

Käyttöohje

Astianpesukoneet

PFD 402 / PFD 402 DOS
PFD 404 / PFD 404 DOS
PFD 405 / PFD 405 DOS
PFD 407 / PFD 407 DOS





Lue **ehdottomasti** tämä käyttöohje ennen koneen asennusta ja käyttöönottoa. Näin vältät mahdolliset vahingot ja koneen rikkoontumisen.

fi-FI

Sisältö

Ohjeita käyttöohjeen lukemiseen	6
Astianpesukoneessa olevat symbolit	7
Käsitteiden määrittely.....	7
Määräystenmukainen käyttö	8
Koneen osat	9
Koneen osat	9
Ohjauspaneeli	10
Painikkeiden merkkivalot.....	11
Tärkeitä turvallisuusohjeita	12
Astianpesukoneessa olevat varoitusmerkit	14
Astianpesukoneen hävittäminen	14
Pidä huolta ympäristöstäsi	15
Käyttäjäprofiilit	16
Käyttäjryhmät.....	16
Ohjeita käyttöön	17
Kytkeminen päälle	17
Pois päältä kytkeminen.....	17
Valmiustila / Pois päältä	18
Näyttöruutukuvat.....	18
Kosketusnäyttö	18
Valintaluettelot	18
Lukujen syöttäminen	18
Tilaikkuna	19
Järjestelmän ilmoitukset i	19
Virheilmoitukset !	19
Käyttöönotto	20
WLAN-yhteyden muodostaminen	20
Luukun avaaminen ja sulkeminen	23
Luukun lukitus	23
Luukun Comfort-lukitus	23
Vapaasti auki vedettävä luukku	24
Elvytyssuolasäiliön täyttö	25
Vedenkovuus.....	25
Vedenkovuuden asettaminen	25
Suolasäiliön täyttöilmoitus.....	27
Ilmoitus vedenpehmentimen elvytyksestä	27
Kone lukkiutuu suolan loppumisen vuoksi	27
Pesuaine ja kirkaste	29
Annostusjärjestelmät.....	29
DOS-moduuli	29
Pesuaine	30
Luokkuannostimen täyttö.....	30
Vinkkejä ohjelman Erittäin lyhyt käyttöön	31
Säiliön täyttöilmoitus	32
Kanisterin vaihto	32
Nestemäisen pesuaineen annostus.....	32

Huuhteluaine	33
Säiliön täyttöilmoitus	33
Luokkuannostimen täyttö	33
Säiliön täyttöilmoitus	34
Kanisterin vaihto	34
Astioiden asetteluohjeita	35
Astioiden asetteluohjeita.....	35
Suosittellemme	36
Yläkori.....	37
Yläkorin säätäminen	38
Alakori.....	39
Muovikoriteline	40
Käyttö	41
Kytkeminen päälle	41
Ohjelman valinta.....	41
Ohjelman käynnistys.....	42
Ohjelman käynnistys ajastimella	42
Ohjelman kulun näyttö.....	43
Ohjelman loppu	43
Pois päältä kytkeminen.....	43
Astioiden ottaminen koneesta.....	43
Ohjelman keskeyttäminen.....	44
Ohjelman lopettaminen	45
 Koneen toiminnot.....	46
Valikon rakenne	46
Suodattimen vaihtoväli	47
Annostusjärjestelmät.....	47
Annostuskanavien täyttö	47
Annostuskanavien huuhtelu	48
Dry+	49
Ohjelman valinta	49
Ajan pidennys	49
AutoOpen	50
AutoClose	50
 Asetukset.....	51
Valikon rakenne	51
Kellonaika.....	52
Päivämäärä	53
Näytön kirkkaus	54
Äänenvoimakkuus	54
Tervehdysääni	55
Lämpötilayksikkö	55
 Laajennetut asetukset.....	56
Valikon rakenne	56
Ohjelma lukittu, siivilä.....	59
Valmiustila / Pois päältä	59
Käyttöpäiväkirja.....	60
Ohjelman vapautus	61
Aseta suosikit.....	61

Sisältö

Ohjelmaparametrit	62
Ohjelman valinta	62
Pesulämpötila.....	62
Pesun ylläpitoaika	62
Loppuhuuhtelun lämpötila.....	63
Loppuhuuhtelun ylläpitoaika	63
Korotettu vesimäärä	63
Nimen muuttaminen	64
Välihuuhtelu	64
Parametrien tehdasasetusten palauttaminen	64
AO-arvon näyttö.....	65
Annostusjärjestelmät.....	65
Annostusjärjestelmän valinta	65
Luokkuannostin	66
Pesuainekanisterin käyttöönotto	67
Kanisteriannostelun ottaminen pois käytöstä	68
Annostuspitoisuus	68
Annostuskanavien täyttö	68
Annostuskanavien huuhtelu	68
Ohjelmia, kunnes tyhjä.....	69
Vedenkovuus	69
Ilmoitus vedenpehmentimen elvytyksestä	69
Muisti	70
PIN-koodi	70
PIN-koodin antaminen.....	70
Laajennettujen asetusten lukitseminen tai vapauttaminen.....	71
PIN-koodin muuttaminen.....	71
Safe-tila.....	72
Safe-tilan poistaminen käytöstä.....	72
Luukun lukituksen PIN	73
Verkotus/WLAN (WiFi)	73
WLAN-yhteyden muodostaminen	74
Yhteys WPS:n kautta	74
Soft AP	75
Yhteyden muodostaminen Soft-AP:n avulla.....	75
Etäpäivitys	75
Myymäla	76
Ohjelmistoversio.....	76
Arvokilpi	76
Tehdasasetukset.....	76
Oikeudellinen ilmoitus	77
Puhdistus ja hoito	78
Huolto	78
Pyyhkäisysuoja.....	79
Ohjauspaneelin puhdistus	79
Etupinnan puhdistus	79
Pesualtaan puhdistus	80
Luukun tiivisteiden ja luukun puhdistus	80
Pesualtaan siivilöiden puhdistus	80

Ilmansuodattimen vaihto (ei kaikissa malleissa).....	82
Muovikannattimen irrotus	82
Suodattimen vaihto	82
Vianetsintä.....	83
Tekniset häiriöt.....	83
Virhe vedentulossa/vedenpoistossa	84
Keskeytyks ja virheilmoitus	85
Luukku	87
Astianpesukoneen epätavanomainen käyttäytyminen	88
Käytöstä aiheutuvat äänet.....	89
Pesutulos ei ole tyydyttävä	90
Häiriöiden korjaaminen.....	92
Tulovesisihdin puhdistus	92
Poistopumpun ja takaiskuventtiilin puhdistus.....	92
Huolto	93
Ohjelman valinta	94
Ohjelmaparametrit.....	95
Koneen sijoittaminen paikalleen.....	100
Koneen sijoittaminen paikalleen.....	100
Sijoitus työtason alle.....	100
Letkunpidike	100
Säädettävä jalustalevy (ei kaikissa malleissa)	101
Astianpesukoneen suoristus ja kiinnitys	102
Koneen siirtäminen toiseen paikkaan.....	102
Sähköliitäntä	103
Huippukuormitussuoja	103
Vesiliitäntä	104
Tulovesiletkun liittäminen.....	104
Poistovesiletkun liittäminen.....	105
Tekniset tiedot	106

Ohjeita käyttöohjeen lukemiseen

Varoitukset

 Varoitukset sisältävät turvallisuuteen liittyviä ohjeita. Ne varoittavat mahdollisista henkilö- tai esinevahingoista.

Lue nämä varoitukset huolellisesti ja noudata varoituksessa annettuja toimintaohjeita ja kehotuksia.

Ohjeet

Ohjeet sisältävät tietoja, jotka on syytä ottaa erityisesti huomioon.

Lisätiedot ja huomautukset

Lisätiedot ja huomautukset on merkitty tekstiin ohuella kehyksellä.

Toimintavaiheet

Koneen käyttöön liittyvät toimintavaiheet on merkitty tekstiin erikseen. Ne kertovat sinulle vaihe kerrallaan, miten käytät konetta oikein. Toimintavaiheet on merkitty tekstiin mustalla luetelmamerkillä.

Esimerkki:

- Avaa luukku.





Näyttöruutu

Tekstit, jotka näkyvät myös astianpesukoneen näyttöruudussa, on esitetty näyttöruudun kirjaintyyliä jäljittelevällä kirjoituksella.

Esimerkki:

Valitse  Asetukset ja vahvista valintasi valitsemalla *OK*.

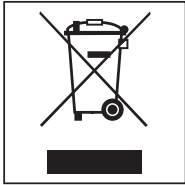
Astianpesukoneessa olevat symbolit

Symboli	Selitykset
	Varoitusmerkki, ks. Tärkeitä turvallisuusohjeita
	VDE-merkintä
	VDE:n EMC-merkintä
	Sähkölaitteita ei saa hävittää tavallisen kotitalousjätteen mukana, vaan ne pitää viedä asianmukaiseen keräyspisteeseen, ks. Vanhan koneen käytöstä poistaminen
	EU:n CE-merkintä Koneelle on annettu vaatimustenmukaisuusvakuutus ja sitä voi tilata valmistajalta.
	Valmistaja

Käsitteiden määrittely

Astianpesukone	Tässä käyttöohjeessa käytetään tästä ammattikäyttöön tarkoitettua astianpesukoneesta lyhyiden vuoksi vain nimitystä astianpesukone.
Välineet	Käsittävistä tuotteista ja välineistä käytetään yleisnimitystä "välineet", mikäli kulloinkin tarkoitettua tuotetta tai välinettä ei määritellä tarkemmin.
Pesuvesi	Pesuedellä tarkoitetaan veden ja prosessikemikaalien seosta.
Prosessikemikaali	Kaikkia aineita, kuten pesuaineita, joita pesuohjelmiin annostellaan, kutsutaan prosessikemikaaleiksi.
Ohjelma	Ohjelmalla tarkoitetaan koneen prosessia.

Määräystenmukainen käyttö

- ▶ Tämä Miele-astianpesukone soveltuu lyhyiden ohjelma-aikojensa ja erinomaisen pesutehonsa ansiosta käytettäväksi esim. seuraavissa käyttökohteissa:
 - vanhain- ja hoivakodit
 - sairaalat (vain astianpesukoneet, joissa on vario TD -ohjelma)
 - ravintolat ja pubit
 - hotellit ja muut majoituspalvelut
 - muut vastaavat käyttöympäristöt
- ▶ Tässä käyttöohjeessa käytetään tästä ammattikäyttöön tarkoitettua astianpesukoneesta lyhyiden vuoksi vain nimitystä astianpesukone. Astianpesukoneessa pestäviä laseja, aterimia, lautasia jne. kutsutaan tässä käyttöohjeessa yleisesti astioiksi, silloin kun niitä ei tarvitse määritellä tarkemmin.
- ▶ Käytä tätä astianpesukonetta ainoastaan astioiden pesuun. Kaikenlainen muu käyttö ja tuotteen muuttaminen toiseen käyttötarkoitukseen on ehdottomasti kielletty.
- ▶ Astianpesukone on tarkoitettu käytettäväksi ainoastaan sisätiloissa ja paikallaan pysyvissä tiloissa.
- ▶ Korien erikoistelineitä saa käyttää vain niiden nimenomaiseen käyttötarkoitukseen.
- ▶ Tämä astianpesukone ei sovellu lääkinällisten tuotteiden puhdistukseen.
- ▶ Henkilöt, jotka eivät pysty käyttämään astianpesukonetta turvallisesti fyysisten, aistillisten tai henkisten kykyjensä puutteellisuuden vuoksi tai jotka ovat kokemattomia ja tietämättömiä astianpesukoneen toiminnasta, eivät saa käyttää tätä konetta ilman vastuullisen henkilön valvontaa tai opastusta.
- ▶ Asiantuntemattomat henkilöt eivät saa käyttää tätä astianpesukonetta. Koneen käyttäjiä on opastettava ja koulutettava säännöllisesti.
- ▶ Valvo astianpesukoneen läheisyydessä leikkiviä lapsia. Älä koskaan anna lasten leikkiä koneella. Lapset voivat vahingossa esim. sulkea itsensä astianpesukoneen sisään!
- ▶ Lapset eivät saa käyttää astianpesukonetta.

Koneen osat

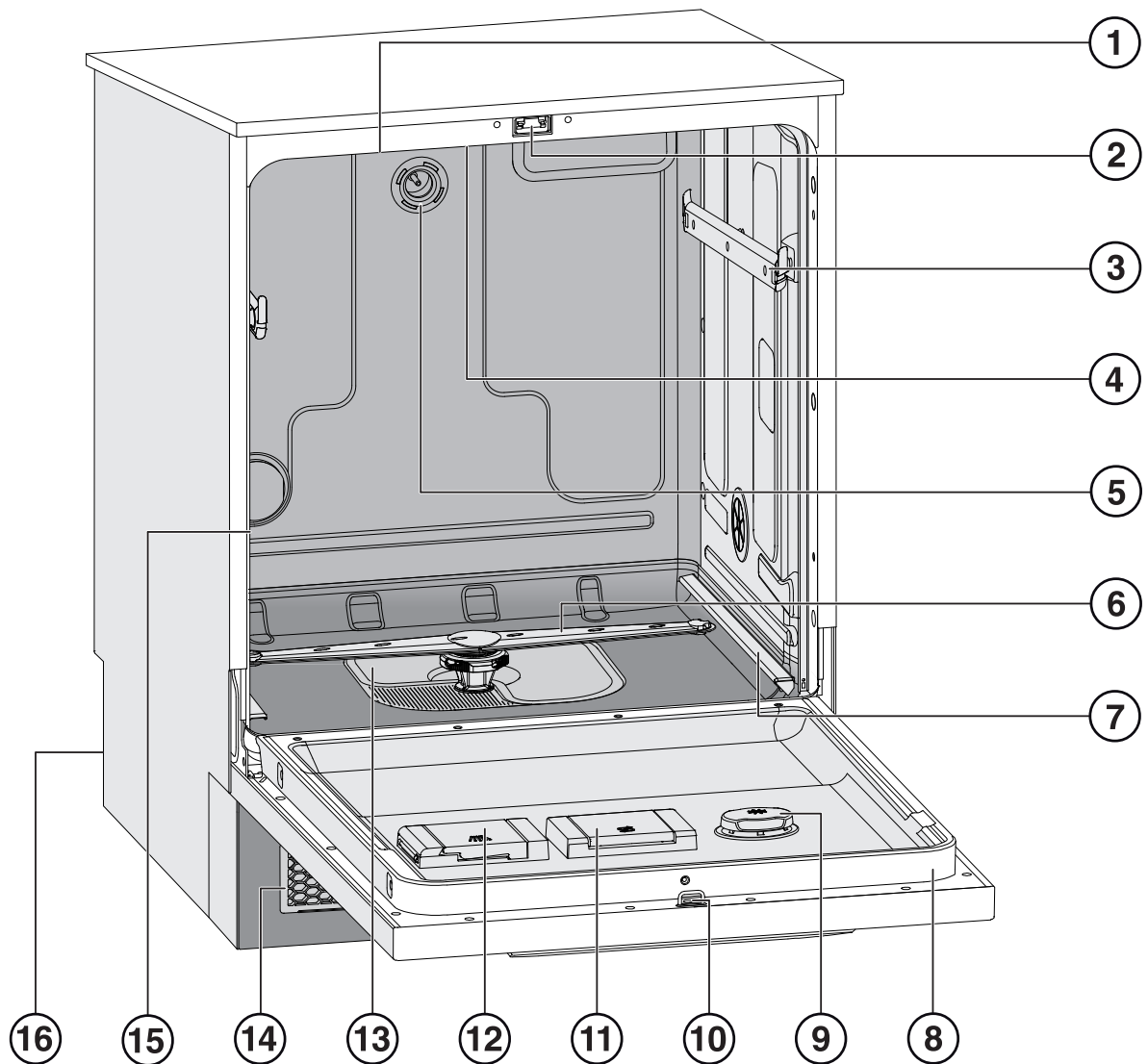



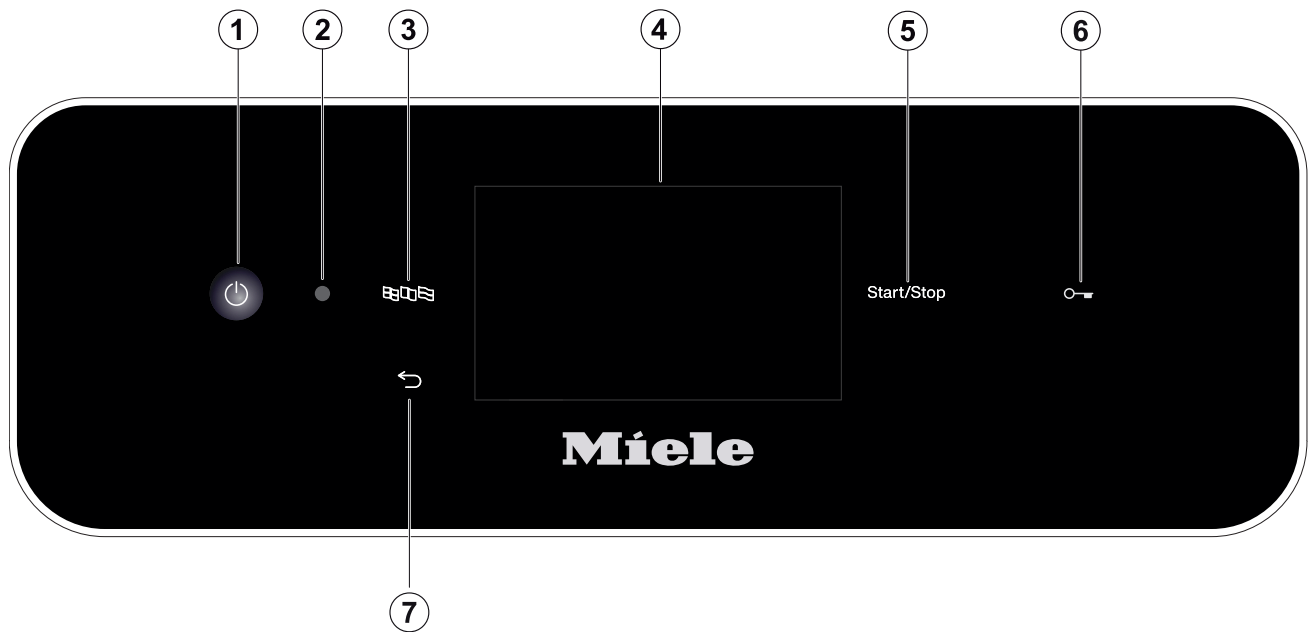

- | | |
|---|--|
| <p>① Raitisilman sisääntulo (ei kaikissa malleissa)</p> <p>② Luukun lukitus</p> <p>③ Yläkorin kiskot</p> <p>④ Koneen yläsuihkuvarsi</p> <p>⑤ Yläkorin vesiliitäntä</p> <p>⑥ Koneen alasuihkuvarsi</p> <p>⑦ Alakorin kiskot</p> <p>⑧ Arvokilpi</p> | <p>⑨ Huuhtelukirkastesäiliö</p> <p>⑩ Luukun lukitsimen mäntä</p> <p>⑪ Elvytyssuolasäiliö</p> <p>⑫ Lokero jauhemaista pesuainetta varten</p> <p>⑬ Siiviläsarja</p> <p>⑭ Ilmanvaihtoritilä, jossa raitisilmasuodatin (ei kaikissa malleissa)</p> <p>⑮ Pesutilan ilmanpoistoaukko (ei kaikissa malleissa)</p> <p>⑯ Koneen takaseinä:</p> <ul style="list-style-type: none"> – Sähkö- ja vesiliitännät – Imuputki/-putket ulkoisia annostussäiliöitä varten (ei kaikissa malleissa) – Liitännät ulkoisia annostusmoduuleja (DOS-moduuleja) varten |
|---|--|

Koneen osat



Ohjauspaneeli



- ① Painike  (virtakytkin)
Astianpesukoneen virran kytkemiseen
päälle ja pois päältä
- ② Liitäntä huollon käyttöön
Huoltotöitä, testejä ja ohjelmien päivitystä
varten Miele-huollon käyttöön
- ③ Painike  (kielen valinta)
Näyttöruudun kielen valintaan
- ④ Kosketusnäyttö
Käyttöpainikkeiden näyttöön ja valintaan
- ⑤ Painike *Start/Stop*
Ohjelman käynnistämiseen tai lopettami-
seen
- ⑥ (Ei kaikissa malleissa)
Painike  (luukun lukituksen vapautus)
Luukun avaamiseen
- ⑦ Painike  (lopetus tai paluu)
Käyttöliittymässä suoritettavien toimien
keskeyttämiseen, ohjelma ei keskeydy!

Painikkeiden merkkivalot

Painikkeet on varustettu merkkivaloilla. Niistä näet astianpesukoneen tilan.

Painike	Merkkivalo	Näyttöruutu	Tila
Näyttöruutu (reaktio virta- kytkimen  painamiseen)		PÄÄLLÄ	Astianpesukoneen virta on päällä.
		POIS PÄÄLTÄ	Astianpesukoneen virta on pois päältä.
Painike <i>Start/Stop</i>	Sykkii	POIS PÄÄLTÄ	Astianpesukone on valmiustilassa
		PÄÄLLÄ	Olet valinnut ohjelman, mutta et ole vielä käynnistänyt sitä.
		PÄÄLLÄ	Näyttöruutuun on tullut ilmoitus
	Vilkkuu punaisena		On tapahtunut virhe (virheilmoitukset, ks. kappale Vianetsintä).
	PÄÄLLÄ		Ohjelma on käynnissä.
	POIS PÄÄLTÄ		Ohjelma on päättynyt.
(Ei kaikissa malleissa)			
Painike  (Luukkupainike)	PALAA		Olet valinnut ohjelman, mutta et ole vielä käynnistänyt sitä.
			Ohjelma on käynnissä.
	VILKKUU		Ohjelma on päättynyt ja luukku on kiinni.

Tärkeitä turvallisuusohjeita

Asianmukainen asennus

- ▶ Älä sijoita astianpesukonetta tilaan, jossa säilytetään herkästi räjähtäviä aineita tai jossa se on alttiina jäätymiselle.
- ▶ Työtason alle sijoitettava astianpesukone on asennettava yhtenäisen työtason alle, joka on kiinnitetty viereisiin alakaappeihin. Näin kone ei pääse liikkumaan.
- ▶ Astianpesukoneen välittömään läheisyyteen suositellaan asennettavaksi vain ammattikäyttöön tarkoitettuja kalusteita, jottei koneesta haihtuva vesihöyry vahingoita niitä. Arkoja kalusteita voidaan suojata lisävarusteena tilattavalla höyrynsuojasarjalla. Liimaa höyrynsuojakalvo työtason alapintaan astianpesukoneen luukun yläpuolelle.

Tekninen turvallisuus

- ▶ Astianpesukoneen käyttöönotto, määräaikaishuolto ja korjaukset on ehdottomasti jätettävä Mielen valtuuttaman huoltoliikkeen tai vastaavat tiedot omaavan ammattihenkilön tehtäväksi. Asiattomista korjauksista voi aiheutua vaaratilanteita koneen käyttäjälle.
- ▶ Asiantuntemattomat henkilöt eivät saa käyttää tätä astianpesukonetta. Koneen käyttäjiä on opastettava ja koulutettava säännöllisesti.
- ▶ Ennen kuin asennat astianpesukoneen paikalleen, tarkista ettei siinä ole näkyviä kuljetusvaurioita. Vahingoittunutta astianpesukonetta ei saa ottaa käyttöön. Vahingoittunut astianpesukone voi vaarantaa turvallisuutesi!
- ▶ Ota vaurioitunut tai epätiivis astianpesukone välittömästi pois käytöstä ja käänny Mielen asiakaspalvelun, valtuutetun huoltoliikkeen tai vastaavat tiedot omaavan ammattihenkilön puoleen.
- ▶ Vialliset osat saa vaihtaa ainoastaan alkuperäisiin Miele-varaosiin. Ainoastaan näistä osista Miele voi taata, että ne täyttävät kaikki asetetut turvallisuusmääräykset.
- ▶ Astianpesukoneen sähköturvallisuus on taattu ainoastaan silloin, kun kone on liitetty määräysten mukaiseen suojamaadoitettuun sähköliitântään. Pyydä tarvittaessa sähkömies-tä tarkistamaan sähköliitântä.
- ▶ Noudata ehdottomasti koneen käyttöohjeessa annettuja asennusohjeita ja mukana toimitettua asennuskaaviota.
- ▶ Ennen kuin liität astianpesukoneen sähköverkkoon, tarkista ehdottomasti, että koneen arvokilvessä ilmoitetut liitântätiedot (jännite, taajuus ja sulakekoko) vastaavat sähköverkon jännitettä ja taajuutta.
- ▶ Astianpesukoneen taakse ei saa jäädä minkään muun sähkölaitteen pistorasialitântää, sillä työtason alle sijoitetun koneen taakse jää hyvin vähän tilaa ja pistotulppaa vasten painautuva kone voi aiheuttaa pistorasian ylikuumenemisen (tulipalon vaara). Noudata kappa-leen Sähköliitântä ohjeita.
- ▶ Älä liitä astianpesukonetta sähköverkkoon haaroituspistorasian tai jatkojohdon välityksellä, jottei sen sähköturvallisuus vaarannu (ylikuumenemisvaara).
- ▶ Älä missään tapauksessa avaa koneen ulkovaippaa. Jos kosket sähköä johtaviin osiin tai muutat koneen sähköisiä tai mekaanisia rakenteita, vaarannat itsesi ja voit aiheuttaa koneeseen toimintahäiriön.
- ▶ Astianpesukonetta ei saa ottaa käyttöön, jos sen liitântäjohto on vahingoittunut. Vahingoittuneen liitântäjohtoon tilalle on asennettava samanlainen liitântäjohto. Turvallisuuden vuoksi verkkoliitântäjohtoon saa vaihtaa vain valtuutettu sähköasentaja tai Mielen huoltoliike.
- ▶ Irrota astianpesukone sähköverkosta aina huoltotöiden ajaksi.
- ▶ Älä upota vesiturvajärjestelmän muovikotelo veteen, sillä siinä on sähköisiä osia!
- ▶ Vesiturvajärjestelmään kuuluvassa tulovesiletkussa on sähköä johtavia osia. Älä koskaan katkaise letkua, esimerkiksi lyhentääksesi sitä.

Asianmukainen käyttö

- ▶ Astianpesukonetta saa käyttää vain vedellä ja astianpesukoneisiin tarkoitetuilla pesuaineilla. Siihen ei saa laittaa liuottimia tai syttyviä nesteitä. Tällaiset aineet saattavat aiheuttaa räjähdysvaaran sekä vahingoittaa koneen kumi- ja muoviosia, minkä vuoksi kone saattaa alkaa vuotaa.
- ▶ Käytä vain astianpesukonekäyttöön tarkoitettuja pesuaineita. Muunlaisten pesuaineiden käyttö voi vahingoittaa pestäviä astioita tai itse astianpesukonetta.
- ▶ Älä istu äläkä astu avatun luukun päälle. Astianpesukone voi kaatua tai vahingoittua.
- ▶ Jos vesijohtoverkon vedensyöttö on katkaistu esim. huoltotöiden vuoksi, astianpesukoneeseen tuleva vesijohto on ilmattava tämän jälkeen. Muuten koneen osat voivat vahingoittua.
- ▶ Astianpesukoneen sisätilat kuumenevat käytön aikana. Varo ettet polta itseäsi, kun olet pessyt astioita korkeassa lämpötilassa ja avaat luukun! Anna astioiden, korien ja telineiden ensin jäähtyä, ja kaada tämän jälkeen astioihin mahdollisesti kertynyt kuuma vesi pesutilaan.
- ▶ Pesualtaassa oleva vesi ei ole juotavaa!
- ▶ Astioiden esikäsittelystä peräisin olevat pesuainejäämät, tietynlaiset likakertymät sekä myös muutamat pesuaineet voivat lisätä vaahdonmuodostusta. Liiallinen vaahdonmuodostus voi heikentää puhdistustulosta.
- ▶ Pesutilasta ulos pääsevä vahto voi vahingoittaa astianpesukonetta. Jos havaitset vahtoa, keskeytä ohjelma välittömästi ja irrota astianpesukone sähköverkosta.
- ▶ Lattialle päätyvät nesteet aiheuttavat tietyntyyppisillä lattiapinnoilla ja kengillä liukastumisvaaran. Pidä lattia aina mahdollisimman kuivana ja pyyhi sille valuneet nesteet välittömästi pois sopivilla välineillä. Noudata asianmukaisia suojatoimenpiteitä pyyhkiessäsi vaarallisia aineita ja kuumia nesteitä.
- ▶ Noudata ehdottomasti käyttämiesi pesuaineiden ja erikoistuotteiden valmistajien antamia ohjeita. Käytä kutakin pesuainetta vain valmistajan ilmoittamaan käyttötarkoitukseen, jotta vältyt mahdollisilta materiaalivahingoilta ja voimakkailta kemiallisilta reaktioilta (kuten räjähdyskaasureaktiolta).
- ▶ Vältä happojen, kloridipitoisten liuosten ja syövyttävien rautaa sisältävien aineiden joutumista astianpesukoneen pesutilaan ja ulkovaippaan, ne voivat aiheuttaa korroosiota ja materiaalivaurioita.
- ▶ Älä pese astianpesukoneessa tuhkaa, hiekkaa, vahaa, voiteluaineita tai väriaineita sisältäviä astioita. Tällaiset aineet voivat vahingoittaa astianpesukonetta.
- ▶ Astianpesukonetta tai sen välittömässä läheisyydessä olevia pintoja ei saa puhdistaa vesiuihkulla, esimerkiksi painepesurilla.
- ▶ Varo, ettei koneen ulkopinnoille pääse happopitoisia liuoksia tai höyryjä, sillä ne voivat aiheuttaa korroosiovaurioita.
- ▶ Ole varovainen, kun asetat teräviä välineitä pystyasentoon. Asettele tällaiset välineet mahdollisuuksien mukaan siten, etteivät ne voi aiheuttaa vahinkoja.
- ▶ Astianpesukoneissa, joissa on aktiivinen kuivaus, ilmanvaihtoritolaa ei saa peittää tai tukkia.

Varusteet

- ▶ Tähän astianpesukoneeseen saa asentaa vain Mielen nimenomaisesti hyväksymiä varusteita. Jos koneeseen asennetaan muita osia, koneen takuu-aika, takuu ja/tai tuotevastuu päättyvät.
- ▶ Tässä astianpesukoneessa saa käyttää ainoastaan Mielen lisävarusteita ja varaosia. Jos Mielen varusteet vaihdetaan toisiin tai jos astianpesukoneessa käytetään toisen valmistajan varusteita, Miele ei voi taata riittävän puhdistustuloksen saavuttamista. Takuu ei korvaa tällaisia vahinkoja.

Tärkeitä turvallisuusohjeita

Astianpesukoneessa olevat varoitusmerkit

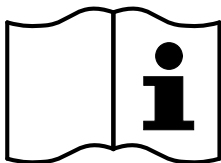

Varoitus:
Noudata käyttöohjetta!

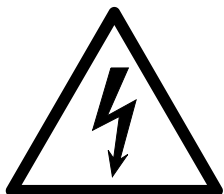

Varoitus:
Sähköiskun vaara!



Varoitus kuumista pinnoista:
Pesutila voi olla polttavan kuuma, kun avaat luukun!

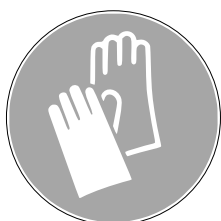

Viiltohaavojen vaara:
Käytä koneen kuljetuksen ja asennuksen aikana viillonkestäviä suojakäsineitä!

Astianpesukoneen hävittäminen

- ▶ Turvallisuuden vuoksi ja ympäristövahinkojen välttämiseksi koneesta on poistettava kaikki pesuainejäämät pesuainevalmistajan ohjeiden mukaisesti (käytä tarvittaessa suojalaseja ja -käsineitä!).
- ▶ Poista tai riko luukun lukitusmekanismi, jotteivät leikkivät lapset voi vahingossa joutua teljetyiksi koneen sisään. Toimita astianpesukone asianmukaiseen keräyspisteeseen (ks. Pidä huolta ympäristöstäsi).

Pakkauksen hävittäminen

Pakkaus helpottaa laitteen käsittelyä ja suo-
jaa sitä vaurioilta kuljetuksen aikana. Pakka-
usmateriaalit on valmistettu luonnossa ha-
joavista ja useimmiten uusiokäyttöön sovel-
tuvista materiaaleista.

Pakkausmateriaalin palauttaminen kiertoon
säästää raaka-aineita. Lajittele pakkausma-
teriaalit asianmukaisesti keräysastioihin. Kul-
jetuspakkaukset voit palauttaa Miele-kaup-
piaallesi.

Vanhan koneen käytöstä poistami- nen

Sähkö- ja elektroniikkalaitteet sisältävät mo-
nenlaisia arvokkaita materiaaleja. Ne sisältä-
vät kuitenkin myös aineita, seoksia ja osia,
jotka ovat laitteiden toiminnan ja turvallisuus-
den kannalta välttämättömiä. Tavallisen kuiva-
- tai sekajätteen joukossa tai muuten
asiattomasti käsiteltyinä tällaiset aineet voi-
vat aiheuttaa haittaa terveydelle ja vahingoit-
taa ympäristöä. Älä siksi missään tapaukses-
sa hävitä vanhaa laitettasi kuiva- tai sekajät-
teen mukana.



Vie käytöstä poistettava laite kotikuntasi jär-
jestämään ilmaiseen sähkö- ja elektroniikka-
romun keräyspisteeseen tai kierrätyskeskuk-
seen. Voit myös palauttaa sen kodinkoneliik-
keeseen tai Mielelle. Lain mukaan olet itse
vastuussa mahdollisten laitteessa olevien
henkilötietojesi poistamisesta. Laki velvoit-
taa sinua poistamaan ehjinä laitteesta kaikki
vanhat paristot ja irrotettavat käytöstä pois-
tettavat akut ja lamput, jotka voi poistaa ra-
kenteita rikkomatta. Toimita ne asianmukai-
siin ilmaisiin keräyspisteisiin. Muista aina
säilyttää vanha laite poissa lasten ulottuvilta,
kunnes viet sen keräyspisteeseen.

Käyttäjäprofiilit

Käyttäjärühmät

Käyttäjät voidaan jakaa kahteen ryhmään:

- Käyttöhenkilöstö

Käyttöhenkilöstöä on opastettava astianpesukoneen oikeanlaiseen käyttöön ja täyttämiseen ja heidän koulutustaan on täydennettävä säännöllisesti, jotta voidaan varmistaa päivittäisten työrutiinien turvallisuus.

- Kokenut käyttöhenkilöstö

Normaalin käytön lisäksi kokenut käyttöhenkilöstö voi lukita ohjelmia pois käytöstä, muuttaa ohjelmien lämpötiloja, ylläpitoaikoja ja vesimääriä. Nämä toiminnot on ohjausjärjestelmässä suojattu PIN-koodilla.



Käyttö

Konetta ohjataan kosketusnäytön ja ohjauspaneelin painikkeilla.

Ohjauspaneelin hipaisupainikkeet ja näyttöruudun painikkeet reagoivat sormen kosketukseen. Laite kuittaa jokaisen kosketuksen merkkiäänellä. Voit muuttaa painikeäänen äänenvoimakkuutta tai kytkeä äänen kokonaan pois käytöstä (ks. kappale Asetukset – Äänenvoimakkuus).

Terävät esineet, kuten kynät voivat naarmuttaa ohjauspaneelin hipaisupainikkeita ja kosketusnäyttöä.
Kosketa painikkeita vain sormilla.

Kytkeminen päälle

Astianpesukoneen on oltava liitettynä sähköverkkoon.

- Paina painiketta , kunnes näyttöruutuun tulee seuraava ilmoitus:



Kun astianpesukone on käyttövalmis näyttöruutuun tulee ohjelman valinta, esim.:

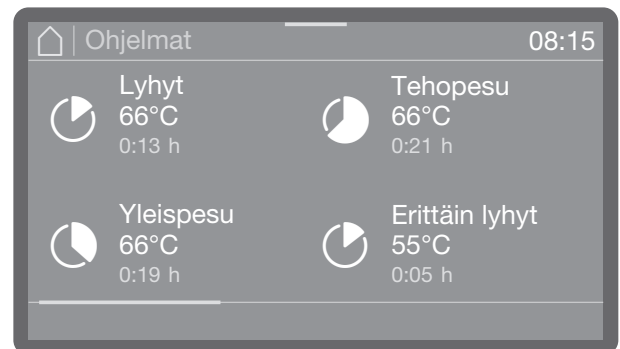

Jos Muisti-toiminto on käytössä, viimeksi valittu ohjelma näkyy näyttöruudussa, esim.:

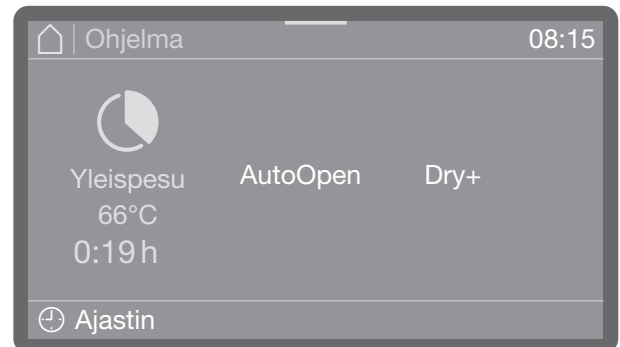

Pois päältä kytkeminen

- Paina painiketta .

Astianpesukone pysyy noin minuutin ajan valmiustilassa ja kytkeytyy vasta sitten kokonaan pois päältä.

Ohjeita käyttöön

Valmiustila / Pois päältä

Jos astianpesukonetta ei ohjata 10 minuuttiin, se kytkeytyy joko valmiustilaan tai automaattisesti pois päältä.

Valmiustilassa astianpesukoneen virta pysyy päällä ja painike *Start/Stop* vilkkuu. Voit herättää valmiustilassa olevan astianpesukoneen painamalla painiketta *Start/Stop*, koskettamalla näyttöruutua tai avaamalla lukuun.

Jos koneen virta on kytkeytynyt automaattisesti pois päältä, voit kytkeä sen takaisin päälle painikkeella .

Näyttöruutukuvat

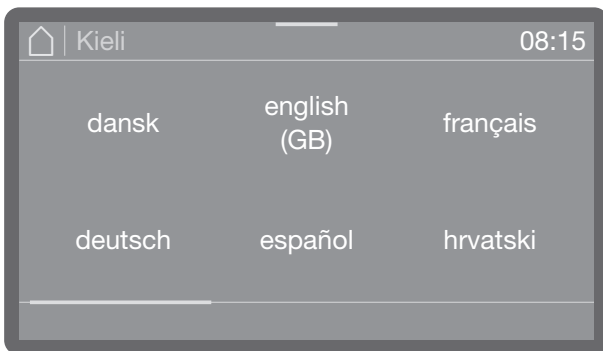

Kaikki tämän käyttöohjeen näyttöruutukuvat ovat esimerkkikuvia, jotka saattavat poiketa todellisista näyttöruuduista.

Kosketusnäyttö

Valintaluettelot

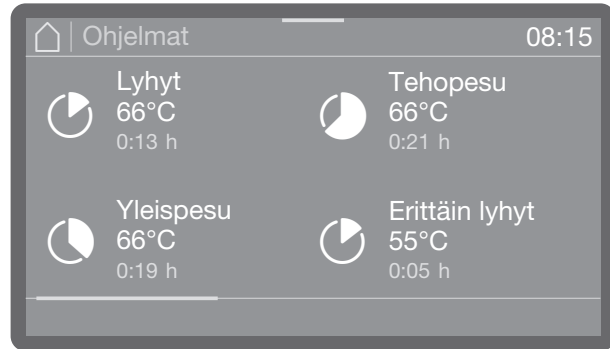

Voit selata valikkoja oikealle tai vasemmalle näyttöruutua pyyhkäisemällä. Aseta sormesi kosketusnäytölle ja liikuta sitä haluamaasi suuntaan.

Värillisestä vierityspalkista näet, että vaihtoehtoja on vielä lisää.

Lukujen syöttäminen

Voit syöttää lukuja kahdella eri tavalla.



Ensimmäinen tapa: Aseta sormesi värillä korostetun numeron päälle ja muuta numeroa ylös- tai alaspäin pyyhkäisemällä.

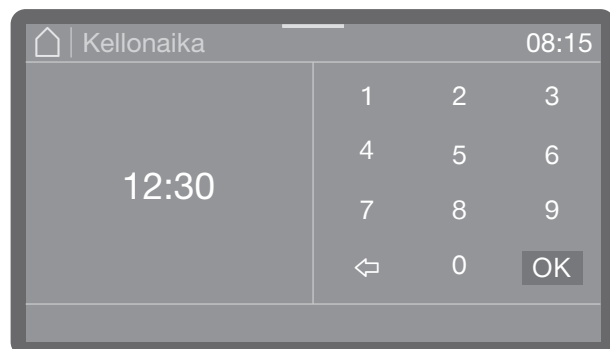

Toinen tapa: Voit hakea numeronäppäimistön esiin napauttamalla värillä korostettua numeroa lyhyesti sormella.

Tilanteen mukaan syöttämäsi arvot pyöristetään automaattisesti ylös- tai alaspäin. Jos esim. vain tasakymmenet (10, 20, 30 jne.) ovat mahdollisia ja syötät luvun 12, se pyöristyy automaattisesti 10:een, tai jos syötät luvun 15, se pyöristyy automaattisesti 20:een.

Tilaikkuna

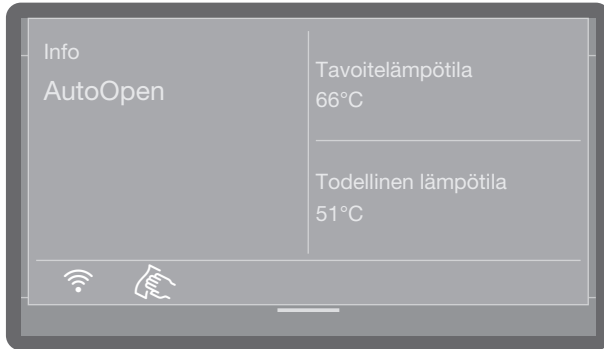

Näyttörudun yläreunassa on värillinen palkki. Tilaikkuna avautuu, kun napautat palkkia ja vedät sitä alaspäin. Tilaikkunasta voit hakea näkyviin esim. käynnissä olevan ohjelman tilailmoituksia.

Järjestelmän ilmoitukset **i**

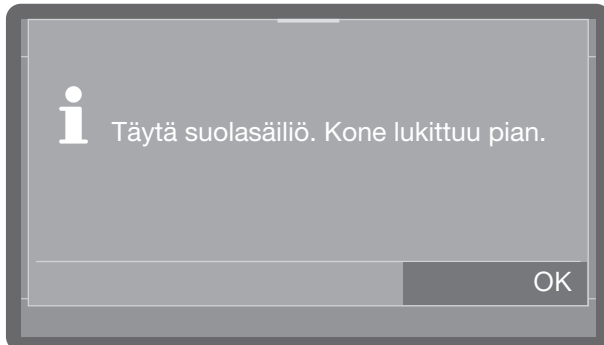

Näyttörudussa näkyvä symboli **i** merkitsee, että järjestelmä on antanut jonkin ilmoituksen. Niistä saat tietoa käynnissä olevasta ohjelmasta tai koneen tilasta. Järjestelmän ilmoitukset tulevat yksitellen näkyviin ohjelman lopussa. Jos järjestelmän ilmoituksia on useita, ne tulevat näkyviin peräjälkeen ja jokainen ilmoitus on erikseen kuitattava valitsemalla OK.

Show me how

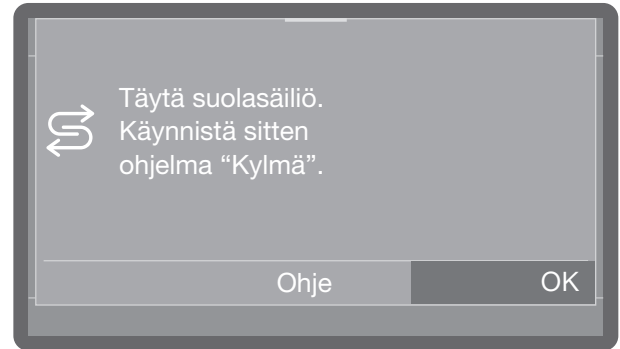

Jos näyttörudun tulee koneen virran päälle kytkemisen jälkeen tai ohjelman päättyessä jokin virheilmoitus tai täyttöilmoitus ja näkyviin tulee myös Ohje-painike, voit Ohje-painiketta napauttamalla saada esiin yksityiskohtaiset ohjeet kyseisen virheen korjaamiseksi tai kemikaalin täyttöä varten.

Virheilmoitukset **!**



Virheen sattuessa näyttörudun tulee varoitusmerkki **!** ja painike *Start/Stop* vilkkuu nopeaan tahtiin punaisena. Jos merkkiään on otettu käyttöön, koneesta kuuluu varoitussääni.

- Kuittaa virheilmoitus napauttamalla varoitusmerkkiä. Noudata sitten näyttörudun tulevia ohjeita ja kappaleen Vianetsintä ohjeita.



Käyttöönotto

Asennus ja liitännät

Ennen astianpesukoneen käyttöä, se on sijoitettava tukevasti paikalleen ja liitettävä vesijohto-, viemäri- ja sähköverkkoon. Noudata kappaleiden Koneen sijoittaminen paikalleen, Vesiliitäntä ja Sähköliitäntä ohjeita.

Vedenpoisto

Käyttöönotto on suoritettava yhtäjaksoisesti alusta loppuun, sitä ei saa keskeyttää.

Kaikkia asetuksia, vesiliitäntöjä lukuun ottamatta, on jälkikäteen mahdollista muuttaa valikoiden  Koneen toiminnot,  Asetukset ja  Laajennetut asetukset avulla.

Kytkeminen päälle

- Paina painiketta .

Kielen valinta

Käyttöönotto alkaa näyttöruudun kielen valinnalla.

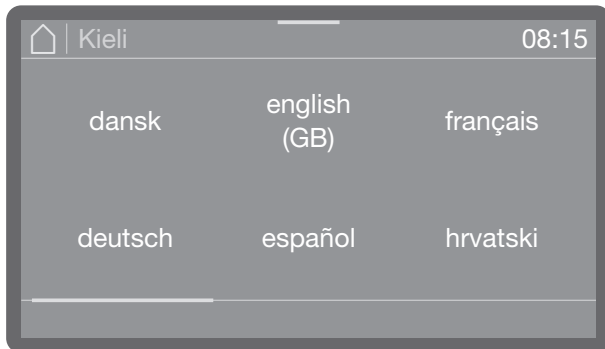

- Vieritä haluamasi kieli esiin ja valitse se napauttamalla.

WLAN-yhteyden muodostaminen

Seuraavassa vaiheessa voit liittää astianpesukoneen käyttöpaikan WLAN-verkkoon.

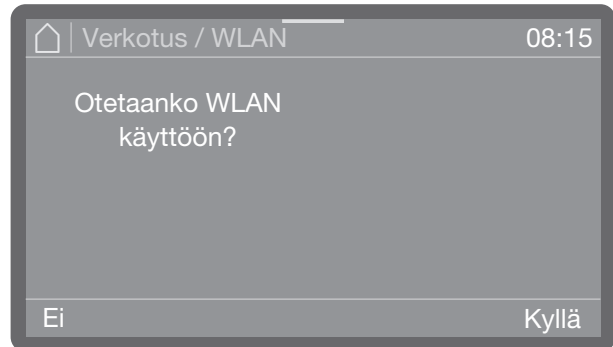

- Valitse Ei, jos et halua liittää astianpesukonetta lainkaan WLAN-verkkoon tai jos haluat tehdä sen vasta myöhemmin.
- Jos valitset Kyllä, näyttöruutu opastaa sinua yhteyden muodostamisessa. Noudata kappaleen Laajennetut asetukset – Verkotus/WLAN ohjeita.

Päivämäärän asettaminen



- Aseta päivämäärä. Päivämäärä asetetaan järjestyksessä vuosi, kuukausi päivä riippumatta siitä, minkä esitystavan valitset.
- Tallenna asetukset valitsemalla OK.

Kellonajan asettaminen

Asettamasi kellonaika tulee näkyviin valitus-
sa muodossa.

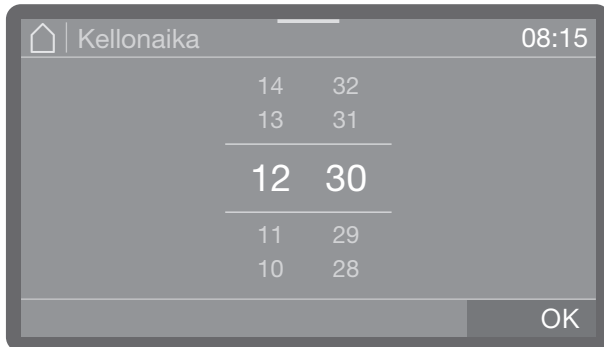

- Aseta kellonaika ja vahvista se valitsemalla OK.

Lämpötilayksikön valinta

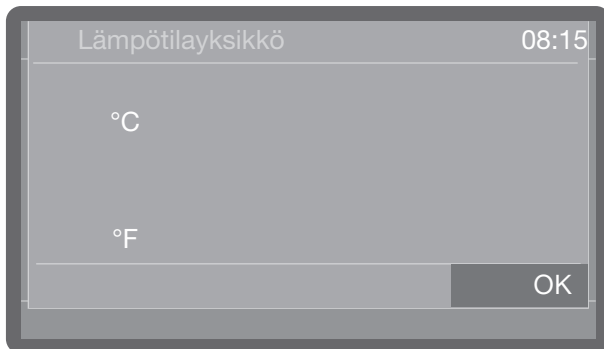

- °C
Lämpötilanäyttö Celsius-asteina.
- °F
Lämpötilanäyttö Fahrenheit-asteina.
- Valitse haluamasi lämpötilayksikkö ja vahvista se painikkeella OK.

Veden kovuuden asettaminen

Paikalliselta vesilaitokselta saat tietoa käyt-
töpaikan vesijohtoveden kovuusasteesta.

Jos vesijohtoveden kovuus vaihtelee, valitse
aina suurin kovuusaste. Jos vesijohtoveden
kovuus vaihtelee väliltä 1,4–3,1 mmol/l (8–
17 °dH), säädä vedenpehmittin toimimaan
aina suurimman kovuusasteen 3,1 mmol/l
(17 °dH) mukaan.

Lisätietoja vedenkovuuden asettamisesta
löydät kappaleesta Elvytys-suolasäiliön täyt-
tö.

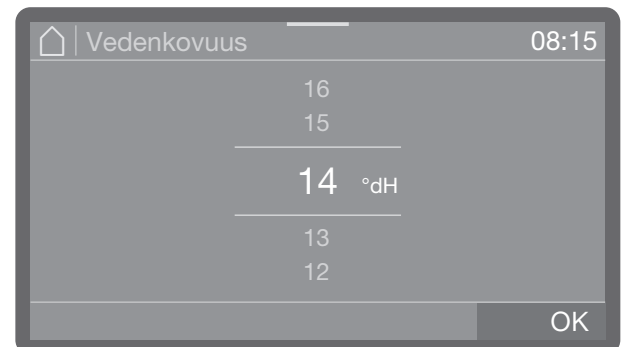

- Aseta vedenkovuus.
- Tallenna asetukset valitsemalla OK.

Säädetty vedenkovuus on hyvä pitää muis-
tissa myöhempiä huoltotarpeita varten. Kir-
jaa siksi vedenkovuus kappaleeseen Elvytys-
suolasäiliön täyttö.

Käyttöönotto

Vesiliitäntöjen valinta

Tehdasasetuksena koneen kaikki vesiliitännät on otettu käyttöön. Halutessasi voit ottaa jonkin vesiliitännän pois käytöstä, esim. jos kyseistä vesiliitäntää ei ole käytettävissä.

Kun käyttöönotto on suoritettu loppuun, Miele-huolto voi tehdä muutoksia vesiliitäntöihin.

- Valitse jokin vesiliitännöistä, esim.:

- Lämmin vesi

Lämminvesiliitäntä

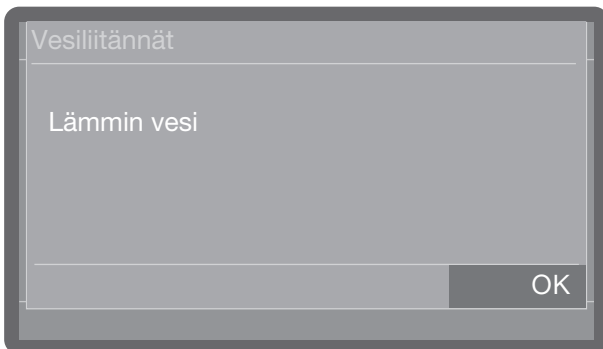

Valittuna oleva vesiliitäntä näkyy värillisellä taustalla. Kun napautat sitä, väritausta häviää ja vesiliitäntä on pysyvästi pois käytöstä.

- Vahvasta valintasi valitsemalla OK.

Käyttöönottovaiheen päättyminen

Käyttöönotto on suoritettu onnistuneesti loppuun, kun näyttöruutuun tulee seuraava ilmoitus.

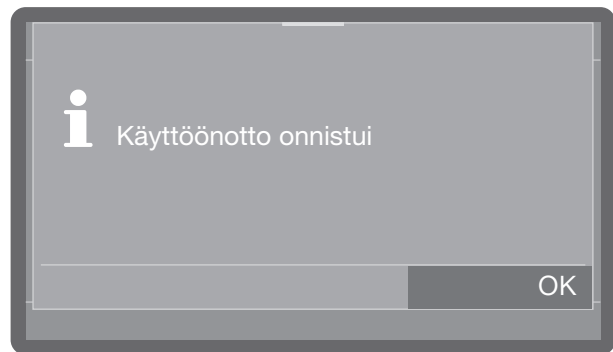

- Kuittaa ilmoitus valitsemalla OK.

Astianpesukone on nyt käyttövalmis.

Luukun lukitus



Astianpesukoneissa on mallin mukaan joko elektroninen luukun Comfort-lukitus tai vapaasti auki vedettävä luukku. Comfort-lukituksella varustetuissa malleissa on luukkupainike  ohjauspaneelissa. Koneissa, joiden luukku on vapaasti auki vedettävissä, tällaista painiketta ei ole.

Luukun Comfort-lukitus

Pesutilan luukku on varustettu Comfort-lukituksella. Kun luukku suljetaan, Comfort-lukitus vetää sen automaattisesti päteeseen ja varmistaa, että se tulee tiiviisti kiinni. Luukku on nyt elektronisesti lukittu.

Luukun avaaminen

Elektronisesti lukitun luukun voi avata, kun seuraavat edellytykset täyttyvät:

- kone on liitetty sähköverkkoon ja sen virta on kytketty päälle (painikkeen  merkkivalo palaa),
- painikkeen  merkkivalo palaa.

- Avaa luukku painamalla -painiketta.

Jos pesutilan lämpötila on yli 67 °C, näyttöruutuun tulee ilmoitus Kuuma pesutila: Loukkaantumisvaara, ole varovainen, kun avaat luukun..

Luukku avautuu, kun painat -painiketta uudelleen.

Comfort-lukitus avaa luukun automaattisesti raolleen. Painikkeen merkkivalo sammuu heti, kun luukun lukitus avautuu.

Koneen ohjauspaneeli toimii samalla luukun kahvana.



- Ota kiinni ohjauspaneelin alta ja vedä luukku alaspäin auki.

Luukun sulkeminen

- Varmista, ettei luukun sulkeutumisalueella ole astioita tai mitään muuta esteitä.

 Puristuksiin jäämisen aiheuttama loukkaantumisvaara.

Älä työnnä sormiasi luukun sulkeutumisalueelle. Puristuksiin jäämisen vaara.

- Käännä luukku ylös ja paina se kiinni vasteseen saakka.

Luukku vetäytyy päteeseen, jos toiminto AutoClose on otettu käyttöön (ks. kappale AutoClose).

Luukun avaaminen hätäaukaisimella

Hätäaukaisinta saa käyttää ainoastaan tilanteissa, jossa luukun normaali avaaminen on mahdotonta, esimerkiksi sähkökatkon aikana.

 Palo- ja syöpymisvammojen vaara!

Jos käytät hätäaukaisinta kesken käynnissä olevan ohjelman, koneesta voi valua kuumaa vettä ja prosessikemikaaleja.

Avaa luukku hätäaukaisimella vain, kun se on ehdottoman välttämätöntä

Hätäaukaisin sijaitsee luukun ja kannen tai työtason välisessä raossa oikealla, lukitusmekanismin vieressä.

Työkalun oikean reunan ja näyttöruudun oikean reunan väliin tulee jädä 1 cm:n rako.

- Paina luukkua, jotta hätäaukaisumekanismi vapautuu.



- Työnnä koneen mukana toimitettu vapautustyökalu vaakasuorassa luukun ja kannen tai luukun ja työtason väliseen uraan.
- Paina työkalua vapautusmekanismia vasten, kunnes luukun lukitus napsahtaa auki. Paina työkalua vielä vapautusmekanismia vasten ja avaa luukku kokonaan.

Jos koneen virta on päällä, näyttöruutuun tulee hätäaukaisumekanismiin vapauttamisen jälkeen seuraava ilmoitus:

Luukun avaaminen ja sulkeminen

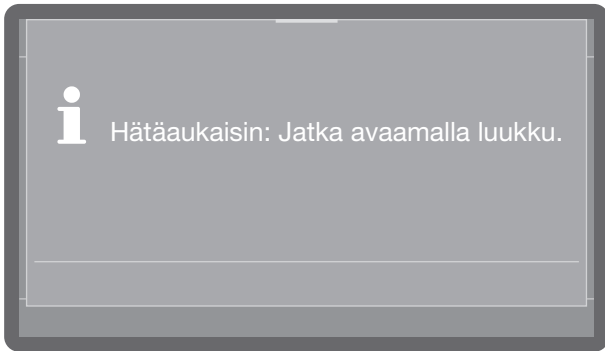

Kuittaa ilmoitus sulkemalla luukku.

Vapaasti auki vedettävä luukku

Jos astianpesukoneessa on vapaasti auki vedettävä luukku, luukun voi avata milloin vain, myös ohjelman aikana. Jälkimmäisessä tapauksessa, ole erityisen varovainen.

Luukun avaaminen

⚠ Palo- ja syöpymisvammojen vaara!

Jos avaat luukun kesken käynnissä olevan ohjelman, koneesta voi valua kuumaa vettä ja prosessikemikaaleja. Lisäksi ohjelma keskeytyy ja joissakin tapauksissa päättyy kokonaan.

Avaa luukku vain, kun mikään ohjelma ei ole käynnissä.

Astianpesukoneen ohjauspaneeli toimii samalla luukun kahvana.



- Ota kiinni ohjauspaneelin alta ja vedä luukku alaspäin auki.

Luukun sulkeminen

- Varmista, ettei luukun sulkeutumisalueella ole astioita tai mitään muuta esteitä.

⚠ Puristuksiin jäämisen aiheuttama loukkaantumisvaara.

Älä työnnä sormiasi luukun sulkeutumisalueelle. Puristuksiin jäämisen vaara.

- Käännä luukku ylös ja paina se kiinni vasteseen saakka.

Vedenkovuus

Hyvän pesutuloksen saavuttaminen edellyttää pehmeää, kalkitonta vettä. Jos vesi on kovaa, astioihin ja astianpesukoneen sisäseiniin alkaa kertyä valkoisia kalkkikertymiä.

Jos vesijohtoveden kovuus on yli 4 °dH (= 0,7 mmol/l), vettä on pehmentettävä. Sisäänrakennettu vedenpehmentin pehmentää veden automaattisesti ohjelman aikana. Tätä varten vedenpehmentimeen on ohjelmoitava tarkasti vesijohtoveden todellinen kovuusaste (ks. kappale Vedenkovuuden säätäminen).

Paikalliselta vesilaitokselta saat tietoa käyttöpaikan vesijohtoveden kovuusasteesta.

Säädetty vedenkovuus on hyvä pitää muistissa myöhempiä huoltotarpeita varten. Kirjoita siksi säätämäsi vesijohtoveden kovuusaste tähän:

_____ mmol/l tai
_____ °dH

Lisäksi vedenpehmentin tarvitsee elvytystä säännöllisin väliajoin. Tähän tarvitset erityistä elvytyssuolaa. Vedenpehmentimen elvytys tapahtuu automaattisesti ohjelman aikana.

Jos vedenkovuus on jatkuvasti alle 0,7 mmol/l (4 °dH), elvytyssuolaa ei tarvitse käyttää. Tästä huolimatta vedenpehmentimeen on ohjelmoitava oikea vedenkovuus.

Vedenkovuuden asettaminen

Voit asettaa vedenkovuudeksi 0–12,5 mmol/l (0–70 °dH).

Vedenkovuuden tehdasasetus on 2,5 mmol/l (14 °dH).

Jos vesijohtoveden kovuus vaihtelee, valitse aina suurin kovuusaste. Jos vesijohtoveden kovuus vaihtelee väliltä 1,4–3,1 mmol/l (8–17 °dH), säädä vedenpehmentin toimimaan aina suurimman kovuusasteen 3,1 mmol/l (17 °dH) mukaan.

Katso vedenkovuuden arvot seuraavan sivun taulukosta.

Valikko löytyy seuraavasta polusta.

Laajennetut asetukset

Vedenkovuus

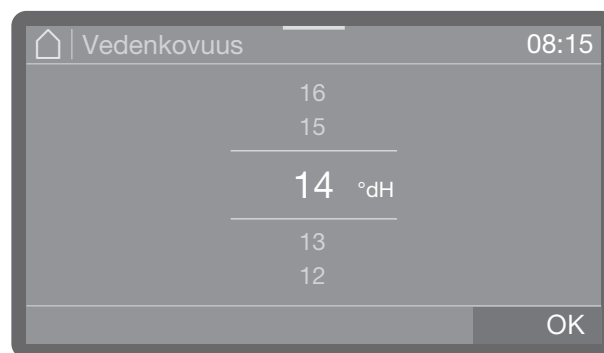

- Aseta vedenkovuus.
- Tallenna asetukset valitsemalla OK.

Elvytyssuolasäiliön täyttö

Säätötaulukko

°dH	°f	mmol/l	Näyttö
0	0	0	0
1	2	0,2	1
2	4	0,4	2
3	5	0,5	3
4	7	0,7	4
5	9	0,9	5
6	11	1,1	6
7	13	1,3	7
8	14	1,4	8
9	16	1,6	9
10	18	1,8	10
11	20	2,0	11
12	22	2,2	12
13	23	2,3	13
14	25	2,5	14 *)
15	27	2,7	15
16	29	2,9	16
17	31	3,1	17
18	32	3,2	18
19	34	3,4	19
20	36	3,6	20
21	38	3,8	21
22	40	4,0	22
23	41	4,1	23
24	43	4,3	24
25	45	4,5	25
26	47	4,7	26
27	49	4,9	27
28	50	5,0	28
29	52	5,2	29
30	54	5,4	30
31	56	5,6	31
32	58	5,8	32
33	59	5,9	33
34	61	6,1	34
35	63	6,3	35

°dH	°f	mmol/l	Näyttö
36	65	6,5	36
37	67	6,7	37
38	68	6,8	38
39	70	7,0	39
40	72	7,2	40
41	74	7,4	41
42	76	7,6	42
43	77	7,7	43
44	79	7,9	44
45	81	8,1	45
46	83	8,3	46
47	85	8,5	47
48	86	8,6	48
49	88	8,8	49
50	90	9,0	50
51	91	9,1	51
52	93	9,3	52
53	95	9,5	53
54	97	9,7	54
55	99	9,9	55
56	100	10,0	56
57	102	10,2	57
58	104	10,4	58
59	106	10,6	59
60	107	10,7	60
61	109	10,9	61
62	111	11,1	62
63	113	11,3	63
64	115	11,5	64
65	116	11,6	65
66	118	11,8	66
67	120	12,0	67
68	122	12,2	68
69	124	12,4	69
70	125	12,5	70

*) Tehdasasetus

Suolasäiliön täyttöilmoitus

Kun suolasäiliössä on vain vähän suolaa ja kone on juuri elvyttänyt vedenpehmentimen, näyttöruutuun tulee seuraava ilmoitus:

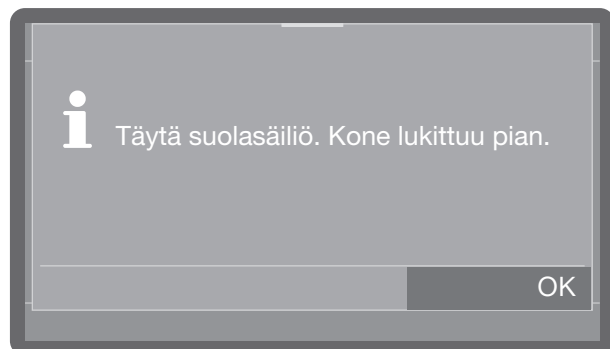

- Kuittaa ilmoitus valitsemalla *OK*.
- Täytä elvytyssuolasäiliö ohjeiden mukaisesti.

Kun ilmoitus tulee näkyviin ensimmäisen kerran, voit säädetyt vedenkovuuden mukaan pestä vielä muutaman koneellisen astioita. Ellet täytä suolasäiliötä, ilmoitus tulee näkyviin aina uudestaan jokaisen ohjelman lopussa.

Ilmoitus vedenpehmentimen elvytyksestä

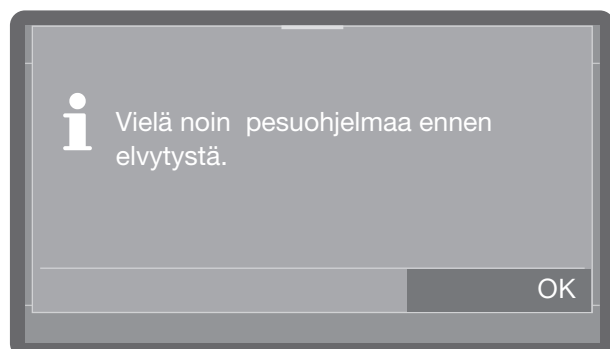

Voit valita, kuinka monta pesukertaa aikaisemmin haluat ilmoituksen vedenpehmentimen elvytyksestä, ks. kappale Laajennetut asetukset – Ilmoitus vedenpehmentimen elvytyksestä.

Kone lukkiutuu suolan loppumisen vuoksi

Kun vedenpehmentimen suolaliuos on käytetty loppuun, näyttöruutuun tulee virheilmoitus ja kone lukkiutuu.



Kuittaa virheilmoitus napauttamalla varoitusmerkkiä. Noudata sitten näyttöruutuun tulevia ohjeita:

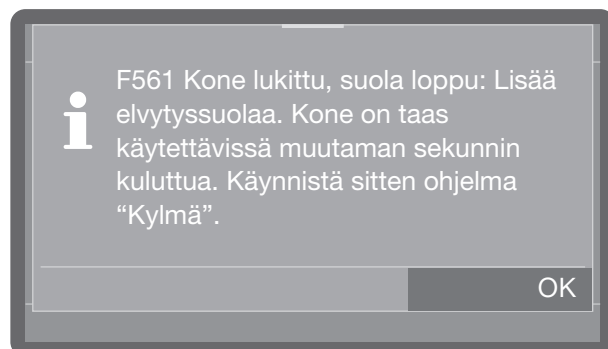

- Täytä elvytyssuolasäiliö ohjeiden mukaisesti.

Koneen lukitus avautuu muutaman minuutin kuluttua suolasäiliön täytöstä.

Elvytyssuolasäiliön täyttö

Elvytyssuolasäiliön täyttö

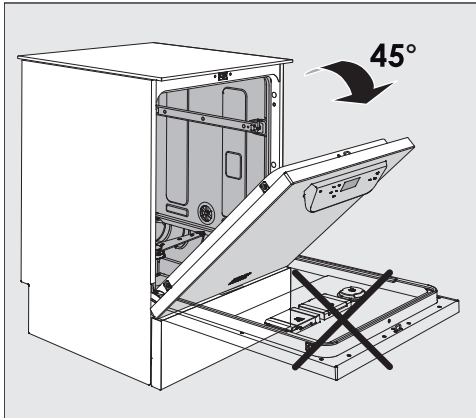

- Avaa luukku suolasäiliön täyttämistä varten **vain puoliksi auki**, jotta suola valuu kokonaan säiliöön.

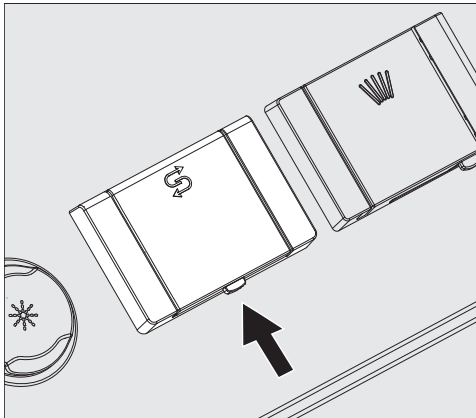

- Paina suolasäiliön kannen aukaisupainiketta nuolen suuntaan. Luukku ponnahtaa auki.
- Taita täyttösuppilo auki.

Älä kaada suolasäiliöön vettä!

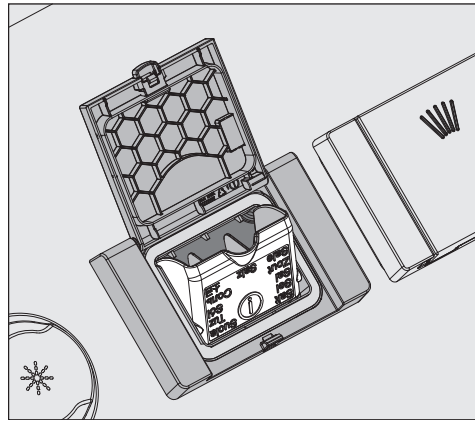

- Täytä säiliöön suolaa enintään sen verran, että saat helposti taitettua täyttösuppilon kiinni. Säiliöön mahtuu käytettävän suola-
laadun raekoon mukaan ensimmäisellä täyttökerralla noin 2 kg suolaa. Seuraavilla täyttökertoilla säiliöön mahtuu vähän vähemmän suolaa, koska säiliö ei koskaan tyhjene täysin tyhjäksi.

Suolasäiliöstä voi suolan täyttämisen yhteydessä pursuta vettä ulos.

- Puhdista täyttöaukon alue ja tiiviste ylipursunneesta suolaliuoksesta ja sulje suolasäiliön kansi tiukasti.
- Käynnistä ohjelma *Kylmä ilman pestäviä* astioita aina heti suolasäiliön täyttämisen jälkeen, niin vältät pesutilan korroosion. Näin mahdollinen ylipursunut suolaliuos liukenee pesuveteen ja poistuu sen mukana koneesta.

Annostusjärjestelmät

⚠️ Prosessikemikaalien aiheuttama terveysvaara.

Osa prosessikemikaaleista voi olla syövyttäviä ja ärsyttäviä. Kemikaalit ovat syövyttäviä ja tukehduttavia suuhun ja nieluun joutuessaan. Kemikaalit voivat aiheuttaa vaurioita tai ärsytystä silmiin joutuessaan. Noudata voimassa olevia turvallisuusmääräyksiä ja prosessikemikaalien valmistajien käyttöturvallisuustiedotteita aina kemikaaleja käsitellessäsi.

Mallin mukaan astianpesukone on varustettu usealla prosessikemikaalien annostusjärjestelmällä:

- Pesuaine

Pesuaine voidaan annostella jauheena, tabletteina tai nestemäisenä. Jauhemainen pesuaine ja tabletit annostellaan symbolilla  varustetun luokkuannostimen kautta. Nestemäiset pesuaineet annostellaan konemallin mukaan joko koneen sisäisellä annostusjärjestelmällä tai ulkoisen annostusjärjestelmän (DOS-moduuli) avulla.

- Huuhtelukirkaste

Huuhtelukirkaste voidaan konemallin mukaan annostella joko symbolilla  varustetun luokkuannostimen kautta tai ulkoisen annostusjärjestelmän (DOS-moduuli) avulla.

Miele-huolto voi milloin vain varustaa koneen ulkoisilla annostusmoduuleilla (DOS-moduuleilla), mikäli siinä on vapaita DOS-moduuliliitäntöjä.

DOS-moduuli

Koneisiin voidaan sisäisen annostusjärjestelmän lisäksi liittää enintään kaksi ulkoista annostusjärjestelmää (DOS-moduulia) nestemäisten kemikaalien annostusta varten.

Imuputkien värimerkinnyt

Ulkoisissa säiliöissä olevia nestemäisiä prosessikemikaaleja annostellaan imuputkien välityksellä. Värimerkinnyt helpottavat erikemikaalien annostukseen tarkoitettujen imuputkien tunnistamista.

Jotkin likatyypit saattavat vaatia erityisiä pesuaineen ja apuaineiden yhdistelmiä. Mielel asiakaspalvelu antaa tarvittaessa neuvoja tällaisissa tapauksissa.

DOS-moduulit

Koneisiin, joissa ei ole sisäistä annostuspumppua, voidaan liittää enintään kaksi ulkoista annostusjärjestelmää (DOS-moduulia) nestemäisten prosessikemikaalien annostusta varten.

Koneisiin, joissa on sisäinen annostuspumppu, voidaan liittää yksi ulkoinen DOS-moduuli nestemäisten prosessikemikaalien annostusta varten.

Miele-huolto tai valtuutettu huoltoliike voi asentaa ulkoiset DOS-moduulit koneisiin jälkikäteen. Sisäisiä annostusjärjestelmiä ei voi asentaa koneeseen jälkikäteen.

DOS-moduulin mukana toimitetaan erillinen asennusohje.

Pesuaine ja kirkaste

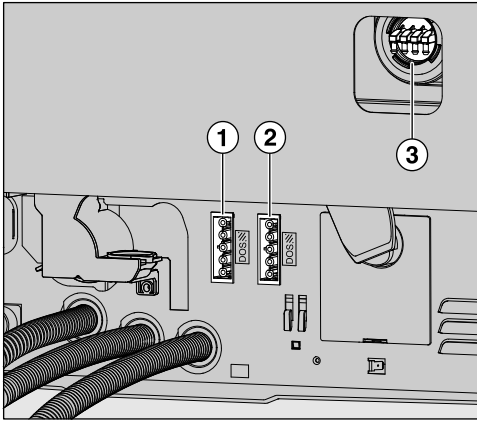

- ① DOS 1 pesuaineen annostusjärjestelmän sähköliitäntä (ei kaikissa malleissa).
- ② Virransyöttö DOS 4 huuhtelukirkaste.
- ③ Annostusletkujen liitännät.

⚠ Väärä liitäntäjännite voi aiheuttaa vaurioita.

Ennen kuin asennat DOS-moduulin paikalleen, tarkista ehdottomasti, että moduulin arvokilvessä ilmoitettu jännite ja taajuus vastaavat sähköverkon jännitettä ja taajuutta. Näiden tietojen on ehdottomasti vastattava toisiaan, muuten moduuli voi vahingoittua.

Ota epäselvissä tapauksissa yhteyttä sähköasentajaan.

- Liitä moduuli virransyöttöliitäntään.
- Kun olet kiinnittämässä annostusletkua, irrota ensin johonkin vapaana olevaan liitäntäkauluskeeseen kiinnitetty letkunkiristin ja poista liitännän sulkutulppa.
- Työnnä annostusletku liitäntäkauluskeeseen ja varmista letkun kiinnitys letkunkiristimellä.

Sulje käyttämättä jäävät annostusletkujen liitännät sulkutulpilla, jottei pesuvesi pääse ulos niiden kautta.

Pesuaine

Käytä vain suurtaloukseen tarkoitettuja astianpesuaineita. Sopivia tuotteita löydät Miele Professionalin tuotevalikoimasta.

Pesuaine voidaan annostella jauheena, tabletteina tai nestemäisenä.

Jauhemainen pesuaine ja tabletit annostellaan symbolilla  varustetun luokkuannostimen kautta.

Käytä vain nopeasti liukenevia pesuainetabletteja. Sopivia tabletteja löydät Miele Professionalin tuotevalikoimasta.

Luokkuannostimen täyttö

⚠ Pölyämisen aiheuttama terveysvaara. Jauhemaisten pesuaineiden ja pesuainetablettien annostelussa ilmaan voi päästä hienoa pesuainepölyä. Pöly voi suuhun, nieluun tai silmiin joutuessaan aiheuttaa ärsytystä tai vaurioita.

Vältä pölyn muodostumista, kun annostelut jauhemaisia pesuaineita tai pesuainetabletteja.

Laita jauhemaista pesuainetta tai pesuainetabletti ennen jokaista ohjelmaa (paitsi ohjelmissa Erittäin lyhyt, Kylmä, Elvytys ja Tyhjennys) jauhemaisen pesuaineen lokeroon (noudata ohjelmasta Erittäin lyhyt annettuja ohjeita).

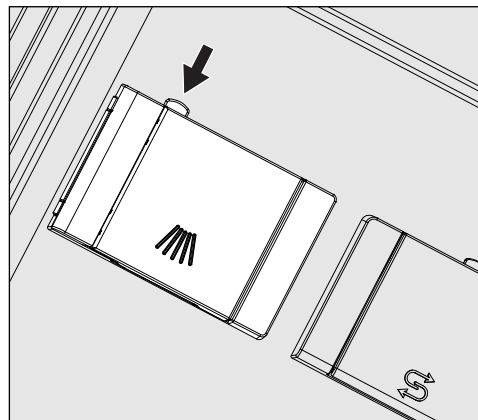

- Paina merkinnällä  varustetun säiliön keltaista painiketta nuolen osoittamaan suuntaan.

Kansi avautuu sivulle. Pesuohjelman päätyttyä kansi jää auki.

Kun koneen luukku on täysin vaakasuorassa, lokeron merkkiviivat näyttävät pesuainemäärän millilitroina (ml). Lokeroon mahtuu yhteensä n. 60 ml pesuainetta.

Yksi millilitra vastaa suunnilleen yhtä grammaa (g) jauhemaista pesuainetta, joskin pesuaineen raekoko voi vaikuttaa pieniä poikkeamia.

Annostusesimerkki:

Ohjelmavaiheessa "Pesu" koneeseen tulee n. 8,5 l vettä. Jotta saavutetaan n. 3 g/l pesuainepitoisuus, tarvitaan n. 25 g pesuainetta. Noudata pesuainevalmistajan ohjeita, mikäli ne poikkeavat tästä!

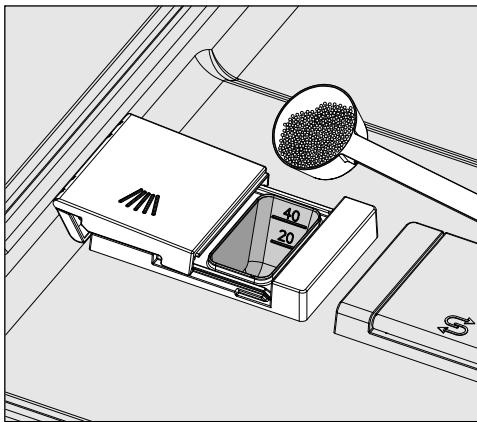

- Täytä pesuainetta lokeroon.

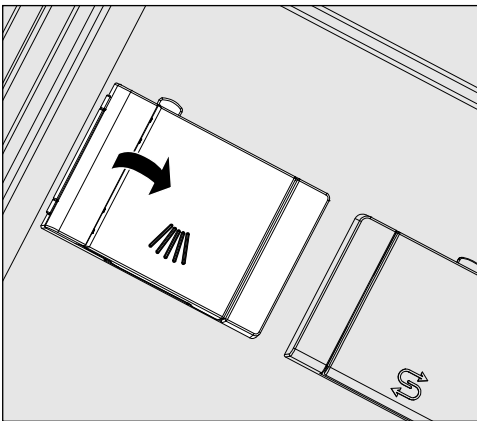

- Sulje lokeron kansi.

⚠ Varmista aina ohjelman päätyttyä, että pesuaine on kokonaan liennut lokerosta. Jos lokeroon on jäänyt pesuainetta, ohjelma on suoritettava uudelleen. Varmista, ettei mikään käsiteltävä väline ole peittänyt pesuaineen annostinta niin, ettei pesuaine ole päässyt huuhtoutumaan sieltä pois, ja järjestä välineet tarvittaessa uudelleen.

Vinkkejä ohjelman Erittäin lyhyt käyttöön

Ohjelmassa Erittäin lyhyt kone ei pumpkaa huuhteluvettä ulos ohjelman päättyessä, mikä mahdollistaa lyhyet ohjelma-ajat jatkuvassa pesussa.

Lyhyen ohjelma-ajan vuoksi pesuaine ei ehdi huuhtoutua pesuveteen pesuainelokerosta.

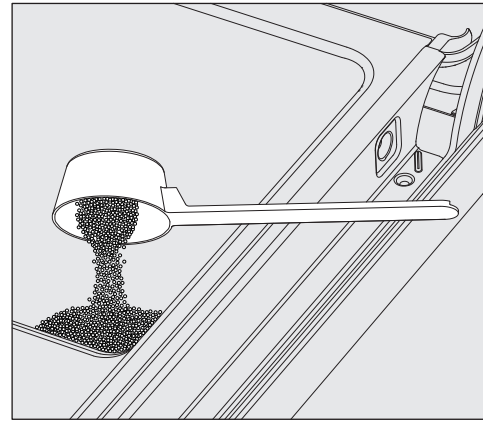

- Annostele jauhemainen pesuaine siksi suoraan luukun sisäpinnalle, jos et käytä nestemäistä annostusta.

Kun annostelet pesuaineen suoraan luukun sisäpinnalle, käynnistä ohjelma heti, ettei pesuaine ehdi aiheuttaa pintaan värjäymiä tai korroosiota.

Pesuaine ja kirkaste

Nestemäistä pesuainetta annostellaan imuputken avulla ulkoisesta säiliöstä, esim. kanisterista.

Nestemäiset pesuaineet annostellaan kone-mallin mukaan joko koneen sisäisellä annostuspumpulla tai ulkoisen DOS-moduulin avulla. Miele-huolto voi liittää ulkoisia DOS-moduuleja koneeseen jälkikäteen.

Säiliön täyttöilmoitus

Kun kanisterin pesuaine alkaa loppua, näyttöruutuun tulee kanisterin vaihtoon kehottava ilmoitus.

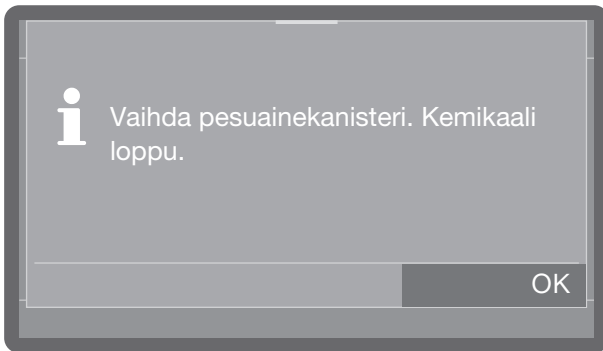

- Kuittaa ilmoitus valitsemalla *OK* ja vaihda pesuainekanisteri.
- Täytä annostuskanavat (ks. kappale Koneen toiminnot)

Kanisterin vaihto

- Aseta pesuainekanisteri (tarkista värikoodi) koneen avatun luukun päälle tai muulle helposti puhdistettavalle alustalle.
- Vedä kanisterin korkki irti ja ota imuputki pois. Aseta imuputki koneen avatulle luukulle.
- Vaihda täysi kanisteri tyhjenneen tilalle.

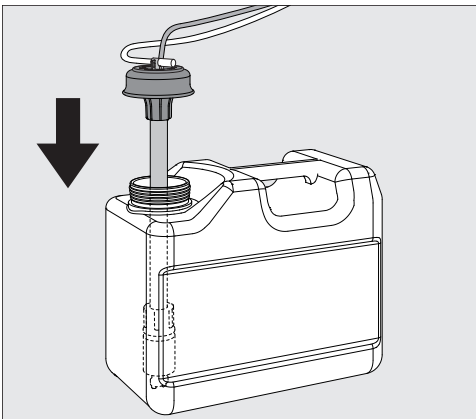

- Työnnä imuputki kanisterin aukkoon ja paina korkki kiinni niin, että se napsahtaa paikalleen. Varmista, että imuputki ja kanisteri ovat samanvärisiä.
- Työnnä imuputkea sen verran, että se ottaa kiinni kanisterin pohjaan.
- Jos käytät pitkää imuputkea 5 litran kanisterissa tai jos 10 litran kanisteri on vain puolillaan, näyttöruutuun tulee seuraava kysymys:

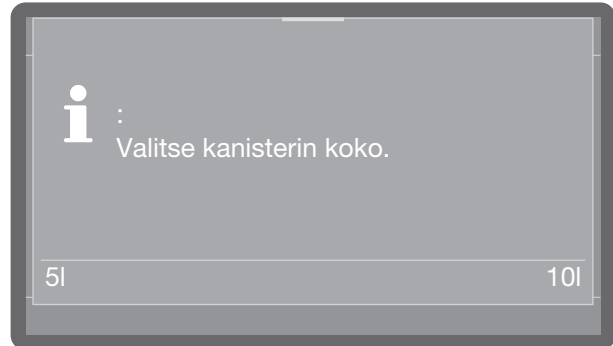

- Valitse kanisterin koko.
- Pyyhi mahdolliset kemikaaliroiskeet huolellisesti pois.

Kulutuksen tarkistaminen

Seuraa käytettävän aineen kulutusta säännöllisesti tarkistamalla säiliön täyttömäärä silmämääräisesti. Vaihda säiliö täyteen ajoissa, sillä se ei saisi tyhjentyä kokonaan.

Nestemäisen pesuaineen annostus

Miele-huolto tekee tarvittavat annostuspuiteasetukset.

Huuhteluaine

Huuhtelukirkaste saa veden valumaan kalvona pois astioiden pinnalta, jolloin ne kuivuvat viimeisen huuhtelun jälkeen nopeammin.

Säädä huuhtelukirkastepitoisuutta seuraavissa tilanteissa:

- Jos astioihin jää pesun jäljiltä vesitahroja, annostuspitoisuus on säädetty liian pieneksi.
- Jos astioihin taas jää pesun jäljiltä juovia tai laikkuja, annostuspitoisuus on säädetty liian suureksi.

Huuhtelukirkaste annostellaan ohjelmavaiheessa Loppu- huuhtelu. Tämä edellyttää, että säiliössä on huuhtelukirkastetta.

Olutlasit-ohjelmassa (ei kaikissa malleissa) kone suorittaa loppuhuhtelun kylmällä vedellä ilman huuhtelukirkastetta.

Säiliön täyttöilmoitus

Kun kemikaalisäiliö alkaa olla tyhjä, koneen näyttöruutuun tulee kehoitus täyttää säiliö, esim.:

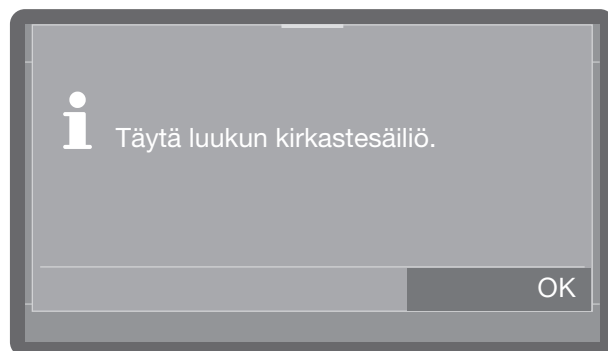

- Kuittaa ilmoitus valitsemalla **OK** ja täytä huuhtelukirkastesäiliö ohjeiden mukaisesti.
- Täytä annostuskanavat (ks. kappale Koneen toiminnot)

Luokkuannostimen täyttö

⚠ Älä missään tapauksessa kaada pesuainetta kirkastesäiliöön.

Se rikkoo kirkastesäiliön!

Kirkastesäiliöön saa laittaa vain suurta-lousastianpesukoneisiin tarkoitettua huuhtelukirkastetta.

- Avaa luukku kokonaan.

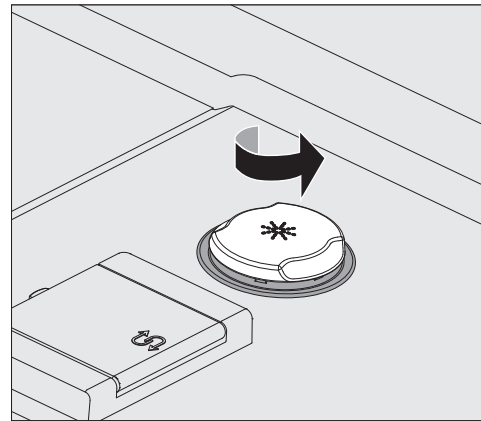

- Kierrä merkinnällä * varustetun säiliön keltaista kantta nuolen osoittamaan suuntaan.

Säiliöön mahtuu noin 300 ml.

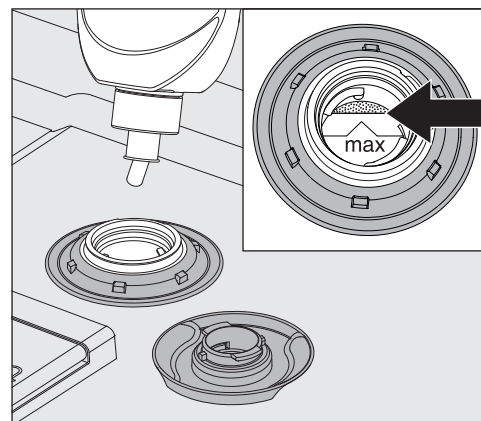

- Täytä huuhtelukirkastetta vain täyttösuppilon reunassa näkyvään max-merkintään saakka.

Pesuaine ja kirkaste

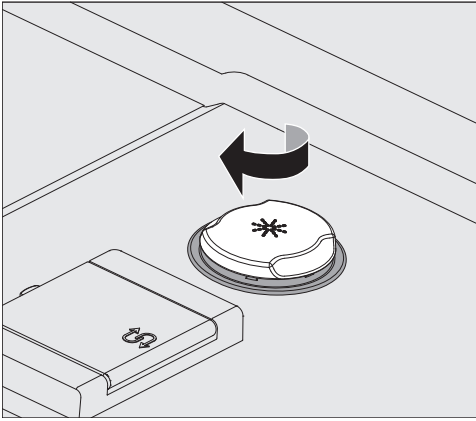

- Sulje lopuksi säiliön kansi.
- Pyyhi yliroiskunut huuhtelukirkaste tarkoin pois, jottei se muodosta vaahtoa seuraavan ohjelman aikana. Vaihtoehtoisesti voit käynnistää ohjelman Kylmä, jotta kirkasteroiskeet huuhtoutuvat pois.

Säiliön täyttöilmoitus

Kun kirkastekanisteri alkaa olla tyhjä, koneen näyttöruutuun tulee kehoitus vaihtaa kanisteri, esim.:

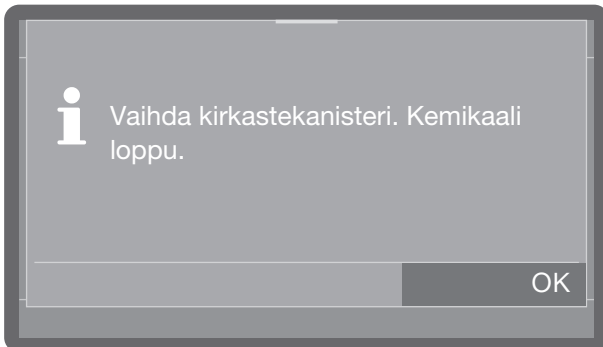

- Kuittaa ilmoitus valitsemalla *OK* ja vaihda huuhtelukirkastekanisteri ohjeiden mukaisesti.
- Täytä annostuskanavat (ks. kappale Koneen toiminnot)

Kanisterin vaihto

- Aseta kirkastekanisteri (tarkista värikoodi) koneen avatun luukun päälle tai muulle helposti puhdistettavalle alustalle.
- Vedä kanisterin korkki irti ja ota imuputki pois. Aseta imuputki koneen avatulle luukulle.
- Vaihda täysi kanisteri tyhjenneen tilalle.

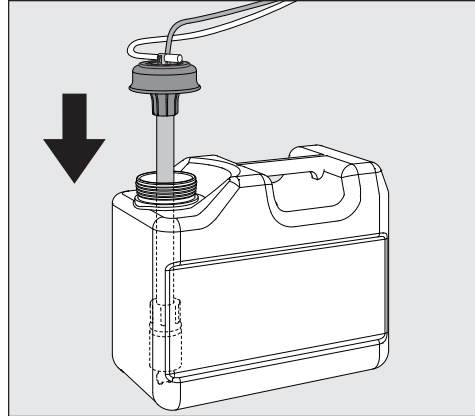

- Työnnä imuputki kanisterin aukkoon ja paina korkki kiinni niin, että se napsahtaa paikalleen. Varmista, että imuputki ja kanisteri ovat samanvärisiä.
- Työnnä imuputkea sen verran, että se ottaa kiinni kanisterin pohjaan.
- Jos käytät pitkää imuputkea 5 litran kanisterissa tai jos 10 litran kanisteri on vain puolillaan, näyttöruutuun tulee seuraava kysymys:

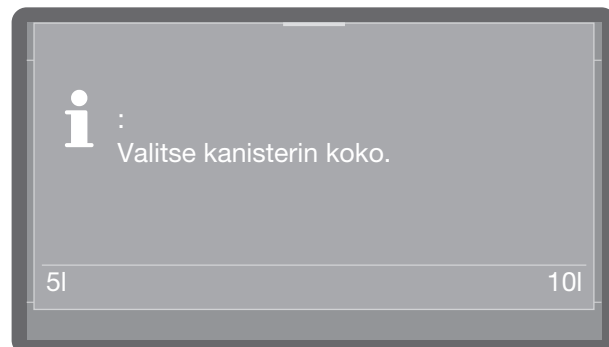

- Valitse kanisterin koko.
- Pyyhi mahdolliset kemikaaliroiskeet huolellisesti pois.

Astioiden asetteluohjeita

Poista astioista suurimmat ruuantähteet.

Astioita ei tarvitse huuhdella juoksevalla vedellä ennen koneeseen laittamista!

Huomaa seuraava

⚠ Hapot ja liuottimet aiheuttavat vauriota.

Pesutilaan ei saa päästä happoja eikä liuottimia, varsinkaan suolahappo- ja kloridipitoisia liuoksia.

Älä missään tapauksessa laita mitään happoja ja liuottimia koneen pesutilaan.

⚠ Tuhka, hiekka, vaha, voiteluaineet ja maalit aiheuttavat vaurioita

Tällaiset aineet voivat vahingoittaa astianpesukonetta.

Älä pese astianpesukoneessa tuhkaa, hiekkaa, vaha, voiteluaineita tai maaleja sisältäviä astioita.

Asettele astiat ja aterimet niille tarkoitettuihin paikkoihin astiakoreissa. Noudata kuitenkin seuraavia ohjeita:

- Asettele pestävät astiat siten, että vesi pääsee niihin joka puolelta. Vain näin ne puhdistuvat kunnolla!
- Asettele lautaset ylä- ja alakorin peilikuvana siten, että niiden kovera puoli osoittaa korin keskiosaan päin (noudata seuraavien sivujen kuvia).
- Varmista, etteivät astiat ja aterimet ole sisäkkäin ja peitä toisiaan.
- Varmista, että kaikki astiat pysyvät paikoillaan.
- Aseta kahvikupit, lasit, kulhot, kattilat jne. alassuun astiakoreihin.
- Sijoita kapeat, korkeat astiat mahdollisuuksien mukaan aina korien keskiosaan. Näin vesisuihkut yltävät niihin paremmin.
- Aseta koverapohjaiset astiat mahdollisimman vinoon, jotta vesi pääsee valumaan pois pohjasta.
- Varmista, ettei mikään astia ole liian korkea tai mene liian pitkälle korin pohjan läpi, jotta suihkuvarret pääsevät pyörimään vapaasti. Voit tarkistaa asian pyöräyttämällä suihkuvarsia käsin ennen luukun sulkemista.

- Voit tarvittaessa irrottaa yläkorin, niin voit pestä alakorissa korkeampia astioita.
- Pienet kappaleet voivat pudota korien riimojen läpi. Pese siksi pienet kappaleet aterinkorissa.

Älä pese astianpesukoneessa

- Puisia välineitä tai puukahvallisista tai -varrellisista välineistä: ne haalistuvat ja muuttuvat rumiksi. Lisäksi niiden liima-aines ei ole konepesun kestävä. Puiset osat voivat irrota.
- Käsityönä valmistettuja astioita, kuten antiikkisia, arvokkaita maljakoita tai koristekuviollisia laseja, ne eivät kestä pesua astianpesukoneessa.
- Kuumuutta kestävämmästä muovista valmistettuja astioita, ne voivat vääntyä.
- Kupari-, messinki-, tina- ja alumiiniastioita, ne voivat värjäytyä tai niiden pinta voi himmetä.
- Astioita, joissa on lasituksen päälle maalattuja koristeita, koristeet voivat kulua pois muutaman pesukerran jälkeen.
- Arkoja lasiastioita ja kristallilaseja, ne voivat himmetä, jos niitä pestään usein.

Astioiden asetteluohjeita

Suosittellemme

- Osta vain konepesun kestäviä astioita ja aterimia, joissa on merkintä "konepesunkestävä".
- Lasit voivat himmetä, jos niitä pestään usein. Pese siksi hellävaraista käsittelyä vaativat lasit ohjelmilla, joissa on mahdollisimman alhainen pesulämpötila (ks. kappale Ohjelman valinta), ja käytä sopivaa pesuainetta. Tällöin lasit eivät himmene niin helposti.

Huomaa seuraava!

Hopea ja alumiini voivat värjäytyä joutueensaan kosketuksiin rikkihappoisten elintarvikkeiden kanssa.



Kemiallisen reaktion vaara

Älä pese alumiinisia esineitä (esim. liesituulettimen rasvasuodattimet) ammattikäyttöön tarkoitetuilla alkalimetallihydroksidia sisältävillä pesuaineilla.

Niiden materiaali voi vaurioitua. Pahimassa tapauksessa tällaiset pesuaineet voivat aiheuttaa räjähdysmäisen kemiallisen reaktion (ns. räjähdyskaasureaktion).

Älä pese esikäsiteltyjä alumiiniosia astianpesukoneessa.

Yläkori

Asettele yläkoriin pienet, kevyet ja helposti särkyvät astiat, kuten teevadit, kahvikupit, lasit, jälkiruokakulhot sekä kevyet, lämmönkestävät muoviastiat yms.

Yläkorissa voit pestä myös pieniä matalia kattiloita.

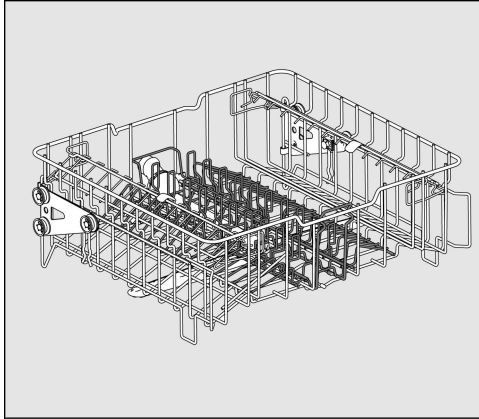

Yläkori APFD 215 ja teline APFD 415

Keskimmäisen telineen voit ottaa pois yläkorista, jolloin koriin mahtuu isompia kattiloita, tarvittaessa sen tilalle voi asettaa jonkin toisen telineen.

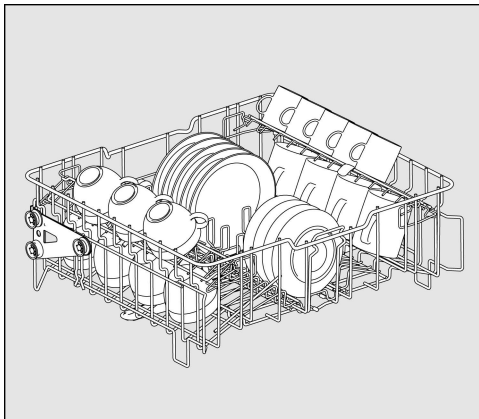

telineen APFD 415 kanssa: esim. 20 kuppia ja 32 aluslautasta tai 18 jälkiruokalautasta ja 20 kuppia.

Kuppiteline

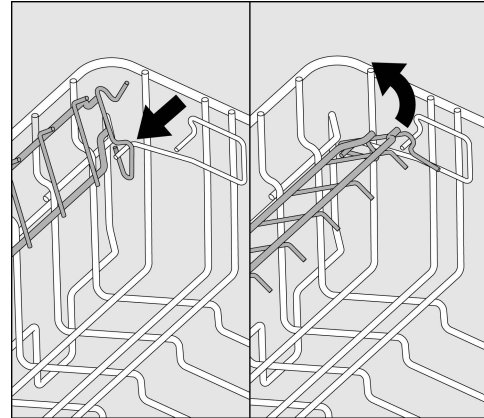

Kuppitelineen voi kääntää ylös, jolloin yläkoriin mahtuu korkeampia kuppeja, laseja ja kulhoja.

■ Taita kuppiteline ylös.

Yläkorin voi myös ottaa kokonaan pois, jolloin alakoriin mahtuu suuria astioita, kuten tarjoilulautasia.

Astioiden asetteluohjeita

Yläkorin säätäminen

Voit säätää yläkorin kahdelle eri korkeudelle n. 5 cm:n välein ja näin saada suurille astioille lisää tilaa ylä- tai alakoriin.

- Vedä yläkori ulos koneesta.

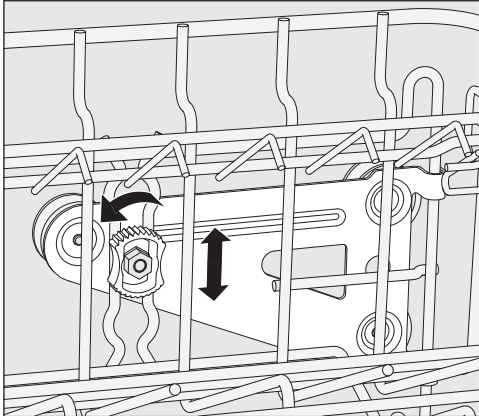

- Löysää lukitusmuttereita molemmilta puolilta.
- Nosta tai laske kori haluamaasi asentoon.
- Kiristä lopuksi lukitusmutterit.

Yläkorin on aina oltava suorassa.
Jos asennat yläkorin vinoon, sen vesiliitännän ei osu kohdalleen.

⚠ Väärin kohdistetun vesiliitännän aiheuttama vaurioiden vaara.

Kun olet säätänyt yläkorin korkeutta, sen vesiliitännän on siirrettävä vastaavasti. Siirrä ehdottomasti yläkorin vesiliitännän ennen kuin työnnät yläkorin korkeuden säätämisen jälkeen takaisin sisään.

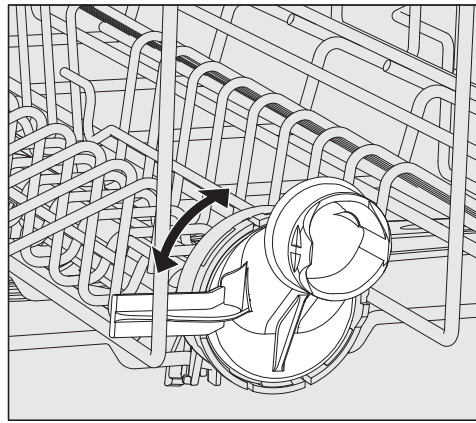

- Kierrä yläkorin vesiliitännän ylä- tai ala-asentoon.
Vesiliitännän tulee napsahtaa paikalleen kulloiseenkin asentoon.

Yläkorin korkeussäädön mukaan koreihin sopii esim. seuraavankorkuisia lautasia:
Esimerkki yläkori APFD 215:

Yläkorin asento	Lautasten Ø yläkorissa	Lautasten Ø alakorissa
ylhäällä	enint. 15 cm	33 cm *
alhaalla	enint. 20 cm	25 cm

* Tätä varten alakoriin tarvitaan lautasteline E 816.

Alakori

Aseta alakoriin isot ja raskaat astiat, kuten lautaset, vadit, kattilat ja kulhot. Aseta ohuet, kevyet lasit vain niille tarkoitettuun telineeseen tai alakoriin.

Järjestele lautaset aina kuvissa näkyvällä tavalla yläpuoli korin keskiosaan päin, jolloin vesisuihkut osuvat niihin parhaiten.

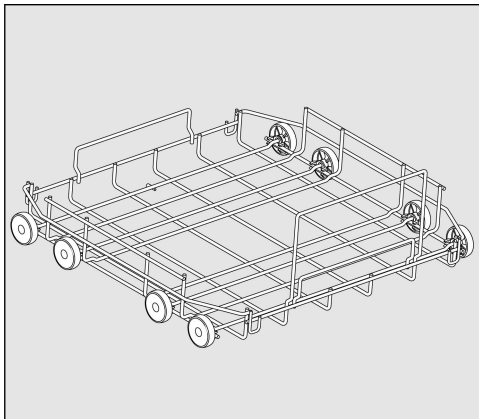

APFD 220 alakorirunko

Muovikoreille, erilaisille telineille ja aterinkoreille.

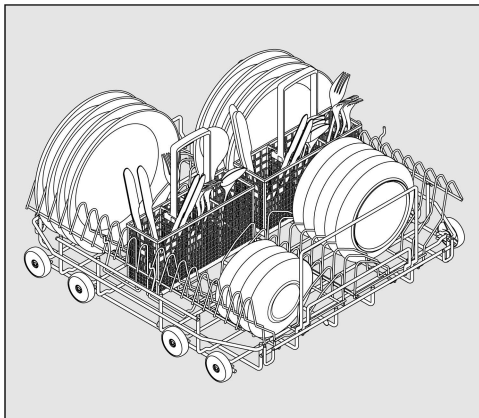

APFD 220 alakori, jossa kaksi telinettä E 816 ja kaksi aterinkoria APFD 420

Näin alakorin sopii erilaisia aterimia ja 32 lautasta, Ø 25 cm. Ilman aterinkoreja telineisiin E 816 sopii yhteensä 38 lautasta, Ø 25 cm.

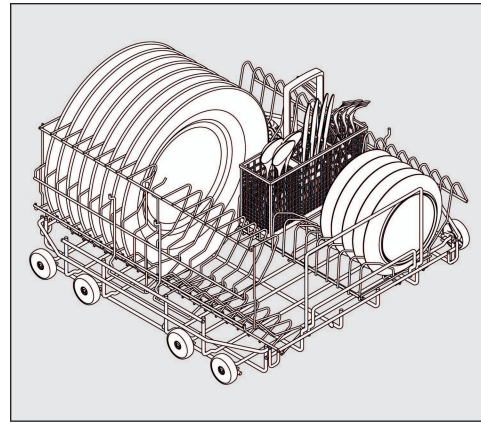

APFD 220 alakori, jossa 90° kääntyvä teline E 816 Aterinkorien APFD 420 kanssa telineisiin mahtuu yhteensä 32 lautasta, Ø 33 cm ja erilaisia aterimia. Ilman aterinkoreja kääntyviin telineisiin E 816 sopii yhteensä 38 lautasta, Ø 33 cm.

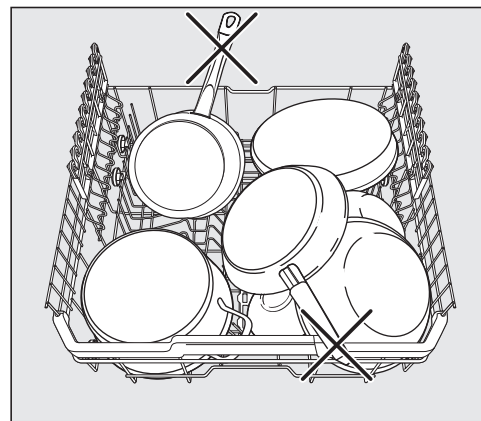

Korien ulkopuolelle ulottuvien astianosien aiheuttama vaurioiden vaara
Korien ulkopuolelle ulottuvat astianosat voivat vahingoittaa koneen pesutilaa.
Kun täytät koreja, varmista, etteivät mitkään astioiden osat, kuten kahvat, jää korien ulkopuolelle.

Astioiden asetteluohjeita

Muovikoriteline

Alakorirunko APFD 220 voidaan varustaa 500 x 500 mm:n muovikoreilla.

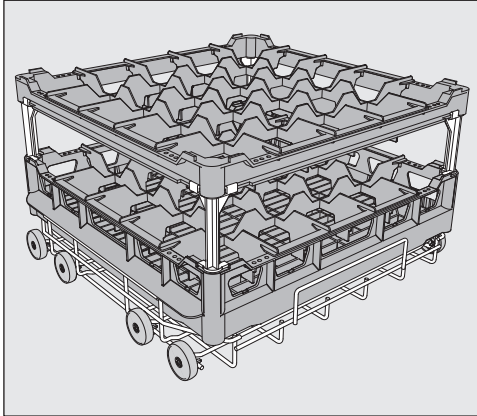

Jos haluat käyttää muovikoreja yläkorissa, tarvitset erityisen yläkorirungon O 885 (pestävien astioiden korkeus enint. 130 mm).

Jos haluat pestä alakorissa korkeampia astioita tarvitset erityisen alakorirungon U 876.

Astioiden tyyppi, koko ja muoto määräävät, miten erilaisia varusteita voi yhdistellä.

Lisätietoja Mielen korivalikoimasta saat kauppialtasi tai Mielen asiakaspalvelusta.

Esimerkki: (alakorit)

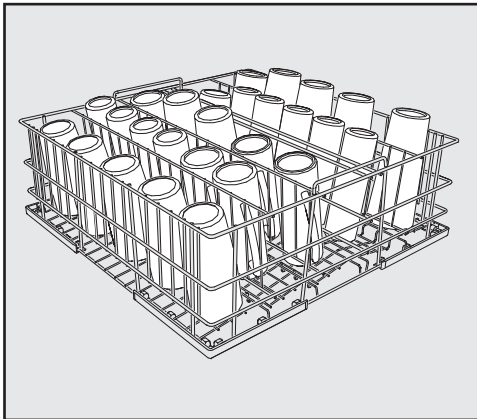

U 525/5-rivinen lankakori

Lankakori on tarkoitettu lasille, joiden halkaisija on enint. 8 cm.

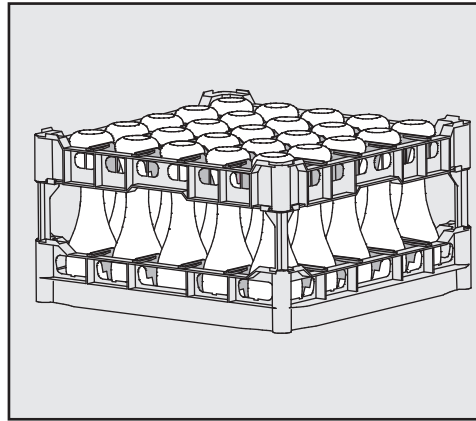

U 534–U 537 lokeroidut muovikorit erikorkuisille lasseille

Tässä esimerkissä muovikori on liitetty pitkällä jatkokappaleella korkeaan yläkehukseen. (Kokoonpano vain alakorirungon U 876 kanssa)

Muovikorin kokoaminen

Voit muuttaa peruskorin ④ korkeutta yläkehysten ① ja joko pitkien ② tai lyhyiden ③ jatkokappaleiden kanssa.

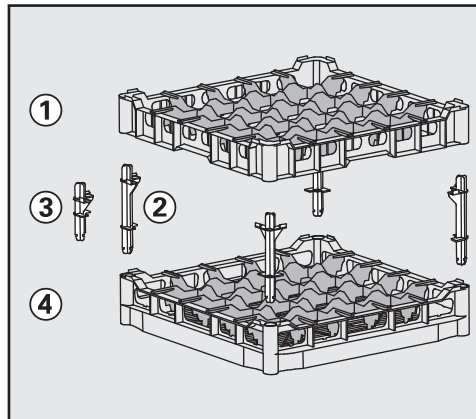

- Työnä kaikki neljä jatkokappaletta peruskorin ④.
- Paina yläkehys ① kiinni jatkokappaleisiin.



Kytkeminen päälle

- Avaa vesihana tarvittaessa.

Astianpesukoneen on oltava liitettynä sähköverkkoon.

- Paina painiketta , kunnes näyttöruutuun tulee seuraava ilmoitus:



Kun astianpesukone on käyttövalmis näyttöruutuun tulee ohjelman valinta, esim.:



Jos Muisti-toiminto on käytössä, viimeksi valittu ohjelma näkyy näyttöruudussa, esim.:

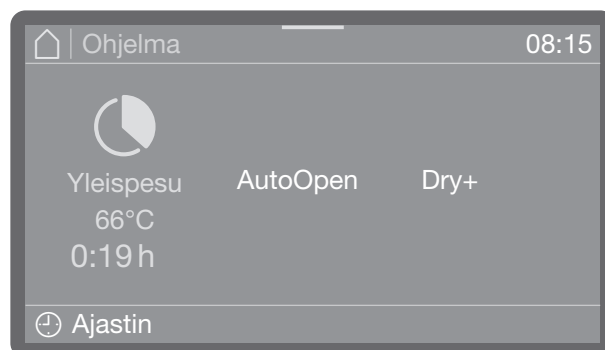

Ohjelman valinta

Valitse pesuohjelma pestävien astioiden laadun ja likaisuuden mukaan.

Kun valitset jonkin ohjelman, painikkeen *Start/Stop* merkkivalo alkaa vilkkua.

Painikkeella  voit vielä palata takaisin ohjelmanvalintaan, esim. valitaksesi jonkin toisen ohjeoman. Käynnistämisen jälkeen ohjelmaa ei voi enää vaihtaa. Tarvittaessa voit lopettaa ohjelman (ks. kappale Ohjelman lopettaminen).

Käyttö

Ohjelman käynnistys

- Paina painiketta *Start/Stop* (painikkeen *Start/Stop* merkkivalo palaa).

Pesuohjelman käynnistyttyä et voi enää vaihtaa pesuohjelmaa kokonaan toiseen. Voit vain keskeyttää ohjelman (ks. Ohjelman keskeyttäminen) tai lopettaa sen (ks. Ohjelman lopettaminen).

Ohjelman käynnistys ajastimella

Voit siirtää ohjelman alkua myöhemmäksi esim. hyödyntääksesi edullista yösähköä. Voit ohjelmoida ajastimeen ohjelman käynnistymisen kellonajan (Käynnistys klo) tai kellonajan, jolloin haluat ohjelman viimeistään olevan valmis (Valmis klo). Ajat asetaan koneeseen asetetun kellonajan mukaan, ks. kappale Kellonaika.

Ajastimen asetus

- Valitse ohjelma.

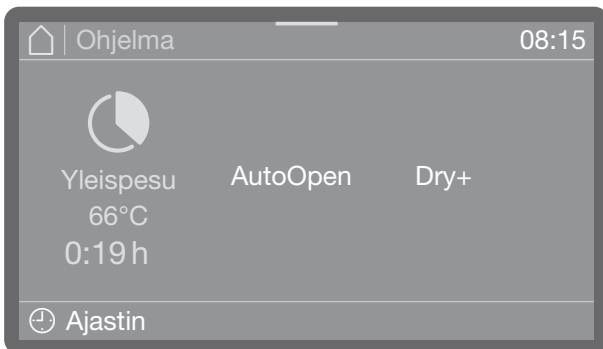

- Napauta symbolia ⌚ Ajastin, niin pääset asettamaan ajastusajan.

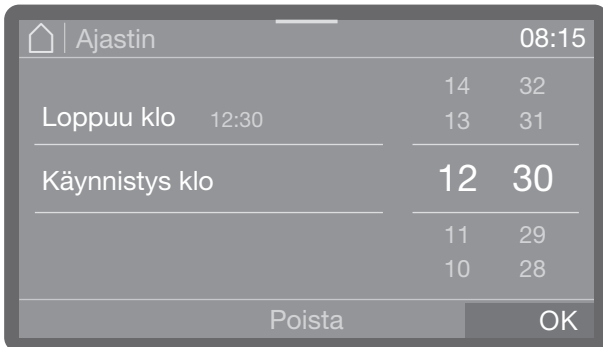

- Valitse ensin aloitusaika (Käynnistys klo) tai lopetusaika (Valmis klo).
- Aseta kellonaika.
- Vahvasta valitsemalla OK.

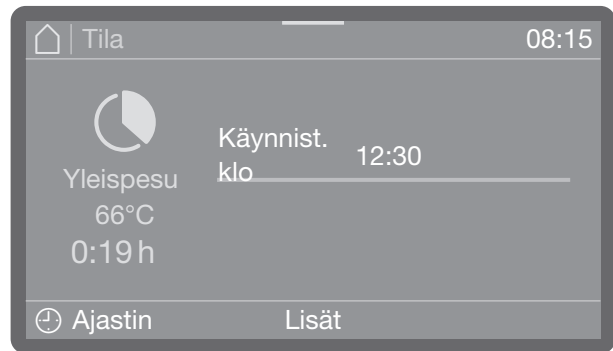

Ajastus on nyt käynnistetty.

Valitsemalla *Poista* voit poistaa asettamasi ajastuksen.

Kohdasta *Lisät* (ei kaikissa malleissa) voit lisätä tai poistaa käytöstä toimintoja, kuten *AutoOpen* tai *Dry+* seuraavaksi käynnistettävästä ohjelmasta.

Ajastusajan muuttaminen

- Jos haluat muuttaa asettamaasi ajastusaikaa, napauta ⌚ *Ajastin* ja syötä uusi aloitus- tai lopetusaika.

Ajastuksen poistaminen

- Paina painiketta *Start/Stop*.

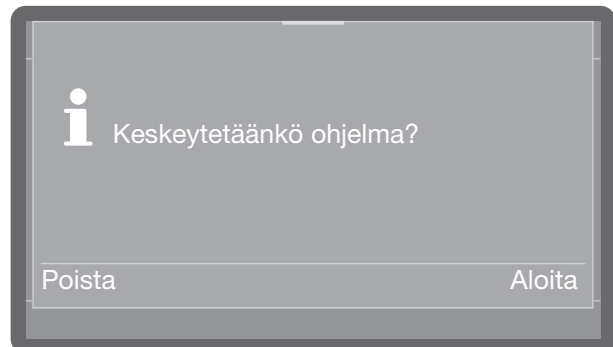

Näyttöruutuun tulee kysymys, haluatko käynnistää ohjelman heti (*Aloita*) tai vain poistaa ajastinasetukset (*Poista*).

Tai: napauta ohjelmanäkymässä uudelleen symbolia ⌚ *Ajastin* ja poista ajastus näkyviin tulevista asetuksista.

Ohjelman kulun näyttö

Näyttöruutuun tulee ohjelman käynnistymisen jälkeen ohjelman nimi, meneillään olevan ohjelmavaiheen kuvaus ja jäljellä oleva ohjelma-aika.

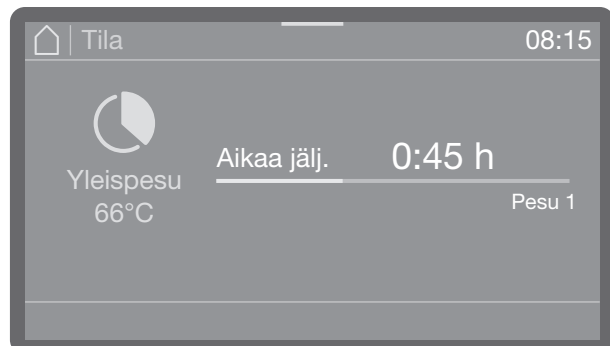

Ohjelman aikana voit hakea näyttöruutuun ohjelman asetuksia, kuten tavoitelämpötilan tai todellisen lämpötilan.

- Napauta tätä varten näyttöruudun yläreunan keskellä olevaa värillistä palkkia ja pyyhkäise sitä alaspäin.

Ohjelman loppu

Kun ohjelma päättyy asianmukaisesti, painikkeen Start/Stop merkkivalo sammuu ja näyttöruutuun tulee seuraava ilmoitus.



Tehdasasetuksena koneesta kuuluu myös merkkiäänäni noin 3 sekunnin ajan. Merkkiäänäni toistuu kolme kertaa 30 sekunnin välein. Katso ohjeet merkkiäänien säätämiseen kapaleesta Asetukset – Äänenvoimakkuus.

- Poista ilmoitus näyttöruudusta napauttamalla.

Näyttöruutuun saattaa tulla järjestelmäilmoituksia seuraavista syistä: järjestelmä on havainnut, että suolasäiliö tai jokin kemikaalisäiliö on tyhjenemässä tai että seuraavan huollon ajankohta lähestyy. Jokainen ilmoitus on kuitattava yksitellen valitsemalla *OK*.

Pois päältä kytkeminen

- Paina painiketta , kunnes näyttöruutu sammuu.

Astioiden ottaminen koneesta

Kuumat astiat särkyvät helposti! Anna siksi astioiden jäähtyä koneessa niin kauan, etteivät ne enää tunnu kuumilta.

Kun avaat luukun kokonaan auki ohjelman päätyttyä, astiat jäähtyvät nopeammin.

Tyhjennä ensin alakori ja sitten vasta yläkori. Näin yläkorista mahdollisesti valuvat vesipisarat eivät pääse kastelemaan alempana olevia astioita.

Käyttö

Ohjelman keskeyttäminen

Pesuohjelman keskeyttäminen ei ole suositeltavaa. Voit kuitenkin keskeyttää ohjelman esimerkiksi jos välineet astiat koneessa.

 Palo- ja syöpymisvammojen vaara
Käsiteltävät astiat, kuormausalustat ja pesutila voivat olla erittäin kuumia.
Koneesta voi lisäksi tulla paljon kuumaa höyryä, kun avaat luukun. Ohjelmavaiheen mukaan höyry voi sisältää prosessikemikaaleja, jotka voivat ärsyttää tai vaurioittaa silmiä tai hengitysteitä.
Keskeytä ohjelma vain pakottavista syistä. Avaa luukku hitaasti ja varovasti ja pysytele riittävän kaukana, jotta et altistu koneesta mahdollisesti tulevalle höyrylle. Astioihin koskeminen on omalla vastuullasi.

- Avaa luukku (ks. kappale Luukun avaaminen ja sulkeminen).

Jos luukun lukitus on otettu käyttöön, sinun täytyy seuraavaksi syöttää lukituksen avaamisen PIN-koodi, ks. ▶  Laajennetut asetukset ▶ Luukun lukit. PIN. Jos lukitus on pois käytöstä, voit avata luukun ilman koodia. Jos keskeytät toiminnon tai syötät väärän PIN-koodin, ohjelma jatkuu keskeytyksettä.

- Syötä luukun lukituksen koodi.

Jos pesutilan lämpötila on yli 67 °C, näyttöruutuun tulee seuraava ilmoitus, joka varoittaa luukun avaamisen vaaroista.

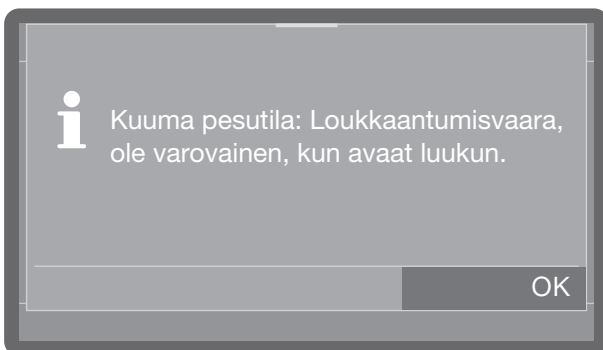

- Kuittaa ilmoitus valitsemalla OK.
- Järjestä liikkuneet astiat uudelleen.
- Sulje luukku, jotta ohjelma voi jatkua.

Ohjelma jatkuu automaattisesti kohdasta, johon sen keskeytit.

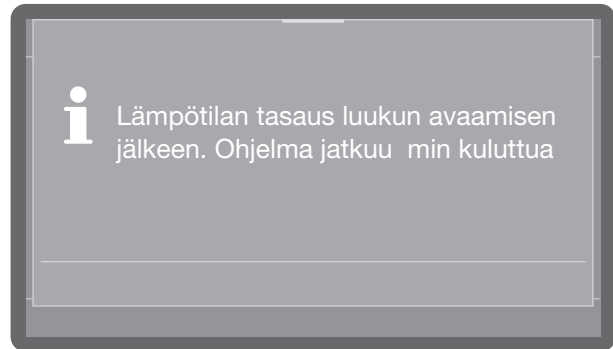

Jos pesutilan lämpötila on tällä hetkellä yli 50 °C, kone tasaa ensin pesutilan paineen. Ohjelma jatkuu vasta tämän jälkeen.

Ohjelman lopettaminen

Pesuohjelman lopettaminen ei ole suositeltavaa. Voit kuitenkin lopettaa ohjelman tarpeen vaatiessa, esimerkiksi jos haluat vaihtaa ohjelmaa.

Häiriötilanteissa ohjelma loppuu automaattisesti.

⚠ Kuumien astioiden aiheuttama palovammojen vaara.
Astiat ja pesutila voivat olla kuumia.
Avaa luukku hitaasti äläkä koske astioihin tai koneen sisätilaan.

- Paina painiketta *Start/Stop*.

Näyttöruutuun tulee seuraava kysymys:

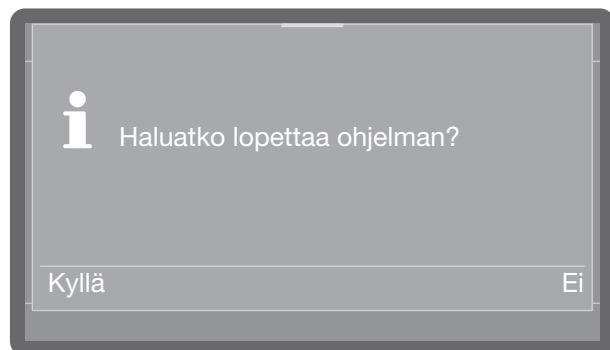

- Valitse *Kyllä* ja vahvista valintasi painikkeella *OK*.

Ohjelma loppuu vasta, kun vahvistat valinnan *Kyllä*.

Näyttöruutuun tulee seuraava ilmoitus:

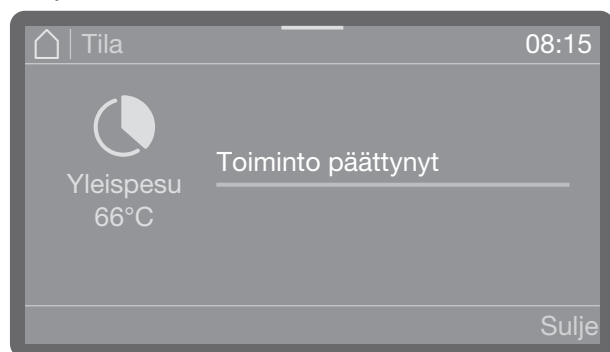

Luukku on avattava.

Jos vaihdat ohjelmaa ja pesuainelokeron luukku on jo auennut, annostelee koneeseen pesuainetta.

Koneen toiminnot

Valikko  Koneen toiminnot sisältää olennaisia toimintoja, jotka kattavat päivittäiset rutiinityöt.

Tehdasasetukset on merkitty hakasella ✓. Ohjeet asetusten muuttamiseen löydät kunkin asetuksen kohdalta seuraavilta sivuilta.

Valikon rakenne

Koneen toiminnot

 Suodatt. vaihtoväli^{*)}

 Suodatt. vaihtoväli

 Nollaa laskuri

 Annostusjärjestelmät^{*)}

 Ann.kanavien täyttö

 Pesuainekanisteri

 Kirkastekanisteri

 Ann.kanavien huuhtelu

 Pesuainekanisteri

 Kirkastekanisteri

  Dry+^{*)}

  Ohjelmanvalinta

  Kaikki ohjelmat ✓

  Valinta

  Dry+ ajan pidennys

  Valinta

 AutoOpen^{*)}

  Päällä ✓

  Pois päältä

 AutoClose^{*)}

  Päällä ✓

  Pois päältä

^{*)} vaihtelee malleittain

Suodattimen vaihtoväli

Koneen sisäisen kuivausjärjestelmän ilman-suodattimen käyttöikä on rajallinen. Siksi suodatin täytyy vaihtaa uuteen säännöllisin väliajoin.

Tarkempia tietoja suodattimen vaihdosta löydät kappaleesta Puhdistus ja hoito – Suodattimen vaihto.

Seuraavasta valikosta voit tarkistaa suodattimen jäljellä olevan käyttöajan ja nollata vaihtoväliilaskurin suodattimen vaihdon jälkeen.

Valikko löytyy seuraavasta polusta.

 Koneen toiminnot

 Suodatt. vaihtoväli^{*)}

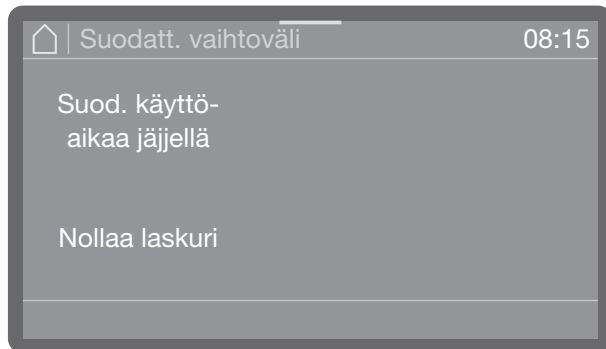

- Suodattimen käyttöaikaa jäljellä
Näyttää suodattimen jäljellä olevan käyttöajan.
- Nollaa laskuri
Nollaa suodattimen käyttötuntilaskurin.
- Valitse jompikumpi vaihtoehto.

 **Vaihtoväliilaskurin saa nollata ainoastaan, kun suodatin on vaihdettu.**

Annostusjärjestelmät

Nestemäisten kemikaalien annostusjärjestelmät voivat annostella luotettavasti vain, kun niissä ei ole ilmaa.

Annostuskanavien täyttö

Annostuskanavien täyttö on välttämätöntä seuraavissa tilanteissa:

- Kun annostusjärjestelmä otetaan käyttöön ensimmäisen kerran.
- Kun järjestelmään on päässyt ilmaa siksi, että nestemäistä kemikaalia on ollut liian vähän tai kun järjestelmä on imetty tyhjiin.

Varmista ennen ilmaamisen aloittamista, että kanisterit ovat riittävän täynnä ja että kanistereiden imuputket on kierretty tiukasti kiinni säiliöihin, jottei järjestelmään pääse niiden kautta ilmaa.

Valikko löytyy seuraavasta polusta.

 Koneen toiminnot

 Annostusjärjestelmät

 Ann.kanavien täyttö

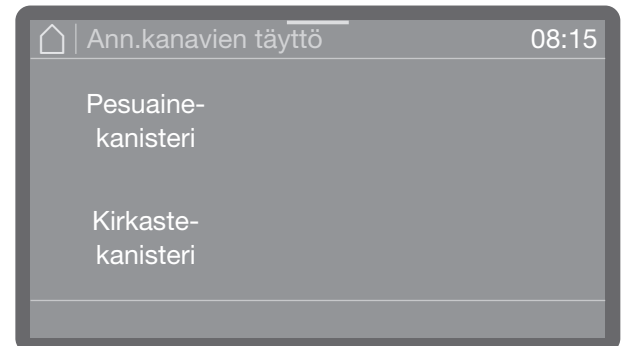

- Pesuainekanisteri
Pesuaineen annostusjärjestelmän täyttö.
- Kirkaste-kanisteri
Huuhtelukirkasteen annostusjärjestelmän täyttö.
- Valitse ensin annostusjärjestelmä, jonka haluat täyttää.

Näyttöruutu kysyy tämän jälkeen, aloitetaanko annostuskanavien täyttö, esim.:

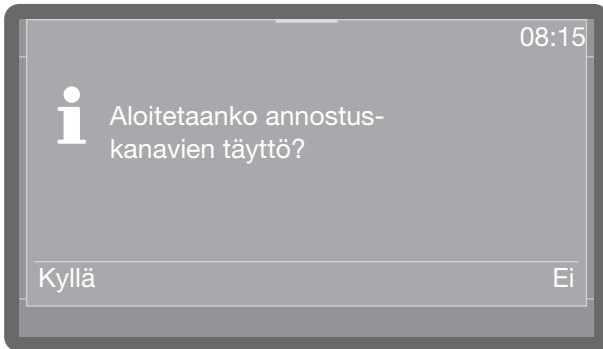

- Käynnistä toiminto valitsemalla **Kyllä**. Kone täyttää annostusjärjestelmän automaattisesti. Kun toiminto on valmis, näyttöruutuun tulee ilmoitus Annostuskanavien täyttö päättynyt.. Jos täyttö keskeytyy, se on suoritettava uudelleen.
- Valitsemalla **Ei** voit keskeyttää toiminnon tähän.

Annostuskanavien huuhtelu

Annostusjärjestelmä on huuhdeltava seuraavissa tilanteissa:

- Kun annostusjärjestelmä on epähuomiossa täytetty väärällä kemikaalilla.
- Kun annostuskanaviin tai kanistereihin on muodustunut kertymiä, jotka voisivat tukkia järjestelmän osittain tai kokonaan. Kertymiä voi muodostua esim., jos konetta ei käytetä pitkään aikaan, tai jos kanisterit täytetään vaihdon sijaan.
- Täytä puhdas astia, esim. ämpäri, puhtaalla vedellä.

 Annostusjärjestelmän vaurioitumisen vaara.

Vedessä olevat hiukkaset, kuten hiekka, nukka tai vastaava voivat imeytyä annostusjärjestelmään ja tukkia sen tai vaurioittaa sitä.

Varmista, ettei vedessä ole mitään ylimääräistä.

- Aseta imuputki vesiastiaan. Imuputken alapään imuaukon on oltava kokonaan vedessä.
- Varmista, ettei imuputki pääse kääntymään tai putoamaan pois astiasta.

Valikko löytyy seuraavasta polusta.

 Koneen toiminnot

 Annostusjärjestelmät

 Ann.kanavien huuhtelu

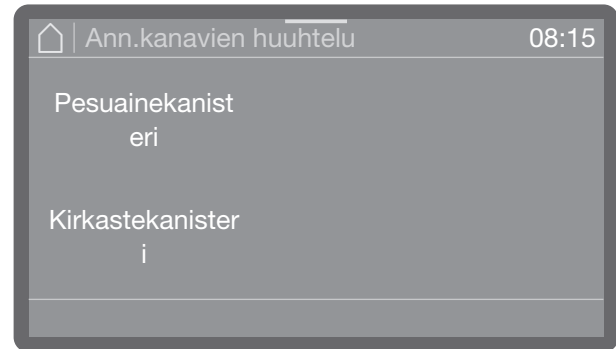

- Pesuainekanisteri
Pesuaineen annostusjärjestelmän huuhtelu.
- Kirkastekanisteri
Huuhtelukirkasteen annostusjärjestelmän huuhtelu.
- Valitse ensin annostusjärjestelmä, jonka haluat huuhtella.

Näyttöruutu kysyy tämän jälkeen, aloitetaanko annostuskanavien huuhtelu, esim.:

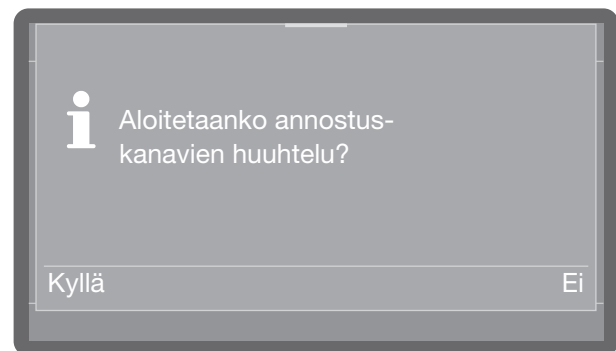

- Käynnistä toiminto valitsemalla **Kyllä**. Kone huuhdelee annostusjärjestelmän automaattisesti. Kun toiminto on valmis, näyttöruutuun tulee ilmoitus Annostuskanavien huuhtelu päättynyt. Jos huuhtelu keskeytyy, se on suoritettava uudelleen.
- Valitsemalla **Ei** voit keskeyttää toiminnon tähän.

Dry+

Aktiivinen kuivaus Dry+ on vain astianpesukoneissa, joissa on kuivauspuhallin (vaihtelee malleittain).

Aktiivinen kuivaus Dry+ nopeuttaa astioiden kuivumista ohjelman päätyttyä. Siinä tuuletin johtaa suodatettua raitisilmaa pesutilaan luukun ollessa kiinni, jolloin astiat kuivuvat paremmin.

Voit ottaa Dry+:n käyttöön tai pois käytöstä erikseen kaikkiin ohjelmiin, jotka tukevat aktiivista kuivausta, ja lisäksi muokata kuivausvaihetta pidentämällä puhaltimen käyntiaikaa. Kappaleesta Ohjelmaparametrit voit tarkistaa, mitkä ohjelmat tukevat Dry+:aa.

Ohjelman valinta

Valikko löytyy seuraavasta polusta.

 Koneen toiminnot

 Dry+

 Ohjelmanvalinta

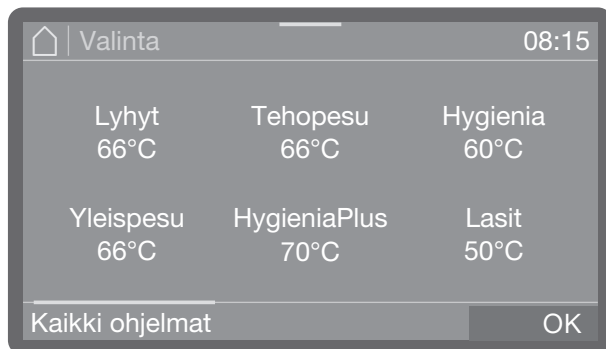



- Valitse ohjelmat, joissa haluat ottaa Dry+:n käyttöön. Valitut otetut ohjelmat tunnistaa värillisestä taustasta.
- Jos haluat käyttää Dry+:aa kaikissa ohjelmissa, napauta vaihtoehtoa Kaikki ohjelmat.
- Tallenna valintasi valitsemalla OK.

Ajan pidennys

Puhaltimen käyntiaika on asetettu jokaista ohjelmaa varten valmiiksi, ja sitä voi ainoastaan pidentää tai vaihtoehtoisesti palauttaa pidennetyn ajan takaisin alkuperäiseen. Puhaltimen käyntiaikaa ei tässä kohdassa voi lyhentää eikä puhallinta kytkeä kokonaan pois päältä.

Valikko löytyy seuraavasta polusta.

 Koneen toiminnot

 Dry+

 Dry+ ajan pidennys

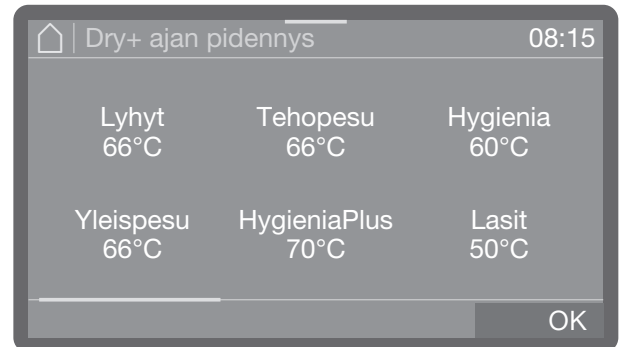

- Selaa ohjelmaluettelo ja valitse ohjelma, jota varten haluat pidentää puhaltimen käyntiaikaa.



Voit pidentää käyntiaikaa minuutin askelin enintään 30 minuutilla.

- Aseta käyntiaika. Pienin asetus vastaa esi-asetettua perusasetusta.
- Tallenna asetus valitsemalla OK.

AutoOpen

AutoOpen tehostetun kuivauksen lisätoiminto. Siinä astianpesukoneen luukku avautuu ohjelman lopussa raolleen, jotta jäännöskosteus pääsee nopeammin haihtumaan pesutilasta.

Luukku avautuu, kun pesutilan lämpötila on laskenut alle tietyn raja-arvon. Ennen luukun avautumista näyttöruudussa näkyy ilmoitus asiasta ja koneesta kuuluu merkkiäni, jos merkkiäni on otettu käyttöön.

Kappaleesta Ohjelmaparametrit voit tarkistaa, mitkä ohjelmat tukevat tätä toimintoa.

Valikko löytyy seuraavasta polusta.

 Koneen toiminnot

 AutoOpen

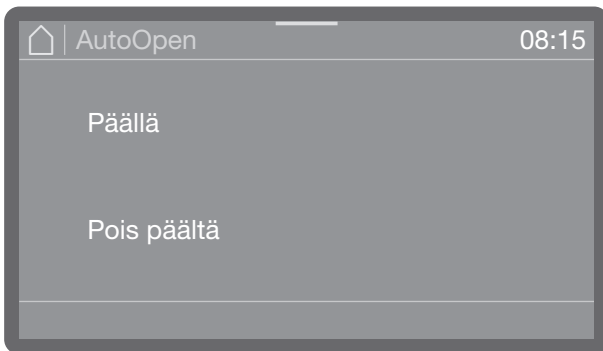

- Päällä
AutoOpen on otettu käyttöön kaikkiin ohjelmiin.
 - Pois päältä
AutoOpen on poistettu käytöstä kaikissa ohjelmissa.
- Valitse jompikumpi vaihtoehto.

AutoClose

Tällä asetuksella voit valita, sulkeutuuko luukku automaattisesti päteasentoonsa heti, kun suljet sen, vai jääkö se raolleen.

Päteasennossa luukku lukkiutuu mekaanisesti ja lukitus voidaan vapauttaa ja luukku avata luukkupainikkeella .

Valikko löytyy seuraavasta polusta.

 Koneen toiminnot

 AutoClose

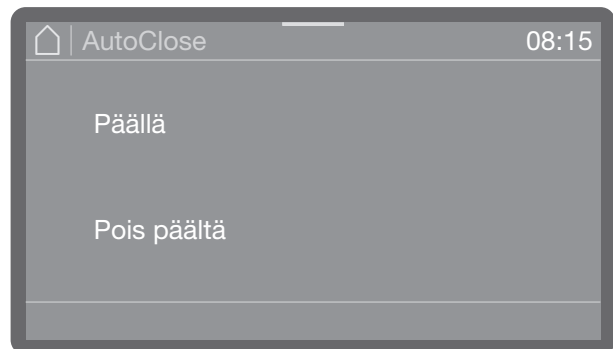

- Päällä
AutoClose on otettu käyttöön kaikkiin ohjelmiin. Luukku vetäytyy välittömästi sulkeamisen jälkeen päteasentoonsa ja lukkiutuu.
 - Pois päältä
AutoClose on poistettu käytöstä kaikissa ohjelmissa. Luukku kiinnittyy lukitsimen mäntiin ja sen voi vetää auki ilman luukkupainikkeen  painamista.
- Valitse jompikumpi vaihtoehto.

Valikko  Asetukset sisältää keskeiset laitteen ohjauksen parametrit.

Tehdasasetukset on merkitty hakasella ✓. Ohjeet asetusten muuttamiseen löydät kunkin asetuksen kohdalta seuraavilta sivuilta.

Valikon rakenne

 Asetukset

 Kellonaika

 Ajan näyttötapa

 12 h

 24 h ✓

 Aseta aika

 Päivämäärä

 Päivämäärän muoto

 PP/KK/VVVV ✓

 KK/PP/VVVV

 VVVV/KK/PP Kylmä

 Aseta päivämäärä

 Näytön kirkkaus

 Äänenvoimakkuus

 Merkkiäänet

 Painikeääni

 Tervehdysmelodia

 Päällä ✓

 Pois päältä

 Lämpötilayksikkö

 °C ✓

 °F

Kellonaika

Kellonaikaa tarvitaan mm. näyttöruudussa ja ajastuksessa. Tässä kohtaa valitaan kellonajan muoto ja asetetaan oikea kellonaika.

Kone ei siirry automaattisesti kesäajasta talviaikaan ja päin vastoin.

Tarvittaessa sinun on vaihdettava kellonaika itse.

Kellonajan esitystapa

Valikko löytyy seuraavasta polusta.

 Asetukset

 Kellonaika

 Ajan näyttötapa

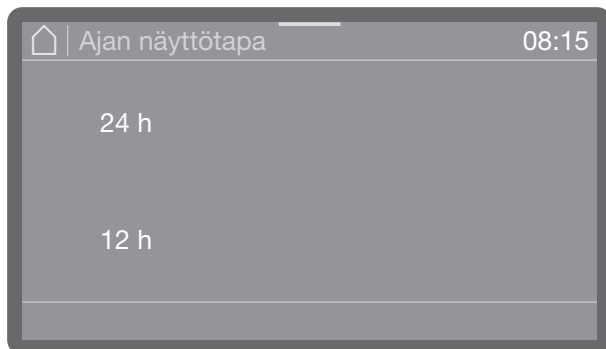

- 24 h

Kellonajan näyttötapana on 24 tunnin kello.

- 12 h

Kellonajan näyttötapana on 12 tunnin kello (am/pm).

■ Valitse jompikumpi muoto napauttamalla.

Kellonajan asettaminen

Aseta kellonaika valitsemasi kellonajan esitystavan mukaan.

Valikko löytyy seuraavasta polusta.

 Asetukset

 Kellonaika

 Aseta aika

Asettamasi kellonaika tulee näkyviin valitusmuodossa.



■ Aseta kellonaika ja vahvista se valitsemalla OK.

Päivämäärä

Tässä kohtaa valitaan päivämäärän muoto ja asetetaan oikea päivämäärä.

Päivämäärän esitystapa

Valikko löytyy seuraavasta polusta.

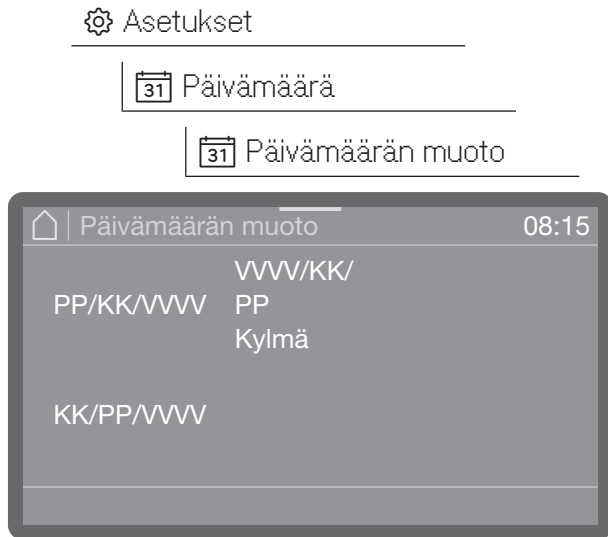

- PP tarkoittaa päivää (P = päivä)
- KK tarkoittaa kuukautta (K = kuukausi)
- VVVV tarkoittaa vuotta (V = vuosi)
- Valitse haluamasi muoto.

Päivämäärän asettaminen

Valikko löytyy seuraavasta polusta.

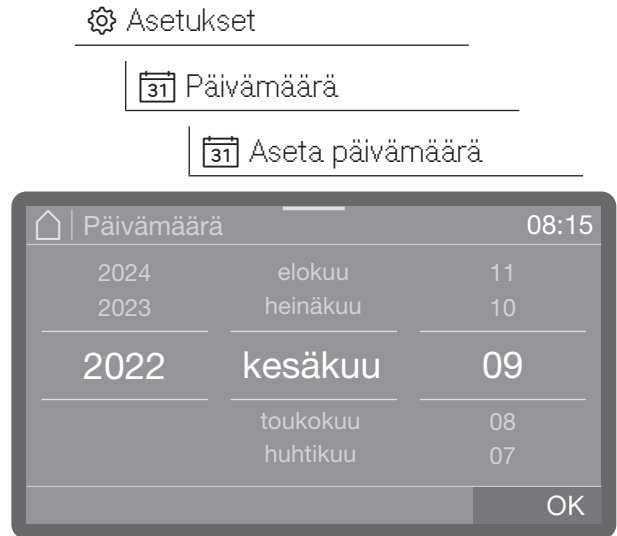

- Aseta päivämäärä. Päivämäärä asetetaan järjestyksessä vuosi, kuukausi päivä riippumatta siitä, minkä esitystavan valitset.
- Tallenna asetukset valitsemalla OK.

Näytön kirkkaus

Tässä kohdassa voit säätää näyttöruudun kirkkautta.

Valikko löytyy seuraavasta polusta.

 Asetukset

 Näytön kirkkaus

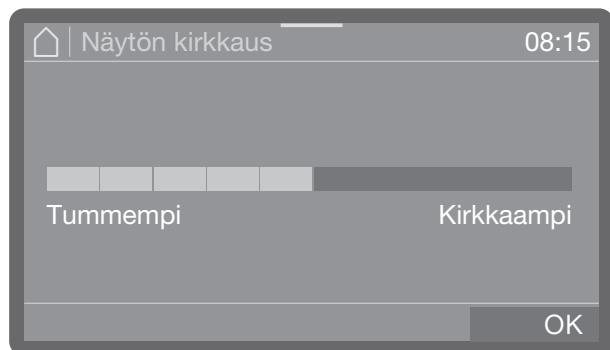

- Säädä näyttöruudun kirkkaus haluamaksesi ja asetus valitsemalla OK.

Äänenvoimakkuus

Ohjauspaneelissa on akustinen merkinantolaitte, joka antaa kuittausäänen seuraavissa tilanteissa:

- Painikeääni, kun jotain käyttöpainiketta painetaan
- Merkkiäänet, kun ohjelma päättyy tai kun näkyviin tulee järjestelmäilmoitus (ilmoitus)

Valikko löytyy seuraavasta polusta.

 Asetukset

 Äänenvoimakkuus

Äänenvoimakkuuksia (Painikeääni ja Merkkiäänet) säädetään samalla tavalla.

- Valitse jompikumpi vaihtoehdoista Painikeääni tai Merkkiäänet.

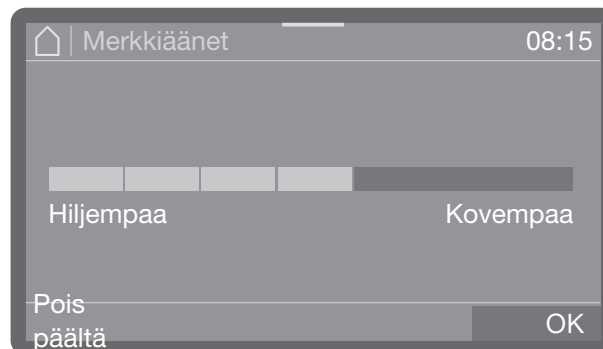

- Säädä äänenvoimakkuus haluamaksesi. Pienimmässä asetuksessa ääni on kokonaan pois päältä ja se voidaan tarvittaessa kytkeä takaisin päälle valitsemalla Päällä (näkyv merkin Pois päältä tilalla).
- Tallenna asetus valitsemalla OK.

Tervehdysääni

Kun kytket koneen virran päälle tai pois päältä, koneesta kuuluu lyhyt tervehdysmelodia. Tällä asetuksella voit kytkeä tervehdysmelodian pois käytöstä tai ottaa sen takaisin käyttöön.

Valikko löytyy seuraavasta polusta.



- Päällä

Koneesta kuuluu tervehdysmelodia, kun kytket sen virran päälle.

- Pois päältä

Tervehdysmelodia on pois käytöstä.

■ Valitse jompikumpi vaihtoehto.

Lämpötilayksikkö

Voit valita lämpötilan näytön joko Celsius-asteina (°C) tai Fahrenheit-asteina (°F).

Valikko löytyy seuraavasta polusta.

 Asetukset

 Lämpötilayksikkö

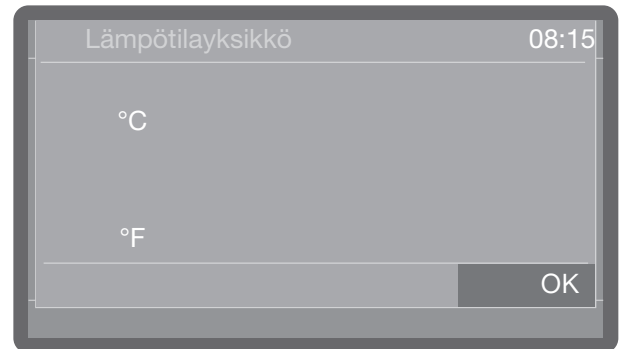

- °C

Lämpötilanäyttö Celsius-asteina.

- °F

Lämpötilanäyttö Fahrenheit-asteina.

■ Valitse haluamasi vaihtoehto napauttamalla.

Laajennetut asetukset

Valikosta  Laajennetut asetukset löytyvät kaikki koneen hallintaan ja sen asetuksiin liittyvät asetukset.

Valikkoon  Laajennetut asetukset pääsy on suojattu PIN-koodilla.

Kun haluat avata valikon, sinun on annettava PIN-koodi.

Valikon rakenne

 Laajennetut asetukset

 Ohjelma lukittu, siivilä

 Päällä

 Pois päältä ✓

 Valmiustila / Pois päältä

 Valmiustilaan

 Pois 10 min kuluttua

 Käyttöpäiväkirja

 Vesi

 Kylmän veden kulutus I

 Lämpimän veden I

 Nestemäinen pesuaine

 Huuhtelu- kirkaste

 Käyttötunnit

 Ohjelmia suoritettu

 Huoltoväli

 Ohjelmien vapautus

 Kaikki ohjelmat ✓

 Valinta

 Suosikkien asettaminen

 Ohjelmien konfigurointi

 [Ohjelman nimi]

 Pesulämpötila

 Pesun ylläpitoaika

 Loppuhuht.lämpötila

 Loppuhuht, ylläp.aika

 Korotettu vesimäärä

 Välihuhtelu

 Korotettu vesimäärä

 Palauta

Ao A0-arvon näyttö

Ao Pois päältä ✓

Ao Päällä

 Annostusjärjestelmät

 Pesuaineen luokkuann.

* Luukun kirkastesäiliö

* Täytön merkkivalot

* Päällä ✓

* Pois päältä

* Annostuspitoisuus

 Pesuainekanisteri

 Annostuspitoisuus

 Annostuspitoisuus

 Annostuspitoisuus

 Poista käytöstä ✓

 Kirkastekanisteri

 Annostuspitoisuus

 Annostuspitoisuus

 Annostuspitoisuus

 Poista käytöstä ✓

 Ohjelmia tyhjenemiseen

 Vedenkovuus

 2,5 mmol/l (14° dh) ✓

 Ohjelmia elvytykseen

 1

 Muisti

 Päällä ✓

 Pois päältä

 PIN-koodi

 Vaihda

Safe-tila

Päällä

Pois päältä ✓

 Luukun lukit. PIN

 Kyllä

 Ei

Laajennetut asetukset

 Verkotus/WLAN

 Ota käyttöön

 WPS

 Soft AP

 Ota käyttöön

 Poista käytöstä

 Yhteyden tila

 Ota uudelleen käyttöön

 Palauta

 Etäpäivitys

 Päällä

 Pois päältä ✓

 Myymälä

 Messuasetus

 Päällä

 Pois päältä ✓

 Ohjelmaversio

 1-SBAE ID XXXX

 2-EL ID XXXX

 3-EFU ID XXXX

 5-LG ID XXXX

Arvokilpi

 Tehdasasetukset

 Vain ohjelmaasetukset

 Kaikki asetukset

 § Oikeudellinen ilmoitus

*) vaihtelee malleittain

Ohjelma lukittu, siivilä

Pesutilan pohjassa oleva siiviläsarja suodattaa pesuvedestä karkean lian. Jos karkeaa likaa pääsee veden kiertojärjestelmään, se voisi tukkia suihkuvarret.

Jos mikrohienosuodatin on asetettu huonosti paikalleen tai puuttuu kokonaan, ohjelmaa ei voi käynnistää.

Valikko löytyy seuraavasta polusta.

 Laajennetut asetukset

 Ohjelma lukittu, siivilä

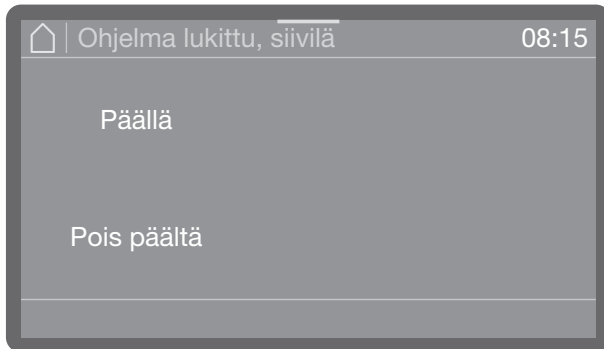

- Päällä

Ohjelmaa ei voi käynnistää, jos mikrohienosuodatin on huonosti paikallaan tai puuttuu kokonaan.

Voit käynnistää ohjelman vasta, kun mikrohienosuodatin on kunnolla paikallaan.

- Pois päältä

Mikrohienosuodattimen väärä asento tai puuttuminen ei estä ohjelmien käynnistämistä. Jos mikrohienosuodatin on huonosti paikallaan, näyttöruutuun tulee varmistuskysymys, joka on kuitattava.

■ Valitse jompikumpi vaihtoehto.

Valmiustila / Pois päältä

Jos astianpesukonetta ei ohjata 10 minuuttiin, se kytkeytyy joko valmiustilaan tai automaattisesti pois päältä.

Valmiustilassa astianpesukoneen virta pysyy päällä ja painike *Start/Stop* vilkkuu. Voit herättää valmiustilassa olevan astianpesukoneen painamalla painiketta *Start/Stop*, koskettamalla näyttöruutua tai avaamalla lukuun.

Jos koneen virta on kytkeytynyt automaattisesti pois päältä, voit kytkeä sen takaisin päälle painikkeella .

Valikko löytyy seuraavasta polusta.

 Laajennetut asetukset

 Valmiustila / Pois päältä

■ Valitse valikon kohta Valmiustila / Pois päältä

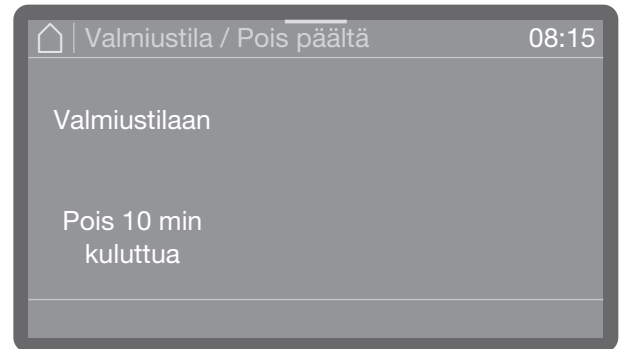

- Valmiustila / Pois päältä

Kone siirtyy valmiustilaan 10 minuutin kuluttua

- Pois 10 min kuluttua

Koneen virta kytkeytyy pois päältä 10 minuutin kuluttua.

■ Valitse jokin vaihtoehto.

Käyttöpäiväkirja

Käyttöpäiväkirjaan kirjautuvat veden ja prosessikemikaalien kulutustiedot, käyttötunnit ja suoritettut ohjelmat. Se kattaa koneen koko käyttöiän.

Miele-huolto voi lisätä käyttöpäiväkirjaan myös suosituksen seuraavasta huollosta.

Valikko löytyy seuraavasta polusta.

Laajennetut asetukset

Käyttöpäiväkirja



- Vesi

Näyttää vedenkulutuksen litroina (l)
Jos käytössä on useita vesiliitäntöjä (vaihtelee malleittain), joka vesityypin kulutus näkyy erikseen.

- Nestemäinen pesuaine

Nestemäisen pesuaineen kulutus litroina (l)

- Huuhtelukirkaste

Huuhtelukirkasteen kulutus litroina (l)

- Käyttötunnit

Käyttötuntien määrä

- Ohjelmia suoritettu

Kaikkien suoritettujen ohjelmien yhteenlaskettu määrä.

Määrä voidaan myös eritellä ohjelmittain.

- Huoltoväli

Muistuttaa seuraavan huollon ajankohdasta. Miele-huolto asettaa huoltoajan.

■ Vieritä haluamasi vaihtoehto esiin nuolipainikkeilla \wedge ja \vee ja valitse se napauttamalla.

Käyttöpäiväkirjan arvoja ei voi muuttaa.

■ Painikkeella \leftarrow pääset pois valikosta.

Ohjelman vapautus

Koneen ohjausjärjestelmä mahdollistaa yksittäisten ohjelmien lukitsemisen. Lukitut ohjelmat eivät näy ohjelmaluettelossa. Näin voit esim. varmistaa, että valittavana on vain pestäville astioille sopivia ohjelmia.

Valikko löytyy seuraavasta polusta.

 Laajennetut asetukset

 Ohjelmien vapautus

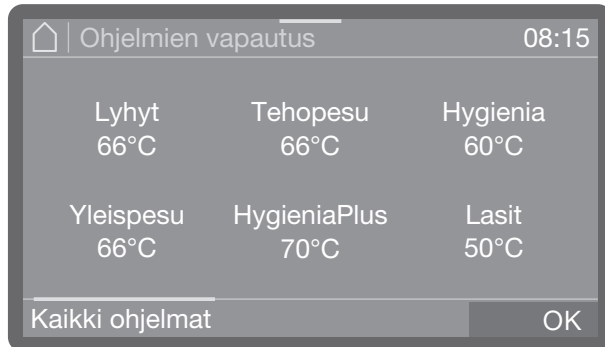

- Selaa ohjelmaluetteloa nuolipainikkeilla ja valitse ohjelmat, jotka haluat vapauttaa käyttäjien käyttöön. Voit valita kerralla useita. Käytössä olevat ohjelmat tunnistaa värillisestä taustasta.
- Napauttamalla vaihtoehtoa **Kaikki ohjelmat** voit valita kerralla kaikki ohjelmat.
- Tallenna valintasi valitsemalla **OK**

Aseta suosikit

Kohdassa Suosikkiohjelmat voit muuttaa ohjelmien järjestystä ja valita mitkä ohjelmat ovat suoraan valittavissa ohjelmapainikkeilla. Valittavana ovat kaikki kohdassa Ohjelman vapautus vapautetut ohjelmat.

Valikko löytyy seuraavasta polusta.

 Laajennetut asetukset

 Suosikkien asettaminen



Näyttöruudussa näkyy ohjelmaluettelo.

- Napauta ohjelmaa ja pidä sormeasi sillä, kunnes sen ympärille syttyy kehys.
- Vedä sitten kyseinen ohjelma haluamaasi kohtaan ja nosta sormesi näyttöruudulta. Kehys häviää ohjelman ympäriltä ja ohjelma jää valitsemaasi kohtaan.
- Tallenna asetukset valitsemalla **OK**.

Ohjelmaparametrit

Ohjelmaparametrit tulee valita pestävien esineiden ja pesutekniikalle asetettujen vaatimusten mukaan.

Ohjelmaparametrien muuttamiseen tarvitaan erityisosaamista koneen ja prosessien toiminnasta ja siksi niiden muuttaminen on jätettävä koulutettujen käyttäjien tai Miele-huollon tehtäväksi.

- Valitse ensin ohjelma, jota haluat muokata.

Ohjelman valinta

Valikko löytyy seuraavasta polusta.

Laajennetut asetukset

Ohjelmien konfigurointi

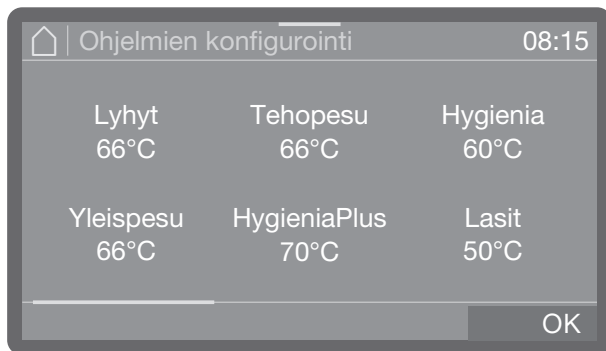

- Selaa ohjelmaluettelo ja valitse ohjelma, jota haluat muokata.
- Valitse ohjelmaparametri, jota haluat muuttaa.

Pesulämpötila

Pesulämpötila saavutetaan pesuvettä lämmittämällä. Lämpötilan täytyy vastata vaadittua tehtävää.

Kone annostelee prosessikemikaalit tehdasasetuksen mukaisessa lämpötilassa.

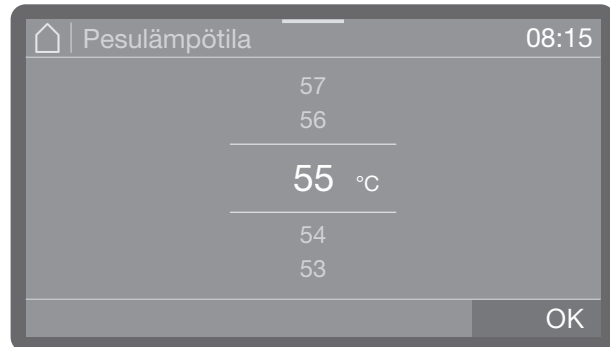

- Säädä lämpötila haluamaksesi. Säätoalue vaihtelee konemallin ja ohjelman mukaan.
- Tallenna asetukset valitsemalla OK.

Pesun ylläpitoaika

Ylläpitoajalla tarkoitetaan aikaa, jonka pesuvaiheen lämpötila pysyy tasaisena.

Ohjelmassa Erittäin lyhyt ylläpitoaika ilmoitetaan sekunteina ja voit muuttaa sitä 5 sekunnin askelin.

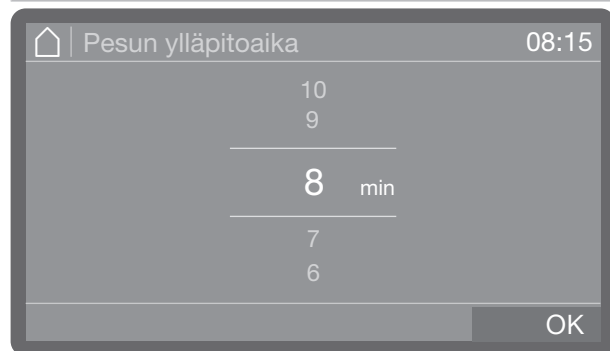

- Aseta ylläpitoaika.
- Tallenna asetukset valitsemalla OK.

Loppuhuuhtelun lämpötila

Loppuhuuhtelun lämpötila saavutetaan huuhteluvettä lämmittämällä. Lämpötilan täytyy vastata vaadittua tehtävää.

Tämä valikon kohta ei tule näkyviin astianpesukoneissa, joissa on toiminto Dry+.

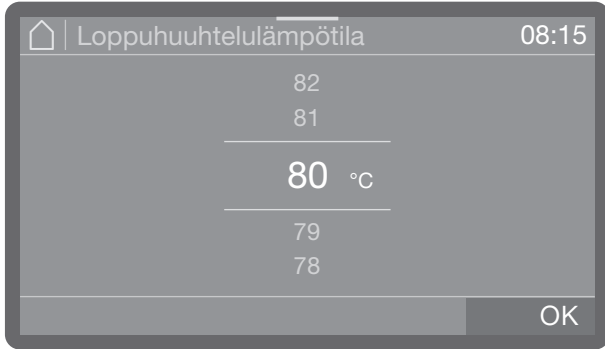

- Säädä lämpötila haluamaksesi. Säätoalue vaihtelee konemallin ja ohjelman mukaan.
- Tallenna asetukset valitsemalla OK.

Loppuhuuhtelun ylläpitoaika

Ylläpitoajalla tarkoitetaan aikaa, jonka pesuvaiheen lämpötila pysyy tasaisena.

Ohjelmassa Erittäin lyhyt ylläpitoaika ilmoitetaan sekunteina ja voit muuttaa sitä 5 sekunnin askelin.

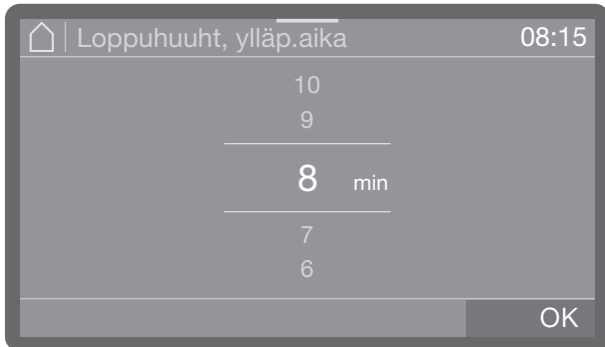

- Aseta ylläpitoaika.
- Tallenna asetukset valitsemalla OK.

Korotettu vesimäärä

Vesimäärän lisääminen on järkevää silloin, kun käsiteltävät astiat sitovat rakenteensa vuoksi paljon vettä tai kun astioiden likatyypin ja käytettävät prosessikemikaalit saattavat aiheuttaa voimakasta vaahdonmuodostusta. Valitse lisättävä vesimäärä käytettävien korien tai vaunujen, likatyypin ja pestävien astioiden mukaan.

Jos jatkossa peset vähemmän likaisia astioita, jotka sitovat vähemmän vettä, vesimäärän voi veden ja energian säästämiseksi palauttaa takaisin tehdasasetuksiin.



- Aseta lisävesimäärä napauttamalla. Pienin asetukset vastaa tehdasasetuksista vesimäärää.
- Tallenna asetukset valitsemalla OK.



Laajennetut asetukset

Nimen muuttaminen

Tarvittaessa voit muuttaa ohjelmien nimiä. Ohjelman symbolia ei kuitenkaan voi muuttaa.

- Valitse tätä varten vaihtoehto Ohjelman nimi.

Nimessä voi välilyönnit mukaan luettuina olla enintään 15 merkkiä. Nimissä voi käyttää seuraavia merkkejä:

- Kirjaimet A–Z, jokainen uusi sana alkaa automaattisesti isolla kirjaimella.
 - Numerot 0–9.
 - Välilyönti _.
 - Symbolin  valinta poistaa viimeisen merkin.
 - Valitsemalla Palauta, voit palauttaa ohjelmanimien tehdasasetukset.
 - Painikkeella  voit keskeyttää tallentamatta tekemiäsi muutoksia.
- Anna nimi.
 - Vahvista lopuksi valitsemalla OK.

Välihuhtelu

Joissakin ohjelmissa voit tarvittaessa ottaa käyttöön ylimääräisen välihuhtelun.

Kappaleesta Ohjelmaparametrit voit tarkistaa, mitkä ohjelmat tukevat tätä toimintoa.

- Päällä
Ota välihuhteluvaiheen käyttöön valitsemassasi ohjelmassa.
 - Pois päältä
Poista ylimääräisen välihuhteluvaiheen käytöstä.
- Valitse jokin vaihtoehto napauttamalla.

Parametrien tehdasasetusten palauttaminen

Voit palauttaa ohjelmien asetukset yksitellen takaisin tehdasasetuksiin. Parametrien asetukset ja ohjelmien nimet palautuvat tehdasasetuksiin.

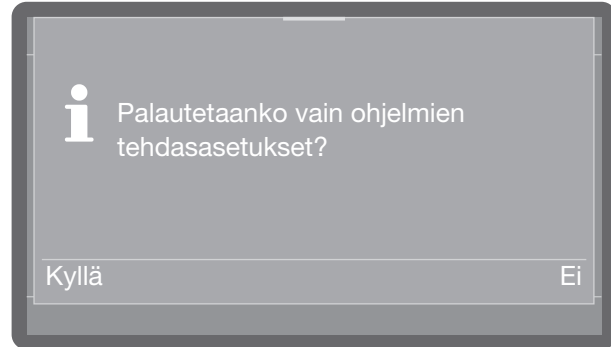

- Valitse Kyllä, kun haluat palauttaa parametrit ja ohjelmien nimet tehdasasetuksiin.
- Valitse Ei, jos haluat keskeyttää toiminnon.

A0-arvon näyttö

A0-arvo on lääkintälaitetekniikasta tuttu mittari, jota käytetään kostealla kuumuudella tapahtuvan mikro-organismien neutraloinnin mittarina (vrt. ISO 15883), ja se perustuu lämpötilaan ja lämpötilan ylläpitoaikaan. Tämän astianpesukoneen ohjelman lopussa näyttämä "A0-arvo" on laskettu pesutilan lämpötilan ja sen ylläpitoajan perusteella. Näkyviin tuleva arvo on vain suuntaa antava, eikä se täytä ISO 15883:n vaatimuksia, koska tämä astianpesukone ei ole lääkinnällinen laite.

A0-arvo näkyy näyttöruudussa ohjelman päättyessä.

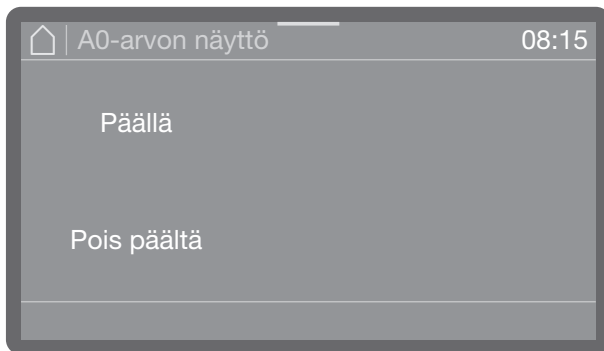

- Päällä

A0-arvon mittaus on käytössä ja arvo tulee näkyviin ohjelman päättyessä

- Pois päältä



A0-arvon mittaus on pois käytöstä

■ Valitse jompikumpi vaihtoehto.

Annostusjärjestelmät

Seuraavasta valikosta voit ottaa käyttöön, täyttää ja huuhdella annostusjärjestelmiä ja tarvittaessa muuttaa niiden nimiä ja säätää annostuspitoisuuksia kaikkia ohjelmia varten.

Konemallin mukaan käytettävissä on erilaisia annostusjärjestelmiä prosessikemikaalien annosteluun.

Pesuaine ja huuhtelukirkaste voidaan annostella joko luokkuannostimella (pesuaine , huuhtelukirkaste ) tai nestemäiset kemikaalit myös imuputken kautta ulkoisista kanistereista. Molemmat järjestelmät eivät voi olla käytössä yhtäaikaisesti.

Annostusjärjestelmän valinta

Valikko löytyy seuraavasta polusta.

 Laajennetut asetukset

 Annostusjärjestelmät

 Pesuaineen luokkuann.

 Pesuainekanisteri

 Luukun kirkastesäiliö

 Kirkastekanisteri

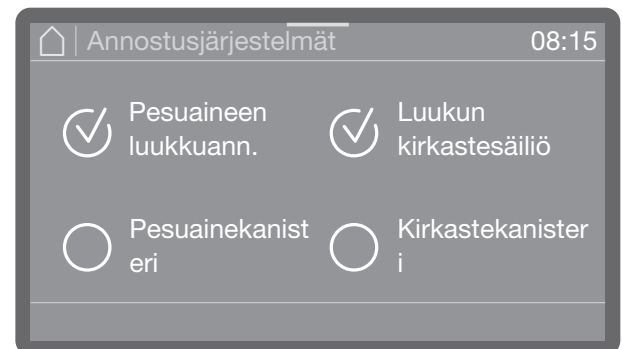

Vain käytettävissä olevat annostusjärjestelmät näkyvät.

■ Valitse jokin annostusjärjestelmä.

Luokkuannostin

 Pesuaineen luokkuann.

Jos olet valinnut vaihtoehdon Pesuaineen luokkuann., näyttöruutuun tulee jompikumpi seuraavista ilmoituksista.

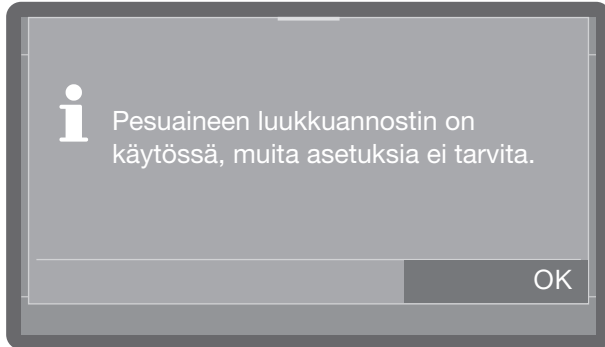

- Pesuaineen luokkuannostin on käytössä
- Et voi tehdä enää muita asetuksia. Kuittaa ilmoitus valitsemalla OK.

Jos haluat vaihtaa jauhemaisen pesuaineen luokkuannostukseen, valitse Pesuaineen luokkuannostin ja ota se käyttöön tai valitse vaihtoehto Pesuainekanisteri ja poista se käytöstä.

 Luukun kirkastesäiliö

Täytön merkkivalot

Merkkivalo syttyy, kun huuhtelukirkasteen luokkuannostimen säiliö on tyhjä. Jos haluat luopua huuhtelukirkasteen annostelusta luokkuannostimella, kytke täytön merkkivalot pois käytöstä.

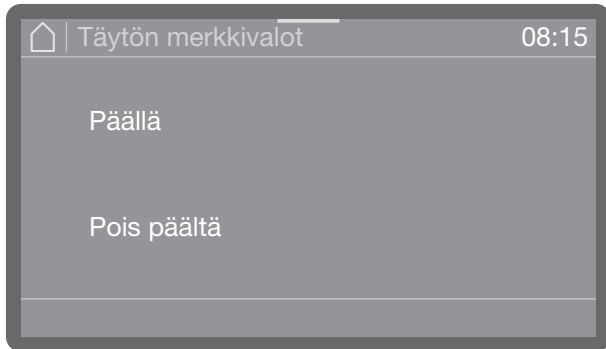

- Päällä

Merkkivalo syttyy, kun luokkuannostimen huuhtelukirkaste loppuu.

- Pois

Merkkivalo ei syty, vaikka luokkuannostimen säiliössä ei ole huuhtelukirkastetta.

■ Valitse jompikumpi vaihtoehto.

Pesuainekanisterin käyttöönotto



Kun haluat ryhtyä annostelemaan nestemäisiä prosessikemikaaleja ulkoisista kanistereista, toimi seuraavasti.

■ Valitse ensin annostusjärjestelmä.

Valinta on käytettävissä vain, jos koneessa on kyseinen annostusjärjestelmä (vaihtelee malleittain).

 Pesuainekanisteri

 Kirkastekanisteri

Jos koneessa on huuhtelukirkasteen  tai jauhemaisen pesuaineen luokkuannostin  ja ne on otettu käyttöön (vaihtelee malleittain), näyttöruutuun tulee vaihtoehdon Pesuainekanisteri tai Kirkastekanisteri valinnan jälkeen kysymys: haluatko siirtyä kanisteriannosteluun. Jos kanisteriannostelu on jo otettu käyttöön, kysymys jää pois.

Laajennetut asetukset

Kanisteriannostelun ottaminen pois käytöstä

Voit myöhemmin vaihtaa kanisteriannostelusta takaisin luukkuannosteluun tai ottaa kanisteriannostelun kokonaan pois käytöstä.

- Valitse ensin annostusjärjestelmä.

Valinta on käytettävissä vain, jos koneessa on kyseinen annostusjärjestelmä (vaihtelee malleittain).

 Pesuainekanisteri

 Poista käytöstä ✓

 Kirkastekanisteri

 Poista käytöstä ✓

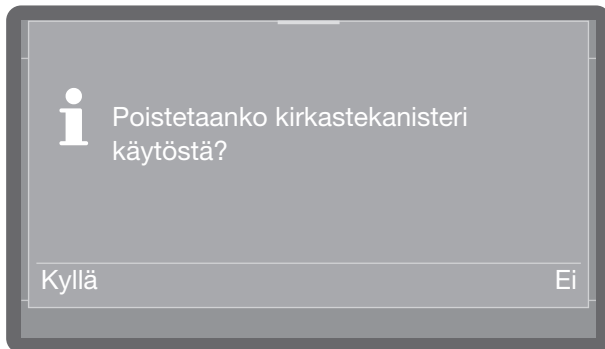
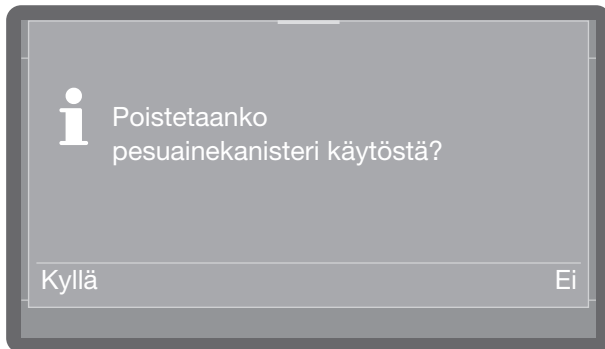

- Valitse Kyllä, kun haluat ottaa kanisteriannostelun pois käytöstä. Vaihto tapahtuu välittömästi.
- Jos et halua vaihtaa annostustapaa, napauta painiketta Ei.

Annostuspitoisuus

Kaikkien nestemäisten prosessikemikaalien annostusjärjestelmien annostuspitoisuus säädetään samalla tavalla. Asetus tulee voimaan kaikissa ohjelmissa.

Valinta on käytettävissä vain, jos koneessa on kyseinen annostusjärjestelmä (vaihtelee malleittain).

 Luukun kirkastesäiliö

 Pesuainekanisteri

 Kirkastekanisteri

- Valitse ensin annostusjärjestelmä.

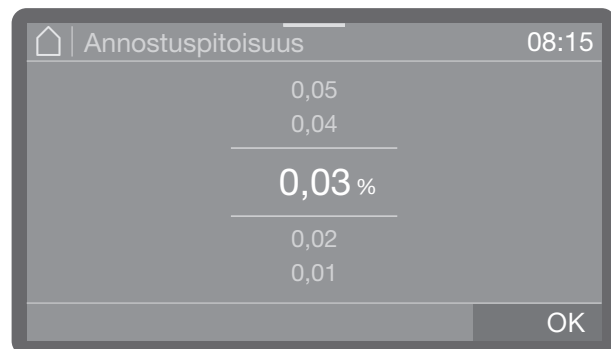

- Aseta annostuspitoisuus.
- Tallenna asetukset valitsemalla OK.

Annostuskanavien täyttö

Ks.  Koneen toiminnot

Annostuskanavien huuhtelu

Ks.  Koneen toiminnot

Ohjelmia, kunnes tyhjä

Kun annostelet nestemäisiä prosessikemikaaleja ulkoisista kanistereista, kone seuraa kanisterien täyttömäärää. Seuraavalla toiminnolla voit määrittää, kuinka aikaisin täyttöilmoitus tulee näkyviin, eli kuinka monta kertaa voit vielä käyttää konetta ennen kuin kanisteri tyhjenee. Ilmoitus tulee näkyviin joka kerta, kun kytket koneen virran päälle ja ennen jokaista ohjelman käynnistämistä. Voit valita tyhjenemiseen jäljellä olevien ohjelmien asetukseksi 0–100, asetusväli on 10.

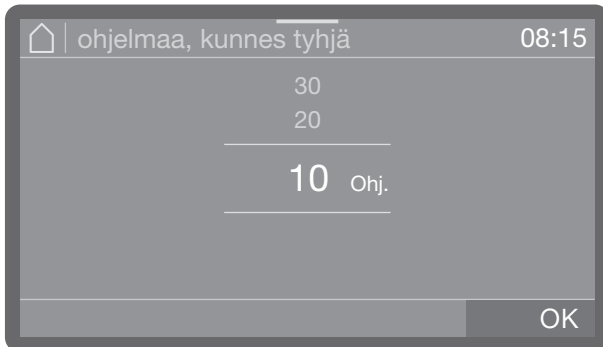

- Aseta ohjelmien määrä.
- Tallenna asetukset valitsemalla OK.

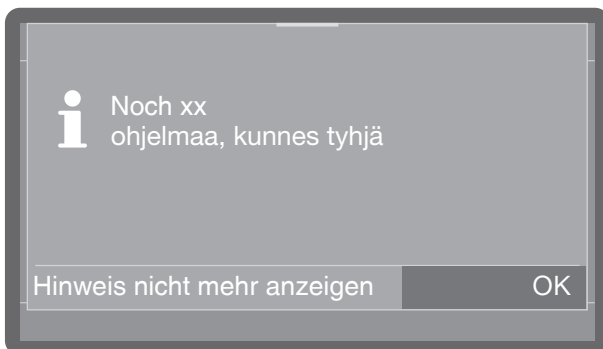

- Jos olet valinnut 0 ohjelmaa ja "Älä näytä tätä ilmoitusta enää", ilmoitus tulee näkyviin vasta, kun jäljellä on enää 5 ohjelmaa.
- Tallenna asetukset valitsemalla OK.

Vedenkovuus

Vedenkovuuden asettaminen selitetään kappaleessa Elvytyssuolasäiliön täyttö.

Ilmoitus vedenpehmentimen elvytyksestä

Jotta voisit paremmin suunnitella astianpesua ja siihen kuluva aika, voit ottaa käyttöön ilmoituksen siitä, kuinka monen ohjelman jälkeen kone suorittaa vedenpehmentimen elvytyksen.

Kun asettamasi ohjelmakertojen määrä täyttyy, kone muistuttaa elvytyksestä jokaisen ohjelman päätyttyä.

Voit valita asetukseksi 0–20 ohjelmaa, jossa 0 tarkoittaa, että ilmoitusta ei tule ollenkaan.

Valikko löytyy seuraavasta polusta.

 Laajennetut asetukset

 Ohjelmia elvytykseen

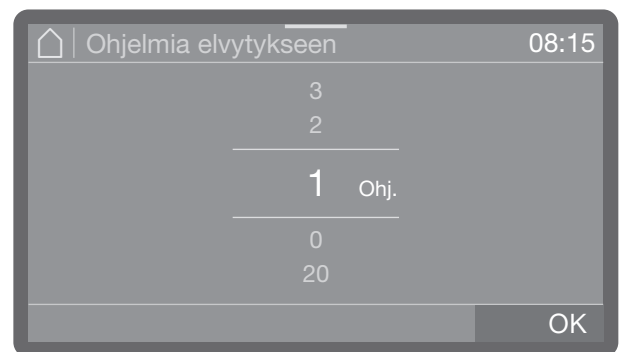

- Aseta ohjelmien määrä.
- Tallenna asetukset valitsemalla OK.

Muisti

Jos käytät jatkuvasti samaa ohjelmaa, sinun kannattaa hyödyntää Muisti-toimintoa. Se ehdottaa automaattisesti viimeksi valittua ohjelmaa, jolloin voit käynnistää sen helposti heti koneen täytettyäsi. Ohjelman valinta jää tällöin pois, mutta on kuitenkin aina käytävissä.

Valikko löytyy seuraavasta polusta.

 Laajennetut asetukset

 Muisti

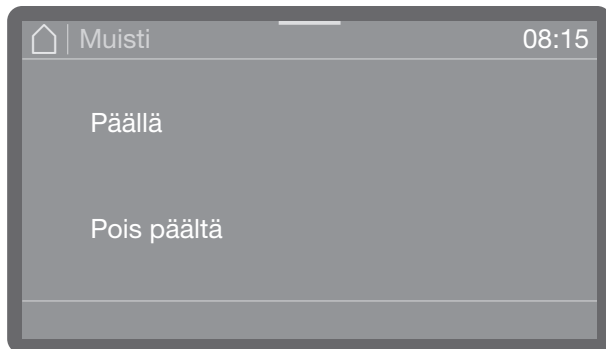

- Päällä

Viimeksi käynnistetty ohjelma on esivalittuna.

- Pois päältä

Sinun täytyy itse valita ohjelma ohjelmaluettelosta.

■ Valitse jompikumpi vaihtoehto.

PIN-koodi

Pääsy järjestelmäasetuksiin ja koneen toimintoihin, jotka vaativat erityistä prosessien tuntemusta, on suojattu PIN-koodilla. PIN-koodi on 3-numeroinen ja koostuu numeroista 0–9 vapaavalintaisessa järjestyksessä.

PIN-koodin tehdasasetus on 800.

Jos PIN-koodi hukkuu, Miele-huollon on asetettava se uudelleen.

PIN-koodin antaminen

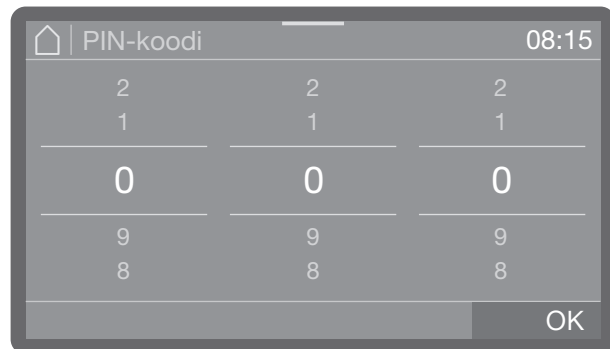

■ Anna koodin numerot ja vahvista valitsemalla OK.

Voit keskeyttää toiminnon milloin vain nappauttamalla painiketta ↵.

Jos annoit oikean PIN-koodin, pääset muokkaamaan sillä suojattuja valikoita.

Jos annat väärän koodin, näyttöruutuun tulee siitä ilmoitus ja toiminto keskeytyy.

Laajennettujen asetusten lukitseminen tai vapauttaminen

Valikkoon pääsy voidaan suojata PIN-koodilla tai vapauttaa kaikkien käyttöön. Tässä voit myös vaihtaa PIN-koodia.

Valikko löytyy seuraavasta polusta.

 Laajennetut asetukset

 PIN-koodi

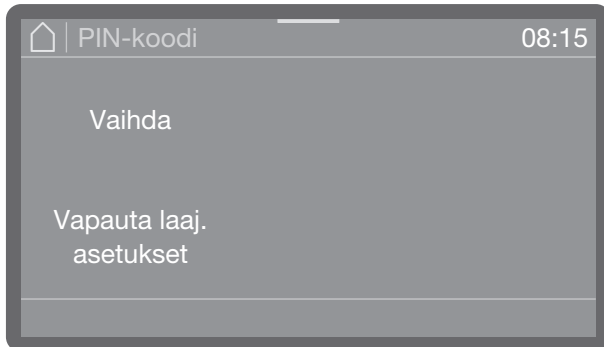

- Vaihda

Anna uusi PIN-koodi (ks. PIN-koodin muuttaminen).

- Vapauta laaj. asetukset

Valikko  Laajennetut asetukset on nyt vapautettu kaikkien käyttäjien käyttöön.

■ Valitse jompikumpi vaihtoehto.

PIN-koodin muuttaminen

Kun annat uuden PIN-koodin, se kirjautuu vanhan päälle ja vanha poistuu koneen muistista. Vanhaa PIN-koodia ei siten voi enää palauttaa.

Jos PIN-koodi hukkuu, Miele-huollon on asetettava se uudelleen.

Jos valitsit valikosta vaihtoehdon Vaihda, voit nyt antaa uuden PIN-koodin.

■ Noudata näyttöruutuun tulevia ohjeita ja syötä ensin nykyinen PIN-koodi.

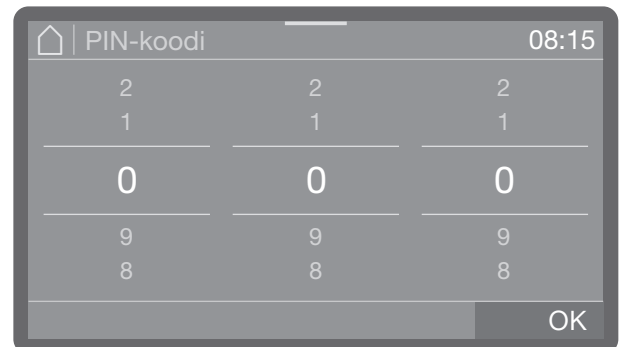

■ Anna koodin numerot ja vahvista valitsemalla OK.

Voit keskeyttää toiminnon milloin vain napauttamalla painiketta ↵.

■ Syötä sen jälkeen uusi koodi.

■ Vahvista uusi PIN-koodi syöttämällä se uudelleen.

Jos syöttämäsi koodit täsmäivät, vanha PIN-koodi korvautuu uudella.

Jos syöttämäsi koodit eivät täsmää, näyttöruutuun tulee siitä ilmoitus ja vanha PIN-koodi jää käyttöön.

Safe-tila

Kun Safe-tila on otettu käyttöön, se asiattomat käyttäjät eivät pääse ohjaamaan konetta väärin tai tekemään väärää asetuksia.

Vain vapautettuja ohjelmia voidaan tällöin valita ja käynnistää.

Jos laajennetut asetukset ovat vapaasti käytettävissä, Safe-tilan käyttöönotto edellyttää voimassa olevan koodin syöttämistä.

Safe-tilan koodi on sama kuin laajennettujen asetusten koodi.

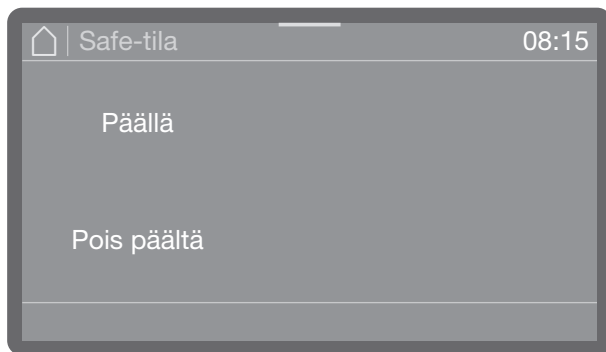

- Päällä

Koneen toiminnot, asetukset ja laajennetut asetukset on suojattu koodilla ja ne näkyvät himmeinä.

Vain vapautettuja ohjelmia voidaan tällöin valita ja käynnistää.

Myöskään ohjelman muokkaaminen ei ole käytössä.

Safe-tila tulee käyttöön vasta, kun koneen virta on ensin kytketty pois päältä ja takaisin päälle.

- Pois päältä

Kaikki toiminnot ja asetusvaihtoehdot ovat vapaasti käytettävissä.

Laajennetut asetukset voi kuitenkin olla suojattu koodilla.

- Valitse jokin vaihtoehto.

Safe-tilan poistaminen käytöstä

Jotta saat himmennetyt toiminnot taas näkyviin ja käyttöön, toimi seuraavasti:

- Kytke astianpesukoneen virta pois päältä painikkeella .
- Paina Start/Stop-painiketta ja pidä sitä painettuna.

Start/Stop-painike ei ole näkyvässä, kun koneen virta on pois päältä. Paina Start/Stop-painikkeen aluetta.

- Kytke astianpesukoneen virta päälle painikkeella .
- Pidä Start/Stop-painiketta painettuna, kunnes näyttöruutu pyytää syöttämään koodin.
- Syötä koodi, niin päävalikko tulee näkyviin.
- Nyt voit muokata asetuksia tai ottaa Safe-tilan pois käytöstä.

Kun olet tehnyt haluamasi asetukset ja haluat jättää Safe-tilan päälle, kytke astianpesukoneen virta pois päältä ja takaisin päälle.

Luukun lukituksen PIN

Luukun avaaminen ohjelman aikana keskeyttää ohjelman. Keskeyttäminen aiheuttaa vaaratilanteita käyttäjälle ja se voi myös vaikuttaa haitallisesti pesutulokseen esim. jos koneeseen lisätään likaisia astioita kesken ohjelman. Tästä syystä koneessa on lukitusjärjestelmä, jonka ansiosta luukun voi avata ohjelman aikana vain PIN-koodilla.

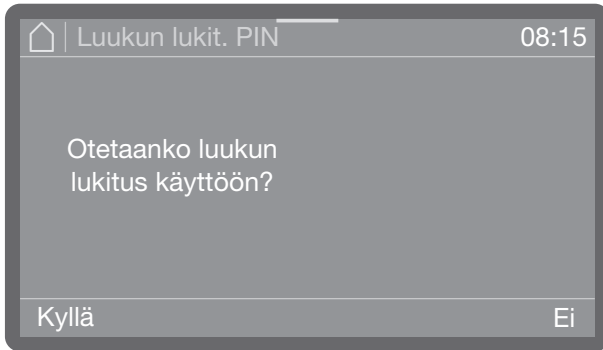

- Valitse **Kyllä**.

Tämä ottaa käyttöön lukitusjärjestelmän, jossa koneen luukun voi avata ohjelman aikana vain PIN-koodilla.

Sinun tulee antaa uusi PIN-koodi (ks. PIN-koodin muuttaminen).

Tai

- Keskeytä toiminto valitsemalla **Ei**.
Valikko sulkeutuu.

Verkotus/WLAN (WiFi)

Astianpesukoneessa on sisäänrakennettu WLAN-moduuli.

Voit liittää astianpesukoneen käyttöpaikan verkkoon, jotta voit hyödyntää Mielen digitaalisia ratkaisuja.

Osoitteesta:

<https://www.miele.de/p/digitale-loesungen-4345.htm>

löydät lisätietoa Mielen digitaalisista ratkaisuista.

Kun astianpesukone on liitetty paikalliseen verkkoon, Laajennetut asetukset- ja Verkotus/WLAN-valikoihin tulee lisää vaihtoehtoja.

Huomioi WLAN-reitittimen asetukset, etenkin jos samassa WLAN-verkossa käytetään useita koneita.

Varmista, että WLAN-verkon signaalivoimakkuus on riittävä astianpesukoneen sijoituspaikassa.

Siirrä tarvittaessa astianpesukonetta tai reititintä.

Valikko löytyy seuraavasta polusta.

 Laajennetut asetukset

 Verkotus/WLAN

WLAN-yhteyden muodostaminen

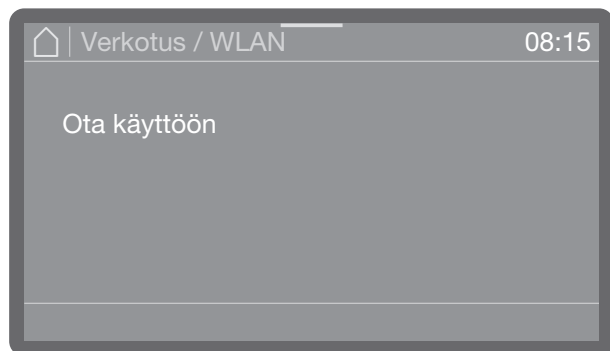

- Valitse valikon kohta Ota käyttöön.

Voit liittää astianpesukoneen WLAN-verkkoon WPS:n tai Soft AP:n avulla.

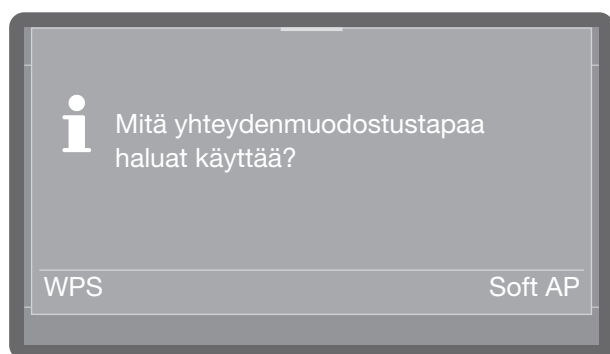

Yhteys WPS:n kautta

Voit liittää astianpesukoneen käyttöpaikan WLAN-verkkoon WPS:n (Wi-Fi Protected Setup) avulla.

Tätä varten WLAN-reitittimessäsi pitää olla WPS-valmius.

- Kun näyttöruutuun tulee kysymys Mitä yhteydenmuodostustapaa haluat käyttää?, valitse WPS.

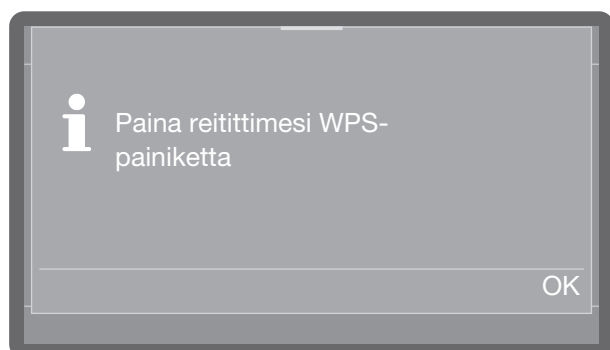

- Kun näyttöruutuun tulee Paina reitittimesi WPS-painiketta, paina kahden minuutin kuluessa reitittimen WPS-painiketta.
- Jos yhteyden luonti onnistui, näyttöruutuun tulee Yhteys muodostettu. Kuittaa ilmoitus valitsemalla OK.

Jos yhteyden luominen epäonnistui, et ehkä painanut reitittimen WPS-painiketta riittävän nopeasti. Suorita edellä neuvotut vaiheet uudelleen.

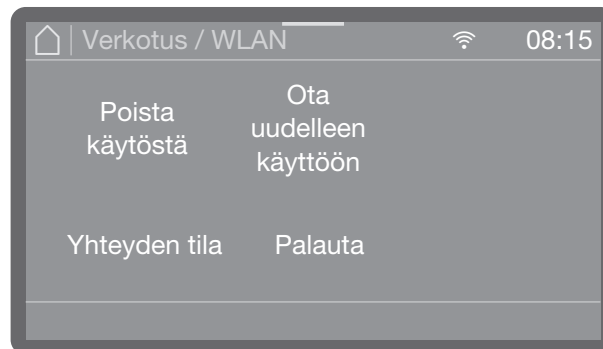

- Poista käytöstä

WLAN-yhteys poistetaan käytöstä, mutta yhteydenmuodostusvaihtoehdot pysyvät tallessa. Toisin sanoen, voit helposti muodostaa WLAN-yhteyden uudestaan ilman, että sinun täytyy suorittaa yhteydenmuodostamisprosessia.

- Yhteyden tila

Näyttää IP-osoitteen ja WLAN-yhteyden tilan.

- Ota uudelleen käyttöön

Valikon kohta, josta voit ottaa WLAN-yhteyden uudelleen käyttöön.

- Palauta tehdasasetukset

Palauttaa WLAN-yhteyden tehdasasetukset. Yhteydenmuodostusvaihtoehdot häviävät, eli jos haluat jatkossa liittää koneen uudelleen verkkoon, sinun on suoritettava yhteydenmuodostamisprosessi uudelleen.

Soft AP

Jos Yhteys WPS:n kautta ei ole mahdollinen, voit liittää astianpesukoneen Soft AP:n välityksellä paikalliseen verkkoosi.

Soft-AP (Software-enabled Access Point) on langaton liitäntäpiste, jonka astianpesukone valmistelee, ja jota muut lähistöllä olevat langattomat laitteet voivat hyödyntää.

Astianpesukone ei ole Soft-AP:n kautta yhteydessä internetiin. Soft-AP toimii vain kahden koneen yhdistäjänä toisiinsa paikallisesti WLAN-verkon välityksellä.

Yhteyden muodostaminen Soft-AP:n avulla

Voit liittää astianpesukoneen käyttöpaikan verkkoon Soft-AP:n (Software Enabled Access Point) avulla.

- Kun näyttöruutuun tulee kysymys Mitä yhteydenmuodostustapaa haluat käyttää?, valitse Soft AP.

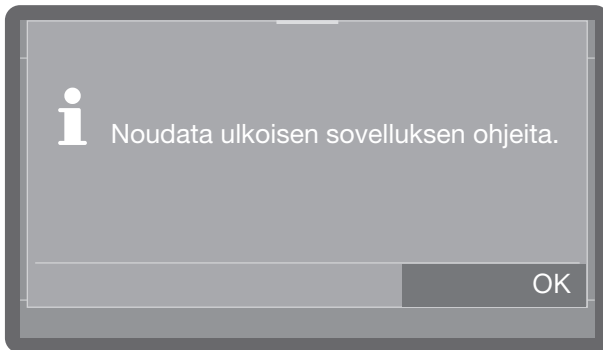

- Kuittaa ilmoitus valitsemalla *OK* ja noudata ulkoisen sovelluksen ohjeita.

Näyttöruutuun tulee Odotetaan yhteyttä. Tämä ilmoitus pysyy valinnan jälkeen aktiivisena n. 10 minuuttia ja sulkeutuu sitten.

- Jos yhteyden luonti onnistui, näyttöruutuun tulee Yhteys muodostettu.
- Kuittaa ilmoitus valitsemalla *OK*.

Etäpäivitys

Tämä valikon kohta tulee näkyviin vain, kun astianpesukone on liitetty WLAN-verkkoon.

Kun astianpesukoneen ohjausohjelmistosta on saatavilla uusi versio, voit valita, haluatko päivittää sen automaattisesti vai et.

Valikko löytyy seuraavasta polusta.

 Laajennetut asetukset

 Etäpäivitys

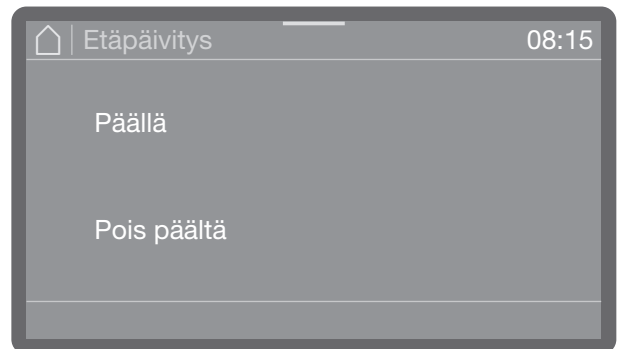

- Päällä

Päivitykset tulevat näyttöruutuun ja ne voi ladata.

- Pois päältä

Päivitykset jätetään huomiotta.

- Valitse jompikumpi vaihtoehto.

Laajennetut asetukset

Myymälä

Vain myymälöitä varten.

Astianpesukoneessa on esittelytila myymälöitä varten.

Valikko löytyy seuraavasta polusta.

 Laajennetut asetukset

Myymälä

Ohjelmistoversio

Yksittäisten osien ohjelmistoversion näyttö.

Valikko löytyy seuraavasta polusta.

 Laajennetut asetukset

Ohjelmaversio

Ohjelmistoversion numero tulee näkyviin näyttöruutuun. Et voi tehdä mitään asetuksia.

Arvokilpi

Arvokilpi tulee näkyviin näyttöruutuun kaikkein tärkeine tietoineen, kuten astianpesukoneen mallitunniste, sähköliitännätiedot jne.

Valikko löytyy seuraavasta polusta.

 Laajennetut asetukset

Arvokilpi

Arvokilpi tulee näyttöruutuun. Et voi tehdä mitään asetuksia.

Tehdasasetukset

Tarvittaessa voit palauttaa haluamasi muutetut ohjelmaparametrit tai kaikki astianpesukoneen asetukset takaisin tehdasasetuksiin.

Tehdasasetukset saa palauttaa ainoastaan huollon suostumuksella.

Valikko löytyy seuraavasta polusta.

 Laajennetut asetukset

Tehdasasetukset

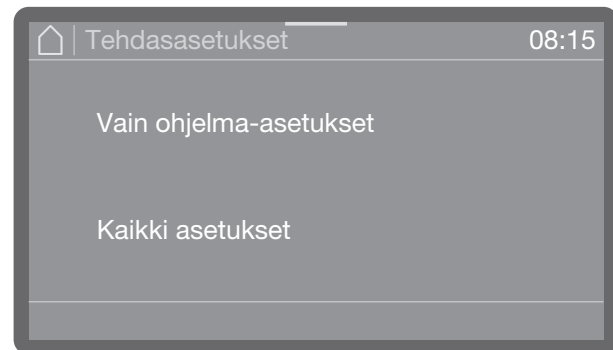

- Vain ohjelma-asetukset

Ohjelma-asetuksiin tekemäsi muutokset palautuvat tehdasasetuksiin.

- Kaikki asetukset

Kaikki asetuksiin tekemäsi muutokset palautuvat tehdasasetuksiin.

■ Valitse jompikumpi vaihtoehto.

Valitsemasi vaihtoehdon mukaan näyttöruutu kysyy vielä palautetaanko vain Vain ohjelma-asetukset vai Kaikki asetukset takaisin tehdasasetuksiin.

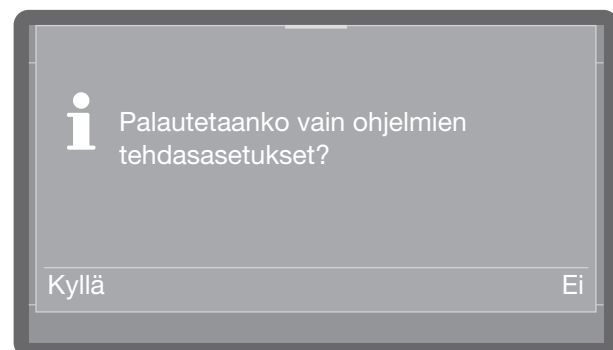

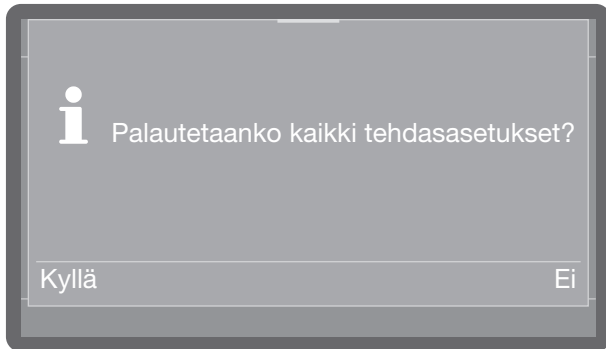

- Jos valitset **Kyllä**, valitun vaihtoehdon mukaan vain ohjelma-asetukset tai kaikki asetukset palautetaan tehdasasetuksiin

Tai:

- Jos et halua palauttaa tehdasasetuksia, valitse **Ei**.

Oikeudellinen ilmoitus

Tästä valikoista löydät oikeudelliset ilmoitukset, kuten julkaisutiedot, tietosuojaan liittyvät tiedot ja käyttöehdot.

Valikko löytyy seuraavasta polusta.

 Laajennetut asetukset

§ Oikeudellinen ilmoitus

Tiedot tulevat näkyviin näyttöruutuun. Et voi tehdä mitään asetuksia.

- Poistu valikosta valitsemalla **OK**.

Puhdistus ja hoito

Huolto

Astianpesukoneen käyttöiän pidentämiseksi koneelle on tehtävä määräaikaishuolto **vähintään kerran vuodessa**, sen voi tehdä vain (valtuutettu) Miele-huolto.

Määräaikaishuoltoon on sisällytettävä seuraavat kohdat:

- normin VDE 0701/0702 mukainen sähköturvallisuus
- luukun mekaaninen toiminta ja tiivisteet
- pesutilan ruuviliitokset ja liitännät
- veden tulo- ja poistoliitännät
- sisäiset ja ulkoiset annostusjärjestelmät
- suihkuvarret
- siiiviläsarja
- keruuallas sekä siellä oleva poistopumppu ja takaiskuventtiili
- kaikki korit ja telineet

Määräaikaishuollon yhteydessä on suoritettava seuraavat tarkastukset:

- koneen koekäyttö ohjelman kulun tarkistamiseksi
- tiiviiden tarkistus
- kaikki käyttöturvallisuuteen liittyvät mitaukset (häiriöilmoitukset)
- turvalaitteiden toiminnan tarkastus

⚠️ Lika voi aiheuttaa pintoihin pysyviä muutoksia.

Jos pintoihin jää likaa pitkiksi ajoiksi, likaantumien poisto ei välttämättä onnistu enää myöhemmin, ja pinnat voivat värjäytyä tai muuttua.

Poista kaikki likaantumaiset laitteen ohjauspaneelista ja etupinnasta mahdollisimman pian.

⚠️ Kaikki pinnat naarmuuntuvat herkästi.

Kaikki pinnat voivat värjäytyä pysyvästi, jos ne joutuvat kosketuksiin sopimattomien puhdistusaineiden kanssa.

Käytä vain tarkoitukseen sopivia aineita.

Pyyhkäisysuoja

- Voit lukita näyttöruudun puhdistuksen ajaksi, jotta vältetään tahaton painikkeiden painaminen.

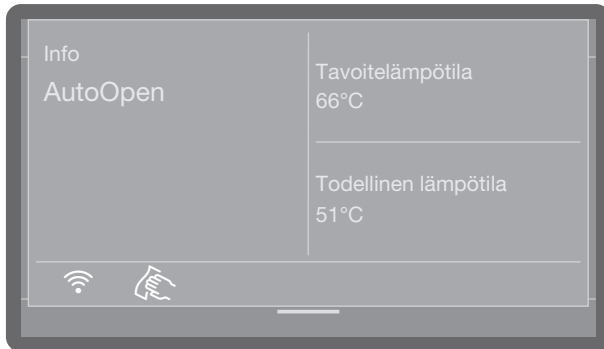

- Avaa tilaikkuna napauttamalla ja vedä näyttöruudun yläaidan oranssia listaa.
- Napauta symbolia .



Näyttöruutu on nyt lukittu.

- Avaa lukitus koskettamalla painiketta  viiden sekunnin ajan.

Ohjauspaneelin puhdistus

- Käytä ohjauspaneelin puhdistukseen vain pehmeää sieniliinaa, lämmintä vettä ja käsiastianpesuainetta tai puhdasta, kostutettua mikrokuituliinaa. Kuivaa ohjauspaneeli lopuksi pehmeällä liinalla.

 Käyttöliittymän vaurioitumisen vaara. Hankausaineet voivat vahingoittaa käyttöliittymää. Älä käytä puhdistukseen hankausaineita!

Etupinnan puhdistus

- Pyyhi teräksinen etupinta vain kostealla liinalla ja käsiastianpesuaineella tai hankaa mattomalla ruostumattoman teräksen puhdistusaineella.

Voit ehkäistä pinnan likaantumista (esim. sormenjälkiä yms.) käsittelemällä sen puhdistuksen jälkeen ruostumattoman teräksen hoitoaineella.

 Pintojen vaurioitumisen vaara. Ammoniumkloridia sisältävät puhdistusaineet, kuten nitro- ja tekoartsiohenteet voivat vaurioittaa pintaa! Älä missään tapauksessa käytä tällaisia puhdistusaineita.

 Astianpesukoneen ulkovaipan sisään joutuvan veden aiheuttama vaurioiden vaara. Astianpesukonetta tai sen välittömässä läheisyydessä olevia pintoja ei saa puhdistaa vesisuihkulla, esimerkiksi painepesurilla. Huolehdi siitä, ettei astianpesukoneen ulkovaipan sisään pääse vettä koneen puhdistuksen yhteydessä.

Puhdistus ja hoito

Pesualtan puhdistus

Pesuallas pysyy yleensä itsestään puhtaana, kun annostelet pesuainetta oikein.

Jos pesualtaaseen kuitenkin kertyy esim. kalkki- tai rasvajäämiä, voit puhdistaa pesualtaan erikoispuhdistusaineella (saatavana Miele-huoltoliikkeistä).

Luukun tiivisteiden ja luukun puhdistus

- Pyyhi luukun tiivisteet, myös oven alapuolelta, kostealla liinalla ja poista mahdolliset ruoantähteet.
- Pyyhi ruuista ja juomista roiskuneet jäämät myös astianpesukoneen luukun sivuilta ja saranoista.
- Poista ruoka- ja juomaroiskeet jalustalistalisten, vapaasti seisovien astianpesukoneiden luukun alla olevasta kourusta.

⚠ Viiltohaavojen vaara.

Koneen puhdistamisen yhteydessä on olemassa viiltohaavojen vaara.

Varo teräviä reunoja, kun puhdistat konetta.

Nämä pinnat eivät kuulu pesutilaan. Niihin ei osu suihkuvarsien vesisuihku eivätkä ne puhdistu pesuohjelmien aikana. Sen vuoksi niihin saattaa muodostua hometta.

Pesualtan siivilöiden puhdistus

Pesualtan pohjassa olevat siivilät keräävät pesuvedestä karkeimman lian. Siivilät estävät karkean lian pääsyn koneen veden kiertojärjestelmään, jossa se voisi tukkia suihkuvarret.

Jos Ohjelma lukittu, siivilä on otettu käyttöön, et voi pestä astioita ilman mikrohienosuodatinta!

Jos mikrohienosuodatin ei ole kunnolla paikallaan, mitään ohjelmaa ei voi käynnistää, ja näyttöruutuun tulee virheilmoitus Ohjelma lukittu, siivilä.

Aseta mikrohienosuodatin kunnolla paikalleen ja varmista, että se istuu tiiviisti (ks. Puhdistus ja hoito – Pesualtan siivilöiden puhdistus).

Tarkasta siivilät säännöllisesti ja puhdista ne tarvittaessa.

⚠ Lasinsirpaleiden aiheuttama loukkaantumisvaara.

Siivilöihin jääneet lasinsirpaleet eivät välttämättä näy hyvin.

Ole siksi erittäin varovainen, kun puhdistat siivilöitä.

Karkeasiivilän puhdistus

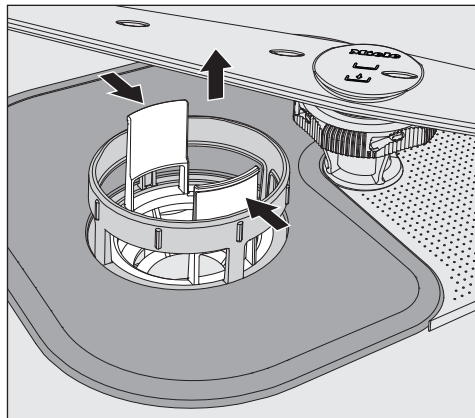

- Purista karkeasiivilän siivekkeitä toisiaan kohti ja ota siivilä pois paikaltaan.
- Huuhtele siivilä huolellisesti juoksevalla vedellä. Käytä tarvittaessa apuna astianpesuharjaa.
- Aseta siivilä takaisin ja varmista, että se napsahtaa kunnolla paikalleen.

Tasosiivilän ja mikrohienosuodattimen puhdistus

- Ota karkeasiivilä edellä kuvatulla tavalla pois paikaltaan.

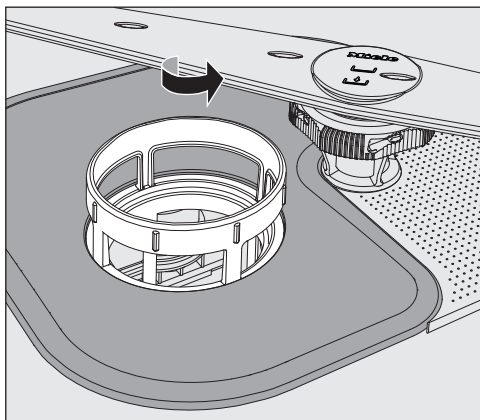

- Ota kiinni mikrohienosuodattimen yläkehystä ja kierrä sitä nuolen osoittamaan suuntaan. Ota mikrohienosuodatin pois paikaltaan.

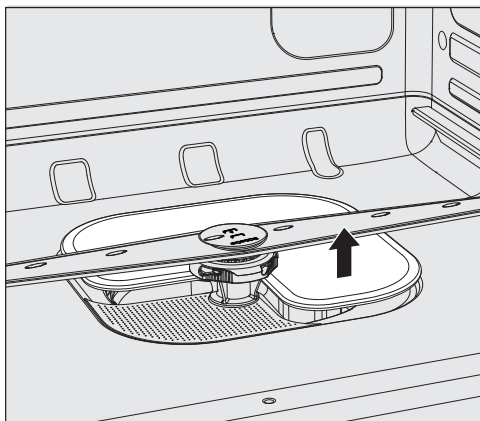

- Nosta myös tasosiivilä pois paikaltaan.
- Puhdista siivilät juoksevan veden alla. Käytä tarvittaessa apuna astianpesuharjaa.

Asenna siiviläsarja takaisin paikalleen päinvastaisessa järjestyksessä ja napsauta mikrohienosiivilä paikalleen kiertämällä sitä vastapäivään.

Tasosiivilän tulee olla tiiviisti kiinni pesualtaan pohjassa.

Suihkuvarret voivat tukkiutua, jos siiviläsarja ei ole kunnolla paikallaan. Varmista aina, että siivilät tulivat kunnolla paikalleen.



Suihkuvarsien puhdistus

Astianpesukoneessa on kolme erilaista suihkuvarrtta.

Suihkuvarsien suuttimiin ja laakereihin voi kertyä ruoantähteitä. Tarkista ja puhdista suihkuvarret säännöllisesti.

- Kytke astianpesukoneen virta pois päältä.
- Vedä **ylin suihkuvarsi** alaspäin pois paikaltaan.

Keskimmäinen ja alin suihkuvarsi on kiinnitetty pikaliittimellä.

Keskimmäinen suihkuvarsi on varustettu symbolilla  ja alin suihkuvarsi symbolilla , jotta et voi sekoittaa suihkuvarsia keskenään, kun ne on irrotettu.

Avaa pikalukitsimet seuraavasti:

- Kierrä **keskimmäisen suihkuvarren** pyällettyä ruuvia vasteeseen asti vastapäivään ja vedä suihkuvarsi alaspäin pois paikaltaan.
- Vedä alakori ulos koneesta.

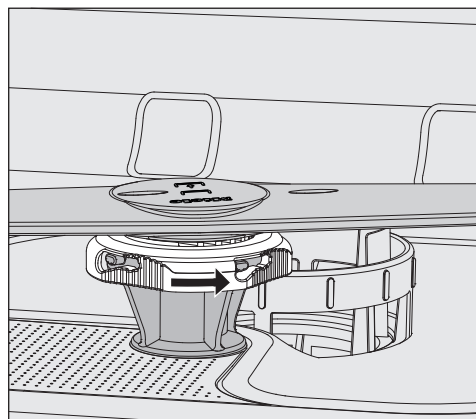

- Kierrä **alimman suihkuvarren** pyällettyä ruuvia vasteeseen asti nuolen osoittamaan suuntaan ja vedä suihkuvarsi ylöspäin pois paikaltaan.

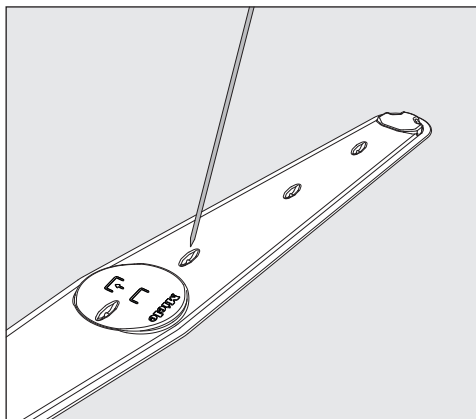

Puhdistus ja hoito

- Irrota suuttimiin jääneet ruoantähteet painamalla ne puikon avulla suihkuvarren sisään.
- Huuhtelee suihkuvarret juoksevilla vedellä.

Aseta lopuksi suihkuvarret takaisin paikoilleen ja tarkista, että ne pääsevät pyörimään esteettä.

Käytä suihkuvarsien symboleja apuna, jotta varmasti asennat suihkuvarret oikeille paikoilleen.

Ilmansuodattimen vaihto (ei kaikissa malleissa)

Dry+-kuivauksen ilmansuodatin on vaihdettava säännöllisin väliajoin. Näyttörüutuun tulee tästä ilmoitus.

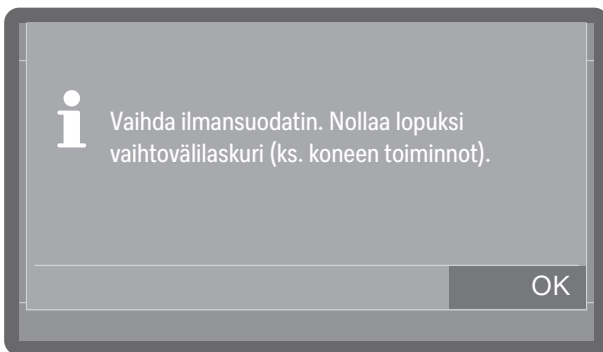

Muovikannattimen irrotus

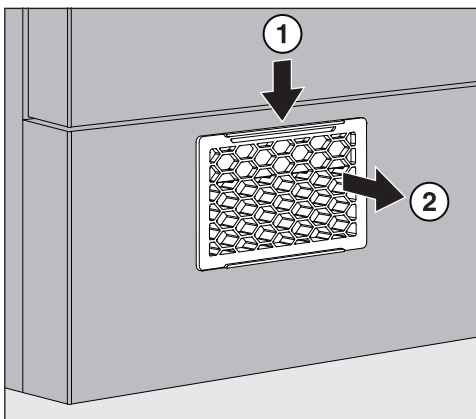

- Paina pikalukitsinta alaspäin ① ja vedä muovikannatin eteenpäin pois paikaltaan ②.

Suodattimen vaihto

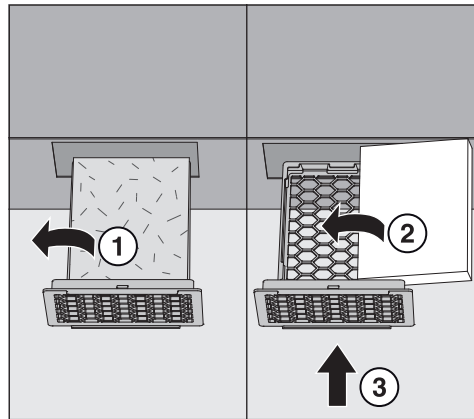

- Ota käytetty suodatin ulos muovikannattimesta ①.
- Aseta uusi suodatin suojuspuoli alaspäin muovikannattimeen ② ja työnnä muovikannatin jalustan aukkoon niin, että se napsahtaa paikalleen ③.
- Nollaa suodattimen vaihtovälilaskuri (ks. Koneen toiminnot, Suodatt. vaihtoväli).

Useimmat päivittäisessä käytössä syntyvät häiriöt ja ongelmat voit poistaa itse. Monissa tapauksissa säästät sekä aikaa että rahaa, kun sinun ei tarvitse kutsua huoltoliikettä paikalle. Seuraava taulukko auttaa sinua selvittämään mahdollisten häiriöiden ja ongelmien syytä ja poistamaan ne. Ota kuitenkin huomioon seuraava:

⚠️ Asiattomien korjausten aiheuttama vaaratilanteiden vaara.
Asiattomista korjauksista voi aiheutua vaaratilanteita koneen käyttäjälle.
Konetta saa korjata ainoastaan Mielen huolto, Mielen valtuuttama huoltoliike tai muu pätevä huoltohenkilöstö.

Tekniset häiriöt

Ongelma	Syy ja toimenpide
Näyttö pysyy pimeänä ja Start/Stop-painikkeen merkkivalo ei vilku, vaikka olet kytkenyt astianpesukoneen virran päälle painikkeella .	Pistotulppa ei ole pistorasiassa. ■ Työnnä pistotulppa pistorasiaan.
	Sulake on lauennut. ■ Vaihda sulake tai kytke automaattisulake takaisin päälle (sulakekoko: ks. arvokilpi).
Astianpesukone pysähtyy kesken ohjelman.	Sulake on lauennut. ■ Vaihda sulake tai kytke automaattisulake takaisin päälle (sulakekoko: ks. arvokilpi). ■ Jos sulake laukeaa uudelleen, ota yhteys Miele-huoltoon.
Sähkökatko käytön aikana	Jos ohjelman aikana tapahtuu sähkökatko, sinun ei tarvitse tehdä mitään erityistä. Ohjelma jatkuu automaattisesti keskeytyskohdasta. Jos pesutilan lämpötila laskee sähkökatkon aikana alle kyseisen ohjelmavaiheen vaaditun minimilämpötilan, kone toistaa kyseisen ohjelmavaiheen.

Vianetsintä



Virhe vedentulossa/vedenpoistossa

Ongelma	Syy ja toimenpide
Näyttöruudussa näkyy jokin seuraavista ilmoituksista tai virheilmoituksista:	Ennen häiriön korjaamista: ■ Kytke astianpesukoneen virta pois päältä painikkeella  .
F404 Kylmää vettä tulee liian vähän: Tarkasta vedentulo. Avaa vesihana kokonaan. Kytke koneen virta pois ja takaisin päälle. Käynnistä ohjelma uudelleen. Jos häiriö toistuu, kutsu huolto. Huollon puhelin: Valmistusnumero:	Häiriö vedenotossa. ■ Avaa vesihana täysin auki. ■ Puhdista tulovesisihti (ks. kappale Puhdistus ja hoito).
F541 Vedenpoisto: Kytke koneen virta pois ja takaisin päälle. Käynnistä ohjelma "Tyhjenys". Puhdista siiviläsarja ja takaiskuventtiili. Jos häiriö toistuu, kutsu huolto. Huollon puhelin: Valmistusnumero:	Häiriö vedenpoistossa. Pesutilassa saattaa olla vettä. ■ Puhdista pesualtaan siiviläsarja (ks. kappale Puhdistus ja hoito). ■ Puhdista poistopumppu, ks. kappale Häiriöiden korjaaminen. ■ Puhdista takaiskuventtiili (ks. kappale Häiriöiden korjaaminen). ■ Suorista poistoletkussa mahdollisesti olevat taitokset ja liian korkealla olevat mutkat.

Keskeytyks ja virheilmoitus

Jos ohjelma keskeytyy ja näyttöruudussa näkyy jokin virheilmoitus, esim. Virhe F XXX (XXX:n tilalla on jokin numero), kyseessä saattaa olla vakava tekninen häiriö.

Tee seuraava aina, kun ohjelma keskeytyy ja näyttöruudussa näkyy virheilmoitus ja jokin virhenumero:

- Kytke astianpesukone pois päältä painikkeella .
- Odota noin 10 sekuntia ja kytke sitten astianpesukoneen virta takaisin päälle painikkeella .
- Käynnistä aiemmin käynnistämäsi ohjelma uudelleen.

Jos sama virheilmoitus tulee näkyviin uudelleen:

- Kirjaa muistiin virheilmoituksen numero.
- Kytke astianpesukone pois päältä painikkeella .
- Ota yhteys Miele-huoltoon.





Noudata lisäksi seuraaviin virheilmoituksiin liittyviä ohjeita.

Ongelma	Syy ja toimenpide
Virhe F 404-405	Kun Tarkista vedentulo näkyy näyttöruudussa, ohjausjärjestelmä tarkistaa vedentulon 30 sekunnin välein. Jos astianpesukoneeseen ei kolmen yrityksen jälkeen ole tullut vettä, tämä virheilmoitus tulee näkyviin ja ohjelma keskeytyy. <ul style="list-style-type: none"> ■ Avaa vesihana täysin auki. ■ Kytke astianpesukoneen virta pois päältä ja takaisin päälle. ■ Valitse haluamasi ohjelma. ■ Paina painiketta <i>Start/Stop</i>.
Virhe F 407-408	Häiriö vedenotossa. Jos vesiliitäntän vähimmäispaine on liian pieni, tämä virheilmoitus tulee näkyviin ja ohjelma keskeytyy. <ul style="list-style-type: none"> ■ Vesijohtoveden paine on ollut liian matala (ks. kappale Tekniset tiedot). Kysy neuvoja Miele-huollosta.
Virhe F 413-414	Häiriö vedenotossa. Jos vesiliitäntän paine on liian korkea, tämä virheilmoitus tulee näkyviin ja ohjelma keskeytyy. <ul style="list-style-type: none"> ■ Vesijohtoveden paine on ollut liian korkea (ks. kappale Tekniset tiedot). Kysy neuvoja Miele-huollosta.
Virhe F 433	Luukku jumiutuu sulkemisen yhteydessä, eikä sitä saa vedettyä päteasentoonsa. <ul style="list-style-type: none"> ■ Poista esteet luukun sulkeutumisalueelta.
Virhe F 438	Koneen edessä on raskaita esineitä, jotka estävät Comfortlukitustoimintoa avaamasta luukua automaattisesti. <ul style="list-style-type: none"> ■ Älä säilytä ylimääräisiä (raskaita) esineitä astianpesukoneen luukun edessä.
Virhe F 446	Luukun lukitus on rikki. <ul style="list-style-type: none"> ■ Ota yhteys Miele-huoltoon.



Vianetsintä

Ongelma	Syy ja toimenpide
Virhe F 492, 541	Häiriö ohjelman käynnistyksen yhteydessä. Pesutilassa saattaa olla vettä. <ul style="list-style-type: none">■ Puhdista pesualtaan siiviläsarja (ks. kappale Puhdistus ja hoito).■ Puhdista takaiskuventtiili (ks. kappale Häiriöiden korjaaminen).
Virhe F 550	Waterproof-vesiturvajärjestelmä on reagoinut. <ul style="list-style-type: none">■ Sulje vesihana.■ Ota yhteys Miele-huoltoon.
Virhe F 578	Huippukuormituskatkaisu on kestänyt yli kaksi tuntia. <ul style="list-style-type: none">■ Anna sähköalan ammattilaisen tarkistaa käyttöpaikan sähköverkko ja energianhallintajärjestelmä.

Luukku

Ongelma	Syy ja toimenpide
Luukku avautuu sulkemisen jälkeen uudelleen	<p>Jos heilautat luukun kiinni liian kovalla vauhdilla, Comfort-lukitus avaa sen uudelleen.</p> <ul style="list-style-type: none"> ■ Sulje luukku hitaasti, niin se lukkiutuu asianmukaisesti.
<p>Kuuma pesutila: Loukkaantumisvaara, ole varovainen, kun avaat luukun.</p>	<p>Olet painanut painiketta , mutta pesutilan lämpötila on vielä yli 67 °C.</p> <div style="border: 1px solid black; padding: 5px; margin: 5px 0;"> <p> Jos avaat luukun, koneesta voi tulla ulos kuumaa höyryä ja prosessikemikaaleja!</p> </div> <ul style="list-style-type: none"> ■ Avaa luukku vain jos se on ehdottoman välttämätöntä.
Luukku on avautunut raolleen eikä sitä voi sulkea painikkeella .	<p>Kyseessä ei ole häiriö! Comfort-lukitus avaa luukun automaattisesti raolleen ohjelman päätyttyä.</p> <ul style="list-style-type: none"> ■ Avaa luukku kokonaan auki. Tämän jälkeen luukku sulkeutuu kokonaan, kun painat painiketta .
<p>F433 Luukku jumissa: Poista este luukun alueelta. Kytke koneen virta pois ja takaisin päälle.</p>	<p>Jokin astia on luukun tiellä.</p> <ul style="list-style-type: none"> ■ Järjestele pestävät astiat siten, etteivät ne osu luukun alueelle. ■ Sulje luukku. <p>Luukun Comfort-lukitus on jumissa.</p> <ul style="list-style-type: none"> ■ Yritä avata luukku varovasti (älä käytä voimaa) vetämällä sitä luukunkahvasta. <p>Jos luukku ei avaudu vielääkään:</p> <ul style="list-style-type: none"> ■ Avaa luukku hätäaukaisimella. ■ Sulje luukku kokonaan ja yritä avata se uudelleen painamalla painiketta . <p>Jos luukku jumittuu uudelleen:</p> <ul style="list-style-type: none"> ■ Ota yhteys Miele-huoltoon.
<p>Puristumisuoja: Jatka avaamalla luukku.</p>	<p>Kyseessä ei ole häiriö! Luukku on napsahtanut kielekkeeseen, kun lukitsin on palautumassa pääteasentoonsa.</p> <ul style="list-style-type: none"> ■ Avaa luukku ja odota, että lukitsin palautuu pääteasentoonsa.

Astianpesukoneen epätavanomainen käyttäytyminen

Ongelma	Syy ja toimenpide
Astianpesukone ei reagoi minkään painikkeen kosketukseen. Merkkivalot eivät pala ja näyttöruutu on pimeänä.	Astianpesukoneen virta on kytkeytynyt pois päältä energian säästämiseksi, kun mihinkään painikkeeseen ei ole koskettu 10 minuuttiin. <ul style="list-style-type: none"> ■ Kytke astianpesukoneen virta takaisin päälle painamalla painiketta .
Näyttöruutu on pimeänä ja painikkeen Start/Stop merkkivalo vilkkuu.	Astianpesukone on energian säästämiseksi siirtynyt valmiustilaan, kun mihinkään painikkeeseen ei ole koskettu 10 minuuttiin. <ul style="list-style-type: none"> ■ Voit poistua valmiustilasta painamalla mitä tahansa painiketta.
Näyttöruudussa näkyy ennen ohjelman käynnistämistä virheilmoitus: Suolasäiliön kansi: Tarkasta asento.	Suolasäiliö ei ole kunnolla kiinni. <ul style="list-style-type: none"> ■ Sulje säiliö.
Näyttöruudussa näkyy seuraava virheilmoitus: F553 Suolasäiliö: Kytke koneen virta pois ja takaisin päälle. Sulje säiliön kansi kunnolla. Jos häiriö toistuu, kutsu huolto. Huollon puhelin: Valmistusnumero:	Suolajäämät tukkivat säiliön kannen. <ul style="list-style-type: none"> ■ Poista kaikki suolajäämät täyttösuppilosta, kannesta ja kannen tiivisteestä. Älä kuitenkaan huuhtelee suolajäämiä juoksevalla vedellä, koska se voi johtaa suolasäiliön ylitulvimiseen. ■ Sulje säiliö.
Näyttöruudussa näkyy seuraava virheilmoitus: F553 Suolasäiliö: Kytke koneen virta pois ja takaisin päälle. Sulje säiliön kansi kunnolla. Jos häiriö toistuu, kutsu huolto. Huollon puhelin: Valmistusnumero:	Suolasäiliön kansi on auennut käynnissä olevan ohjelman aikana. <div style="border: 1px solid black; padding: 5px; margin: 5px 0;"> <p> Jos avaat luukun, koneesta voi tulla ulos kuumaa höyryä ja prosessikemikaaleja!</p> </div> <ul style="list-style-type: none"> ■ Avaa luukku ja sulje suolasäiliön kansi huolellisesti.
Näyttöruudussa näkyy seuraava virheilmoitus: Ohjelma lukittu, siivilä	Pesualtaan pohjan siiviläsarja ei ole kunnolla paikoillaan. Ohjelmaa ei voi käynnistää. <ul style="list-style-type: none"> ■ Avaa luukku ja aseta siiviläsarja kokonaisuudessaan ja kunnolla paikalleen, ks. kappale Puhdistus ja hoito – Pesutilan siivilöiden puhdistus.
Pesuainelokeron kansi ei mene kiinni.	Paakkuuntuneet pesuainejäämät tukkivat kannen lukon. <ul style="list-style-type: none"> ■ Poista pesuainejäämät.
Ohjelman päätyttyä luukun sisäpinnalla ja pesualtaan seinämällä on kosteutta.	Kyseessä ei ole häiriö! Kuivausjärjestelmän normaalia toimintaa. Kosteus haihtuu hetken kuluttua itsestään.

Ongelma	Syy ja toimenpide
Pesualtaassa on vettä pesuohjelman jälkeen. (Ei koske ohjelmaa Erittäin lyhyt)	Ennen häiriön korjaamista: ■ Kytke astianpesukoneen virta pois päältä painikkeella  .
	Pesualtaan siivilät ovat tukossa. ■ Puhdista pesualtaan siiviläsarja (ks. kappale Puhdistus ja hoito).
	Poistopumppu tai takaiskuventtiili on tukossa. ■ Puhdista poistopumppu tai takaiskuventtiili (ks. kappale Häiriöiden korjaaminen).
	Poistovesiletku on jyrkällä mutkalla. ■ Suorista poistovesiletku.
	Rakennuskohtainen viemäriputki on tukossa. ■ Tarkista ja puhdista viemäriiitin tarvittaessa.
Huippukuormitus-katkaisu: Lämmitys kytketty toistaiseksi pois päältä.	Kyseessä ei ole häiriö! Energianhallintajärjestelmä on havainnut huippukuormituksen. Astianpesukoneen yksittäiset osat pysähtyvät huippukuormituskatkaisun ajaksi.
Ohjelmia kunnes tyhjä	Kyseessä ei ole häiriö! Prosessikemikaalia on nyt jäljellä sen verran, että se riittää näyttöruudussa näkyvään määrään pesukertoja.
Lämpötilan tasaus luukun avaamisen jälkeen: Ohjelma jatkuu min kuluttua	Kyseessä ei ole häiriö! Jos luukku avataan ohjelman aikana ja pesutilan lämpötila on tällöin yli 60 °C, kone tasaa pesutilan paineen luukun sulkemisen jälkeen.

Käytöstä aiheutuvat äänet

Ongelma	Syy ja toimenpide
Pesutilasta kuuluu iskeviä ääniä.	Suihkuvarsi osuu johonkin astiaan. ■ Keskeytä ohjelma ja järjestele astiat uudelleen siten, ettei suihkuvarsi osu niihin.
Pesutilasta kuuluu kolisevia ääniä.	Astiat liikkuvat astiakoreissa. ■ Keskeytä ohjelma ja järjestele astiat uudelleen.
	Poistopumppuun on joutunut ylimääräinen esine (esim. kirsikankivi). ■ Poista ylimääräinen esine poistopumpusta (ks. kappale "Poistopumpun ja takaiskuventtiilin puhdistus").
Vesijohdosta kuuluu iskeviä ääniä.	Saattaa johtua vesiputkiston rakenteesta tai liian kapeasta tulovesiputkesta. Ei vaikuta astianpesukoneen toimintaan. ■ Kysy tarvittaessa neuvoa putkiasentajalta.

Pesutulos ei ole tyydyttävä

Ongelma	Syy ja toimenpide
Astiat eivät ole puhdistuneet.	Et ole järjestellyt astioita oikein. ■ Ks. kappale Käyttötekniikka – Astioiden asetteluohjeita.
	Ohjelma ei vastannut sille asetettuja vaatimuksia. ■ Valitse sopiva pesuohjelma (ks. Ohjelman valinta -taulukko).
	Olet annostellut liian vähän pesuainetta. ■ Käytä enemmän pesuainetta.
	Käyttämäsi pesuaine ei poista kyseistä likaa. ■ Vaihda pesuainetta.
	Jokin astia on estänyt suihkuvarsia pyörimästä. ■ Pyöräytä suihkuvarsia käsin. Järjestele astiat tarvittaessa uudelleen.
	Pesualtaan siivilät ovat likaiset tai niitä ei ole asetettu kunnolla paikoilleen. Tämän seurauksena myös suihkuvarsien suuttimet voivat olla tukossa. ■ Puhdista siiviläsarja tai aseta se oikein paikalleen. ■ Puhdista tarvittaessa myös suihkuvarsien suuttimet (ks. kappale Puhdistus ja hoito).
	Takaiskuventtiili on jumiutunut auki-asentoon. Poistovesi valuu takaisin pesutilaan. ■ Puhdista poistopumppu ja takaiskuventtiili (ks. kappale Häiriöiden korjaaminen).
	Muuta tarvittaessa kyseisen ohjelman lämpötilaa ja/tai ylläpitoaika. ■ Muokkaa ohjelmaa tarpeen mukaan. (ks. kappale Laajennetut asetukset – Lisätoiminnot)
Laseissa ja ruokailuvälineissä näkyy juovia. Lasit sinertävät sateenkaaren väreissä; pinta puhdistuu kuitenkin pyyhkimällä.	Liian paljon huuhtelukirkastetta. ■ Vähennä huuhtelukirkasteen annostusmäärää (ks. kappale “Laajennetut asetukset, Lisätoiminnot, Annostusjärjestelmät”).
Astiat eivät kuivu tai lasihin ja ruokailuvälineisiin jää vesitahroja.	Huuhtelukirkasteen määrä on liian pieni tai kirkastesäiliö on tyhjä. ■ Täytä kirkastesäiliö, lisää kirkasteen annostusmäärää tai vaihda seuraavalla täyttökerralla kirkaste toiseen merkkiin (ks. kappale “Kirkastesäiliön täyttö”).
Ohjelmalla Dry+ varustettujen koneiden kuivaustulos jää puutteelliseksi.	Kyseessä ei ole häiriö! Kuivausaika on ollut liian lyhyt kyseiselle astiatyypille. ■ Pidennä aktiivisen kuivauksen aikaa (ks. kappale  Asetukset – Dry+).

Ongelma	Syy ja toimenpide
Astioissa ja ruokailuvälineissä on valkoinen kerros, laseissa on maitomainen pinta; pinta puhdistuu kuitenkin pyyhkimällä.	Liian vähän huuhtelukirkastetta. ■ Lisää annostusmäärää (ks. kappale “Laajennetut asetukset, Lisätoiminnot, Annostusjärjestelmät”).
	Suolasäiliössä ei ole suolaa. ■ Täytä suolasäiliö (ks. kappale “Suolasäiliön täyttäminen”).
	Vedenpehmentimeen on ohjelmoitu liian alhainen vedenkovuus. ■ Ohjelmoi vedenpehmentimen oikeaa vedenkovuutta varten (ks. kappale “Laajennetut asetukset, Vedenkovuus”).
Lasit värjäytyvät ruskehtaviksi tai sinertäviksi, värjäymät eivät lähde pois pyyhkimällä.	Käyttämästäsi pesuaineesta on jäänyt jäämiä laseihin. ■ Vaihda pesuainetta.
Lasit muuttuvat himmeiksi tai värjäytyvät; pinta ei puhdistu edes pyyhkimällä.	Lasit eivät kestä konepesua. Lasin pintaan on tullut pysyviä vaurioita. ■ Osta jatkossa konepesun kestäviä laseja.
Tee- ja huulipunatahrat eivät ole puhdistuneet kunnolla.	Valitun ohjelman pesulämpötila on ollut liian matala. ■ Valitse pesuohjelma, jonka lämpötila on korkeampi.
	Astianpesuaineen valkaisuteho ei riitä. ■ Vaihda pesuainetta.
Muoviset astiat ovat värjäytyneet.	Syynä voivat olla esim. porkkanasta, tomaatista, paprikasta tai ketsupista peräisin olevat väriaineet. Pesuaineen määrä tai valkaisuteho eivät ole riittäneet poistamaan värjäävien aineiden vaikutusta. ■ Käytä enemmän pesuainetta, ks. kappale “Käyttö, Pesuaineen annostus”. Kerran värjäytyneitä muoviastioita ei voida enää valkaista takaisin entiselleen.
Aterimissa on ruostetahroja.	Käyttämäsi aterimet tai niiden osat eivät ole ruostumattomia. ■ Osta jatkossa konepesun kestäviä aterimia.
	Et ole käynnistänyt ohjelmaa “Kylmä” suolasäiliön täyttämisen jälkeen. Pesuveteen on päässyt suolajäämiä. ■ Käynnistä ohjelma “Kylmä” ilman pestäviä astioita aina suolasäiliön täyttämisen jälkeen.
	Pesutilaan on päässyt lento- tai vierasruostetta esim. veden korkean rautapitoisuuden tai käsiteltävien ruosteisten astioiden mukana. ■ Erottele ruostuneet astiat pois käytöstä.

Häiriöiden korjaaminen

Tulovesisihdin puhdistus

Koneen tulovesiletkussa on sihti, joka suojaa koneen tulovesiventtiiliä. Jos sihti on likainen, vedentulo koneeseen hidastuu.

⚠ Sähköiskuvaara.

Vesiliitännän muovikotelo sisältää sähköisiä osia.

Älä upota sitä veteen.

- Irrota astianpesukone sähköverkosta. Kytke astianpesukoneen virta pois päältä ja vedä pistotulppa pistorasiasta.
- Sulje vesihana.
- Kierrä tulovesiventtiili irti vesihanasta.

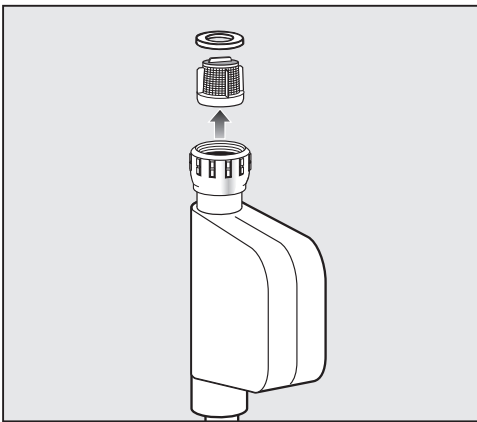

- Irrota tiiviste kierreltiimestä.
- Tartu sihdin ulokkeeseen yhdistelmä- tai kärkipihdeillä ja vedä sihti ulos.
- Puhdista sihti juoksevalla vedellä.
- Asenna osat takaisin päinvastaisessa järjestyksessä.

Kierrä tulovesiletkun kierreltiin tiukasti takaisin paikalleen vesihanaan. Avaa vesihanaa hitaasti. Jos liitäntä vuotaa, kiristä kierreltiintä.

Tulovesisihti **on ehdottomasti** laitettava takaisin paikalleen puhdistuksen jälkeen.

Poistopumpun ja takaiskuventtiilin puhdistus

Jos huomaat pesuohjelman loppuessa (ei koske ohjelmaa Erittäin lyhyt), ettei kone ole poistanut vettä, syynä voi olla poistopumpussa tai takaiskuventtiilissä oleva vierasesine. Se on helppo poistaa.

- Irrota astianpesukone sähköverkosta (kytke koneen virta pois päältä, vedä pistotulppa pistorasiasta tai irrota sulake/kytke sulake pois päältä).

- Irrota pesualtaan pohjassa oleva siiviläsarja (ks. kappale Puhdistus ja hoito).

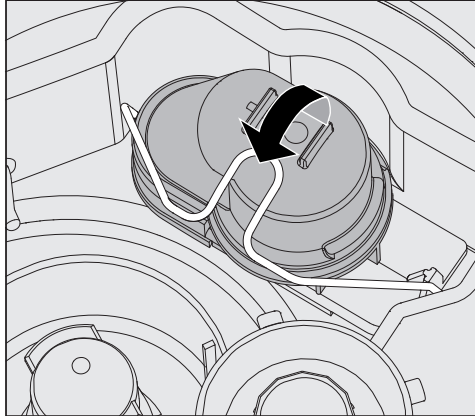

- Avaa kiinnityssanka.
- Nosta takaiskuventtiili ylös ja huuhtele se huolellisesti juoksevan veden alla.
- Takaiskuventtiilin ulkopuolella oleva ilmanpoistoaukko (näkyvä vain, kun takaiskuventtiili on irrotettu) ei saa olla tukossa. Puhdista ilmanpoistoaukko tarvittaessa terävän esineen avulla.

Poistopumppu sijaitsee takaiskuventtiilin alla (nuoli).

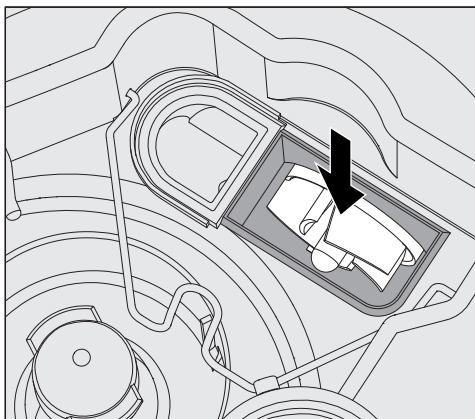

- Ennen kuin asetat takaiskuventtiilin takaisin paikalleen, tarkista ettei poistopumpuun ole päässyt ylimääräisiä esineitä, jotka voisivat tukkia sen.
- Aseta takaiskuventtiili tarkasti paikalleen ja sulje kiinnityssanka.

Huolto

Ellet saa toimintahäiriötä poistetuksi näiden ohjeiden avulla, kirjaa näyttöruudussa näkyvä virheilmoitus ylös ja ota yhteyttä:















- Mielen asiakaspalveluun tai
- Mielen valtuuttamaan huoltoliikkeeseen

Tietoja lähimmästä valtuutetusta Miele-huoltoliikkeestä saat käyttöohjeen takasivulla olevasta puhelinnumerosta.

- Ilmoita huollolle astianpesukoneen malli ja sen 8-numeroinen konenumero.

Nämä tiedot löytyvät arvokilvestä, joka sijaitsee luukun reunassa.

Ohjelman valinta

Ohjelma	Käyttö	Pesuaine (jos et käytä nestemäistä annostusta)
		Seuraavat määrät koskevat Mielen pesuaineita. Noudata aina valmistajan annostusohjeita!
 Lyhyt	Pikaohjelma vähän likaisille astioille, joissa on tuoreita, ei-pinttyneitä ruoanjäämiä.	20–25 g tai 1 tabl.
 Yleispesu	Normaalilikaisille astioille.	20–25 g tai 1 tabl.
 Tehopesu	Erittäin likaisille astioille.	20–25 g tai 1 tabl.
 Erittäin lyhyt	Pikaohjelma jatkuvasti käytettäville, vähän likaisille astioille, joissa on tuoreita, ei-pinttyneitä ruoanjäämiä.	20–25 g luukun sisäpinnalle
 Hygienia	Astioiden hygieeniseen pesuun.	20–25 g tai 1 tabl.
 HygieniaPlus (ei kaikissa malleissa)	Astioiden hygieeniseen pesuun.	20–25 g tai 1 tabl.
 Lasit	Eryteisesti lasien pesuun tarkoitettu ohjelma.	20–25 g tai 1 tabl.
 Olutlasit (ei kaikissa malleissa)	Eryteisesti olutlasien pesuun tarkoitettu ohjelma. Koska kone huuhtelee lasit kylmällä vedellä ne eivät kuivu ohjelman päätyttyä omasta lämmöstään, joten ne täytyy tarvittaessa kuivata käsin.	20–25 g tai 1 tabl.
 Aterimet	Eryteisesti aterinten pesuun tarkoitettu ohjelma.	20–25 g tai 1 tabl.
 Muovit	Erytinen muoviohjelma keveiden astioiden pesuun.	20–25 g tai 1 tabl.
 Energisäästö	Energiansäästöohjelma, joka on energian- ja vedenkulutukseltaan taloudellisin ohjelma normaalilikaisten astioiden pesemiseen.	20–25 g tai 1 tabl.
 Vario TD (vain PFD 407)	Esimerkiksi sairaaloiden eristys- ja tartuntatautien osastojen astioiden erityisen hygieeniseen pesuun.	Suositus: DOS-moduulilla annosteltava nestemäinen (lievästi emäksinen) pesuaine vaihtoehtoisesti 20–25 g tai 1 tabl.
 Elvytys	Manuaalinen vedenpehmentimen elvytys. Näin voidaan välttää vedenpehmentimen pakkoelvytys kesken kiireisimmän työajan.	
 Kylmä	Erittäin likaisten astioiden esihuuhteluun tai estämään lian kuivuminen kiinni astioihin, joita ei pestä välittömästi. Suolajäämien poishuuhteluun suolasäiliön täyttämisen jälkeen.	
 Tyhjennys	Veden tyhjentämiseen koneesta, esimerkiksi kun haluat vaihtaa pesuveden uuteen ohjelmassa Erittäin lyhyt tai kun olet keskeyttänyt ohjelman.	

Ohjelma	Malli (ks. arvokilpi)	Ohjelman kulku							
		1. Esihuuhtelu 1	2. Esihuuhtelu 2	3. Pesu 1 (1), (2)	4. Välihuuhtelu 1	5. Välihuuhtelu 2	6. Loppuhuuhdeltu 1 (1), (2)	7. Dry+ +	8. AutoOpen
Lyhyt	PFD 402	X		X 55 °C 1 min		(X)	X + 80 °C/60 °C 1 min	X	-
	PFD 404	X		X 66 °C 1 min		(X)	X 85 °C 1 min	-	X
	PFD 405	X		X 66 °C 1 min		(X)	X + 85 °C/85 °C 1 min	X	X
	PFD 407	X		X 55 °C 1 min		(X)	X 60 °C 1 min	-	X
Yleispesu	PFD 402	X		X 55 °C 2 min	X	(X)	X + 80 °C/60 °C 1 min	X	-
	PFD 404	X		X 66 °C 1 min	X	(X)	X 85 °C 1 min	-	X
	PFD 405	X		X 66 °C 1 min	X	(X)	X + 85 °C/85 °C 1 min	X	X
	PFD 407	X		X 55 °C 2 min	X	(X)	X 60 °C 1 min	-	X
Tehopesu	PFD 402	X	X	X 65 °C 3 min	X	(X)	X + 80 °C/60 °C 1 min	X	-
	PFD 404	X	X	X 66 °C 3 min	X	(X)	X 85 °C 1 min	-	X
	PFD 405	X	X	X 66 °C 3 min	X	(X)	X + 85 °C/85 °C 1 min	X	X
	PFD 407	X	X	X 65 °C 3 min	X	(X)	X 60 °C 1 min	-	X

Ohjelmaparametrit

Ohjelma	Malli (ks. arvokilpi)	Ohjelman kulku							
		1. Esihuuhtelu 1	2. Esihuuhtelu 2	3. Pesu 1 (1), (2)	4. Välihuuhtelu 1	5. Välihuuhtelu 2	6. Loppuhuuhdeltu 1 (1), (2)	7. Dry+ ☺☺☺	8. AutoOpen
☑ Erittäin lyhyt *)	PFD 402			X 55 °C 30 s		(X)	X 55 °C 30 s	-	-
	PFD 404			X 55 °C 30 s		(X)	X 55 °C 30 s	-	-
	PFD 405			X 55 °C 30 s		(X)	X 55 °C 30 s	-	-
	PFD 407			X 55 °C 30 s		(X)	X 55 °C 30 s	-	-
☑ Hygienia	PFD 402	X		X 70 °C 10 min	X	(X)	X ☺☺☺ 80 °C/60 °C 1 min	X	-
	PFD 404	X		X 60 °C 3 min	X	(X)	X 85 °C 4 min	-	X
	PFD 405	X		X 60 °C 3 min	X	(X)	X ☺☺☺ 85 °C/85 °C 4 min	X	X
	PFD 407	X		X 60 °C 3 min	X	(X)	X 85 °C 4 min	-	X

X normaali ohjelmavaihe

(X valinnainen ohjelmavaihe; tehdasasetuksena pois käytöstä) (ottaminen käyttöön, ks. "Laajennetut asetukset, Ohjelmaparametrit")

- Ohjelmavaihetta ei ole käytettävissä tässä ohjelmassa tai tätä ohjelmaa tässä konemallissa

① Lämpötilan säätöalue 30–85 °C

Poikkeus:

- PFD 407 säätöalue 30–93 °C

- OhjelmaErittäin lyhyt säädettävissä 70 °C:aan asti

② Ylläpitoajan säätöväli 0–10 minuuttia

Poikkeus:

- OhjelmaErittäin lyhyt säätöväli 0–255 sekuntia

③ Kylmä vesi ilman huuhtelukirkastetta

☺☺☺ Kun toiminto Dry+ on käytössä, ensimmäinen arvo pätee, kun se on pois käytöstä, jälkimmäinen arvo pätee.

*) **Tärkeää huomattavaa ohjelmasta Erittäin lyhyt**

Ohjelmassa Erittäin lyhyt kone ei poista loppuhuuhdelussa käytettyä vettä. Sitä käytetään pesuvenenä seuraavassa Erittäin lyhyt -ohjelmassa.

Jos vesi jäähtyy alle 40 °C:n tai jos käynnistät välillä jonkin muun ohjelman, kone tyhjentää huuhteluveden koneesta.

Ohjelma	Malli (ks. arvokilpi)	Ohjelman kulku											
		1. Esihuuhtelu 1	2. Esihuuhtelu 2	3. Pesu 1 (1), (2)	4. Välihuuhtelu 1	5. Välihuuhtelu 2	6. Loppuhuuhdeltu 1 (1), (2)	7. Dry+ SS+ SS+	8. AutoOpen				
	PFD 402	-											
HygieniaPlus	PFD 404	X		X 70 °C 10 min	X	(X)	X 85 °C 4 min	-		X			X
	PFD 405	X		X 70 °C 10 min	X	(X)	SS+ 85 °C/85 °C 4 min	X		X			X
	PFD 407	X		X 70 °C 10 min	X	(X)	X 85 °C 4 min	-		X			X
	PFD 402			X 50 °C 1 min	X	(X)	SS+ 70 °C/50 °C 1 min	X		X			-
Lasit	PFD 404			X 50 °C 1 min	X	(X)	X 50 °C 1 min	-		X			X
	PFD 405			X 50 °C 1 min	X	(X)	SS+ 70 °C/50 °C 1 min	X		X			X
	PFD 407			X 50 °C 1 min	X	(X)	X 50 °C 1 min	-		X			X
	PFD 402			X 50 °C 1 min	X	(X)	X (3) 1 min	-		X			-
Oululasit	PFD 404			X 50 °C 1 min	X	(X)	X (3) 1 min	-		X			X
	PFD 405			X 50 °C 1 min	X	(X)	X (3) 1 min	-		X			X
	PFD 407			X 50 °C 1 min	X	(X)	X (3) 1 min	-		X			X

Ohjelmaparametrit

Ohjelma	Malli (ks. arvokilpi)	Ohjelman kulku							
		1. Esihuuhtelu 1	2. Esihuuhtelu 2	3. Pesu 1 (1), (2)	4. Välihuuhtelu 1	5. Välihuuhtelu 2	6. Loppuhuuhdeltu 1 (1), (2)	7. Dry+ †	8. AutoOpen
Aterimet	PFD 402		X	X 60 °C 2 min	X	(X)	X † 70 °C/55 °C 1 min	X	-
	PFD 404		X	X 60 °C 2 min	X	(X)	X 55 °C 1 min	-	X
	PFD 405		X	X 60 °C 2 min	X	(X)	X † 70 °C/55 °C 1 min	X	X
	PFD 407		X	X 60 °C 2 min	X	(X)	X 55 °C 1 min	-	X
Muovit	PFD 402	X		X 50 °C 5 min	X	(X)	X † 80 °C/60 °C 1 min	X	-
	PFD 404	X		X 50 °C 5 min	X	(X)	X 60 °C 1 min	-	X
	PFD 405	X		X 50 °C 5 min	X	(X)	X † 80 °C/60 °C 1 min	X	X
	PFD 407	X		X 50 °C 5 min	X	(X)	X 60 °C 1 min	-	X

X normaali ohjelmavaihe

(X valinnainen ohjelmavaihe; tehdasasetuksena pois käytöstä
) (ottaminen käyttöön, ks. "Laajennetut asetukset, Ohjelmaparametrit")

- Ohjelmavaihetta ei ole käytettävissä tässä ohjelmassa tai tätä ohjelmaa tässä konemallissa

① Lämpötilan säätöalue 30–85 °C

Poikkeus:

- PFD 407 säätöalue 30–93 °C

- OhjelmaErittäin lyhyt säädettävissä 70 °C:aan asti

② Ylläpitoajan säätöväli 0–10 minuuttia

Poikkeus:

- OhjelmaErittäin lyhyt säätöväli 0–255 sekuntia

③ Kylmä vesi ilman huuhtelukirkastetta

|||† Kun toiminto Dry+ on käytössä, ensimmäinen arvo pätee, kun se on pois käytöstä, jälkimmäinen arvo pätee.

Ohjelma	Malli (ks. arvokilpi)	Ohjelman kulku							
		1. Esihuuhtelu 1	2. Esihuuhtelu 2	3. Pesu 1 (1), (2)	4. Välihuuhtelu 1	5. Välihuuhtelu 2	6. Loppuhuuhdeltu 1 (1), (2)	7. Dry+ †	8. AutoOpen
Energy.säästö	PFD 402			X 46 °C 10 min	X	(X)	X † 70 °C/50 °C 2 min	X	-
	PFD 404			X 46 °C 10 min	X	(X)	X 50 °C 2 min	-	X
	PFD 405			X 46 °C 10 min	X	(X)	X † 70 °C/50 °C 2 min	X	X
	PFD 407			X 46 °C 10 min	X	(X)	X 50 °C 2 min	-	X
<input type="checkbox"/> Vario TD	PFD 407		X	X 55 °C 5 min	X	(X)	X 93 °C 1 min	-	X
<input checked="" type="checkbox"/> Elvytys	Kaikki	Elvytystoiminto			X			-	-
<input checked="" type="checkbox"/> Kylmä	Kaikki		X					-	-

X normaali ohjelmavaihe

(X valinnainen ohjelmavaihe; tehdasasetuksena pois käytöstä
) (ottaminen käyttöön, ks. "Laajennetut asetukset, Ohjelmapara-
metrit")

- Ohjelmavaihetta ei ole käytettävissä tässä ohjelmassa tai tätä ohjel-
maa tässä konemallissa

(1) Lämpötilan säätöalue 30–85 °C

Poikkeus:

- PFD 407 säätöalue 30–93 °C

- OhjelmaErittäin lyhyt säädettävissä 70 °C:aan asti

(2) Ylläpitoajan säätöväli 0–10 minuuttia

Poikkeus:

- Ohjelma Erittäin lyhyt säätöväli 0–255 sekuntia

(3) Kylmä vesi ilman huuhtelukirkastetta

|||† Kun toiminto Dry+ on käytössä, ensimmäinen arvo pätee, kun se on pois käytöstä, jälkimmäinen arvo pätee.

Koneen sijoittaminen paikalleen

Koneen sijoittaminen paikalleen

⚠ Kondenssiveden aiheuttama vahinkojen vaara.

Astianpesukoneen välittömään läheisyyteen saa asentaa vain ammattikäyttöön tarkoitettuja kalusteita, jottei koneesta haihtuva vesihöyry vahingoita niitä.

Käytä vain ammattikäyttöön tarkoitettuja kalusteita.

Astianpesukone on asennettava vaakasuoraan ja niin, että se pysyy tukevasti paikallaan. Mahdolliset lattian epätasaisuudet voit tasata säätämällä koneen säätöjalkoja.

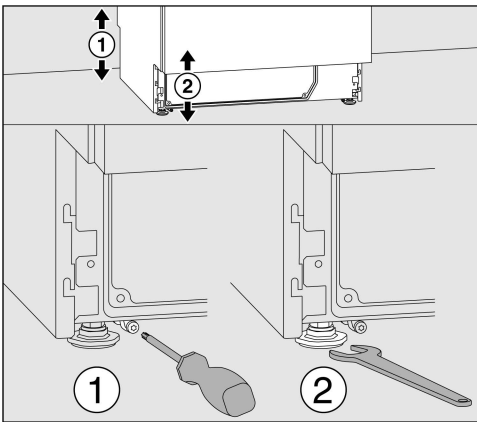

Koneen korkeutta voi säätöjalkojen avulla säätää välillä 820–880 mm. Kannella varustetut astianpesukoneet ovat 15 mm korkeampia.

Etumaisia säätöjalkoja säädetään kita-avaimella (koko 13), takimmaisina torx-ruuvitaltalla T20.

Jos takimmaisten jalkojen liukujalaksia ei asenneta, myös takimmaisina jalkoja voidaan säätää kita-avaimella.

Kun jalkaa kierretään myötäpäivään, se nousee ylös, ja vastapäivään, se laskee alas.

Kun astianpesukone sijoitetaan muiden koneiden tai kalusteiden viereen tai sijoitusaukkoon, sijoitustilan on oltava vähintään 600 mm leveä ja 600 mm syvä.

Aktiivisella kuivauksella varustetut astianpesukoneet mahtuvat 580 mm syvään sijoitusaukkoon.

Sijoitus työtason alle

⚠ Vaara koneen kallistamisen yhteydessä.

Työtason alle sijoitettava astianpesukone on asennettava yhtenäisen työtason alle, joka on kiinnitetty viereisiin alakaappeihin, jotta kone ei pääse liikkumaan.

Sijoita astianpesukone yhtenäisen työtason alle.

Kun astianpesukone sijoitetaan yhtenäisen työtason alle, sijoitustilan on oltava vähintään 600 mm leveä, 600 mm syvä ja 820 mm korkea.

Aktiivisella kuivauksella varustetut astianpesukoneet mahtuvat 580 mm syvään tilaan.

Astianpesukoneiden, joissa on sisäänvedetty jalusta, mukana toimitetaan jalustan tasauslista. Se voidaan asentaa jalustalistan tilalle.

Kun säädät koneen korkeutta, kierrä jalkoja ulos enint. 60 mm.

Letkunpidike

Mukana toimitetun letkunpidikkeen avulla voit kiinnittää virtajohdon sekä tulo- ja poistoletkut järkevästi koneen taakse.

Se myös estää letkujen puristumisen tai taipumisen jyrkille mutkille työnnettäessä konetta sijoitusaukkoon.

Virtajohto ja letkut voidaan tilanteen mukaan vetää joko oikealle tai vasemmalle.

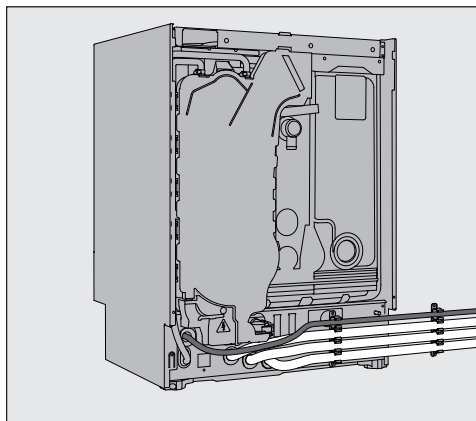

Säädettävä jalustalevy (ei kaikissa malleissa)

Sisäisellä annostusjärjestelmällä tai aktiivisella kuivauksella varustetuissa astianpesukoneissa on säädettävä jalustalevy.

- Suorista astianpesukone.
- Avaa astianpesukoneen luukku puoliksi auki ja löysää kummallakin sivulla jalustalistan yläreunassa näkyviä ruuveja.
- Irrota jalustalista vetämällä sitä ensin ylös ja sitten eteenpäin.
- Löysää jalustan oikean ja vasemman reunan ruuveja.
- Vedä jalustan sisempi osa lattiaan asti.
- Kiristä molemmat ruuvit.
- Asenna jalustalista takaisin paikalleen päinvastaisessa järjestyksessä kuin se irrotettiin.

Koneen kannen irrotus

Jos koneessa on kansi, voit irrottaa sen seuraavasti:

- Irrota molemmat astianpesukoneen takaseinässä olevat ruuvit ruuvitaltalla.
- Avaa luukku.

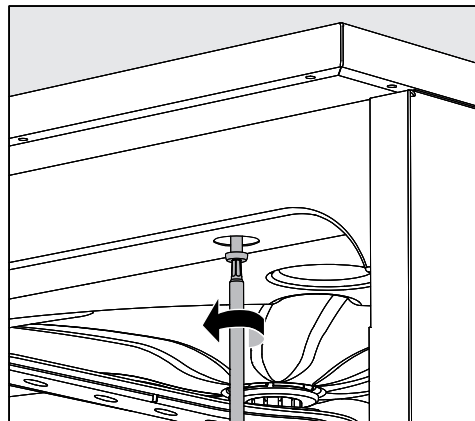

- Irrota vasemman- ja oikeanpuoleinen kiinnitysruuvi ruuvitaltalla.
- Nosta koneen kansi ylöspäin pois paikaltaan.

Koneen sijoittaminen paikalleen

Astianpesukoneen suoristus ja kiinnitys

Astianpesukone täytyy paikalleen suoristamisen jälkeen kiinnittää ruuveilla työtason, jotta se pysyy tukevasti paikallaan.

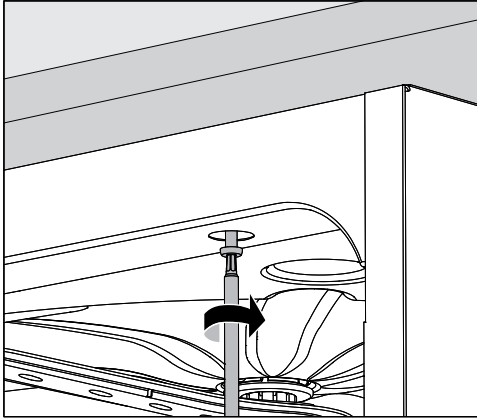

- Kiinnitä astianpesukone ruuveilla yhtenäiseen työtason. Avaa luukku ja kierrä ruuvit vasemmalle ja oikealle koneen etulistan läpi työtason.

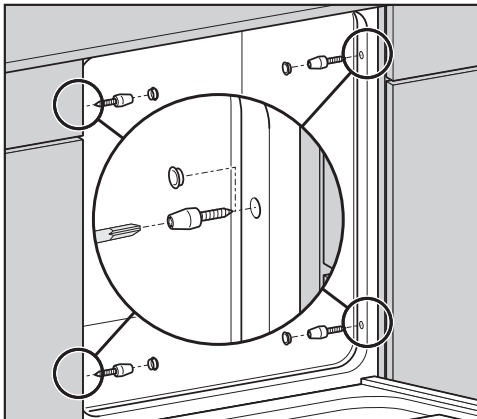

Jos työtaso on ruostumatonta terästä tai kiiveä, kiinnitä astianpesukone viereisiin kalusteisiin kahdella ruuvilla kummaltakin puolelta.

Tarvittavat ruuvit (4 x 27 / Torx T20) löydät koneen varustepakkauksesta.

Tätä varten sinun on porattava reiät koneen sivuseiniin luukun tiivisteen etupuolelle.

Työtason alle sijoitettavissa koneissa nämä reiät ovat jo valmiina.

Kun sijoitat astianpesukoneen työtason alle, älä tiivistä viereisten kalusteiden ja koneen välisiä rakoja silikonilla tai muulla saumausaineella, jotta koneen kiertopumppu saa tarvittavaa korvausilmaa.

Tarpeen mukaan koneen mukana toimitetun peitekalvon voi asentaa työtason alle. Tämä peitekalvo suojaa yhtenäisen työtason alapuolta koneesta tulevan vesihöyryn aiheuttamilta kosteusvaurioilta.

Koneen siirtäminen toiseen paikkaan

Kierrä koneen säätöjalat kokonaan sisään ennen kuin ryhdyt siirtämään konetta, niin ne eivät pääse vääntymään.

⚠ Kantamisen aiheuttama vaurioiden vaara.

Älä nosta tai kannasta astianpesukonetta sen ulkonevista osista, kuten ohjauspaneelista.

Ne voivat irrota.

Älä ota konetta siirtäessäsi kiinni sen ulkonevista osista.

⚠ Nokkakärryjen aiheuttama vaurioiden vaara.

Astianpesukone voi vaurioitua, jos kuljetat sitä väärin nokkakärryllä.

Kuljeta astianpesukonetta nokkakärryllä vain alkuperäispakkauksessaan. Myöhemmin kuljetettaessa astianpesukone on nostettava yhtenäiselle alustalle.

Sähköliitäntä

⚠ Virheellisen sähköliitännän aiheuttama vaurioiden vaara

Koneen saa liittää sähköverkkoon vain sähköalan ammattilainen, joka tuntee tarkoin voimassaolevat määräykset ja noudattaa niitä huolellisesti.

Jätä sähköliitäntä sähköalan ammattilaisen tehtäväksi.

- Sähköliitännät on tehtävä normin DIN VDE 0100 mukaisesti!
- Sähköliitäntä on toteutettava kansallisten määräysten mukaisesti pistorasialiitännänä (pistorasiaan on päästävä käsiksi asennuksen jälkeen). Tällöin koneen sähköturvallisuus on helppo tarkistaa VDE 0701:n mukaisesti esim. koneen korjaus- ja huoltotöiden yhteydessä.
- Jos käytetään kiinteää sähköliitäntää, se on varustettava rakennuskohtaisella, kaikki koskettimet avaavalla pääkytkimellä. Käytettävän pääkytkimen erotusvälin on oltava yli 3 mm, ja se on oltava lukittavissa 0-asentoon.
- Turvallisuuden lisäämiseksi suosittelemme, että sähköliitäntä varustetaan vikavirtasuojakytkimellä, jonka laukeamisvirta on 30 mA (DIN VDE 0664).
- Sähköliitännässä on käytettävä tarvittaessa potentiaalintasainta.
- Jos koneen sähköliitäntäjohto vaihdetaan, sen saa vaihtaa ainoastaan alkuperäiseen Mielen varaosaan.
- Koneen sähkötekniiset tiedot löytyvät koneen arvokilvestä tai oheisesta kytkentäkaaviosta!

Ennen kuin liität koneen sähköverkkoon, tarkista ehdottomasti että **arvokilvessä** ilmoitetut jännite, taajuus ja sulakekoko ovat samat kuin käytettävässä sähköliitännässä.

Koneen **sähkökytkennät voidaan muuttaa** koneen mukana toimitetun kytkentämuutoskaavion ja kytkentäkaavion mukaisesti.

Kytkentämuutoskaavio ja **arvokilpi** on kiinnitetty astianpesukoneeseen tai toimitetaan sen mukana.

Potentiaalintasaimen liittäminen

Astianpesukoneen takaseinässä on kiinnitysruuvi ⚡ potentiaalintasainta varten.

Huippukuormitussuoja

Astianpesukone voidaan liittää energianhallintajärjestelmään. Tätä varten Miele-huollon on tehtävä koneeseen teknisiä muutoksia ja koneen ohjausta on säädettävä vastaavasti.

Kysy tarkempia tietoja Miele-huollosta.

Kuormituksen hallinta

Kun huippukuormitussuoja laukeaa, astianpesukoneen yksittäiset sähköosat, esim. lämmitysvastukset, saattavat kytkeytyä pois päältä tilapäisesti. Itse astianpesukone ei kuitenkaan kytkeydy pois päältä eikä käynnissä oleva ohjelma keskeydy. Jos käynnissä oleva ohjelma tarvitsee jotain pois kytkeytynyttä sähköosaa, ohjelman kesto pitenee huippukuormituskatkaisun ajaksi.

Huippukuormitussuojan lauetessa koneen näyttöruutuun tulee seuraava ilmoitus, esim.:



Huippukuormituskatkaisu:
Lämmitys kytketty toistaiseksi
pois päältä.

Vesiliitäntä

Tulovesiletkun liittäminen

⚠️ Prosessikemikaalit aiheuttavat terveysvaaran

Astianpesukoneessa oleva vesi ei ole juomakelpoista!

Älä juo astianpesukoneessa olevaa vettä

Irrotettavia letkusarjoja ei saa käyttää uudelleen. Käytä vain astianpesukoneen mukana toimitettuja letkusarjoja.

- Astianpesukone tulee liittää vesijohtoverkkoon paikallisten määräysten mukaisesti.
- Vesijohtoveden laadun minimivaatimuksena on, että se vastaa juomaveden laadusta annettuja EU-määräyksiä. Veden suuri rautapitoisuus voi aiheuttaa astianpesukoneen metallisten osien ja astioiden ruostumista. Jos vesijohtoveden kloridipitoisuus on yli 100 mg/l, korroosion vaara kasvaa voimakkaasti.
- Joillakin maantieteellisillä alueilla vesijohtoveden kovuus ja koostumus voi estää astianpesukoneen käyttämisen muun kuin pehmennetyn veden kanssa.
- Astianpesukone vastaa voimassa olevia eurooppalaisia standardeja talousveden suojaamiseksi.
- Vesijohtoveden paineen on oltava vähintään 200 kPa (100 kPa = 1 bar). Jos vedenpaine on alle 200 kPa, koneen vedenottoaika pitenee automaattisesti. Suurin sallittu staattinen liitäntäpaine on 1000 kPa. Jos vedenpaine on alle 200 tai yli 1000 kPa, kysy neuvoa Mielen asiakaspalvelusta.
- Sarjavalmisteisena astianpesukone on varustettu liitettäväksi kylmään (sininen merkintä) ja lämpimään, enint. 65 °C:seen (punainen merkintä) veteen. Liitä koneen tulovesiletkut kylmä- ja lämminvesihanaan.
- Ellei käytettävissä ole lämminvesihanaa, myös **punaisella** merkitty lämminvesiletku täytyy liittää kylmään veteen.
- Vesiliitäntään käytettävässä hanassa on oltava 3/4 tuuman kierteet. Vesihanan on oltava helposti käsillä, sillä hana on suljettava aina, kun konetta ei käytetä.

- Tulovesiletku on noin 1,7 metrin pituinen paineenkestävä letku DN 10, jossa on 3/4 tuuman kierteet. Tulovesiletkun jatkeeksi on saatavissa 1,5 m pitkä taipuisa metalliletku (kestää 140 barin paineen). Kierteissä olevaa tulovesisihtiiä ei saa poistaa.

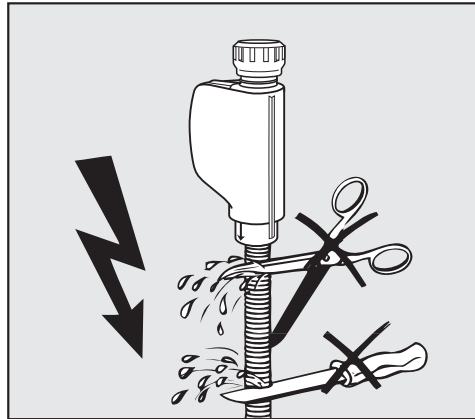

⚠️ Letkun lyhentämisen aiheuttama vaurioiden vaara.

Tulovesiletkuja **ei** saa lyhentää eikä vahingoittaa.

Älä lyhennä tulovesiletkuja.

Noudata mukana tulevaa asennuskaaviota.

Poistovesiletkun liittäminen

- Poistovesiliitännässä on takaiskuventtiili, joka estää viemärivereden pääsyn astianpesukoneeseen.
- Kone on suositeltavaa liittää **erilliseen** rakennuskohtaiseen poistovesiliitäntään. Jollei erillistä poistovesiliitäntää voida käyttää, suosittelemme, että poistovesiletku viemäroidään kaksiosaisen liitoskappaleen avulla. Rakennuskohtaisen poistoliitännän on sijaittava 0,3–1 m korkeudella koneen alareunasta mitattuna. Jos liitäntä on alle 0,3 m:n korkeudella, poistoletku on nostettava mutkalle vähintään 0,3 m:n korkeudelle.
- Koneessa on n.1,5 m pitkä, taipuisa poistovesiletku, jonka sisähalkaisija on 22 mm. Astianpesukoneen mukana toimitetaan liitännässä tarvittavat letkunkiristimet.
- Poistovesiletkua ei saa lyhentää! Poistovesiletkua voidaan pidentää liittämällä siihen liitoskappaleen avulla jatkoletku. Poistoletkun pituus saa olla enintään 4 m.
- Poistovesijärjestelmän täytyy pystyä poistamaan vettä vähintään 16 litraa minuutissa.

⚠ Letkujen vääränlaisen vetämisen aiheuttama vaurioiden vaara.
Poistoletku ei saa jäädä mutkalle eikä siihen saa kohdistua vetoa
Tarkista, ettei poistoletku jää mutkalle ja ettei siihen kohdistu vetoa tai puristusta!

Noudata mukana tulevaa asennuskaaviota!

Tekniset tiedot

Malli	PFD 402, PFD 405	PFD 404, PFD 407
Korkeus kansilevyn kanssa Korkeus ilman kansilevyä	835 mm (säätövara + 60 mm) 820 mm (säätövara + 60 mm)	835 mm (säätövara + 60 mm) 820 mm (säätövara + 60 mm)
Leveys	598 mm	598 mm
Syvyys Syvyys luukku auki	580 mm 1.180 mm	598 mm 1.200 mm
Paino (netto)	ca. 70 kg	ca. 70 kg
Jännite, liitäntäteho, sulakkeet	katso arvokilpi	katso arvokilpi
Verkkoliitäntäjohto	n. 1,7 m	n. 1,7 m
Vesiliitäntöjen veden lämpötila: Kylmä vesi / Höyrykondensaattori (lisävaruste) Lämmin vesi	enint. 20 °C enint. 65 °C	enint. 20 °C enint. 65 °C
Jatkuva vedenpaine	1.000 kPa	1.000 kPa
Vesiliitäntöjen vähimmäisvedenpaine: Kylmä vesi / Höyrykondensaattori (lisävaruste) Lämmin vesi	100 kPa 40 kPa	100 kPa 40 kPa
Vesiliitäntöjen suositeltava vedenpaine: Kylmä vesi / Lämmin vesi Höyrykondensaattori (lisävaruste – liitäntä kylmän veden kautta)	≥ 200 kPa ≥ 200 kPa	≥ 200 kPa ≥ 200 kPa
Tulovesiletku	n. 1,7 m	n. 1,7 m
Poistoletku	n. 1,5 m	n. 1,5 m
Veden poistokorkeus	vähint. 0,3 m, enint. 1,0 m	vähint. 0,3 m, enint. 1,0 m
Veden poistopituus	enint. 4,0 m	enint. 4,0 m
Käyttöolot: Ympäristön lämpötila Suhteellinen ilmankosteus enintään lineaarisesti vähentyen arvoon Suhteellinen ilmankosteus vähintään	5 °C ... 40 °C 80 % enint. 31 °C lämpötiloissa 50 % enint. 40 °C lämpötiloissa 10 %	5 °C ... 40 °C 80 % enint. 31 °C lämpötiloissa 50 % enint. 40 °C lämpötiloissa 10 %
Säilytys- ja kuljetusolot: Ympäristön lämpötila Suhteellinen ilmankosteus Ilmanpaine	-20 °C ... 60 °C 10 % ... 85 % 500 hPa ... 1060 hPa	-20 °C ... 60 °C 10 % ... 85 % 500 hPa ... 1060 hPa
Sijainti merenpinnan yläpuolella (normin IEC/EN 60335 mukaan)	enint. 2.000 m*	enint. 2.000 m*
Suojausluokka (normin IEC 60529 mukaan)	IP21	IP21
Äänitason arvot Äänen tehotaso LwA Äänenpaine LpA	Työtason alle sijoitettavat koneet, joissa puulista jalustan edessä Lyhyt- ohjelmassa 59 dB (A) 47 dB (A)	Työtason alle sijoitettavat koneet, joissa puulista jalustan edessä Lyhyt- ohjelmassa 57 dB (A) 45 dB (A)
WiFi-standardi	802.11 b/g/n	
WLANin taajuuskaista	2.400-2.483,5 MHz	
WLANin enimmäislähetysteho	< 100 mW	
Tyypinhyväksynnät	VDE, EMC radiohäiriösuojattu	
CE-hyväksyntä	2006/42/EY-konedirektiivi	
Valmistajan osoite	Miele & Cie. KG, Carl-Miele-Straße 29, 33332 Gütersloh, Saksa	

* Jos koneen sijaintipaikka on yli 2.000 metrin korkeudella, veden kiehumispiste on alempi. Tällöin ohjelmparametreja on tarvittaessa muutettava.

Miele

Miele Oy
Porttikaari 6
01200 Vantaa
Puhelin: (09) 875 97500
Sähköposti: professional@miele.fi
Internet: www.miele.fi/professional



Miele & Cie. KG
Carl-Miele-Straße 29, 33332 Gütersloh, Saksa