

Bruksanvisning Vask/tørk-kombinasjon





Bruksanvisningen **må** leses før oppstilling - installasjon – igangsetting. Da beskytter du deg mot person- og materiellskade.

Innhold

Aktivt miljøvern	5
Sikkerhetsregler	6
Betjening av vask/tørk-kombinasjonen	14
Betjeningspanel.....	14
Slik fungerer betjeningspanelet.....	15
Bruk av vask/tørk-kombinasjonen.....	15
Første igangsetting	16
Miele@home	17
Opprettelse av Miele@home	18
Start av det første vaskeprogrammet.....	18
Miljøvennlig vask og tørk	20
Vask	21
1. Klargjøring av tøyet	21
Generelle tips	21
2. Legge inn tøy i vask/tørk-kombinasjon	22
3. Valg av program	23
4. Tilsetting av vaskemiddel	25
5. Starte program	29
6. Programslutt/ta ut tøyet.....	29
Sentrifugering	30
Programoversikt	32
Programforløp.....	34
Vaskemiddel	36
Avkalkingsmiddel.....	36
Tøymykner, syntetisk stivelse, stivelse	36
Tørking	40
1. Klargjøring av tøyet	40
2. Legge inn tøy i vask/tørk-kombinasjon	41
3. Valg av program	41
4. Valg av programinnstillinger	42
5. Starte program	43
6. Programslutt/ta ut tøyet.....	43
Programoversikt	44
Termosentrifugering.....	46
VASK OG TØRK	47
1. Klargjøring av tøyet	47
2. Legge inn tøy i vask/tørk-kombinasjon	47
3. Valg av program	47
4. Valg av programinnstillinger	47
5. Påfylling av vaskemiddel	48

6. Programstart/-slutt	48
Etter hver vask og tørking	48
Programmet Automatisk utskylling av lo	49
Endre programforløp	50
Endre program (barnesikring)	50
Avbryte programmet	50
Legge inn mer tøy - AddLoad	51
Startforvalg/SmartStart	52
Startforvalg	52
Rengjøring og stell	54
Rengjøring av kabinett og panel	54
Rengjøring av vaskemiddelbeholderen	54
Rengjøring av trommelen	56
Rengjøring av vanninntakssilen	56
Hvis feil oppstår	57
Det kan ikke startes noe program.	57
Programavbrudd og kontrollamper for feil	58
Kontrollampen for feil lyser ved programslutt	59
Symboler i tidsdisplayet	60
Generelle problemer med vask/tørk-kombinasjonen	61
Vaskeresultat er ikke tilfredsstillende	64
Ikke tilfredsstillende tørkeresultat	65
Døren lar seg ikke åpne	66
Åpning av døren når avløpet er tilstoppet og/eller ved strømbrudd.	67
Service	69
Kontakt ved feil	69
Garanti	69
Ekstraustyr:	69
EPREL-Database	69
Installasjon	70
Front	70
Bakside	71
Underlaget	72
Bæring av vask/tørk-kombinasjonen til oppstillingsstedet	72
Fjerning av transportsikringen	72
Montering av transportsikring	74
Oppstilling under benkeplate	74
Justering av vask/tørk-kombinasjonen	75
Vannsikringssystemet	76
Vanninntaket	77

Innhold

Vannavløp	78
Elektrotilkobling	79
Vedlikeholdssymboler	80
Tekniske data	81
Samsvarserklæring.....	82
Forbruksdata	83
Programmeringsfunksjoner.....	84
Velg og legg til programmeringsfunksjon	84
Bearbeide og lagre programmeringsfunksjon	85
Gå ut av programmeringsnivå	85
<i>P11</i> Varighet varselsignal	86
<i>P12</i> Varselsignal.....	86
<i>P13</i> Tastelyd.....	86
<i>P14</i> Pin-kode	86
<i>P22</i> Standbystatus betjeningspanel	87
<i>P24</i> Memory	87
<i>P28</i> Skånegang	87
<i>P29</i> Temperatursenking	88
<i>P32</i> Maksimalt skylleliv	88
<i>P33</i> Vannavkjøling	88
<i>P49</i> Lavt vanntrykk.....	88
<i>P62</i> Lysstyrke i lysfeltene	89
<i>P70</i> Tørketrinn Bomull.....	89
<i>P71</i> Tørketrinn Lettstelt	89
<i>P72</i> Lengre avkjølingstid.....	89
<i>P77</i> Sammenfiltringsbeskyttelse.....	90
<i>P90</i> Driftstimer	90
<i>P97</i> Fjernstyring	90
<i>P98</i> SmartGrid.....	91
<i>P99</i> RemoteUpdate	91
<i>P00</i> fabrikkinnstilling.....	92
Utkobling av WiFi	93
Opphavsretter og lisenser for kommunikasjonsmodulen.....	93
Vaske- og pleiemidler	94
Vaskemiddel	94
Spesialvaskemidler 	95
Tøyleiemiddel 	96
Additiv 	96
Pleiemidler for maskinen	96

Retur og gjenvinning av emballasjen

Emballasjen benyttes til håndtering og beskytter produktet mot transport-skader. Emballasjematerialene er valgt med sikte på miljøvennlighet og avfalls-behandling og kan derfor generelt gjen-vinnes.

Gjenvinning av emballasjen til material-kretsløpet medfører besparelser av råstoffer. Benytt deg av materialspe-sifikke gjenvinningsstasjoner og retur-muligheter. Miele-forhandleren tar transportemballasjen i retur.

Retur og gjenvinning av det gamle produktet

Elektriske og elektroniske produkter inneholder ofte verdifulle materialer. De inneholder imidlertid også skadelige stoffer, blandinger og komponenter, som har vært nødvendige for produk-tets funksjon og sikkerhet. I restavfallet eller ved feil behandling kan disse stoffene være helseskadelige og skade miljøet. Kast derfor aldri produktene som restavfall.



Benytt i stedet de offentlige retur-punktene for innlevering og gjenvinning av slike produkter. Produktene kan leveres gratis til kommunale gjenvinningsstasjoner, forhandlere av tilsvarende produkter eller til Miele. For mer informasjon, se www.miele.no. Du er selv juridisk ansvarlig for å slette per-sonlige data som måtte befinne seg i de gamle produktene. Du er rettslig forplik-tet til å ta ut gamle batterier, akkumu-latorer og lamper som ikke sitter fast i produktet, og som kan tas ut uten at de blir ødelagt. Ta dem med til et egnet returpunkt, der de kan leveres gratis. Sørg for at produktet oppbevares util-gjengelig for barn til det kjøres bort.

Sikkerhetsregler



- ▶ Denne bruksanvisningen **må** leses.

Denne vask/tørk-kombinasjonen oppfyller de påbudte sikkerhetskravene. Bruk som ikke er forskriftsmessig, kan imidlertid føre til skader på personer og gjenstander.

Les bruksanvisningen nøye før du begynner å bruke vask/tørk-kombinasjonen. Den gir viktige opplysninger om innbygging, sikkerhet, bruk og vedlikehold. På denne måten beskytter du deg selv og unngår skader på vask/tørk-kombinasjonen.

I henhold til internasjonal standard IEC 60335-1 ber Miele uttrykkelig om at kapittelet om installasjon av vask/tørk-kombinasjonen samt sikkerhetshenvisninger og advarsler må leses nøye og følges.

Miele kan ikke gjøres ansvarlig for skader som skyldes at disse henvisningene ikke blir fulgt.

Ta vare på bruksanvisningen og gi den videre til en eventuell senere eier.

Forskriftsmessig bruk

- ▶ Denne vask/tørk-kombinasjonen er bestemt for bruk i husholdningen og husholdningsliknende steder.
- ▶ Vask/tørk-kombinasjonen skal kun brukes innenfor rammen av hva som er vanlig i en husholdning, til
 - Vasking av tekstiler, hvor det står på vedlikeholdsetiketten at de er vaskbare.
 - Tørking av tekstiler, som er vasket i vann, hvor det står på vedlikeholdsetiketten at de er egnet for tørketrommel.

All annen bruk er ikke tillatt. Miele er ikke ansvarlig for skader som skyldes annen bruk enn vask/tørk-kombinasjonen er bestemt for, eller feil betjening.

- ▶ Denne vask/tørk-kombinasjonen er ikke beregnet for utendørs bruk.
- ▶ Personer, som på grunn av sin psykiske eller fysiske tilstand eller pga. sin uerfarenhet eller uvitenhet ikke er i stand til å betjene maskinen på en sikker måte, må ikke bruke denne maskinen uten tilsyn eller veiledning fra en ansvarlig person.

Barn i husholdningen

- ▶ Barn under åtte år må holdes vekk fra vask/tørk-kombinasjonen, med mindre de er under konstant tilsyn.
- ▶ Barn over åtte år, får bare betjene vask/tørk-kombinasjonen uten tilsyn, dersom funksjonen er forklart slik at de kan betjene den på en sikker måte. Barn må kunne se og forstå mulige farer ved feil betjening.
- ▶ Barn må ikke rengjøre eller vedlikeholde vask/tørk-kombinasjonen uten tilsyn.
- ▶ Hold øye med barn som befinner seg i nærheten av maskinen. Ikke la barn leke med den.

Teknisk sikkerhet

- ▶ Kontroller at vask/tørk-kombinasjonen ikke har ytre, synlige skader før den stilles opp.
En skadet maskin må ikke stilles opp og tas i bruk.
- ▶ Før vask/tørk-kombinasjonen tilkobles, må tilkoblingsdataene (sikkerhet, spenning og frekvens) på typeskiltet sammenlignes med dataene for el-nettet. Ta kontakt med elektrofagfolk hvis du er i tvil.

Sikkerhetsregler

▶ Sikkerheten for det elektriske anlegget i vask/tørk-kombinasjonen garanteres kun hvis maskinen kobles til et forskriftsmessig installert jordingssystem.

Det er meget viktig at denne grunnleggende sikkerhetsforutsetningen kontrolleres. I tvilstilfeller bør fagfolk kontrollere husinstallasjonen.

Miele kan ikke gjøres ansvarlig for skader som skyldes manglende eller brutt jordledning.

▶ Av sikkerhetsgrunner må du ikke bruke skjøtekabler, flerveis-stikkontakter eller lignende (brannfare på grunn av overoppheting).

▶ Hvis ukyndige reparerer maskinen, kan brukeren utsettes for fare, som Miele ikke kan ta ansvaret for. Reparasjoner skal bare utføres av fagfolk som er autorisert av Miele, ellers gjelder ikke noe garanti-ansvar ved påfølgende skader.

▶ Følg anvisningene i kapitlene «Installasjon» og «Tekniske data».

▶ Støpselet må være tilgjengelig til enhver tid, slik at maskinen kan kobles fra strømforsyningen.

▶ Ved feil eller ved rengjøring og stell, er maskinen koblet fra el-nettet bare når:

- støpselet på maskinen er trukket ut eller
- sikringen er slått av, eller
- skrusikringene i husinstallasjonen er skrudd helt ut.

▶ Vaskemaskinen må bare kobles til vannforsyningen med et slangesett av nyere dato. Gamle slangesett må ikke brukes. Kontroller slangesettene med jevne mellomrom. Da kan du skifte dem ut i tide, og unngå vannskader.

▶ Vanntilkoblingstrykket skal være på minst 100 kPa og får ikke overstige 1 000 kPa.

- ▶ Defekte deler må bare skiftes ut med originale reservedeler fra Miele. Bare ved bruk av disse delene kan Miele garantere at de sikkerhetskravene som stilles til apparatene, blir oppfylt.
- ▶ Hvis tilkoblingsledningen blir skadet, må den skiftes ut av fagfolk som er autorisert av Miele, for å unngå at brukeren utsettes for fare.
- ▶ Denne vask/tørk-kombinasjonen må ikke brukes på ikke-stasjonære oppstillingssteder (f.eks. skip).
- ▶ Det må ikke foretas endringer på maskinen uten uttrykkelig tillatelse fra Miele.
- ▶ Midlertidig eller permanent drift på et selvforsynt energiforsynings-system eller et energiforsyningssystem som ikke er synkronisert med strømforsyningen (som f.eks. øynettverk, backup-systemer), er mulig. Forutsetning for drift er at energiforsyningssystemet overholder retningslinjene i NEK EN 50160 eller tilsvarende. Funksjon og drift av sikkerhetstiltakene i husinstallasjonen og i dette Miele-produktet må også sikres ved drift av øynettverk, eller ved drift som ikke er synkronisert med strømforsyningen, eventuelt erstattes av likeverdige tiltak i installasjonen. Eksempelvis som beskrevet i den aktuelle publiseringen av NEK EN 5272-2 / VDE-AR-E 2510-2.
- ▶ Hvis vask/tørk-kombinasjonen ikke repareres av servicefolk som er autorisert av Miele, tapes krav i forbindelse med garanti.

Sikkerhetsregler

Bruk

- ▶ Vask/tørk-kombinasjonen må ikke plasseres i rom hvor det er fare for frost. Frosne slanger kan sprekke eller revne. Elektronikken kan bli mindre pålitelig ved temperaturer under frysepunktet.
- ▶ Fjern transportsikringen på baksiden før maskinen tas i bruk (se kapittel «Installasjon», avsnitt «Fjerning av transportsikringen»). Under sentrifugering kan transportsikring som ikke er fjernet, skade maskinen og møbler/maskiner i nærheten.
- ▶ Steng vannkranen ved lengre fravær (f.eks. ferie), spesielt hvis det ikke er sluk i gulvet i nærheten av maskinen.
- ▶ Fare for oversvømmelse! Hvis du henger avløpsslangen i en vaskekum, kontroller at vannet renner raskt nok unna. Sikre slangen slik at den ikke kan gli ned. Vannets tilbakeslagskraft kan presse en usikret slange ut av kummen.
- ▶ Pass på at ingen fremmedlegemer (f.eks. spiker, nåler, mynter, binders) kommer med i vasken. Fremmedlegemer kan skade maskindeler (f.eks. vaskebeholder, trommel), som igjen kan forårsake skader på tøyet.
- ▶ Doseringshjelpere (som f.eks. vaskeposer og vaskeballer) må fjernes fra vasken før tørking startes. Disse delene kan smelte under tørkingen og vask/tørk-kombinasjonen og tøyet kan bli skadet.
- ▶ Fare for forbrenning pga. høye temperaturer. Metallplaten på innsiden av glassdøren er svært varm etter tørking. Åpne døren helt etter tørkingen. Ikke ta på metallplaten.

- ▶ Skyllmiddel og lignende produkter bør brukes i henhold til anvisningene for skyllmiddelet.
- ▶ Ved riktig vaskemiddeldosering er det ikke nødvendig å avkalke maskinen. Hvis avkalking skulle bli nødvendig, bruk bare spesialavkalkingsmidler med korrosjonsbeskyttelse. Slike midler kan kjøpes hos en Miele-forhandler eller i Miele's deleavdeling. Følg bruksanvisningen for avkalkingsmiddelet nøye.
- ▶ På grunn av brannfare, må du **ikke** tørke klær når de
 - ikke er vasket.
 - ikke er tilstrekkelig rengjort, og har rester av olje, fett eller lignende (f.eks. kjøkken- eller kosmetikktekstiler med rester av olje, fett eller kremer). Hvis tekstilene ikke er skikkelig rengjort, er det brannfare pga. selvantenne. Selv etter at tørkeprosessen er ferdig, og også etter at tøyet er tatt ut av maskinen, er det fare for at tøyet kan selvantenne.
 - er behandlet med brannfarlige rengjøringsmidler eller har rester av aceton, alkohol, bensin, petroleum, flekkfjerner, terpentin, voks og voksfjerner eller kjemikalier (gjelder f.eks. mopper, gulvkluter, vaskekluter).
 - inneholder rester av hårspray-, neglelakkfjerner eller lignende.

Vask slike tekstiler grundig: bruk tilstrekkelig med vaskemiddel og velg høy temperatur. Vask tøyet flere ganger hvis du er i tvil.

Sikkerhetsregler

- ▶ På grunn av brannfare, må tekstiler eller produkter aldri tørkes i tørketrommelen hvis:
 - det er brukt industrijemikalier til rengjøring (f.eks. ved kjemisk rengjøring).
 - de inneholder skumgummi-, gummi eller gummilignende deler. Det er f.eks. produkter av lateksskumgummi, dusjforheng, vann-tette tekstiler, gummierte artikler og klær, hodeputer med skumgummibiter.
 - de er fylt og er skadet (f.eks. puter eller jakker). Hvis fyllet faller ut, kan det oppstå brann.
- ▶ Fargemidler må være egnet for bruk i vask/tørk-kombinasjonen og bør ikke brukes for ofte. Følg produsentens bruksanvisning nøye.
- ▶ Avfargingsmidler kan føre til korrosjon på grunn av sine svovelholdige forbindelser. Avfargingsmidler må ikke brukes i vask/tørk-kombinasjonen.
- ▶ For mange programmer følger avkjølingsfasen etter oppvarmingsfasen, for å sikre at tekstilene blir tørket med en temperatur de ikke kan ta skade av (f.eks. for å unngå selvantennning). Først etter denne fasen, er programmet slutt. Ta alltid alle tekstilene ut av tørketrommelen rett etter programslett.
- ▶ Advarsel: Slå aldri av vask/tørk-kombinasjonen før tørkeprogrammet er slutt. I så fall må alle tekstilene straks tas ut av tørketrommelen og bres utover slik at varmen kan bli avgitt.
- ▶ Denne vask/tørk-kombinasjonen må ikke kobles til en styrbar stikkontakt, f.eks. med et tidsur eller et elektrisk anlegg med toppbelastningsutkobling. Hvis et tørkeprogram skulle bli avbrutt før avkjølingsfasen, kan det være fare for selvantennning av tekstilene.
- ▶ Tøy som har vært behandlet med løsemiddelholdige rengjøringsmidler må skylles godt i rent vann før de vaskes.

- ▶ Bruk aldri løsemiddelholdige rengjøringsmidler i maskinen (f.eks. vaskebensin). Maskinkomponenter kan bli skadet og det kan oppstå giftige damper. Brann- og eksplosjonsfare!
- ▶ Hvis du får vaskemiddel i øynene, skyll straks med rikelig med lun- kent vann. Ta straks kontakt med lege ved svelging. Personer med hudskader eller ømfintlig hud bør unngå kontakt med vaskemiddel.
- ▶ Maksimal kapasitet ved vasking er 8,0 kg, ved tørking 5,0 kg (tørt tøy). Programmer med mindre tøymengder finner du i kapitlet «Pro- gramoversikt».

Tilbehør

- ▶ Tilbehørsdeler kan bare monteres i eller til maskinen, dersom de uttrykkelig er godkjent av Miele. Hvis andre deler monteres, tapes krav i forbindelse med garanti og/eller produktansvar.
- ▶ Miele gir opp til 15 år, men minst 10 år leveringsgaranti for viktige reservedeler etter endt produksjon av vask-/tørk-kombinasjonen.
- ▶ Sørg for at Miele-sokkelen, som er å få kjøpt som ekstrautstyr, passer til denne vask/tørk-kombinasjonen.

Miele kan ikke gjøres ansvarlig for skader som skyldes at sikker- hetsreglene og advarslene ikke blir fulgt.

Betjening av vask/tørk-kombinasjonen

Betjeningspanel

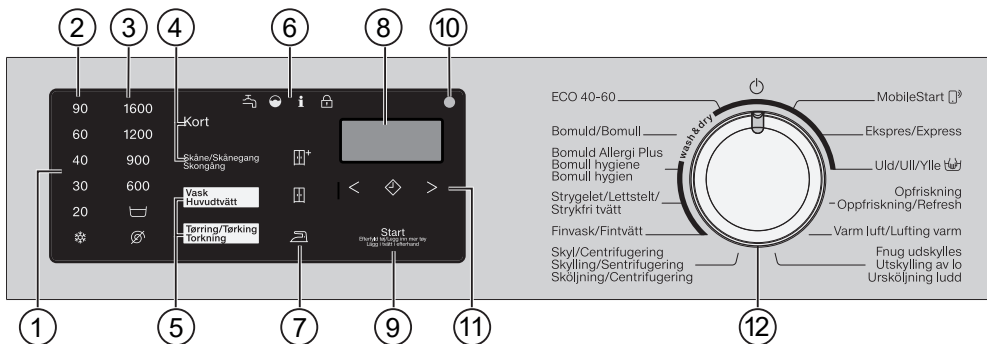

① Betjeningspanel

Betjeningspanelet består av tidsdisplayet og forskjellige sensortaster. De enkelte sensortastene blir forklart i de neste avsnittene.

② Sensortaster for temperatur

For innstilling av ønsket vaske-temperatur

③ Sensortaster sentrifugehastighet

For innstilling av ønsket sentrifugehastighet

④ Sensortaster for tillegg

Programmene kan suppleres med tilleggsfunksjoner. Når det blir valgt et program, lyser sensortastene til tilleggsfunksjonene du kan velge.

⑤ Sensortaster vask/tørking

Med sensortastene *Vask* og *Tørking* velger du om du vil vaske, tørke eller vaske og tørke.

⑥ Kontrollamper

- Lyser ved feil på vanninntaket og vannavløpet
- Lyser når det er dosert for mye vaskemiddel
- Viser forskjellig informasjon sammen med et siffer i tidsdisplayet (se kapittel «Hvis feil oppstår»)
- Funksjonen *Legg inn mer tøy* kan ikke velges.

⑦ Sensortast tørketrinn

Med sensortastene , og velger du tørketrinn til et tørkeprogram.

⑧ Tidsdisplay

Etter programstart vises programtiden i timer og minutter. Ved en programstart med startforvalg, vises programtiden først etter at startforvalgstiden er telt ned.

Betjening av vask/tørk-kombinasjonen

⑨ **Sensortast *Start/Legg inn mer tøy***

- Sensortasten lyser pulserende, så snart et program kan startes. Ved å berøre sensortasten *Start/Legg inn mer tøy*, startes det valgte programmet. Sensortasten lyser konstant.
- Når programmet har blitt startet, er det mulig å legge inn mer tøy med sensortasten *Start/Legg inn mer tøy*.

⑩ **Optisk grensesnitt**

Brukes som overføringspunkt av serviceavdelingen.

⑪ **Sensortast startforvalg** med pil-tastene < og >

Med startforvalget kan du velge en senere programstart. Flere opplysninger finner du i kapittel «Startforvalg/SmartStart».

⑫ **Programvelger**

For programvalg og utkobling. Vask/tørk-kombinasjonen slås på med programvalget. Med programinnstillingen  blir vask/tørk-kombinasjonen slått av.

Slik fungerer betjeningspanelet

Sensortastene reagerer på berøring med fingertuppene. Sensortastene kan velges så lenge de lyser.

En sterkt lysende sensortast betyr: Nettopp valgt

En sensortast med dimmet belysning betyr: Mulig å velge

Bruk av vask/tørk-kombinasjonen

Med denne vask/tørk-kombinasjonen kan du:

- **vaske separat**
med en tøymengde (avhengig av hvilket program som brukes) på maks. 8,0 kg.
- **tørke separat**
med en tøymengde (avhengig av hvilket program som brukes) på maks. 5,0 kg.
eller
- **vaske og tørke uten avbrudd**
med en tøymengde (avhengig av hvilket program som brukes) på maks. 5,0 kg.

Første igangsetting

⚠ Skader som følge av feil oppstilling og tilkobling.
Feil oppstilling og tilkobling av vask/tørk-kombinasjonen kan føre til alvorlige materielskader.
Se kapittel «Installasjon».

Det har blitt gjennomført en fullstendig funksjonstest på denne vask/tørk-kombinasjonen, derfor er det litt restvann igjen i trommelen.

Fjerning av beskyttelsesfolie og klistremerker

■ Fjern:

- Beskyttelsesfolien fra døren (hvis den er der).
- Alle eventuelle reklameklistremerker fra fremsiden og fra dekselet (hvis de er der).

Klistremerker som vises når døren er åpen (f.eks. typeskiltet), må ikke fjernes.

Ta ut u-bøy fra trommelen.

Det befinner seg en u-bøy for avløps-slangen i trommelen.

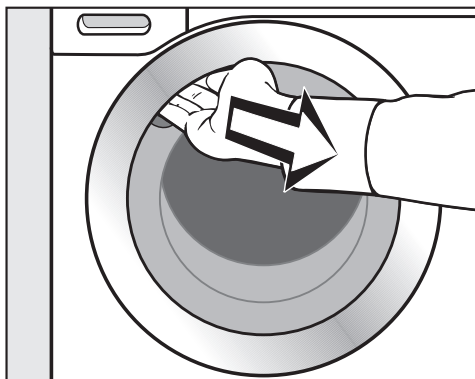

■ Ta tak i håndtaket for å åpne døren.

■ Ta ut u-bøyen

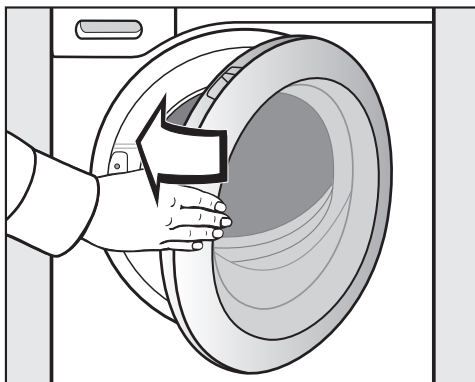

■ Sving døren lett igjen.

Miele@home

Vask/tørk-kombinasjonen din er utstyrt med en integrert WiFi-modul.

For å kunne bruke den, trenger du:

- et WiFi-nettverk
- Miele-appen
- en brukerkonto hos Miele. Brukerkontoen kan du opprette gjennom Miele-appen.

Miele-appen veileder deg ved tilkobling av vask/tørk-kombinasjonen til hjemme-nettverket ditt.

Etter at du har koblet vask/tørk-kombinasjonen til WiFi-nettverket, kan du f.eks. utføre følgende operasjoner med appen:

- Fjernstyre vask/tørk-kombinasjonen.
- Hente informasjon om driftstilstanden på vask/tørk-kombinasjonen.
- Hente informasjon om programforløpet til vask/tørk-kombinasjonen.

Gjennom tilkobling av vask/tørk-kombinasjonen til WiFi-nettverket, øker strømforbruket, også når vask/tørk-kombinasjonen er slått av.

Forsikre deg om at signalet til ditt WiFi-nettverk har tilstrekkelig styrke der hvor vask/tørk-kombinasjonen skal plasseres.

Tilgjengelighet WiFi-forbindelse

WiFi-forbindelsen deler et frekvensområde med andre produkter (f.eks. mikrobølgeovner, fjernstyrte leker). Dermed kan det oppstå tidvise eller fullstendige forstyrrelser på forbindelsen. Kontinuerlig tilgjengelighet av de tilbudte funksjonene kan derfor ikke garanteres.

Tilgjengelighet Miele@home

Bruken av Miele-appen er avhengig av tilgjengeligheten til Miele@home-tjenestene i ditt land.

Miele@home-tjenesten er ikke tilgjengelig i alle land.

Informasjon om tilgjengelighet finner du via internettsiden www.miele.com.

Miele-app

Miele app kan lastes ned gratis fra Apple App Store® eller Google Play Store™.



Første igangsetting

Opprettelse av Miele@home

Det finnes 2 tilkoblingsmuligheter:

1. Via Miele-appen (standardinnstilling)
2. Via WPS

Innlogging via Miele-appen

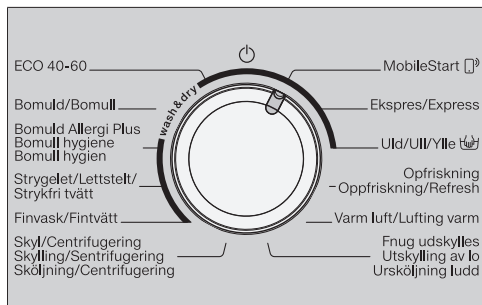

- Still programvelgeren på programmet *MobileStart* .

I tidsdisplayet vises *RP*. Deretter foretas en nedtelling av timeout-tiden på 10 minutter.

Miele-appen fører deg gjennom de neste trinnene.

Når tilkoblingen er vellykket, vises *On* i tidsdisplayet.

Innlogging via WPS

- Still programvelgeren på programmet *MobileStart* .

- Berør sensortasten  helt til *WPS* vises i tidsdisplayet, og det høres en kort kvitteringstone.

Deretter telles timeout-tiden på 2 minutter ned i tidsdisplayet.

Når tilkoblingen er vellykket, vises *On* i tidsdisplayet.

Tips: Hvis forbindelsen ikke er opprettet etter at timeout-tiden er utløpt, må du gjenta prosessen.

Start av det første vaskeprogrammet

 Skader som kan oppstå dersom transportsikringen ikke er fjernet. En transportsikring som ikke er fjernet, kan føre til skader på vask/tørk-kombinasjonen og møbler/maskiner i nærheten.

Fjern transportsikringen som beskrevet i kapittel «Installasjon».

Før første gangs bruk må du starte programmet *Bomull* uten tøy og uten vaskemiddel.

- Skru opp vannkranen.

- Still programvelgeren på *Bomull*.

Vask/tørk-kombinasjonen blir slått på og i betjeningspanelet starter temperaturen 40 °C å lyse.

- Berør sensortasten *Start/Legg inn mer tøy*.



Vaskeprogrammet startes.

Etter 10 minutter blir visnings-elementene, bortsett fra sensortasten *Start/Legg inn mer tøy*, mørke.

Åpne døren etter programslutt

Under antikrøll er døren fortsatt låst. Betjeningspanelet lyser i de første 10 minuttene. Deretter slukker betjeningspanelet og sensortasten *Start/Legg inn mer tøy* lyser pulserende.

- Still programvelgeren på .

I tidsdisplayet vises  og kontrollampen  slukker.

Døren låses opp.

Tips: Etter antikrøll har vask/tørk-kombinasjonen slått seg av. Døren er automatisk låst opp. Betjeningspanelet er helt mørkt.

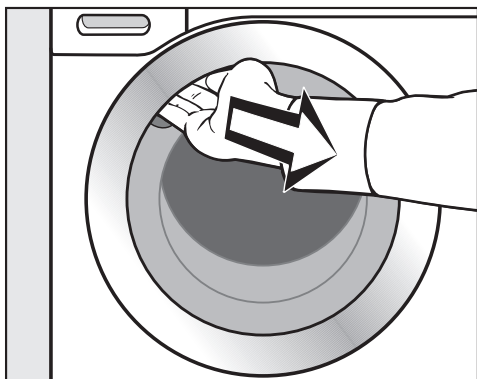

- Ta tak i håndtaket og trekk opp døren.

Tips: La døren stå på gløtt, slik at trommelen kan tørke.

Første igangsetting er avsluttet.

Miljøvennlig vask og tørk

Energi- og vannforbruk

- Vask maksimal tekstilmengde for hvert enkelt vaskeprogram. Da er energi- og vannforbruket lavest, tøymengden sett under ett.
- Programmer som har et effektivt energi- og vannforbruk, har som regel lengre programtid. Ved å forlenge programtiden kan det samme vaskeresultatet oppnås ved lavere vasketemperatur.
For eksempel har programmet *ECO 40-60* en lengre programtid enn programmet *Bomull 40 °C* eller *60 °C*. Programmet *ECO 40-60* har likevel et mer effektivt energi- og vannforbruk.
- Bruk programmet *Express* for mindre tøymengder som er lite skitne.
- Moderne vaskemidler gjør det mulig å vaske på lave temperaturer (f.eks. 20 °C). Bruk tilsvarende temperaturinnstillinger for å spare energi.
- For god hygiene i vask/tørk-kombinasjonen anbefales det å starte et vaskeprogram med en temperatur på over 60 °C av og til. Når kontroll-lampen **i** lyser sammen med **l** i tidsdisplayet, minner vask/tørk-kombinasjonen deg på dette.

Vaskemiddel

- Bruk maksimalt så mye vaskemiddel som angitt på vaskemiddelpakken.
- Ta hensyn til hvor skittent tøyet er ved doseringen.
- Reduser vaskemiddelmengden for mindre tøymengder (ca. 1/3 mindre vaskemiddel ved halv tøymengde).

Tips for påfølgende tørking i tørketrommel

For å spare strøm ved tørking bør du velge høyest mulig sentrifugehastighet etter vask, samt ved termo-sentrifugering.

1. Klargjøring av tøyet

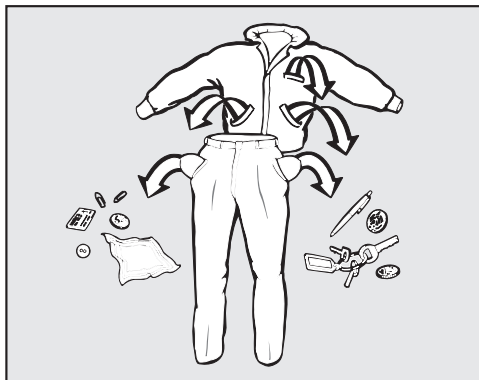

- Tøm lommene.

⚠ Skader pga. fremmedlegemer. Spiker, mynter, binders osv. kan skade tekstiler og maskindeler. Kontroller tøyet før vask, og fjern ev. fremmedlegemer.

Sorter tøyet

- Sorter tekstilene etter farger og etter symbolene på vedlikeholdsetiketten (i krage eller sidesøm).

Tips: Mørke tekstiler avgir ofte farge i første vask. Vask lyse og mørke plagg hver for seg, slik at ikke noe blir misfarget.

Forbehandle flekker

- Fjern eventuelle flekker på tøyet før vask, helst mens de fremdeles er ferske. Tørk lett på flekken med en klut som ikke farger (av). Ikke gni.

Tips: Flekker (blod, egg, kaffe, te osv) kan ofte fjernes lett med små triks, som du finner i Mielees vaskeleksikon. Mielees vaskeleksikon finner du på Mielees hjemmeside.

⚠ Skader pga. løsemiddelholdige rengjøringsmidler.

Vaskebensin, flekkfjerner osv. kan skade kunststoffdeler.

Hvis du behandler tekstilene med slike midler, pass på at kunststoffdeler i/på maskinen ikke kommer i kontakt med disse.

⚠ Eksplosjonsfare pga. løsemiddelholdige rengjøringsmidler.

Ved bruk av løsemiddelholdige rengjøringsmidler kan det oppstå en eksplosiv blanding.

Ikke bruk løsemiddelholdige rengjøringsmidler i vask/tørk-kombinasjonen.

Generelle tips

- Gardiner: Fjern gardinkroker og blybånd eller legg gardinene i en vaskepose.
- BH-er: Sy fast eller ta ut løse bøyler.
- Lukk glidelåser, borrelåser og hekker før vask.
- Knepp eller knyt igjen dynetrek og putevar, slik at ikke små plagg havner inni dem.

Ikke vask tøy som er merket med **Tåler ikke vask** (symbol .

Vask

2. Legge inn tøy i vask/tørk-kombinasjon

Åpne døren

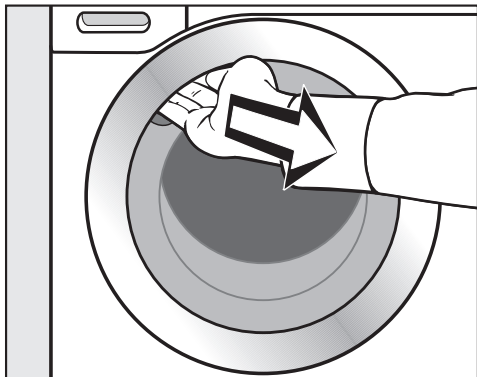

- Ta tak i håndtaket og trekk opp døren.

Kontroller at det ikke er dyr eller fremmedlegemer i trommelen før du legger inn tøyet.

- Brett ut tøyet og legg det løst inn i trommelen.

Tekstiler i forskjellige størrelser forsterker vaskeeffekten og fordeler seg bedre under sentrifugeringen.

Ved maksimal tøymengde er energi- og vannforbruket lavest, tøymengden sett under ett. En overfylling reduserer vaskeresultatet og øker krøll-dannelsen.

Tips: Vær oppmerksom på maksimal tøymengde for du ulike programmene.

Lukke døren

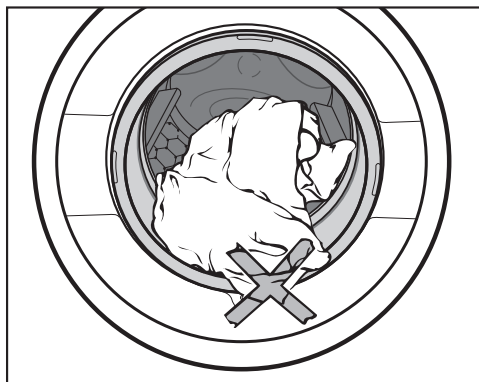

- Pass på at tøyet ikke blir klemt fast mellom døren og dørbelgen.

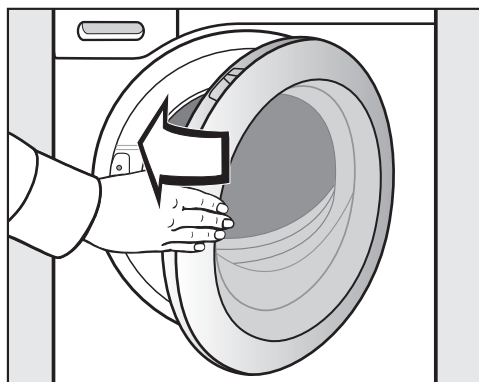

- Sving døren lett igjen.

3. Valg av program

Slå på vask/tørk-kombinasjonen

- Still programvelgeren på et program.

Betjeningspanelet lyser.

Velge program

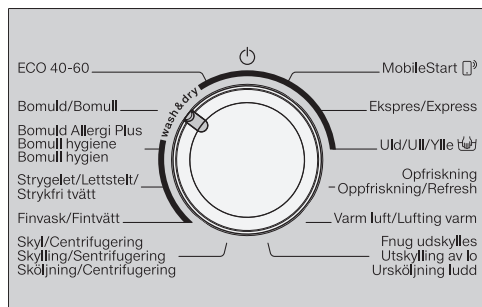

- Still programvelgeren på ønsket program.

I tidsdisplayet vises antatt programtid og i betjeningspanelet lyser forhåndsinnstilt temperatur og sentrifugehastighet.

- Via MobileStart

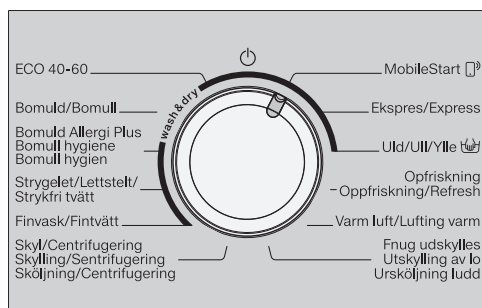

- Still programvelgeren på *MobileStart*.

Tips: For bruk av *MobileStart* må vask/tørk-kombinasjonen logges på WiFi-nettverket og *Fjernstyring* kobles inn.

I tidsdisplayet vises: *On*

Etter programstart kan vask/tørk-kombinasjonen nå betjenes med *Miele*-appen.

Valg av vasking

- Hold sensortasten *Vask* eller *Tøking* inne til kun sensortasten *Vask* lyser sterkt.



Vær oppmerksom på at sensortasten *Tøking* kun må ha en dimmet belysning, ellers vil tilhørende tørkeprogram starte når vaskeprogrammet er avsluttet.

Vask

Valg av temperatur og sentrifugehastighet

Vaskeprogrammets forhåndsinnstilte temperatur og sentrifugehastighet lyser sterkt. Temperaturene og sentrifugehastighetene som kan velges for vaskeprogrammet, har en dimmet belysning.

Temperaturene som oppnås i vaskeprogrammet, kan avvike fra de valgte temperaturene. Kombinasjonen av energibruk og vasketid gir et optimalt vaskeresultat.

90	1600
60	1200
40	900
30	600
20	
	

- Berør sensortasten med ønsket temperatur.

Sensortasten lyser sterkt.

- Berør sensortasten med ønsket hastighet.

Sensortasten lyser sterkt.

Valg av tillegg

Sensortastene til tilleggsfunksjonene *Kort* og *Skånegang* har en dimmet belysning når de kan legges til programmet.

- Berør sensortasten med ønsket tilleggsfunksjon.

Sensortasten lyser sterkt.

Skånegang

Trommelbevegelsen og vasketiden blir redusert. Lite skitne tekstiler vaskes mer skånsomt.

Kort

For tøy som er lite skittent og ikke har synlige flekker.

Vasketiden i hovedvask blir forkortet.

Valg av startforvalg

Med startforvalg kan du bestemme når programmet skal startes.

- Velg en startforvalgstid, hvis ønsket.

Flere opplysninger finner du i kapittel «Startforvalg/SmartStart».

4. Tilsetning av vaskemiddel

Du kan tilsette vaskemiddel gjennom vaskemiddelbeholderen **A** eller via kapseldoseringen **B**.



A Vaskemiddelbeholder

Du kan bruke alle vaskemidler, som er beregnet for husholdningsvaskemaskiner. Følg produsentens anvisninger for bruk og dosering på vaskemiddelforpakningen.

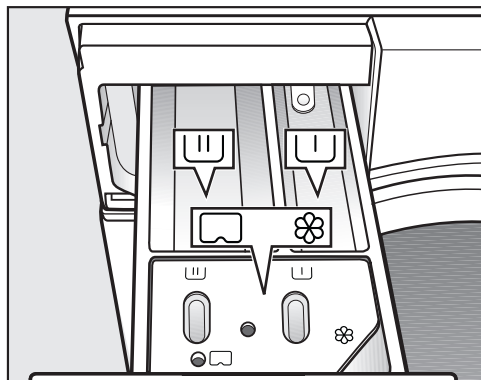
Påfylling av vaskemiddel





- Trekk ut vaskemiddelbeholderen og fyll vaskemidler i kamrene.

-  Ingen anvendelse
-  Vaskemiddel for hovedvask
-  Tøymykner, syntetisk stivelse, flytende stivelse eller kapsel/cap

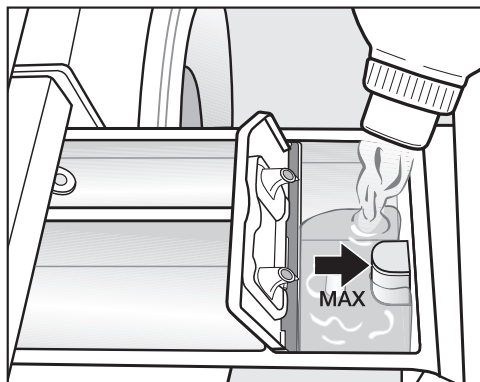
Påfylling av tøymykner



- Fyll tøymykner, syntetisk stivelse eller flytende stivelse i kammer . **Vær oppmerksom på maksimal påfyllingsmengde.**

Middelet blir spylt inn med siste skyl-ling. Ved slutten av vaskeprogrammet er det litt restvann i kammer .

Rengjør vaskemiddelbeholderen, spesielt sugeheverten, etter flere omganger med automatisk tilsetning av stivelse.

Vask

Tips for dosering

Ta hensyn til hvor skittent tøyet er og mengden tøy ved dosering av vaskemiddelet. Reduser vaskemiddelmengden ved små tøymengder (f.eks. reduser vaskemiddelmengden med $\frac{1}{3}$ ved halv mengde tøy).

For lite vaskemiddel:

- fører til at tekstilene ikke blir rene og med tiden blir grå og harde.
- fremmer muggdannelse i vask/tørk-kombinasjonen.
- gjør at fettflekker ikke fjernes fullstendig fra tøyet.
- fører til kalkdannelse på varme-elementene.

For mye vaskemiddel:

- fører til et dårlig vaske-, skylle- og sentrifugeringsresultat.
- gir høyere vannforbruk, fordi en ekstra skylning blir koblet inn automatisk.
- fører til økt miljøbelastning.

Flere opplysninger om vaskemidler og dosering finner du i kapittel «Vask», avsnitt «Vaskemiddel».

Bruk av vaskemiddeltabletter eller pods

Legg alltid vaskemiddeltablettene eller podsene direkte i trommelen sammen med tøyet. Det er ikke mulig å legge dem i vaskemiddelbeholderen.

Ⓑ CapDosing (kapseldosering)

CapDosing kan kun aktiveres via Miele-appen.

Det finnes kapsler med 3 ulike innhold:

- ☼ = Tøyleiemiddel (f.eks. tøy- mykner, impregneringsmiddel)
- ☼☼ = Additiv (f.eks. vaskemiddelforsterker)
- ☼☼☼ = Vaskemiddel (kun for hoved- vask)

En kapsel inneholder alltid riktig mengde for en vaskeomgang.

Kapslene kan kjøpes i Miele's nett-butikk, i Miele's deleavdeling eller hos din Miele-forhandler.

⚠ Kapslene kan være helsefarlige. Dersom innholdet i kapslene svelges eller kommer i kontakt med huden, kan det medføre helsefare. Oppbevar kapslene utilgjengelig for barn.

Innlegging av kapsel

- Åpne vaskemiddelbeholderen.

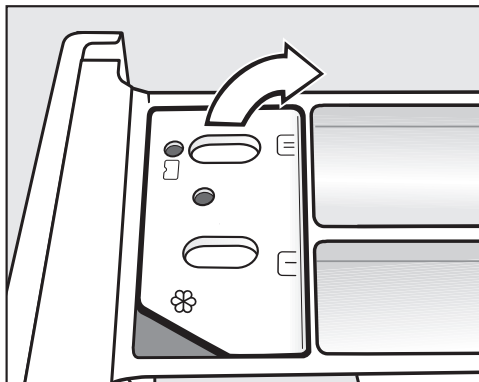

- Åpne lokket til kammer ☼/☼☼.

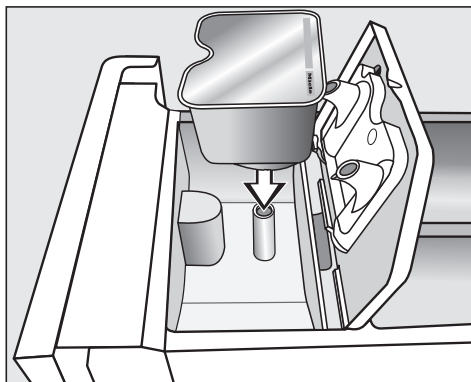

- Trykk kapselen godt fast.

Vask



- Fjern den tomme kapselen etter at vaskeprogrammet er avsluttet.

Av tekniske grunner vil det være igjen litt restvann i kapselen.

- Lukk lokket og trykk det godt fast.
- Lukk vaskemiddelbeholderen.

Når en kapsel legges i vaskemiddelbeholderen, blir den åpnet. Dersom kapselen fjernes fra vaskemiddelbeholderen ubrukt, kan innholdet renne ut.

Kast kapselen. Den skal ikke brukes igjen.

Innholdet i den enkelte kapselsorten tilsettes til riktig tid i vaskeprogrammet.

Ved kapseldosering skjer vanninntaket i kammer ⌘ utelukkende via kapselen.

Ved bruk av en kapsel må du ikke fylle tøymykner i kammer ⌘.

5. Starte program

- Berør den pulserende sensortasten *Start/Legg inn mer tøy*.

Døren blir låst og vaskeprogrammet starter.

Når en startforvalgstid er valgt, telles tiden ned i tidsdisplayet. Når startforvalgstiden er telt ned eller rett etter start, står programtiden i tidsdisplayet.

Det kan når som helst legges inn eller tas ut tøy, så lenge ikke symbolet  lyser (se kapittel «Endre programforløp», avsnitt «Legge inn mer tøy»).

Energisparing

Etter 10 minutter blir visnings-elementene mørke. Sensortasten *Start/Legg inn mer tøy* lyser pulserende.



Du kan koble inn visningselementene igjen:

- Berør sensortasten *Start/Legg inn mer tøy* (dette påvirker ikke et program som pågår).

6. Programslutt/ta ut tøyet

I antikrøll roterer trommelen opptil 30 minutter etter programslutt. Døren er låst. Betjeningspanelet lyser i de første 10 minuttene. Deretter slukker betjeningspanelet og sensortasten *Start/Legg inn mer tøy* lyser pulserende.

- Still programvelgeren på .

I tidsvisningen lyser  og kontrollampen  slukker.

Døren låses opp.

Tips: Etter at antikrøllfasen er ferdig, låses døren automatisk opp.

- Åpne døren.
- Ta ut tøyet.

Tøy som ikke er tatt ut, kan krympe eller farge over på noe annet i neste vask.
Ta alt tøyet ut av trommelen.

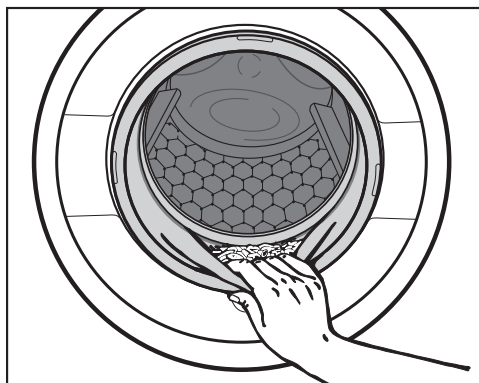

- Fjern eventuelle fremmedlegemer fra dørbelgen.

Vask

Tips: La døren stå på gløtt, slik at trommelen kan tørke.

- Hvis du har brukt kapsler, må disse fjernes fra vaskemiddelbeholderen.

Tips: La vaskemiddelbeholderen stå litt åpen, slik at den kan tørke.

Sentrifugering

Hastighet på sluttsentrifugeringen i vaskeprogrammet

Ved programvalg lyser sensortasten med optimal sluttsentrifugerings-hastighet for vaskeprogrammet.

I noen vaskeprogrammer kan også høyere sentrifugehastigheter velges.

Høyeste valgbare sentrifugehastighet er angitt i tabellen.

Program	o/min
ECO 40–60	1 600
Bomull	1 600
Bomull hygiene	1 600
Lettstelt	1 200
Finvask	900
Skylling/Sentrifugering	1 600
Express	1 200
Ull	1 200

Skylesentrifugering

Tekstilene sentrifugeres etter hovedvasken og mellom skylleomgangene. Ved å redusere hastigheten på sluttsentrifugeringen, reduseres også hastigheten på skylesentrifugeringen.

Koble ut sluttsentrifugering (skyllestopp)

- Berør sensortasten  (skyllestopp).

Tøyet blir liggende igjen i vannet etter siste skylling. Det reduserer krøll-dannelsen, dersom tekstilene ikke blir tatt ut av vask/tørk-kombinasjonen med en gang programmet er slutt.

Starte sluttsentrifugering:

I betjeningsfeltet lyser sensortasten med optimal sentrifugehastighet. Du kan endre sentrifugehastigheten.

- Start sluttsentrifugeringen med sensortasten *Start/Legg inn mer tøy*.

Avslutte programmet:

- Berør sensortasten  (uten sentrifugering).
- Berør sensortasten *Start/Legg inn mer tøy*.

Vannet pumpes ut.

Koble ut skyllesentrifugering og sluttsentrifugering

- Berør sensortasten  (uten sentrifugering).



Etter siste skylling blir vannet pumpet ut, og antikrøll blir koblet inn.

Ved denne innstillingen blir det i noen programmer satt inn en ekstra skylling.

Vask























Programoversikt

ECO 40-60		maksimalt 8,0 kg	
Artikler	Normalt skittent bomullstøy		
Tips	<ul style="list-style-type: none">- I en vaskesyklus kan en mengde blandet bomullstøy vaskes på temperaturene 40 °C og 60 °C.- Når det gjelder energi- og vannforbruk, er dette programmet det mest energieffektive for vasking av bomullstekstiler.		
Anvisning for testinstitutter: Testprogram for overholdelse av EU-forskriftene for økodesign Nr. 2019/2023 og energimerking iht. EUs direktiv Nr. 2019/2014.			
Bomull		90 °C til kaldt	maksimalt 8,0 kg
Artikler	T-skjorter, undertøy, duker osv., tekstiler av bomull, lin eller blandingsstoffer		
Tips	<ul style="list-style-type: none">- Velg en temperatur iht. opplysningene på vedlikeholdsetiketten, vaskemiddelet, tilsmussingsgraden og hygienekravene.- 20 °C program for lett skittent bomullstøy.		
Bomull hygiene		90 °C til 60 °C	maksimalt 8,0 kg
Artikler	Tekstiler av bomull og lin, som har direkte hudkontakt eller for tekstiler med spesielle hygieniske krav, som f.eks. undertøy, sengetøy, madrassstrekk.		
Tips	Følg produsentens vaskeanvisning.		
Lettstelt		60 °C til kaldt	maksimalt 3,5 kg
Artikler	Tekstiler av syntetfibre, blandingsstoffer eller lettstelt bomull		
Tips	Reduser sentrifugehastigheten ved tekstiler som krøller lett.		

Finvask		40 °C til kaldt	maksimalt 2,0 kg
Artikler	Ømfintlige tekstiler av syntetfibre, blandingsstoffer, viskose		
Tips	Koble ut sentrifugehastigheten for tekstiler som krøller lett.		
Skylling/Sentri- fugering			maksimalt 8,0 kg
Artikler	For skylling og sentrifugering av tøy som er vasket for hånd		
Tips	<ul style="list-style-type: none"> - Vær oppmerksom på innstilt sentrifugehastighet. - Kun sentrifugering: Velg tilleggsfunksjonen <i>Kort</i>. - Kun skylling: Still sentrifugehastigheten på . 		
MobileStart 			
Tips	Programvalg og betjening skjer via Miele-appen.		
Express		40 °C til kaldt	maksimalt 3,5 kg
Artikler	Tekstiler av bomull som knapt har vært brukt, eller som bare er så vidt skitne.		
Ull 		40 °C til kaldt	maksimalt 2,0 kg
Artikler	Tekstiler av ull eller ullblandinger		
Tips	Vær oppmerksom på hastigheten til sluttsentrifugeringen av tekstiler som krøller lett.		
Oppfriskning	⇨ «Programoversikt - TØRKING»		
Lufting varm	⇨ «Programoversikt - TØRKING»		
Automatisk utskyl- ling av lo	⇨ avsnitt «Utskylling av lo»		

Vask

Programforløp

	Hovedvask		Skylling		Sentrifugering
	Vannstand	Vaskerytme	Vannstand	Skyllinger	
ECO 40–60				2–3 ²	✓
Bomull				2–4 ^{1,2}	✓
Bomull hygiene				3–5 ²	✓
Lettstelt				2–3 ²	✓
Finvask				2–3 ²	✓
Skylling/Sentrifugering	–	–		1	✓
Express				1	✓
Ull				2	✓

På neste side finner du en beskrivelse av symbolene.

-  = lavere vannstand
 = middels vannstand
 = høyere vannstand
Ⓐ = intensiv vaskerytme
Ⓑ = normal vaskerytme
Ⓒ = sensitiv vaskerytme
Ⓔ = håndvaskrytme
✓ = med
- = uten

Vask/tørk-kombinasjonen har en full-elektronisk styring med mengdeautomatikk. Vask/tørk-kombinasjonen fastslår selv nødvendig vannforbruk, avhengig av det innlagte tøyets mengde og sugeevne.

De oppførte programforløpene gjelder alltid grunnprogrammet ved maksimal tøymengde.

Særtrekk i programforløpet

Antikrøll:

For å unngå krølldannelse, fortsetter trommelen å bevege seg inntil 30 minutter etter programslutt.

Unntak: Programmet *Ull* har ikke anti-krøll.

Vask/tørk-kombinasjonen kan åpnes når som helst.

¹ Fra en valgt temperatur på 60 °C og høyere gjennomføres 2 skyllinger. Ved et temperaturvalg på under 60 °C gjennomføres det 3 skyllinger.

² En ekstra skylling følger ved:

- For mye skum i trommelen
- En sentrifugehastighet lavere enn 700 o/min

Vask

Vaskemiddel

Du kan bruke alle vaskemidler som er egnet for husholdningsvaskemaskiner. Bruks- og doseringsveiledning står på vaskemiddelpakken.

Doseringen er avhengig av:

- Hvor skitne tekstilene er
- Tekstilmengden
- Vannets hardhet

Hvis du ikke kjenner vannets hardhetsgrad, kontakt det lokale vannverket.

Avkalkingsmiddel

I hardhetsområde II og III kan du tilsette et avkalkingsmiddel, for å spare vaskemiddel. Riktig dosering står på pakken. Tilsett først vaskemiddel, deretter avkalkingsmiddel.

Da kan vaskemiddelet doseres som for hardhetsområde I.

Vannhardhet

Hardhetsområde	Total hardhet i mmol	deutsche Härte °d
bløtt (I)	0 – 1,5	0 – 8,4
middels (II)	1,5 – 2,5	8,4 – 14
hardt (III)	over 2,5	over 14

Doseringshjelp

For dosering av vaskemiddel, spesielt ved bruk av flytende vaskemiddel, bruk de hjelpemidlene som anbefales av vaskemiddelprodusenten.

Refillpakker

Kjøp vaskemidler i refillpakker, hvis mulig. Da blir det mindre avfall.

Tøymykner, syntetisk stivelse, stivelse

Tøymykner gjør tekstilene myke og behagelige og reduserer den statiske elektrisiteten ved maskinell tørking.

Syntetisk stivelse er et syntetisk stivelsesmiddel som gjør at tekstilene beholder sin form.

Stivelse gir tekstilene stabilitet og fylde.

Tøymykner, syntetisk stivelse og stivelse brukes separat

Stivelse må doseres og klargjøres som angitt på forpakningen.

- Fyll tøymykner i kammer ☼.
- Fyll flytende stivelse i kammer ☼ og stivelse i pulverform eller tyktflytende stivelse i kammer ☐.
- Velg programmet *Skylling/Sentrifugering*.
- Endre sentrifugehastigheten hvis nødvendig.
- Berør sensortasten *Start/Legg inn mer tøy*.

Avfarging/farging



 Skader pga. avfargingsmiddel. Avfargingsmidler fører til korrosjon i vask/tørk-kombinasjonen. Ikke bruk avfargingsmidler i vask/tørk-kombinasjonen.

Vask/tørk-kombinasjonen bør ikke brukes for ofte til farging av tøy. Ved hyppig bruk vil saltet som brukes til farging, angripe det rustfrie stålet. Overhold farge-middelprodusentens angivelser nøye.

Vask

Anbefaling Miele vaskemidler

Miele vaskemidler er utviklet spesielt for daglig bruk i Miele vaskemaskiner. Mer informasjon om disse vaskemidlene får du i kapittel «Vaske- og pleiemidler».

	Miele vaskemiddel		Miele Caps		
	UltraWhite	UltraColor			
ECO 40–60	✓	✓	-	✓	✓
Bomull	✓	✓	-	✓	✓
Bomull hygiene	✓	✓	-	✓	✓
Lettstelt	-	✓	-	✓	✓
Finvask	-	✓	✓	✓	-
Skylling/Sentrifugering	-	-	-	✓	-
Express	-	✓	-	✓	-
Ull	-	-	✓	-	-

✓ anbefales

- anbefales ikke

 Spesialvaskemidler (f.eks. WoolCare)

 Tøypelemiddel (f.eks. tøyemykner)

 Additiv (f.eks. Booster)

Vaskemiddelanbefaling iht. forordning (EU) nr. 1015/2010

Anbefalingene gjelder temperaturområdene som er angitt i «VASK», avsnitt «Programoversikt».

	Universal-	Kulørt-	Fin- og ull-	Spesial-
	vaskemiddel			
ECO 40–60	✓	✓	-	-
Bomull	✓	✓	-	-
Bomull hygiene	✓	✓	-	-
Lettstelt	-	✓	-	-
Finvask	-	-	✓	-
Skylling/Sentrifugering	-	-	-	✓
Express	-	✓ ¹	-	-
Ull	-	-	✓	✓

✓ anbefales

- anbefales ikke

¹ Flytende vaskemiddel

Tørking

Separat tørking

Separat tørking er nødvendig når ikke alt tøyet som ble vasket skal tørkes i maskinen, eller dersom tøymengden som ble vasket overstiger maksimal egnet tøymengde for tørking.

1. Klargjøring av tøyet

Sorter tøyet

- Sorter tøyet etter tekstiltype og restfuktighet, dersom dette er mulig.

Slik oppnår du jevnt tørkeresultat.

- Kontroller symbolene på vedlikeholdsetiketten før tørking.

Dersom ingen symboler er oppført, må du kun bruke program tilpasset gjeldende type plagg.

Tørketips

- Ikke tørk dryppvåte tekstiler. Sentrifuger tekstilene i minst 30 sekunder etter vask.
- Ull og ullblanding har lett for å tove seg og krympe. Bruk bare programmet *Ull* for slike tekstiler.
- Ren lin må bare tas i tørketrommelen hvis vedlikeholdsetiketten angir at det er mulig. Ellers kan stoffet bli «nup-pete».
- Strikkevarer/trikot (f.eks. T-skjorter, undertøy) krymper ofte i første vask. Disse må derfor ikke tørkes for lenge, for å unngå videre krymping. Kjøp eventuelt slike plagg en eller to størrelser større enn vanlig.

- Stivede tekstiler kan tørkes. Bruk imidlertid dobbel mengde stivelse for å oppnå vanlig appretureffekt.
- Nye tekstiler med mørke farger må ikke tørkes sammen med lyse tekstiler. Disse kan farge av og avsette lo med andre farger på tekstilene.
- Vær oppmerksom på maks. tøymengde for tørkeprogrammet, som beskrevet i avsnittet «Programoversikt». Tørkeresultatet og krølldannelsen avhenger av tøymengden. Jo mindre mengde, desto bedre resultat. Derfor får du et veldig jevnt og lite krøllete tørkeresultat ved å redusere tøymengden.

2. Legge inn tøy i vask/tørk-kombinasjon

Åpne døren

- Ta tak i håndtaket for å åpne døren.

Kontroller at det ikke er dyr eller fremmedlegemer i trommelen før du legger inn tøyet.

- Legg tøyet løst inn i trommelen.

Overfylling av maskinen sliter på tøyet og påvirker tørkingen.

Ta alltid hensyn til den maksimale tøymengden som er oppført i avsnittet «Programoversikt».

Lukk døren

- Pass på at ikke tøy blir klemt fast mellom døren og dørbelgen.
- Sving døren lett igjen.

Doseringshjelpere, som f.eks vaskeball, kan smelte ved tørking og maskinen og vasken kan skades. Doseringshjelperne må aldri ligge i trommelen under tørking.

Vannkranen må også være åpen under tørking.

3. Valg av program

Slå på vask/tørk-kombinasjonen

- Still programvelgeren på et program. Betjeningspanelet lyser.

Velge program

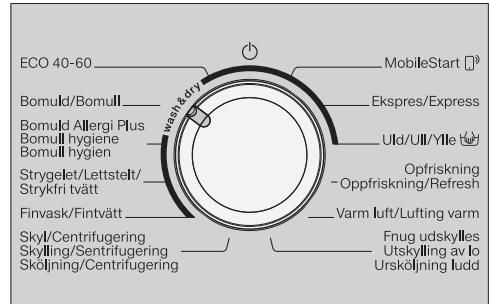

- Still programvelgeren på ønsket program.

I tidsdisplayet vises antatt programtid og i betjeningspanelet lyser forhåndsinnstilt temperatur og sentrifugehastighet.

- Via MobileStart

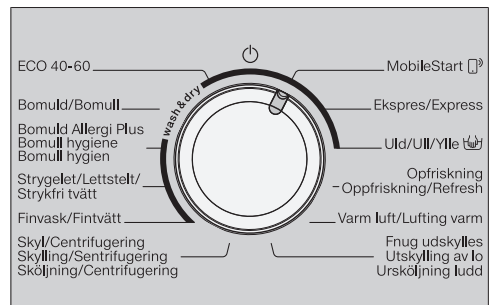

- Still programvelgeren på *MobileStart*.

Tips: For bruk av *MobileStart* må vask/tørk-kombinasjonen logges på WiFi-nettverket og *Fjernstyring* kobles inn.

Tørking

I tidsdisplayet vises: $\bar{C}on$

Etter programstart kan vask/tørk-kombinasjonen nå betjenes med Miele-appen.

Valg av tørking



- Hold sensortasten *Vask* eller *Tørking* inne til kun sensortasten *Tørking* lyser sterkt.

Vær oppmerksom på at sensortasten *Vasking* kun må ha en dimmet belysning, ellers vil tilhørende vaskeprogram starte før tørking.

4. Valg av programinnstillinger

Valg av tørkestrinn

Du kan endre det forhåndsinnstilte tørkestrinnet til et tørkeprogram.

- Berør sensortasten med ønsket tørkestrinn.
 -  Skaptørt +
 -  Skaptørt
 -  Stryketørt

Sensortasten til det valgte tørkestrinnet lyser sterkt.

Program *Lufting varm*: Velg tørketid med sensortastene < eller >.

Valg av hastighet for termosentrifugering

Du kan endre den forhåndsinnstilte hastigheten for termosentrifugering i et tørkeprogram.

- Berør sensortasten med ønsket hastighet.

Sensortasten lyser sterkt.

Valg av tillegg

Sensortasten til tilleggsfunksjonen *Skånegang* har en dimmet belysning når *Skånegang* kan legges til programmet.

- Berør sensortasten *Skånegang*.

Sensortasten lyser sterkt.

Skånegang

Ømfintlige tekstiler, som f.eks. akryl, blir tørket mer skånsomt (vedlikeholdssymbol ).

Ved valg av *Skånegang* forlenges programtiden pga. den lave temperaturen.

Valg av startforvalg

Med startforvalg kan du bestemme når programmet skal startes.

- Velg en startforvalgstid, hvis ønsket.

Flere opplysninger finner du i kapittel «Startforvalg/SmartStart».

5. Starte program

- Berør den pulserende sensortasten *Start/Legg inn mer tøy*.

Døren låses og tørkeprogrammet starter.

Når en startforvalgstid er valgt, telles tiden ned i tidsdisplayet. Når startforvalgstiden er telt ned eller rett etter start, står programtiden i tidsdisplayet.

Det kan når som helst legges inn eller tas ut tøy, så lenge ikke symbolet  lyser (se kapittel «Endre programforløp», avsnitt «Legge inn mer tøy»).

Energisparing

Etter 10 minutter blir visningselementene mørke. Sensortasten *Start/Legg inn mer tøy* lyser pulserende.

Du kan koble inn visningselementene igjen:

- Berør sensortasten *Start/Legg inn mer tøy* (dette påvirker ikke et program som pågår).

6. Programslutt/ta ut tøyet

I antirkjøll roterer trommelen opptil 150 minutter etter programslutt. Døren er låst. Betjeningspanelet lyser i de første 10 minuttene. Deretter slukker betjeningspanelet og sensortasten *Start/Legg inn mer tøy* lyser pulserende.

- Still programvelgeren på .

Døren låses opp.

Hvis du tar ut tøyet i antirkjøllfasen, kan det bygge seg opp varme. Bre tøyet utover, slik at resten av varmen kan slippe ut.

Etter at antirkjøllfasen er ferdig, låses døren automatisk opp.

- Åpne døren.
- Ta ut tøyet.









Gjenglemt tøy kan bli skadet hvis det tørkes én gang til. Ta alt tøyet ut av trommelen.

Tips: Se kapittel «Vask og tørking», avsnitt «Etter hver vask og tørking».









Tørking

Programoversikt





* Vekt basert på tørre tekstiler.

ECO 40-60		maksimalt 5,0 kg*
Tørke trinn: 		
	Tekstiler av bomull: T-skjorter, undertøy, babytøy, arbeidstøy, jakker, tepper, forklær, kitler samt håndklær, badehåndklær, badekåper og sengetøy av frotté.	
Bomull		maksimalt 5,0 kg*
Tørke trinn:  , 		
Artikler	Ett- og flerlags tekstiler av bomull: T-skjorter, undertøy, babytøy, arbeidstøy, jakker, tepper, forklær, frakker samt håndklær, badehåndklær, badekåper og sengetøy av frotté.	
Tørke trinn: 		
Artikler	Tekstiler av bomull eller lin, som skal etterbehandles, f.eks. duker, sengetøy, stivede tekstiler.	
Tips	La tekstilene ligge sammenrullet til de skal rulles, slik at de holder seg fuktige.	
Bomull hygiene		maksimalt 5,0 kg*
Tørke trinn: 		
Artikler	Ikke-ømfintlige tekstiler av bomull eller lin, som er i direkte kontakt med huden, f.eks. undertøy, babytøy, sengetøy	
Hensivning	Med en lengre temperaturholdetid kjennes tøyet tørrere ut.	
Lettstelt		maksimalt 3,5 kg*
Tørke trinn:  ,  , 		
Artikler	Lettstelte tekstiler av syntet, bomull eller blandingsstoffer. F.eks.: arbeidstøy, arbeidsfrakker, gensere, kjoler, bukser, bordtekstiler og strømper.	

Tørking

Finvask		maksimalt 1,0 kg*
Tørke trinn:  ,  ,  +		
Artikler	Ømfintlige tekstiler med vedlikeholdssymbolet  . Av syntetfiber, blandingsstoffer, kunstsilke eller lettstelt bomull, f.eks. skjorter, bluser, fint undertøy, tekstiler med applikasjoner.	
Tips	For tørking med spesielt liten krølldannelse: Reduser tekstilmengden.	
MobileStart 		
Tips	Programvalg og betjening skjer via Miele-appen.	
Express		maksimalt 3,5 kg*
Tørke trinn:  ,  ,  +		
Artikler	Ikke-ømfintlige tekstiler for programmet Bomull	
Henvi- ning	Ved gjennomgående vask og tørk av lite skittent tøy, er programtiden for dette programmet spesielt kort.	
Ull		maksimalt 2,0 kg*
3 minutter		
Artikler	Ulltekstiler og tekstiler av ullblandinger: Gensere, strikkejakker, strømper	
Tips	<ul style="list-style-type: none">- Ulltekstiler blir myke og luftige, men ikke ferdig tørket.- Ta ut tekstilene straks etter programslutt.	

Tørking

Oppfriskning		maksimalt 1,0 kg*
Tørketrinn:  , 		
Artikler	Tørt tøy eller tøy som knapt har vært brukt og som ikke er skittent	
Tips	Tøyet blir fuktet på begynnelsen av programmet for at det skal bli mindre krøllete. <ul style="list-style-type: none">-  - skaptørt: Tøyet skal brukes umiddelbart.-  -stryketørt: Tøyet skal strykes eller henges på kleshenger for å tørke ferdig.	
Lufting varm		maksimalt 4,0 kg*
20-120 minutter		
Tips	<ul style="list-style-type: none">- Ettertørring av flerlags tekstiler, som tørker ujevnt, f.eks. jakker, puter, soveposer- Tørring eller gjennomlufting av enkeltplagg	
Utskylling av lo	⇨ Avsnitt «Program for utskylling av lo»	

Termosentrifugering

I noen programmer gjennomføres termosentrifugering for å redusere strømforbruket i tørkeprosessen.

Maks. hastighet for termosentrifugering tilsvarer tillatt sentrifugehastighet for tilhørende vaskeprogram.

Du kan redusere hastigheten på termosentrifugeringen til 900 o/min i noen programmer.

Vask og tørk uten avbrytelse

Det anbefales alltid å vaske og tørke uten avbrytelse, dersom det ikke skal vaskes mer tøy enn det som skal tørkes, og maks tillatt tøymengde for tørking ikke overskrides.

Det er viktig å lese kapitlene «Vask» og «Tørk».

1. Klargjøring av tøyet

- Tøm lommene.
- Sorter tøyet etter farge og tekstiltipe.
- Kontroller symbolene på vedlikeholdsetiketten.

2. Legge inn tøy i vask/tørk-kombinasjon

- Åpne døren.

Kontroller at det ikke er dyr eller fremmedlegemer i trommelen før du legger inn tøyet.

- Brett ut tøyet og legg det løst inn i trommelen.

Vaskeballer kan smelte under tørking og skade vask/tørk-kombinasjonen og tøyet. Ikke la vaskeballer bli liggende i trommelen under tørking.

- Lukk døren.

3. Valg av program

- Still bryteren på ønsket program.

Betjeningspanelet lyser.

- Berør sensortastene *Vask* og *Tørking* helt til begge sensortastene lyser sterkt.

4. Valg av programinnstillinger

- Velg ønsket sentrifugehastighet, temperatur og tørketrinn.

Sensortastene til de valgte innstillingene lyser sterkt.

Den minimale sentrifugehastigheten er begrenset til 900 o/min. I noen programmer kan ikke hastigheten endres.

- Hvis ønskelig eller ved behov, kan flere tillegg velges.

Ved termosentrifugering overtas den viste sentrifugehastigheten fra vask.

- Velg en startforvalgstid, hvis ønsket.

VASK OG TØRK

5. Påfylling av vaskemiddel

- Doser vaskemiddelet med kapsel-dosering eller via vaskemiddel-beholderen.

6. Programstart/-slutt

- Berør den pulserende sensortasten *Start/Legg inn mer tøy*.

Døren låses.

Programmet starter.

Etter programslutt starter antikrøll.

Under antikrøll er døren fortsatt låst.

- Berør tasten *Start/Legg inn mer tøy* eller still programvelgeren på .

Døren låses opp.

Bre tøy utover dersom du tar det ut under antikrøllfasen, slik at resten av varmen kan slippe ut.

Etter at antikrøllfasen er ferdig, låses døren automatisk opp.

- Trekk opp døren og ta ut tøy.

Se avsnitt «Etter hver vask og tørking».

Etter hver vask og tørking

- Åpne døren **helt**.

 Fare for forbrenning pga. varmt metall.

Metallplaten på innsiden av glassdøren er svært varm etter tørking. Ikke ta på metallplaten.

- Ta ut tøyet.

Tøy som blir liggende igjen i maskinen kan krympe, farge av eller bli skadet ved neste vask eller tørking.

Ikke glem igjen plagg i trommelen.

- Fjern eventuelle fremmedlegemer fra dørbelgen. Husk å fjerne lo fra pakningen og døren etter tørking.

Tips: La døren stå på gløtt, slik at trommelen kan tørke.

- Still programvelgeren på .

Tips: La vaskemiddelbeholderen stå litt åpen, slik at den kan tørke.

Programmet Automatisk utskylling av lo

Under tørking kan det danne seg lo som samler seg i trommelen og i vaskebeholderen. For at denne loen, f.eks. fra mørke tekstiler, ikke skal sette seg på tøyet i neste vask, f.eks. på lyse tekstiler, eller tette vask/tørk-kombinasjonen, kan du skylle den ut.

Programmet *Automatisk utskylling av lo* må ikke brukes til vasking av tøy. Pass på at det ikke ligger tøy i trommelen.

- Still programvelgeren på programmet *Automatisk utskylling av lo*.

Ikke bruk vaskemiddel.

- Berør tasten *Start/Legg inn mer tøy*.

Etter noen få minutter er loen skylt ut.

- Fjern også ev. rester av lo på dørpakningen og dørglasset.
- Slå av vask/tørk-kombinasjonen.

Endre programforløp

Endre program (barnesikring)

Du kan ikke endre program, temperatur, sentrifugehastighet eller valgt tilleggsfunksjon etter at du har trykket på start. Dermed forhindres uønsket betjening, f.eks. av barn.

Hvis vask/tørk-kombinasjonen slås av under programforløpet, vil standbyfunksjonen ikke slå vask/tørk-kombinasjonen helt av etter 15 minutter. I trommelen kan det fremdeles være vann, derfor er sikkerhetsfunksjonene fortsatt aktive.

Avbryte programmet

Du kan når som helst avbryte et program etter programstart.

- Still programvelgeren på .

Programmet blir avbrutt.

- Still deretter programvelgeren på en vilkårlig posisjon.

I tidsdisplayet vises roterende streker .

- Under vask:

Maskinen pumper ut vaskevannet og programmet avbrytes.

Dørlåsen oppheves.

- Under tørking:

Vask/tørk-kombinasjonen avkjøler tekstilene, før døren kan åpnes.

Ta ut tøyet

- Vent til symbolet  slukker i displayet og døren låses opp.
- Trekk opp døren og ta ut tøyet.

Valg av et annet program

- Lukk døren.
- Velg ønsket program.
- Etterfyll ev. vaskemiddel i vaskemiddelbeholderen.
- Berør tasten *Start/Legg inn mer tøy*.

Programmet starter.

Legge inn mer tøy - AddLoad

Du kan legge inn mer tøy eller ta ut tøy etter programstart.

Du kan **ikke** legge inn mer tøy så lenge symbolet  lyser i displayet.

- Berør sensortasten *Start/Legg inn mer tøy*.

I tidsdisplayet vises roterende streker
L-] ... [-] ... [-].

I tidsdisplayet vises *Add*.

- Åpne døren.
- Legg inn eller ta ut tøy.
- Lukk døren.
- Berør sensortasten *Start/Legg inn mer tøy*.

Programmet fortsetter.

Det er ikke mulig å legge inn mer tøy eller ta ut tøy når:

- temperaturen på vaskevannet er over 55 °C.
- vannivået i trommelen overskrider en bestemt verdi.

Startforvalg/SmartStart

Startforvalg

Dette startforvalget er aktivt når programmeringsfunksjonen *P38* SmartGrid er koblet ut.

Med startforvalg kan du velge en senere programstart fra 30 minutter til maks. 24 timer. Dermed kan du f.eks. benytte billige strømtariffer om natten.

Innstilling av startforvalgstid

- Velg ønsket vaskeprogram.
- Berør sensortasten .

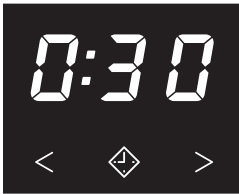

Sensortasten  lyser sterkt.

- Berør sensortasten < eller > så mange ganger, at ønsket startforvalg lyser i tidsdisplayet.
- Når det er under 10 timer, endrer startforvalgstiden seg i 30-minutters skritt.
- Når det over 10 timer endrer startforvalgstiden seg i 1-times skritt.

Starte startforvalgstiden



- Berør den pulserende sensortasten *Start/Legg inn mer tøy*.

Startforvalget ble startet og teller ned i tidsdisplayet.

Endre eller avbryte startforvalg

Når startforvalget ble startet, er det ikke lenger mulig å endre det.

- Still programvelgeren på .
- Still programvelgeren på et ønsket program.

I tidsdisplayet vises roterende streker  eller .

Startforvalget blir avbrutt.

- Velg program og, hvis du ønsker, et nytt startforvalg.

SmartStart

Funksjonen *SmartStart* er aktiv når programmeringsfunksjonen *P98 SmartGrid* er koblet inn.

Med *SmartStart* definerer du et tidsrom, hvor vask/tørk-kombinasjonen kan startes automatisk utenifra. Starten skjer via et signal, fra f.eks. strømlevedøren, når strømprisen er ekstra lav.

Det definerte tidsrommet ligger mellom 30 minutter og 24 timer. I dette tidsrommet venter vask/tørk-kombinasjonen på et signal utenifra. Hvis ikke det sendes noe signal i løpet av det definerte tidsrommet, starter vask/tørk-kombinasjonen programmet.

Stille inn tidsrom

Når programmeringsfunksjonen *P98 SmartGrid* er aktivert, endres funksjonen til sensortasten \diamond . I tidsdisplayet vises ikke lenger startforvalgstiden, men tidsrommet hvor vask/tørk-kombinasjonen kan startes automatisk (se kapittel «Programmeringsfunksjoner», Avsnitt «*P98 SmartGrid*»).

Fremgangsmåten tilsvare innstillingen av tiden ved startforvalg.

- Berør sensortasten \diamond .
- Still inn ønsket tidsrom med sensortastene < eller >.
- Berør sensortasten Start/Legg inn mer tøy.

\llcorner vises i tidsdisplayet.

Rengjøring og stell

Rengjøring av kabinett og panel

⚠ Fare for elektrisk støt gjennom nettspenning.

Vask/tørk-kombinasjonen har fortsatt nettspenning selv om den er slått av. Trekk ut støpselet før rengjøring og stell.

⚠ Skader pga. vann som trenger inn.

Gjennom trykket fra vannstrålen kan det havne vann inni vask/tørk-kombinasjonen og føre til skader på delene.

Ikke bruk vannslange for å spyle vask/tørk-kombinasjonen.

⚠ Skader pga. rengjøringsmidler.

Løsemiddelholdige rengjøringsmidler, skuremidler, glass- eller universalrengjøringsmidler kan skade kunststoffoverflater og andre deler.

Ikke bruk disse rengjøringsmidlene.

- Rengjør kabinettet og panelet med et mildt rengjøringsmiddel eller såpevann og tørk med en myk klut.
- Rengjør trommelen med et egnet rengjøringsmiddel for rustfritt stål.

Rengjøring av vaskemiddelbeholderen

Bruk av lave vasketemperaturer og flytende vaskemidler fremmer bakterievekst i vaskemiddelbeholderen.

- Av hygieniske grunner, skal hele vaskemiddelbeholderen rengjøres regelmessig.

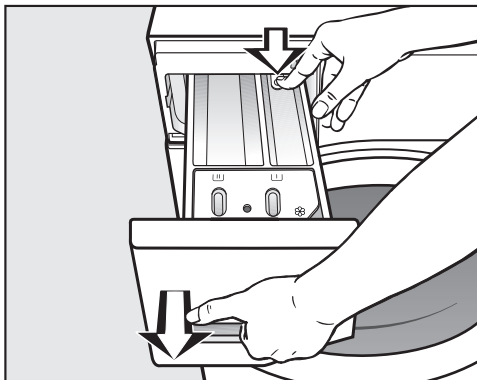

- Trekk ut vaskemiddelbeholderen til den stopper, trykk på utløseren og ta ut beholderen.
- Rengjør vaskemiddelbeholderen med varmt vann.

Rengjøring av sugeheverten og kanalen

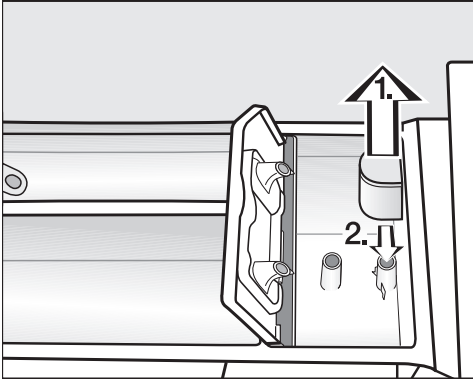

- Trekk sugeheverten ut av kammer og rengjør den under rennende, varmt vann.
- Rengjør også røret som sugeheverten settes på.
- Sett på sugeheverten igjen.

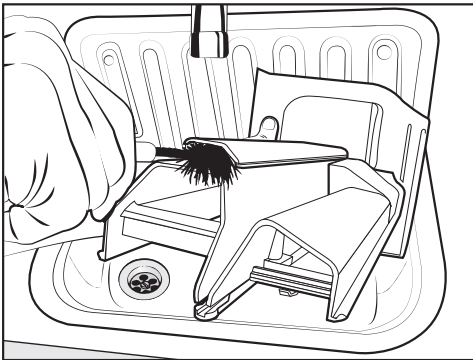

- Rengjør tøymyknerkanalen med varmt vann og en børste.

Flytende stivelse fører til tilklebing. Ved hyppig bruk av flytende stivelse må sugeheverten rengjøres spesielt grundig.

Rengjøring av vaskemiddelbeholderrommet

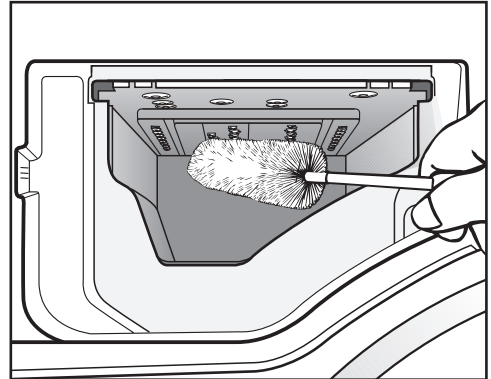

- Fjern vaskemiddelrester og kalkavleiringer fra innspylingsdysene til vaskemiddelbeholderen med en flaskekost.
- Sett vaskemiddelbeholderen inn igjen.

Tips: La vaskemiddelbeholderen stå litt åpen, slik at den kan tørke.

Rengjøring og stell

Rengjøring av glassdør

- Glassdøren og metallplaten på innsiden av døren må rengjøres fra tid til annen. Bruk et mildt rengjøringsmiddel eller såpevann.
- Tørk begge deler med en myk klut.

Rengjøring av trommelen

Ved vask med lave temperaturer og/eller flytende vaskemiddel er det fare for bakterie- og luktdannelse i vask/tørk-kombinasjonen. Rengjør vask/tørk-kombinasjonen med programmet *Bo-mull 90 °C*. Rengjør trommelen senest når kontrollampen **i** lyser sammen med **7** i tidsdisplayet.

Rengjøring av vanninntakssilen

Vask/tørk-kombinasjonen har en sil som beskytter vanninntaksventilen. Silen i inntaksslengen i den frie slangeenden bør kontrolleres ca. hver 6. måned. Ved hyppige brudd i vannettet kan dette tidsintervallet være kortere.

- Skru igjen vannkranen.
- Skru inntaksslengen av vannkranen.

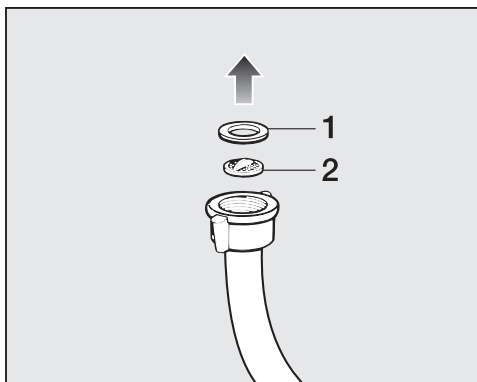

- Trekk gummipakningen **1** ut av forskruningen.
- Hold den frie enden på inntaksslengen nedover. Kunststoffsilen **2** faller ut.
- Rengjør kunststoffsilen.
- Innsettingen skjer i omvendt rekkefølge.
- Skru forskruningen fast på vannkranen og åpne vannkranen. Hvis det renner ut vann, etterstram forskruningen.

Silen **må** settes inn igjen etter rengjøringen.

De fleste feil som oppstår ved daglig bruk, kan du rette på selv. I mange tilfeller kan du spare både tid og penger, fordi du slipper å kontakte serviceavdelingen.

På www.miele.com/service finner du informasjon om hvordan du kan rette feilene selv.

Følgende tabeller skal hjelpe deg med å finne årsaken til en feil og til å rette den.

Det kan ikke startes noe program.

Problem	Årsak og retting
Displayet forblir mørkt.	Maskinen har ikke strøm. <ul style="list-style-type: none">■ Undersøk om støpselet er satt inn.■ Kontroller om sikringen er i orden.
	For å spare energi, har vask/tørk-kombinasjonen koblet seg ut automatisk. <ul style="list-style-type: none">■ Slå på maskinen igjen ved å vri på programvelgeren.
I tidsdisplayet vises vekselvis F og 34.	Døren er ikke skikkelig lukket. Dørlåsen kunne ikke feste seg. <ul style="list-style-type: none">■ Lukk døren en gang til.■ Start programmet på nytt.■ Hvis feilmeldingen vises på nytt, kontakt Miele's serviceavdeling eller annet Miele-autorisert personell.

Hvis feil oppstår ...

Programavbrudd og kontrollamper for feil





Problem	Årsak og retting
Kontrollampen for feil ☞ lyser. I tidsdisplayet vises vekselvis <i>F</i> og <i>10</i> , og det lyder et varsel-signal.	Vanninntaket er sperret eller påvirket av andre faktorer. <ul style="list-style-type: none">■ Kontroller om vannkranen er skrudd skikkelig opp.■ Kontroller om det er knekk på inntaksslengen.■ Kontroller om vanntrykket er for lavt.
	Silen i vanninntaket er tett. <ul style="list-style-type: none">■ Rengjør silen.
Kontrollampen for feil ☞ lyser. I tidsdisplayet vises vekselvis <i>F</i> og <i>11</i> , og det lyder et varsel-signal.	Vannavløpet er blokkert eller påvirket av andre faktorer. Avløpsslengen ligger for høyt. <ul style="list-style-type: none">■ Rengjør lofilter og avløpspumpe.■ Kontroller at ikke maksimal pumpehøyde på 1 m er overskredet.
Kontrollampen for feil ☞ lyser. I tidsdisplayet vises vekselvis <i>F</i> og <i>138</i> , og det lyder et varsel-signal.	Vannsikringsystemet har reagert. <ul style="list-style-type: none">■ Steng vannkranen.■ Kontakt Mieleles serviceavdeling.
I tidsdisplayet vises vekselvis <i>F</i> og <i>XXX</i>, og det lyder et varsel-signal.	Det foreligger en feil. <ul style="list-style-type: none">■ Koble vask/tørk-kombinasjonen fra strømmettet. Trekk ut støpselet av stikkontakten eller koble ut sikringen i husinstallasjonen.■ Vent minst 2 minutter før du kobler vask/tørk-kombinasjonen til strømmettet igjen.■ Slå på vask/tørk-kombinasjonen igjen.■ Start programmet igjen.■ Hvis feilmeldingen vises på nytt, kontakt Mieleles serviceavdeling eller annet Miele-autorisert personell.

Kontrollampen for feil lyser ved programslutt

Problem	Årsak og retting
Kontrollampen  lyser.	Det har dannet seg for mye skum under vask. <ul style="list-style-type: none"> ■ Bruk mindre vaskemiddel neste gang og følg doseringshenvisningene på pakken.
Kontrollampen i lyser sammen med 1 i tidsdisplayet.	Under vask har det ikke blitt brukt noe vaskeprogram med en temperatur på over 60 °C på lang tid. <ul style="list-style-type: none"> ■ Start programmet <i>Bomull 90 °C</i> med Miele maskinrens eller et universalvaskemiddel i pulverform. <p>Vask/tørk-kombinasjonen renses og bakterie- og luktdannelse forhindres.</p>
Kontrollampen i lyser sammen med 3 i tidsdisplayet.	Programmet <i>Utskylling av lo</i> har ikke vært brukt på lenge. <ul style="list-style-type: none"> ■ Start programmet <i>Utskylling av lo</i> som beskrevet i kapittel «Utskylling av lo».
Kontrollampen i lyser sammen med 4 i tidsdisplayet.	Det er ikke tøy i trommelen.
	Tøymengden er for liten. Tøyet er fremdeles fuktig, fordi restfuktigheten ikke kunne fastsettes. <ul style="list-style-type: none"> ■ Tørk heretter små tøymengder i programmet <i>Luf-ting varm</i>.
	Tøymengden var for stor for valgt tørkeprogram. <ul style="list-style-type: none"> ■ Vær oppmerksom på maks. tøymengde i avsnittet «Programoversikt».

Hvis feil oppstår ...

Symboler i tidsdisplayet

Melding	Årsak og retting
-D- starter å lyse i tidsdisplayet.	Programvelgeren ble satt i en annen posisjon etter programstart. <ul style="list-style-type: none">■ Drei programvelgeren til den opprinnelige posisjonen.
UP begynner å lyse når du slår på vask/tørk-kombinasjonen.	En oppdatering er tilgjengelig for vask/tørk-kombinasjonen. Mer informasjon finner du i kapittelet «Programmeringsfunksjoner», avsnitt «P99 RemoteUpdate».
⌘ lyser kort i tidsdisplayet ved valg av program.	Vask/tørk-kombinasjonen viser at den er tilkoblet.
OFF starter å lyse i tidsdisplayet ved valg av programmet Mobile-Start  .	Fjernstyringen er utkoblet. <ul style="list-style-type: none">■ Aktiver programmeringsfunksjonen P97 fjernstyring for å betjene vask/tørk-kombinasjonen med appen.
⌘ starter å lyse i tidsdisplayet ved valg av programmet Mobile-Start  .	Vask/tørk-kombinasjonen er tilkoblet og kan betjenes med appen.
no⌘ starter å lyse i tidsdisplayet ved valg av programmet Mobile-Start  .	Miele@home er ikke konfigurert. <ul style="list-style-type: none">■ Koble vask/tørk-kombinasjonen din til nettverket, se kapittel «Første igangsetting», avsnitt «Konfigurere Miele@home».
⌘no begynner å lyse når du slår på vask/tørk-kombinasjonen.	Det foreligger en feil. <ul style="list-style-type: none">■ Slå av vask/tørk-kombinasjonen.■ Slå på vask/tørk-kombinasjonen igjen.■ Ring til serviceavdelingen dersom ⌘no vises på ny. Betjening av vask/tørk-kombinasjonen er fremdeles mulig. <ul style="list-style-type: none">■ Berør den lysende sensortasten .

Generelle problemer med vask/tørk-kombinasjonen

Problem	Årsak og retting
Displayet er mørkt.	Displayet kobler seg automatisk ut for å spare energi: Standby. ■ Trykk på en tast. Standby avsluttes.
Maskinen står ikke stille under sentrifugering.	Maskinføttene står ikke likt og er ikke låst. ■ Rett opp maskinen så den står støtt og lås maskinføttene.
Uvanlige pumpelyder.	Ingen feil! Slurpelyder ved begynnelsen og slutten av utpumpingen er normalt.
Sentrifugelyder under tørkingen.	Ingen feil! Også under tørking blir det sentrifugert (termosentrifugering).
Maskinen har ikke sentrifugert tøyet som den pleier, og tøyet er fortsatt vått.	Ved sluttcentrifugeringen ble det målt en stor ubalanse og sentrifugehastigheten ble automatisk redusert. ■ Legg alltid store og små plagg sammen i trommelen, for å få en bedre fordeling.
Mye vaskemiddel blir liggende igjen i vaskemiddelbeholderen.	Vannets flytetrykk er ikke tilstrekkelig. ■ Rengjør silene i vanninntaket. Pulvervaskemidler i forbindelse med avkalkingsmidler har tendens til å klebe. ■ Rengjør vaskemiddelbeholderen, og tilsett først vaskemiddel og deretter avkalkingsmiddel i vaskemiddelbeholderen.

Hvis feil oppstår ...

Generelle problemer med vask/tørk-kombinasjonen

Problem	Årsak og retting
Tøymykneren blir ikke spylt fullstendig inn, eller det blir stående for mye vann i kammer ☞.	Sugeheverten sitter ikke riktig eller den er tett. <ul style="list-style-type: none">■ Rengjør sugheverten, se kapittel «Rengjøring og stell», avsnitt «Rengjøring av vaskemiddelbeholderen».
Det står vann i tøymyknerkammeret ved siden av kapselen.	CapDosing ble ikke aktivert eller den tomme kapselen ble ikke tatt ut etter siste vask. <ul style="list-style-type: none">■ Pass på at CapDosing blir aktivert neste gang du setter inn en kapsel.■ Ta ut kapselen og kast den etter hver vask. Det lille røret i vaskemiddelbeholderen, som kapselen festes på, er tilstoppet. <ul style="list-style-type: none">■ Rengjør røret.
Ved programslutt er det fortsatt væske i kapselen.	Det lille røret i vaskemiddelbeholderen, som kapselen festes på, er tilstoppet. <ul style="list-style-type: none">■ Rengjør røret. Ingen feil! Av tekniske grunner vil det være igjen litt vann i kapselen.
Det vises forskjellige resttider i displayet.	Resttidsanvisningen er underlagt en læringsprosess, og tilpasser seg stadig din vaske- og tørkeadferd.

Generelle problemer med vask/tørk-kombinasjonen

Problem	Årsak og retting
Det kommer skum ut av vaskemiddelbeholderen under programmet <i>Utskylling av lo</i> .	<p>Det er vaskemiddelrester i vaskebeholderen etter forrige vask.</p> <ul style="list-style-type: none"> ■ Doser alltid riktig vaskemiddelmengde. ■ Se doseringstips på vaskemiddepakken.
På slutten av programmet <i>Utskylling av lo</i> er det mye skum igjen i trommelen.	<p>I programmet <i>Utskylling av lo</i> blir også vaskemiddelrestene skylt ut av vaskebeholderen. Dette kan føre til skumdannelse.</p> <ul style="list-style-type: none"> ■ Bruk programmet <i>Utskylling av lo</i> regelmessig, slik at ingen vaskemiddelrester avleirer seg i vaskebeholderen.
På slutten av programmet <i>Utskylling av lo</i> er det mye lo igjen i trommelen.	<p>Du har ikke brukt programmet <i>Utskylling av lo</i> på lenge.</p> <ul style="list-style-type: none"> ■ Fjern lo fra trommelen. ■ Bruk programmet <i>Utskylling av lo</i> regelmessig.
Det lukter vondt i maskinen.	<p>Kontrollampen i ble ignorert. Det har ikke blitt brukt noe vaskeprogram med en temperatur på over 60 °C på lang tid.</p> <ul style="list-style-type: none"> ■ For å unngå bakterie- og luktdannelse i vask/tørk-kombinasjonen, start programmet <i>Bomull 90 °C</i> med Miele maskinrens eller et universolvaskemiddel i pulverform.
	<p>Døren og vaskemiddelbeholderen ble lukket etter vask.</p> <ul style="list-style-type: none"> ■ La døren og vaskemiddelbeholderen stå litt åpen, slik at de kan tørke.

Hvis feil oppstår ...

Vaskeresultat er ikke tilfredsstillende

Problem	Årsak og retting
På mørkt tøy er det hvite, vaskemiddellignende partikler etter vask.	Vaskemiddelet inneholder bestanddeler (zeolitter) for vannavkalking som ikke løses opp i vann. De har satt seg fast på tøyet. <ul style="list-style-type: none">■ Prøv å fjerne partiklene med en børste når tøyet er tørt.■ Vask mørkt tøy med et flytende vaskemiddel uten zeolitter heretter. Slike vaskemidler inneholder vanligvis ingen zeolitter.■ Vask tøyet i programmet <i>Mørkt tøy</i>.
Tøyet blir ikke rent med flytende vaskemiddel.	Flytende vaskemidler inneholder ikke blekemidler. Flekker av frukt, kaffe eller te blir ikke fjernet. <ul style="list-style-type: none">■ Bruk pulvervaskemiddel med blekemiddel.■ Fyll flekkfjerner i kammer  og flytende vaskemiddel i en vaskeball. (Ta ut vaskeballen før tørking).■ Hell aldri flytende vaskemiddel og flekkfjerner sammen i vaskemiddelbeholderen.
Det er grå elastiske partikler på tøyet etter vask.	For lite vaskemiddel. Tøyet var sterkt tilsølt med fett (oljer, salver). <ul style="list-style-type: none">■ Tilsett mer vaskemiddel til slikt tøy eller bruk flytende vaskemiddel.■ Før det neste vaskeprogrammet, start programmet <i>Maskinrens</i> med Miele maskinrens eller et universalkemiddel i pulverform.

Ikke tilfredsstillende tørkeresultat

Problem	Årsak og retting
Tøyet er fortsatt for fuktig etter tørking.	<p>Tøymengden er for liten. Elektronikken kunne ikke fastslå restfuktigheten korrekt.</p> <ul style="list-style-type: none"> ■ Tørk heretter små tøymengder i programmet <i>Luf-ting varm</i>. <p>Under sentrifugering har tøyet filtret seg sammen, pga. ugunstig fordeling av tøyet. Under termosentrifugering har tøyet filtret seg sammen, fordi tøyet var for fuktig eller sentrifugehastigheten var stilt inn for høyt.</p> <ul style="list-style-type: none"> ■ Åpne døren og rist opp tekstilene. ■ Start programmet på nytt med en lavere sentrifugehastighet.
Tøyet føles fortsatt fuktig etter tørking.	<p>Varmt tøyet føles fuktig.</p> <ul style="list-style-type: none"> ■ Bre tøyet utover, slik at varmen kan slippe ut.
Tøyet er for fuktig eller for tørt etter tørkingen.	<p>Ønsket restfuktighet ligger mellom to tørke-trinn.</p> <ul style="list-style-type: none"> ■ Tørke-trinnene kan endres ved behov, som beskrevet i kapittel «Innstillinger», avsnitt «Tørke-trinn».
Det er vann i trommelen etter tørking.	<p>Vannavløpet er tett.</p> <ul style="list-style-type: none"> ■ Rengjør lofilter og avløpspumpe, som beskrevet i avsnittet «Åpning av døren ved tilstoppet avløp og/eller strømbrydd», og sjekk pumpehøyde.

Hvis feil oppstår ...

Døren lar seg ikke åpne

Problem	Årsak og retting
Døren kan ikke åpnes under programforløpet.	Døren er låst under programforløpet. ■ Følg anvisningene i kapittel «Endre programforløp», avsnitt «Legge inn mer tøy».
	Det er vann i trommelen, og vask/tørk-kombinasjonen kan ikke pumpe det ut. ■ Rengjør lofilter og avløpspumpe som beskrevet i avsnittet «Åpning av døren ved tilstoppet avløp og/eller strømbrudd».
	Vannstanden i trommelen er for høy. ■ Avbryt programmet. Maskinen pumper ut vannet.
Ved programslett eller etter et programavbrudd kan ikke døren åpnes. I tidsdisplayet blinker strekene L _ _ ... L _ _ ... L _ _ .	Av sikkerhetsgrunner kan ikke døren åpnes. Temperaturen i trommelen ligger over 55 °C ved vask eller over 70 °C ved tørking. ■ Vent til temperaturen i trommelen har sunket og døren låses opp.
Døren låses ikke opp. I tidsdisplayet vises vekselvis F og 35.	Dørlåsen er blokkert. ■ Kontakt Miele's serviceavdeling.

Åpning av døren når avløpet er tilstoppet og/eller ved strømbrudd.

- Slå av vask/tørk-kombinasjonen.

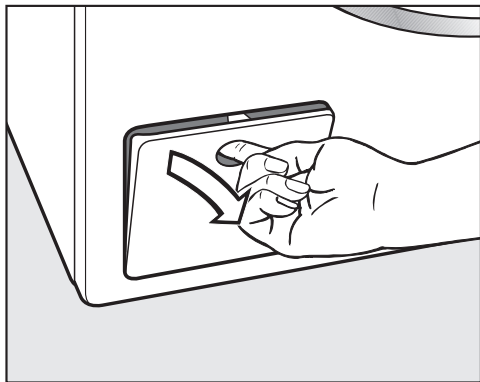

- Åpne dekslet til avløpspumpen.

Tilstoppet avløp

Hvis avløpet er tilstoppet, kan det være en større mengde vann i maskinen.

 Fare for å skâlde seg på det varme vaskevannet.

Hvis det nettopp har vært vasket ved høy temperatur, er vaskevannet som renner ut, svært varmt.

Slipp vaskevannet forsiktig ut.

Tømmeprosess

Ikke skru lofilteret helt ut.

- Sett en beholder under dekslet til lofilteret, f.eks. en universalpanne/langpanne.

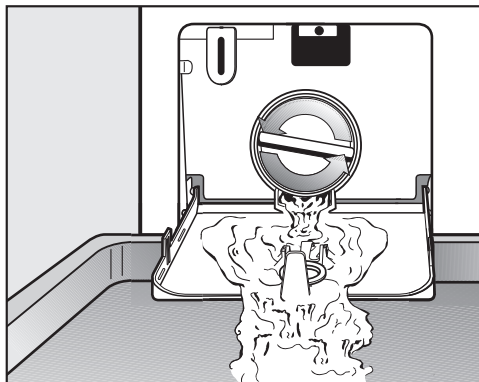

- Skru lofilteret langsomt opp til vannet renner ut.
- Skru lofilteret til igjen for å stanse vannet som renner ut.

Når det ikke renner ut mer vann:

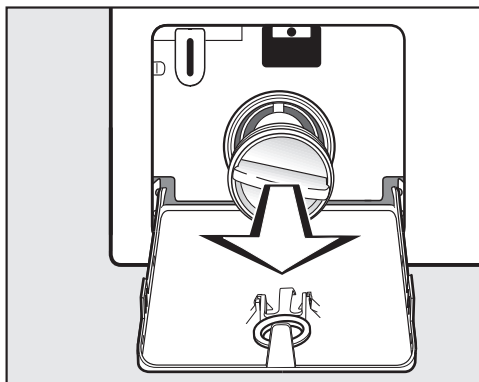

- Skru lofilteret helt ut.

Hvis feil oppstår ...

Rengjøring av lofilter

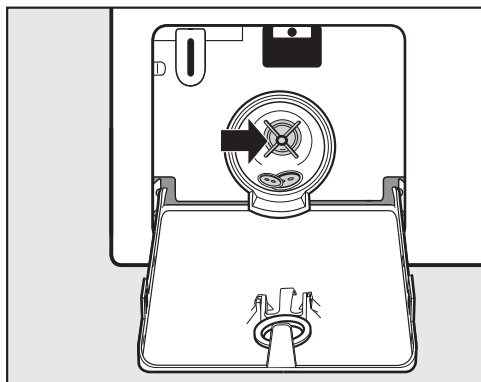

- Rengjør lofilteret grundig.
- Kontroller om pumpepropellen er lett å dreie.
- Fjern fremmedlegemer (knapper, mynter osv.) og rengjør rommet innvendig.
- Sett lofilteret inn igjen og skru det godt fast.

⚠ Skader pga. vannlekkasje.
Hvis ikke lofilteret blir satt inn igjen, renner vannet ut av vask/tørk-kombinasjonen.
Sett lofilteret inn igjen og skru det godt fast.

Åpne døren

⚠ Fare for skade som følge av at trommelen roterer.
Hvis du stikker hånden inn i en trommel som roterer, er det betydelig fare for skade.
Vær sikker på at trommelen står stille før du tar ut tøyet.

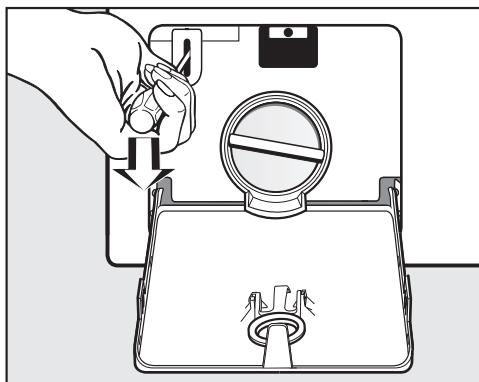

- Lås opp døren, f.eks. med en skruetrekker.
- Åpne døren.

På www.miele.com/service finner du informasjon om hvordan du kan rette feil og om Miele reservedeler.

Kontakt ved feil

Hvis det oppstår feil som du ikke kan rette på selv, kontakt en Miele-forhandler eller Mieles serviceavdeling.

Mieles serviceavdeling kan du kontakte online på www.miele.no/husholdning/service.

Kontaktdataene til Mieles serviceavdeling finner du på slutten av dette dokumentet.

Serviceavdelingen trenger modellbetegnelse og fabrikasjonsnummer (Fabr./SN/Nr.). Begge opplysningene finner du på typeskiltet.

Typeskiltet finner du over dørglasset når døren er åpen.

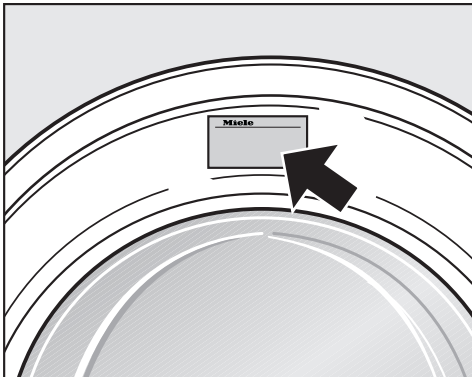

Garanti

Garantitiden er 2 år.

Nærmere opplysninger finner du i de vedlagte garantibetingelsene.

Ekstraustyr:

Ekstraustyr til denne vask/tørk-kombinasjonen kan kjøpes hos Miele-forhandleren eller i Mieles deleavdeling.

EPREL-Database

Fra 1. mars 2021 finner du informasjon om energimerking av forbruksartikler og krav til økodesign i den europeiske produkt databasen (EPREL). Under følgende link <https://eprel.ec.europa.eu/> finner du produkt databasen. Her blir du bedt om å legge inn modellbetegnelsen.

Modellbetegnelsen finner du på typeskiltet.

Miele Made in xxx

Mod.: XXXxxx

M-Nr.: xxxxxxxx Type: XXxx-X

Nr.:/ xxxxxxxxx

Miele Service
www.miele.com/service

Installasjon

Front



- ① Vanninntaksslange
- ② Elektrotilkobling
- ③ Avløpsslange med U-bøy (avtagbar) med mulighet for vannavløpsføring
- ④ Betjeningspanel
- ⑤ Vaskemiddelbeholder
- ⑥ Dør
- ⑦ Deksel for lofilter, avløpspumpe og nødåpner
- ⑧ 4 høydejusterbare føtter

Bakside

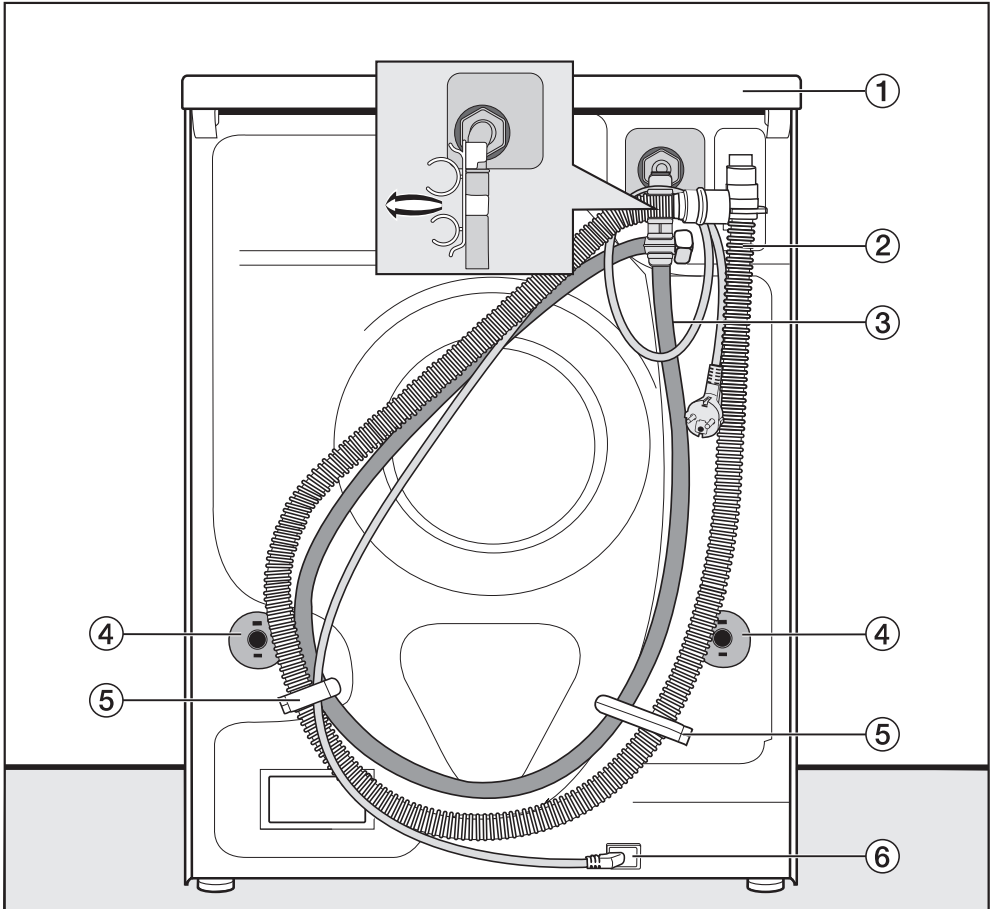

- ① Dekselfremspring med gripemuligheter for transport
- ② Avløpsslange
- ③ Vanninntaksslange
- ④ Dreiesikring med transportstenger
- ⑤ Transportholdere for inntaks- og avløpsslanger
- ⑥ Elektrotilkobling

Installasjon

Underlaget

Et betonggulv egner seg best som underlag ved oppstilling. Det vibrerer sjelden under sentrifugering, i motsetning til tregulv eller gulv med «myke» egenskaper.

Vær oppmerksom på dette:

- Vask/tørk-kombinasjonen må stilles opp loddrett og stabilt.
- Ikke still vask/tørk-kombinasjonen på myke gulvbelegg, ellers vil maskinen vibrere under sentrifugering.

Ved oppstilling på tregulv:

- Sett vask/tørk-kombinasjonen på en plate av kryssfiner (minst 59 x 52 x 3 cm). Platen må skrues fast til flest mulig gulvbjelker, ikke bare til gulvplankene.

Tips: Sett helst maskinen i et hjørne av rommet. Der er gulvet mest stabilt.

⚠ Fare for skader dersom vask/tørk-kombinasjonen ikke er sikret. Ved oppstilling på en sokkel på oppstillingsstedet (betongsokkel eller murt sokkel) kan det være fare for at vask/tørk-kombinasjonen kan falle ned fra sokkelen under sentrifugering. Vask/tørk-kombinasjonen må sikres med en festebøyle (ekstrautstyr).

Bæring av vask/tørk-kombinasjonen til oppstillingsstedet

⚠ Fare for skade pga. topplate som ikke sitter fast.

Det bakre festet på dekslet kan bli sprøtt pga. ytre omstendigheter. Dekslet kan rives løs ved bæring.

Kontroller at deksselfremspringet sitter godt før bæring.

- Vask/tørk-kombinasjonen må bæres i de fremre maskinføttene og det bakre deksselfremspringet.

Fjerning av transportsikringen

Uttak av venstre transportstang

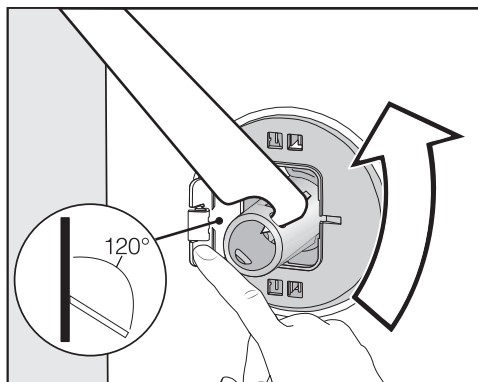

- Trykk klaffen utover og drei transportstangen 90 ° med den vedlagte skruenøkkelen.

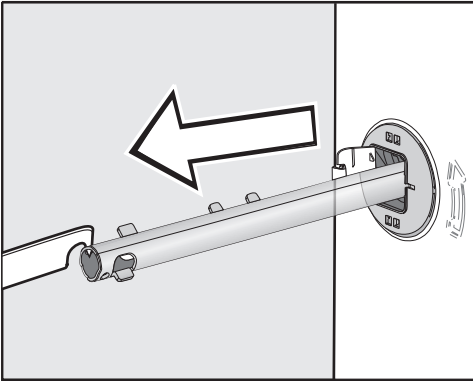

- Trekk ut transportstangen.

Uttak av høyre transportstang

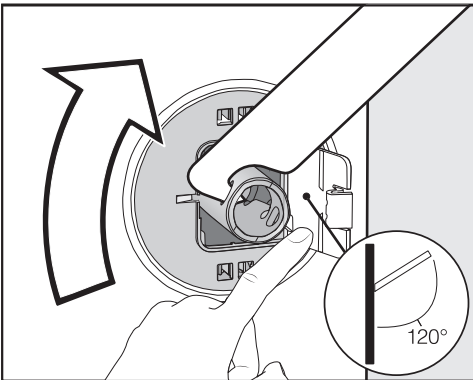

- Trykk klaffen utover og dreii transportstangen 90 ° med den vedlagte skruenøkkel.

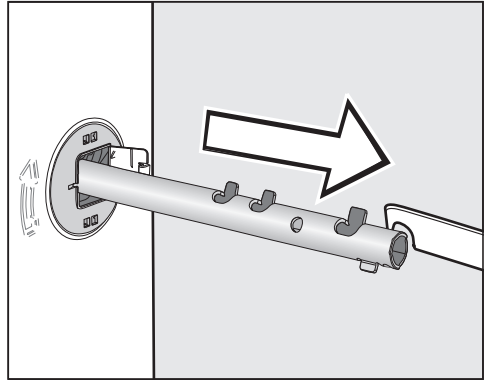

- Trekk ut transportstangen.

Lukking av hull

⚠ Fare for å skade seg på skarpe kanter.

Ved å gripe i hullene etter transportstengene er det fare for skade.

Lukk hullene til transportstengene som ble tatt ut.

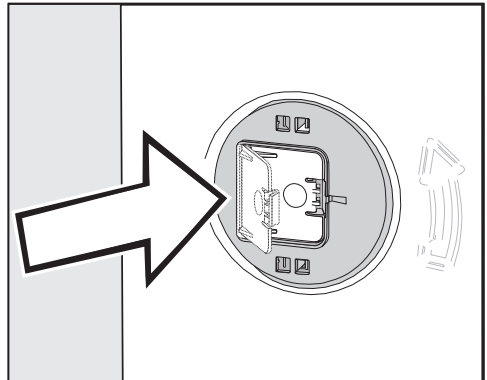

- Lukk klaffen godt igjen, til den klikker på plass.

Installasjon

Montering av transportsikring

⚠ Skader pga. feil transport.
Ved transport uten transportsikring kan vask/tørk-kombinasjonen bli skadet.

Ta vare på transportsikringen. Monter transportsikringen igjen før transport av vask/tørk-kombinasjonen (f.eks. ved flytting).

Åpning av klaffene

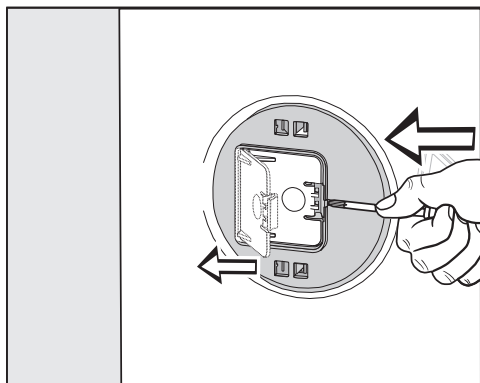

- Trykk med en spiss gjenstand, f.eks. en smal skrutrekker, mot festehaken.

Klaffen åpner seg.

Montering av transportstengene

- Foreta monteringen i motsatt rekkefølge av demonteringen.

Tips: Løft trommelen litt, så blir det lettere å skyve inn transportstengene.

Oppstilling under benkeplate

Montering og demontering av innbyggingssettet* må gjøres av fagfolk.

- Et **innbyggingssett*** er nødvendig. Dekkplaten som følger med innbyggingssettet* erstatter topplaten på vask/tørk-kombinasjonen. Monteringen av dekkplaten er av sikkerhetsmessige grunner helt nødvendig.
- Vanninntak og -avløp samt elektrotilkobling må installeres og være tilgjengelig i nærheten av maskinen.

En monteringsanvisning er lagt ved innbyggingssettet.

*Ekstrautstyr

Justering av vask/tørk-kombinasjonen

Maskinen må stå loddrett og likt på alle de fire føttene for at den skal virke problemfritt.

Hvis maskinen ikke stilles opp forskriftsmessig, øker vann- og energiforbruket, og maskinen kan flytte seg.

Skrut ut og låse føttene

Maskinen justeres med de 4 skruføttene. Ved levering er alle føttene skrudd inn.

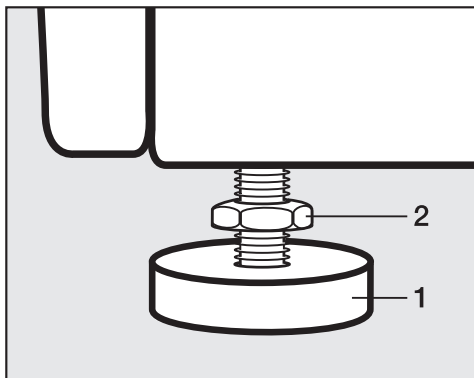

- Drei låsemutteren 2 med klokken med den vedlagte fastnøkkelen. Skru ut låsemutteren 2 sammen med foten 1.

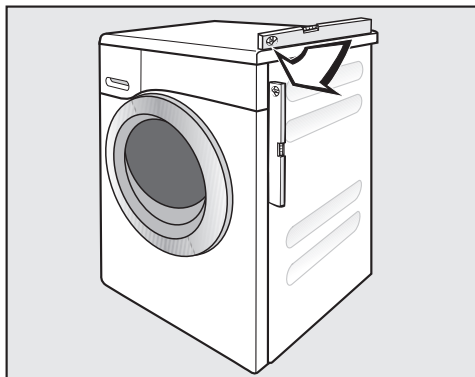

- Kontroller med vater om maskinen står loddrett.
- Hold foten 1 fast med en vannpumpetang. Stram låsemutteren 2 mot kabinettet igjen med fastnøkkelen.

⚠ Skader pga. en vask/tørk-kombinasjon som ikke er justert riktig. Dersom føttene ikke er festet godt nok, er det fare for at vask/tørk-kombinasjonen flytter på seg. Vri alle de 4 låsemutrene mot kabinettet og fest dem godt. Kontroller også føttene som ikke ble skrudd ut, da du justerte maskinen.

Installasjon

Vannsikringssystemet

Miele vannsikringssystem sikrer en omfattende beskyttelse mot vannskader gjennom vask/tørk-kombinasjonen.

Systemet består hovedsakelig av følgende bestanddeler:

- inntaksslangen
- elektronikken og avløps- og overløpsikringen
- avløpsslangen

Inntaksslangen

- Beskyttelse mot at slangen sprekker
Inntaksslangen har et sprengnings-trykk på over 6 000 kPa.

Elektronikken og kabinettet

- Bunnpanne

Vann som renner ut gjennom utett-heter i maskinen, blir samlet opp i bunnpannen. Ved hjelp av en flottør-bryter blir vanninntaksventilene koblet ut. Videre vanntilførsel er sperret. Vannet i vaskebeholderen blir pumpet ut.

- Overløpsikring

Den forhindrer overløp fra maskinen på grunn av ukontrollert vanninntak. Hvis vannstanden stiger over et bestemt nivå, slås avløpspumpen på, og vannet pumpes kontrollert ut.

Avløpsslangen

Avløpsslangen er sikret med et ventilasjonssystem som forhindrer at maskinen blir sugd tom.

Vanninntaket

 Helse- og sikkerhetsrisiko for skader pga. skittent vann som har rent inn. Kvaliteten på vannet må tilsvare drikkevannsbestemmelsene i det landet maskinen skal brukes. Vaskemaskinen skal alltid kobles til drikkevann.

Vask/tørk-kombinasjonen er bygget etter gyldige DIN-normer, og kan derfor kobles til drikkevannsledningen uten tilbakeslagsventil.

Vanntilkoblingstrykket skal være på minst 100 kPa og får ikke overstige et overtrykk på 1 000 kPa. Hvis trykket er høyere enn 1 000 kPa, må det monteres en trykkreduksjonsventil.

Ved tilkobling må det brukes en vannkran med 3/4"-forskruning. Hvis denne vannkranen mangler, skal maskinen kun kobles til vannledningen av en autorisert installatør.

Skruforbindelsen står under vannledningstrykk.

Kontroller om tilkoblingen er tett ved å åpne vannkranen forsiktig. Korrigjer eventuelt pakningens posisjon og forskruring, dersom det renner ut vann.

Vask/tørk-kombinasjonen er **ikke** egnet for tilkobling til varmtvann.

Silen i koblingsmutteren i den frie enden på inntaksslengen beskytter vanninntaksventilen.

Ikke fjern denne silen.

Tilbehør - slangeforlengelse

Som tilbehør kan slanger på 2,5 eller 4,0 m kjøpes hos en Miele-forhandler eller i Miele's deleavdeling.

Vedlikehold

Bruk bare Miele originalslanger som har et sprengningstrykk på over 6 000 kPa ved en eventuell utskiftning.

Installasjon

Vannavløp

Vaskevannet pumpes ut ved hjelp av en avløpspumpe med en løftehøyde på 1 m. For at vannløpet ikke skal hindres, må avløpsslangen legges uten knekk. U-bøyen kan hektes på slangeenden. Hvis nødvendig, kan slangen forlenges med inntil 5 m. Tilbehøret får du kjøpt hos en Miele-forhandler eller hos Miele's delelager.

For avløpshøyder over 1 m (inntil maks. 1,8 m løftehøyde) kan man kjøpe en ekstra avløpspumpe. For avløpshøyder over 1 m kan slangen forlenges med inntil 2,5 m. Tilbehøret får du kjøpt hos en Miele-forhandler eller hos Miele's delelager.

Muligheter for vannavløp

1. Slangen henges på en vask- eller utslagsvask:

Vær oppmerksom på dette:

- Sikre slangen så den ikke glir ned!
- Hvis vannet pumpes ut i en vask, må det renne unna raskt nok. Ellers kan vannet renne over, eller en del av det utpumpede vannet kan suges tilbake til maskinen.

2. Tilkobling til et kunststoff-avløpsrør med gummimuffe (vannlås ikke absolutt påkrevet).

3. Avløp til sluk i gulvet.

4. Tilkobling til en vask med kunststoff-nippel.

Tilkobling til en vask

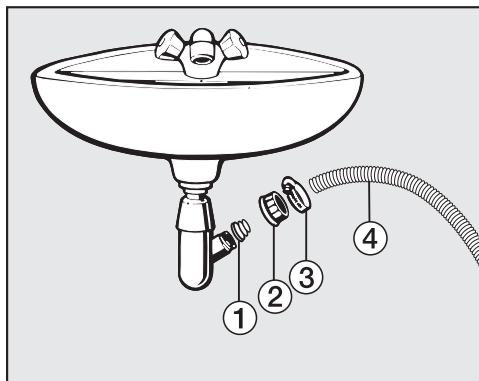

① Adapter

② Koblingsmutter for vannlås

③ Slangeklemme

④ Slangeende

■ Monter adapteren ① med koblingsmutteren ② på vannlåsen.

■ Stikk slangeenden ④ på adapteren ①.

■ Skru slangeklemmen ③ godt til med en skrutrekker rett bak koblingsmutteren.

Elektrotilkobling

Vask/tørk-kombinasjonen leveres «ferdig» med nettkabel og støpsel for tilkobling til jordet stikkontakt.

Plasser alltid vask/tørk-kombinasjonen slik at stikkontakten er lett tilgjengelig. Dersom stikkontakten ikke er lett tilgjengelig, pass på at det er en skilleanordning for hver pol på oppstillingsstedet.



Brannfare ved overoppheting.

Drift av vask/tørk-kombinasjonen ved bruk av flerveisstikkontakter og skjøteledninger kan føre til overbelastning av kableen.

Av sikkerhetsgrunner må du ikke bruke flerveisstikkontakter eller skjøteledninger.

Det elektriske anlegget må være utført i henhold til nasjonale el-forskrifter.

Av sikkerhetshensyn anbefaler vi å bruke en jordfeilbryter (RCD) av typen  i husinstallasjonen for elektrisk tilkobling av vask/tørk-kombinasjonen.

En skadet nettkabel må bare erstattes med en nettkabel av samme type (fås kjøpt hos Miele's serviceavdeling). Av sikkerhetsgrunner skal den kun skiftes ut av kvalifiserte fagfolk eller Miele's serviceavdeling.





Tilkobling og sikring: Se bruksanvisningen og typeskiltet. Denne informasjonen sammenligner du med dataene for den elektriske tilkoblingen på stedet.

Spør elektrofolk hvis du er i tvil.

















Midlertidig eller permanent drift på et selvforsynt energiforsyningssystem eller et energiforsyningssystem som ikke er synkronisert med strømforsyningen (som f.eks. øynettverk, backup-systemer), er mulig. Forutsetning for drift er at energiforsyningssystemet overholder retningslinjene i NEK EN 50160 eller tilsvarende.



Funksjon og drift av sikkerhetstiltakene i husinstallasjonen og i dette Miele-produktet må også sikres ved drift av øynettverk, eller ved drift som ikke er synkronisert med strømforsyningen, eventuelt erstattes av likeverdige tiltak i installasjonen. Eksempelvis som beskrevet i den aktuelle publiseringen av NEK EN 5272-2 / VDE-AR-E 2510-2.





Vedlikeholdssymboler





Vask	
Gradtallet i karet indikerer den maksimale temperaturen du kan vaske tøyet på.	
	normal mekanisk belastning
	skånsom mekanisk belastning
	svært skånsom mekanisk belastning
	Håndvask
	kan ikke vaskes



Eksempel på programvalg

Program	Vedlikeholdssymboler
Eco 40-60	 
Bomull	     
Lettstelt	    
Finvask	 
Ull	

Tørking	
	normal temperatur
	redusert temperatur
	Tåler ikke trommeltørking

Stryking og rulling	
	ca. 200 °C
	ca. 150 °C
	ca. 110 °C
	Stryking med damp kan forårsake irreversible skader.
	Stryking/ruiling forbudt

Profesjonell rens	
	Rens med kjemiske løsemidler. Bokstavene står for rensemiddelet.
	
	Våtrens
	Kjemisk rens forbudt

Bleking	
	alle oksidasjonsblekemidler er tillatt
	kun oksygenblekemiddel tillatt
	bleking forbudt

Tekniske data

Høyde	850 mm
Bredde	596 mm
Dybde	637 mm
Dybde med åpen dør	1055 mm
Høyde for innbygging	820 (+8/-2) mm
Bredde for innbygging	600 mm
Vekt	ca. 95 kg
Vaskekapasitet	8,0 kg tørre tekstiler
Tørkekapasitet	5,0 kg tørre tekstiler
Tilkoblingsspenning	Se typeskiltet
Tilkoblingsverdi	Se typeskiltet
Sikring	Se typeskiltet
Forbruksdata	se kapittel Forbruksdata
Vanntrykk (flytetrykk) minimalt	100 kPa (1 bar)
Vanntrykk (flytetrykk) maks.	1 000 kPa (10 bar)
Lengde inntaksslange	1,55 m
Lengde avløpsslange	1,50 m
Lengde tilkoblingskabel	2,00 m
Pumpehøyde maks.	1,00 m
Pumpelengde maks.	5,00 m
LED Light Emitting Diode	Klasse 1
Godkjenninger	Se typeskiltet
Effektforbruk i avslått tilstand	0,30
Nettverkstilkoblet standbymodus	0,70
Frekvensbånd	2,4000 GHz – 2,4835 GHz
Maksimal utgangseffekt	< 100 mW

Tekniske data

Samsvarserklæring

Miele erklærer herved at denne vaskemaskinen er i henhold til forskriften 2014/53/EU.

Fullstendig tekst til EU-samsvarserklæring finner du under en av de følgende internettadressene:

- Under produkter, nedlastinger, på www.miele.no
- Under service, bruksanvisninger og min brosjyre på www.miele.no/husholdning/bruksanvisninger-og-min-brosjyre-385.htm ved å oppgi produktnavn eller fabrikkasjonsnummer

Programmer	°C	Tøymengde kg	Energi kWh	Vann Liter	Programtid t:min	Temperatur ¹ °C	Restfuktighet %	Sentrifuge- hastighet o/min
Vask								
ECO 40–60*		8,0	0,77	60	3:39	43	47	1600
		4,0	0,42	52	2:48	32	47	1600
		2,0	0,18	28	2:48	25	49	1600
Bomull	60	8,0	1,35	57	2:29	54	51	1600
	20 ²	8,0	0,35	72	2:39	20	51	1600
Lettstelt	30	3,5	0,32	47	1:59	30	30	1200
Express ³	40	3,5	0,33	30	0:20	27	60	1200
Ull	30	2,0	0,23	35	0:39	–	–	–
Vask og tørking								
ECO 40–60* Skaptørt		5,0	3,35	85	6:29	35	0	1600
		2,5	1,62	43	3:59	28	0	1600

* Testprogram for overholdelse av EU-forskriftene for økodesign Nr. 2019/2023 og energimerking iht. EUs direktiv Nr. 2019/2014

¹ Maksimalt oppnådd temperatur i tøyet i hovedvask.

² 20 °C program for lett skittent bomullstøy.

³ Tilleggsfunksjonen Kort er aktivert

Henvisning for kunden

Forbruksdataene kan avvike fra de oppgitte verdiene – avhengig av vanntrykk, vannets hardhet, vannets hardhet, temperatur på inntaksvannet, romtemperatur, tekstiltipe, tøymengde, variasjoner i nettspenningen samt valgte tilleggsfunksjoner.

Programmeringsfunksjoner

Med programmeringsfunksjonene kan du tilpasse vask/tørk-kombinasjonens elektronikk til ulike krav. Programmeringsfunksjonene kan du endre når som helst.

Programmeringen skjer i 9 trinn (1, 2, 3 ... 9) ved hjelp av sensortastene.

Åpne programmeringsnivå

Forutsetning:

- Vask/tørk-kombinasjonen er slått på og programvelgeren står på et program.
- Døren på vask/tørk-kombinasjonen er åpnet.

- 1 Berør sensortasten *Start/Legg inn mer tøy* og hold denne sensortasten inne under trinnene 2-3.
- 2 Lukk døren på vask/tørk-kombinasjonen.
- 3 Vent til sensortasten *Start/Legg inn mer tøy*, lyser konstant ...
- 4 ... og slipp deretter sensortasten *Start/Legg inn mer tøy*.

I tidsdisplayet lyser f.eks. *P13* etter noen få sekunder.

Velg og legg til programmeringsfunksjon

Nummeret på programmeringsfunksjonen vises i tidsdisplayet med *P* i kombinasjon med et tall, f.eks. *P13*.

- 5 Ved berøring av sensortastene < eller > velger du trinnvis enten den neste eller den forrige programmeringsfunksjonen:

Programmeringsfunksjoner	
<i>P11</i>	Varighet varselsignal
<i>P12</i>	Varselsignal
<i>P13</i>	Tastelyd
<i>P14</i>	PIN-kode
<i>P22</i>	Standbystatus betjeningspanel
<i>P24</i>	Memory
<i>P28</i>	Skånegang
<i>P29</i>	Temperatursenking
<i>P32</i>	Maksimalt skylle nivå
<i>P33</i>	Vannavkjøling
<i>P49</i>	Lavt vanntrykk
<i>P62</i>	Lysstyrke i lysfeltene
<i>P70</i>	Tørke trinn Bomull
<i>P71</i>	Tørke trinn Lettstelt
<i>P72</i>	Lengre avkjølingstid
<i>P77</i>	Sammenfiltringsbeskyttelse
<i>P90</i>	Driftstimer
<i>P97</i>	Fjernstyring
<i>P98</i>	SmartGrid
<i>P99</i>	RemoteUpdate
<i>P00</i>	Fabrikkinnstilling

- 6 Bekreft den valgte programmeringsfunksjonen med sensortasten *Start/Legg inn mer tøy*.

Bearbeide og lagre programmeringsfunksjon

En programmeringsfunksjon kan enten slås på og av, eller det kan velges forskjellige opsjoner.

- 7 Berør sensortastene < eller > for å slå på eller av en programmeringsfunksjon, eller velge en opsjon.

Programmeringsfunksjon	valgmuligheter					
	-00	-01	-02	-03	-04	-05 til -07
P11		•	•			
P12	•	•	•			
P13	•	•	•			
P14	•	•				
P22	•	•				
P24	•	•				
P28	•	•				
P29	•	•				
P32	•	•				
P33	•	•				
P49	•	•				
P62		•	•	•	•	•
P70		•	•	•	•	•
P71		•	•	•	•	•
P72	•	•	•	•	•	-05 til -18
P77	•	•	•	•	•	
P97	•	•				
P98	•	•				
P99	•	•				
P00	•	•				

- 8 Bekreft valget med sensortasten *Start/Legg inn mer tøy*.

Nå lyser nummeret for programmeringsfunksjonen igjen: f.eks. P13.

Gå ut av programmeringsnivå

- 9 Drei programvelgeren til posisjonen .

Programmeringen er nå lagret. Du kan når som helst endre programmeringen igjen.

Programmeringsfunksjoner

P11 Varighet varselsignal

Det høres et akustisk signal når programmet er slutt. Du kan bestemme hvor lenge varselsignalet skal høres.

Valg

- 01 = Varselsignalet høres 3 x ved programslutt.
- 02 = Varselsignalet høres til vask/tørk-kombinasjonen kobler seg automatisk ut (maks. 1 time).

P12 Varselsignal

Det høres et akustisk signal når programmet er slutt.

Valg

- 00 = Av
- 01 = på - stille
- 02 = på - høyt

P13 Tastelyd

Tastelyden ved berøring av sensortastene kan kobles inn eller ut.

Valg

- 00 = Av
- 01 = på - stille
- 02 = på - høyt

P14 Pin-kode

PIN-koden forhindrer at vask/tørk-kombinasjonen brukes av fremmede.

Når PIN-koden er aktivert, må du legge inn PIN-koden etter at du har slått på maskinen, slik at vask/tørk-kombinasjonen kan betjenes.

Valg

- 00 = Av
- 01 = På

Hvis du har valgt -01, kan vask/tørk-kombinasjonen kun betjenes når PIN-koden er lagt inn.

Betjening av vask/tørk-kombinasjon med PIN-kode

Koden er **125** og kan ikke endres.

- Slå på vask/tørk-kombinasjonen.

I tidsdisplayet står 0 __ og sensortastene > og < lyser.

- Berør sensortasten >.

I tidsdisplayet vises 1 __.

- Bekreft tallet med sensortasten *Start/Legg inn mer tøy*.

Det første sifferet lagres.

- Legg inn det andre og tredje tallet også, og bekreft tallene med sensortastene > og < og bekreft sifrene med sensortasten *Start/Legg inn mer tøy*.

Låsefunksjonen er opphevet.

P22 Standbystatus betjeningspanel

For å spare strøm slukker lyset i tidsdisplayet og på sensortastene etter 10 minutter, og det er kun sensortasten *Start/Legg inn mer tøy* som lyser pulserende.

Valg

-00 = Av
Tidsdisplayet og sensortastene blir ikke mørke når vask/tørk-kombinasjonen er slått på.

-01 = På
10 minutter etter programstart blir tidsdisplayet og sensortastene mørke.

Men: Etter at startforvalgstiden er utløpt, på slutten av programmet eller på slutten av antikrøllfasen, slår tidsdisplayet og sensortastene seg på i 10 minutter.

P24 Memory

Vask/tørk-kombinasjonen lagrer de innstillingene som sist ble valgt for et program (temperatur, sentrifugehastighet) etter programstart.

Når programmet velges på nytt, vises de lagrede innstillingene.

Valg

-00 = Av
-01 = På

P28 Skånegang

Ved aktivering av skånegang reduseres trommelbevegelsene. Slik kan lite skitne tekstiler vaskes skånsomt.

Skånegangen kan aktiveres for programmene *Bomull* og *Lettstelt* i vask.

Valg

-00 = Av
-01 = På

Programmeringsfunksjoner

P29 Temperatursenking

På steder som ligger høyt over havet, har vannet et lavere kokepunkt. For å unngå at «vannet koker», anbefaler Miele å koble inn temperatursenking på steder som ligger høyere enn 2 000 moh.

Valg

-00 = Av

-01 = På

P32 Maksimalt skyllenivå

I programmene *Bomull* og *Lettstelt* kan vannstanden ved skylling alltid stilles inn på den maksimale verdien.

Denne funksjonen er viktig for allergikere for å oppnå et svært godt skylle-resultat. Energi- og vannforbruket øker.

Valg

-00 = Av

-01 = På

P33 Vannavkjøling

Ved slutten av hovedvasken renner det ekstra vann inn i trommelen for å avkjøle vaskevannet.

Vannavkjølingen følger ved valg av programmet *Bomull*, med en temperatur på 70 °C og høyere.

Vannavkjølingen bør aktiveres:

- Når avløpsslangen henges i en vaskekum eller utslagsvask, for å forebygge fare for skålding
- For bygninger der avløpsrørene ikke er i samsvar med DIN 1986

Valg

-00 = Av

-01 = På

P49 Lavt vanntrykk

Ved et vanntrykk under 100 kPa (1 bar) avbryter vask/tørk-kombinasjonen programmet. Hvis vanntrykket på oppstillingsstedet ikke kan økes, forhindrer den aktiverte innstillingen at programmet avbrytes for tidlig.

Valg

-00 = Av

-01 = På

P62 Lysstyrke i lysfeltene

Lysstyrken på de dimmede sensortastene i betjeningspanelet kan stilles i 7 forskjellige trinn.

Lysstyrken blir stilt inn omgående ved valg av de forskjellige trinnene.

Valg

-01 = Mørkeste trinn



-07 = Lyseste trinn

P70 Tørke-trinn Bomull

Du kan tilpasse tørke-trinnene for programmet *Bomull* ved behov.

Valg

-01 = fuktigere



-07 = tørrere

P71 Tørke-trinn Lettstelt

Du kan tilpasse tørke-trinnene for programmet *Lettstelt* ved behov.

Valg

-01 = fuktigere



-07 = tørrere

P72 Lengre avkjølingstid

Du kan forlenge avkjølingsfasen før programslutt. Tøyet blir kraftigere avkjølt. Forlengelse er kun mulig dersom det er valgt et tørke-trinn. I tidstørking er ikke lengre avkjølingstid aktiv.

Valg

-00 = Minutter



-18 = Minutter

Programmeringsfunksjoner

P77 Sammenfiltringsbeskyttelse

For å minske sannsynligheten for sammenfiltrering av tøyet, kan du redusere hastigheten på sluttsentrifugeringen.

Innstillingen *Sammenfiltringsbeskyttelse* gjelder kun når det vaskes og tørkes uten avbrudd.

Valg

- 00 = Av
- 01 = 1 200 o/min
- 02 = 1 100 o/min
- 03 = 1 000 o/min
- 04 = 900 o/min

P90 Driftstimer

Du kan lese av hvor mange timer vask/tørk-kombinasjonen har vasket og tørket totalt.

Den totale driftstiden vises i tidsplayet med enkeltsifre etter hverandre. Vask/tørk-kombinasjonen har f.eks. vasket og tørket i 1234 timer. I tidsdisplayet vises først en 1 deretter en 2, deretter en 3 og deretter en 4. Heretter vises H igjen.

P97 Fjernstyring

Med Miele-appen kan du se status på vask/tørk-kombinasjonen uansett hvor du befinner deg, fjernstarte den og fjernstyre den via programmet *Mobile-Start*.

Du kan slå av programmeringsfunksjonen P97, dersom du ikke ønsker å betjene vask/tørk-kombinasjonen med din mobile enhet.

Et programavbrudd kan også gjøres via appen, dersom programmeringsfunksjonen P97 ikke er slått på.

Still inn et tidsrom for når du vil at vask/tørk-kombinasjonen skal starte ved hjelp av sensortasten . Deretter starter du startforvalget (se kapittel «Startforvalg/SmartStart»). Vask/tørk-kombinasjonen kan startes innenfor det gitte tidsrommet, ved hjelp av et signal du sender. Dersom det ikke er sendt noe signal innen det senest mulige starttidspunktet, starter vask/tørk-kombinasjonen automatisk.

Valg

- 00 = Av
- 01 = På

P98 SmartGrid

Du kan stille inn vask/tørk-kombinasjonen til å starte automatisk utenifra i et bestemt tidsrom.

Hvis du har aktivert *SmartGrid*, har ikke sensortasten \diamond funksjonen *Startforvalg* lenger, men den nye funksjonen *SmartStart*.

Bruk sensortasten \diamond til å stille inn SmartStart-tidsrommet. Vask/tørk-kombinasjonen startes da innenfor det tidsrommet du har angitt, ved hjelp av et signal som sendes utenifra. Dersom det ikke er sendt noe signal utenifra innen det senest mulige starttidspunktet, starter vask/tørk-kombinasjonen automatisk (se kapittel «Startforvalg/SmartStart»).

Valg

-00 = Av

-01 = På

P99 RemoteUpdate

Programvaren på vask/tørk-kombinasjonen din kan oppdateres via RemoteUpdate. Hvis en oppdatering er tilgjengelig for vask/tørk-kombinasjonen, vil den lastes automatisk ned. Installeringen av en oppdatering skjer ikke automatisk, men må startes manuelt av deg.

Hvis du ikke installerer en oppdatering, kan du bruke vask/tørk-kombinasjonen som vanlig. Miele anbefaler likevel å installere oppdateringene.

RemoteUpdate

Informasjon om innhold og omfang av en oppdatering står til disposisjon i Miele-appen.

Hvis en oppdatering er tilgjengelig, vises meldingen *UP* i tidsdisplayet.

Du kan installere oppdateringen straks eller utsette den til senere. Spørsmålet dukker opp igjen neste gang du slår på vask/tørk-kombinasjonen.

Oppdateringen kan ta noen minutter.

Vær oppmerksom på følgende ved RemoteUpdate:

- Så lenge du ikke mottar noen melding, er det ingen oppdatering tilgjengelig.
- Du kan ikke reversere en oppdatering du har installert.
- Ikke slå av vask/tørk-kombinasjonen mens oppdateringen pågår. Ellers blir oppdateringen avbrutt og ikke installert.
- Noen oppdateringer kan kun utføres av Miele's serviceavdeling.

Programmeringsfunksjoner

Innkobling/utkobling

Fra fabrikken er funksjonen *Remote-Update* koblet inn. En ny oppdatering som er tilgjengelig, lastes ned automatisk og må startes manuelt av deg. Slå av funksjonen *RemoteUpdate* dersom du ikke ønsker at oppdateringer skal lastes ned automatisk.

Valg

-00 = Av

-01 = På

Start oppdatering

Etter at du har slått på vask/tørk-kombinasjonen, vises *UP* i tidsdisplayet.

- Berør sensortasten *Start/Legg inn mer tøy*.

I tidsdisplayet blinker *UP*. Oppdateringen starter.

Linjen i tidsdisplayet viser oppdateringens forløp:

I = 0 %

||||| = 100 %

Utsette oppdateringen

Etter at du har slått på vask/tørk-kombinasjonen, vises *UP* i tidsdisplayet.

- Berør sensortasten .

I tidsdisplayet vises programtiden til valgt program.

Neste gang du slår på maskinen, blir du bedt om å starte oppdateringen igjen.

P00 fabrikkinnstilling

Alle programmeringsfunksjoner med unntak av *P90* driftstimer nullstilles til fabrikkinnstilling.

Valg



-00 = Tilbake (uten nullstilling)

-01 = Nullstille programmeringsfunksjoner til fabrikkinnstillinger.

Utkobling av WiFi

- Still programvelgeren på programmet *MobileStart*.

I tidsdisplayet vises: *Łon*

- Berør sensortasten  og hold sensortasten  inne til nedtellingen i tidsdisplayet er ferdig.

I tidsdisplayet vises: ---

- WiFi kobles ut.
- Forbindelsen til WiFi blir nullstilt til fabrikkinnstilling.

Nullstill nettverkskonfigurasjonen når du leverer vask/tørk-kombinasjonen til gjenvinning, selger den eller når du tar i bruk en brukt vask/tørk-kombinasjon. Kun slik sikrer du at alle personlige data er fjernet og at den forrige eieren ikke lenger har tilgang til vask/tørk-kombinasjonen.

For å bruke Miele@home igjen, må det opprettes en ny forbindelse.

Opphavsretter og lisenser for kommunikasjonsmodulen

For betjening og styring av kommunikasjonsmodulen bruker Miele egen eller tredjeparts programvare, som ikke faller inn under såkalte open source-lisensvilkår. Programvaren/programvarekomponentene er opphavsrettslig beskyttet. Miele og tredjeparts opphavsretter skal respekteres.

Kommunikasjonsmodulen inneholder dessuten programvarekomponenter, som distribueres under open source-lisensvilkår. Du kan hente frem de inkluderte Open Source-komponentene sammen med tilhørende opphavsrettslige merknader, kopier av de respektive gjeldende lisensvilkårene samt eventuell annen informasjon lokalt per IP via en nettleser (*http://<ip adresse>/Licenses*). Ansvars- og garanti-bestemmelsene for Open Source-lisensvilkår som man finner der, vil kun gjelde overfor den respektive rettighetshaveren.

Vaske- og pleiemidler

Vaskemiddel, pleiemiddel for tekstiler, additiver og maskinrens er å få kjøpt til denne vaskemaskinen. Alle produktene er tilpasset Mielees vaskemaskiner.

Disse og flere andre interessante produkter kan du kjøpe på www.shop.miele.com, hos Mielees serviceavdeling eller din Miele forhandler.

Vaskemiddel

UltraWhite (pulvervaskemiddel)

- beste resultater ved 20/30/40/60/95 °C
- skinnende hvitt takket være en kraftig formel med aktivt oksygen
- enestående fjerning av flekker også ved lave temperaturer

UltraColor (flytende vaskemiddel)

- beste vaskeresultater ved 20/30/40/60 °C
- med fargebeskyttelse for sterke farger
- enestående fjerning av flekker også ved lave temperaturer

UltraColor Sensitive (flytende vaskemiddel)

- for kulørt vask – spesielt hudvennlig
- uten parfyme- og fargestoffer
- svanemerket og dermed meget miljøvennlig

WoolCare finvaskemiddel (flytende vaskemiddel)

- for ull, silke og finvask
- spesielt pleiekompleks av hveteprotein og fargebeskyttelsesformel
- beste vaskeresultater ved 20/30/40/60 °C

Spesialvaskemidler

Dette spesialvaskemiddelet får du som kapsel for behagelig enkeltdosering.

Caps Sport

- for syntetiske tekstiler
- nøytraliserer lukt gjennom lukt-fjernerer
- forhindrer elektrostatisk ladning av klær
- opprettholder formen og pusteevnen til syntetiske tekstiler

Caps DownCare

- for tekstiler med dun
- bevarer elastisiteten og pusteevnen til dun
- effektiv rengjøring og skånsom pleie med lanolin
- dunet klumper seg ikke, og holder seg luftig

Caps WoolCare

- finvaskemiddel for ull og fint tøy
- spesielt pleiekompleks av hveteproteiner
- fiberbeskyttelsesteknologi mot sammenfiltring
- fargebeskyttelsesformel for mild rengjøring

Caps CottonRepair

- spesialvaskemiddel for bomulls-tekstiler
- tekstiler blir synlig fornyet med bare én vask

- spesiell Miele-formel med Novozymes-teknologi.
- fjerner nupper og fornyer fargeintensiteten og lysstyrken
- brukes maks 1 til 2 ganger per år og tekstil

Vaske- og pleiemidler

Tøyleiemiddel

Dette tøyleiemiddelet får du som kapsel for behagelig enkeltdosering.

Cap tøymykner

- tøymykner for friskt duftende tøy
- ekte renhet, frisk duft og konstant rene resultater
- for silkemykt tøy
- forhindrer elektrostatisk ladning av klær

Additiv

Dette additivet får du som kapsel for behagelig enkeltdosering.

Cap Booster

- flekkfjerner med svært høy flekk-løsende kraft
- enzymteknologi mot tøffe flekker
- egnet for hvitt og kulørt tøy
- for flotte vaskeresultater, også ved lave temperaturer

Pleiemidler for maskinen

Avkalkingsmiddel

- fjerner kraftige kalkavleiringer
- mildt og skånsomt med naturlig sitronsyre
- skåner varmeelementer, trommel og andre bestanddeler

IntenseClean

- for hygienisk renhet i vaskemaskinen
- fjerner fett, bakterier og dermed også lukt
- effektiv grunnrengjøring

Avkalkingstabletter

- redusert vaskemiddeldosering ved hardt vann
- færre vaskemiddelrester i tekstilene
- mindre kjemikalier i avløpsvannet pga. redusert vaskemiddeldosering

Miele AS

Nesbruveien 71

1394 NESBRU

Postboks 194

1378 NESBRU

Telefon 67 17 31 00

E-mail: info@miele.no

Internett: www.miele.no

Foretaksnr. NO 919 157 089 MVA

Produsent:

Miele & Cie. KG

Carl-Miele-Straße 29

33332 Gütersloh

Tyskland

WTD 280

no-NO

M.-Nr. 12 145 220 / 03