

















## Bruks- og monteringsanvisning Vinskap



Bruksanvisningen **må** leses før oppstilling - installasjon – igangsetting.  
Da beskytter du deg mot person- og materialskade.

# Innhold

---

<b>Sikkerhetsregler og advarsler</b> .....	<b>5</b>
<b>Bærekraft og miljøvern</b> .....	<b>13</b>
Aktivt miljøvern .....	13
Slik sparer du energi .....	14
<b>Oversikt</b> .....	<b>15</b>
Beskrivelse av skapet.....	15
KWTUS 7074 .....	15
KWTUS 7096, KWTUS 7196 .....	16
Display.....	17
Riktig bruk av døråpningshjelp.....	18
Innstillingsmodus  .....	19
Presentasjonslys  .....	19
Låsefunksjon  /  .....	19
Utkobling av vinskabet  .....	19
Sabbat-modus  .....	19
Informasjon om Sabbat-modus <b>i</b> .....	19
Tidsrom frem til døralarmen  skal aktiveres .....	19
Nettverkstilkobling  .....	19
Tastelyd  /  .....	19
Varsel- og lydsignaler  /  .....	19
Lysstyrke i displayet  .....	19
Temperatureenhet °C/°F.....	20
Messeinnstilling  .....	20
Fabrikkinstillinger  .....	20
Informasjon om vinskabet <b>i</b> .....	20
Indikator for Active AirClean-filter  .....	20
Medfølgende tilbehør .....	20
Sikkerhet .....	20
Temperaturalarm .....	20
Utkobling av temperaturalarmen før den stanser av seg selv .....	21
Døralarm .....	21
Nettverkstilkobling .....	22
Innredning.....	22
Ta ut og sette trehyllen inn igjen .....	22
Tilpasse trehyllen (FlexiFrame) til flaskestørrelsen .....	23
Maksimal kapasitet.....	23
Påskrift på list (NoteBoard).....	23
Ekstraustyr .....	24

<b>Igangsetting</b> .....	<b>25</b>
Før første gangs bruk .....	25
Tilkobling av vinskabet .....	25
Aktivere luftfilter (Active AirClean-filter)  .....	25
Plassere lamellene på trehyllene .....	25
Innkobling av vinskabet .....	25
Utkobling av vinskabet.....	25
Ved lengre fravær.....	25
Forutsetninger for nettverkstilkobling .....	26
Utføre nettverkstilkobling for første gang.....	26
<b>Betjening</b> .....	<b>27</b>
Innstilling av temperaturene i vintempereringssoner.....	27
Mulige innstillingsverdier for temperaturen .....	27
Temperaturindikator for vintempereringssoner .....	27
Stille inn luftfuktigheten (ActiveHumidity) i den nedre vintempereringssonen $\delta-\delta$ .....	27
Mulige innstillingsverdier for luftfuktigheten .....	27
<b>Tilpasse innstillinger</b> .....	<b>29</b>
<b>Rengjøring og stell</b> .....	<b>33</b>
Henvisninger til rengjøringsmidler .....	33
Forberede vinskabet til rengjøring.....	33
Innvendig rengjøring.....	33
Utskiftning av Active AirClean-filter.....	34
Rengjøring av dørpakning.....	35
Rengjøring av ventilasjonsarealer.....	35
Etter rengjøringen.....	35
Automatisk avriming .....	35
<b>Feilretting</b> .....	<b>36</b>
Årsaker til støy .....	43
<b>Kundeservice</b> .....	<b>44</b>
Kontakt ved feil .....	44
EPREL-database.....	44
Garanti .....	44
<b>Installasjon</b> .....	<b>45</b>
Oppstillingssted.....	45
Klimaklasse .....	46
Ventilasjon og lufting.....	46
Side-by-side .....	47
Omhengsling av døren.....	47
Begrensning av skapdørens åpningsvinkel .....	48

# Innhold

---

Innbyggingsmål.....	49
Innbyggingsnisje/sett fra siden.....	49
Tilkoblinger.....	51
Innbygging av vinskabet .....	53
Du trenger følgende verktøy for å installere vinskabet:.....	53
Forberedelse av vinskabet.....	53
Skyve inn vinskabet .....	53
Justering av vinskabet .....	54
Tilpass vinskabet til høyere møbeldører.....	56
Feste vinskabet i nisjen.....	57
Elektrotilkobling .....	58
<b>Samsvarserklæring .....</b>	<b>59</b>
<b>Opphavsretter og lisenser.....</b>	<b>60</b>

## Sikkerhetsregler og advarsler

Dette vinskabet oppfyller de påbudte sikkerhetskravene. Bruk som ikke er forskriftsmessig, kan imidlertid føre til skader på personer og materiell.

Les bruks- og monteringsanvisningen nøye før du tar i bruk vinskabet. Den gir viktige opplysninger om innbygging, sikkerhet, bruk og vedlikehold. På denne måten beskytter du deg selv og unngår skader på vinskabet.

I henhold til internasjonal standard IEC 60335-1 ber Miele uttrykkelig om at kapittelet om installasjon av vinskabet samt sikkerhets-henvisninger og advarsler må leses nøye og følges.

Miele kan ikke gjøres ansvarlig for skader som skyldes at disse henvisningene ikke blir fulgt.

Ta vare på bruks- og monteringsanvisningen og gi den videre til en eventuell senere eier.

 Fare for skade fra glasskår.

I høyder over 1 500 m kan glasset i maskindøren knuse på grunn av endring i lufttrykket.

Skarpe kanter kan forårsake store skader.

### Forskriftsmessig bruk

► Vinskabet er bestemt for bruk i husholdningen og på husholdningsliknende steder, som f.eks.

- i butikker, kontorer og lignende arbeidsomgivelser
- på gårdsbruk
- av kunder på hoteller, moteller, pensjonater og andre typiske bo-miljø.

Dette vinskabet er ikke beregnet på utendørs bruk.

► Vinskabet skal kun brukes til oppbevaring av vin i vanlige husholdninger.

Vinskabet er ikke egnet for frysing av matvarer.

Vinskabet er egnet for innbygging under benk.

All annen bruk er ikke tillatt.

## Sikkerhetsregler og advarsler

---

▶ Vinskapet er ikke egnet for lagring eller kjøling av medikamenter, blodplasma, laboratoriepreparater eller lignende stoffer eller produkter iht. direktivet for medisinprodukter. Misbruk av vinskapet kan føre til skader på de lagrede varene eller at de forderves. Vinskapet er ikke egnet for drift i områder hvor det er fare for eksplosjon. Miele er ikke ansvarlig for skader som skyldes ikke forskriftsmessig bruk eller feil betjening.

▶ Personer (inkludert barn), som på grunn av sin psykiske eller fysiske tilstand eller pga. sin uerfarenhet eller uvitenhet ikke er i stand til å betjene vinskapet på en sikker måte, må være under tilsyn av en ansvarlig person.

De får bare bruke vinskapet uten tilsyn, dersom de har fått opplæring i sikker bruk og forstår mulige farer ved feil betjening.

### Barn i husholdningen

▶ Barn under 8 år må holdes vekk fra vinskapet, med mindre de er under konstant tilsyn.

▶ Barn over 8 år, får bare betjene vinskapet uten tilsyn, dersom vinskapets funksjon er forklart slik at de kan betjene det på en sikker måte. Barn må kunne se og forstå mulige farer ved feil betjening.

▶ Barn må ikke rengjøre eller vedlikeholde vinskapet uten tilsyn.

▶ Hold øye med barn som befinner seg i nærheten av vinskapet. Ikke la barn leke med vinskapet.

▶ Fare for kvelning. Barn kan vikle seg inn i emballasjen (f.eks. folie) mens de leker, eller trekke den over hodet og kveles. Hold emballasjen vekk fra barn.

### Teknisk sikkerhet

▶ Det er testet at kjølemiddelkretsløpet er tett. Vinskapet er i overensstemmelse med gjeldene sikkerhetsregler samt de relevante EU-retningslinjene.



▶ Advarsel: Brannfare/brennbare materialer. Dette symbolet befinner seg på kompressoren og indikerer brennbare materialer. Ikke fjern denne etiketten.

Kjølemiddelet (informasjon på typeskiltet) er miljøvennlig, men brennbar.

Bruken av dette miljøvennlige kjølemiddelet fører delvis til økt driftsstøy. I tillegg til støy fra kompressoren, kan det forekomme strømningslyder i hele kjølekretsløpet. Disse effektene kan dessverre ikke unngås, men de har ingen innflytelse på vinskapets funksjon.

Pass på ved transport og oppstilling av vinskabet at ingen deler av kjølekretsløpet blir skadet. Kjølemiddel som spruter ut, kan skade øynene, og kjølemiddel som lekker ut, kan antennes.

Ved skader:

- Unngå åpen ild eller antenneskilder.
- Koble vinskabet fra el-nettet.
- Gjennomluft rommet der vinskabet står, i noen minutter.
- Ta kontakt med Miele's serviceavdeling.

► Jo mer kjølemiddel det er i et vinskab, jo større må rommet som vinskabet skal stilles opp i være. Ved en eventuell lekkasje kan det i for små rom dannes en brennbar gass-luft-blanding. Per 8 g kjølemiddel må rommet være minst 1 m<sup>3</sup> stort. Mengden kjølemiddel står på typeskiltet på innsiden av vinskabet.

► Tilkoblingsdataene (sikring, frekvens, spenning) på vinskapets typeskilt må stemme overens med dataene for el-nettet, slik at det ikke oppstår skader på skabet.

Sammenlign disse dataene før tilkobling. Spør elektrofolk hvis du er i tvil.

► Sikkerheten for det elektriske anlegget i vinskabet garanteres kun hvis det kobles til et forskriftsmessig installert jordingssystem. Det er meget viktig at denne grunnleggende sikkerhetsforutsetningen kontrolleres.

I tvilstilfeller bør utdannede fagfolk kontrollere elektroinstallasjonen.

## Sikkerhetsregler og advarsler

---

► Midlertidig eller permanent drift på et selvforsynt energiforsynings-system eller et energiforsyningsystem som ikke er synkronisert med strømforsyningen (som f.eks. øynettverk, backup-systemer), er mulig. Forutsetning for drift er at energiforsyningsystemet overholder ret-ningslinjene i NEK EN 50160 eller tilsvarende.

Funksjon og drift av sikkerhetstiltakene i husinstallasjonen og i dette produktet fra Miele må også sikres ved drift av øynettverk, eller ved drift som ikke er synkronisert med strømforsyningen, eventuelt er-stattes av likeverdige tiltak i installasjonen. Eksempelvis som be-skrevet i den aktuelle publiseringen av NEK EN 5272-2 / VDE-AR-E 2510-2.

► En skadet nettkabel må kun erstattes med en spesiell nettkabel av samme type (fås kjøpt i Miele's nettbutikk eller hos Miele's service-avdeling). Av sikkerhetsgrunner skal den kun skiftes ut av kvalifiserte fagfolk eller Miele's serviceavdeling.

► Flerveis-stikkontakt eller skjøtekabler gir ikke nødvendig sikkerhet for vinskabet (brannfare). De må ikke brukes for å koble vinskabet til el-nettet.

► Hvis fuktighet kommer i kontakt med spenningsførende deler eller med tilkoblingsledningen, kan det føre til kortslutning. Vinskabet må ikke brukes i områder hvor det er fuktighet eller fare for vannsprut (f.eks. garasje, vaskekjeller).

► Dette vinskabet skal ikke brukes på ikke-stasjonære oppstillings-steder (f.eks. skip).

► Skader på vinskabet kan utsette brukeren for fare. Kontroller at vin-skabet ikke har synlige skader. Et skadet vinskab må ikke tas i bruk.

► Vinskabet må bare brukes når det er bygd inn, slik at sikker funk-sjon er sikret.

► Ved installasjons- og vedlikeholdsarbeider samt reparasjoner, må vinskabet kobles fra el-nettet. Vinskabet er kun koblet fra el-nettet når:

- sikringene i elektroinstallasjonen er koblet ut eller
- skrusikringene i elektroinstallasjonen er skrudd helt ut eller
- tilkoblingsledningen er koblet fra el-nettet. For tilkoblingsledning med støpsel: Ta tak i støpselet, ikke i tilkoblingsledningen for å trekke ut støpselet.

► Ved installasjon, vedlikehold eller reparasjon som ikke er fagmessig utført, kan det oppstå betydelig fare for brukeren. Produsenten påtar seg ikke ansvar for dette.

Installasjons-, vedlikeholds- eller reparasjonsarbeider må kun utføres av kvalifiserte fagfolk eller av Mielees serviceavdeling.

► Garantikrav bortfaller hvis vinskabet ikke repareres av en kvalifisert fagperson eller av Mielees serviceavdeling.

► Vi anbefaler at defekte komponenter erstattes med originale reservedeler. Kun ved forskriftsmessig montering av originale reservedeler garanterer Miele at sikkerhetskravene som stilles til produktene blir oppfylt, og at garantien fortsatt er gjeldende.

► Grunnet spesielle krav (f.eks. når det gjelder temperatur, fuktighet, kjemisk bestandighet, slitestyrke og vibrasjon), er dette vinskabet utstyrt med en spesiallyspære. Denne lyspæren skal kun brukes til det den er bestemt for. Lyspæren er ikke egnet for rombelysning. Den skal kun skiftes ut av kvalifiserte fagfolk eller av Mielees serviceavdeling. Dette vinskabet inneholder flere lyskilder som har minst energiklasse G.

### Forskriftsmessig installasjon

► Ved installasjon av kjøle-/fryseskapet må du ta hensyn til den monteringsanvisningen.

► Bruk alltid vernehansker ved transport, omhengsling av dør og oppstilling av vinskabet.

► Still opp vinskabet ved hjelp av en person til.

► Foreta omhengsling av døren (ved behov) i henhold til monteringsanvisningen.

### Forskriftsmessig bruk

► Vinskabet er konstruert for en bestemt klimaklasse (omgivelsestemperaturområde) og grensene for denne må overholdes. Klimaklassen står på typeskiltet inne i vinskabet. En lavere omgivelsestemperatur fører til at kompressoren står stille i lengre tid, slik at vinskabet ikke kan opprettholde den nødvendige temperaturen under enkelte omstendigheter.

► Ventilasjonsåpningene må ikke tildekkes eller blokkeres. En god ventilasjon kan da ikke lenger garanteres. Energiforbruket øker, og dette kan føre til skader på komponenter.

## Sikkerhetsregler og advarsler

---

- ▶ Fare for skade pga. matvarer som inneholder fett eller olje. Hvis du oppbevarer matvarer som inneholder fett eller olje i vinskabet, pass på at ev. fett eller olje som renner ut, ikke kommer i kontakt med kunststoffdeler i vinskabet. Det kan oppstå sprekker pga. spenninger i kunststoffet, slik at det brister eller får små riss.
- ▶ Brann- og eksplosjonsfare pga. antenkelige gassblandinger. Ikke oppbevar eksplosive stoffer og ikke produkter med brennbare drivgasser (f.eks. spraybokser) i vinskabet. Antenkelige gassblandinger kan antennes av elektriske komponenter. Disse sprayboksene gjenkjennes på etiketten enten via innholdsopplysninger eller et flamme-symbol. Gass som lekker ut kan antennes av elektriske komponenter.
- ▶ Eksplosjonsfare. Ikke bruk elektriske apparater i vinskabet. Det kan føre til gnistdannelse.

### Tilbehør og reservedeler

- ▶ Vi anbefaler at du bruker originalt tilbehør fra Miele. Hvis andre deler monteres i eller på produktet, tapes krav i forbindelse med garanti og/eller produktansvar.
- ▶ Miele's originale reservedeler er tilgjengelige i minst 10 år og opptil 15 år etter at vinskabet ditt har gått ut av produksjon.

### Rengjøring og stell

- ▶ Ikke bruk olje eller fett på dørpakningen. Det kan gjøre den porøs med tiden.
- ▶ Dampen fra en damprenser kan trenge inn til strømførende deler og forårsake en kortslutning. Bruk aldri damprenser til rengjøring av vinskabet.
- ▶ Advarsel. Ikke bruk mekaniske eller andre hjelpemidler som ikke er anbefalt av produsenten, for at avrimingen skal gå raskere.
- ▶ Spisse eller skarpe gjenstander skader kjøleelementene og vinskabet blir ødelagt. Ikke bruk spisse eller skarpe gjenstander for å
  - fjerne rim- og islag,
  - fjerne rester, f.eks. fra etiketter.

## Transport

- ▶ Transporter alltid vinskabet stående og i transportforpakningen, slik at det ikke oppstår skader.
- ▶ Stor fare for skade. Vinskabet er tungt, og skal transporteres ved hjelp av 2 personer.

## Retur og gjenvinning av gamle produkter

- ▶ Barn som leker, kan bli sperret inne i vinskabet og bli kvalt.
  - Demonter døren.
  - La treristene/metallristene bli værende i vinskabet, slik at barn ikke kan klatre inn.
  - På vinskab med dørlås forhindrer du at barn som leker, stenger seg inne og dermed havner i livsfare.
- ▶ Fare for elektrisk støt!
  - Kutt av støpselet på nettkabelen.
  - Kutt av nettkabelen på det gamle produktet.

Sørg for at støpselet og nettkabelen leveres separat fra det gamle produktet ved retur og gjenvinning.

- ▶ Under og etter avfallshåndteringen må du sørge for at vinskabet ikke settes i nærheten av bensin eller andre brennbare gasser og væsker.

- ▶ Brannfare på grunn av olje eller kjølemiddel som lekker ut. Kjølemiddelet og oljen i kjøleskapet er brennbar. Kjølemiddel eller olje som lekker ut kan antennes ved for høy konsentrasjon og ved kontakt med en ekstern varmekilde.

Sørg for at kjølekretsløpet ikke blir skadet under avfallshåndteringen. Slik forhindrer du ukontrollert utslipp av kjølemiddel (informasjon på typeskiltet) og olje.

- ▶ Kjølemiddel som spruter ut, kan skade øynene! Ikke ødelegg deler av kuldekretsløpet, f.eks. ved å
  - stikke hull på fordamperens kjølemiddelkanaler,
  - brekke av rør,
  - skrape av overflatebelegg.

# Sikkerhetsregler og advarsler

---

## Symbol på kompressoren (avhengig av modell)

Denne henvisningen har bare betydning for resirkuleringen. I normaldrift er det ingen fare.



► Oljen i kompressoren kan være dødelig ved svelging og hvis den trenger inn i luftveiene.

## Aktivt miljøvern

### Retur og gjenvinning av emballasjen

Emballasjen benyttes til håndtering og beskytter produktet mot transport-skader. Emballasjematerialene er valgt med sikte på miljøvennlighet og avfalls-behandling og kan derfor generelt gjen-vinnes.

Gjenvinning av emballasjen til material-kretsløpet medfører besparelser av råstoffer. Benytt deg av materialspe-sifikke gjenvinningsstasjoner og retur-muligheter. Miele-forhandleren tar transportemballasjen i retur.

### Retur og gjenvinning av det gamle pro-dukter

Elektriske og elektroniske produkter inneholder ofte verdifulle materialer. De inneholder imidlertid også skadelige stoffer, blandinger og komponenter, som har vært nødvendige for produktets funksjon og sikkerhet. I restavfallet eller ved feil behandling kan disse stoffene være helseskadelige og skade miljøet. Kast derfor aldri produktene som restav-fall.



Pass på at ditt kjøle-/fryseskap ikke ska-des før det returneres og gjenvinnes på en forsvarlig og miljøvennlig måte. På den måten sikres det at kjølemid-delet i kuldekretsløpet og oljen i kom-pressoren ikke kan lekke ut i omgivel-sene.

Benytt i stedet de offentlige retur-punktene for innlevering og gjenvinning av slike produkter. Produktene kan leveres gratis til kommunale gjenvinningsstasjoner, forhandlere av til-svarende produkter eller til Miele. For mer informasjon, se [www.miele.no](http://www.miele.no). Du er selv juridisk ansvarlig for å slette per-sonlige data som måtte befinne seg i de gamle produktene. Du er rettslig forplik-tet til å ta ut gamle batterier, akkumu-latorer og lamper som ikke sitter fast i produktet, og som kan tas ut uten at de blir ødelagt. Ta dem med til et egnet returpunkt, der de kan leveres gratis. Sørg for at produktet oppbevares util-gjengelig for barn til det kjøres bort.

# Bærekraft og miljøvern

---

## Slik sparer du energi ...

- Oppstillingssted** Vinskapet må oftere kjøles ned ved høye omgivelsestemperaturer, og forbruker da mer energi. Derfor:
- Sett opp vinskapet i et godt ventilert rom.
  - Ikke sett vinskapet ved siden av et varmeelement (radiator, komfyr).
  - Beskytt vinskapet mot direkte sollys.
  - Sørg for en ideell omgivelsestemperatur rundt 20 °C.
  - Hold ventilasjonsåpningene frie og fjern støv fra dem regelmessig.
- Temperaturinnstilling** Jo kaldere den innstilte temperaturen er, desto høyere er strømforbruket. Følgende innstillinger anbefales:
- +12 til +14 °C.
- Bruk** Varme som kommer inn, samt begrenset luftsirkulasjon øker energiforbruket. Derfor:
- Hold aldri skapdøren åpen lenger enn nødvendig. God sortering av vinflaskene hjelper.
  - Lukk døren helt igjen etter at du har åpnet den.
  - Hold deg til plasseringen av trehyllene, slik som de var ved levering.
  - Ikke overfyll trehyllene, luften må kunne sirkulere.
  - Hold vifteåpningene i vinskapet frie.

## Beskrivelse av skapet

### KWTUS 7074

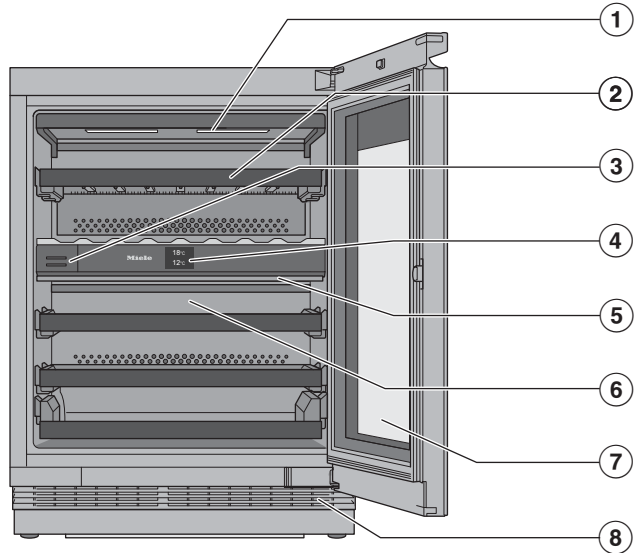

- ① Innvendig belysning og presentasjonslys :  
Ved bruk av LED-lys er det ingen fare for at vinen blir påvirket av varme eller UV-stråler.
- ② Trehyller med lister til å skrive på (NoteBoards)
- ③ Luktfilter (Active AirClean-filter)
- ④ Display
- ⑤ Isolasjonsplate mellom vintempereringssonene: Ulike typer vin kan lagres samtidig ved forskjellige temperaturer.
- ⑥ Tørr bakvegg for å unngå kondens
- ⑦ Glassdør: Det UV-bestandige sikkerhetsglasset beskytter vinen din mot skadelige UV-stråler.
- ⑧ Ventilasjonsgitter

# Oversikt

KWTUS 7096, KWTUS 7196

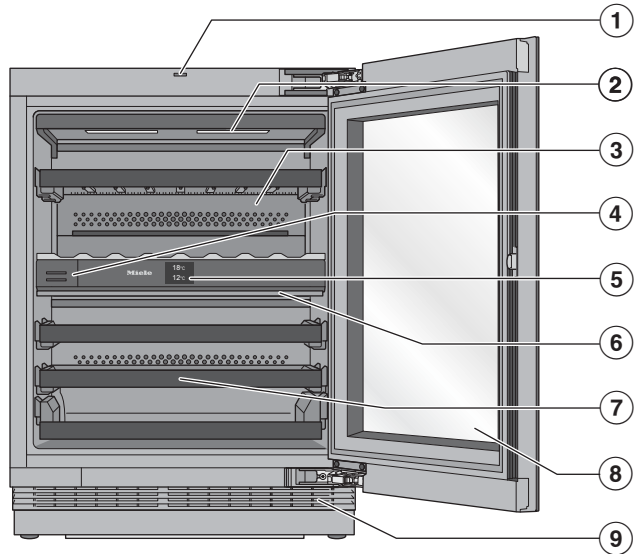

- ① Døråpningshjelp (Push2open)
- ② Innvendig belysning og presentasjonslys :  
Ved bruk av LED-lys er det ingen fare for at vinen blir påvirket av varme eller UV-stråler.
- ③ Tørr bakvegg for å unngå kondens
- ④ Luktfilter (Active AirClean-filter)
- ⑤ Display
- ⑥ Isolasjonsplate mellom vintempereringssonene: Ulike typer vin kan lagres samtidig ved forskjellige temperaturer.
- ⑦ Trehyller med lister til å skrive på (NoteBoards)
- ⑧ Glassdør: Det UV-bestandige sikkerhetsglasset beskytter vinen din mot skadelige UV-stråler.
- ⑨ Ventilasjonsgitter

## Display

Displayet kan bli ripet av spisse eller skarpe gjenstander, f.eks. spiker, blyanter etc.

Displayet skal kun berøres med fingrene.

Hvis fingrene er kalde, er det ikke sikkert at displayet reagerer.



- ① Indikator messeinnstilling  
(kun synlig når funksjonen Messeinnstilling er koblet inn)
- ② Temperaturindikator for øvre vintempereringssone  
Sensortast for innstilling av temperatur
- ③ Sensortast for presentasjonslys ☂  
til inn- og utkobling av innvendig belysning ved lukket skapdør
- ④ Temperaturindikator for nedre vintempereringssone og  
sensortast for innstilling av temperatur og luftfuktighet  
(ActiveHumidity)
- ⑤ Sensortast innstillingsmodus ⚙  
for valg av forskjellige funksjoner i innstillingsmodus
- ⑥ Viser tilkoblingsstatus  
(bare synlig hvis nettverkstilkobling er opprettet)

## Betjening av vinskapet via displayet

- Berør ønsket felt/symbol i startdisplayet.
- Sveip mot venstre eller høyre over displayet til ønsket verdi/symbol vises i midten.
- Trykk på ønsket valg i displayet for å bekrefte.

Den valgte verdien eller det valgte symbolet lyser (med enkelte unntak) oransje.

- Trykk på ↩ eller OK for å forlate innstillingsnivået.

# Oversikt

## Riktig bruk av døråpningshjelp

Avhengig av modell (KWTUS 7096, 7196) er vinskabet ditt utstyrt med en døråpningshjelp. Dette Push2open-systemet gjør det enklere for deg å åpne skapdøren. Døren til vinskabet reagerer på et lett trykk.

Ved levering er Push2open-systemet deaktivert. Funksjonen aktiveres når vinskabet slås på etter installasjon (se kapittelet «Igangsetting», avsnittet «Slå på vinskabet»).

## Åpne maskindøren

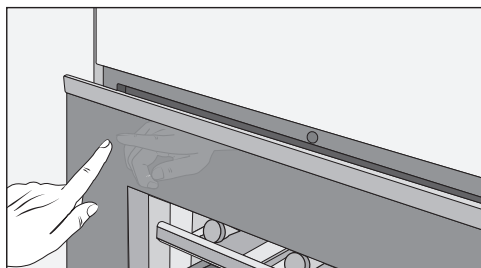

- Trykk lett mot skapdøren oppe til høyre, og slipp den igjen. Døren åpnes på gløtt.
- Åpne skapdøren helt.

**⚠ Fare for skade på grunn av feil betjening!**

Dersom døren blokkeres under åpningen eller døråpningshjelpen trykkes inn eller holdes fast under lukking, kan døråpningshjelpen bli skadet.

For å føre den blokkerte døråpningshjelpen tilbake til utgangsposisjon igjen, trekk ut støpselet og sett det inn igjen etter 5 sekunder.

Beskyttelse mot utilsiktet åpning: Når skapdøren ikke åpnes helt, lukkes den automatisk etter ca. 3 sekunder.

## Lukk døren



- Trykk igjen døren.

Vær oppmerksom på at håndtering av magneter foran vinskabet kan føre til at skapdøren åpner seg uforvarende. Dette skyldes åpne- og lukkemekanismen til døren på vinskabet.

## Innstillingsmodus

### Presentasjonslys

Dersom du ønsker å presentere vinflaskene dine, selv om døren er lukket, kan du stille inn den innvendige belysningen slik at det er lys selv om døren er lukket.

Du kan slå av og på presentasjonslyset via sensortasten  i displayet. Når presentasjonslyset er slått på, lyser sensortasten  oransje.

Presentasjonslyset kan stilles inn separat på ulike lysstyrkenivåer eller kobles ut for hver enkelt vin-tempereringssone (se kapittel «Tilpasse innstillinger»).

### Låsefunksjon /

Når låsefunksjonen er slått på, beskytter den mot uønsket utkobling av vinskabet og mot uønskede justeringer av en annen person, f.eks. barn.

Hvis du f.eks. vil justere temperaturen en kort stund, kan du deaktivere låsefunksjonen midlertidig (se kapittel «Tilpasse innstillinger»).

### Utkobling av vinskabet

Her kan du slå av vinskabet (se kapittelet «Igangsetting», avsnittet «Slå av vinskabet»).

### Sabbat-modus

For å understøtte religiøse skikker har vinskabet Sabbath-modus (se kapittel «Tilpasse innstillinger»).

Ved innkoblet Sabbath-modus deaktiveres midlertidig:

- den innvendige belysningen ved åpen dør
- presentasjonslyset ved lukket dør
- displayet

- alle akustiske og optiske signaler
- en aktiv WiFi-forbindelse
- påminnelser (f.eks. indikator for Active AirClean-filter): Det innstilte tidsintervallet blir satt på pause

Alle andre tidligere aktiverte funksjoner forblir aktivert.

Når Sabbath-modus er koblet inn, kan du ikke foreta noen innstillinger på vinskabet.

### Informasjon om Sabbath-modus

Du kan åpne versjonen av Sabbath-modus her.

### Tidsrom frem til døralarmen skal aktiveres

Her kan du stille inn hvor lang tid det skal gå før døralarmen aktiveres etter at døren er åpnet.

### Nettverkstilkobling

Her kan du utføre nettverkstilkoblingen for første gang, deaktivere og aktivere WiFi eller nullstille nettverkskonfigurasjonen (se kapittel «Tilpasse innstillinger»).

### Tastelyd /

Her kan du slå på eller av tastelyden (se kapittel «Tilpasse innstillinger»).

### Varsel- og lydsignaler /

Her kan du endre lydstyrke for varsel- og lydsignaler (f.eks. døralarm eller ved en feilmelding). Eller du kan slå helt av varsel- og lydsignalene hvis de forstyrrer deg (se kapittel «Tilpasse innstillinger»).

### Lysstyrke i displayet

Her kan du tilpasse lysstyrken i displayet til lysforholdene i rommet.

# Oversikt

## Temperaturenhet °C/°F

Her kan du stille inn ønsket temperatur-enhet (°Celsius eller °Fahrenheit).

## Messeinnstilling

Her kan du koble ut messeinnstillingen hvis messeinnstillingen er slått på fra fabrikk (i displayet vises ) (se kapittel «Tilpasse innstillinger»).

Messeinnstillingen gjør det mulig for forhandlere å presentere vinskabet uten at det blir kaldt. Denne innstillingen er ikke nødvendig for privat bruk.

## Fabrikkinnstillinger

Her kan du nullstille vinskabets innstillinger til fabrikkinnstillinger (se kapittel «Tilpasse innstillinger»).

**Tips:** Nullstill innstillingene på skabet til fabrikkinnstillingene når du leverer skabet til gjenvinning, selger det eller tar i bruk et brukt skap. Dermed nullstilles også nettverkskonfigurasjonen, slik at alle personlige data fjernes fra vinskabet. Dessuten har ikke forrige eier lenger tilgang til vinskabet.

## Informasjon om vinskabet

Her kan du se modellbetegnelsen og serienummeret til vinskabet.

Ha denne produktinformasjonen klar:

- ved integrering av vinskabet i WiFi-nettverket (se kapittel «Tilpasse innstillinger», avsnitt «Første konfigurasjon av Miele@home»).
- for å melde en ev. feil til Miele's serviceavdeling (se kapittel «Service»).
- for å be om informasjon fra EPREL-databasen (se kapittel «Service»).

## Indikator for Active AirClean-filter

Luftfiltreringen via Active AirClean-filteret sørger for at luften forblir fri for støv og lukt.

Indikatoren for Active AirClean-filteret  i displayet minner deg ca. hver 12. måned på at Active AirClean-filteret må byttes (se kapittel «Rengjøring og stell», avsnitt «Utskiftning av Active AirClean-filter (luktfiler)»).

Her kan du aktivere indikatoren for Active AirClean-filteret  (se kapittel «Tilpasse innstillinger»).

## Medfølgende tilbehør

### Luktfiler (Active AirClean-filter)

Active AirClean-filteret sørger for optimal luftutskiftning og dermed for en høy luftkvalitet i vinskabet.



### Kritt

Bruk det vedlagte krittet til å skrive på NoteBoards på trehyllene. Takket være informasjonen på NoteBoards får du god oversikt over vinsortene du har lagret.

## Sikkerhet

### Temperaturalarm

Vinskabet er utstyrt med en temperaturalarm, slik at temperaturen ikke kan stige eller synke ubemerket, noe som kan skade vinen.

Hvis temperaturen blir for varm eller for kald, lyser den respektive temperatur-indikatoren   rødt.

I tillegg høres et varselsignal til alarmtilstanden er over eller blir koblet ut.

Hvor lang tid det tar før vinskabet oppfatter at et temperaturområde er for varmt eller for kaldt, er avhengig av den innstilte temperaturen.

Det akustiske og optiske signalet utløses i følgende situasjoner:



- Når du sorterer og tar ut vinflasker, og det strømmer inn for mye varm romluft.
- Du legger inn en større mengde vinflasker.
- Det har oppstått et strømbrudd.
- Vinskabet er defekt.

## Utkobling av temperaturalarmen før den stanser av seg selv

Før du slår av temperaturalarmen, bør du ha funnet årsaken og løst problemet.

Hvis varselsignalet er forstyrrende, kan du koble det ut før det stanser av seg selv.

■ Trykk på  .

  slukker og varselsignalet stopper.



I temperaturindikatoren til den aktuelle vintempereringssonen blinker den høyeste temperaturen som har vært i vintempereringssonen i ca. 1 minutt. Deretter skifter temperaturindikatoren til aktuell temperatur i vintempereringssonen.

## Døralarm

Vinskabet er utstyrt med en døralarm, for å forhindre energitap dersom skapdøren er åpen, og for å beskytte vinflaskene mot temperatursvingninger.

Dersom skapdøren står åpen lenge, lyser  gult i displayet. I tillegg høres et varselsignal og den innvendige belysningen pulserer.

Tiden frem til døralarmen høres, kan endres (se kapittel «Justere innstillinger», avsnitt «Endre tidsrom for start av døralarm »).

Det akustiske varselsignalet til døralarmen kan også kobles ut (se kapittel «Tilpasse innstillinger», avsnitt «Endre lydstyrken på varsel- og lydsignaler / »).

Når døren lukkes igjen, stopper varselsignalet, og  slukker i displayet.

## Utkobling av døralarmen før den stanser av seg selv

■ Trykk på .

Varselsignalet stopper,  slukker og den innvendige belysningen lyser konstant.

Hvis døren ikke blir lukket, høres døralarmen igjen etter kort tid.

# Oversikt

## Nettverkstilkobling

Vinskapet ditt er utstyrt med en integrert WiFi-modul. Med WiFi-modulen kan du opprette en nettverksforbindelse til hjemmenettverket ditt og bruke Miele Appen på en mobil enhet.

Når vinskapet først er koblet til via WiFi, gjenoprettes forbindelsen automatisk hver gang du slår det på igjen.

Forsikre deg om at signalet fra WiFi-nettverket er tilstrekkelig sterkt på oppstillingsstedet til vinskapet.

Gjennom tilkobling av vinskapet til WiFi-nettverket, øker strømforbruket, også når vinskapet er slått av.

## Smart Extras via Miele App\*

Nettverkstilkobling via Miele App gir deg tilgang til mange Smart Extras, inkludert:

- Vis statusinformasjon
- Bruke flere nyttige funksjoner
- Holde vinskapet oppdatert med den nyeste Miele-utviklingen via programvareoppdateringer

Du finner mer informasjon om Smart Extras på Miele's nettside, i Apple App Store® eller i Google Play Store™.

\* Ekstra digitalt tilbud fra Miele & Cie. KG. Utvalget av funksjoner kan variere avhengig av modell og land. Du må godta de generelle vilkårene og betingelsene og personvern-erklæringen for Miele's digitale produkter og tjenester i Miele Appen. Miele forbeholder seg retten til å endre eller avvikle de digitale tilbudene når som helst.

## Innredning

### Ta ut og sette trehyllen inn igjen

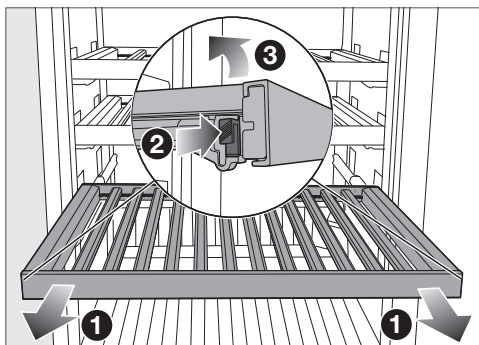

- Trekk trehyllen forover til den stopper **1**.
- Trykk inn festehakene på hver side av trehyllen **2**, og løft trehyllen opp og ut **3**.
- For å sette den inn igjen må du først sette trehyllen på baksiden av skinnene som er trukket ut, slik at den klikker på plass.
- Trykk trehyllen nedover på skinnene i det fremre området, slik at festehakene smekker på plass.

⚠ Fare for skade hvis vinflasker faller ned.

Under visse omstendigheter kan vinflasker kile seg fast i trehyllene som ligger over, og falle ut av vinskapet/kjøle-/fryseskapet når trehyllene trekkes ut.

Trekk alltid trehyllene sakte og varsomt ut.

 Fare for skade dersom glasset knuser.

Trehyller og vinflasker som stikker ut, kan føre til skade på glassdøren, dersom den lukkes.

Pass på at trehyller og vinflasker ikke stikker ut.

## Tilpasse trehyllen (FlexiFrame) til flaskestørrelsen



■ Du kan fjerne eller flytte enkeltstående lameller på trehyllen.

Dette gjør at du fleksibelt kan tilpasse trehyllen til størrelsen på vinflaskene.

Listene på den nederste hyllen kan ikke justeres.

## Maksimal kapasitet

### KWTUS 7074 og 7096

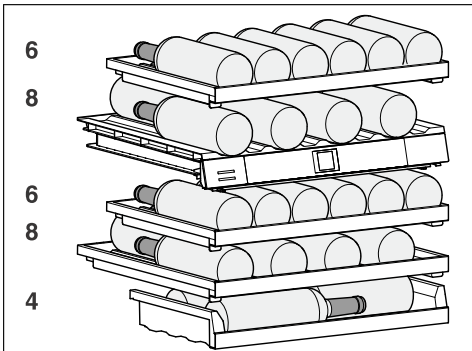

Du kan lagre maks. 32 vinflasker (0,75 liters Bordeauxflasker), med 14 vinflasker i den øvre vintempereringssonen og 18 flasker i den nedre vintempereringssonen.

### KWTUS 7196

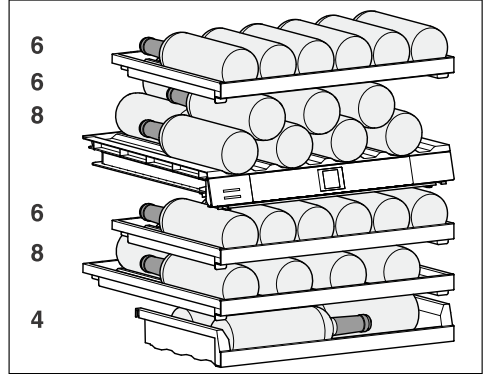

Du kan lagre maks. 38 vinflasker (0,75 liters Bordeauxflasker), med 20 vinflasker i den øvre vintempereringssonen og 18 flasker i den nedre vintempereringssonen.

 Fare for skade grunnet overbelastning.

Overskridelse av anbefalt maksimumsbelastning kan føre til skade på trehyllene.

Hver enkelt trehylle tåler maks. 25 kg. Unngå å stable vinflaskene på trehyllene.

## Påskrift på list (NoteBoard)

Før at du skal få god oversikt over de lagrede vinsortene, kan du skrive på NoteBoards på trehyllene. Avhengig av modell kan du skrive direkte på NoteBoard eller fjerne den fra trehyllen hvis den er magnetisk.

## Oversikt

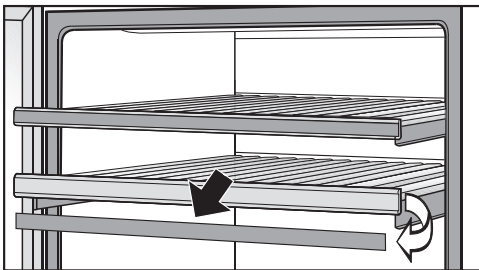

- Ta tak på siden av det magnetiske NoteBoardet og trekk det forover.
- Du kan fjerne uønsket tekst fra NoteBoard med en fuktig klut.
- Du kan fjerne uønsket tekst med en fuktig klut.

 Fare for skade ved bruk av uegnet rengjøringsmiddel.

Belegget på lister til å skrive på (Noteboards) kan bli skadet ved rengjøring med rengjøringsmiddel. Rengjør NoteBoards kun med rent vann.

- Bruk det vedlagte krittet til å skrive på et NoteBoard.  
Alternativt anbefaler vi å bruke følgende produkter til å skrive med:
  - flytende kritt, som f.eks. edding 4095 krittmarkør
  - vanlig tavlekritt

 Fare for skade hvis du bruker feil produkter til å skrive/tegne med. Du må aldri skrive på et NoteBoard med kulepenn, fargestifter eller blyanter, korrekturstift, oljekritt, tusj (som f.eks. markør, merkepenn, folieskriver osv.). Disse er vanskelige eller umulige å fjerne fra et NoteBoard. Bruk kun anbefalte skriveprodukter, da disse er enkle å fjerne fra et NoteBoard.

### Ekstraustyr

Miele har en rekke nyttig tilbehør og rengjørings- og pleiemidler for vinskabet.

I Mielees nettbutikk, hos Mielees serviceavdeling eller hos din Miele-forhandler kan du få produkter som er spesielt utviklet for vinskabet, f.eks. pleiemidler til produktet og tilbehør.

Du får tilgang til Mielees nettbutikk via følgende QR-kode:



## Før første gangs bruk

- Fjern alle forpakkingsmaterialer og beskyttelsesfolier.

De korte, tverrgående lamellene brukes kun til å feste de resterende lamellene til trehyllen.

De korte lamellene kan fjernes og kastes med husholdningsavfall. Disse lamellene er rester etter produksjonen og brukes av bærekraftshensyn til transportsikring.



- Rengjør skapet innvendig og tilbehøret (se kapittel «Rengjøring og stell»).

## Tilkobling av vinskabet

- Koble vinskabet til el-nettet, som beskrevet i kapittel «Installasjon», avsnitt «Elektrotilkobling».

I displayet vises først Miele, deretter .

## Aktivere luftfilter (Active AirClean-filter)

- Aktiver indikatoren for Active AirClean-filteret  (se kapittel «Tilpasse innstillinger», avsnitt «Aktivere indikatoren for Active AirClean-filteret »).

## Plassere lamellene på trehyllene

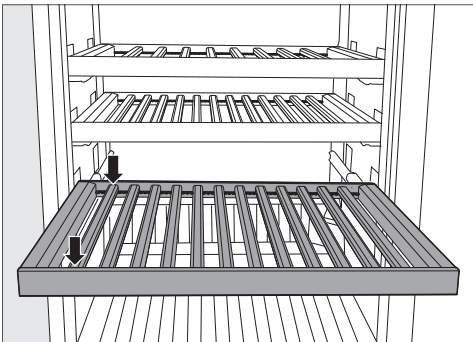

- Plasser lamellene i samme avstand på trehyllen og smekk hver lamell på plass i denne posisjonen.

Dette gir deg maksimal kapasitet for flasker på trehyllen (0,75 liters Bordeauxflasker).

## Innkobling av vinskabet



- Trykk på  i displayet.

Hvis displayet blir værende uberørt i en stund, går displayet over i energisparemodus og blir mørkt.

Vinskabet begynner å kjøle og den innvendige belsningen tennes når døren åpnes.

Avhengig av omgivelsestemperatur og innstilling, kan det ta noen timer før de ønskede temperaturene er nådd i de aktuelle vintempereringssonene og vises konstant.

## Utkobling av vinskabet

- Trykk på .
- Sveip mot venstre eller høyre til  vises i midten.
- Trykk på .

Kjølingen og den innvendige belsningen er slått av.

I displayet vises .

Obs: Vinskabet er ikke koblet fra strømmettet når det er slått av.

## Ved lengre fravær

Hvis vinskabet blir koblet ut ved lengre fravær, men ikke blir rengjort, er det fare for muggdannelse hvis det er lukket.

Vinskabet må rengjøres.

# Igangsetting

Hvis du ikke skal bruke vinskabet på lenge, må du være oppmerksom på følgende:

- Slå av vinskabet.
- Trekk ut støpslet eller koble ut sikringen i husinstallasjonen.
- Rengjør vinskabet og la det stå åpent for å sikre tilstrekkelig lufting og unngå luktdannelse.

## Forutsetninger for nettverkstilkobling

Vær oppmerksom på følgende krav til nettverkstilkobling:



1. Et hjemmenettverk er tilgjengelig på oppstillingsstedet.  
Ha WiFi-passordet klart.
2. Miele Appen er tilgjengelig på en mobil enhet.
3. Du har en brukerkonto i Miele Appen.

## Miele App

Miele App kan lastes ned gratis fra Apple App Store® eller Google Play Store™.



## Utføre nettverkstilkobling for første gang

- Berør symbolet .
- Sveip mot venstre eller høyre til symbolet  vises i midten.
- Berør symbolet .
- Trykk på ønsket tilkoblingsmetode (APP eller WPS).

Etter vellykket innlogging vises symbolet  i displayet.



Dersom forbindelsen ikke kunne opprettes, vises symbolet .

- I dette tilfellet må du starte prosessen på nytt.
- Berør symbolet  for å forlate innstillingsnivået.

## Innstilling av temperatuere i vintempereringssoner

Temperaturene i de to vintempereringssonene kan stilles inn uavhengig av hverandre.

For langtidslagring av vinene dine anbefales en temperatur mellom 12 og 14 °C.

- Trykk på temperaturindikatoren for den vintempereringssonen du ønsker å stille inn temperaturen for.
- **Nedre vintempereringssone:** Berør .
- Sveip mot venstre eller høyre til ønsket temperatur vises i midten.
- Trykk på ønsket temperatur for å bekrifte.
- Berør  for å forlate innstillingsnivået.

Temperaturindikatoren går tilbake til den faktiske temperaturen i vintempereringssonen.

Temperaturen i vinskapet øker:

- Jo oftere og lenger skapdøren blir åpnet.
- Jo flere vinflasker som legges inn.
- Jo varmere de nylig innlagte vinflaskene er.
- Jo høyere omgivelsestemperaturen til vinskapet er. Vinskapet er konstruert for en bestemt klimaklasse (omgivelsestemperaturområde) og grensene for denne må overholdes.

## Mulige innstillingsverdier for temperaturen

Temperaturen i vintempereringssonene kan stilles inn fra 5 °C til 20 °C.





## Temperaturindikator for vintempereringssoner

Ved normal drift vises **den gjennomsnittlige faktiske temperaturen** i de ulike vintempereringssonene i displayet.

Avhengig av omgivelsestemperatur og innstilling, kan det ta noen timer før ønsket temperatur er nådd og vises konstant.

## Stille inn luftfuktigheten (ActiveHumidity) i den nedre vintempereringssonen

For at fuktighetsinnstillingen skal fungere feilfritt kreves en omgivelsestemperatur på 19 til 28 °C.

- Trykk på temperaturindikatoren til den nedre vintempereringssonen i displayet.
- Sveip mot venstre til  vises i midten.
- Trykk på .
- Sveip mot venstre eller høyre til den ønskede luftfuktigheten ( eller ) vises i midten.
- Trykk på ønsket innstilling for å bekrifte.
- Berør  for å forlate innstillingsnivået.

Avhengig av omgivelsestemperatur og innstilt luftfuktighet, kan det ta noen dager før den faktiske luftfuktigheten er nådd.

## Mulige innstillingsverdier for luftfuktigheten

Du kan justere luftfuktigheten i to trinn og dermed tilpasse den etter dine behov.

## Betjening

---

- $\Delta$ : Lav luftfuktighet
- $\Delta\Delta\Delta$ : Høy luftfuktighet





Vær oppmerksom på at energiforbruket øker litt med den innstilte luftfuktigheten.

Ønsker du å bruke den nedre vintempereringssonen til langtidsoppbevaring av vinflasker med naturkorker, anbefaler vi å velge høy luftfuktighet  $\Delta\Delta\Delta$ .

Når du er i innstillingsmodus , kobles døralarmen og andre varsler automatisk ut.



## Innstilling av lysstyrken til presentasjonslyset

Presentasjonslyset i de to vin-tempereringssonene kan stilles inn samtidig på ulike lysstyrkenivåer eller kobles ut helt.

- Trykk på .
- Sveip mot venstre eller høyre til  vises i midten.
- Trykk på .
- Velg ønsket lysstyrke ved å sveipe til venstre eller høyre på segmentlinjen (trinn 1–7).
- Dersom du ønsker å slå av presentasjonslyset helt, sveiper du helt mot venstre til segmentlinjen slukker helt.
- Bekreft ønsket lysstyrke ved å trykke på segmentlinjen.
- Alternativ: Bekreft den ønskede innstillingen ved å berøre .
- Berør  for å forlate innstillingsnivået.
- Lukk døren.

Den endrede innstillingen blir først synlig når skapdøren er lukket.

## Slå på låsefunksjon /

- Berør symbolet .
- Sveip mot venstre eller høyre til symbolet  vises i midten.
- Berør symbolet .

Når låsefunksjonen er aktivert, lyser symbolet  oransje.

- Berør symbolet  for å forlate innstillingsnivået.

- Lukk døren. Først da er låsefunksjonen  aktiv.





## Deaktivere låsefunksjonen / for en kort stund

Hvis du f.eks. vil justere temperaturen, kan du deaktivere låsefunksjonen for en kort stund:

- Berør temperaturindikatoren for den temperatursonen du ønsker å justere temperaturen for.
- Hold  inne i ca. 6 sekunder. Visningen går over i temperaturregulering.
- Velg ønskede innstillinger.

Låsefunksjonen  slås på igjen ved å lukke døren til kjøle-/fryseskabet.

## Slå av låsefunksjonen / helt



- Berør symbolet .
- Berør symbolet  i ca. 6 sekunder.
- Sveip mot venstre eller høyre til symbolet  vises i midten.
- Berør symbolet .

Når låsefunksjonen er slått av, lyser symbolet  hvitt.

- Berør symbolet  for å forlate innstillingsnivået.

## Innkobling av Sabbat-modus

Når Sabbat-modus  er koblet inn, kan du ikke endre noen innstillinger.

- Berør symbolet .
- Sveip mot venstre eller høyre til symbolet  vises i midten.
- Berør symbolet .

Symbolet  lyser oransje.

- Berør symbolet  for å forlate innstillingsnivået.

## Tilpasse innstillinger

Når Sabbat-modus  er slått på, vises dette i ca. tre sekunder i displayet.

Deretter slås displayet av.

Siden de optiske og akustiske alarmerne er koblet ut, må du passe på at døren er skikkelig lukket.

### Slå av Sabbat-modus

Funksjonen Sabbat-modus  kobles automatisk ut etter ca. 80 timer.

Du kan også slå av funksjonen Sabbat-modus  tidligere om du ønsker det.

- Trykk på det sorte displayet.

Symbolet  vises.

- Berør symbolet .

Symbolet  lyser oransje.

- Trykk igjen på symbolet .

Når Sabbat-modus er slått av, lyser symbolet  hvitt.

- Berør  for å forlate innstillingsnivået.

### Endre tidsrom frem til døralarmen skal aktiveres

- Berør symbolet .

- Sveip mot venstre eller høyre til symbolet  vises i midten.

- Berør symbolet .

- Sveip mot venstre eller høyre til ønsket tidsrom mellom 30 sekunder og 3 minutter: 30 sekunder vises i midten.

- Trykk på ønsket innstilling for å bekrefte.

- Berør symbolet  for å forlate innstillingsnivået.

### Deaktivere WiFi-forbindelse

- Berør symbolet .

- Sveip mot venstre eller høyre til symbolet  vises i midten.

- Berør symbolet .

- Trykk på symbolet  for å deaktivere WiFi-tilkobling.

Symbolet  vises.

- Berør symbolet  for å forlate innstillingsnivået.

### Aktivere WiFi-forbindelse

- Berør symbolet .

- Sveip mot venstre eller høyre til symbolet  vises i midten.

- Berør symbolet .

- Trykk på symbolet  for å aktivere WiFi-tilkoblingen.

Symbolet  vises.

- Berør symbolet  for å forlate innstillingsnivået.

Symbolet  lyser i displayet når WiFi-tilkoblingen er aktiv.

### Tilbakestille nettverkskonfigurasjon

- Berør symbolet .

- Sveip mot venstre eller høyre til symbolet  vises i midten.

- Berør symbolet .

- Sveip mot høyre til symbolet  vises i midten.

- Berør symbolet .

- Berør symbolet .



- Berør symbolet  for å forlate innstillingsnivået.

Alle innstillinger som er utført og verdier som er oppgitt, blir nullstilt.

WiFi-tilkobling ble deaktivert, symbolet  slukker i startdisplayet.

Nullstill nettverkskonfigurasjonen når du leverer kjøle-/fryseskapet til gjenvinning, selger det eller når du tar i bruk et brukt kjøle-/fryseskap. Alle personlig data fjernes fra kjøle-/fryseskapet. Dessuten har ikke forrige eier lenger tilgang til kjøle-/fryseskapet.

## Utkobling av tastelyden

- Berør symbolet .
- Sveip mot venstre eller høyre til symbolet  vises i midten.
- Berør symbolet .

Når tastelyden er slått av, lyser symbolet  hvitt.

- Berør symbolet  for å forlate innstillingsnivået.



## Innkobling av tastelyden

- Berør symbolet .
- Sveip mot venstre eller høyre til symbolet  vises i midten.
- Berør symbolet .

Når tastelyden er slått på, lyser symbolet  oransje.

- Berør symbolet  for å forlate innstillingsnivået.

## Endre lydstyrke for varsel- og signaltoner /

- Berør symbolet .
- Sveip mot venstre eller høyre til symbolet  vises i midten.
- Berør symbolet .
- Velg ønsket lydstyrke ved å sveipe til venstre eller høyre på segmentlinjen (trinn 1–7).



- Dersom du ønsker å slå av varsel- og lydsignaler helt, sveiper du helt mot venstre til segmentlinjen slukkes helt.
- Bekreft ønsket innstilling ved å trykke på segmentlinjen.

Når varsel- og signaltoner er slått av, vises symbolet  i hvitt.

Når varsel- og signaltoner er slått på, vises symbolet  i oransje.

- Berør symbolet  for å forlate innstillingsnivået.

## Endre lysstyrke i displayet

- Berør symbolet .
- Sveip mot venstre eller høyre til symbolet  vises i midten.
- Berør symbolet .
- Velg ønsket lysstyrke ved å sveipe til venstre eller høyre på segmentlinjen (trinn 1–7).

- Bekreft ønsket innstilling ved å trykke på segmentlinjen.

- Berør symbolet  for å forlate innstillingsnivået.



## Endre temperaturenhet °C/°F

- Berør symbolet .
- Sveip mot venstre eller høyre til °C eller °F vises i midten.
- Trykk på °C eller °F for å endre temperaturenheten.

Da vises °C eller °F.

- Berør symbolet  for å forlate innstillingsnivået.

## Slå av messeinnstilling

- Berør symbolet .
- Berør symbolet .
- Sveip mot venstre eller høyre til symbolet  vises i midten.



## Tilpasse innstillinger

---

- Berør symbolet .

Etter at messeinnstillingen  er blitt slått av, slår kjøle-/fryseskapet seg av og må slås på igjen.

### Nullstille innstillinger til fabrikkinnstilling



- Berør symbolet .
- Sveip mot venstre eller høyre til symbolet  vises i midten.
- Berør symbolet .

Symbolet  vises.

- Berør symbolet .

Kjøle-/fryseskapet slår seg av og må slås på igjen.

### Aktivere indikatoren for Active AirClean-filter

- Trykk på .
- Sveip mot venstre eller høyre til  vises i midten.
- Trykk på .

Dersom indikatoren for Active AirClean-filteret er aktivert, lyser  oransje.

- Berør  for å forlate innstillingsnivået.

Typeskiltet inne i vinskabet må ikke fjernes. Det trengs ved en eventuell feil.

Pass på at det ikke kommer vann inn i elektronikken eller belysningen.

 Fare for skade ved fuktighet som trenger inn.

Dampen fra en damprenser kan skade kunststoff og elektriske komponenter.

Ikke bruk damprenser for å rengjøre vinskabet.

 Helsefare på grunn av forurensning.

Forurensning utenfra (f.eks. i matrester eller drikkevarer) kan fremme utviklingen av mugg i vinskabet ved høye temperaturer og luftfuktighet. Legg kun rene vinflasker og rent tilbehør inn i vinskabet.

## Henvisninger til rengjøringsmidler

For rengjøring innvendig i skabet, bruk kun rengjørings- og pleiemidler som er ufarlige for matvarer.

For å unngå skader på overflatene, må du **ikke** bruke

- rengjøringsmidler som inneholder soda, ammoniakk, syre eller klorid,
- kalkløsende rengjøringsmidler
- skurende rengjøringsmidler (f.eks. skurepulver, skuremelk, universalstein)
- løsemiddelholdige rengjøringsmidler
- rengjøringsmidler for rustfritt stål
- maskinoppvaskmiddel
- stekeovnsspray

- rengjøringsmiddel for platetopper av glasskeramikk (unntak for rengjøring av glassfront)
- glassrens (unntak for rengjøring av glassfront: Lett alkoholholdig glassrens, som ikke inneholder noen tilsetningsstoffer som f.eks. sitrus eller lignende)
- skrubbe, harde svamper og børster, (f.eks. grytesvamper)
- flekkjerningssvamp
- skarpe metallskrapere

Vi anbefaler rengjøring med en ren svamp, lunkent vann tilsatt litt håndoppvaskmiddel.

## Forberede vinskabet til rengjøring

- Slå av vinskabet.

 vises i displayet og kjølingen er koblet ut.

- Ta vinflaskene ut av vinskabet og oppbevar dem på et kjølig sted.
- Ta ut alle avtakbare deler for rengjøring ved behov (se kapittel «Oversikt», avsnitt «Innredning»).
- Før rengjøring av trehyllene må du fjerne listene (NoteBoards), hvis de er avtakbare (avhengig av modell).

## Innvendig rengjøring

Rengjør vinskabet regelmessig, minst én gang i måneden.

Dersom flekker får virke lenge, kan de under visse omstendigheter bli umulige å fjerne.

Overflatene kan bli misfarget eller forandret.

Fjern helst flekker og søl omgående.

# Rengjøring og stell

- Rengjør kjøle-/fryseskapet innvendig med en ren svampklut, lunkent vann og litt håndoppvaskmiddel.
- Vask alle delene for hånd, ikke i oppvaskmaskinen.
- Rengjør alle delene av **tre** med en klut som er lett fuktig, de må **ikke** bli våte.

 Fare for skade ved bruk av uegnet rengjøringsmiddel.

Belegget på lister til å skrive på (Noteboards) kan bli skadet ved rengjøring med rengjøringsmiddel. Rengjør NoteBoards kun med rent vann.

- Vask over med rent vann etter rengjøringen, og tørk alt med en myk klut.
- La vinskpet stå åpent en kort stund, for å sikre at det blir tilstrekkelig luftet og for å unngå at det dannes ubehagelig lukt.
- Rengjør skapdøren med glassrens.

## Utskiftning av Active AirClean-filter

Nye Active AirClean-filtre får du kjøpt hos Mieleles serviceavdeling, hos en forhandler eller i Mieleles nettbutikk.

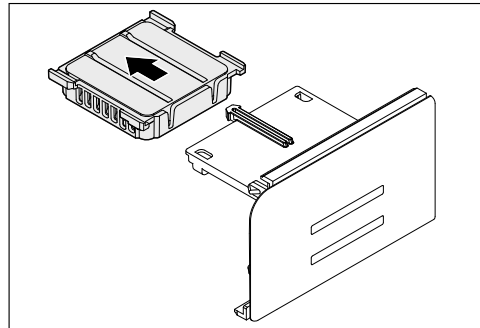

- Trekk ut det brukte Active AirClean-filte-ret.
- Kast det brukte Active AirClean-filte-ret i restavfallet.

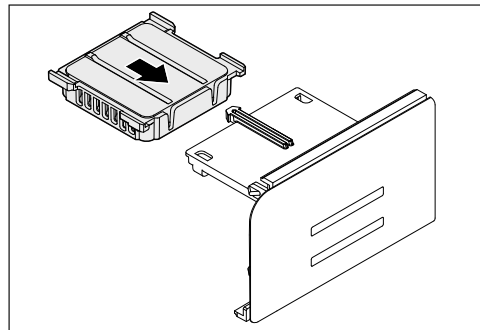

- Sett inn det nye Active AirClean-filte-ret.

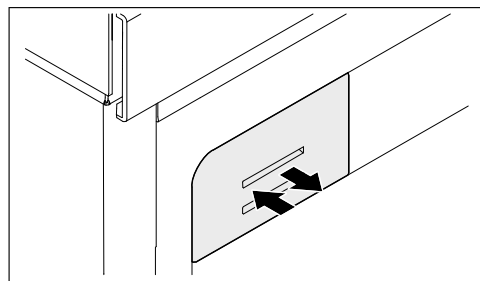

- Skyv filterdekselet så langt inn som mulig.

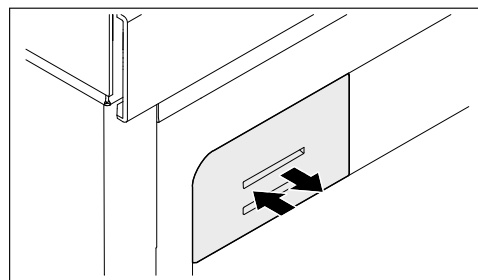

- Skyv inn filterholderen, slipp den igjen og trekk den ut.

## Rengjøring av dørpakning

 Fare for skade ved feil rengjøring. Dersom dørpakningen behandles med olje eller fett, kan den bli porøs. Ikke bruk olje eller fett på dørpakningen.

- Rengjør dørpakningen regelmessig med rent vann og gni den grundig tørr med en klut.

## Rengjøring av ventilasjonsarealer

Støvlag øker energiforbruket.

- Rengjør ventilasjonsarealene regelmessig med en børste eller støvsuger (bruk f.eks. sugebørsten til Miele støvsugere).

## Etter rengjøringen

- Sett alle delene inn i vinskabet.
- Slå på vinskabet.
- Legg vinflaskene inn i vinskabet og lukk døren.

## Automatisk avriming

Vinskabet avrimes automatisk.

## Feilretting

De fleste feil kan du rette på selv. I mange tilfeller kan du spare både tid og penger, siden du slipper å kontakte serviceavdelingen.

Besøk [www.miele.no/support/customer-assistance](http://www.miele.no/support/customer-assistance) for mer informasjon om hvordan du selv kan utbedre feil.



Unngå helst å åpne døren til vinskabet før feilen er rettet, for å holde kuldetapet så lavt som mulig.





Problem	Årsak og retting
Vinskabet kjøler ikke.	Vinskabet er ikke slått på. ■ Slå på vinskabet.
	Støpselet er ikke satt ordentlig inn i stikkontakten, eller produktstøpselet er ikke satt ordentlig inn i produktstikkontakten. ■ Sett støpselet inn i stikkontakten og produktstøpselet inn i produktstikkontakten.
	Sikringen i husinstallasjonen har koblet seg ut. Vinskabet, spenningen i huset eller et annet produkt kan være defekt. ■ Kontakt elektrofagfolk eller Miele's serviceavdeling.

Problem	Årsak og retting
<b>Kompressoren kobles inn stadig oftere og lenger, temperaturen i vinskabet synker.</b>	Ventilasjonsarealene er blokkerte eller støvete. <ul style="list-style-type: none"> <li>■ Ikke dekk til ventilasjonsarealene.</li> <li>■ Fjern støv fra ventilasjonsarealene regelmessig.</li> </ul>
	Døren har blitt åpnet ofte. Eller en stor mengde vinflasker er lagt inn. <ul style="list-style-type: none"> <li>■ Åpne døren så kort tid som mulig og kun ved behov.</li> </ul> Nødvendig temperatur stilles automatisk inn igjen etter en stund.
	Døren er ikke skikkelig lukket. <ul style="list-style-type: none"> <li>■ Lukk døren.</li> </ul> Nødvendig temperatur stilles automatisk inn igjen etter en stund.
	Omgivelsestemperaturen er for høy. Jo høyere omgivelsestemperaturen er, desto lenger går kompressoren. <ul style="list-style-type: none"> <li>■ Følg rådene i kapittel «Installere», avsnitt «Oppstillingssted».</li> </ul>
	Det er stilt inn for lav temperatur i vinskabet. <ul style="list-style-type: none"> <li>■ Korrigjer temperaturinnstillingen.</li> </ul>
	<b>Det har dannet seg kondensvann på innsiden av vinskabet. Eventuelt lukkes ikke døren ordentlig.</b>
<b>Dørpakningen er skadet eller skal skiftes.</b>	Dørpakningen kan skiftes uten verktøy. <ul style="list-style-type: none"> <li>■ Skift dørpakningen. Den får du kjøpt hos en Miele-forhandler eller hos Miele's delelager.</li> </ul>







## Generelle problemer med vinskabet

















Problem	Årsak og retting
<b>Lamellene på trehyllene forskyver seg.</b>	Volumendringen som følge av fuktighetsopptak eller tørking er en typisk egenskap for tre. Økt luftfuktighet i vinskabet fører til at tredelene i vinskabet utvider seg. Dermed kan tredelene under visse omstendigheter forskyve seg, slik at det kan oppstå sprekker. Grenene og årringene i treet er blant kjennetegnene til tre.

## Feilretting











Problem	Årsak og retting
Det dannes mugg på vinflaskenes etiketter.	<p>Avhengig av hva slags lim etiketten er festet med, kan det føre til svak muggdannelse på etikettene.</p> <ul style="list-style-type: none"><li>■ Fjern all mugg. Rengjør vinflaskene og fjern eventuelle rester av lim.</li></ul>
Det dannes et hvitt belegg på korkene til vinflaskene.	<p>Korkene oksiderer ved kontakt med luft.</p> <ul style="list-style-type: none"><li>■ Tørk av belegget med en tørr klut. Belegget har ingen innflytelse på vinens kvalitet.</li></ul>
Det høres ikke noe varselsignal, selv om skapdøren har stått lenge åpen.	<p>Det er ingen feil. Varselsignalet i innstillingsmodus ble slått av. Hvis du vil slå på varselsignalet igjen:</p> <ul style="list-style-type: none"><li>■ Berør symbolet .</li><li>■ Sveip mot venstre eller høyre til symbolet  vises i midten.</li><li>■ Berør symbolet .</li><li>■ Velg ønsket lydstyrke ved å sveipe til høyre på segmentlinjen.</li><li>■ Bekreft ønsket innstilling ved å trykke på segmentlinjen.</li></ul> <p>Når varsel- og signaltoner er slått på, vises symbolet  orange.</p>





## Meldinger i displayet

Melding	Årsak og retting
I displayet lyser  , vinskabet kjøler ikke, men betjeningen av vinskabet og den innvendige belysningen virker.	<p>Messeinnstilling er koblet inn.</p> <ul style="list-style-type: none"><li>■ Trykk på .</li><li>■ Trykk på .</li><li>■ Sveip mot venstre eller høyre til  vises i midten.</li><li>■ Trykk på .</li></ul> <p>Etter at messeinnstillingen  er blitt slått av, slår vinskabet seg av og må slås på igjen.</p>

Melding	Årsak og retting
<p><b>Ingenting vises i displayet. Det er sort.</b></p>	<p>Sabbat-modus  er slått på: Den innvendige belysningen er koblet ut, og vinskabet kjøler.</p> <ul style="list-style-type: none"> <li>■ Trykk på det sorte displayet.</li> </ul> <p> vises.</p> <ul style="list-style-type: none"> <li>■ Trykk på .</li> </ul> <p> lyser oransje.</p> <ul style="list-style-type: none"> <li>■ Trykk igjen på symbolet .</li> </ul> <p>Når Sabbath-modus er slått av, lyser symbolet  hvitt.</p> <p><b>Energisparemodus</b> er slått på: Hvis displayet blir værende uberørt i en stund, går displayet over i energisparemodus og blir mørkt.</p>
<p><b>I displayet lyser  og vinskabet kan ikke betjenes.</b></p>	<p>Låsefunksjonen er slått på.</p> <ul style="list-style-type: none"> <li>■ Lås opp vinskabet for en kort stund, eller koble låsefunksjonen helt ut (se kapittel «Tilpasse innstillinger»).</li> </ul>
<p><b>I displayet lyser , og i tillegg høres et lydsignal.</b></p>	<p>Indikatoren for Active AirClean-filteret  minner deg på at Active AirClean-filteret må skiftes.</p> <ul style="list-style-type: none"> <li>■ Bytt ActiveAirClean-filteret (se kapittel «Rengjøring og stell», avsnitt «Bytte av ActiveAirClean-filteret»). Bekreft byttet av ActiveAirClean-filteret ved å berøre symbolet  i displayet.</li> </ul> <p> slukker i displayet.</p>
<p><b>I displayet lyser   gult, i tillegg høres et varsel-signal og den innvendige belysningen lyser pulserende.</b></p>	<p><b>Døralarmen</b> er aktivert.</p> <ul style="list-style-type: none"> <li>■ Trykk på  .</li> </ul> <p>Varselsignalet stopper,   slukker og den innvendige belysningen lyser igjen konstant.</p>

## Feilretting

Melding	Årsak og retting
<p><b>I en vintempererings- sone lyser  rødt, og i tillegg høres et varsels- signal.</b></p>	<p>Temperaturalarmen er aktivert, avhengig av innstilt temperatur, er den aktuelle vintempereringssonen for varm eller for kald.</p> <p>Grunner til dette kan f.eks. være:</p> <ul style="list-style-type: none"><li>– Døren har blitt åpnet ofte.</li><li>– Ventilasjonsarealene ble tildekket.</li><li>– Det har vært et langvarig strømbrudd.</li></ul> <p>■ Trykk på .</p> <p>  slukker og varselsignalet stopper.</p> <p>I temperaturindikatoren til den aktuelle vintempereringssonen blinker den høyeste temperaturen som har vært i vintempereringssonen i ca. 1 minutt. Deretter skifter temperaturindikatoren til aktuell temperatur i vintempereringssonen.</p> <p>Du kan deaktivere den blinkende temperaturindikatoren før tiden:</p> <p>■ Berør temperaturindikatoren til vintempereringssonen.</p> <p>Visningen av den varmeste temperaturen slukker. Deretter vises den aktuelle temperaturen i vintempereringssonen i temperaturindikatoren igjen.</p> <p>■ Slå av alarmen.</p>
<p><b>I displayet lyser   rødt, og i tillegg høres et varselsignal.</b></p>	<p>Det vises at det har vært et strømbrudd: Temperaturen i vinskabet har steget for mye pga. et strømbrudd i løpet av de siste dagene eller timene.</p> <p>■ Trykk på  .</p> <p>  slukker og varselsignalet stopper.</p> <p>Den høyeste temperaturen som forekom i vinskabet, blinker i temperaturindikatoren i ca. 1 minutt. Deretter skifter temperaturindikatoren til aktuell temperatur.</p> <p>Du kan deaktivere den blinkende temperaturindikatoren før tiden:</p> <p>■ Trykk på temperaturindikatoren.</p> <p>Visningen av den varmeste temperaturen slukker. Deretter vises den aktuelle temperaturen i temperaturindikatoren igjen. Vinskabet arbeider da videre med den sist innstilte temperaturen.</p> <p>■ Slå av alarmen.</p>









Melding	Årsak og retting
<p>I displayet lyser  rødt, eventuelt vises en feilkode – F med tall. I tillegg høres et varsel-signal.</p>	<p>Det foreligger en feil.</p> <ul style="list-style-type: none"> <li>■ Slå av varselsignalet ved å berøre  i displayet.</li> <li>■ Kontakt Miele's serviceavdeling.</li> </ul> <p>For å melde fra om feilen trenger du i tillegg til feilkoden, også modellbetegnelse og serienummer på vinskapet. Denne informasjonen kan du lese av direkte:</p> <ul style="list-style-type: none"> <li>■ Berør  i displayet.</li> </ul> <p>I displayet vises nødvendige data.</p> <p>Ved å bekrefte med  går du ut av informasjonsvisningen, og feilkoden vises på nytt.</p> <p>Du kan også slå av vinskapet direkte i feilmeldingen.</p> <hr/> <p>En feil på vinskapet vises: Denne visningen har alltid prioritet, og avbryter den innstillingen du holder på med omgående.</p> <p>En produktfeil vises før en dør- eller temperaturalarm.</p>

# Feilretting

## Innvendig lys

Problem	Årsak og retting
 Fare for elektrisk støt ved strømførende deler som ligger åpent. Dersom du tar av lysdekslet kan du komme i kontakt med strømførende deler. Ikke fjern lysdekslet. LED-belysningen skal utelukkende skiftes ut og repareres av serviceteknikere fra Miele.	

 Fare for skade ved LED-belysning. Denne belysningen hører til risikogruppe RG 2. Dersom dekslet er ødelagt, kan du skade øynene. Ved defekt lampedeksel må du ikke se direkte i belysningen med optiske instrumenter (et forstørrelsesglass eller lignende).	
---	--

Problem	Årsak og retting
<b>Den innvendige belysningen fungerer ikke.</b>	Vinskapet er ikke slått på. ■ Slå på vinskapet.
	Sabbat-modus  er slått på: Displayet er svart og vinskapet kjøler. ■ Trykk på det sorte displayet.  vises. ■ Trykk på  .  lyser oransje. ■ Trykk igjen på symbolet  . Når Sabbat-modus er slått av, lyser  hvitt.
	Pga. fare for overoppheting, kobles den innvendige belysningen automatisk ut hvis døren har stått åpen i ca. 15 minutter. Hvis ikke dette er årsaken, foreligger det en feil. ■ Kontakt Mieleles serviceavdeling.
<b>Den innvendige belysningen lyser selv om døren er lukket.</b>	Det er ingen feil. Presentasjonslyset er slått på. ■ Berør sensortasten for presentasjonslyset  i displayet for å slå av presentasjonslyset. Sensortasten  lyser ikke lenger oransje.
<b>Den innvendige belysningen pulserer.</b>	Det er ingen feil. Døralarmen er aktivert.

## Årsaker til støy

Vinskapet lager ulike lyder under drift.  
 Ved redusert kjøleeffekt arbeider vinskapet energibesparende, men lenger. Lydstyrken er lavere.  
 Ved økt kjøleeffekt avkjøles matvarene raskere.  
 Lydstyrken er høyere.

Normale lyder	Hvordan oppstår de?
Hvesing, visling	Kjølemiddel sprøytes inn i kjølekretsløpet.
Bobling, surkling, skvulping	Kjølemiddel flyter gjennom røret.
Brumming	Vinskapet kjøler.
Klikk	Termostaten slår kompressoren av eller på.
Surring, susing	Viften går.
Knaking	Materialet ekspanderer i vinskapet.
Vibrering	Ventilene eller lukene er aktive.
Slurping (vinskap med dørdeemper)	Døren med dørdeemper ble åpnet eller lukket.

Vær oppmerksom på at det er umulig å unngå kompressor- og strømningslyder i kjølekretsløpet.

Støy/lyder	Årsak og utbedring
Vibrasjon, klapping, klirring	Kjøle-/fryseskapet står ikke plant. Juster kjøle-/fryseskapet ved hjelp av et vater. Bruk skrufføttene (avhengig av modell) under kjøle-/fryseskapet til dette. I en innbyggingsnische fra 140 cm må du skyve inn de vedlagte stabiliseringsskinnene på undersiden av skapets bunn.
	Skuffer, kurver eller hyller vibrerer eller sitter fast. Kontroller de uttakbare delene og sett dem inn på nytt.
	Flasker eller beholdere berører hverandre. Flytt flaskene eller beholderne litt fra hverandre.
	Holderen til transportkabelen (avhengig av modell) henger fremdeles på baksiden av produktet. Fjern holderen til transportkabelen.

# Kundeservice

På [www.miele.no/service](http://www.miele.no/service) finner du informasjon om hvordan du kan rette feil og om Miele reservedeler.

## Kontakt ved feil

Hvis det oppstår feil som du ikke kan rette på selv, kontakt en Miele-forhandler eller Miele's serviceavdeling.

Miele's serviceavdeling kan du kontakte online på [www.miele.no/husholdning/service](http://www.miele.no/husholdning/service).

Kontaktinformasjonen til Miele's serviceavdeling finner du på slutten av dette dokumentet.

Serviceavdelingen trenger modellbetegnelse og serienummer (Fabr./SN/Nr.). Begge opplysningene finner du på typeskiltet inne i kjøle-/fryseskapet eller, avhengig av modell, i innstillingsmodus under informasjon **i**.

## EPREL-database

Fra og med 1. mars 2021 finner du informasjon om energimerking av produkter og krav til økodesign i den europeiske produkt databasen (EPREL). Under følgende link <https://eprel.ec.europa.eu/> finner du produkt databasen. Her blir du bedt om å legge inn modellbetegnelsen.

Modellbetegnelsen finner du på typeskiltet inne i kjøle-/fryseskapet eller, avhengig av modell, i innstillingsmodus under informasjon **i**.

Miele			
XXXXXX		Nr. XX/XXXXXXXXX.	
WEINTEMPERIERSCHEINK-UNTERTISCHMODELL MULTI-TEMPERATURE WINE STORAGE CABINET-UNDERCOUNTER TOP ARMOIRE DE MISE EN TEMP. DES VINS/BOC. ENCASTRABLE SOUS PLAN ARMARIO P. ACCONCIAMENTO VINO/SKAPEN POTRUBAJU ENCIEMERA ВИННИЙ ТЕМПЕРАТУРНИЙ ШКАФ			
Klasse/Class Classe/Clase SN-ST	Ap-Typ/AP-Type AP-Tipo/AP-Tipo	Bruttivolum/Brut. Capacity Volume Brut/Capacità Bruta XXXX l	Gefriervermögen/Freezing Capacity Pouvoir de Congel/Capac. Congeladora
Nutzinhalt Net Capacity Volume Utile Capac. Util	Ges. / K Tot. / R To / R Tot. / F	/ G / F / C / C	/ WEIN / KALT / WINE / CHILL / VINO / CHILL
			<b>R600a: XXg</b>

## Garanti

Garantitiden er 2 år.

Nærmere opplysninger finner du i de vedlagte garantibetingelsene.

## Oppstillingssted



Fare for skade dersom vinskabet velter.

Vinskabet er veldig tungt og kan velte fremover når skapdøren er åpen. Hold skapdøren(e) lukket til vinskabet er bygget inn. Vinskabet må være sikret i nisjen i henhold til bruks- og monteringsanvisningen.



Fare for brann og annen skade grunnet produkter som avgir varme. Produkter som avgir varme kan antenne og vinskabet kan begynne å brenne.

Vinskabet må ikke plasseres under en platetopp.



Fare for skade pga. høy luftfuktighet.

Ved høy luftfuktighet kan kondens avsettes på de utvendige flatene på vinskabet.

Dette kondensvannet kan føre til korrosjon på ytterveggene til skabet. Plasser vinskabet i et tørt og/eller klimatisert rom med tilstrekkelig lufting. Forsikre deg om at skapdøren(e) kan lukkes skikkelig etter innbygging av vinskabet, og at skabet er bygget inn som beskrevet. De angitte ventilasjonsarealene må overholdes.



Fare for skade pga. produkter som avgir damp.

Produkter som avgir damp bak vinskabet, kan skade det.

Ikke installer produkter som avgir luft eller damp bak vinskabet. Sørg for en separat luftkanal, eller installer en skillevegg mellom produktene.



Fare for brann og annen skade ved åpne flammer.

Åpne flammer kan sette fyr på vinskabet.

Hold åpne flammer, som f.eks. stearinlys, unna vinskabet.

Et tørt rom med god ventilasjon er egnet.

Ved valg av oppstillingssted må du være oppmerksom på at energiforbruket til vinskabet stiger, dersom det står i nærheten av en varmeovn, en stekeovn eller annen varmekilde. Unngå også direkte sollys.

Jo høyere romtemperaturen er, jo lenger går kompressoren, og desto høyere blir energiforbruket.

Vær oppmerksom på følgende ved innbygging av vinskabet:

- Stikkkontakten må ikke befinne seg bak skabet. Den må være lett tilgjengelig i nødstilfelle.
- Støpselet og nettkabelen må ikke berøre baksiden av vinskabet, da disse kan skades av vibrasjoner fra vinskabet.
- Heller ikke andre produkter må kobles til en ev. stikkontakt bak vinskabet.
- Pass på at nettkabelen ikke blir klemt fast eller skadet ved oppstilling av vinskabet.
- Ikke plasser eller bruk grenuttak eller andre elektroniske apparater (f.eks. halogentransformatorer) på baksiden av produktet.
- Underlaget på oppstillingsstedet må være vannrett og jevnt, og ha samme høyde som gulvet rundt.

# Installasjon

 Fare for skade fra glasskår!  
Hvis skapet plasseres i en høyde på over 1500 m, kan glassplaten i døren gå i stykker pga. endringer i lufttrykket! Skarpe bruddstykker kan forårsake store skader!

## Klimaklasse

Vinskapet er konstruert for en bestemt klimaklasse (omgivelsestemperatur-område) og grensene for denne må overholdes. Klimaklassen står på typeskiltet inne i vinskapet.

Klimaklasse	Omgivelsestemperatur
SN	10 til 32 °C
N	16 til 32 °C
ST	16 til 38 °C
T	16 til 43 °C
SN-ST	10 til 38 °C
SN-T	10 til 43 °C

En lavere omgivelsestemperatur fører til at kompressoren står stille i lengre tid, slik at vinskapet ikke kan opprettholde den nødvendige temperaturen under enkelte omstendigheter.

## Ventilasjon og lufting

Ventilasjonen skjer gjennom ventilasjonsgitteret i sokkelen på vinskapet.

 Fare for brann og skade ved utilstrekkelig ventilasjon.

Dersom ikke vinskapet blir tilstrekkelig luftet starter kompressoren oftere og går over et lengre tidsrom. Dette fører til økt energiforbruk og til økt driftstemperatur for kompressoren, noe som kan skade den.

Pass på at vinskapet har tilstrekkelig ventilasjon.

De angitte ventilasjonsarealene må overholdes.

Ventilasjonsarealene må ikke tildekkes eller blokkeres.

Dessuten må de rengjøres for støv regelmessig.

## Side-by-side

Dette vinskabet kan stilles opp «side-by-side» med et annet kjøle-/fryseskap.

Side-by-side monteringssett kan kjøpes hos forhandler eller gjennom Mielees kundeservice.

Forhør deg med forhandleren, om hvilke kombinasjoner som er mulige med ditt vinskab!

Hvordan man fester apparatet er beskrevet i bruksanvisningen for side-by-side monteringssettet.

 Stor fare for skade!

Glassdøren kan falle ut!

Ved omhengsling av døren må du passe på at alt festemateriale er godt strammet.

Sørg for at dørpakningen ikke blir skadet. Hvis dørpakningen er skadet, kan det være at skapdøren ikke blir lukket ordentlig igjen og kjølingen blir ikke god nok!

## Omhengsling av døren

 Stor fare for skade grunnet dørens høye vekt.

Dersom skabet hengsles om av en enkelt person, foreligger det økt fare for skade både på person og skap.

Dørhengsling må alltid skje ved hjelp av 2 personer.

 Klemfare på dørhengslet.

Fingre kan bli fastklemt i området til dørhengslene.

Ikke ta tak i dørhengslet ved åpning eller lukking av døren.

Vinskabet har dørhengsling til høyre ved levering. Hvis dørhengsling til venstre er nødvendig, må døren hengsles om (se den monteringsanvisningen) før vinskabet monteres i nisjen.

**Tips:** For å beskytte skapdøren og gulvet mot skader når døren hengsles om, legg et egnet underlag på gulvet foran vinskabet.

# Installasjon

---

## Begrensning av skapdørens åpningsvinkel

Fra fabrikken er dørhengslene innstilt med vid døråpningsvinkel.

Dette kan imidlertid justeres på dørhengslet dersom dørens åpningsvinkel skal begrenses til ca. 90°, avhengig av modell (KWTUS 7096, 7196).

Stiftene for dørbegrensning må være montert før kjøle-/fryseskapet bygges inn.

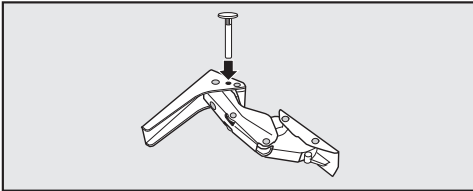

- Sett de vedlagte stiftene for dørbegrensning inn i hengslene ovenfra.

Nå er dørens åpningsvinkel begrenset til ca. 90°.

## Innbyggingsmål

### Innbyggingsnisje/sett fra siden

Alle mål er oppgitt i mm.

De angitte ventilasjonsåpningene må holdes frie, slik at du er sikret at vinskåpet fungerer korrekt.

### KWTUS 7074

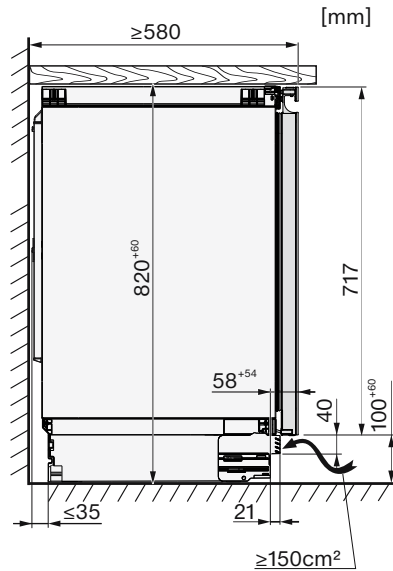
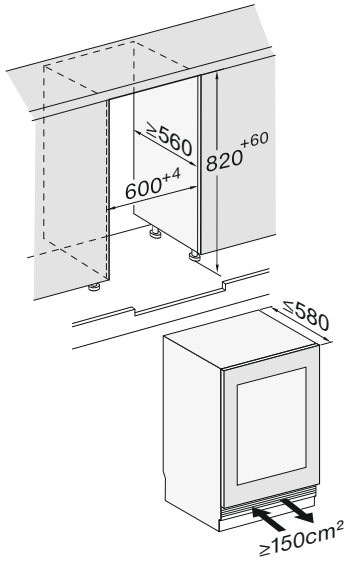

# Installasjon

## KWTUS 7096

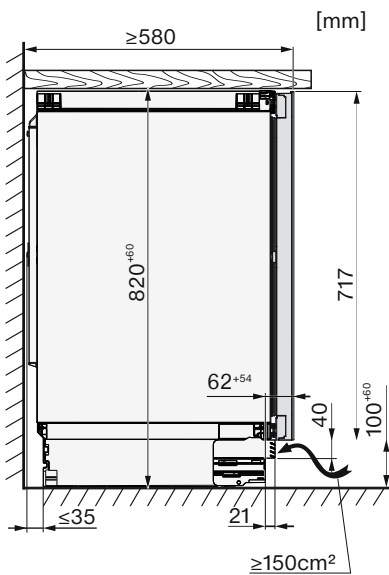
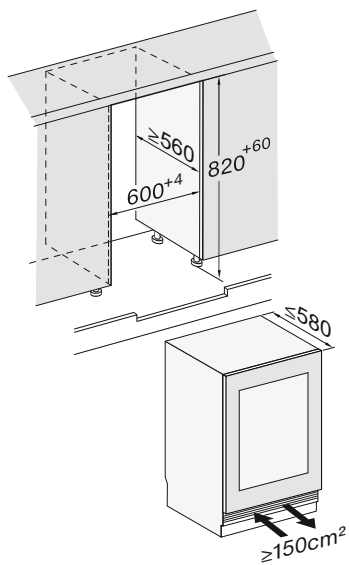

## KWTUS 7196

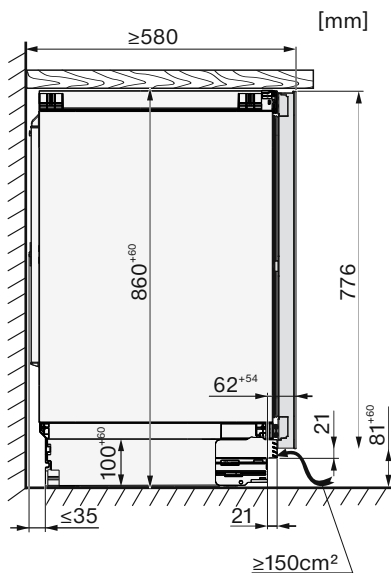
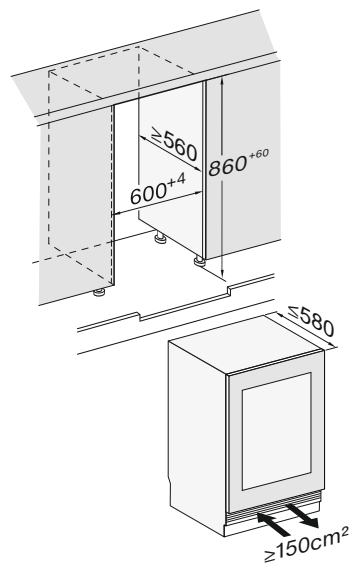

## Tilkoblinger

Alle mål er oppgitt i mm.

### KWTUS 7074

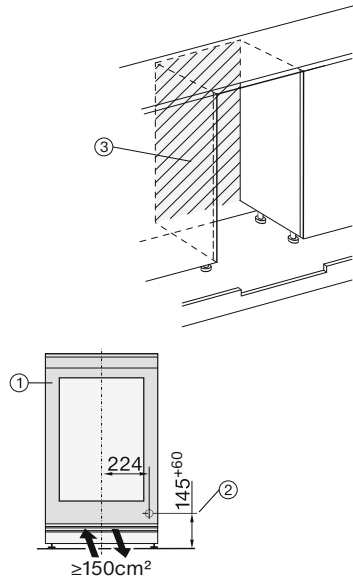
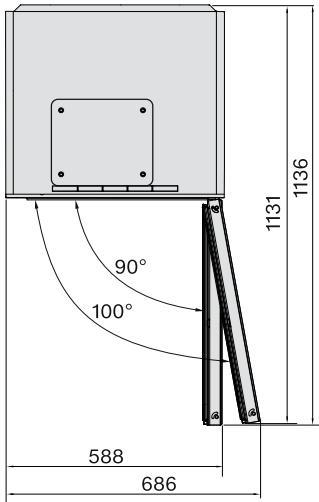

# Installasjon



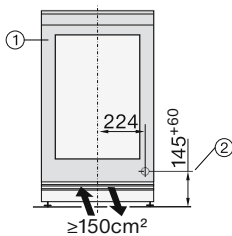
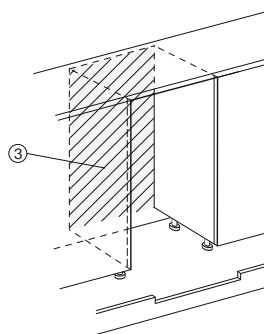
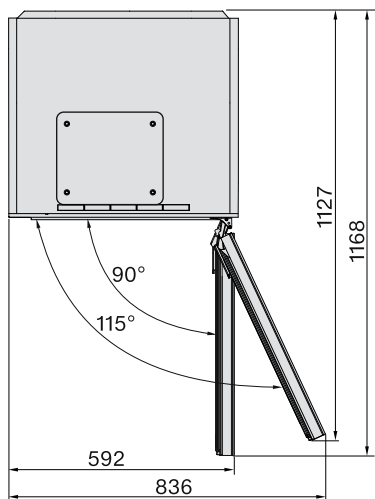







KWTUS 7096, 7196

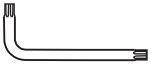

- ① Sett forfra
- ② Nettkabel, lengde = 2 200 mm  
En lengre nettkabel kan kjøpes hos Miele's serviceavdeling.
- ③ Ingen tilkobling i dette området

## Innbygging av vinskabet

Du trenger følgende verktøy for å installere vinskabet:

TX 15, TX 20 		13	
TX 15 		6	
8			
			
			

**Tips:** Oppbevar den medfølgende metallstangen på et trygt sted. Den er nødvendig for innstilling av de bakre produktføttene.

### Forberedelse av vinskabet

- Plasser vinskabet rett foran innbyggingsnisjen.
- Ta tak på sidene av sokkelforblendingen og trekk den av fremover.

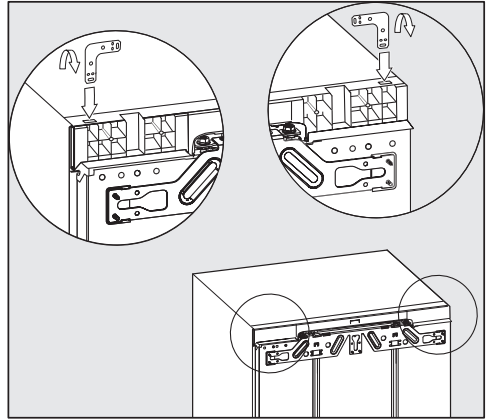

- Sett vinkelen i åpningen på toppen av skabet.
- Bøy vinkelen rundt det perforerte området.

### Skyv inn vinskabet

 Fare for skade på nettkabelen. Når vinskabet skyves inn, kan tilkoblingsledningen komme i klem og bli skadet. Skyv vinskabet forsiktig inn i nisjen.

 Fare for skade på gulvet. Bevegelse av vinskabet kan føre til skader på gulvet. Vinskabet må beveges forsiktig på ømfintlige gulv.

 Fare for skade på skruføttene. Skruføttene kan brette. Skyv vinskabet kun inn i innbyggingsnisjen når skruføttene er skrudd nesten helt inn.

# Installasjon

**Tips:** Løsne begge de bakre skruføttene med en halv omdreining hver før skapet skyves på plass. Etter at det er skjøvet på plass blir det dermed enklere å justere skruføttene forfra (se avsnitt «Justering av vinskapet»).

- Legg nettkabelen slik at det er enkelt å koble til vinskapet etter innbyggingen.

**Tips:** For å gjøre innskyvning av skapet enklere, fest litt hysing rundt støpselet og «forleng» nettkabelen på den måten. Trekk nettkabelen gjennom kjøkkenmøbelet med den andre enden av hysingen.

Dersom vinskapet blir skjøvet for langt inn i innbyggingsnisjen, kan ikke døren på skapet lukkes ordentlig etter montering av møbeldøren. Dette kan føre til isdannelse, kondensvann og andre funksjonsfeil, som kan medføre økt energiforbruk.

Skyv vinskapet så langt inn i innbyggingsnisjen, at en omkringliggende avstand på **42 mm** fra skapetroget til forsiden av sideveggen på kjøkkenmøbelet overholdes.

- Skyv kjøle-/fryseskapet inn i innbyggingsnisjen, til forkanten på dørhengslene er i flukt med forkanten til sideveggene i kjøkkenskapet oppe og nede.

Da overholdes en omkringliggende avstand på **42 mm** til forkantene av sideveggene til kjøkkenskapet.

**For møbler med dørhengslingsdeler (som nuppestruktur, pakningslepper, etc.)** må du ta hensyn til det samlede målet til dørhengslingsdelene, slik at det også her overholdes en omkringliggende avstand på **42 mm**.

- Trekk frem vinskapet tilsvarende samlede mål.
- Kontroller enda en gang om den omkringliggende avstanden på **42 mm** til forkanten på dørhengslingsdelene overholdes.

**Tips:** Hvis mulig, fjern dørhengslingsdelene og skyv vinskapet så langt inn at alle vinkelbeslagene oppe og nede støter mot forkanten til sideveggene i kjøkkenskapet.

## Justering av vinskapet

Ved øvre feste av vinskapet i innbyggingsnisjen må vinskapet stå lett i spenn mellom gulv og benkeplate.

- Drei de fremre og bakre skruføttene ut vekselvis, avhengig av nisjehøyde, og still vinskapet helt vannrett.

## Gå frem på følgende måte:

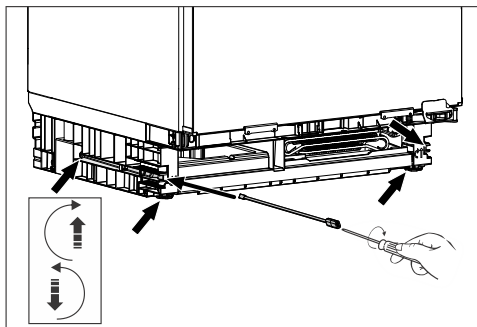

- Still begge de bakre skruføttene med skruene til høyre og venstre foran i sokkelen i skapet med den vedlagte stangen og en skrutrekker.
- Løsne de to fremre skruføttene vekselvis med de bakre. Det maksimale justeringsområdet er 6 cm.

**Tips:** Så snart skruføttene er skrudd litt ut, kan disse også justeres med en skrutrekker nede på skrufoten.

Skumgummibiten ①, som er festet på ventilasjonsgitteret, sikrer separat luftføring, og funksjonsfeil unngås.

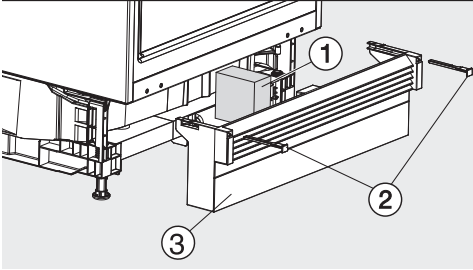

- Sett på plass sokkelforblendingen med ventilasjonsgitteret ③, men ikke fest den ennå.

**Hvis ingen gjennomgående møbelsokkel monteres:**

- Trekk sokkelforblendingen ③ så langt fremover at ventilasjonsspaltene og den tilgrensende møbelsokkelen danner en linje.

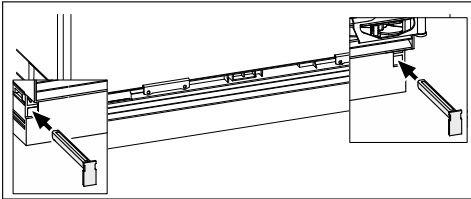

- Hold fast sokkelforblendingen og fest den på høyre og venstre side med de vedlagte holderne ②.

Når sokkelforblendingen er montert, kan de bakre føttene bare stilles inn når sokkelforblendingen er skjøvet helt inn. Ellers er ikke lengden på stangen tilstrekkelig.

**Hvis en gjennomgående møbelsokkel monteres:**

- Skyv sokkelforblendingen med ventilasjonsgitteret ③ helt inn på vinskabet, og fest det til høyre og venstre ved hjelp av holderne ②.

Dersom det skal monteres en gjennomgående møbelsokkel, må denne skjæres ut for ventilasjon av vinskabet.

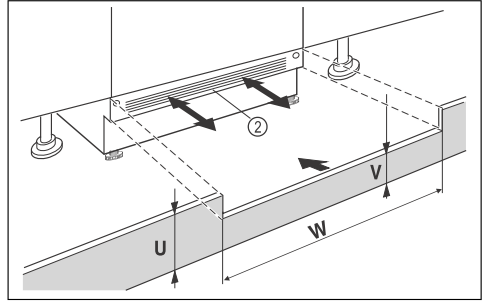

- Tilpass høyden til møbelsokkelpanelet (U).
- Langs nisjebredden (W) må du tilpasse trinnhøyden (V) under produktets sokkelforblending ②.

# Installasjon

## Tilpass vinskabet til høyere møbel-dører

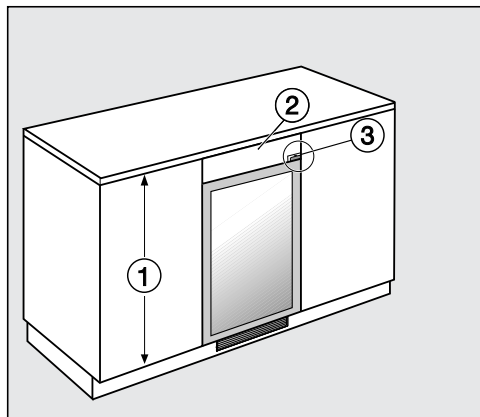

Hvis dørene til de omliggende kjøkkenmøblene ① er høyere enn døren på vinskabet, kan vinskabet tilpasses til de omliggende dørene med en blendingslist ②.

Blendingslisten må da lages nøyaktig på mål. Vær oppmerksom på dørhengselet ③ ved tilpasning av blendingslisten (avhengig av modell).

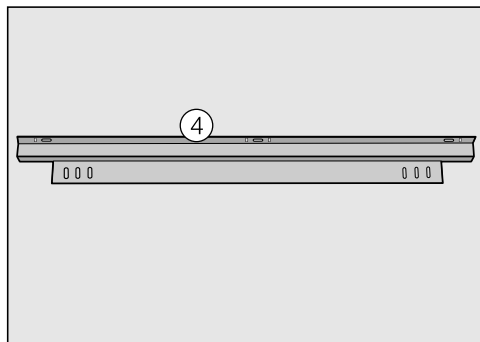

Du trenger vinkelbeslaget ④ for å feste blendingslisten. Den får du kjøpt hos Miele's serviceavdeling eller hos en forhandler. Vinkelbeslaget monteres på vinskabet:

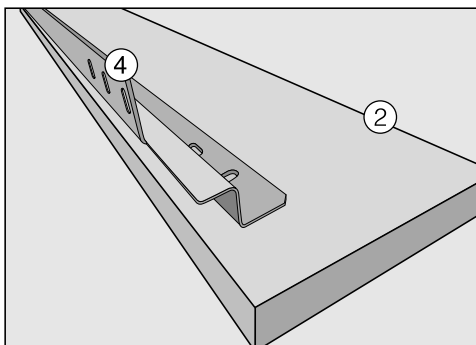
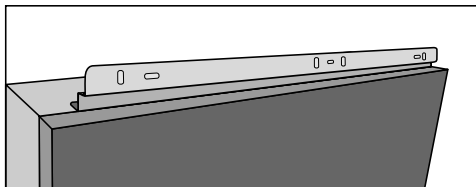

- Fest vinkelbeslaget ④ på baksiden av blendingslisten ②.
- Trekk vinskabet så langt ut av nisjen at du kan vippe det.
- Fest vinkelbeslaget ④ med blendingslisten ② på vinskabet ved å stramme skruene lett.
- Juster blendingslisten til døren på vinskabet, slik at du får en glatt front.
- Stram skruene.
- Du kan nå skyve vinskabet inn i nisjen.

## Feste vinskabet i nisjen

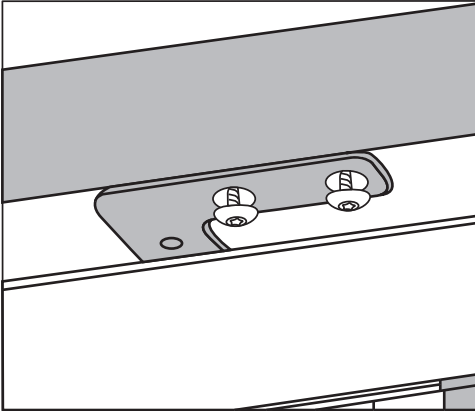

- Skru vinskabet fast på undersiden av benkeplaten med to skruer.

# Installasjon

## Elektrotilkobling

Skapet skal kun kobles til strømnettet med den vedlagte nettkabelen i en jordet stikkontakt.

Plasser alltid kjøle-/fryseskapet slik at stikkontakten er lett tilgjengelig. Dersom stikkontakten ikke er lett tilgjengelig, pass på at det er en skilleanordning for hver pol på oppstillingsstedet.

**⚠ Brannfare ved overoppheting.**  
Drift av kjøle-/fryseskapet ved bruk av flerveisstikkontakter og skjøteledninger kan føre til overbelastning av kabelen.  
Av sikkerhetsgrunner må du ikke bruke flerveisstikkontakter eller skjøteledninger.

Det elektriske anlegget må være utført i henhold til nasjonale el-forskrifter.

Av sikkerhetshensyn anbefaler vi å bruke en jordfeilbryter (RCD) av typen  i husinstallasjonen for elektrisk tilkobling av kjøle-/fryseskapet.

En skadet nettkabel må kun erstattes med en nettkabel av samme type (fås kjøpt hos Miele's serviceavdeling). Av sikkerhetsgrunner skal den kun skiftes ut av kvalifiserte fagfolk eller Miele's serviceavdeling.

Tilkobling og sikring: Se bruksanvisningen og typeskiltet. Denne informasjonen sammenligner du med dataene for den elektriske tilkoblingen på stedet. Spør en autorisert elektroinstallatør hvis du er i tvil.

Midlertidig eller permanent drift på et selvforsynt energiforsyningssystem eller et energiforsyningssystem som ikke er synkronisert med strømforsyningen (som f.eks. øynettverk, backup-systemer), er mulig. Forutsetning for drift er at energiforsyningssystemet

overholder retningslinjene i NEK EN 50160 eller tilsvarende. Funksjon og drift av sikkerhetstiltakene i husinstallasjonen og i dette produktet fra Miele må også sikres ved drift av øynettverk, eller ved drift som ikke er synkronisert med strømforsyningen, eventuelt erstattes av likeverdige tiltak i installasjonen. Eksempelvis som beskrevet i den aktuelle publiseringen av VDE-AR-E 2510-2.

## Tilkobling av skapet

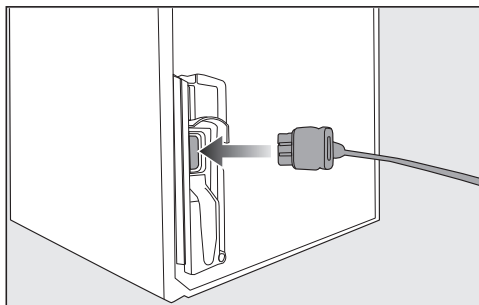

- Sett inn støpselet på baksiden av kjøle-/fryseskapet.
- Pass på at støpselet er skikkelig festet.
- Sett støpselet til kjøle-/fryseskapet i stikkontakten.
- Skapet er nå koblet til strømnettet.

Miele erklærer herved at dette vinskabet er i henhold til forskriften 2014/53/EU.

Fullstendig tekst til EU-samsvarserklæring finner du under en av de følgende internettadressene:

- Under Produkter, Nedlastinger, på [www.miele.no](http://www.miele.no)
- Service, forespørsel om informasjon, bruksanvisninger, på <https://miele.no/bruksanvisninger-125.aspx> ved å oppgi produktnavn eller serienummer

Frekvensbånd	2,4000 GHz – 2,4835 GHz
--------------	----------------------------

Maksimal utgangseffekt	< 100 mW
------------------------	----------

## Opphavsretter og lisenser

---

For betjening og styring av kommunikasjonsmodulen bruker Miele egen eller fremmed programvare, som ikke faller inn under såkalte Open Source-lisensvilkår. Programvaren/programvarekomponentene er opphavsrettslig beskyttet. Miele og tredjeparts opphavsretter skal respekteres.

Videre inneholder kommunikasjonsmodulen som er integrert i produktet, programvarekomponenter som distribueres under open source-lisensvilkår. Du kan hente frem de inkluderte Open Source-komponentene sammen med tilhørende merknader om opphavsrett, kopier av de til enhver tid gjeldende lisensvilkårene samt eventuell annen informasjon lokalt per IP via en nettleser ([http\[s\]://<IP-adresse>/Licenses](http[s]://<IP-adresse>/Licenses)). Ansvars- og garantibestemmelsene for Open Source-lisensvilkår som man finner der, vil kun gjelde overfor den respektive rettighetshaveren.





**Miele AS**

Nesbruveien 71, 1394 NESBRU

Postboks 194, 1378 NESBRU

Telefon 67 17 31 00

E-post: [contact@miele-support.no](mailto:contact@miele-support.no)

[www.miele.no](http://www.miele.no)

Produsent:

Miele & Cie. KG

Carl-Miele-Straße 29

33332 Gütersloh

Tyskland

KWTUS 7074 ..., KWTUS 7096 ..., KWTUS 7196 ...