

Instrukcja użytkowania Pralko-suszarka





Przed ustawieniem - instalacją - uruchomieniem należy **koniecznie** przeczytać instrukcję użytkowania. Dzięki temu można uniknąć zagrożeń i uszkodzeń urządzenia.

Spis treści

Ochrona środowiska naturalnego	5
Wskazówki bezpieczeństwa i ostrzeżenia	6
Obsługa pralko-suszarki	14
Panel sterowania	14
Sposób działania obszaru obsługi	15
Korzystanie z urządzenia	15
Pierwsze uruchomienie	16
Miele@home	17
Konfiguracja Miele@home	18
Uruchamianie pierwszego programu prania	18
Pranie i suszenie przyjazne dla środowiska	20
PRANIE	21
1. Przygotowanie prania	21
Wskazówki ogólne	21
2. Załadunek pralko-suszarki	22
3. Wybieranie programu	23
4. Dodawanie środków piorących	25
5. Uruchamianie programu	29
6. Zakończenie programu/Wyjmowanie prania	29
Wirowanie	30
Przegląd programów	32
Przebieg programu	34
Środki piorące	36
Odkamieniacz	36
Płyn zmiękczający, płyn usztywniający, krochmal	36
SUSZENIE	40
1. Przygotowanie prania	40
2. Załadunek pralko-suszarki	41
3. Wybieranie programu	41
4. Wybieranie ustawień programowych	42
5. Uruchamianie programu	43
6. Zakończenie programu/Wyjmowanie prania	43
Przegląd programów	44
Wirowanie termiczne (termoobrot)	46
PRANIE I SUSZENIE	47
1. Przygotowanie prania	47
2. Załadunek pralko-suszarki	47
3. Wybieranie programu	47
4. Wybieranie ustawień programowych	47
5. Dodawanie środków piorących	48

6. Rozpoczęcie/Zakończenie programu	48
Po każdym praniu lub suszeniu	48
Program splanowania kłaczków	49
Zmiana przebiegu programu	50
Zmiana programu (blokada rodzicielska)	50
Przerywanie programu	50
Dokładanie prania – AddLoad	51
Programowanie startu/SmartStart	52
Programowanie startu	52
Czyszczenie i konserwacja	54
Czyszczenie obudowy i panelu sterowania	54
Czyszczenie szuflady na środki piorące	54
Czyszczenie bębna	56
Czyszczenie sitka w dopływie wody	56
Co robić, gdy...	57
Nie można uruchomić żadnego programu	57
Przerwanie programu i kontrolka wystąpienia błędu	58
Kontrolka wystąpienia błędu zapala się na koniec programu	59
Symbole na wyświetlaczu czasu	60
Ogólne problemy z pralko-suszarką	61
Niezadawalający efekt prania	64
Niezadawalający efekt suszenia	65
Nie można otworzyć drzwiczek	66
Otwieranie drzwiczek przy zatkanym odpływie i/lub braku prądu	67
Serwis	69
Kontakt w przypadku wystąpienia usterki	69
Gwarancja	69
Wyposażenie dodatkowe	69
Baza danych EPREL	69
Instalacja	70
Widok z przodu	70
Widok z tyłu	71
Miejsce ustawienia	72
Przenoszenie pralko-suszarki na miejsce ustawienia	72
Demontaż zabezpieczenia transportowego	72
Montaż zabezpieczenia transportowego	74
Zabudowa pod blatem roboczym	74
Wyrównywanie pralko-suszarki	75
System ochrony wodnej	76
Doprowadzenie wody	77

Spis treści

Odpyw wody	78
Przyłącze elektryczne	79
Symbole konserwacyjne	80
Dane techniczne	81
Deklaracja zgodności	82
Dane eksploatacyjne	83
Funkcje programowane	84
Wybieranie i odwoływanie funkcji programowanej	84
Modyfikowanie i zapisywanie funkcji programowanych	85
Opuszczanie poziomu programowania	85
<i>P11</i> Czas brzęczyka	86
<i>P12</i> Brzęczyk	86
<i>P13</i> Dźwięk przycisków	86
<i>P14</i> Kod PIN	86
<i>P22</i> Tryby wyłączania panelu sterowania	87
<i>P24</i> Pamięć	87
<i>P28</i> Tryb łagodny	87
<i>P29</i> Obniżenie temperatury	88
<i>P32</i> Maksymalny poziom płukania	88
<i>P33</i> Schładzanie kąpeli	88
<i>P49</i> Obniżone ciśnienie wody	88
<i>P62</i> Jasność pól świetlnych	89
<i>P70</i> Stopnie suszenia Bawełna	89
<i>P71</i> Stopnie suszenia Tkaniny delikatne	89
<i>P72</i> Przedłużenie czasu schładzania	89
<i>P77</i> Ochrona przed zbijaniem prania	90
<i>P90</i> Godziny pracy	90
<i>P97</i> Zdalne sterowanie	90
<i>P98</i> SmartGrid	91
<i>P99</i> Aktualizacja zdalna (RemoteUpdate)	91
<i>P00</i> Ustawienia fabryczne	92
Wyłączanie WiFi	93
Prawa autorskie i licencje dla modułu komunikacyjnego	93
Środki do prania i pielęgnacji	94
Środki piorące	94
Specjalne środki piorące 	95
Środki do pielęgnacji tekstyliów 	96
Dodatki 	96
Konserwacja urządzenia	96

Utylizacja opakowania

Opakowanie służy do manewrowania i chroni urządzenie przed uszkodzeniami podczas transportu. Materiały opakowaniowe zostały specjalnie dobrane pod kątem ochrony środowiska i techniki utylizacji i generalnie nadają się do ponownego wykorzystania.

Zwrot opakowań do obiegu materiałowego pozwala na zaoszczędzenie surowców. Proszę skorzystać z systemu selektywnej zbiórki odpadów i możliwości zwrotu. Opakowanie transportowe może zostać odebrane przez sprzedawcę Miele.

Utylizacja starego urządzenia

Urządzenia elektryczne i elektroniczne zawierają wiele cennych materiałów. Zawierają one również określone substancje, mieszaniny i podzespoły, które były wymagane do ich działania i zapewnienia bezpieczeństwa. Wyrzucone do śmieci lub poddane niewłaściwej obróbce mogą zagrażać zdrowiu ludzi oraz środowisku. Dlatego w żadnym razie nie wolno wyrzucać starego urządzenia do śmieci mieszanych.



Zamiast tego należy przekazać stare urządzenie do systemu nieodpłatnego zbierania i utylizacji starych urządzeń elektrycznych i elektronicznych, w punktach prowadzonych przez gminę, sprzedawcę lub firmę Miele. Za usunięcie ewentualnych danych osobowych z utylizowanego urządzenia zgodnie z obowiązującym prawem odpowiada użytkownik. Są Państwo prawnie zobowiązani do usunięcia z urządzenia wszelkich baterii i akumulatorów oraz źródeł światła, które można wyjąć bez zniszczenia i nie są wbudowane do urządzenia na stałe. Należy je dostarczyć do odpowiedniego miejsca zbierania, gdzie zostaną nieodpłatnie przyjęte. Proszę zatroszczyć się o to, żeby stare urządzenie było zabezpieczone przed dziećmi do momentu odtransportowania.

Wskazówki bezpieczeństwa i ostrzeżenia



► Proszę **koniecznie** przeczytać instrukcję użytkowania.

Ta pralko-suszarka spełnia wymagania obowiązujących przepisów bezpieczeństwa. Nieprawidłowe użytkowanie może jednak doprowadzić do wyrządzenia szkód osobowych i rzeczowych.

Przed uruchomieniem pralko-suszarki należy uważnie przeczytać instrukcję użytkowania. Zawiera ona ważne wskazówki dotyczące montażu, bezpieczeństwa, użytkowania i konserwacji. Dzięki temu można uniknąć zagrożeń i uszkodzeń urządzenia.

Zgodnie z normą IEC 60335-1 firma Miele wyraźnie zwraca uwagę na to, że należy koniecznie przeczytać rozdział dotyczący instalacji pralko-suszarki oraz wskazówki bezpieczeństwa i ostrzeżenia i bezwzględnie się do nich stosować.

Firma Miele nie może zostać pociągnięta do odpowiedzialności za szkody, które zostaną spowodowane w wyniku nieprzestrzegania tych wskazówek.

Zachować tę instrukcję i przekazać ją ewentualnemu następnemu posiadaczowi urządzenia.

Użytkowanie zgodne z przeznaczeniem

► Ta pralko-suszarka jest przeznaczona do stosowania w gospodarstwach domowych i w warunkach domowych.

► Stosować pralko-suszarkę wyłącznie w domowym zakresie i tylko do:

- prania tekstyliów, oznaczonych przez producenta na etykiecie jako nadające się do prania,
- suszenia tekstyliów wypranych w wodzie, które są oznaczone przez producenta na etykiecie konserwacyjnej jako nadające się do suszenia maszynowego.

Wskazówki bezpieczeństwa i ostrzeżenia

Wszelkie inne rodzaje zastosowań są niedozwolone. Firma Miele nie odpowiada za szkody, które zostaną spowodowane użytkowaniem niezgodnym z przeznaczeniem lub nieprawidłową obsługą urządzenia.

- ▶ Pralko-suszarka nie jest przeznaczona do użytkowania na zewnątrz pomieszczeń.
- ▶ Osoby, które ze względu na upośledzenie psychiczne, umysłowe lub fizyczne czy też brak doświadczenia lub wiedzy, nie są w stanie bezpiecznie obsługiwać urządzenia, nie mogą z niego korzystać bez nadzoru lub wskazań osoby odpowiedzialnej.

Dzieci w gospodarstwie domowym

- ▶ Dzieci poniżej 8 roku życia należy trzymać z daleka od urządzenia, chyba że są pod stałym nadzorem.
- ▶ Dzieciom powyżej 8 roku życia wolno używać pralko-suszarki bez nadzoru tylko wtedy, gdy jej obsługa została im objaśniona w takim stopniu, że mogą bezpiecznie z niej korzystać. Dzieci muszą być w stanie rozpoznać i zrozumieć możliwe zagrożenia wynikające z nieprawidłowej obsługi.
- ▶ Dzieci nie mogą przeprowadzać zabiegów czyszczenia lub konserwacji pralko-suszarki bez nadzoru.
- ▶ Proszę nadzorować dzieci przebywające w pobliżu pralko-suszarki. Nigdy nie pozwalać dzieciom na zabawy pralko-suszarką.

Bezpieczeństwo techniczne

- ▶ Przed ustawieniem pralko-suszarkę należy skontrolować pod kątem widocznych uszkodzeń.
Nie ustawiać ani nie uruchamiać uszkodzonej pralko-suszarki.
- ▶ Przed podłączeniem urządzenia konieczne porównać dane przyłączeniowe na tabliczce znamionowej (zabezpieczenie, napięcie i częstotliwość prądu) z parametrami sieci elektrycznej. W razie wątpliwości należy się zwrócić do wykwalifikowanego elektryka.

Wskazówki bezpieczeństwa i ostrzeżenia

- ▶ Elektryczne bezpieczeństwo tej pralko-suszarki jest zagwarantowane tylko wtedy, gdy zostanie ona podłączona do przepisowo zainstalowanego systemu przewodów ochronnych. To podstawowe zabezpieczenie jest bezwzględnie wymagane. W razie wątpliwości należy zlecić sprawdzenie instalacji domowej przez wykwalifikowanego elektryka. Firma Miele nie może zostać pociągnięta do odpowiedzialności za szkody spowodowane brakiem lub nieciągłością przewodu ochronnego.
- ▶ Ze względów bezpieczeństwa nie należy stosować przedłużaczy, gniazd wielokrotnych itp. (zagrożenie pożarowe przez przegrzanie).
- ▶ Nieprawidłowo przeprowadzone naprawy mogą się stać przyczyną poważnych zagrożeń dla użytkownika, za co producent nie przejmuje odpowiedzialności. Naprawy mogą być przeprowadzane wyłącznie przez specjalistów autoryzowanych przez firmę Miele, w przeciwnym razie w przypadku wystąpienia kolejnych usterek nie będą uwzględniane roszczenia gwarancyjne.
- ▶ Przestrzegać wskazówek zamieszczonych w rozdziale „Instalacja“ oraz w rozdziale „Dane techniczne“.
- ▶ Należy zawsze zagwarantować dostępność wtyczki, żeby istniała możliwość odłączenia pralko-suszarki od zasilania.
- ▶ W przypadku wystąpienia awarii lub podczas czyszczenia i konserwacji urządzenie jest tylko wtedy odłączone od sieci, gdy:
 - wtyczka pralko-suszarki jest wyjęta z gniazda,
 - odpowiedni bezpiecznik instalacji domowej jest wyłączony,
 - odpowiedni bezpiecznik topikowy instalacji domowej jest całkowicie wykręcony z oprawki.
- ▶ Pralko-suszarkę należy podłączać do ujęcia wodnego wyłącznie przy zastosowaniu zestawu nowych węży. Stare węże nie mogą być ponownie wykorzystywane. Kontrolować węże w regularnych odstępach czasu. Można je wówczas wymienić we właściwym momencie unikając w ten sposób szkód wodnych.

Wskazówki bezpieczeństwa i ostrzeżenia

- ▶ Ciśnienie dynamiczne wody musi wynosić przynajmniej 100 kPa i nie może przekraczać 1000 kPa.
 - ▶ Uszkodzone podzespoły mogą zostać wymienione wyłącznie na oryginalne części zamienne Miele. Tylko w przypadku takich części firma Miele może zagwarantować spełnienie wymagań bezpieczeństwa w pełnym zakresie.
 - ▶ Gdy uszkodzony jest przewód zasilający, musi on zostać wymieniony przez specjalistę autoryzowanego przez producenta, żeby uniknąć zagrożeń dla użytkownika.
 - ▶ Ta pralko-suszarka nie może być użytkowana w miejscach niestacjonarnych (np. na statkach).
 - ▶ Nie dokonywać w pralko-suszarce żadnych zmian, które nie są wyraźnie dozwolone przez firmę Miele.
 - ▶ Możliwa jest czasowa lub stała praca na autonomicznym lub niezynchronizowanym z siecią systemie zasilania (jak np. mikrosieci, systemy rezerwowe). Warunkiem dla takiej eksploatacji jest, żeby system zasilania odpowiadał specyfikacji EN 50160 lub porównywalnej.
- Środki ochronne przewidziane w instalacji domowej i w tym produkcie Miele muszą być skuteczne w swojej funkcji i działaniu również w trybie pracy autonomicznej lub niezynchronizowanej z siecią, albo muszą być zastąpione przez równoważne środki w instalacji (patrz np. VDE-AR-E 2501-2).
- ▶ W przypadku naprawy urządzenia przez serwis nieposiadający autoryzacji Miele przepadają ew. roszczenia gwarancyjne.

Wskazówki bezpieczeństwa i ostrzeżenia

Prawidłowe użytkowanie

- ▶ Nie ustawiać pralko-suszarki w pomieszczeniach zagrożonych mrozem. Zamarznięte węże mogą ulec pęknięciu lub rozerwaniu, natomiast sprawność części elektronicznych może się obniżyć w ujemnych temperaturach.
- ▶ Przed uruchomieniem należy usunąć zabezpieczenie transportowe z tylnej ścianki urządzenia (patrz rozdział „Instalacja“, punkt „Usuwanie zabezpieczenia transportowego“). Podczas wirowania pozostawione zabezpieczenie może spowodować uszkodzenie pralko-suszarki i stojących obok urządzeń/mebli.
- ▶ W przypadku dłuższej nieobecności (np. w czasie urlopu), należy zamykać zawór wody, szczególnie wtedy, gdy w pobliżu brak jest w podłodze kratki ściekowej.
- ▶ Niebezpieczeństwo zalania! Przed zawieszeniem węża odpływowego w umywalce należy się upewnić, czy prędkość spływania wody jest wystarczająca. Zabezpieczyć wąż odpływowy przed ześlizgnięciem. Siła odrzutu wypływającej wody może go wypchnąć z umywalki.
- ▶ Zwrócić uwagę na to, żeby wraz z odzieżą nie zostały uprane żadne obce ciała (np. gwoździe, igły, monety, spinacze biurowe). Mogą one uszkodzić podzespoły urządzenia (np. bęben, zbiornik), co z kolei może doprowadzić do uszkodzenia prania.
- ▶ Przy suszeniu w praniu nie może być żadnych dozwoników pomocniczych (np. torebek, kul). Przy suszeniu te elementy mogłyby ulec stopieniu i doprowadzić do uszkodzenia pralko-suszarki i prania.
- ▶ Niebezpieczeństwo oparzeń przez wysokie temperatury. Metalowa nakładka znajdująca się od środka na szybie drzwiczek jest gorąca po suszeniu. Otworzyć szeroko drzwiczki po suszeniu. Nie dotykać metalowej nakładki.

Wskazówki bezpieczeństwa i ostrzeżenia

- ▶ Płyn zmiękczający i podobne produkty powinny być stosowane w sposób określony we wskazówkach dla płynu zmiękczającego.
- ▶ Przy prawidłowym dozowaniu środków piorących odkamienianie pralko-suszarki nie jest konieczne. Jeśli jednak w urządzeniu osadzi się tak duża ilość kamienia, że konieczne będzie jego usunięcie, należy w tym celu zastosować specjalne środki odwapniające z ochroną antykorozyjną. Takie środki można nabyć w handlu specjalistycznym lub w serwisie firmy Miele. Należy ściśle przestrzegać instrukcji podanych na opakowaniu środka odkamieniającego.
- ▶ Ze względu na zagrożenie pożarowe **nie wolno** suszyć tekstyliów, które:
 - nie są uprane,
 - nie są wystarczająco wyczyszczone i wykazują ślady oleju, tłuszczu lub innych pozostałości zawierających tłuszcz (np. pranie kuchenne lub kosmetyczne z pozostałościami olejów, tłuszczu, kremów); w przypadku niewystarczająco wyczyszczonych tkanin występuje zagrożenie pożarowe przez samozapłon prania, nawet po zakończeniu suszenia i poza pralko-suszarką,
 - są zabrudzone łatwopalnymi środkami czyszczącymi lub pozostałościami acetonu, alkoholu, benzyny, nafty, odplamiacza, terpentyny, wosku i środków do usuwania wosku lub innych chemikaliów (mogących występować np. w przypadku mopów, ścierek),
 - są zabrudzone lakierem do włosów, zmywaczem do paznokci lub podobnymi pozostałościami.

Dlatego takie szczególnie mocno zabrudzone tekstylia należy bardzo dokładnie wyprać. Zastosować wystarczającą ilość środków piorących i wybrać wysoką temperaturę. W razie wątpliwości uprać je wielokrotnie.

Wskazówki bezpieczeństwa i ostrzeżenia

- ▶ Ze względu na zagrożenie pożarowe nigdy nie wolno suszyć tekstyliów lub produktów:
 - gdy do ich czyszczenia były stosowane chemikalia przemysłowe (np. w procesie czyszczenia chemicznego),
 - które zawierają znaczący udział pianki gumowej, gumy lub innych materiałów gumopodobnych; są to np. produkty z pianki lateksowej, czepki kąpielowe, tkaniny wodoodporne, tkaniny podgumowane, poduszki z wypełnieniem ze spienionej gumy,
 - które zawierają wypełnienie i są uszkodzone (np. poduszki lub kurtki); wypadające wypełnienie może spowodować pożar.
- ▶ Środki farbujące muszą być przeznaczone do zastosowania w pralko-suszarce i mogą być stosowane wyłącznie w domowym zakresie. Proszę ściśle przestrzegać wskazówek producenta dotyczących ich stosowania.
- ▶ Związki siarki zawarte w środkach odbarwiających mogą doprowadzić do korozji urządzenia. Środki odbarwiające nie mogą być stosowane w pralko-suszarce.
- ▶ Po fazie nagrzewania w wielu programach następuje schładzanie, które zapewnia osiągnięcie takiej temperatury prania, w jakiej nie zostanie ono uszkodzone (np. przez samozapłon). Dopiero potem program jest zakończony. Pranie należy zawsze wyjmować z suszarki w całości, bezpośrednio po zakończeniu programu.
- ▶ Uwaga: Nigdy nie wyłączać pralko-suszarki przed zakończeniem programu suszenia. Jeśli jednak tak by się stało, należy natychmiast wyjąć całe pranie i tak je rozłożyć, żeby mogło oddać ciepło.
- ▶ Pralko-suszarka nie może być zasilana z gniazd sterowanych, np. przez zegar sterujący lub instalację elektryczną z funkcją wyłączania szczytowego. Gdy program suszenia zostanie przerwany przed zakończeniem fazy chłodzenia, istnieje ryzyko samozapłonu prania.

Wskazówki bezpieczeństwa i ostrzeżenia

- ▶ Tekstylia, które zostały poddane działaniu środków czyszczących zawierających rozpuszczalniki, przed praniem muszą zostać dobrze wypłukane w czystej wodzie.
- ▶ Nigdy nie stosować w pralko-suszarce środków czyszczących zawierających rozpuszczalniki (jak np. benzyna). Podzespoły urządzenia mogą ulec uszkodzeniu i mogą się wytworzyć trujące opary. Zagrożenie pożarowe i wybuchowe!
- ▶ Jeśli środek piorący dostanie się do oczu, natychmiast obficie przepłukać je letnią wodą. W razie przypadkowego połknięcia natychmiast zasięgnąć porady lekarskiej. Osoby z uszkodzeniami skóry lub z wrażliwą skórą powinny unikać kontaktu ze środkami piorącymi.
- ▶ Maksymalna wielkość załadunku wynosi 8,0 kg przy praniu, 5,0 kg przy suszeniu (suchego prania). W niektórych programach maksymalna wielkość załadunku jest mniejsza, co można sprawdzić w rozdziale „Przegląd programów“.

Wyposażenie

- ▶ Elementy wyposażenia mogą zostać dobudowane lub wbudowane tylko wtedy, gdy jest to wyraźnie dopuszczone przez firmę Miele. Jeśli obce wyposażenie zostanie dobudowane lub wbudowane, przepadają roszczenia wynikające z gwarancji, rękojmi i/lub odpowiedzialności za produkt.
- ▶ Firma Miele gwarantuje dostępność zapewniających funkcjonalność części zamiennych przez okres do 15 lat, ale przynajmniej 10 lat, po wycofaniu serii posiadanej przez Państwa pralko-suszarki.
- ▶ Zwrócić uwagę na to, czy dostępny jako wyposażenie dodatkowe cokolwiek Miele pasuje do tej pralko-suszarki.

Firma Miele nie może zostać pociągnięta do odpowiedzialności za szkody, które zostaną spowodowane w wyniku nieprzestrzegania wskazówek bezpieczeństwa i ostrzeżeń.

Obsługa pralko-suszarki

Panel sterowania

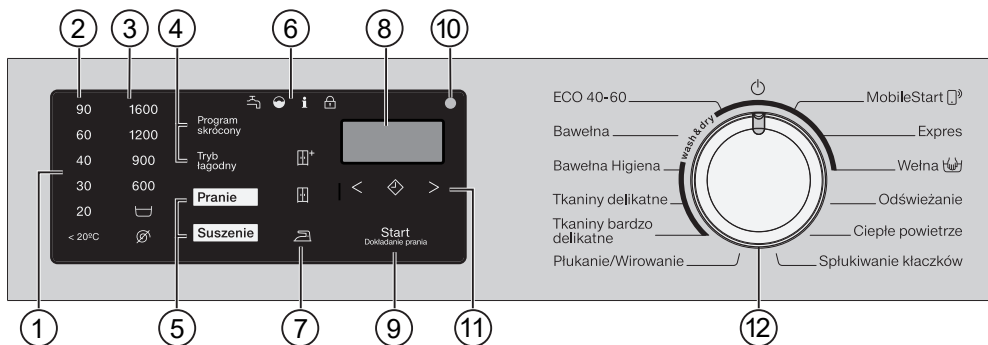

① Obszar obsługi

Obszar obsługi składa się z wyświetlacza czasu i różnych przycisków dotykowych. Poszczególne przyciski dotykowe zostały opisane poniżej.

② Przyciski dotykowe temperatury

Do ustawiania wybranej temperatury prania.

③ Przyciski dotykowe ilości obrotów

Do ustawiania wybranej ilości obrotów wirowania.

④ Przyciski dotykowe funkcji dodatkowych

Programy można uzupełniać za pomocą funkcji dodatkowych.

Jeśli został wybrany jakiś program, przyciski dotykowe możliwych do wybrania funkcji dodatkowych są podświetlone.

⑤ Przyciski dotykowe Pranie/Suszenie

Za pomocą przycisków dotykowych *Pranie* i *Suszenie* wybiera się, czy ma się odbyć pranie, suszenie, czy też pranie i suszenie.

⑥ Lampki kontrolne



 świeci się w przypadku wystąpienia usterek w dopływie i odpływie wody

 świeci się, gdy dozowanie środków piorących było zbyt duże

 wraz z cyfrą na wyświetlaczu czasu wskazuje różne informacje (patrz rozdział „Co robić, gdy...“)

 Funkcja *Dokładanie prania* jest niedostępna.

⑦ Przyciski dotykowe stopni suszenia

Za pomocą przycisków dotykowych ,  i + wybiera się stopnie suszenia programu suszenia.

8 Wyświetlacz czasu

Po starcie programu zostaje wyświetlony czas trwania programu w godzinach i minutach.

W przypadku startu programu z zaprogramowanym opóźnieniem startu, czas trwania programu zostaje wyświetlony dopiero po upływie czasu opóźnienia startu.

9 Przycisk dotykowy *Start/Dokładanie prania*

– Przycisk dotykowy pulsuje światłem, gdy tylko program może zostać uruchomiony. Naciśnięcie przycisku dotykowego *Start/Dokładanie prania* powoduje uruchomienie wybranego programu. Przycisk dotykowy świeci się stale.

– Gdy program został uruchomiony, przycisk dotykowy *Start/Dokładanie prania* umożliwia dołożenie prania.

10 Złącze optyczne

Służy serwisowi jako punkt kontrolny i dostępowy.

11 Przycisk dotykowy Programowanie startu z przyciskami strzałek < i >

Za pomocą funkcji programowania startu można wybrać późniejszy czas startu programu.

Dalsze informacje znajdują się w rozdziale „Programowanie startu/SmartStart“.

12 Pokrętko wyboru programów

Do wybierania programów i do wyłączenia. Poprzez wybranie programu pralko-suszarka zostaje włączona. Ustawienie pokrętki wyboru programów w pozycji  spowoduje wyłączenie pralko-suszarki.

Sposób działania obszaru obsługi

Przyciski dotykowe reagują na dotykanie końcami palców. Wybór jest możliwy, dopóki poszczególne przyciski są podświetlone.

Jasno podświetlony przycisk dotykowy oznacza: aktualnie wybrany

Delikatnie podświetlony przycisk dotykowy oznacza: możliwy do wybrania

Korzystanie z urządzenia

Za pomocą tej pralko-suszarki można:

- **oddzielnie prać**
z maks. załadunkiem 8,0 kg (w zależności od programu)
- **oddzielnie suszyć**
z maks. załadunkiem 5,0 kg (w zależności od programu)
- lub
- **prać i suszyć bez przerwy**
z maks. załadunkiem 5,0 kg (w zależności od programu)

Pierwsze uruchomienie

⚠ Szkody przez nieprawidłowe ustawienie i podłączenie.

Nieprawidłowe ustawienie i podłączenie pralko-suszarki może doprowadzić do wyrządzenia poważnych szkód rzeczowych.

Przestrzegać wskazówek zamieszczonych w rozdziale „Instalacja“.

Na tej pralko-suszarce został przeprowadzony kompleksowy test funkcjonalny, dlatego w bębnie znajduje się resztką wody.

Usuwanie folii ochronnej i naklejek reklamowych

■ Usunąć:

- folię ochronną (jeśli występuje) z drzwiczek.
- wszystkie naklejki reklamowe (o ile występują) z frontu i pokrywy.

Nie usuwać naklejek, które są widoczne po otwarciu drzwiczek (jak np. tabliczka znamionowa).

Wyjmowanie kabłąka z bębna

W bębnie znajduje się kabłąk dla węża odpływowego.

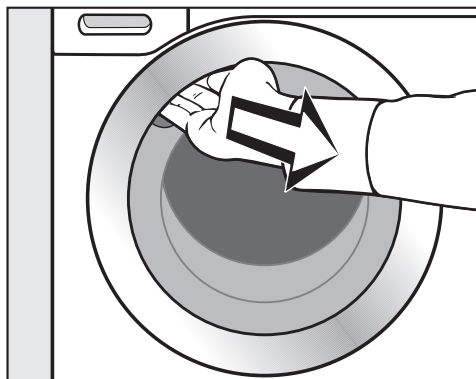

- Chwycić za zagłębienie uchwytu i otworzyć drzwiczki przez pociągnięcie.
- Wyjąć kabłąk.

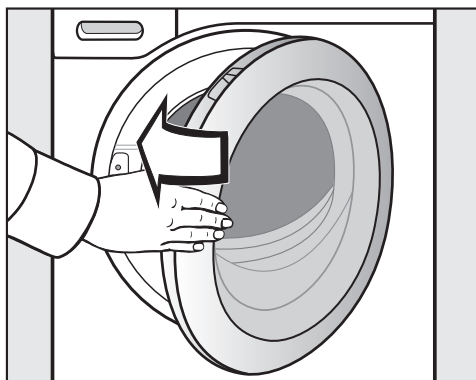

- Zamknąć drzwiczki z lekkim rozmachem.

Miele@home

Państwa pralko-suszarka jest wyposażona w zintegrowany moduł WiFi.

Aby z niego korzystać, potrzebne są:

- sieć WiFi
- aplikacja Miele
- konto użytkownika Miele (konto użytkownika można utworzyć poprzez aplikację Miele)

Aplikacja Miele przeprowadzi Państwa przez proces tworzenia połączenia pomiędzy pralko-suszarką i domową siecią WiFi.

Po połączeniu pralko-suszarki z siecią WiFi, korzystając z aplikacji można przykładowo przeprowadzić następujące działania:

- obsługiwać pralko-suszarkę zdalnie
- wywoływać informacje o stanie roboczym swojego urządzenia
- wywoływać wskazówki dotyczące przebiegu programu swojej pralko-suszarki

Połączenie pralko-suszarki z siecią WiFi zwiększa zużycie energii, także wtedy, gdy pralko-suszarka jest wyłączona.

Proszę się upewnić, że w miejscu ustawienia pralko-suszarki dostępna jest lokalna sieć WiFi o wystarczającej mocy sygnału.

Dostępność połączenia WiFi

Połączenie WiFi współdzieli zakres częstotliwości z innymi urządzeniami (np. kuchnia mikrofalowa, zdalnie sterowane zabawki). Z tego powodu mogą wystąpić czasowe lub całkowite zakłócenia połączenia. Dlatego nie można zagwarantować stałej dostępności oferowanych funkcji.

Dostępność Miele@home

Możliwość korzystania z aplikacji Miele zależy od dostępności serwisu Miele@home w Państwa kraju.

Serwis Miele@home nie jest dostępny w każdym kraju.

Informacje o dostępności można uzyskać na stronie internetowej www.miele.com.

Aplikacja Miele

Aplikację Miele można bezpłatnie pobrać z Apple App Store® lub z Google Play Store™.



Pierwsze uruchomienie

Konfiguracja Miele@home

Możliwe są 2 sposoby połączenia:

1. przez aplikację Miele (ustawienie standardowe)
2. przez WPS

Logowanie przez aplikację Miele

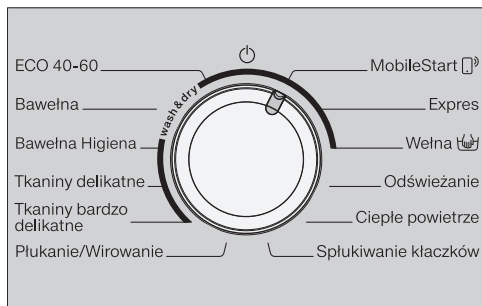

- Obrócić pokrętkę wyboru programów na program *MobileStart*.

Na wyświetlaczu czas pojawia się *RRP*. Następnie zaczyna być odliczany w dół czas 10 minut.

Aplikacja Miele przeprowadzi Państwa przez dalsze kroki.

Po udanym połączeniu w obszarze wskazań czasu pojawia się *Con*.

Logowanie przez WPS

- Obrócić pokrętkę wyboru programów na program *MobileStart*.

- Naciskać przycisk dotykowy, aż w obszarze wskazań czasu pojawi się *WPS* i rozlegnie się krótki sygnał potwierdzenia.

Następnie w obszarze wskazań czasu zaczyna być odliczany w dół czas 2 minuty.

Po udanym połączeniu w obszarze wskazań czasu pojawia się *Con*.

Wskazówka: Jeśli połączenie nie zostanie dokonane przed upływem odliczanego czasu, trzeba będzie powtórzyć postępowanie.

Uruchamianie pierwszego programu prania

⚠ Szkodę przez nieusunięte zabezpieczenie transportowe.

Nieusunięte zabezpieczenie transportowe może doprowadzić do uszkodzeń pralko-suszarki i stojących obok mebli/urządzeń.

Usunąć zabezpieczenie transportowe zgodnie z opisem w rozdziale „Instalacja“.

Przed pierwszym użyciem musi zostać uruchomiony program *Bawełna* bez prania i bez środków piorących.

- Odkręcić zawór z wodą.
- Obrócić pokrętkę wyboru programów na pozycję *Bawełna*.

Pralko-suszarka zostaje włączona i na panelu sterowania zapala się wskazanie temperatury 40 °C.

- Nacisnąć przycisk dotykowy *Start/Dokładanie prania*.



Program prania zostaje uruchomiony.

Po 10 minutach wszystkie elementy wskazań oprócz przycisku dotykowego *Start/Dokładanie prania* zostają wygaszone.

Otwieranie drzwiczek na koniec programu

Podczas ochrony przed zagniataniem drzwiczki są jeszcze zablokowane. W ciągu pierwszych 10 minut obszar obsługi jest podświetlony. Następnie obszar obsługi gaśnie a przycisk dotykowy *Start/Dokładanie prania* pulsuje światłem.

- Obrócić pokrętkę wyboru programów na pozycję .

Na wyświetlaczu czasu pojawia się  i gaśnie lampka kontrolna .

Drzwiczki zostają odblokowane.

Wskazówka: Po zakończeniu ochrony przez zagniataniem pralko-suszarka się wyłącza. Drzwiczki są odblokowywane automatycznie. Panel sterowania jest kompletnie wygaszony.

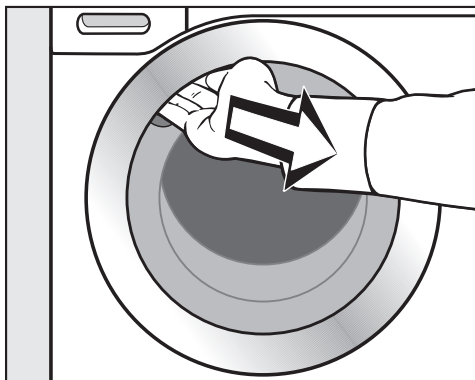

- Chwycić za zagłębienie uchwyty i otworzyć drzwiczki przez pociągnięcie.

Wskazówka: Pozostawić drzwiczki nieco uchylone, żeby bęben mógł schnąć.

Pierwsze uruchomienie jest zakończone.

Pranie i suszenie przyjazne dla środowiska

Zużycie energii i wody

- Wykorzystywać maksymalną wielkość załadunku dla danego programu prania. W przeliczeniu na całkowitą ilość prania zużycie energii i wody jest wtedy najmniejsze.

- Programy o wysokiej efektywności zużycia energii i wody mają z reguły dłuższy czas trwania. Dzięki przedłużeniu czasu trwania programu temperatura prania osiągnięta w rzeczywistości zostaje obniżona przy zachowaniu takich samych rezultatów prania.

Na przykład program *ECO 40-60* ma dłuższy czas trwania niż program *Bawelna 40 °C* lub *60 °C*. Program *ECO 40-60* jest jednak bardziej efektywny pod względem zużycia energii i czasu.

- Do mniejszych ilości lekko zabrudzonego prania stosować program *Expres*.

- Nowoczesne środki piorące umożliwiają pranie w obniżonej temperaturze (np. 20 °C). W celu zaoszczędzenia energii należy zastosować odpowiednie ustawienia temperatury.

- Dla utrzymania higieny w pralko-suszarce zalecane jest okazjonalne uruchomienie cyklu piorącego o temperaturze większej niż 60 °C. Gdy na panelu sterowania zapali się lampka kontrolna **i** wraz ze wskazaniem **7** na wyświetlaczu czasu, pralko-suszarka przypomina o tym.

Środki piorące

- Stosować co najwyżej tyle środka piorącego, ile jest podane na jego opakowaniu.

- Przy dozowaniu należy uwzględnić stopień zabrudzenia prania.

- Przy mniejszej ilości ładunku należy zmniejszyć ilość środka piorącego (ok. 1/3 mniej środka piorącego przy połowie załadunku).

Wskazówka przy następującym po praniu suszeniu maszynowym

W celu zaoszczędzenia energii przy suszeniu należy wybrać możliwie najwyższą ilość obrotów wirowania po praniu, a także podczas wirowania termicznego.

1. Przygotowanie prania

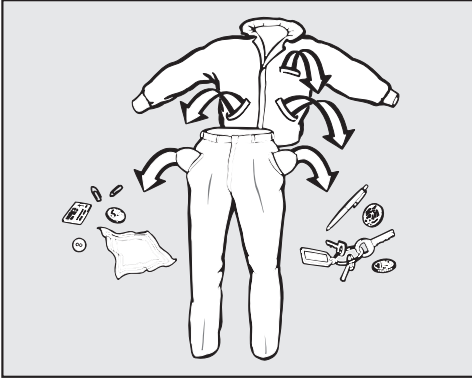

- Opróżnić kieszenie.

⚠ Szkody przez ciała obce.

Gwoździe, monety, spinacze biurowe itd. mogą uszkodzić tekstylia i podzespoły urządzenia.

Skontrolować pranie przed rozpoczęciem prania pod kątem występowania ciał obcych i je usunąć.

Sortowanie prania

- Posortować tkaniny według kolorów i symboli umieszczonych na etykietach informacyjnych (przy kołnierzu lub w bocznym szwie).

Wskazówka: Ciemne tekstylia często nieco farbują przy pierwszych praniach. Aby uniknąć zafarbowania, jasne i ciemne rzeczy należy prać oddzielnie.

Postępowanie z plamami

- Przed praniem należy usunąć ew. plamy występujące na tkaninach; w miarę możliwości dopóki plamy są świeże. Zebrać plamy za pomocą niefarbującej ściereczki. Nie wcierać.

Wskazówka: Plamy (np. krew, jajka, kawa, herbata) można często usunąć za pomocą małych trików, zamieszczonych w leksykonie prania Miele. Leksykon prania można zamówić bezpośrednio w firmie Miele lub pobrać ew. przejrzyć na stronie internetowej Miele.

⚠ Szkody przez środki czyszczące zawierające rozpuszczalniki.

Benzyna do czyszczenia, środki do usuwania plam itd. mogą uszkodzić elementy z tworzyw sztucznych.

Przy postępowaniu z tekstyliami należy zwrócić uwagę na to, żeby nie doszło do zwilżenia tymi środkami żadnych elementów z tworzyw sztucznych.

⚠ Zagrożenie wybuchowe przez środki czyszczące zawierające rozpuszczalniki.

Przy stosowaniu środków czyszczących zawierających rozpuszczalniki może dojść do utworzenia mieszaniny wybuchowej.

Nie stosować w pralko-suszarce żadnych środków czyszczących zawierających rozpuszczalniki.

Wskazówki ogólne

- W przypadku firanek: usunąć kóteczyka i taśmę obciążającą lub zawiązać je w worku.
- W przypadku biustonoszy: zaszyć lub usunąć poluzowane fiszbin.
- Pozapinać przed praniem zamki błyskawiczne, rzepy, zaczepy i haftki.
- Pozapinać poszwy i poszewki, żeby drobne przedmioty nie dostały się do środka.

Nie prać żadnych tekstyliów, które mają oznaczenie **nie prać** (symbol konserwacyjny )

PRANIE

2. Załadunek pralko-suszarki

Otwieranie drzwiczek

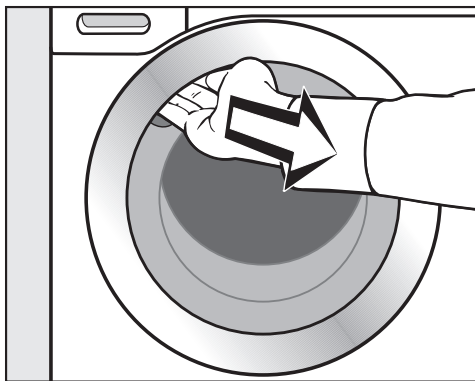

- Chwycić za zagłębienie uchwyty i otworzyć drzwiczki przez pociągnięcie.

Skontrolować bęben pod kątem zwierząt lub ciał obcych, zanim włoży się do niego pranie.

- Włożyć do bębna rozłożone i rozluźnione pranie.

Sztuki prania o różnej wielkości poprawiają skuteczność prania i lepiej się rozkładają w bębnie podczas wirowania.

Przy maksymalnej wielkości załadunku zużycie energii i wody jest najniższe w stosunku do całkowitej ilości prania. Przeładowanie pogarsza rezultaty prania i wzmaga tworzenie zagnieceń.

Wskazówka: Przestrzegać maksymalnej wielkości załadunku dla różnych programów prania.

Zamykanie drzwiczek

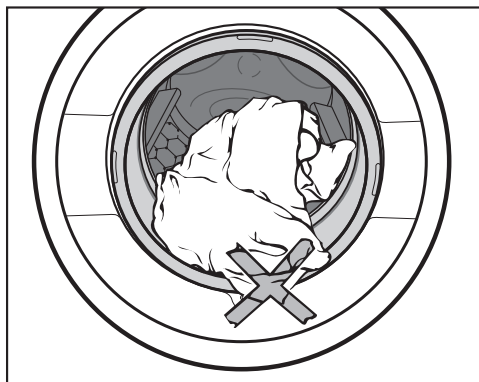

- Zwrócić uwagę, żeby nie przytrzasnąć prania pomiędzy drzwiczkami i kołnierzem uszczelniającym.

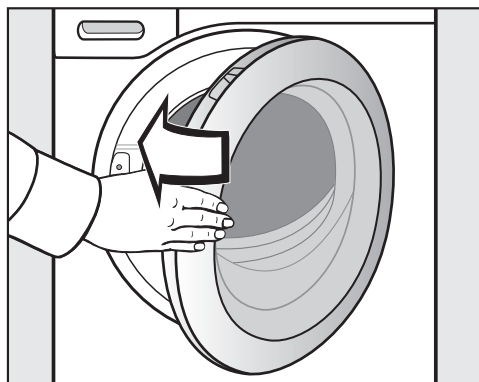

- Zamknąć drzwiczki z lekkim rozmachem.

3. Wybieranie programu

Włączanie pralko-suszarki

- Obrócić pokrętkę wyboru programów na dowolny program.

Włącza się oświetlenie obszaru obsługi.

Wybieranie programu

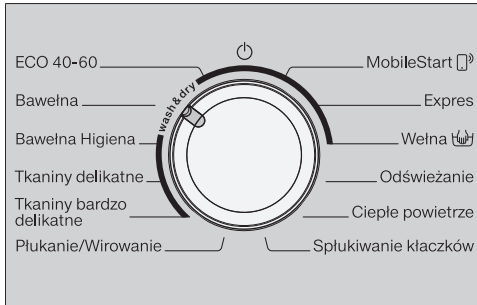

- Obrócić pokrętkę wyboru programów na żądany program.

Na wyświetlaczu czasu pojawia się prawdopodobny czas trwania programu, a na panelu sterowania zostaje wyświetlona ustawiona wstępnie temperatura i ilość obrotów.

- poprzez pozycję pokrętki wyboru programów **MobileStart**

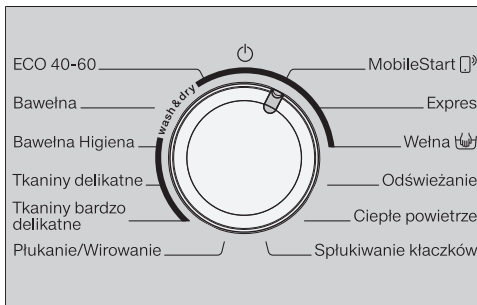

- Obrócić pokrętkę wyboru programów na pozycję **MobileStart**.

Wskazówka: Dla korzystania z *Mobile-Start* pralko-suszarka musi być zalogowana do sieci WiFi i *zdalne sterowanie* musi być włączone.

W obszarze wskazań czasu pokazywane jest: *Łon*

Po uruchomieniu programu pralko-suszarka może być teraz obsługiwana za pomocą aplikacji Miele@mobile.

Wybieranie prania

- Naciskać przycisk dotykowy *Pranie* lub *Suszenie* dotąd, aż tylko przycisk dotykowy *Pranie* będzie jasno podświetlony.



Zwrócić uwagę na to, żeby przycisk dotykowy *Suszenie* był przygaszony, w przeciwnym razie po praniu rozpocznie się przynależny program suszenia.

PRANIE

Wybieranie temperatury i ilości obrotów

Ustawione wstępnie temperatura i ilość obrotów programu prania są jasno podświetlone. Wybór pozostałych temperatur i ilości obrotów możliwych do wybrania w programie jest przygaszony.

Temperatura osiągnięta w programie prania może odbiegać od temperatury, która została wybrana. Kombinacja wsadu energetycznego i czasu prania pozwala na uzyskanie optymalnych rezultatów prania.

90	1600
60	1200
40	900
30	600
20	
< 20°C	

- Nacisnąć przycisk dotykowy z żądaną temperaturą.

Przycisk dotykowy jasno się świeci.

- Nacisnąć przycisk dotykowy z żądaną ilością obrotów.

Przycisk dotykowy jasno się świeci.

Wybieranie funkcji dodatkowych

Przyciski dotykowe funkcji dodatkowych *Program skrócony* i *Tryb łagodny* są przygaszone, gdy można je wybrać w programie.

- Nacisnąć przycisk dotykowy żądanej funkcji dodatkowej.

Przycisk dotykowy jasno się świeci.

Tryb łagodny

Ruch bębna i czas prania zostają zredukowane. Lekko zabrudzone tekstylia będą prane łagodniej.

Program skrócony

Do tekstyliów lekko zabrudzonych bez widocznych plam.

Czas prania głównego zostaje skrócony.

Programowanie czasu opóźnienia startu

Za pomocą funkcji programowania startu można ustalić czas rozpoczęcia programu.

- Wybrać czas opóźnienia startu, jeśli potrzeba.

Dalsze informacje znajdują się w rozdziale „Programowanie startu/Smart-Start“.

4. Dodawanie środków piorących

Środek piorący można dodać poprzez szufladę na środki piorące **A** lub poprzez dozowanie w kapsułkach CapDo-sing **B**.

A Szuflada na środki piorące

Można stosować wszystkie środki piorące, które są przeznaczone do pralek domowych. Proszę przestrzegać wskazówek dotyczących stosowania i dozowania na opakowaniu środka piorącego.

Uzupełnianie środków piorących

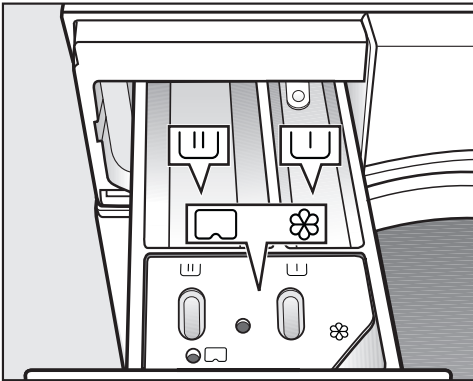

- Wyciągnąć szufladę na środki piorące i napełnić komory środkami piorącymi.

 Bez zastosowania

 Środek piorący do prania głównego

 Płyn zmiękczający, płyn usztywniający, krochmal w płynie lub kapsułki

Uzupełnianie płynu zmiękczającego

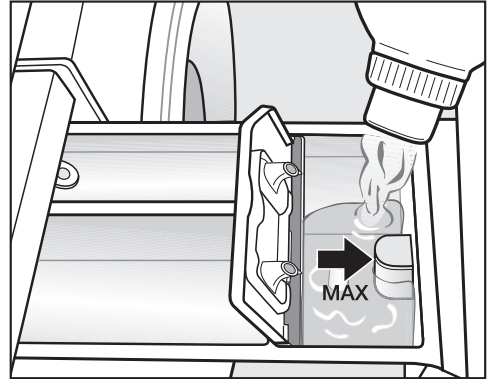

- Wlać płyn zmiękczający, płyn usztywniający lub krochmal w płynie do komory . **Przestrzegać maksymalnego poziomu napełnienia.**

Środek zostanie spłukany przy ostatnim płukaniu. Po zakończeniu programu prania w komorze  pozostaje niewielka ilość wody.

Po wielokrotnym automatycznym krochmaleniu należy oczyścić szufladę na środki piorące, w szczególności zasysacz.

PRANIE

Wskazówki dotyczące dozowania

Przy dozowaniu środka piorącego należy uwzględnić stopień zabrudzenia prania i ilość ładunku. W przypadku mniejszych ilości ładunku należy zredukować ilość środka piorącego (np. przy połowie ładunku zredukować ilość środka piorącego o $\frac{1}{3}$).

Zbyt mało środków piorących:

- powoduje, że pranie nie będzie czyste i z biegiem czasu stanie się szare i twarde.
- sprzyja tworzeniu pleśni w pralce.
- sprawia, że tłuszcz nie zostanie całkowicie usunięty z prania.
- sprzyja odkładaniu kamienia na grzałkach.

Zbyt dużo środków piorących:

- przyczynia się do pogorszenia rezultatów prania, płukania i wirowania.
- skutkuje zwiększonym zużyciem wody z powodu automatycznego włączenia dodatkowego cyklu płukania.
- powoduje zwiększone obciążenie środowiska naturalnego.

Dalsze informacje dotyczące środków piorących i ich dozowania znajdują się w rozdziale „Pranie“, punkt „Środki piorące“.

Zastosowanie tabletek lub kapsułek ze środkiem piorącym

Środki piorące w tabletkach lub w kapsułkach rozpuszczalnych należy zawsze podawać bezpośrednio do prania w bębnie. Podanie przez szufladę na środki piorące jest niemożliwe.

B CapDosing

Dozowanie w kapsułkach CapDosing może zostać uaktywnione wyłącznie poprzez aplikację Miele.

Występują kapsułki o 3 różnych zawartościach:

- ☼ = środek do pielęgnacji tekstyliów (np. płyn zmiękczający, środek impregacyjny)
- ☼☼ = środek dodatkowy (np. wzmacniacz środków piorących)
- ☼☼☼ = środek piorący (tylko dla prania głównego)

Jedna kapsułka zawiera zawsze właściwą ilość środka na jeden cykl piorący.

Kapsułki można nabyć w sklepie internetowym Miele, w serwisie Miele lub w specjalistycznych punktach sprzedaży Miele.

⚠ Zagrożenie zdrowia przez kapsułki.

Przy kontakcie ze skórą lub w przypadku połknięcia składniki kapsułek mogą doprowadzić do zagrożenia zdrowia.

Przechowywać kapsułki poza zasięgiem dzieci.

Wkładanie kapsułki

- Otworzyć szufladę na środki piorące.

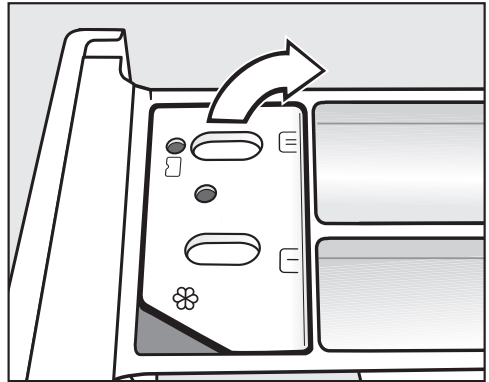

- Otworzyć pokrywkę zasobnika ☼☼☼☼☼.

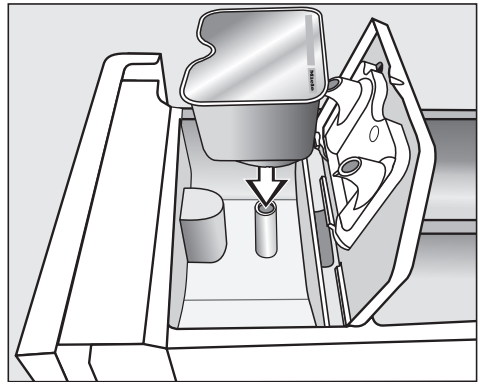

- Docisnąć dobrze kapsułkę.

PRANIE

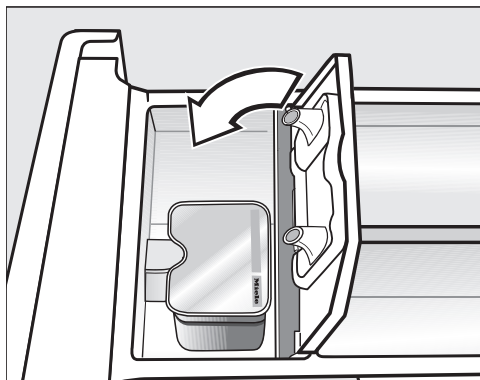

- Usunąć pustą kapsułkę po zakończeniu programu prania.

Ze względów technicznych w kapsułce pozostaje niewielka ilość wody.

- Zamknąć pokrywkę i dobrze ją dociśnąć.
- Zamknąć szufladę na środki piorące.

Przy wkładaniu kapsułki do szuflady na środki piorące kapsułka zostaje otwarta. Jeśli nieużyta kapsułka zostanie z powrotem wyjęta z szuflady na środki piorące, kapsułka może się wylać.

Wyrzucić kapsułkę i nie wykorzystywać jej ponownie.

Zawartość każdego rodzaju kapsułek jest dodawana do programu prania we właściwym momencie.

Pobieranie wody do komory  przy dozowaniu w kapsułkach CapDosing odbywa się wyłącznie poprzez kapsułkę.

W przypadku zastosowania kapsułki nie napełniać dodatkowo komory  płynem zmiękczającym.

5. Uruchamianie programu

- Nacisnąć migający przycisk dotykowy *Start/Dokładanie prania*.

Drzwiczki zostają zablokowane i rozpoczyna się program prania.

Jeśli został wybrany czas opóźnienia startu, jest on odliczany na wyświetlaczu czasu. Po upływie zaprogramowanego czasu opóźnienia startu lub natychmiast po uruchomieniu programu na wyświetlaczu czasu pojawia się czas trwania programu.

Dołożenie lub wyjęcie prania jest możliwe w każdej chwili, dopóki na wyświetlaczu nie jest pokazywany symbol  (patrz rozdział „Zmiana przebiegu programu“, punkt „Dokładanie prania“).

Oszczędzanie energii

Po 10 minutach wskazania na panelu sterowania zostają wygaszone. Przycisk dotykowy *Start/Dokładanie prania* pulsuje światłem.

Wskazania można z powrotem włączyć:

- Nacisnąć przycisk dotykowy *Start/Dokładanie prania* (nie ma to żadnego wpływu na bieżący program).

6. Zakończenie programu/Wyjmowanie prania

Podczas ochrony przed zagniataniem bęben porusza się jeszcze nawet do 30 minut po zakończeniu programu. Drzwiczki są zablokowane. W ciągu pierwszych 10 minut obszar obsługi jest podświetlony. Następnie obszar obsługi gaśnie, a przycisk dotykowy *Start/Dokładanie prania* pulsuje światłem.

- Obrócić pokrętkę wyboru programów na pozycję .

Na wyświetlaczu czasu pojawia się *-0-* i gaśnie lampka kontrolna .

Drzwiczki zostają odblokowane.

Wskazówka: Po zakończeniu ochrony przed zagniataniem drzwiczki zostają odblokowane automatycznie.

- Otworzyć drzwiczki przez pociągnięcie.
- Wyjąć pranie.

Rzeczy, które nie zostaną wyjęte, przy następnym praniu mogą się zbierać lub zafarbować coś innego. Wyjąć całe pranie z bębna.

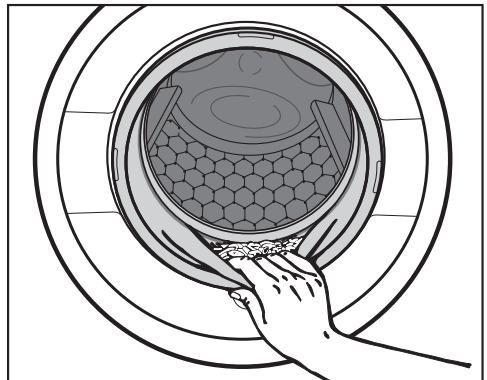

PRANIE

- Sprawdzić kołnierz uszczelniający przy drzwiczkach pod kątem ciał obcych.

Wskazówka: Pozostawić drzwiczki nieco uchylone, żeby bęben mógł schnąć.

- Jeśli była zastosowana, usunąć zużytą kapsułkę z szuflady na środki piorące.

Wskazówka: Pozostawić szufladę na środki piorące nieco otwartą, żeby mogła schnąć.

Wirowanie

Ilość obrotów wirowania końcowego w programie prania

Przy wybieraniu programu przycisk dotykowy z ilością obrotów wirowania optymalną dla programu prania na panelu sterowania jest jasno podświetlony.

W niektórych programach prania możliwe jest wybranie wyższej ilości obrotów wirowania.

W tabeli jest podawana najwyższa możliwa do wybrania ilość obrotów wirowania.

Program	obr/min
ECO 40-60	1600
Bawełna	1600
Bawełna Higiena	1600
Tkaniny delikatne	1200
Tkaniny bardzo delikatne	900
Płukanie/Wirowanie	1600
Expres	1200
Wełna	1200

Wirowanie między płukaniem

Pranie jest wirowane po praniu głównym i pomiędzy płukaniem. W przypadku zredukowania ilości obrotów wirowania końcowego zostaje również zredukowana ilość obrotów wirowania między płukaniem.

Wyłączenie wirowania końcowego (W wodzie)

- Nacisnąć przycisk dotykowy  (W wodzie).

Po ostatnim płukaniu pranie pozostaje w wodzie. Dzięki temu zmniejsza się tworzenie zagnieć, gdy pranie nie zostanie wyjęte z pralko-suszarki natychmiast po zakończeniu programu.

Uruchamianie wirowania końcowego:

Na panelu sterowania świeci się przycisk dotykowy z optymalną ilością obrotów. Można zmienić ilość obrotów.

- Uruchomić wirowanie końcowe przyciskiem dotykowym *Start/Dokładanie prania*.

Kończenie programu:

- Nacisnąć przycisk dotykowy  (bez wirowania).
- Nacisnąć przycisk dotykowy *Start/Dokładanie prania*.

Woda zostaje odpompowana.

Wyłączenie wirowania między płukaniem i wirowania końcowego

- Nacisnąć przycisk dotykowy  (bez wirowania).

Po ostatnim cyklu płukania woda zostaje odpompowana i włącza się ochrona przed zagniataniem.



Przy tym ustawieniu w niektórych programach zostaje przeprowadzony dodatkowy cykl płukania.

PRANIE

Przegląd programów















ECO 40-60		maks. 8,0 kg	
Artykuły	Normalnie zabrudzone pranie bawełniane		
Wskazówki	<ul style="list-style-type: none">- W jednym cyklu piorącym może zostać uprany wsad z mieszanego prania bawełnianego dla temperatur 40 °C i 60 °C.- Ten program jest najbardziej efektywny pod względem zużycia energii i wody do prania tkanin bawełnianych.		
Wskazówka dla instytutów testowych: Program testowy do zachowania zgodności z przepisami prawnymi Unii Europejskiej dotyczącymi ekoprojektu nr 2019/2023 i etykietowania energetycznego zgodnie z rozporządzeniem nr 2019/2014.			
Bawełna		90 °C do < 20°	maks. 8,0 kg
Artykuły	T-shirty, bielizna, bielizna stołowa itp. tekstylia z bawełny, lnu lub tkanin mieszanych		
Wskazówki	<ul style="list-style-type: none">- Wybrać temperaturę biorąc pod uwagę zalecenia na etykiecie konserwacyjnej, środek piorący, rodzaj zabrudzeń i wymagania higieniczne.- 20 °C program do lekko zabrudzonych tkanin bawełnianych.		
Bawełna Higiena		90 °C do 60 °C	maks. 8,0 kg
Artykuły	Tekstylia z bawełny lub lnu, które mają bezpośredni kontakt ze skórą lub podlegają szczególnym wymaganiom higienicznym, np. bielizna, pościel, produkty w pokrowcach		
Wskazówki	Przestrzegać etykiety konserwacyjnej producenta.		
Tkaniny delikatne		60 °C do < 20°	maks. 3,5 kg
Artykuły	Tekstylia z włókien syntetycznych, tkanin mieszanych lub delikatnie wykończonej bawełny		
Wskazówki	W przypadku tekstyliów wrażliwych na zagniatanie zredukować ilość obrotów wirowania.		

PRANIE



Tkaniny bardzo delikatne		40 °C do < 20°	maks. 2,0 kg
Artykuły	Wrażliwe tekstylia z włókien syntetycznych, tkanin mieszanych, wiskozy		
Wskazówki	W przypadku tekstyliów wrażliwych na zagniatanie wyłączyć wirowanie.		
Płukanie/Wirowanie			maks. 8,0 kg
Artykuły	Do płukania i wirowania tekstyliów wypranych ręcznie		
Wskazówki	<ul style="list-style-type: none"> - Zwrócić uwagę na ustawioną ilość obrotów. - Tylko wirowanie: Wybrać funkcję dodatkową <i>Program skrócony</i>. - Tylko płukanie: Ustawić ilość obrotów na . 		
MobileStart 			
Wskazówki	Wybór programu i obsługa odbywają się poprzez aplikację Miele.		
Expres		40 °C do < 20°	maks. 3,5 kg
Artykuły	Tekstylia z bawełny, które były niewiele noszone lub wykazują tylko niewielkie zabrudzenia		
Wełna 		40 °C do < 20°	maks. 2,0 kg
Artykuły	Tekstylia z wełny lub z mieszanek wełnianych		
Wskazówki	W przypadku tekstyliów wrażliwych na zagniatanie zwrócić uwagę na ilość obrotów wirowania końcowego.		
Odświeżanie	⇨ „Przegląd programów – SUSZENIE“		
Ciepłe powietrze	⇨ „Przegląd programów – SUSZENIE“		
Splukiwanie kłaczek	⇨ Rozdział „Program splukiwania kłaczek“		

PRANIE

Przebieg programu

	Pranie główne		Płukanie		Wirowanie
	poziom wody	rytm prania	poziom wody	cykle płukania	
ECO 40-60		Ⓐ		2-3 ²	✓
Bawełna		Ⓐ		2-4 ^{1,2}	✓
Bawełna Higiena		Ⓐ		3-5 ²	✓
Tkaniny delikatne		Ⓑ		2-3 ²	✓
Tkaniny bardzo delikatne		Ⓒ		2-3 ²	✓
Płukanie/Wirowanie	-	-		1	✓
Express		Ⓐ		1	✓
Wełna		Ⓔ		2	✓

Legenda znajduje się na następnej stronie.

-  = obniżony poziom wody
-  = średni poziom wody
-  = wysoki poziom wody
- Ⓐ = rytm intensywny
- Ⓑ = rytm normalny
- Ⓒ = rytm delikatny
- Ⓔ = rytm prania ręcznego
- ✓ = będzie przeprowadzone
- = nie będzie przeprowadzone

Pralko-suszarka dysponuje w pełni elektronicznym sterowaniem z automatyką wagową. Pralko-suszarka samodzielnie ustala wymagane zużycie wody w zależności od ilości i nasiąkliwości prania znajdującego się w bębnie.

Wymienione tutaj przebiegi programów odnoszą się zawsze do programu podstawowego przy maksymalnym załadunku.

Cechy szczególne w przebiegu programów

Ochrona przed zagniataniem:

Aby zapobiec tworzeniu zagnieceń, bęben porusza się jeszcze nawet do 30 minut po zakończeniu programu.

Wyjątek: W programie *Wetna* ochrona przed zagniataniem się nie odbywa. Pralko-suszarka może zostać otwarta w każdej chwili.

¹ W przypadku wybrania temperatury 60 °C i wyższej zostaną przeprowadzone 2 cykle płukania. Przy wyborze temperatury niższej niż 60 °C zostaną przeprowadzone 3 cykle płukania.

² Dodatkowy cykl płukania odbywa się w przypadku:

- zbyt dużej ilości piany w bębnie
- ilości obrotów wirowania niższej niż 700 obr/min

PRANIE

Środki piorące

Można stosować wszystkie środki piorące, które są przeznaczone do pralek domowych. Wskazówki dotyczące stosowania i dozowania są umieszczone na opakowaniu środka.

Dozowanie zależy od:

- stopnia zabrudzenia prania
- ilości prania
- twardości wody

Gdy zakres twardości nie jest znany, należy zasięgnąć informacji w lokalnym przedsiębiorstwie wodociągowym.

Odkamieniacz

W zakresach twardości II i III można dodać odkamieniacza, żeby zaoszczędzić środki piorące. Prawidłowe dozowanie jest opisane na opakowaniu. Uzupełniać najpierw środek piorący, potem odkamieniacz.

Środek piorący można wówczas dozować jak przy zakresie twardości I.

Twardości wody

Zakres twardości	Twardość całkowita w mmol	Twardość niemiecka °dH
miękka (I)	0 – 1,5	0 – 8,4
średnia (II)	1,5 – 2,5	8,4 – 14
twarda (III)	powyżej 2,5	powyżej 14

Pomoc w dozowaniu

Do dozowania środków piorących stosować udostępnione przez producentów środków piorących dozowniki (kule dozujące), szczególnie przy dozowaniu płynnych środków piorących.

Opakowania uzupełniające

Przy zakupie środków piorących w miarę możliwości należy korzystać z opakowań uzupełniających, żeby zredukować ilość odpadów.

Płyn zmiękczający, płyn usztywniający, krochmal



Płyn zmiękczający nadaje tekstyliom miękkości i zapobiega ładowaniu elektrostycznemu przy suszeniu maszynowym.

Płyn usztywniający to syntetyczny krochmal nadający tekstyliom ciężkości.

Krochmal nadaje tekstyliom sztywności i wypełnienia.

Oddzielne stosowanie płynu zmiękczającego, płynu usztywniającego lub krochmalu

Krochmal musi zostać przygotowany zgodnie ze wskazówkami na opakowaniu.

- Płynem zmiękczającym należy napełnić komorę .
- Krochmałem/płynem usztywniającym w formie płynu należy napełnić komorę , a krochmałem/płynem usztywniającym w formie proszku lub żelu należy napełnić komorę .
- Wybrać program *Płukanie/Wirowanie*.
- W razie potrzeby skorygować ilość obrotów wirowania.
- Nacisnąć przycisk dotykowy *Start/Dokładanie prania*.

Odbarwianie/Farbowanie

 Szkody przez środki odbarwiające.

Środki odbarwiające prowadzą do wystąpienia korozji w pralko-suszarce.



Nie stosować w pralko-suszarce żadnych środków odbarwiających.

Farbowanie w pralko-suszarce jest dozwolone wyłącznie w domowym zakresie. Sól stosowana do farbowania przy dłuższym oddziaływaniu może doprowadzić do uszkodzenia stali szlachetnej. Należy ściśle przestrzegać wskazówek producenta środka farbującego.

PRANIE

Zalecane środki piorące Miele

Środki piorące Miele są specjalnie opracowane do codziennego użycia w pralkach Miele. Dalsze informacje dotyczące tych środków piorących można znaleźć w rozdziale „Środki do prania i pielęgnacji“.

	Środki piorące Miele		Kapsułki Miele Caps		
	UltraWhite	UltraColor			
ECO 40-60	✓	✓	-	✓	✓
Bawełna	✓	✓	-	✓	✓
Bawełna Higiena	✓	✓	-	✓	✓
Tkaniny delikatne	-	✓	-	✓	✓
Tkaniny bardzo delikatne	-	✓	✓	✓	-
Płukanie/Wirowanie	-	-	-	✓	-
Express	-	✓	-	✓	-
Wełna	-	-	✓	-	-

✓ zalecane

- niezalecane

 Specjalne środki piorące (np. WoolCare)

 Środki do pielęgnacji tekstyliów (np. płyn zmiękczający)

 Dodatki (np. Booster)

Zalecane środki piorące według rozporządzenia (WE) nr 1015/2010

Zalecenia obowiązują dla zakresów temperaturowych podanych w rozdziale „PRANIE”, punkt „Przegląd programów“.

	Środki piorące			
	uniwersalne	do kolorów	do tkanin delikatnych i wełny	specjalne
ECO 40-60	✓	✓	-	-
Bawełna	✓	✓	-	-
Bawełna Higiena	✓	✓	-	-
Tkaniny delikatne	-	✓	-	-
Tkaniny bardzo delikatne	-	-	✓	-
Płukanie/Wirowanie	-	-	-	✓
Express	-	✓ ¹	-	-
Wełna	-	-	✓	✓

✓ zalecane

- niezalecane

¹ Środki piorące w płynie

SUSZENIE

Oddzielne suszenie

Oddzielne suszenie jest konieczne, gdy nie wszystkie uprane tekstylia powinny być suszone maszynowo lub gdy partia prania do suszenia przekracza zalecaną maksymalną wielkość ładunku.

1. Przygotowanie prania

Sortowanie prania

- Posortować wstępnie tekstylia w zależności od rodzaju włókien/tkanin i wilgotności, na tyle na ile jest to możliwe.

Dzięki temu zostaną osiągnięte równomierne rezultaty suszenia.

- Przed suszeniem sprawdzić symbole na etykiecie konserwacyjnej.

Jeśli nie jest wymieniony żaden symbol, suszyć wyłącznie w programach przeznaczonych specjalnie dla danego artykułu.

Wskazówki dotyczące suszenia

- Nie suszyć kapiących tekstyliów. Odwirować dobrze tekstylia po praniu przynajmniej przez 30 sekund.
- Wełna i mieszanki wełniane mają tendencje do filcowania i zbiegania się. Do takich tekstyliów należy stosować wyłącznie program *Wełna*.
- Tkaniny z czystego lnu można suszyć tylko wtedy, gdy jest to zaznaczone na etykiecie konserwacyjnej. W przeciwnym razie tkanina może stać się szorstka.

- Dzianiny (np. koszulki bawełniane, bielizna) często zbiegają się przy pierwszych praniach. Dlatego nie należy przesuszać takich tekstyliów, żeby uniknąć dalszego zbiegania. Dzianiny należy ewentualnie kupować jeden lub dwa rozmiary większe.
- Pranie krochmalone można suszyć. W celu uzyskania efektu apreturowego należy jednak podwoić dozowanie krochmalu.
- Nie suszyć ciemnych tekstyliów razem z jasnymi tekstyliami. Ciemne tekstylia mogą zafarbować lub na tekstyliach mogą się odłożyć kłaczkę w innym kolorze.
- Przestrzegać maksymalnej wielkości ładunku programu suszenia, zgodnie z opisem w punkcie „Przegląd programów“. Rezultaty suszenia i ochrona przed zagniataniem zależą od wielkości ładunku. Im mniej ładunku, tym lepsze rezultaty. Ponadto w przypadku zredukowania ilości ładunku uzyskuje się szczególnie równomierne i wolne od zagnieceń rezultaty suszenia.

2. Załadunek pralko-suszarki

Otwieranie drzwiczek

- Chwyć za zagłębienie uchwytu i pociągnąć drzwiczki.

Skontrolować bęben pod kątem obecności zwierząt lub ciał obcych, zanim włoży się do niego pranie.

- Włożyć do bębna rozłożone luźno pranie.

Przepełnienie powoduje niszczenie tkanin i pogarsza suszenie. Przestrzegać maksymalnej wielkości załadunku podanej w rozdziale „Przegląd programów“.

Zamykanie drzwiczek

- Zwrócić uwagę, żeby nie przytrzasnąć prania pomiędzy drzwiczkami i kołnierzem uszczelniającym.
- Zamknąć drzwiczki z lekkim rozmachem.

Dozowniki pomocnicze jak np. torebki lub kule mogą się stopić przy suszeniu i doprowadzić do uszkodzenia pralko-suszarki i prania.

Nie suszyć z praniem żadnych dozowników.

Kurek z wodą musi być otwarty także podczas suszenia.

3. Wybieranie programu

Włączanie pralko-suszarki

- Obrócić pokrętkę wyboru programów na dowolny program.

Włącza się oświetlenie obszaru obsługi.

Wybieranie programu

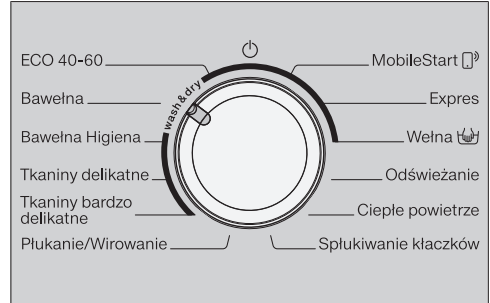

- Obrócić pokrętkę wyboru programów na żądany program.

Na wyświetlaczu czasu pojawia się prawdopodobny czas trwania programu, a na panelu sterowania zostaje wyświetlona ustawiona wstępnie temperatura i ilość obrotów.

- poprzez pozycję pokrętła wyboru programów **MobileStart**

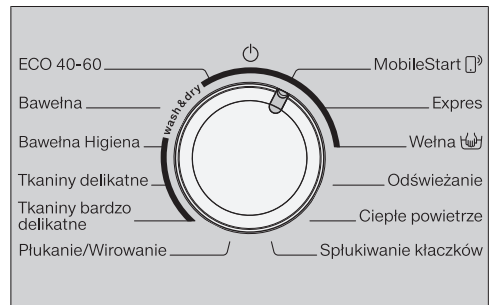

- Obrócić pokrętkę wyboru programów na pozycję **MobileStart**.

SUSZENIE

Wskazówka: Dla korzystania z *Mobile-Start*  pralko-suszarka musi być zalogowana do sieci WiFi i *zdalne sterowanie* musi być włączone.

W obszarze wskazań czasu pokazywane jest: *Łon*

Po uruchomieniu programu pralko-suszarka może być teraz obsługiwana za pomocą aplikacji Miele@mobile.

Wybieranie suszenia



- Naciskać przycisk dotykowy *Pranie* lub *Suszenie* dotąd, aż tylko przycisk dotykowy *Suszenie* będzie jasno podświetlony.

Zwrócić uwagę na to, żeby przycisk dotykowy *Pranie* był przygaszony, w przeciwnym razie przed suszeniem rozpocznie się przynależny program prania.

4. Wybieranie ustawień programowych

Wybieranie stopnia suszenia

Ustawiony wstępnie stopień suszenia programu suszenia można zmienić.

- Nacisnąć przycisk dotykowy z żądanym stopniem suszenia.
 - + Do szafy plus
 -  Do szafy
 -  Do prasowania

Przycisk dotykowy wybranego stopnia suszenia jasno się świeci.

Program *Ciepłe powietrze*: Wybrać czas suszenia za pomocą przycisków dotykowych < lub >.

Wybieranie ilości obrotów wirowania termicznego (termoobrotów)

Istnieje możliwość zmiany wstępnie ustawionej ilości obrotów wirowania termicznego w programie suszenia.

- Nacisnąć przycisk dotykowy z żądaną ilością obrotów.

Przycisk dotykowy jasno się świeci.

Wybieranie funkcji dodatkowych

Przycisk dotykowy funkcji dodatkowej *Program skrócony* jest przygaszony, gdy funkcja *Tryb łagodny* jest wybrana w programie.

- Nacisnąć przycisk dotykowy *Tryb łagodny*.

Przycisk dotykowy jasno się świeci.

Tryb łagodny

Wrażliwe tekstylia, np. z akrylu, będą suszone łagodniej (symbol konserwacyjny ).

Obniżenie temperatury w przypadku wybrania funkcji *Tryb łagodny* powoduje przedłużenie czasu trwania programu.

Programowanie czasu opóźnienia startu

Za pomocą funkcji programowania startu można ustalić czas rozpoczęcia programu.

- Wybrać czas opóźnienia startu, jeśli potrzeba.

Dalsze informacje znajdują się w rozdziale „Programowanie startu/Smart-Start“.

5. Uruchamianie programu

- Nacisnąć migający przycisk dotykowy *Start/Dokładanie prania*.

Drzwiczki zostają zablokowane i rozpoczyna się program suszenia.

Jeśli został wybrany czas opóźnienia startu, jest on odliczany na wyświetlaczu czasu. Po upływie zaprogramowanego czasu opóźnienia startu lub natychmiast po uruchomieniu programu na wyświetlaczu czasu pojawia się czas trwania programu.

Dołożenie lub wyjęcie prania jest możliwe w każdej chwili, dopóki na wyświetlaczu nie jest pokazywany symbol  (patrz rozdział „Zmiana przebiegu programu“, punkt „Dokładanie prania“).

Oszczędzanie energii

Po 10 minutach wskazania na panelu sterowania zostają wygaszone. Przycisk dotykowy *Start/Dokładanie prania* pulsuje światłem.

Wskazania można z powrotem włączyć:

- Nacisnąć przycisk dotykowy *Start/Dokładanie prania* (nie ma to żadnego wpływu na bieżący program).

6. Zakończenie programu/Wyjmowanie prania

Podczas ochrony przed zagniataniem bęben porusza się jeszcze nawet do 150 minut po zakończeniu programu. Drzwiczki są zablokowane. W ciągu pierwszych 10 minut obszar obsługi jest podświetlony. Następnie obszar obsługi gaśnie a przycisk dotykowy *Start/Dokładanie prania* pulsuje światłem.

- Obrócić pokrętkę wyboru programów na pozycję .

Drzwiczki zostają odblokowane.

Jeśli pranie zostanie wyjęte podczas fazy ochrony przed zagniataniem, może dojść do akumulacji ciepła. Rozprostować pranie, żeby pozostałe ciepło mogło się ulotnić.

Po zakończeniu ochrony przed zagniataniem drzwiczki zostają odblokowane automatycznie.

- Otworzyć drzwiczki przez pociągnięcie.
- Wyjąć pranie.









Pozostawione pranie może zostać uszkodzone przez przesuszenie. Wyjąć całe pranie z bębna.

Wskazówka: Przestrzegać zaleceń w rozdziale „Pranie i suszenie“, punkt „Po każdym praniu lub suszeniu“.









SUSZENIE

Przegląd programów





* podane wagi odnoszą się do ciężaru suchego prania.

ECO 40-60		maks. 5,0 kg*
Stopnie suszenia: 		
	Tkaniny z bawełny: T-shirty, bielizna, bielizna niemowlęca, odzież robocza, kurtki, koce, fartuchy, kitle, ręczniki frotte, ręczniki kąpielowe, szlafroki, bielizna pościelowa frotte	
Bawełna		maks. 5,0 kg*
Stopnie suszenia:  , 		
Artykuły	Jedno- i wielowarstwowe tekstylia z bawełny: T-shirty, bielizna, bielizna niemowlęca, odzież robocza, kurtki, koce, fartuchy, kitle, ręczniki/szlafroki frotte, bielizna pościelowa frotte	
Stopnie suszenia: 		
Artykuły	Tekstylia z tkanin bawełnianych lub lnianych, które powinny zostać poddane dalszej obróbce, np. bielizna stołowa, bielizna pościelowa, pranie krochmalone	
Wskazówki	Zwinąć pranie przeznaczone do maglowania, dzięki temu pozostanie wilgotne.	
Bawełna Higiena		maks. 5,0 kg*
Stopnie suszenia: 		
Artykuły	Niewrażliwe tekstylia z bawełny lub lnu, które mają bezpośredni kontakt ze skórą, np. bielizna, bielizna niemowlęca, bielizna pościelowa	
Uwagi	Dzięki przedłużeniu czasu utrzymywania temperatury pranie wydaje się suchsze.	
Tkaniny delikatne		maks. 3,5 kg*
Stopnie suszenia:  ,  , 		
Artykuły	Delikatne tekstylia z syntetyków, bawełny lub tkanin mieszanych, np. ubrania robocze, fartuchy, swetry, sukienki, spodnie, bielizna stołowa, rajstopy	

SUSZENIE

Tkaniny bardzo delikatne		maks. 1,0 kg*
Stopnie suszenia:  ,  ,  +		
Artykuły	Wrażliwe tekstylia z symbolem konserwacyjnym  z włókien syntetycznych, tkanin mieszanych, sztucznego jedwabiu lub delikatnie wykończonej bawełny, np. koszule, bluzki, bielizna, tekstylia z aplikacjami	
Wskazówki	Dla suszenia ze szczególnie małą ilością zagnieceń należy zredukować wielkość załadunku.	
MobileStart 		
Wskazówki	Wybór programu i obsługa odbywają się poprzez aplikację Miele.	
Expres		maks. 3,5 kg*
Stopnie suszenia:  ,  ,  +		
Artykuły	Niewrażliwe tekstylia dla programu Bawełna	
Wskazówki	Przy ciągłym praniu i suszeniu lekko zabrudzonego prania czas trwania programu jest w tym programie szczególnie krótki.	
Wełna		maks. 2,0 kg*
3 minuty		
Artykuły	Tekstylia wełniane i tekstylia z mieszanek wełnianych: pulowery, swetry zapinane, rajstopy	
Wskazówki	<ul style="list-style-type: none"> - Tekstylia wełniane zostaną w krótkim czasie napuszone i zmiękczone, ale nie będą wysuszone do końca. - Wyjąć tekstylia natychmiast po zakończeniu programu. 	

SUSZENIE

Odświeżanie		maks. 1,0 kg*
Stopnie suszenia:  , 		
Artykuły	Pranie suche lub krótko noszone, ale nie zabrudzone	
Wskazówki	W celu zredukowania zagnieceń na początku programu pranie zostanie zwilżone. <ul style="list-style-type: none">-  - do szafy: Pranie będzie potrzebne od razu.-  - do prasowania: Pranie powinno zostać uprasowane lub powieszona na wieszaku do ostatecznego wysuszenia.	
Ciepłe powietrze		maks. 4,0 kg*
20–120 minut		
Wskazówki	<ul style="list-style-type: none">- Dosuszanie tekstyliów wielowarstwowych, które schną nierównomiernie: kurtki, poduszki, śpiwory.- Suszenie lub wietrzenie pojedynczych sztuk prania.	
Splukiwanie kłaczków ⇨ Rozdział „Program splukiwania kłaczków“		

Wirowanie termiczne (termoobroty)

W niektórych programach w celu zmniejszenia zużycia energii w procesie suszenia zostanie przeprowadzone wirowanie termiczne.

Maksymalna ilość obrotów wirowania termicznego odpowiada dozwolonej ilości obrotów wirowania przynależnego programu prania.

Ilość obrotów wirowania termicznego można zredukować w niektórych programach nawet do 900 obr/min.

Pranie i suszenie bez przerwy

Pranie i suszenie bez przerwy jest godne zalecenia zawsze wtedy, gdy nie ma więcej prania do uprania lub wysuszenia i nie jest przekroczona maksymalna dopuszczalna wielkość załadunku dla programu suszenia.

Proszę koniecznie przeczytać rozdział „Pranie“ i rozdział „Suszenie“.

1. Przygotowanie prania

- Opróżnić kieszenie.
- Posortować tekstylia według kolorów i rodzaju włókien.
- Skontrolować symbole na etykiecie konserwacyjnej.

2. Załadunek pralko-suszarki

- Otworzyć drzwiczki.

Skontrolować bęben pod kątem zwierząt lub ciał obcych, zanim włoży się do niego pranie.

- Włożyć do bębna rozłożone i rozluźnione pranie.

Pomocnicze dozowniki, jak np. torebki lub kulki, mogą się stopić przy suszeniu i doprowadzić do uszkodzenia pralko-suszarki i prania. Nie suszyć prania z żadnymi dozownikami.

- Zamknąć drzwiczki.

3. Wybieranie programu

- Obrócić pokrętko programatora i wybrać żądany program.

Włącza się podświetlenie obszaru obsługi.

- Naciskać przyciski dotykowe *Pranie* i *Suszenie* dotąd, aż oba przyciski dotykowe będą jasno podświetlone.

4. Wybieranie ustawień programowych

- Wybrać żadaną ilość obrotów wirowania, temperaturę i stopień suszenia.

Przyciski dotykowe wybranych ustawień jasno się świecą.

Minimalna ilość obrotów wirowania jest ograniczona do 900 obr/min. W niektórych programach nie można zmienić ilości obrotów.

- Wybrać funkcję dodatkową, jeśli istnieje taka potrzeba lub chęć.

Do wirowania termicznego jest stosowana wyświetlana ilość obrotów wirowania prania.

- Wybrać czas opóźnienia startu, jeśli potrzeba.

PRANIE I SUSZENIE

5. Dodawanie środków piorących

- Dozować środek piorący poprzez dozowanie w kapsułkach CapDosing lub szufladę na środki piorące.

6. Rozpoczęcie/Zakończenie programu

- Nacisnąć migający przycisk dotykowy *Start/Dokładanie prania*.

Drzwiczki zostają zablokowane.

Program zostaje uruchomiony.

Po zakończeniu programu rozpoczyna się ochrona przed zagniataniem.

Podczas ochrony przed zagniataniem drzwiczki są jeszcze zablokowane.

- Nacisnąć przycisk *Start/Dokładanie prania* lub obrócić pokrętkę wyboru programów na pozycję .

Drzwiczki zostają odblokowane.

Rozłożyć pranie, gdy zostanie wyjęte podczas fazy ochrony przed zagniataniem, żeby pozostałe ciepło mogło się ulotnić.

Po zakończeniu ochrony przed zagniataniem drzwiczki zostają odblokowane automatycznie.

- Otworzyć drzwiczki i wyjąć pranie.

Przestrzegać zaleceń w rozdziale „Po każdym praniu lub suszeniu“.

Po każdym praniu lub suszeniu

- Otworzyć szeroko drzwiczki.

 Niebezpieczeństwo oparzeń przez gorący metal.

Metalowa nakładka znajdująca się na wewnętrznej stronie szyby drzwiczek jest gorąca po suszeniu.

Nie dotykać metalowej nakładki.

- Wyjąć pranie.

Pozostawione pranie przy następnym praniu lub suszeniu mogłoby się zbiec, przebarwić lub ulec uszkodzeniu.

Nie pozostawiać żadnego prania w bębnie.

- Sprawdzić kołnierz uszczelniający przy drzwiczkach pod kątem ciał obcych. Po suszeniu usunąć kłaczki z kołnierza uszczelniającego i szyby drzwiczek.

Wskazówka: Pozostawić drzwiczki nieco uchylone, żeby bęben mógł schnąć.

- Obrócić pokrętkę wyboru programów na pozycję .

Wskazówka: Pozostawić szufladę na środki piorące nieco otwartą, żeby mogła schnąć.

Program spltukiwania klaczków

Przy suszeniu mogą się tworzyć klaczki, które odkładają się w bębnie i w zbiorniku kąpieli piorącej. Aby te klaczki (np. z ciemnych tekstyliów) nie osadziły się przy następnym praniu na innych np. jasnych tekstyliach lub nie zatkały pralko-suszarki, można je spltukać.

Nie stosować programu *Spltukiwanie klaczków* do spltukania tekstyliów. Zwrócić uwagę na to, żeby nie pozostać żadnych tekstyliów w bębnie.

- Obrócić pokrętkę wyboru programów na program *Spltukiwanie klaczków*.

Nie stosować żadnego środka piorącego.

- Naciśnięć przycisk *Start/Dokładanie prania*.

Po kilku minutach klaczki zostają spltukane.

- Usunąć pozostałe klaczki z kołnierza uszczelniającego i szyby drzwiczek.
- Wyłączyć pralko-suszkarkę.

Zmiana przebiegu programu

Zmiana programu (blokada rodzicielska)

Zmiana programu, temperatury, ilości obrotów wirowania lub wybranych funkcji dodatkowych po rozpoczęciu programu jest niemożliwa. W ten sposób unika się niepożądanego nadzoru np. przez dzieci.

Jeśli pralko-suszarka zostanie wyłączona w bieżącym programie, funkcja czuwania nie wyłączy kompletnie pralko-suszarki po 15 minutach. W bębnie może się jeszcze znajdować woda, dlatego funkcje bezpieczeństwa są nadal aktywne.

Przerywanie programu

Program można przerwać w każdej chwili po starcie programu.

- Obrócić pokrętkę wyboru programów na pozycję .

Program zostaje wstrzymany.

- Obrócić pokrętkę wyboru programów na dowolną pozycję.

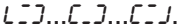
Na wyświetlaczu czasu pokazywane są rotujące paski .

- podczas prania:

Pralko-suszarka odpompowuje kąpiel piorącą i program prania zostaje przerwany.

Blokada drzwiczek zostaje zniesiona.

- podczas suszenia:

Pralko-suszarka schładza tekstylia, zanim będzie można otworzyć drzwiczki.

Wymowanie prania

- Poczekać, aż zgaśnie symbol  na wyświetlaczu i drzwiczki zostaną odblokowane.
- Otworzyć drzwiczki i wyjąć pranie.

Wybieranie innego programu

- Zamknąć drzwiczki.
- Wybrać żądany program.
- Ewentualnie uzupełnić środek piorący w szufladzie na środki piorące.
- Nacisnąć przycisk *Start/Dokładanie prania*.

Program zostaje uruchomiony.

Dokładanie prania – AddLoad

Po uruchomieniu programu można dołożyć lub wyjąć pranie.

Dołożenie prania **nie jest** możliwe, gdy na wyświetlaczu świeci się symbol .

- Nacisnąć przycisk dotykowy *Start/ Dokładanie prania*.

Na wyświetlaczu czasu pokazywane są rotujące paski *L _ J ... L _ J ... L _ J*.

Na wyświetlaczu czasu pokazywane jest *Add*.

- Otworzyć drzwiczki.
- Dołożyć pranie lub wyjąć pranie.
- Zamknąć drzwiczki.
- Nacisnąć przycisk dotykowy *Start/ Dokładanie prania*.

Program jest kontynuowany.

Dołożenie lub wyjęcie prania nie jest możliwe, gdy:

- temperatura kąpielii piorącej przekracza 55 °C
- poziom wody w bębnie przekracza określoną wartość

Programowanie startu/SmartStart

Programowanie startu

Funkcja Programowanie startu jest aktywna, gdy funkcja programowana P98 SmartGrid jest wyłączona.

Za pomocą funkcji programowania startu można opóźnić start programu od 30 minut do maksymalnie 24 godzin. Dzięki temu można np. wykorzystać korzystną nocną taryfę elektryczną.

Ustawianie czasu opóźnienia startu

- Wybrać żądany program prania.
- Nacisnąć przycisk dotykowy .

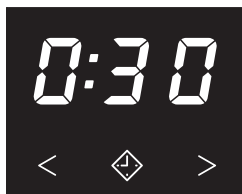

Przycisk dotykowy  jasno się świeci.

- Naciskać przycisk dotykowy < lub > dotąd, aż na wyświetlaczu czasu pojawi się żądany czas opóźnienia startu.
- Przy czasie poniżej 10 godzin czas opóźnienia startu zmienia się w krokach 30-minutowych.
- Przy czasie powyżej 10 godzin czas opóźnienia startu zmienia się w krokach 1-godzinowych.

Uruchamianie zaprogramowanego czasu opóźnienia startu





- Nacisnąć migający przycisk dotykowy Start/Dokładanie prania.

Odliczanie zaprogramowanego czasu opóźnienia startu zostało rozpoczęte i na wyświetlaczu czasu trwa odliczanie.

Anulowanie lub zmiana zaprogramowanego czasu opóźnienia startu

Gdy wybrany czas opóźnienia startu został uruchomiony, zmiana nie jest więcej możliwa.

- Obrócić pokrętkę wyboru programów na pozycję .
- Obrócić pokrętkę wyboru programów na dowolny program.

Na wyświetlaczu czasu pokazywane są rotujące paski ...... lub .

Odliczanie zaprogramowanego czasu opóźnienia startu zostaje zatrzymane.

- Wybrać program i w razie potrzeby nowy czas opóźnienia startu.

SmartStart

Funkcja *SmartStart* jest aktywna, gdy funkcja programowana *P98 SmartGrid* jest włączona.

Za pomocą funkcji *SmartStart* można zdefiniować przedział czasowy, w którym pralko-suszarka zostanie uruchomiona automatycznie z zewnątrz. Start następuje poprzez sygnał np. od dostawcy energii, gdy taryfa prądowa jest szczególnie korzystna.

Możliwy do zdefiniowania przedział czasowy wynosi od 30 minut do 24 godzin. W tym przedziale czasowym pralko-suszarka oczekuje na sygnał z zewnątrz. Jeśli w zdefiniowanym przedziale czasu nie zostanie wysłany żaden sygnał, pralko-suszarka uruchomi program.

Ustawianie przedziału czasowego

Gdy funkcja programowana *P98 SmartGrid* jest uaktywniona, zmienia się funkcja przycisku dotykowego \diamond . Na wyświetlaczu czasu nie jest więcej pokazywany zaprogramowany czas opóźnienia startu, lecz przedział czasu, w którym pralko-suszarka może zostać uruchomiona automatycznie (patrz rozdział „Funkcje programowane“, punkt „*P98 SmartGrid*“).

Sposób postępowania odpowiada ustawianiu czasu przy programowaniu startu.

- Nacisnąć przycisk dotykowy \diamond .
- Ustawić żądany przedział czasu za pomocą przycisków dotykowych < lub >.
- Nacisnąć przycisk dotykowy Start/ Dokładanie prania.

Na wyświetlaczu czasu pojawia się $\text{E}t$.

Czyszczenie i konserwacja

Czyszczenie obudowy i panelu sterowania

⚠ Niebezpieczeństwo porażenia prądem.

Wyłączona pralko-suszarka znajduje się pod napięciem.

Przed czyszczeniem i konserwacją wyjąć wtyczkę z gniazdka.

⚠ Szkody przez wnikającą wodę.

Ciśnienie strumienia wody może spowodować dostanie się wody do pralko-suszarki i uszkodzenie jej podzespołów.

Nie spryskiwać pralko-suszarki strumieniem wody.

⚠ Szkody przez środki czyszczące.

Środki czyszczące zawierające rozpuszczalniki, środki szorujące, środki do mycia szkła lub środki uniwersalne mogą uszkodzić powierzchnie z tworzyw sztucznych i inne elementy. Nie stosować żadnych środków myjących.

- Wyczyścić obudowę i panel sterowania łagodnym środkiem czyszczącym lub roztworem mydła i wytrzeć do sucha miękką ściereczką.
- Wyczyścić bęben za pomocą odpowiedniego środka do czyszczenia stali szlachetnej.

Czyszczenie szuflady na środki piorące

Stosowanie niskich temperatur prania i płynnych środków piorących sprzyja namnażaniu drobnoustrojów w szufladzie na środki piorące.

- Ze względów higienicznych należy regularnie czyścić całą szufladę na środki piorące.

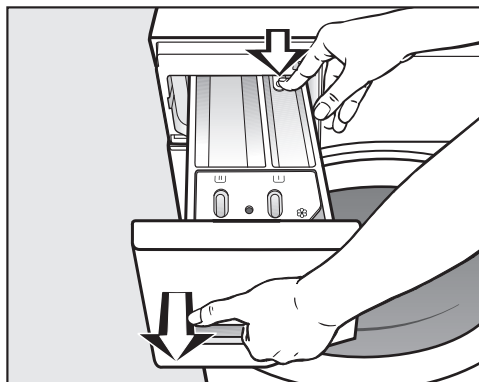

- Wyciągnąć do oporu szufladę na środki piorące, nacisnąć przycisk odblokowujący i wyjąć szufladę.
- Umyć szufladę ciepłą wodą.

Czyszczenie i konserwacja

Czyszczenie zasysacza i kanału

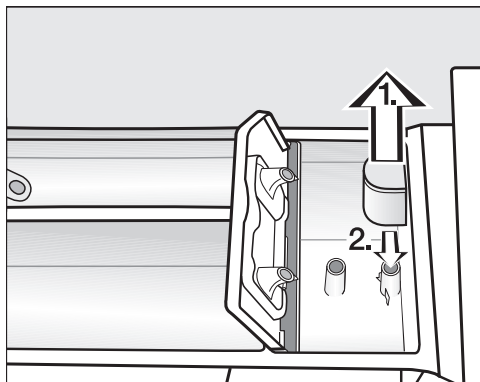

- Wyciągnąć zasysacz z komory i umyć go pod bieżącą ciepłą wodą.
- Wyczyścić również rurkę, na którą jest założony zasysacz.
- Założyć z powrotem zasysacz.

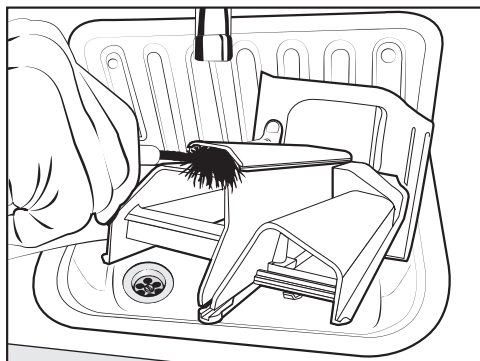

- Wyczyścić kanał splotkiwania płynu zmiękczającego ciepłą wodą i szczoteczką.

Krochmal w płynie może doprowadzić do zaklejenia.

Zasysacz należy wyczyścić szczególnie dokładnie po wielokrotnym zastosowaniu krochmalu w płynie.

Czyszczenie wnętrza szuflady na środki piorące

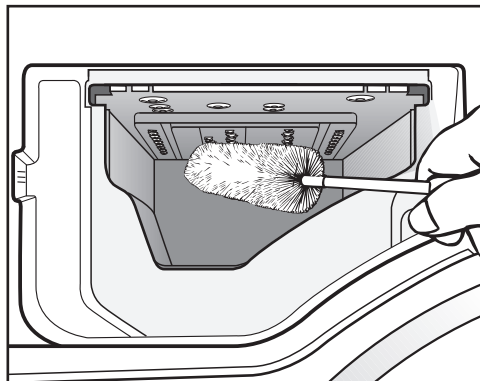

- Za pomocą szczotki do butelek usunąć resztki środków piorących i osady wapnia z dysz splotujących we wnęce szuflady na środki piorące.
- Włożyć z powrotem szufladę na środki piorące.

Wskazówka: Pozostawić szufladę na środki piorące nieco otwartą, żeby mogła schnąć.

Czyszczenie i konserwacja

Czyszczenie szyby drzwiczek

- Od czasu do czasu wyczyścić wewnętrzną stronę szyby drzwiczek i znajdującą się na niej osłonę metalową łagodnym środkiem czyszczącym lub roztworem mydła.
- Wytrzeć wszystko do sucha miękkim ręcznikiem kuchennym.

Czyszczenie bębna

Przy praniu w niskich temperaturach i/lub ze środkiem piorącym w płynie zachodzi ryzyko wytworzenia w pralko-suszarce osadów bakteryjnych i nieprzyjemnego zapachu. Wyczyścić pralko-susząrkę w programie *Bawełna 90 °C*. Wyczyścić bęben najpóźniej wtedy, gdy zapali się lampka kontrolna **i** wraz z **l** na wyświetlaczu czasu.

Czyszczenie sitka w dopływie wody

W celu ochrony zaworu dopływowego pralko-suszarka jest zaopatrzona w sitko. Sitko w węży dopływowym na wolnym końcu węża należy kontrolować co około 6 miesięcy. W przypadku częstych przerw w instalacji wodociągowej czas ten może być krótszy.

- Zakręcić zawór z wodą.
- Odkręcić wąż dopływowy od zaworu wodnego.

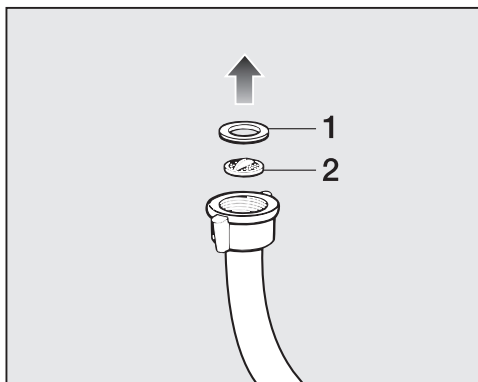

- Wyjąć uszczelkę gumową **1** z prowadnicy.
- Przytrzymać wolny koniec węża dopływowego do dołu. Wypada sitko plastikowe **2**.
- Wyczyścić sitko plastikowe.
- Ponowny montaż odbywa się w odwrotnej kolejności.
- Dokręcić dobrze połączenie gwintowe na zaworze wodnym i otworzyć zawór wodny. Jeśli wypływa woda, dokręcić śrubunek.

Po czyszczeniu sitko **musi** zostać z powrotem zamontowane.

Większość usterek i błędów, do których dochodzi podczas codziennego użytkowania, można usunąć samodzielnie. W wielu przypadkach pozwoli to zaoszczędzić czas i koszty, ponieważ nie ma wówczas potrzeby wzywania serwisu.

Na stronie www.miele.pl/serwis można uzyskać informacje dotyczące samodzielnego usuwania usterek.



Poniższa tabela powinna być pomocna w ustaleniu przyczyn ewentualnych usterek i błędów i ich usunięciu.

Nie można uruchomić żadnego programu

Problem	Przyczyna i postępowanie
Panel sterowania jest kompletnie wygaszony.	Pralko-suszarka nie ma prądu. <ul style="list-style-type: none">■ Sprawdzić, czy wtyczka jest włożona do gniazdka.■ Sprawdzić, czy bezpieczniki są w porządku.
	Pralko-suszarka wyłączyła się automatycznie ze względu na oszczędzanie energii. <ul style="list-style-type: none">■ Włączyć z powrotem pralko-suszarkę przez obrócenie pokrętki wyboru programów.
Na wyświetlaczu czasu zmieniają się wskazania F i 34.	Drzwiczki nie są prawidłowo zamknięte. Blokada drzwiczek nie mogła się zatrzasnąć. <ul style="list-style-type: none">■ Zamknąć drzwiczki jeszcze raz.■ Uruchomić ponownie program.■ Powiadomić serwis, jeśli komunikat błędu pojawi się ponownie.

Co robić, gdy...

Przerwanie programu i kontrolka wystąpienia błędu

Problem	Przyczyna i postępowanie
Świeci się kontrolka wystąpienia błędu  . Na wyświetlaczu czasu zmieniają się wskazania <i>F</i> i <i>10</i> oraz rozbrzmiewa brzęczyk.	Dopływ wody jest zablokowany lub utrudniony. <ul style="list-style-type: none">■ Sprawdzić, czy zawór wody jest wystarczająco otwarty.■ Sprawdzić, czy wąż dopływowy nie jest załamany.■ Sprawdzić, czy ciśnienie wody nie jest zbyt niskie.
	Sitko w dopływie wody jest zatkane. <ul style="list-style-type: none">■ Wyczyścić sitko.
Świeci się kontrolka wystąpienia błędu  . Na wyświetlaczu czasu zmieniają się wskazania <i>F</i> i <i>11</i> oraz rozbrzmiewa brzęczyk.	Odływ wody jest zablokowany lub utrudniony. Wąż odpływowy jest ułożony zbyt wysoko. <ul style="list-style-type: none">■ Wyczyścić filtr spustowy i pompę spustową.■ Sprawdzić, czy nie została przekroczona maksymalna wysokość odpompowywania 1 m.
Świeci się kontrolka wystąpienia błędu  . Na wyświetlaczu czasu zmieniają się wskazania <i>F</i> i <i>138</i> oraz rozbrzmiewa brzęczyk.	Zareagował system ochrony przed zalaniem. <ul style="list-style-type: none">■ Zamknąć zawór z wodą.■ Wezwać serwis.
Na wyświetlaczu czasu zmieniają się wskazania <i>F</i> i <i>XXX</i> oraz rozbrzmiewa brzęczyk.	Doszło do wystąpienia usterki. <ul style="list-style-type: none">■ Odłączyć pralko-suszarkę od sieci elektrycznej. Wyjąć wtyczkę z gniazdka lub wyłączyć odpowiedni bezpiecznik instalacji domowej.■ Odczekać przynajmniej 2 minuty, zanim znowu podłączy się pralko-suszarkę do sieci elektrycznej.■ Włączyć z powrotem pralko-suszarkę.■ Uruchomić ponownie program.■ Powiadomić serwis, jeśli komunikat błędu pojawi się ponownie.

Kontrolka wystąpienia błędu zapala się na koniec programu

Problem	Przyczyna i postępowanie
<p>Świeci się lampka kontrolna .</p>	<p>Podczas prania utworzyło się zbyt dużo piany.</p> <ul style="list-style-type: none"> ■ Przy następnym praniu zmniejszyć dozowanie środków piorących i przestrzegać wskazówek dotyczących dozowania zamieszczonych na opakowaniu środka piorącego.
<p>Lampka kontrolna i świeci się wraz z 1 na wyświetlaczu czasu.</p>	<p>Przy praniu przez dłuższy czas nie został uruchomiony żaden program piorący o temperaturze przekraczającej 60 °C.</p> <ul style="list-style-type: none"> ■ Uruchomić program <i>Bawełna 90 °C</i> ze środkiem czyszczącym Miele lub z uniwersalnym proszkiem do prania. <p>Pralko-suszarka zostaje wyczyszczona, co zapobiega wytworzeniu osadów bakteryjnych i nieprzyjemnych zapachów.</p>
<p>Lampka kontrolna i świeci się wraz z 3 na wyświetlaczu czasu.</p>	<p>Program <i>Splukiwanie kłaczek</i> nie był stosowany przez dłuższy czas.</p> <ul style="list-style-type: none"> ■ Uruchomić program <i>Splukiwanie kłaczek</i> zgodnie z opisem w rozdziale „Program splukiwania kłaczek”.
<p>Lampka kontrolna i świeci się wraz z 4 na wyświetlaczu czasu.</p>	<p>W bębnie nie znajduje się żadne pranie.</p> <p>Ilość prania jest zbyt mała. Pranie jest jeszcze wilgotne, ponieważ nie można ustalić wilgotności resztkowej.</p> <ul style="list-style-type: none"> ■ W przyszłości suszyć niewielkie ilości prania w programie <i>Ciepłe powietrze</i>. <p>Ilość prania była zbyt duża dla wybranego programu suszenia.</p> <ul style="list-style-type: none"> ■ Przestrzegać maksymalnej wielkości załadunku w rozdziale „Przeгляд programów”.

Co robić, gdy...

Symbole na wyświetlaczu czasu

Komunikat	Przyczyna i postępowanie
Na wyświetlaczu czasu zapala się $-0-$.	Pokrętko wyboru programów po uruchomieniu programu zostało obrócone na inną pozycję. ■ Obrócić pokrętko wyboru programów na pierwotną pozycję.
UP zapala się przy włączeniu pralko-suszarki.	Dostępna jest aktualizacja dla pralko-suszarki. Dalsze informacje można uzyskać w rozdziale „Funkcje programowane“, punkt „P99 Aktualizacja zdalna“.
W obszarze wskazań czasu zapala się na chwilę Ł_{tr} przy wybieraniu programu.	Pralko-suszarka wskazuje, że jest połączona z siecią.
W obszarze wskazań czasu zapala się OFF przy wybieraniu programu <i>MobileStart</i> ☐^{D} .	Zdalne sterowanie jest wyłączone. ■ Uaktywnić funkcję programowaną P97 Zdalne sterowanie, żeby obsługiwać pralko-suszkę przez aplikację.
W obszarze wskazań czasu zapala się Ł_{on} przy wybieraniu programu <i>MobileStart</i> ☐^{D} .	Pralko-suszarka jest połączona z siecią i może być obsługiwana przez aplikację.
W obszarze wskazań czasu zapala się $no\text{Ł}$ przy wybieraniu programu <i>MobileStart</i> ☐^{D} .	Miele@home nie jest skonfigurowane. ■ Połączyć pralko-suszkę z siecią, patrz rozdział „Pierwsze uruchomienie“, punkt „Konfiguracja Miele@home“.
Ł_{no} zapala się przy włączeniu pralko-suszarki.	Wystąpiła usterka. ■ Wyłączyć pralko-suszkę. ■ Włączyć z powrotem pralko-suszkę. ■ Powiadomić serwis, jeśli Ł_{no} pojawi się ponownie. Obsługa pralko-suszarki jest nadal możliwa. ■ Nacisnąć podświetlony przycisk dotykowy ◊ .

Ogólne problemy z pralko-susząrką

Problem	Przyczyna i postępowanie
Wyświetlacz jest ciemny.	Wyświetlacz wyłącza się automatycznie w celu oszczędzania energii (czuwanie). <ul style="list-style-type: none"> ■ Nacisnąć dowolny przycisk. Tryb czuwania zostaje zakończony.
Pralko-susząrką nie stoi spokojnie podczas wirowania.	Nóżki urządzenia nie stoją równomiernie i nie są zakontrowane. <ul style="list-style-type: none"> ■ Wyrównać urządzenie i zakontrować nóżki.
Nietypowe odgłosy pompowania.	To nie jest usterka! Odgłosy zasysania na początku i na końcu pompowania są normalne.
Odgłosy wirowania podczas suszenia.	To nie jest usterka! Podczas suszenia także odbywa się wirowanie (termowirowanie).
Pralko-susząrką nie odwirowała prania tak jak zwykle i jest ono jeszcze mokre.	Przy wirowaniu końcowym zostało zmierzone duże niewyważenie i nastąpiło automatyczne zredukowanie ilości obrotów. <ul style="list-style-type: none"> ■ Zawsze wkładać do bębna duże i małe sztuki prania, żeby osiągnąć lepsze rozłożenie ładunku.
W szufladzie na środki piorące pozostają większe pozostałości środków piorących.	Ciśnienie wody jest niewystarczające. <ul style="list-style-type: none"> ■ Wyczyścić sitka w dopływie wody.
	Proszek do prania w połączeniu ze środkami odwapniającymi wodę ma tendencję do sklejanania. <ul style="list-style-type: none"> ■ Wyczyścić szufladę na środki piorące, a w przyszłości napełniać najpierw środek piorący, a dopiero potem środek odwapniający wodę.

Co robić, gdy...

Ogólne problemy z pralko-suszarką

Problem	Przyczyna i postępowanie
Płyn zmiękczający nie jest całkowicie sputkiwany lub w komorze zostaje zbyt dużo wody.	Zasysacz nie jest prawidłowo osadzony lub jest zatkany. <ul style="list-style-type: none">■ Wyczyścić zasysacz, patrz rozdział „Czyszczenie i konserwacja“, punkt „Czyszczenie szuflady na środki piorące“.
W komorze na płyn zmiękczający stoi woda obok kapsułki.	Dozowanie w kapsułkach CapDosing nie zostało uaktywnione lub po ostatnim praniu nie została wyjęta pusta kapsułka. <ul style="list-style-type: none">■ Zwrócić uwagę przy następnym zastosowaniu kapsułki, czy dozowanie CapDosing jest uaktywnione.■ Wyjąć i wyrzucić kapsułkę po każdym cyklu piorącym. Rurka odpływowa w szufladzie na środki piorące, na którą nakłada się kapsułkę, jest zatkana. <ul style="list-style-type: none">■ Wyczyścić rurkę.
Po zakończeniu programu w kapsułce znajduje się jeszcze płyn.	Rurka odpływowa w szufladzie na środki piorące, na którą nabija się kapsułki, jest zatkana. <ul style="list-style-type: none">■ Wyczyścić rurkę. To nie jest błąd! Ze względów technicznych w kapsułce zostaje niewielka ilość wody.
Zmienia się czas pozostały pokazywany na wyświetlaczu.	Wskazania czasu pozostałego podlegają procesom uczenia i stale się dopasowują do aktualnych warunków prania i suszenia.

Ogólne problemy z pralko-susząrką

Problem	Przyczyna i postępowanie
Podczas programu <i>Splukiwanie kłaczków</i> z szuflady na środki piorące wydobywa się piana.	<p>W zbiorniku kąpeli piorącej znajdują się resztki środków piorących z ostatniego cyklu piorącego.</p> <ul style="list-style-type: none"> ■ Dozować zawsze właściwą ilość środków piorących. ■ Przestrzegać wskazówek dozowania na opakowaniu. środka piorącego.
Po zakończeniu programu <i>Splukiwanie kłaczków</i> w bębnie pozostaje piana.	<p>W programie <i>Splukiwanie kłaczków</i> są również wypłukiwane resztki środków piorących ze zbiornika kąpeli piorącej. Z tego powodu może się tworzyć piana.</p> <ul style="list-style-type: none"> ■ Stosować program <i>Splukiwanie kłaczków</i> regularnie, żeby w zbiorniku kąpeli piorącej nie mogły odkładać się resztki środków piorących.
Po zakończeniu programu <i>Splukiwanie kłaczków</i> w bębnie pozostają kłaczki.	<p>Program <i>Splukiwanie kłaczków</i> nie był używany przez dłuższy czas.</p> <ul style="list-style-type: none"> ■ Wyjąć kłaczki z bębna. ■ Stosować regularnie program <i>Splukiwanie kłaczków</i>.
Pralko-suszarka nieprzyjemnie pachnie.	<p>Zignorowano lampkę kontrolną i. Przez dłuższy czas nie został uruchomiony żaden program prania o temperaturze przekraczającej 60 °C.</p> <ul style="list-style-type: none"> ■ Aby uniknąć tworzenia się w pralko-suszarce osadów bakteryjnych i nieprzyjemnych zapachów, należy uruchomić program <i>Bawełna 90 °C</i> ze środkiem czyszczącym Miele lub z uniwersalnym proszkiem do prania. <p>Drzwiczki i szuflada na środki piorące zostały zamknięte po praniu.</p> <ul style="list-style-type: none"> ■ Pozostawić drzwiczki i szufladę na środki piorące nieco otwarte, żeby mogły schnąć.

Co robić, gdy...

Niezadowolający efekt prania

Problem	Przyczyna i postępowanie
Na upranych ciemnych tekstyliach znajdują się białe pozostałości, podobne do proszku do prania.	<p>Środek piorący zawiera składniki nierozpuszczalne w wodzie (zeolity) do odwapniania wody. To one osadzają się na tekstyliach.</p> <ul style="list-style-type: none">■ Spróbować usunąć pozostałości po suszeniu za pomocą szczoteczki.■ W przyszłości ciemne tkaniny prać w środkach piorących bez zeolitów. Płynne środki piorące najczęściej nie zawierają żadnych zeolitów.■ Uprać tekstylia w programie <i>Ciemne/Jeans</i>.
Pranie nie zostaje doprane w płynnym środku piorącym.	<p>Środki piorące w płynie nie zawierają wybielaczy. Plamy z owoców, kawy lub herbaty nie zawsze można usunąć.</p> <ul style="list-style-type: none">■ Zastosować proszek do prania z wybielaczem.■ Napętnić komorę  solą do odplamiania, a środek piorący w płynie podać w dozowniku kulowym (wyjąć dozownik przed suszeniem).■ Nigdy nie podawać razem do szuflady środków piorących w płynie i soli do odplamiania.
Na upranych praniu przyczepione są szare, elastyczne pozostałości.	<p>Dozowanie środka piorącego było zbyt małe. Pranie było mocno zabrudzone tłuszczem (olejki, maści).</p> <ul style="list-style-type: none">■ Przy tak zabrudzonym praniu należy albo dodać więcej środka piorącego albo zastosować środek piorący w płynie.■ Przed następnym praniem uruchomić program <i>Czyszczenie urządzeń</i> z dodatkiem środka do czyszczenia urządzeń Miele lub uniwersalnego proszku do prania.

Niezadawalający efekt suszenia

Problem	Przyczyna i postępowanie
<p>Pranie po suszeniu jest zbyt wilgotne.</p>	<p>Ilość ładunku jest zbyt mała. Elektronika nie mogła prawidłowo ustalić wilgotności resztkowej.</p> <ul style="list-style-type: none"> ■ W przyszłości suszyć niewielkie ilości prania w programie <i>Ciepłe powietrze</i>. <p>Podczas wirowania utworzył się pierścień z prania, ponieważ rozłożenie prania było niekorzystne. Podczas wirowania termicznego utworzył się pierścień z prania, ponieważ pranie było zbyt wilgotne lub została ustawiona zbyt wysoka ilość obrotów wirowania.</p> <ul style="list-style-type: none"> ■ Otworzyć drzwiczki i rozluźnić pranie. ■ Uruchomić ponownie program suszenia z mniejszą ilością obrotów wirowania.
<p>Pranie po suszeniu wydaje się być wilgotne.</p>	<p>Ciepłe pranie wydaje się być bardziej wilgotne.</p> <ul style="list-style-type: none"> ■ Rozprostować pranie, żeby ciepło mogło się ulotnić.
<p>Pranie po suszeniu jest zbyt wilgotne lub zbyt suche.</p>	<p>Pożądana wilgotność znajduje się pomiędzy dwoma stopniami suszenia.</p> <ul style="list-style-type: none"> ■ W razie potrzeby dostosować stopnie suszenia zgodnie z opisem w rozdziale „Menu Ustawienia“, punkt „Stopnie suszenia“.
<p>Po suszeniu w bębnie znajduje się woda.</p>	<p>Odływ wody jest utrudniony.</p> <ul style="list-style-type: none"> ■ Wyczyścić filtr odpływowy i pompę spustową, zgodnie z opisem w rozdziale „Otwieranie drzwiczek przy zatkanym odpływie i/lub braku prądu“ i sprawdzić wysokość odpompowywania.

Co robić, gdy...

Nie można otworzyć drzwiczek

Problem	Przyczyna i postępowanie
Nie można otworzyć drzwiczek podczas trwania programu.	Podczas trwania programu drzwiczki są zablokowane. ■ Postępować według wskazówek w rozdziale „Zmiana przebiegu programu“, punkt „Dokładanie prania“.
	W bębnie znajduje się woda i pralko-suszarka nie może jej odpompować. ■ Wyczyścić filtr odpływowy i pompę spustową, zgodnie z opisem w rozdziale „Otwieranie drzwiczek przy zatkanym odpływie i/lub braku prądu“.
	Stan wody w bębnie jest za wysoki. ■ Przerwać program. Pralko-suszarka odpompowuje kąpiel piorącą.
Na koniec programu lub po przerwaniu programu nie można otworzyć drzwiczek. Na wyświetlaczu czasu pokazywane są rotujące paski L...L...L...L...	Ze względów bezpieczeństwa nie można otworzyć drzwiczek. Temperatura w bębnie przekracza 55 °C w przypadku prania lub 70 °C w przypadku suszenia. ■ Proszę poczekać, aż temperatura w bębnie opadnie i drzwiczki zostaną odblokowane.
Drzwiczki się nie odblokowują. Na wyświetlaczu czasu zmieniają się wskazania F i 35.	Zamek drzwiczek jest zablokowany. ■ Wezwać serwis.

Otwieranie drzwiczek przy zatkany odpływie i/lub braku prądu

- Wyłączyć pralko-suszarzkę.

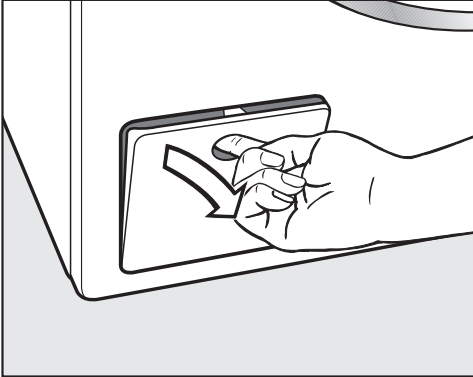

- Otworzyć klapkę pompy spustowej.

Zatkany odpływ

Gdy odpływ jest zatkany, w pralko-suszarce może znajdować się większa ilość wody.

⚠ Niebezpieczeństwo odniesienia oparzeń przez gorącą kąpiel piorącą. Jeśli tuż przedtem odbywało się pranie w wysokiej temperaturze, wypływająca kąpiel piorąca jest gorąca. Spuścić ostrożnie kąpiel piorącą.

Spuszczanie wody

Nie wykręcać całkowicie filtra odpływowego.

- Podstawić jakieś naczynie pod klapkę, np. uniwersalną blachę do pieczenia.

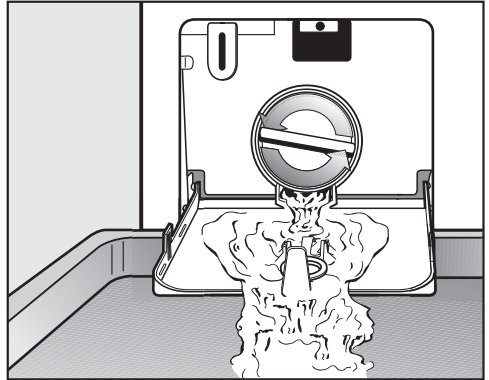

- Odkręcać powoli filtr odpływowy, aż zacznie wypływać woda.
- Dokręcić z powrotem filtr odpływowy, żeby przerwać wypływanie wody.

Jeśli woda już więcej nie wypływa:

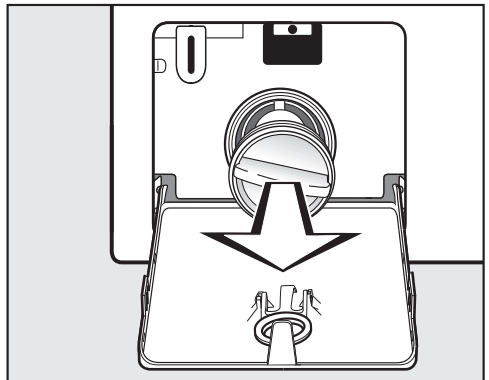

- Wykręcić całkowicie filtr odpływowy.

Co robić, gdy...

Czyszczenie filtra odpływowego

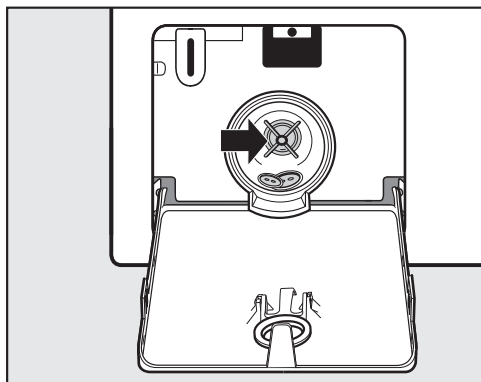

- Dokładnie wyczyścić filtr odpływowy.
- Sprawdzić, czy skrzydełka pompy spustowej łatwo się obracają.
- Ewentualnie usunąć ciała obce (guziki, monety itp.) i wyczyścić wnętrze.
- Założyć z powrotem filtr odpływowy i dobrze go dokręcić.

⚠ Szkody przez wyciekającą wodę.

Jeśli filtr odpływowy nie zostanie z powrotem założony i dobrze dokręcony, z pralko-suszarki będzie wyciekać woda.

Założyć z powrotem filtr odpływowy i dobrze go dokręcić.

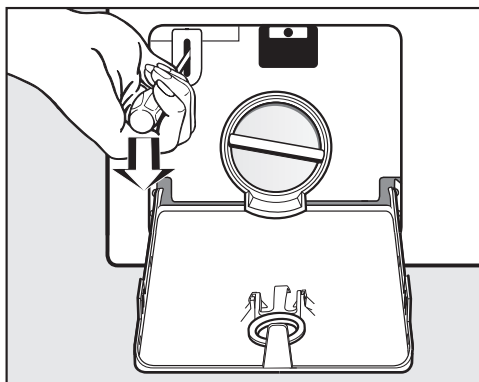

- Odblokować drzwiczki np. za pomocą śrubokręta.
- Otworzyć drzwiczki przez pociągnięcie.

Otwieranie drzwiczek

⚠ Niebezpieczeństwo zranień przez obracający się bęben.

Przy sięganiu do obracającego się jeszcze bębna zachodzi znaczne ryzyko odniesienia obrażeń.

Przed wyjęciem prania zawsze należy się upewnić, że bęben jest nieruchomy.

Na stronie www.miele.pl/serwis można uzyskać informacje dotyczące samodzielnego usuwania usterek i części zamiennych Miele.

Kontakt w przypadku wystąpienia usterki

W razie wystąpienia usterek, których nie można usunąć samodzielnie, proszę powiadomić np. sprzedawcę Miele lub serwis Miele.

Wizytę technika serwisowego Miele można zamówić online na stronie www.miele.pl w zakładce Serwis.

Dane kontaktowe serwisu Miele znajdują się na końcu tego dokumentu.

Serwis wymaga podania oznaczenia modelu i numeru fabrycznego urządzenia (Fabr./SN/Nr.). Obie te informacje znajdują się na tabliczce znamionowej.

Tabliczkę znamionową można znaleźć przy otwartych drzwiczkach powyżej szyby drzwiczek.

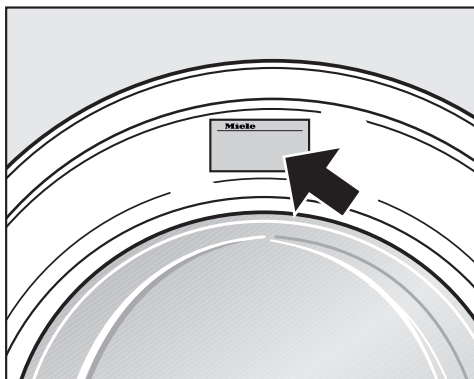

Gwarancja

Okres gwarancji wynosi 2 lata.

Dalsze informacje można znaleźć w warunkach gwarancji dostarczonych wraz z urządzeniem.

Wyposażenie dodatkowe

Wyposażenie dodatkowe do tej pralko-suszarki można nabyć w sklepach specjalistycznych lub w serwisie firmy Miele.

Baza danych EPREL

Od 1 marca 2021 informacje dotyczące etykietowania energetycznego i wymogi dotyczące ekoprojektu będą dostępne w europejskiej bazie danych o produktach (EPREL). Bazę danych o produktach można znaleźć pod następującym linkiem <https://eprel.ec.europa.eu/>. Tutaj zostaną Państwo poproszeni o wprowadzenie identyfikatora modelu dostawcy.

Identyfikator modelu dostawcy znajduje się na tabliczce znamionowej.

Miele Made in xxx

Mod.: XXXxxx

M-Nr.: xxxxxxxx Type: XXxx-X

Nr.:/ xxxxxxxxx

Miele Service

www.miele.com/service

Instalacja

Widok z przodu

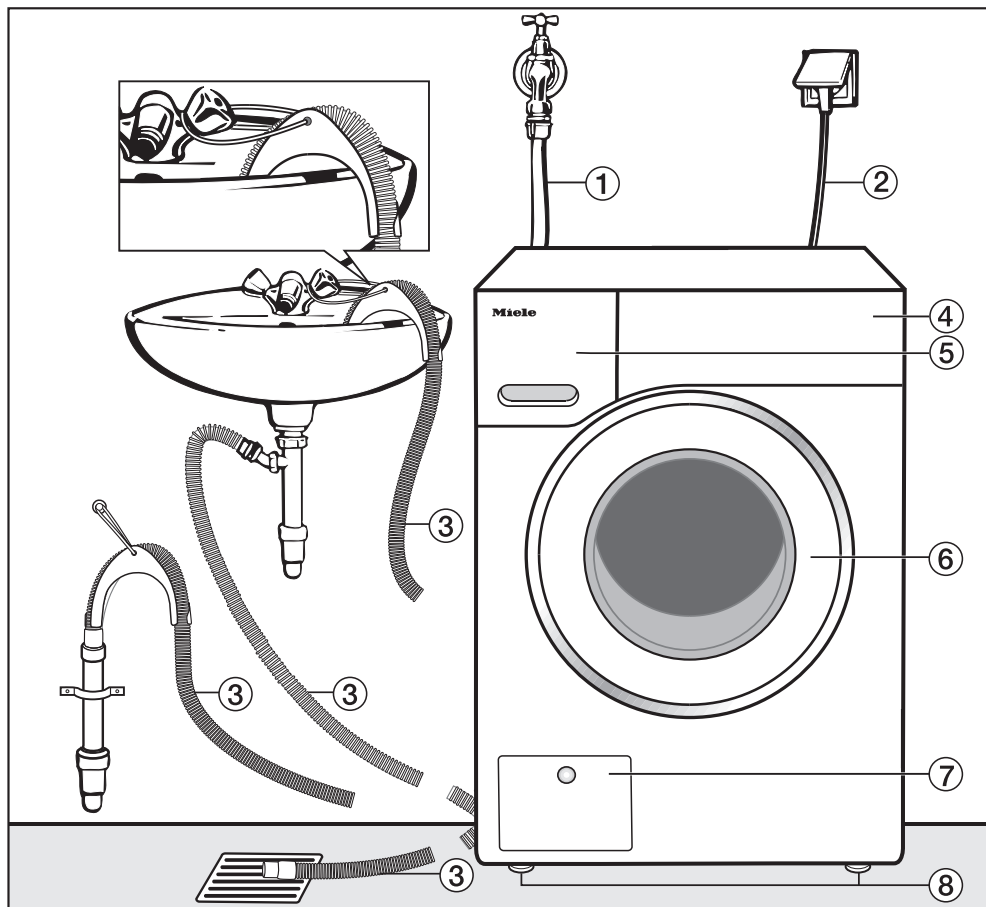

- ① Wąż dopływowy
- ② Podłączenie elektryczne
- ③ Wąż odpływowy z kabłąkiem (zdejmowanym) z różnymi możliwościami odprowadzania wody
- ④ Panel sterowania
- ⑤ Szuflada na środki piorące
- ⑥ Drzwiczki
- ⑦ Klapka filtra odpływowego, pompy spustowej i odblokowywania awaryjnego
- ⑧ 4 nóżki regulowane na wysokość

Widok z tyłu

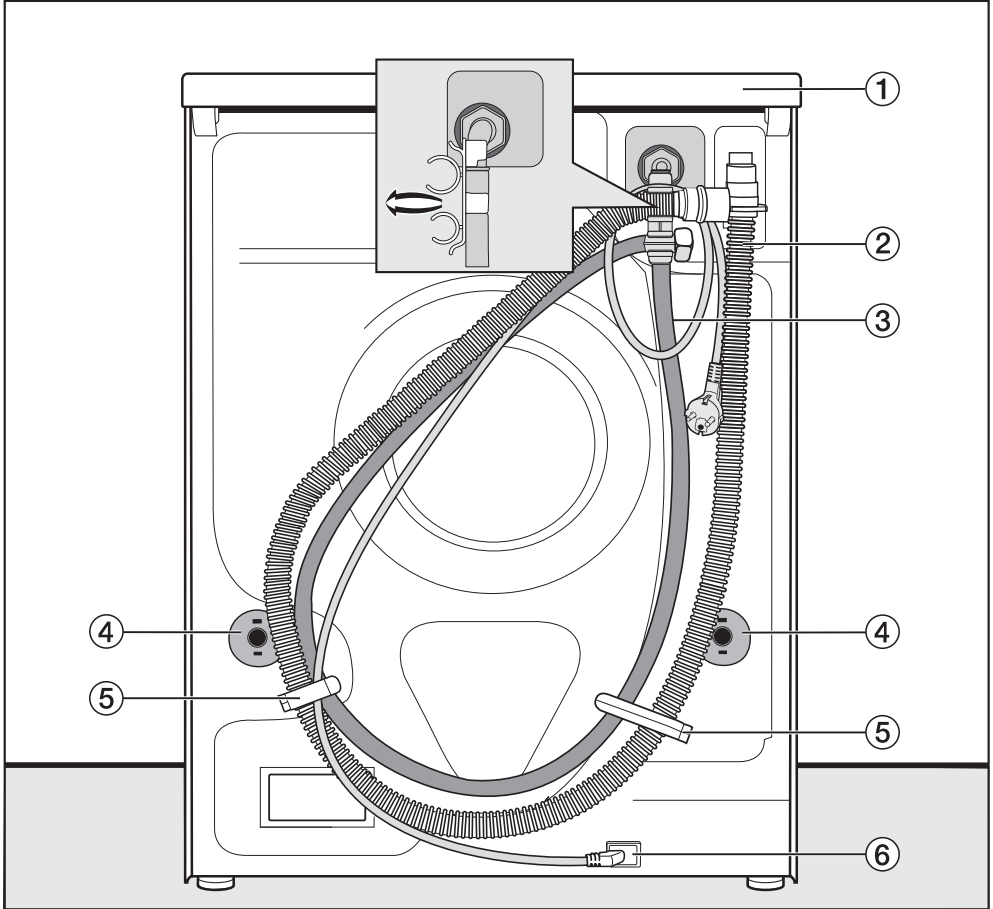

- ① Występ pokrywy z możliwością uchwycenia do celów transportowych
- ② Wąż odpływowy
- ③ Wąż dopływowy
- ④ Krążki zabezpieczające z drążkami transportowymi
- ⑤ Uchwyty transportowe na węże dopływowe i odpływowe oraz kabel elektryczny
- ⑥ Podłączenie elektryczne

Instalacja

Miejsce ustawienia

Najlepszym podłożem do ustawienia jest strop betonowy. W przeciwieństwie do stropów z belek drewnianych lub innych stropów o „miękkich“ właściwościach jest on w niewielkim stopniu narażony na wibracje przy wirowaniu.

Uwaga:

- Ustawić pralko-suszkarkę poziomo i stabilnie.
- Nie ustawiać pralko-suszarki na miękkich okładzinach podłogowych, ponieważ w przeciwnym razie pralko-suszarka będzie wibrować podczas wirowania.

Przy ustawieniu na stropie z belek drewnianych:

- Ustawić pralko-suszkarkę na płycie ze sklejki (przynajmniej 59 x 52 x 3 cm). Płyta musi być skręcona w możliwie wielu punktach z belkami nośnymi, nie tylko z deskami podłogowymi.

Wskazówka: W miarę możliwości ustawić pralko-suszkarkę w roku pomieszczenia, gdzie stabilność podłoża jest największa.

⚠ Niebezpieczeństwo zranień przez nie zabezpieczoną pralko-suszkarkę.

Przy ustawieniu na cokole budowlanym (cokół betonowy lub murowany) istnieje niebezpieczeństwo, że pralko-suszarka spadnie z cokołu przy wirowaniu.

Zabezpieczyć pralko-suszkarkę za pomocą pałąków mocujących (wyposażenie dodatkowe).

Przenoszenie pralko-suszarki na miejsce ustawienia

⚠ Niebezpieczeństwo zranień przez nie zamocowaną pokrywę.

Może się zdarzyć, że w nadzwyczajnych okolicznościach tylne mocowanie pokrywy stanie się łamiwe. Pokrywa może się wówczas oderwać przy przenoszeniu.

Sprawdzić wytrzymałość występu pokrywy przed przenoszeniem.

- Przenosić pralko-suszkarkę za przednie nóżki urządzenia i tylny występ pokrywy.

Demontaż zabezpieczenia transportowego

Wijmowanie lewego drążka transportowego

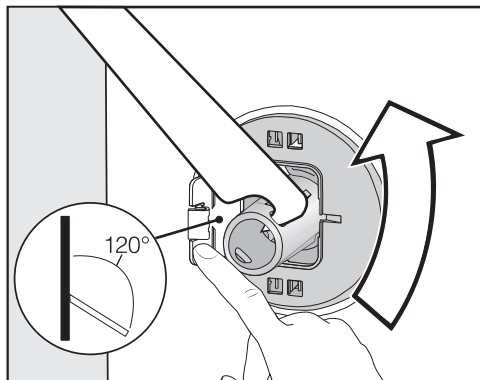

- Nacisnąć klapkę na zewnątrz i obrócić drążek transportowy o 90° za pomocą załączonego klucza płaskiego.

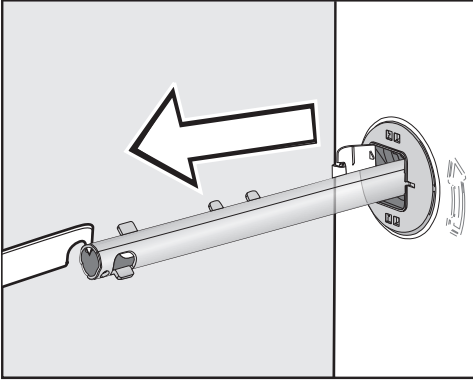

- Wyciągnąć drążek transportowy.

Wymywanie prawego drążka transportowego

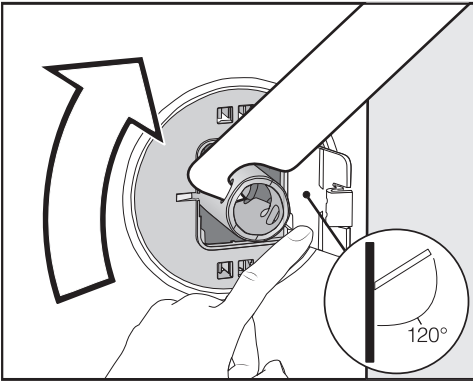

- Nacisnąć klapkę na zewnątrz i obrócić drążek transportowy o 90° za pomocą załączonego klucza płaskiego.

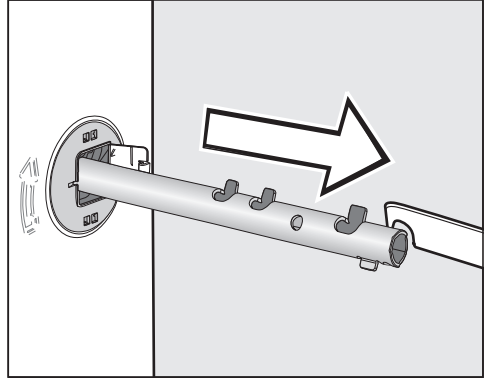

- Wyciągnąć drążek transportowy.

Zamykanie otworów

⚠ Niebezpieczeństwo zranień przez ostre krawędzie.

Przy sięganiu do niezaślepionych otworów istnieje niebezpieczeństwo odniesienia zranień.

Zaślepić otwory po wyjęciu zabezpieczeniu transportowym.

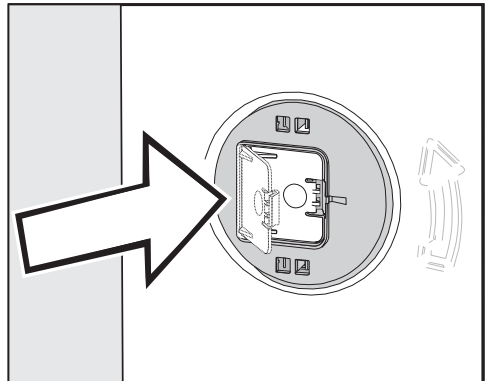

- Docisnąć dobrze klapki, aż do zatrzaśnięcia.

Instalacja

Montaż zabezpieczenia transportowego

⚠ Szkody przez nieprawidłowy transport.

Przy transporcie bez zabezpieczenia transportowego pralko-suszarka może zostać uszkodzona.

Zachować zabezpieczenie transportowe. Zamontować z powrotem zabezpieczenie transportowe przed transportem pralko-suszarki (np. przy przeprowadzce).

Otwieranie kłapek

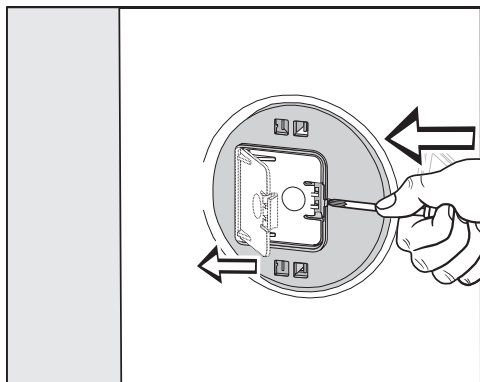

- Nacisnąć na zaczep za pomocą spiczastego przedmiotu, np. wąskiego śrubokręta.

Klapka się otwiera.

Montowanie drążków transportowych

- Dokonać montażu w kolejności odwrotnej do demontażu.

Wskazówka: Unieść nieco bęben, żeby ułatwić wsunięcie drążków transportowych.

Zabudowa pod blatem roboczym

Montaż i demontaż zestawu do zabudowy podblatowej* muszą zostać przeprowadzone przez specjalistę.

- Wymagany jest **Zestaw do zabudowy podblatowej***. Dołączona do zestawu do zabudowy podblatowej* blaszana pokrywa zastępuje pokrywę pralko-suszarki. Montaż blaszanej pokrywy jest bezwzględnie wymagany ze względu na bezpieczeństwo elektryczne.
- Dopływ i odpływ wody oraz przyłącze elektryczne muszą być zainstalowane w pobliżu pralko-suszarki i łatwo dostępne.

Do zestawu do zabudowy podblatowej jest dołączona instrukcja montażu.

* wyposażenie dodatkowe

Wyrównywanie pralko-suszarki

W celu zapewnienia bezusterkowej pracy pralko-suszarka musi stać równo i stabilnie na wszystkich czterech nóżkach.

Nieprawidłowe ustawienie podwyższa zużycie wody i energii, a pralko-suszarka może się przesuwać.

Wykręcanie i kontrolowanie nóżek

Wyrównywanie pralko-suszarki następuje za pośrednictwem 4 wykręcanych nóżek. W stanie fabrycznym wszystkie nóżki są wykręcone do końca.

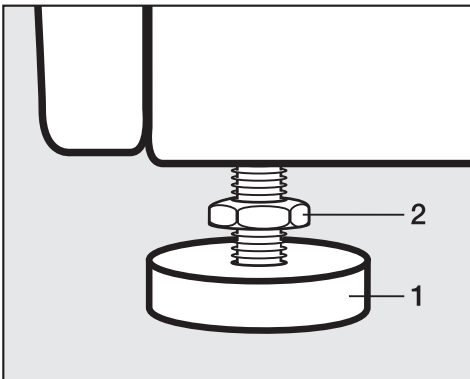

- Odkręcić nakrętkę kontruującą **2** za pomocą załączonego klucza płaskiego w kierunku ruchu wskazówek zegara. Wykręcić nakrętkę kontruującą **2** razem z nóżką **1**.

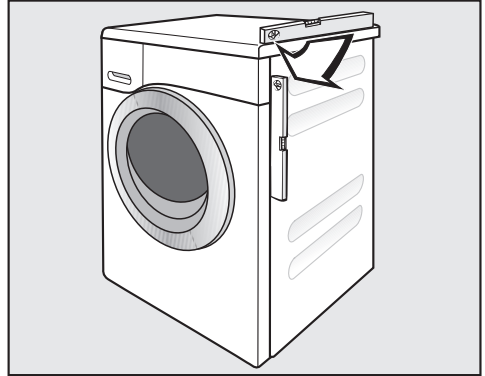

- Sprawdzić za pomocą poziomicy, czy pralko-suszarka jest wypoziomowana.
- Przytrzymać nóżkę **1** za pomocą szczypiec hydraulicznych. Dokręcić nakrętkę kontruującą **2** z powrotem do obudowy za pomocą załączonego klucza płaskiego.

⚠ Szkody przez nieprawidłowo wypoziomowaną pralko-suszarkę. W przypadku niezakontrowanych nóżek istnieje niebezpieczeństwo, że pralko-suszarka będzie się przesuwać.

Dokręcić dobrze do obudowy wszystkie 4 nakrętki kontruujące. Sprawdzić także nóżki, które nie były wykręcane przy wyrównywaniu.

Instalacja

System ochrony wodnej

System ochrony przed zalaniem Miele gwarantuje szeroko zakrojoną ochronę przed uszkodzeniami spowodowanymi przez wodę wylewającą się z pralko-suszarki.

Zasadniczo system składa się z następujących części składowych:

- wąż dopływowy
- elektronika i zabezpieczenie przeciw-wypływowe i antyprzelewowe
- wąż odpływowy

Wąż dopływowy

- Ochrona przed rozerwaniem węża

Wąż dopływowy ma wytrzymałość na rozerwanie przekraczającą 6000 kPa.

Elektronika i obudowa

- wanna podłogowa

Woda wyciekająca z powodu nie-szczelności pralko-suszarki jest zbierana w wannie podłogowej. Przełącznik pływakowy odłącza zawory magnetyczne. Dalszy dopływ wody zostaje wówczas zablokowany. Woda znajdująca się w zbiorniku kąpielii piorącej zostaje odpompowana.

- zabezpieczenie antyprzelewowe

Zapobiega przelaniu pralko-suszarki przez niekontrolowany dopływ wody. Jeśli stan wody podniesie się powyżej określonego poziomu, zostaje włączona pompa spustowa i woda jest odpompowywana w sposób kontrolowany.

Wąż odpływowy

Wąż odpływowy jest zabezpieczony systemem wentylacyjnym. W ten sposób zapobiega się zasysaniu pustej wartości pralko-suszarki.

Doprowadzenie wody

 Zagrożenie zdrowia i szkody przez zanieczyszczoną wodę zasilającą.

Jakość wody zasilającej musi odpowiadać zaleceniom dla wody pitnej w kraju użytkowania pralko-suszarki.

Zawsze podłączać pralko-suszarkę do ujęcia wody pitnej.

Pralko-suszarka może zostać podłączona do instalacji wody pitnej bez zabezpieczenia zwrotnego, ponieważ została skonstruowana zgodnie z obowiązującymi normami DIN.

Ciśnienie dynamiczne wody musi wynosić przynajmniej 100 kPa i nie może przekraczać 1000 kPa. Jeśli ciśnienie jest wyższe niż 1000 kPa, należy zainstalować ciśnieniowy zawór redukcyjny.

Do podłączenia wymagany jest zawór wodny z gwintem 3/4". Jeśli zawór nie występuje, wówczas pralko-suszarka może zostać podłączona do instalacji wody pitnej wyłącznie przez uprawnionego instalatora.

Połączenie gwintowe znajduje się pod ciśnieniem panującym w sieci wodociągowej.

Dlatego należy skontrolować poprzez powolne otwieranie kurka z wodą, czy połączenie jest szczelne. Skorygować ułożenie uszczelki i samo połączenie gwintowe, jeśli wypływa woda.

Pralko-suszarka **nie jest** przystosowana do podłączenia do ciepłej wody.

Konserwacja

W razie wymiany stosować wyłącznie oryginalne węże Miele z wytrzymałością na rozerwanie przekraczającą 6000 kPa.

Filtr zabrudzeń w nakrętce na wolnym końcu węża dopływowego służy do ochrony zaworu dopływowego.

Nie usuwać tego filtra zabrudzeń.

Wypożyczenie dodatkowe – przedłużenie węża

Jako wyposażenie dodatkowe w handlu specjalistycznym lub w serwisie Miele dostępne są węże o długości 2,5 lub 4,0 m.

Instalacja

Odptyw wody

Kąpiel piorąca jest odpompowywana przez pompę spustową o wysokości tłoczenia 1 m. Aby nie utrudniać odpływu wody, wąż musi być ułożony bez załamań. Na końcu węża można zamocować dostarczony kabłąk. W razie potrzeby wąż odpływowy może zostać przedłużony do 5 m. Niezbędne akcesoria są do nabycia w handlu specjalistycznym lub w serwisie Miele.

Dla wysokości odpompowywania przekraczających 1 m (maksymalnie do 1,8 m) w sklepach specjalistycznych lub w serwisie firmy Miele można nabyć zamienną pompę spustową. Dla wysokości odpływu przekraczających 1 m wąż można przedłużyć do 2,5 m. Niezbędne akcesoria są do nabycia w handlu specjalistycznym lub w serwisie Miele.

Możliwości odprowadzenia wody

1. Zawieszenie w umywalce lub w zlewie:

Proszę przestrzegać:

- Zabezpieczyć wąż przed ześlizgnięciem!
- Jeżeli woda jest odprowadzana do umywalki, musi wystarczająco szybko odpływać. W przeciwnym razie zachodzi niebezpieczeństwo, że woda może się przelać lub część odpompowywanej wody zostanie zassana z powrotem do pralko-suszarki.

2. Podłączenie do plastikowej rury kanalizacyjnej z mufą gumową (syfon nie jest bezwzględnie konieczny).

3. Odptyw do kratki ściekowej w podłozie.

4. Podłączenie do umywalki za pomocą króćca plastikowego.

Podłączenie do umywalki za pomocą króćca plastikowego.

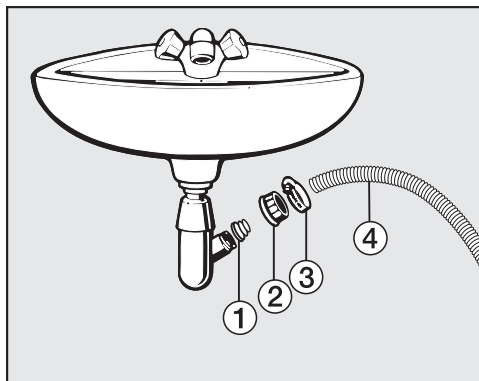

① Adapter

② Nakrętka do syfonu umywalkowego

③ Opaska zaciskowa

④ Końcówka węża

- Zainstalować adapter ① do syfonu umywalkowego za pomocą nakrętki ②.
- Nasadzić końcówkę węża ④ na adapter ①.
- Zaciągnąć opaskę zaciskową ③ śrubokrętem bezpośrednio za nakrętką.

Przyłącze elektryczne

Pralko-suszarka jest seryjnie wyposażona we wtyczkę do podłączenia do gniazda ochronnego.

Ustawić pralko-suszarkę w taki sposób, żeby gniazdo było łatwo dostępne. Jeśli gniazdo nie jest swobodnie dostępne, proszę się upewnić, że po stronie instalacji dostępne jest urządzenie rozłączające wszystkie bieguny.



Zagrożenie pożarowe przez przeżranie.

Użytkowanie pralko-suszarki za pośrednictwem gniazd wielokrotnych i przedłużaczy może doprowadzić do przecięcia kabla.

Ze względów bezpieczeństwa nie należy stosować żadnych gniazd wielokrotnych ani przedłużaczy.

Instalacja elektryczna musi być wykonana zgodnie z obowiązującymi normami.

Ze względów bezpieczeństwa zalecamy zabezpieczenie obwodu elektrycznego, do którego przyłączona jest pralko-suszarka, za pomocą wyłącznika różnicowoprądowego (RCD) typu .





Uszkodzony przewód przyłączeniowy może zostać wymieniony wyłącznie na specjalny przewód przyłączeniowy takiego samego typu (do nabycia w serwisie Miele). Ze względów bezpieczeństwa wymiana może zostać dokonana wyłącznie przez wykwalifikowanego fachowca lub serwis Miele.

Informacje dotyczące wartości znamionowych i odpowiedniego zabezpieczenia są zamieszczone w tej instrukcji użytkownika lub na tabliczce znamionowej. Porównać te wartości z danymi przyłącza elektrycznego w miejscu instalacji.





W razie wątpliwości należy zasięgnąć opinii elektryka.



Możliwa jest czasowa lub stała praca na autonomicznym lub niezynchronizowanym z siecią systemie zasilania (jak np. mikrosieci, systemy rezerwowe). Warunkiem dla takiej eksploatacji jest zgodność systemu zasilania ze specyfikacją EN 50160 lub porównywalną. Środki ochronne przewidziane w instalacji domowej i w tym produkcie Miele muszą być zapewnione w swojej funkcji i działaniu również w trybie pracy autonomicznej lub niezynchronizowanej z siecią, albo muszą być zastąpione przez równoważne środki w instalacji. Patrz np. opis w aktualnym wydaniu VDE-AR-E 2510-2.





Symbole konserwacyjne





Pranie	
Stopnie w wannie oznaczają maksymalną temperaturę, z jaką można prać dany artykuł.	
	normalne obciążenie mechaniczne
	łagodne obciążenie mechaniczne
	bardzo łagodne obciążenie mechaniczne
	pranie ręczne
	nie prać



Przykłady wyboru programów

Program	Symbole konserwacyjne
ECO 40-60	
Bawełna	
Tkaniny delikatne	
Tkaniny bardzo delikatne	
Wełna	

Suszenie	
	normalna temperatura
	zredukowana temperatura
	nie suszyć

Prasowanie i maglowanie	
	ok. 200 °C
	ok. 150 °C
	ok. 110 °C
	Prasowanie z parą może spowodować nieodwracalne szkody.
	prasowanie/maglowanie zabronione

Czyszczenie profesjonalne	
	Czyszczenie za pomocą rozpuszczalników chemicznych. Litery oznaczają środki czyszczące.
	
	czyszczenie na mokro
	czyszczenie chemiczne zabronione

Wybielanie	
	dozwolone wszystkie wybielacze oksydacyjne
	dozwolone wyłącznie wybielanie tlenowe
	wybielanie zabronione

Dane techniczne

Wysokość	850 mm
Szerokość	596 mm
Głębokość	637 mm
Głębokość przy otwartych drzwiczkach	1055 mm
Wysokość w zabudowie podblatowej	820 (+8/-2) mm
Szerokość w zabudowie podblatowej	600 mm
Ciężar	ok. 95 kg
Pojemność – pranie	8,0 kg suchego prania
Pojemność – suszenie	5,0 kg suchego prania
Napięcie zasilające	patrz tabliczka znamionowa
Moc przyłączeniowa	patrz tabliczka znamionowa
Zabezpieczenie	patrz tabliczka znamionowa
Dane eksploatacyjne	patrz rozdział Dane eksploatacyjne
Dynamiczne ciśnienie wody minimalnie	100 kPa (1 bar)
Dynamiczne ciśnienie wody maksymalnie	1000 kPa (10 bar)
Długość węża dopływowego	1,55 m
Długość węża odpływowego	1,50 m
Długość kabla przyłączeniowego	2,00 m
Wysokość odpompowywania maksymalnie	1,00 m
Odległość odpompowywania maksymalnie	5,00 m
Diody świetlne LED	klasa 1
Znaki certyfikacyjne	patrz tabliczka znamionowa
Pobór mocy w trybie wyłączenia	0,30
Tryb czuwania przy podłączeniu do sieci	0,70
Częstotliwość	2,4000 GHz – 2,4835 GHz
Maksymalna moc nadawania	< 100 mW

Dane techniczne

Deklaracja zgodności

Niniejszym Miele oświadcza, że ta pralka spełnia wymagania Dyrektywy 2014/53/WE.

Pełny tekst deklaracji zgodności WE jest dostępny pod jednym z poniższych adresów internetowych:

- Produkty, Pobieranie, na stronie www.miele.pl
- Serwis, Materiały informacyjne, na stronie www.miele.pl/domestic/materialy-informacyjne-miele-385.htm przez podanie nazwy produktu lub numeru fabrycznego

Programy	°C	Załadunek kg	Energia kWh	Woda litry	Czas trwania godz:min	Temperatura ¹ °C	Wilgotność resztkowa %	Ilość obrotów obr./min
Pranie								
ECO 40-60*		8,0	0,77	60	3:39	43	47	1600
		4,0	0,42	52	2:48	32	47	1600
		2,0	0,18	28	2:48	25	49	1600
Bawełna	60	8,0	1,35	57	2:29	54	51	1600
	20 ²	8,0	0,35	72	2:39	20	51	1600
Tkaniny delikatne	30	3,5	0,32	47	1:59	30	30	1200
Expres ³	40	3,5	0,33	30	0:20	27	60	1200
Wełna	30	2,0	0,23	35	0:39	-	-	-
Pranie i suszenie								
ECO 40-60* Do szafy		5,0	3,35	85	6:29	35	0	1600
		2,5	1,62	43	3:59	28	0	1600

* program testowy do zachowania zgodności z przepisami prawnymi Unii Europejskiej dotyczącymi ekoprojektu nr 2019/2023 i etykietowania energetycznego zgodnie z rozporządzeniem nr 2019/2014

1 maksymalna temperatura prania osiągnięta podczas prania głównego

2 20 °C program do lekkiego zabrudzonych tkanin bawełnianych.

3 uaktywniona funkcja dodatkowa Program skrócony

Wskaźnika dla użytkownika

Dane eksploatacyjne mogą odbiegać od podanych wartości w zależności od ciśnienia wody, twardości wody, temperatury pobieranej wody, temperatury pomieszczenia, rodzaju prania, ilości prania, wahań napięcia w sieci elektrycznej i wybranych funkcji dodatkowych.

Funkcje programowane

Za pomocą funkcji programowanych można dopasować elektronikę pralko-suszarki do indywidualnych wymagań. Funkcje programowane można w każdej chwili zmienić.

Programowanie odbywa się w 9 krokach (1, 2, 3...9) za pomocą przycisków dotykowych.

Otwieranie poziomu programowania

Warunki wstępne:

- Pralko-suszarka jest włączona i programator jest ustawiony na dowolny program.
- Drzwiczki pralko-suszarki są otwarte.

- 1 Nacisnąć przycisk dotykowy *Start/Dokładanie prania* i przytrzymać przycisk naciśnięty podczas wykonywania kroków 2–3.
- 2 Zamknąć drzwiczki pralko-suszarki.
- 3 Zaczekać, aż przycisk dotykowy *Start/Dokładanie prania* zacznie się świecić stale...
- 4 ...a następnie zwolnić przycisk dotykowy *Start/Dokładanie prania*.

Na wyświetlaczu czasu po kilku sekundach zapala się *P13*.

Wybieranie i odwoływanie funkcji programowanej

Numer funkcji programowanej jest prezentowany na wyświetlaczu czasu poprzez *P* w kombinacji z liczbą: np. *P13*.

- 5 Naciskając przycisk dotykowy < lub > wybiera się po kolei następną lub poprzednią funkcję programowaną:

Funkcje programowane	
<i>P11</i>	Czas brzęczyka
<i>P12</i>	Brzęczyk
<i>P13</i>	Dźwięk przycisków
<i>P14</i>	Kod PIN
<i>P22</i>	Tryby wyłączenia panelu sterowania
<i>P24</i>	Pamięć
<i>P28</i>	Tryb łagodny
<i>P29</i>	Obniżenie temperatury
<i>P32</i>	Maksymalny poziom płukania
<i>P33</i>	Schładzanie kąpeli
<i>P49</i>	Obniżone ciśnienie wody
<i>P62</i>	Jasność pól świetlnych
<i>P70</i>	Stopień suszenia Bawełna
<i>P71</i>	Stopień suszenia Tkaniny delikatne
<i>P72</i>	Przedłużenie czasu schładzania
<i>P77</i>	Ochrona przed zbijaniem prania
<i>P90</i>	Godziny pracy
<i>P97</i>	Zdalne sterowanie
<i>P98</i>	SmartGrid
<i>P99</i>	Aktualizacja zdalna (RemoteUpdate)
<i>P00</i>	Ustawienia fabryczne

- 6 Potwierdzić wybraną funkcję programowaną przyciskiem dotykowym *Start/Dokładanie prania*.

Modyfikowanie i zapisywanie funkcji programowanych

Funkcję programowaną można włączyć i wyłączyć lub wybrać różne opcje.

- 7 Nacisnąć przycisk dotykowy < lub >, żeby włączyć lub wyłączyć funkcję programowaną albo wybrać jedną z opcji.

Funkcja programowana	możliwe ustawienia					
	-00	-01	-02	-03	-04	-05 do -07
P11		•	•			
P12	•	•	•			
P13	•	•	•			
P14	•	•				
P22	•	•				
P24	•	•				
P28	•	•				
P29	•	•				
P32	•	•				
P33	•	•				
P49	•	•				
P62		•	•	•	•	•
P70		•	•	•	•	•
P71		•	•	•	•	•
P72	•	•	•	•	•	-05 do -18
P77	•	•	•	•	•	
P97	•	•				
P98	•	•				
P99	•	•				
P00	•	•				

- 8 Potwierdzić wybór przyciskiem dotykowym *Start/Dokładanie prania*.

Teraz wyświetlany jest ponownie numer funkcji programowanej, np. P13.

Opuszczanie poziomu programowania

- 9 Obrócić pokrętko wyboru programów na pozycję .

Zaprogramowane ustawienie zostaje zapamiętane na stałe. Programowanie można zmienić ponownie w każdej chwili.

Funkcje programowane

P11 Czas brzęczyka

Brzęczyk informuje akustycznie o zakończeniu programu. Tutaj można zdecydować, jak długo brzęczyk powinien rozbrzmiewać.

Ustawienia

- 01 = Brzęczyk rozbrzmiewa 3 x na koniec programu.
- 02 = Brzęczyk rozbrzmiewa do czasu automatycznego wyłączenia pralko-suszarki (maks. 1 godz.).

P12 Brzęczyk

Brzęczyk informuje akustycznie o zakończeniu programu.

Ustawienia

- 00 = wył.
- 01 = wł. - cicho
- 02 = wł. - głośno

P13 Dźwięk przycisków

Dźwięk sygnału towarzyszącego naciśnięciu przycisków dotykowych może zostać włączony lub wyłączony.

Ustawienia

- 00 = wył.
- 01 = wł. - cicho
- 02 = wł. - głośno

P14 Kod PIN

Kod PIN chroni Państwa pralko-suszarkę przed nieuprawnionym użyciem.

Przy uaktywnionym kodzie PIN po włączeniu należy wprowadzić kod PIN, żeby móc obsługiwać pralko-suszarkę.

Ustawienia

- 00 = wył.
- 01 = wł.

Gdy zostanie wybrane ustawienie -01, pralko-suszarka będzie mogła być używana wyłącznie po wprowadzeniu kodu PIN.

Obsługa pralko-suszarki z kodem PIN

Kod brzmi **125** i nie można go zmienić.

■ Włączyć pralko-suszarkę.

Na wyświetlaczu czasu pokazywane jest 0 __ i świecą się przyciski dotykowe > i <.

■ Naciśnąć przycisk dotykowy >.

Na wyświetlaczu czasu pokazywane jest / __.

■ Potwierdzić liczbę przyciskiem dotykowym Start/Dokładanie prania.

Pierwsza cyfra została zapamiętana.

■ Korzystając z przycisków dotykowych > i < wprowadzić również drugą i trzecią cyfrę i potwierdzić cyfry za pomocą przycisku dotykowego Start/Dokładanie prania.

Blokada jest zniesiona.

P22 Tryby wyłączenia panelu sterowania

W celu oszczędzania energii wyświetlacz czasu i przyciski dotykowe zostają wygaszone po 10 minutach i tylko przycisk *Start/Dokładanie prania* pulsuje światłem.

Ustawienia

-00 = wył.

Wskazania czasu i przyciski dotykowe nie zostaną wygaszone przy włączonej pralko-suszarce.

-01 = wł.

Wskazania czasu i przyciski dotykowe zostaną wygaszone 10 minut po starcie programu.

Ale: Po upływie zaprogramowanego czasu opóźnienia startu, po zakończeniu programu lub na koniec ochrony przed zagniataniem wskazanie czasu i przyciski dotykowe zostaną włączone na 10 minut.

P24 Pamięć

Po starcie programu pralko-suszarka zapamiętuje ostatnio wybrane ustawienia programu (temperatura, ilość obrotów).

Przy ponownym wybraniu programu pralko-suszarka pokazuje zapamiętane ustawienia.

Ustawienia

-00 = wył.

-01 = wł.

P28 Tryb łagodny

W przypadku uaktywnienia funkcji Tryb łagodny ruchy bębna zostaną zredukowane. Dzięki temu lekko zabrudzone tekstylia mogą być prane łagodniej.

Tryb łagodny może zostać uaktywniony w programach prania *Bawełna* i *Tkaniny delikatne*.

Ustawienia

-00 = wył.

-01 = wł.

Funkcje programowane

P29 Obniżenie temperatury

Na dużych wysokościach woda ma niższy punkt wrzenia. Miele zaleca, żeby na wysokościach przekraczających 2000 m n.p.m. włączyć obniżenie temperatury, żeby uniknąć „wrzenia wody“.

Ustawienia

-00 = wył.

-01 = wł.

P32 Maksymalny poziom płukania

W programach *Bawełna* i *Tkaniny delikatne* stan wody przy płukaniu zawsze może zostać ustawiony na maksymalną wartość.

Ta funkcja jest ważna dla alergików, żeby osiągnąć dobre rezultaty płukania. Zwiększa się zużycie wody.

Ustawienia

-00 = wył.

-01 = wł.

P33 Schładzanie kąpeli

Na koniec prania głównego do bębna jest pobierana dodatkowa woda, żeby schłodzić kąpiel piorącą.

Schładzanie kąpeli jest przeprowadzane w przypadku wybrania programu *Bawełna* o temperaturze 70 °C i wyższej.

Schładzanie kąpeli powinno zostać uaktywnione:

- przy zawieszeniu węża odpływowego w umywalce lub zlewie, żeby uniknąć ryzyka oparzeń
- w budynkach, w których rury kanalizacyjne nie odpowiadają normie DIN 1986

Ustawienia

-00 = wył.

-01 = wł.

P49 Obniżone ciśnienie wody

Przy ciśnieniu wody poniżej 100 kPa (1 bar) pralko-suszarka przerywa program. Jeśli nie można podwyższyć ciśnienia wody w instalacji, uaktywnione ustawienie zapobiegnie przedwczesnemu przerwaniu programu.

Ustawienia

-00 = wył.

-01 = wł.

P62 Jasność pól świetlnych

Jasność przygaszonych przycisków dotykowych na panelu sterowania można zmienić na 7 różnych poziomach.

Jasność zmienia się natychmiast przy wybieraniu poszczególnych poziomów.

Ustawienia

-01 = najciemniejszy poziom



-07 = najjaśniejszy poziom

P70 Stopnie suszenia Bawełna

W razie potrzeby istnieje możliwość dopasowania stopni suszenia dla programu *Bawełna*.

Ustawienia

-01 = bardziej wilgotne



-07 = bardziej suche

P71 Stopnie suszenia Tkaniny delikatne

W razie potrzeby istnieje możliwość dopasowania stopni suszenia dla programu *Tkaniny delikatne*.

Ustawienia

-01 = bardziej wilgotne



-07 = bardziej suche

P72 Przedłużenie czasu schładzania

Faza schładzania przed zakończeniem programu może zostać przedłużona. Tekstylia zostaną wówczas bardziej schłodzone. Przedłużenie zostanie zastosowane tylko wtedy, gdy wybrany jest stopień suszenia. W suszeniu czasowym przedłużenie czasu schładzania nie jest aktywne.

Ustawienia

-00 = min



-18 = min

Funkcje programowane

P77 Ochrona przed zbijaniem prania

Aby zmniejszyć prawdopodobieństwo utworzenia w bębnie pierścienia z prania, można ograniczyć ilość obrotów wirowania końcowego.

Ustawienie *Ochrona przed zbijaniem prania* jest skuteczne tylko przy ciągłym praniu i suszeniu.

Ustawienia

- 00 = wył.
- 01 = 1200 obr/min
- 02 = 1100 obr/min
- 03 = 1000 obr/min
- 04 = 900 obr/min

P90 Godziny pracy

Tutaj można sprawdzić, ile godzin łącznie pralko-suszarka prała i suszyła.

Całkowity czas pracy jest pokazywany na wyświetlaczu czasu w formie wyświetlanych kolejno pojedynczych cyfr. Pralko-suszarka prała i suszyła np. przez 1234 godziny. Na wyświetlaczu czasu pojawia się najpierw *H*, następnie *1*, potem *2*, dalej *3* i na końcu *4*. Po tym zostaje wyświetlone z powrotem *H*.

P97 Zdalne sterowanie

Poprzez aplikację Miele@mobile można sprawdzić status swojej pralko-suszarki z dowolnego miejsca, uruchomić zdalnie pralko-suszarkę i obsługiwać ją zdalnie za pośrednictwem programu *MobileStart*.

Funkcję programowaną *P97* można wyłączyć, gdy nie chce się więcej obsługiwać pralko-suszarki za pomocą urządzenia mobilnego.

Poprzez aplikację można dokonać przetrwania programu również wtedy, gdy funkcja programowana *P97* nie jest włączona.

Korzystając z przycisku dotykowego  ustawić przedział czasowy, w którym pralko-suszarka ma zostać uruchomiona i włączyć funkcję opóźnienia startu (patrz rozdział „Programowanie startu/SmartStart“). Pralko-suszarka może zostać uruchomiona w ustawionym przedziale czasowym przez wysłany przez Państwa sygnał. Jeśli do czasu najpóźniejszego możliwego momentu startu nie zostanie wysłany żaden sygnał startowy, pralko-suszarka uruchomi się automatycznie.

Ustawienia

- 00 = wył.
- 01 = wł.

P98 SmartGrid

Pralko-suszarkę można uruchomić automatycznie z zewnątrz w określonym przedziale czasowym.

Gdy funkcja *SmartGrid* zostanie uaktywniona, przycisk dotykowy  nie będzie miał więcej funkcji *Programowanie startu*, lecz nową funkcję „*SmartStart*”.

Poprzez przycisk dotykowy  ustawia się przedział czasowy dla funkcji *SmartStart*. Pralko-suszarka może wówczas zostać uruchomiona w tym ustawionym przedziale czasowym przez sygnał wysłany z zewnątrz. Jeśli do czasu najpóźniejszego możliwego momentu startu nie zostanie wysłany z zewnątrz żaden sygnał, pralko-suszarka uruchomi się automatycznie (patrz rozdział „Programowanie startu/SmartStart”).

Ustawienia

-00 = wył.

-01 = wł.

P99 Aktualizacja zdalna (RemoteUpdate)

Poprzez aktualizacje zdalne (RemoteUpdate) można zaktualizować oprogramowanie pralko-suszarki. Jeśli dostępna jest aktualizacja dla pralko-suszarki, wówczas zostanie ona pobrana automatycznie. Instalacja aktualizacji nie odbywa się jednak automatycznie, lecz musi zostać uruchomiona ręcznie.

Jeśli aktualizacja nie zostanie zainstalowana, pralko-suszarki można używać tak jak zwykle. Miele zaleca jednak instalację aktualizacji.

Przebieg aktualizacji zdalnej

Informacje o zawartości i zakresie aktualizacji są przedstawione w aplikacji Miele.

Gdy aktualizacja jest dostępna, na wyświetlaczu czasu pojawia się komunikat *UP*.

Aktualizację można zainstalować natychmiast lub przesunąć instalację na później. Przypomnienie pojawi się wówczas po ponownym włączeniu pralko-suszarki.

Aktualizacja może trwać kilka minut.

Przy aktualizacjach zdalnych (RemoteUpdate) należy zwrócić uwagę na następujące zasady:

- Dopóki nie pojawi się żaden komunikat, nie jest dostępna żadna aktualizacja.
- Nie można wycofać zainstalowanej aktualizacji.
- Nie wyłączać pralko-suszarki podczas aktualizacji. W przeciwnym razie aktualizacja zostanie przerwana i nie będzie zainstalowana.
- Niektóre aktualizacje mogą zostać przeprowadzone wyłącznie przez serwis Miele.

Funkcje programowane

Włączanie/wyłączanie

Fabrycznie funkcja *Aktualizacja zdalna* (RemoteUpdate) jest włączona. Nowa aktualizacja zostanie automatycznie pobrana i będzie musiała zostać uruchomiona ręcznie przez użytkownika. Wyłączyć funkcję *Aktualizacja zdalna* (RemoteUpdate), jeśli aktualizacje nie mają być pobierane automatycznie.

Ustawienia

-00 = wył.

-01 = wł.

Uruchamianie aktualizacji

Po włączeniu pralko-suszarki na wyświetlaczu czasu pokazywane jest *UP*.

- Nacisnąć przycisk dotykowy *Start/Dokładanie prania*.

Na wyświetlaczu czasu miga *UP*. Aktualizacja zostaje uruchomiona.

Postęp aktualizacji jest prezentowany za pomocą kresek na wyświetlaczu czasu:

I = 0%

||||| = 100%

Odkładanie aktualizacji

Po włączeniu pralko-suszarki na wyświetlaczu czasu pokazywane jest *UP*.

- Nacisnąć przycisk dotykowy .

Na wyświetlaczu czas pojawia się czas trwania wybranego programu.

Przy następnym włączeniu zostaną Państwo znowu poproszeni o uruchomienie aktualizacji.

P00 Ustawienia fabryczne

Wszystkie funkcje programowane za wyjątkiem *P90* Godziny pracy zostaną przywrócone do ustawień fabrycznych.

Ustawienia



-00 = powrót (bez przywracania)

-01 = Przywrócenie funkcji programowanych do ustawień fabrycznych.

Wyłączanie WiFi

- Obrócić pokrętkę wyboru programów na program *MobileStart*.

Na wyświetlaczu czasu pokazywane jest: *Off*

- Nacisnąć przycisk dotykowy  i przytrzymać przycisk dotykowy  naciśnięty, aż upłynie czas odliczany na wyświetlaczu czasu.

Na wyświetlaczu czasu pokazywane jest: ---

- WiFi zostaje wyłączone.
- Połączenie z siecią WiFi zostaje przywrócone do ustawień fabrycznych.

Proszę zresetować konfigurację sieci w przypadku utylizacji, sprzedaży lub uruchamiania używanej pralko-suszarki. Tylko w ten sposób można zagwarantować, że wszystkie dane osobowe zostaną usunięte i poprzedni użytkownik nie będzie miał więcej dostępu do urządzenia.

Aby móc znowu korzystać z Miele@home, należy skonfigurować nowe połączenie.

Prawa autorskie i licencje dla modułu komunikacyjnego

Do obsługi i sterowania modułu komunikacyjnego Miele używa oprogramowania własnego lub oprogramowania innych producentów, które nie jest objęte tzw. licencją open source. Oprogramowanie i jego elementy są chronione prawem autorskim. W związku z tym należy respektować prawa autorskie Miele i osób trzecich.

Ponadto moduł komunikacyjny zawiera również elementy oprogramowania, objęte licencją open source. Informacje dotyczące elementów objętych licencją open source, adnotacje o prawach autorskich, kopie każdorazowo obowiązujących warunków licencyjnych i ewentualnie inne informacje dostępne są lokalnie po wpisaniu adresu IP do przeglądarki internetowej (<http://<ip adres>/Licenses>). Podane tam warunki odpowiedzialności i gwarancji obowiązujące w ramach licencji open source mają zastosowanie wyłącznie w stosunku do odpowiednich podmiotów uprawnionych.

Środki do prania i pielęgnacji

Dla tej pralki dostępne są środki piorące, środki do pielęgnacji tekstyliów, środki dodatkowe i środki do konserwacji urządzenia. Wszystkie produkty są przeznaczone do pralek Miele.

Te i wiele innych interesujących produktów można zamówić w sklepie internetowym Miele, w serwisie fabrycznym Miele oraz w sklepach specjalistycznych Miele.

Środki piorące

UltraWhite (proszek do prania)

- najlepsze rezultaty przy 20/30/40/60/95 °C
- lśniąca biel dzięki formule z aktywnym tlenem
- doskonałe usuwanie plam nawet w niskich temperaturach

UltraColor (płynny środek piorący)

- najlepsze rezultaty prania przy 20/30/40/60 °C
- z formułą ochrony kolorów dla intensywnych barw
- doskonałe usuwanie plam nawet w niskich temperaturach

WoolCare - delikatny środek piorący (płynny środek piorący)

- do wełny, jedwabiu i wszystkich delikatnych tkanin
- specjalny kompleks pielęgnacyjny z proteinami pszenicy i formułą ochronny kolorów
- najlepsze rezultaty prania przy 20/30/40/60 °C

Specjalne środki piorące

Te specjalne środki piorące są dostępne w kapsułkach dla wygodnego indywidualnego dozowania.

Caps Sport

- do tekstyliów syntetycznych
 - neutralizuje zapachy dzięki zawartości absorberów zapachu
 - zapobiega naładowaniu elektrostatycznemu odzieży
 - zachowuje formę i oddychalność tekstyliów syntetycznych
- widocznie odnawia tekstylia już po jednym praniu
 - specjalna receptura Miele z technologią Novozymes
 - usuwa zmechacenia i odświeża intensywność kolorów i jasność tkanin
 - stosować do tekstyliów maksymalnie 1 do 2 razy w roku

Caps DownCare

- do tekstyliów puchowych
- zachowuje elastyczność i oddychalność puchu
- skuteczne czyszczenie i delikatna pielęgnacja dzięki lanolinie
- puch nie zbija się i pozostaje puszysty

Caps WoolCare

- środek piorący do wełny i tkanin delikatnych
- specjalny kompleks ochronny na bazie protein pszenicznych
- technologia ochrony włókien przed sfilcowaniem
- formuła ochrony kolorów dla delikatnego czyszczenia

Caps CottonRepair

- specjalny środek piorący do tekstyliów bawełnianych

Środki do prania i pielęgnacji

Środki do pielęgnacji tekstyliów

Te środki do pielęgnacji tekstyliów można nabyć w kapsułkach do wygodnego indywidualnego dozowania.

Kapsułki z płynem zmiękczającym

- płyn zmiękczający dla świeżego zapachu prania
- idealna czystość, świeży zapach i głębokie oczyszczenie
- dla miękkiego prania
- zapobiega naładowaniu elektrostatycznemu odzieży

Dodatki

Dodatki można nabyć w kapsułkach do wygodnego indywidualnego dozowania.

Cap Booster

- środek do usuwania plam o wysokiej skuteczności rozpuszczania plam
- technologia enzymatyczna przeciw uporczywym plamom
- odpowiedni do prania białego i kolorowego
- dla wyjątkowych rezultatów prania, również w niskich temperaturach

Konserwacja urządzenia

Odkamieniacz

- usuwa silne osady wapnia
- łagodny i delikatny dzięki naturalnemu kwasowi cytrynowemu
- chroni grzałkę, bęben i inne podzespoły

IntenseClean

- dla higienicznej czystości w pralkach
- usuwa tłuszcze, bakterie i wynikające stąd zapachy
- skuteczne i dokładne czyszczenie

Odwapniacz wody w tabletkach

- zredukowane dozowanie środków piorących przy twardej wodzie
- mniej pozostałości środków piorących na tekstyliach
- mniej chemii w ściekach dzięki redukcji dozowania środków piorących

Miele Sp. z o.o.
ul. Czerniakowska 87A
00-718 Warszawa
Tel. 22 335 00 00
www.miele.pl

Miele & Cie. KG
Carl-Miele-Straße 29
33332 Gütersloh
Niemcy

WTD 280

pl-PL

M.-Nr 12 145 290 / 03