



















## Navodila za uporabo in montažo Vinska vitrina





Pred postavitvijo – inštalacijo – zagonom **obvezno** preberite navodila za uporabo. Le tako se boste zaščitili pred poškodbami in preprečili škodo.

# Vsebina

---

<b>Varnostna navodila in opozorila</b> .....	<b>5</b>
<b>Trajnostnost in varovanje okolja</b> .....	<b>13</b>
Vaš prispevek k varovanju okolja .....	13
Tako prihranite energijo ... ..	14
<b>Spoznavanje aparata</b> .....	<b>15</b>
Opis aparata .....	15
KWTUS 7074 .....	15
KWTUS 7096, KWTUS 7196 .....	16
Prikazovalnik .....	17
Pravilna uporaba odpirala vrat .....	18
Nastavitveni način  .....	19
Lučka za predstavitev  .....	19
Funkcija fiksiranja nastavitve  /  .....	19
Izklop vinske vitrine  .....	19
Način Sabbath  .....	19
Informacije o načinu Sabbath  .....	19
Čas do vklopa alarma ob odprtih vratih  .....	19
Povezava v omrežje  .....	19
Ton tipk  /  .....	19
Opozorilni toni in zvočni signali  /  .....	19
Svetlost prikazovalnika  .....	20
Enota za temperaturo °C/°F .....	20
Sejemska nastavitve  .....	20
Tovarniške nastavitve  .....	20
Informacije o vinski vitrini  .....	20
Prikaz filtra Active AirClean  .....	20
Priložena oprema .....	20
Varnost .....	21
Temperaturni alarm .....	21
Predčasni izklop temperaturnega alarma .....	21
Alarm ob odprtih vratih .....	21
Povezava v omrežje .....	22
Urejanje notranjosti aparata .....	23
Odstranjevanje in ponovno vstavljanje lesenih rešetk .....	23
Prilagoditev lesene rešetke (FlexiFrame) velikosti steklenic .....	23
Maksimalna zmogljivost .....	23
Pisanje po letvi za označevanje (Noteboard) .....	24
Dodatna oprema .....	25

<b>Prvi zagon</b> .....	<b>26</b>
Pred prvo uporabo .....	26
Priklop vinske vitrine .....	26
Aktivacija filtra z aktivnim ogljem (filtra Active AirClean)  .....	26
Namestitev prečk na lesene rešetke .....	26
Vklop vinske vitrine .....	26
Izklop vinske vitrine .....	26
Ob daljši odsotnosti .....	27
Pogoji za povezavo v omrežje .....	27
Prva povezava v omrežje .....	27
<b>Uporaba</b> .....	<b>28</b>
Nastavitev temperatur v območjih za temperiranje vina .....	28
Možne nastavitve temperature .....	28
Prikaz temperature v območjih za temperiranje vina .....	28
Nastavitev zračne vlažnosti (ActiveHumidity) v spodnjem območju za temperiranje vina  .....	28
Možne nastavitve zračne vlažnosti .....	29
<b>Prilagajanje nastavitvev</b> .....	<b>30</b>
<b>Čiščenje in vzdrževanje</b> .....	<b>34</b>
Napotki glede čistilnih sredstev .....	34
Priprava vinske vitrine za čiščenje .....	34
Čiščenje notranjosti aparata .....	35
Zamenjava filtra Active AirClean .....	35
Čiščenje vratnega tesnila .....	36
Čiščenje rež za pre- in odzračevanje .....	36
Po končanem čiščenju .....	36
Samodejno odtajevanje .....	36
<b>Odpravljanje težav</b> .....	<b>37</b>
Razlogi za hrup .....	44
<b>Servisna služba</b> .....	<b>46</b>
Kontakt v primeru motenj .....	46
Zbirka podatkov EPREL .....	46
Garancija .....	46
<b>Namestitev</b> .....	<b>47</b>
Mesto postavitve .....	47
Klimatski razred .....	48
Pre- in odzračevanje .....	48
Side-by-side .....	49
Zamenjava strani odpiranja vrat .....	49
Omejitev kota odpiranja vrat .....	50

# Vsebina

---

Vgradne mere .....	51
Niša za vgradnjo pod pult/pogled s strani.....	51
Priključki .....	53
Vgradnja vinske vitrine .....	55
Za vgradnjo vinske vitrine potrebujete naslednje orodje:.....	55
Priprava vinske vitrine .....	55
Vstavljanje vinske vitrine.....	55
Postavitev vinske vitrine v pravilen položaj.....	56
Prilagoditev vinske vitrine na višja vrata omar .....	58
Pritrditev vinske vitrine v nišo .....	59
Električni priključek .....	60
<b>Garancijski list .....</b>	<b>61</b>
<b>Izjava o skladnosti.....</b>	<b>63</b>
<b>Avtorske pravice in licence .....</b>	<b>64</b>

## Varnostna navodila in opozorila

Ta vinska vitrina ustreza predpisanim varnostnim določilom. Kljub temu pa lahko nepravilna uporaba privede do poškodb oseb in materialne škode.

Pred prvo uporabo vinske vitrine pozorno preberite navodila za uporabo in montažo. V njih boste našli pomembne napotke za vgradnjo, varnost, uporabo in vzdrževanje aparata. Tako se boste zaščitili pred poškodbami in preprečili škodo na vinski vitrini.

Skladno s standardom IEC 60335-1 Miele izrecno opozarja, da je treba obvezno prebrati in upoštevati poglavje o inštalaciji vinske vitrine ter varnostna navodila in opozorila.

Miele ne prevzema odgovornosti za škodo, ki je posledica neupoštevanja teh navodil.

Navodila za uporabo in montažo shranite in jih predajte morebitnemu naslednjemu lastniku.

 Nevarnost poškodbe zaradi loma stekla.

Na nadmorski višini nad 1.500 m se lahko steklo v vratih aparata zaradi spremenjenih razmerij zračnega tlaka razbije. Ostri robovi lahko povzročijo hude poškodbe.

### Uporaba v skladu s predpisi

- ▶ Vinska vitrina je namenjena za uporabo v gospodinjstvu in podobnih okoljih, kot so
  - trgovine, pisarne in druga podobna delovna okolja,
  - kmetije,
  - hoteli, moteli, penzioni in drugi značilni nastanitveni objekti, kjer aparat uporabljajo gostje. Ta vinska vitrina ni namenjena za uporabo na prostem.
- ▶ Vinsko vitrino uporabljajte izključno v okvirih, običajnih za gospodinjstvo, za shranjevanje vina. Vinska vitrina ni primerna za zamrzovanje živil. Vinska vitrina je primerna za integrirano vgradnjo pod pult. Dovoljen ni noben drug namen uporabe.

## Varnostna navodila in opozorila

---

▶ Vinska vitrina ni primerna za shranjevanje in hlajenje zdravil, krvne plazme, laboratorijskih preparatov ali podobnih snovi ali izdelkov, ki so predmet smernice za medicinske pripomočke. Uporaba vinske vitrine v namene, za katere ni predvidena, lahko privede do poškodb shranjenega blaga ali povzroči, da se to pokvari. Aparat tudi ni primeren za delovanje v območju, kjer obstaja nevarnost eksplozije. Miele ne prevzema odgovornosti za škodo, ki je posledica nepravilne uporabe ali napačnega upravljanja.

▶ Osebe (vključno z otroki), ki zaradi svojih fizičnih, zaznavnih ali duševnih zmožnosti oziroma svoje neizkušenosti ali neznanja niso sposobne varno upravljati vinske vitrine, je ne smejo uporabljati brez nadzora odgovorne osebe.

Navedene osebe smejo upravljati vinsko vitrino brez nadzora samo, če so z njo seznanjene do te mere, da jo lahko povsem varno uporabljajo, ter znajo prepoznati možne nevarnosti napačnega upravljanja.

### Če so pri hiši otroci

▶ Poskrbite, da se otroci, mlajši od osem let, ne zadržujejo v neposredni bližini vinske vitrine, razen če so pod stalnim nadzorom.

▶ Otroci, starejši od osem let, lahko uporabljajo vinsko vitrino brez nadzora samo, če so z njo seznanjeni do te mere, da jo lahko varno uporabljajo. Poznati in razumeti morajo morebitne nevarnosti, ki jim pretijo zaradi napačnega upravljanja.

▶ Otroci ne smejo čistiti ali vzdrževati vinske vitrine brez nadzora.

▶ Otroci, ki se zadržujejo v bližini vinske vitrine, naj bodo vedno pod nadzorom. Nikoli ne pustite, da bi se otroci igrali z aparatom.

▶ Nevarnost zadužitve. Otroci se lahko med igro zavijejo v ovojni material (npr. folije) ali si ga povlečejo čez glavo, kar lahko vodi do zadužitve. Embalažne materiale zato shranite zunaj dosega otrok.

## Tehnična varnost

► Zatesnjenost krogotoka hladilnega sredstva je preverjena. Vinska vitrina ustreza zadevnim varnostnim predpisom in ustreznim direktivam EU.



► Opozorilo: Nevarnost požara/gorljivi materiali. Ta simbol je na kompresorju in opozarja na gorljive materiale. Te nalepke ne smete odstraniti.

Hladilno sredstvo, ki ga vsebuje (podatki so na napisni ploščici), je okolju prijazno, vendar vnetljivo.

Zaradi uporabe tega okolju prijaznega hladilnega sredstva je delovanje aparata nekoliko glasnejše. Poleg zvoka delovanja kompresorja se lahko pojavi zvok pretoka v celotnem hladilnem krogotoku. Tem učinkom se žal ni mogoče izogniti, nimajo pa nobenega vpliva na zmogljivost vinske vitrine.

Med transportom in vgradnjo/postavitvijo vinske vitrine pazite, da se ne poškoduje noben del hladilnega krogotoka. Hladilno sredstvo, ki brizgne iz sistema, lahko povzroči poškodbe oči, lahko pa se tudi vname.

Ob poškodbah:

- Izogibajte se odprtemu plamenu ali virom vžiga.
- Vinsko vitrino ločite od električnega omrežja.
- Nekaj minut zračite prostor, v katerem stoji vinska vitrina.
- Pokličite servisno službo.

► Več kot je hladilnega sredstva v vinski vitrini, večji mora biti prostor, kjer stoji aparat. Pri morebitnem puščanju lahko namreč v premajhnem prostoru pride do tvorbe vnetljive mešanice plina in zraka. Na vsakih 8 g hladilnega sredstva mora biti velikost prostora najmanj 1 m<sup>3</sup>. Količina hladilnega sredstva je navedena na napisni ploščici v notranjosti vinske vitrine.

► Priključni podatki (zaščita, napetost in frekvenca), navedeni na napisni ploščici, se morajo obvezno ujemati s podatki vašega električnega omrežja, sicer bo prišlo do poškodbe vinske vitrine. Podatke obvezno preverite že pred priklopom aparata. Če ste v dvomih, se posvetujte z električarjem.

## Varnostna navodila in opozorila

---

▶ Električna varnost vinske vitrine je zagotovljena samo v primeru, da je priključena na pravilno ozemljeno električno napeljavo. Ta osnovni varnostni pogoj mora biti izpolnjen.

Če ste v dvomih, naj vašo hišno električno inštalacijo preveri električar.

▶ Možno je začasno ali trajno delovanje s priklopom na samostojno napravo za oskrbo z energijo ali tovrstno napravo, ki ni sinhronizirana z omrežjem (npr. avtonomno omrežje, sistemi za varnostno kopiranje). Pogoj za delovanje je, da naprava za oskrbo z energijo izpolnjuje pogoje EN 50160 ali primerljive.

Varnostni ukrepi, predvideni za hišno inštalacijo in ta izdelek Miele, morajo biti tako po funkciji kot načinu delovanja zagotovljeni tudi pri avtonomnem delovanju ali delovanju, ki ni sinhronizirano z omrežjem, ali morajo biti nadomeščeni z ustreznimi enakovrednimi ukrepi v inštalaciji. Kot je na primer opisano v aktualni objavi VDE-AR-E 2510-2.

▶ Poškodovan omrežni priključni kabel lahko zamenjate samo s posebnim priključnim kablom istega tipa (kupite ga lahko v spletni prodajalni Miele ali na servisu Miele). Zaradi varnosti lahko kabel zamenja samo usposobljen strokovnjak ali osebje servisne službe Miele.

▶ Razdelilne doze ali električni podaljški ne zagotavljajo potrebne varnosti (nevarnost požara). Zato vinske vitrine ne priključite na električno omrežje preko tovrstnih naprav.

▶ Če vlaga zaide do delov pod napetostjo ali priključnega kabla, lahko pride do kratkega stika. Zato vinska vitrina ne sme delovati v območju, kjer je vlažno ali obstaja nevarnost škropljenja (npr. v garaži, pralnici ipd.).

▶ Ta vinska vitrina ni primerna za uporabo na nestacionarnih mestih postavitve (npr. na plovilih).

▶ Če je vinska vitrina poškodovana, lahko ogroža vašo varnost. Preverite, da na njej ni vidnih poškodb. Poškodovanega aparata v nobenem primeru ne smete uporabljati.

▶ Vinsko vitrino lahko uporabljate samo, če je pravilno vgrajena, saj je le tako zagotovljeno varno delovanje.

► Ob inštalacijskih in vzdrževalnih posegih ter popravilih mora biti vinska vitrina ločena od električnega omrežja. V ta namen mora biti izpolnjen eden izmed naslednjih pogojev:

- varovalke električne napeljave so izklopljene ali
- taljive varovalke električne napeljave so povsem odvite ali
- priključni kabel je izključen iz električnega omrežja. Pri aparatih z omrežnim vtičem ne vlecite za kabel, temveč primite vtič in ga izvlecite.

► Nestrokovna inštalacija, vzdrževalna dela ali popravila lahko povzročijo resno nevarnost za uporabnika, za katero proizvajalec ne prevzema odgovornosti.

Namestitev in vzdrževalna dela ali popravila lahko opravlja samo usposobljen strokovnjak ali osebje servisne službe Miele.

► Če vinske vitrine ne popravi usposobljen strokovnjak ali servisna služba Miele, prenehajo veljati pravice, ki izhajajo iz garancije.

► Priporočamo vam, da pokvarjene sestavne dele zamenjate z originalnimi nadomestnimi deli. Pri pravilni vgradnji originalnih nadomestnih delov Miele zagotavlja, da v celoti izpolnjujejo varnostne zahteve, vaše pravice, ki izhajajo iz garancije, pa se ohranijo.

► Ta vinska vitrina je zaradi posebnih zahtev (npr. glede temperature, vlažnosti, kemijske obstojnosti, odpornosti proti obrabi in vibracij) opremljena s posebno žarnico. Ta žarnica se lahko uporablja samo za predvideni namen. Žarnica ni primerna za osvetlitev prostora. Zamenja jo lahko samo usposobljen strokovnjak ali osebje servisne službe Miele. Ta vinska vitrina je opremljena z več svetlobnimi viri, ki so uvrščeni vsaj v razred energijske učinkovitosti G.

# Varnostna navodila in opozorila

---

## Strokovna inštalacija

- ▶ Pri namestitvi hladilnega aparata obvezno upoštevajte tudi navodila za montažo.
- ▶ Med transportom, zamenjavo strani odpiranja vrat in postavljanjem vinske vitrine vedno nosite zaščitne rokavice.
- ▶ Vinsko vitrino postavite s pomočjo druge osebe.
- ▶ Zamenjavo strani odpiranja vrat (če je potrebna) izvedite skladno z navodili za montažo.

## Pravilna uporaba

- ▶ Vinska vitrina je predvidena za uporabo v določenem klimatskem razredu (območje temperature okolice), katerega meje morate upoštevati. Klimatski razred je naveden na napisni ploščici v notranjosti vinske vitrine. Nižja temperatura okolice vodi v daljši čas mirovanja kompresorja, zato vinska vitrina v določenih okoliščinah ne more vzdrževati potrebne temperature.
- ▶ Odprtine za pre- in odzračevanje ne smejo biti na noben način prekrite. V nasprotnem primeru ni več zagotovljen neoviran pretok zraka. Poveča se poraba energije, sestavni deli pa se lahko poškodujejo.
- ▶ Nevarnost poškodb aparata zaradi živil, ki vsebujejo maščobo ali olje. Če v vinski vitrini hranite živila, ki vsebujejo maščobe ali olja, pazite, da iztekajoča maščoba ali olje ne pride v stik s plastičnimi deli vinske vitrine. V plastiki lahko nastanejo napetostne razpoke in plastika počni ali se prelomi.
- ▶ Nevarnost požara in eksplozije zaradi vnetljive mešanice plinov. V vinski vitrini ne hranite eksplozivnih snovi ali izdelkov z gorljivim potisnim plinom (npr. sprejev). Vnetljive mešanice plinov se lahko zaradi električnih sestavnih delov aparata vnamejo. Tovrstne spreje prepoznate po natisnjeni navedbi vsebine ali simbolu plamena. Izhajajoči plini se lahko zaradi električnih sestavnih delov aparata vnamejo.
- ▶ Nevarnost eksplozije. V vinski vitrini ne sme delovati nobena električna naprava. V nasprotnem primeru lahko pride do iskrenja.

## Oprema in nadomestni deli

- ▶ Priporočamo vam, da uporabljate originalno opremo Miele. V primeru namestitve ali vgradnje drugačne opreme lahko prenehajo vse pravice, ki izhajajo iz kakršne koli garancije.

▶ Mielejevi originalni nadomestni deli so na voljo vsaj 10 let in do 15 let po koncu serijske proizvodnje vaše vinske vitrine.

### Čiščenje in vzdrževanje

▶ Na vratno tesnilo ne smete nanašati olja ali maščobe, sicer bo tesnilo sčasoma postalo porozno.

▶ Para iz parne čistilne naprave lahko zaide do delov pod napetostjo in povzroči kratki stik.

Za čiščenje vinske vitrine nikoli ne uporabljajte parne čistilne naprave.

▶ Opozorilo. Ne uporabljajte mehanskih ali drugih pripomočkov, ki jih ne priporoča proizvajalec, da bi pospešili postopek odtajevanja.

▶ Koničasti in ostri predmeti poškodujejo hladilni agregat in delovanje vinske vitrine ni več brezhibno. Zato ne uporabljajte koničastih ali ostrih predmetov za

- odstranjevanje plasti sreža,
- sprostitev ostankov, kot so etikete.

### Transport

▶ Vinsko vitrino vedno transportirajte v pokončnem položaju in v transportni embalaži, da ne bo prišlo do poškodb.

▶ Nevarnost poškodbe in škode na aparatu. Vinsko vitrino transportirajte s pomočjo druge osebe, saj je zelo težka.

### Odstranjevanje starega aparata

▶ Otroci, ki se igrajo v bližini, se lahko zaprejo v vinsko vitrino in se v njej zadušijo.

- Odmontirajte vrata aparata.
- Lesene/kovinske rešetke pustite v vinski vitrini, da otrokom otežite plezanje vanjo.
- Pri vinskih vitrinah s ključavnico vrat: preprečite, da bi se v aparat lahko zaklenili otroci, ki bi se igrali v bližini, in se tako znašli v življenjski nevarnosti.

▶ Nevarnost električnega udara!

- Odrežite omrežni vtič od priključnega kabla.
- Odrežite omrežni priključni kabel starega aparata.

Vtič in omrežni priključni kabel odložite ločeno od starega aparata.

## Varnostna navodila in opozorila

---

▶ Med odstranjevanjem in po njem se prepričajte, da vinska vitrina ni v bližini bencina ali drugih gorljivih plinov in tekočin.

▶ Nevarnost požara zaradi izhajajočega olja ali hladilnega sredstva. Hladilno sredstvo in olje, ki ju vsebuje aparat, sta gorljiva. Pri ustrezno visoki koncentraciji in v stiku z zunanjimi viri toplote se lahko izhajajoče hladilno sredstvo ali olje vname.

Med odstranjevanjem pazite, da ne poškodujete hladilnega krogotoka. Tako preprečite nenadzorovano uhajanje hladilnega sredstva (podatki so navedeni na napisni ploščici) in olja.

▶ Hladilno sredstvo, ki brizgne iz cevi, vam lahko poškoduje oči! Ne poškodujte nobenega dela hladilnega krogotoka, npr.

- s prebadanjem kanalov s hladilnim sredstvom v uparjalniku,
- s prepogibanjem cevododa,
- z razenjem površinskih prevlek.

### Simbol na kompresorju (odvisno od modela)

To opozorilo je pomembno samo za recikliranje. Med normalnim delovanjem ni nobene nevarnosti.



▶ Olje v kompresorju je lahko ob zaužitju in v primeru, da zaide v dihalne poti, smrtno nevarno.

## Vaš prispevek k varovanju okolja

### Odstranjevanje embalaže

Embalaža je namenjena lažjemu rokovanju in ščiti aparat pred poškodbami med transportom. Embalažni materiali so skrbno izbrani glede na ekološko sprejemljivost in tehnike odstranjevanja in jih je na splošno mogoče reciklirati.

Z vračanjem embalaže v obtok materialov poskrbite za prihranek surovin. Uporabite ustrezna zbirališča in možnosti oddaje za specifične materiale. Transportno embalažo lahko vrnete prodajalcu, pri katerem ste kupili aparat.

### Odstranjevanje starega aparata

Električna in elektronska oprema pogosto vsebuje še uporabne materiale. Vsebuje tudi določene snovi, zmesi in sestavne dele, ki so potrebni za njeno delovanje in varnost. Vse navedeno pa lahko v navadnih gospodinjskih odpadkih ali ob nepravilnem ravnanju predstavlja nevarnost za zdravje ljudi in za okolje. Svojega starega aparata zato ne odvzrite med gospodinjske odpadke.



Pazite, da se hladilni aparat do strokovne, okolju prijazne odstranitve ne poškoduje.

S tem zagotovite, da hladilno sredstvo, ki je v aparatu, in olje iz kompresorja ne moreta zaiti v okolje.

Namesto tega poskrbite za odvoz v uradne lokalne centre za zbiranje in prevzem električne in elektronske opreme, kjer bodo brezplačno poskrbeli za morebitno reciklažo, ali pa aparat odpeljite k svojemu trgovcu oziroma na podjetje Miele. Za izbris morebitnih osebnih podatkov, shranjenih v aparatu, ki ga boste odstranili, ste po zakonu odgovorni sami. Po zakonu ste dolžni iz aparata brez poškodb odstraniti stare baterije in akumulatorje ter lučke, ki niso fiksno zaprti in jih lahko odstranite nepoškodovane. Odnosite jih na ustrezna zbirna mesta, kjer jih lahko brezplačno oddate. Prosimo vas, da do odvoza starega aparata poskrbite za varnost otrok.

# Trajnostnost in varovanje okolja

---

## Tako prihranite energijo ...

### Mesto postavitve

Vinska vitrina mora pri povišani temperaturi okolice pogosteje hladiti, zato porabi več energije. Zato:

- Vinsko vitrino postavite v dobro prezračevan prostor.
- Ne postavite je poleg virov toplote (grelnikov, pečice).
- Vinsko vitrino zaščitite pred neposredno sončno svetlobo.
- Poskrbite za idealno temperaturo okolice okrog 20 °C.
- Pazite, da reže za pre- in odzračevanje niso prekrite in z njih redno odstranjujte prah.

### Nastavitev temperature

Čim nižja je nastavljena temperatura, tem večja je poraba energije. Priporočamo naslednje nastavitve:

- +12 °C do +14 °C.

### Uporaba

Zaradi toplote, ki pride v aparat, in oviranega kroženja zraka se poveča poraba energije. Zato:

- Vrata aparata vedno odpirajte za čim krajši čas. Dobro razvrščanje vinskih steklenic pomaga pri boljši orientaciji.
- Vrata aparata po odpiranju do konca zaprite.
- Pri razporeditvi lesenih rešetk se držite stanja ob dobavi.
- Lesenih rešetk ne napolnite preveč, da ne bo ovirano kroženje zraka.
- Ne zastrite prezračevalnih rež v vinski vitrini.

## Opis aparata

KWTUS 7074

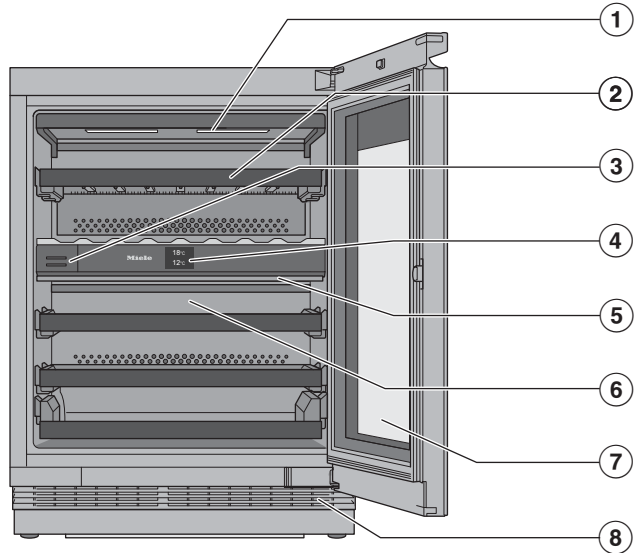

- ① Osvetlitev notranjosti in lučka za predstavitev : ker so uporabljene svetleče diode, je negativen vpliv na vino zaradi segrevanja ali UV-svetlobe izključen.
- ② Lesene rešetke z letvami za označevanje (Noteboard)
- ③ Filter z aktivnim ogljem (filter Active AirClean)
- ④ Prikazovalnik
- ⑤ Izolacijska plošča med območji za temperiranje vina: različne vrste vina so lahko shranjene istočasno pri različnih temperaturah.
- ⑥ Suha hrbtina stena za preprečevanje kondenzata
- ⑦ Steklena vrata: UV-odporno varnostno steklo ščiti vaša vina pred škodljivimi UV-žarki.
- ⑧ Rešetka za pre- in odzračevanje

# Spoznavanje aparata

KWTUS 7096, KWTUS 7196

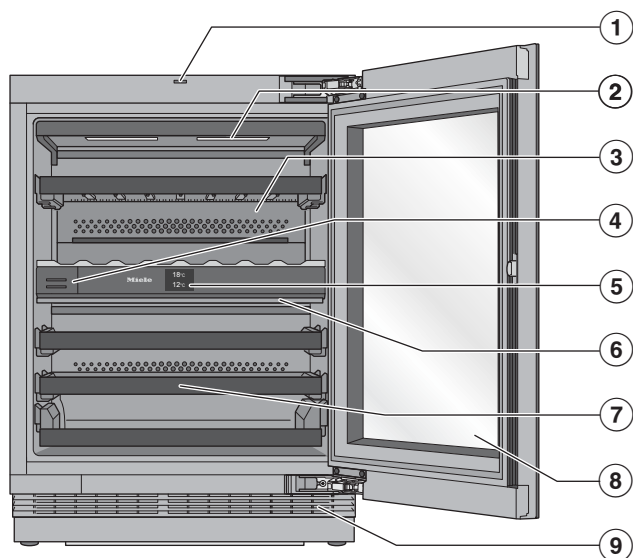

- ① Odpiralo vrat (Push2open)
- ② Osvetlitev notranjosti in lučka za predstavitev : ker so uporabljene svetleče diode, je negativen vpliv na vino zaradi segrevanja ali UV-svetlobe izključen.
- ③ Suha hrbtna stena za preprečevanje kondenzata
- ④ Filter z aktivnim ogljem (filter Active AirClean)
- ⑤ Prikazovalnik
- ⑥ Izolacijska plošča med območji za temperiranje vina: različne vrste vina so lahko shranjene istočasno pri različnih temperaturah.
- ⑦ Lesene rešetke z letvami za označevanje (Noteboard)
- ⑧ Steklena vrata: UV-odporno varnostno steklo ščiti vaša vina pred škodljivimi UV-žarki.
- ⑨ Rešetka za pre- in odzračevanje

## Prikazovalnik

Koničasti ali ostri predmeti, npr. svinčniki, lahko povzročijo raze na prikazovalniku. Prikazovalnika se dotikajte samo s prsti. Če so vaši prsti hladni, se lahko zgodi, da se prikazovalnik ne odzove.

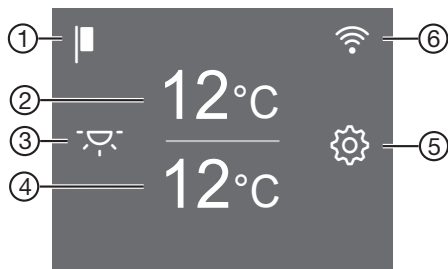

- ① Prikaz sejemske nastavitve  
(viden samo, kadar je funkcija sejemske nastavitve vklopljena)
- ② Prikaz temperature za zgornje območje za temperiranje vina in senzorska tipka za nastavitve temperature
- ③ Senzorska tipka lučke za predstavitev ☁ za vklop in izklop osvetlitve notranjosti pri zaprtih vratih aparata
- ④ Prikaz temperature za spodnje območje za temperiranje vina in senzorska tipka za nastavitve temperature in zračne vlažnosti (ActiveHumidity)
- ⑤ Senzorska tipka nastavitvenega načina ⚙ za izbiro različnih funkcij v nastavitvenem načinu
- ⑥ Prikaz statusa povezave  
(viden samo, če je bila nastavljena povezava v omrežje)

## Upravljanje vinske vitrine prek prikazovalnika

- Dotaknite se zelenega območja/simbola na začetnem zaslonu.
  - Povlecite po prikazovalniku v levo ali desno, dokler ni v sredini prikazana zelena vrednost/želeni simbol.
  - Za potrditev tapnite želeno izbiro na prikazovalniku.
- Izbrana vrednost/izbrani simbol sveti oranžno (razen nekaterih izjem).
- Če želite zapustiti nastavitveni nivo, tapnite ↩ ali OK.

# Spoznavanje aparata

## Pravilna uporaba odpirala vrat

Odvisno od modela (KWTUS 7096, 7196) je vaša vinska vitrina opremljena z odpiralom vrat. Ta sistem Push2open vam olajša odpiranje vrat aparata. Vrata vaše vinske vitrine so občutljiva na pritisk.

Ob dobavi je sistem Push2open dezaktiviran. Funkcija se aktivira, ko vinsko vitrino po vgradnji vklopite (glejte poglavje „Prvi zagon“, odstavek „Vklop vinske vitrine“).

## Odpiranje vrat aparata

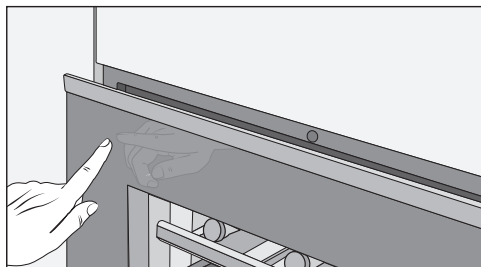

- Narahlo pritisnite levo zgoraj na vrata aparata in jih spustite. Vrata se odprejo za režo.
- Do konca odprite vrata aparata.

**⚠ Nevarnost škode na aparatu zaradi napačnega upravljanja!**  
Zaradi blokiranja vrat med odpiranjem oziroma pritiskanja ali zadrževanja odpirala vrat med zapiranjem lahko pride do poškodbe odpirala vrat.

Da se blokirano odpiralo vrat vrne v svoj izhodiščni položaj, izvlecite omrežni vtič in ga čez pet sekund ponovno vstavite.

Zaščita pred nenamernim odpiranjem: če vrat ne odprete do konca, se po pribl. treh sekundah samodejno zaprejo.

## Zapiranje vrat aparata



- Vrata zaprite.

Prosimo, upoštevajte, da rokovanje z magneti neposredno pred vrati vinske vitrine lahko povzroči nenamerno odpiranje vrat. Vzrok za ta pojav je v mehanizmu zapiranja vrat vinske vitrine.

## Nastavitveni način

### Lučka za predstavitev

Če želite svoje steklenice vina prikazati tudi pri zaprtih vratih aparata, lahko osvetlitev notranjosti nastavite tako, da ostane vklopljena tudi pri zaprtih vratih.

Lučko za predstavitev vklopite in izklopite s senzorsko tipko  na prikazovalniku. Če je lučka za predstavitev vklopljena, senzorska tipka  sveti oranžno.

Lučko za predstavitev lahko nastavite na različne stopnje svetlosti ali povsem izklopite (glejte poglavje „Prilagajanje nastavitev“).

### Funkcija fiksiranja nastavitvev /

Vklopljena funkcija fiksiranja nastavitvev ščiti pred neželenim izklopom vinske vitrine in spreminjanjem nastavitvev, če so npr. v bližini otroci.

Če želite npr. samo na hitro spremeniti nastavitvev temperature, lahko funkcijo fiksiranja nastavitvev začasno dezaktivirate (glejte poglavje „Prilagajanje nastavitev“).

### Izklop vinske vitrine

Tukaj lahko izklopite vinsko vitrino (glejte poglavje „Prvi zagon“, odstavek „Izklop vinske vitrine“).

### Način Sabbat

Za pomoč pri uporabi vinske vitrine v religiozne namene je na voljo način Sabbat (glejte poglavje „Prilagajanje nastavitev“).

Če je vklopljen način Sabbat, se začasno dezaktivirajo:

- osvetlitev notranjosti ob odprtih vratih aparata

- lučka za predstavitev pri zaprtih vratih aparata
- prikazovalnik
- vsi zvočni in optični signali
- aktivna povezava WLAN
- opomniki (npr. prikaz filtra Active AirClean): nastavljeni časovni interval se zadrži

Vse druge predhodno vklopljene funkcije ostanejo aktivirane.

Medtem ko je vklopljen način Sabbat, ne morete izvajati nobenih nastavitvev svoje vinske vitrine.

### Informacije o načinu Sabbat

Tukaj lahko priključete verzijo načina Sabbat.

### Čas do vklopa alarma ob odprtih vratih

Tukaj lahko nastavite čas od odprtja vrat aparata do vklopa alarma ob odprtih vratih.

### Povezava v omrežje

Tukaj lahko prvič povežete aparat v omrežje, dezaktivirate in aktivirate WLAN-omrežje ali ponastavite konfiguracijo omrežja (glejte poglavje „Prilagajanje nastavitev“).

### Ton tipk /

Tukaj lahko vklopite ali izklopite ton tipk (glejte poglavje „Prilagajanje nastavitev“).

### Opozorilni toni in zvočni signali /

Tukaj lahko spremenite glasnost opozorilnih in zvočnih signalov (npr. pri alarmu ob odprtih vratih ali sporočilu o

# Spoznavanje aparata

napaki). Ali pa zvočne signale povsem izklopite, če vas motijo (glejte poglavje „Prilaganje nastavitev“).

## Svetlost prikazovalnika

Tukaj lahko prilagodite svetlost prikazovalnika svetlobnim razmeram v vašem okolju.

## Enota za temperaturo °C/°F

Tukaj lahko nastavite želeno enoto za temperaturo (°Celzija ali °Fahrenheita).

## Sejemska nastavitve

Tukaj lahko izklopite sejemsko nastavitve, če je tovarniško vklopljena (na prikazovalniku je simbol ) (glejte poglavje „Prilaganje nastavitev“).

Sejemska nastavitve omogoča zastopnikom, da predstavijo vinsko vitrino, ne da bi bilo vključeno hlajenje. Za zasebno uporabo te nastavitve ne potrebujete.

## Tovarniške nastavitve

Tukaj lahko ponastavite vinsko vitrino na tovarniške nastavitve (glejte poglavje „Prilaganje nastavitev“).

**Nasvet:** Če vinsko vitrino odstranite ali prodate oziroma če zaženete rabljeno vitrino, jo ponastavite na tovarniške nastavitve. S tem se ponastavi tudi konfiguracija omrežja in vaši osebni podatki se odstranijo iz vinske vitrine. Poleg tega prejšnji lastnik ne more več dostopati do podatkov v vinski vitrini.

## Informacije o vinski vitrini

Tukaj lahko priključete identifikacijsko oznako modela in serijsko številko svoje vinske vitrine.

Te podatke o aparatu pripravite:

- za povezavo vinske vitrine v WLAN-omrežje (glejte poglavje „Prilaganje nastavitev“, odstavek „Prva nastavitve sistema Miele@home“);
- za prijavo motnje na servisu Miele (glejte poglavje „Servisna služba“);
- za pridobitev informacij pri zbirki podatkov EPREL (glejte poglavje „Servisna služba“).

## Prikaz filtra Active AirClean

Filtriranje zraka s filtrom Active AirClean zagotavlja, da zrak ostane brez prahu in vonjev.

Prikaz filtra Active AirClean  na prikazovalniku vas približno vsakih 12 mesecev opomni, da morate zamenjati filter Active AirClean (glejte poglavje „Čiščenje in vzdrževanje“, odstavek „Zamenjava filtra Active AirClean (filtra z aktivnim ogljem“)“).

Tukaj lahko aktivirate prikaz filtra Active AirClean  (glejte poglavje „Prilaganje nastavitev“).

## Priložena oprema

### Filter z aktivnim ogljem (filter Active AirClean)

Filter Active AirClean skrbi za optimalno izmenjavo zraka in s tem za visoko kakovost zraka v vinski vitrini.



### Kreda

Za pisanje po letvah za označevanje Noteboard na lesenih rešetkah uporabljajte priloženo kreda. Z napisami na letvah Noteboard imate dober pregled nad shranjenimi vrstami vina.

## Varnost

### Temperaturni alarm

Vinska vitrina je opremljena s temperaturnim alarmom, da temperatura ne more neopaženo narasti ali pasti, kar bi lahko škodovalo vinu.

Če temperatura doseže pretoplo ali prehladno območje, v ustreznem prikazu temperature rdeče sveti  .

Dodatno zazveni opozorilni signal, dokler se stanje, zaradi katerega se je sprožil alarm, ne konča oziroma dokler ga predčasno ne izklopite.

Kdaj vinska vitrina prepozna neko temperaturno območje kot pretoplo ali prehladno, je odvisno od nastavljene temperature.



Zvočni in vidni signal se lahko sprožita v naslednjih situacijah:

- če prestavljate in jemljete vinske steklenice iz aparata, pri čemer vanj priteče preveč toplega zraka iz prostora;
- če shranite večjo količino vinskih steklenic;
- če je prišlo do izpada električne energije;
- če gre za okvaro vinske vitrine.

### Predčasni izklop temperaturnega alarma

Preden izklopite temperaturni alarm, morate ugotoviti vzrok za to, da se je sprožil, in ga odpraviti.

Če vas opozorilni zvočni signal moti, ga lahko predčasno izklopite.



■ Tapnite simbol  .



  in opozorilni zvočni signal ugasneta.



V prikazu temperature zadevnega območja za temperiranje vina se za približno eno minuto utripajoče prikaže najvišja temperatura, ki je bila doslej dosežena v tem območju za temperiranje vina. Nato se prikaz temperature preklopi na trenutno temperaturo v območju za temperiranje vina.



### Alarm ob odprtih vratih

Vinska vitrina je opremljena z alarmom ob odprtih vratih, ki preprečuje izgubo energije v primeru odprtih vrat aparata in ščiti shranjene steklenice vina pred nihanjem temperature.



Če so vrata aparata dlje časa odprta, se na prikazovalniku pojavi simbol  , ki sveti rumeno. Poleg tega zazveni opozorilni zvočni signal in osvetlitev notranjosti utripa.



Čas do vklopa alarma ob odprtih vratih lahko spremenite (glejte poglavje „Prilagajanje nastavitve“, odstavek „Sprememba časa do vklopa alarma ob odprtih vratih  “).

Opozorilni zvočni signal alarma ob odprtih vratih lahko tudi izklopite (glejte poglavje „Prilagajanje nastavitve“, odstavek „Sprememba glasnosti opozorilnih in zvočnih signalov   “).

Takoj ko zaprete vrata aparata, opozorilni zvočni signal in simbol   na prikazovalniku ugasneta.

### Predčasni izklop alarma ob odprtih vratih

■ Tapnite simbol  .

Opozorilni zvočni signal in simbol   ugasneta, osvetlitev notranjosti aparata pa neprekinjeno sveti.

## Spoznavanje aparata

---

Če vrat aparata ne zaprete, se alarm ob odprtih vratih čez kratek čas ponovi.

### Povezava v omrežje

Vaša vinska vitrina je opremljena z integriranim WLAN-modulom. Ta omogoča povezavo z domačim omrežjem in uporabo aplikacije Miele na mobilni končni napravi.

Ko je vinska vitrina enkrat povezana prek omrežja WLAN, se povezava samodejno vzpostavi vsakič, ko jo ponovno vklopite.

Prepričajte se, da je na mestu postavitve vinske vitrine na voljo dovolj močan signal vašega WLAN-omrežja. S povezavo vinske vitrine v WLAN-omrežje se poveča poraba energije, tudi kadar je vinska vitrina izklopljena.

### Pametne dodatne funkcije prek aplikacije Miele\*

Povezava prek aplikacije Miele vam omogoča dostop do številnih pametnih dodatnih funkcij, kot so:

- priklic informacij o statusu
- uporaba dodatnih koristnih funkcij
- ohranjanje vinske vitrine na najnovejšem stanju Mielejevega razvoja s posodobitvami programske opreme

Več podrobnosti o pametnih dodatnih funkcijah najdete na Mielejevem spletnem mestu ali v trgovinah Apple App Store® in Google Play™.

\* Dodatna digitalna ponudba podjetja Miele & Cie. KG. Obseg funkcij je odvisen od modela in države. Potrebno je strinjanje s splošnimi pogoji poslovanja in politiko zasebnosti za digitalne izdelke in storitve podjetja Miele v aplikaciji Miele. Miele si pridržuje pravico, da kadar koli spremeni ali ukine svoje digitalne ponudbe.

## Urejanje notranjosti aparata

### Odstranjevanje in ponovno vstavljanje lesenih rešetk

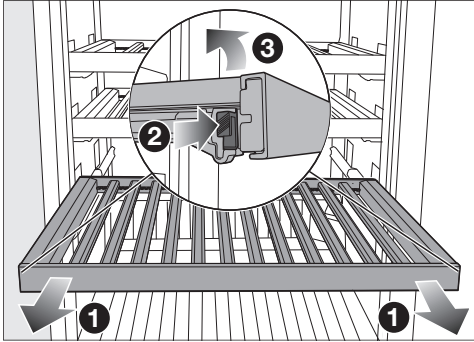

- Leseno rešetko izvlecite do konca naprej ①.
- Na obeh straneh lesene rešetke pritisnite na nastavka ② in dvignite leseno rešetko navzgor ③.
- Za ponovno namestitvev rešetko položite najprej zadaj na izvlečna vodila, tako da se zaskoči.
- Leseno rešetko nato v sprednjem delu pritisnite navzdol na vodila, tako da se nastavka zaskočita.

⚠ Nevarnost poškodbe zaradi padajočih steklenic. Steklenice se lahko zagozdijo v rešetko, ki je nad njimi, in ko izvlečete rešetko, padejo iz vinske vitrine/hladilnega aparata. Rešetko vedno izvlecite počasi in previdno.

⚠ Nevarnost poškodb in materialne škode zaradi razbitega stekla.

Če vrata aparata zaprete, ko lesene rešetke in vinske steklenice izstopajo iz sprednje ravnine, se lahko steklena vrata poškodujejo.

Pazite, da lesene rešetke in steklenice ne izstopajo iz ravnine.

### Prilagoditev lesene rešetke (FlexiFrame) velikosti steklenic



- Posamezne prečke na leseni rešetki lahko poljubno odstranite ali prestavite.

Tako lahko leseno rešetko prilagodite velikosti vinskih steklenic.

Prečk spodnje rešetke ni mogoče prestavljati.

### Maksimalna zmogljivost KWTUS 7074 in 7096

## Spoznavanje aparata

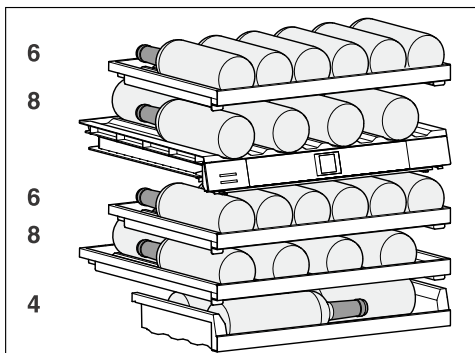

Skupno lahko v vinsko vitrino shranite največ 32 steklenic vina (0,75 l; oblika steklenic: bordojska), in sicer 14 steklenic v zgornjem območju za temperiranje vina in 18 v spodnjem.

### KWTUS 7196

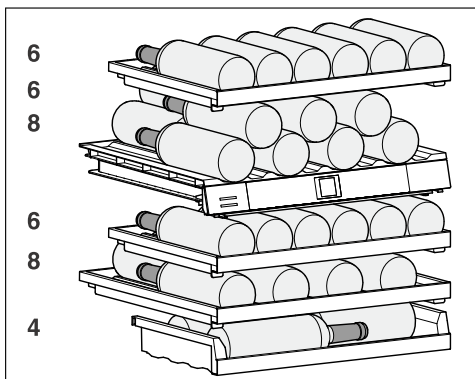

Skupno lahko v vinsko vitrino shranite največ 38 steklenic vina (0,75 l; oblika steklenic: bordojska), in sicer 20 steklenic v zgornjem območju za temperiranje vina in 18 v spodnjem.

⚠ Nevarnost poškodbe zaradi preobremenitve.

Če je priporočena obremenitev presežena, lahko pride do poškodb lesenih rešetk.

Posamezno leseno rešetko lahko obremenite z največ 25 kg.

Izogibajte se kopičenju steklenic na rešetkah.

### Pisanje po letvi za označevanje (Noteboard)

Da boste imeli dober pregled nad shranjenimi vrstami vina, lahko na letve NoteBoard, ki so nameščene na lesene rešetke, zapišete oznake. Odvisno od modela lahko na letev NoteBoard pišete neposredno ali pa jo snamete z lesene rešetke, če je magnetna.

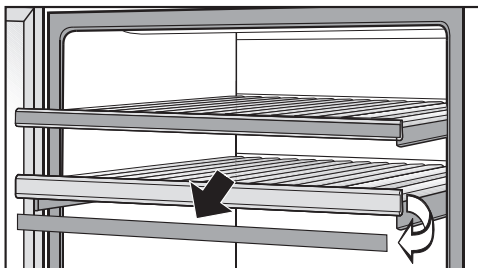

- Magnetno letev NoteBoard primite ob straneh in jo snemite proti sebi.
- Neželene napise izbrišite z vlažno krpo.
- Neželene napise izbrišite z vlažno krpo.

⚠ Nevarnost poškodbe zaradi neprimernih čistilnih sredstev. Čiščenje letev za označevanje s čistilom lahko poškoduje njihovo prevleko.

Letve čistite samo s čisto vodo.

- Po letvah za označevanje pišite s priloženo kredo. Alternativno za označevanje priporočamo naslednje izdelke:



- pisala s tekočo kredo, kot je označevalec s tekočo kredo edding 4095
- običajne krede za stenske table

**⚠ Nevarnost poškodb zaradi pisanja z napačnimi pripomočki.**  
Po letvah za označevanje nikoli ne pišite s kemičnim svinčnikom, barvicami ali navadnim svinčnikom, korekturnim svinčnikom, voščenkami, oljnimi kredami ali flomastri (npr. permanentnimi markerji, označevalci besedila, vodoodpornimi pisali ipd.). Tovrstna pisala le stežka odstranite s površine letev ali pa jih sploh ne morete odstraniti.  
Za pisanje uporabljajte samo priporočene izdelke, saj te zlahka zbršete z letev za označevanje.

### Dodatna oprema

V Mielejevi ponudbi lahko najdete koristno opremo ter čistilna in negovalna sredstva, ki so prilagojeni vaši vinski vitrini.

V spletni prodajalni Miele, na servisu Miele ali pri specializiranem prodajalcu so na voljo izdelki, ki so posebej prilagojeni vinski vitrini, npr. sredstva za nego aparata in oprema.

Do spletne prodajalne Miele lahko dostopate prek naslednje QR kode:

# Prvi zagon

## Pred prvo uporabo

- Odstranite vse embalažne materiale in zaščitne folije.

Kratke, prečno pritrjene lesene prečke služijo zgolj za pritrditev preostalih prečk na leseno rešetko.

Kratke lesene prečke lahko brez skrbi zavržete med gospodinjske odpadke. Te prečke izvirajo iz presežka proizvodnje in se iz trajnostnih razlogov uporabljajo za transportno varovalno.

- Očistite notranjost aparata in vso opremo (glejte poglavje „Čiščenje in vzdrževanje“).

## Priklop vinske vitrine

- Vinsko vitrino priključite na električno omrežje, kot je opisano v poglavju „Namestitev“, odstavek „Električni priključek“.

Na prikazovalniku se najprej izpiše Miele, nato .

## Aktivacija filtra z aktivnim ogljem (filtra Active AirClean)

- Aktivirajte prikaz filtra Active AirClean  (glejte poglavje „Prilagajanje nastavitev“, odstavek „Aktivacija prikaza filtra Active AirClean“).

## Namestitev prečk na lesene rešetke

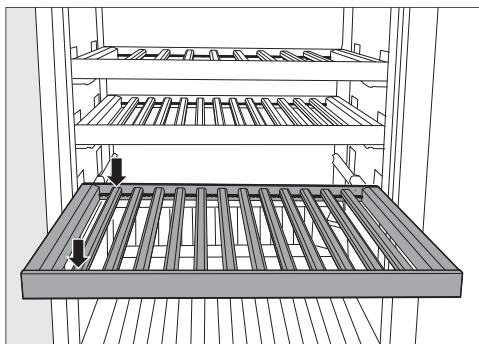

- Prečke namestite na leseno rešetko v enakomernih razmikih in vsako posebej fiksirajte v ustrezen položaj.

Tako na leseni rešetki dobite prostor za maksimalno število steklenic (0,75 l; oblika steklenic: bordojska).

## Vklop vinske vitrine



- Tapnite  na prikazovalniku.

Če se prikazovalnika nekaj časa ne dotaknete, se preklopi v način za varčevanje energije in potemni.

Vinska vitrina začne hladiti in osvetlitev notranjosti se pri odprtih vratih prižge.

Odvisno od temperature okolice in nastavitve lahko traja nekaj ur, preden je v posameznem območju za temperiranje vina dosežena in trajno prikazana zelena temperatura.

## Izklop vinske vitrine

- Tapnite simbol .
- Povlecite po zaslonu v levo ali desno, dokler se v sredini ne pojavi .
- Tapnite simbol .

Hlajenje in osvetlitev notranjosti se izklopita.

Na prikazovalniku se pojavi .

Prosimo, upoštevajte: Vinska vitrina ni ločena od električnega omrežja, če je zgolj izklopljena.

## Ob daljši odsotnosti

Če boste vinsko vitrino pred daljšo odsotnostjo izklopili, očistili pa ne, obstaja pri zaprtih vratih aparata nevarnost razvoja plesni.

Vinsko vitrino obvezno očistite.

Če vinske vitrine dlje časa ne boste uporabljali, upoštevajte naslednje:

- Vinsko vitrino izklopite.
- Izvlecite omrežni vtič ali izklopite varovalko hišne inštalacije.
- Da se bo vinska vitrina zadostno zračila in ne bo prišlo do razvoja neprijetnega vonja, vinsko vitrino očistite in pustite njena vrata odprta.

## Pogoji za povezavo v omrežje

Pri povezovanju v omrežje morajo biti izpolnjeni naslednji pogoji:

1. Na mestu postavitve je na voljo domače omrežje.  
Pripravljeno imate geslo omrežja WLAN.
2. Na mobilni končni napravi je nameščena aplikacija Miele.
3. V aplikaciji Miele imate Miele uporabniški račun.

## Aplikacija Miele

Aplikacijo Miele si lahko brezplačno naložite v trgovini Apple App Store® ali Google Play™.



## Prva povezava v omrežje

- Tapnite simbol .
- Povlecite po zaslonu v levo ali desno, dokler se v sredini ne pojavi simbol @.
- Tapnite simbol @.
- Tapnite zeleno metodo povezave (aplikacija ali WPS).

Po uspešni prijavi se na prikazovalniku pojavi simbol .

Če se povezava ni mogla vzpostaviti, se pojavi simbol .



- V tem primeru ponovno zaženite postopek.
- Za izhod iz nastavitvenega nivoja tapnite simbol .

# Uporaba

## Nastavitev temperatur v območjih za temperiranje vina

Temperature v obeh območjih za temperiranje vina lahko nastavljate neodvisno drugo od druge.

Za dolgotrajno shranjevanje vina je priporočena temperatura med 12 °C in 14 °C.

- Tapnite prikaz temperature območja za temperiranje vina, katerega temperaturo želite nastaviti.
- **Spodnje območje za temperiranje vina:** Tapnite .
- Povlecite po zaslonu v levo ali desno, dokler ni v sredini prikazana zelena temperatura.
- Za potrditev tapnite zeleno temperaturo.
- Če želite zapustiti nastavitveni nivo, tapnite .

Prikaz temperature se ponovno preklopi na dejansko temperaturo, ki je trenutno v območju za temperiranje vina.

Temperatura v vinski vitrini se tem bolj zviša:

- čim pogosteje in za čim dlje časa odpirate vrata,
- čim več steklenic vina je shranjenih,
- čim toplejše so na novo vložene vinske steklenice,
- čim višja je temperatura okolice vinske vitrine. Vinska vitrina je predvidena za uporabo v določenem klimatskem razredu (območje temperature okolice), katerega meje morate upoštevati.

## Možne nastavitve temperature

Temperaturo v območjih za temperiranje vina lahko nastavite v območju med 5 °C in 20 °C.

## Prikaz temperature v območjih za temperiranje vina

Med normalnim delovanjem je na prikazovalniku izpisana **srednja, dejanska temperatura**, ki je trenutno v posameznem območju aparata.

Odvisno od temperature okolice in nastavitve lahko traja nekaj ur, preden je dosežena in trajno prikazana zelena temperatura.

## Nastavitev zračne vlažnosti (ActiveHumidity) v spodnjem območju za temperiranje vina

☁-Δ

Da nastavitev zračne vlažnosti pravilno deluje, je potrebna temperatura okolice od 19 °C do 28 °C.

- Na prikazovalniku tapnite prikaz temperature spodnjega območja za temperiranje vina.
- Povlecite po zaslonu v levo, dokler se v sredini ne pojavi ☁-Δ.
- Tapnite simbol ☁-Δ.
- Povlecite po zaslonu v levo ali desno, dokler ni v sredini prikazana zelena zračna vlažnost (Δ ali ΔΔΔ).
- Za potrditev tapnite zeleno nastavitev.
- Če želite zapustiti nastavitveni nivo, tapnite .

Odvisno od temperature okolice in nastavljenih zračnih vlažnosti lahko traja nekaj dni, preden je dosežena dejanska zračna vlažnost.

## Možne nastavitve zračne vlažnosti

Zračno vlažnost lahko nastavite v dveh stopnjah in jo tako prilagodite svojim potrebam.

- Δ: nizka zračna vlažnost
- ΔΔΔ: visoka zračna vlažnost

Če želite spodnje območje za temperiranje vina uporabljati za dolgotrajno shranjevanje steklenic vina z naravnimi plutovinastimi zamaški, vam priporočamo, da izberete visoko zračno vlažnost ΔΔΔ.





Upoštevajte, da se s povišanjem nastavljenih zračnih vlažnosti nekoliko poveča poraba energije.

# Prilaganje nastavitev

Medtem ko ste v nastavitvenem načinu , so alarm ob odprtih vratih in drugi opozorilni signali izklopljeni.



## Nastavitev svetlosti lučke za predstavitev

Lučko za predstavitev lahko nastavite na različne stopnje svetlosti ali povsem izklopite za obe območji za temperiranje vina skupaj.



- Tapnite simbol .
- Povlecite po zaslonu v levo ali desno, dokler se v sredini ne pojavi .
- Tapnite simbol .
- Izberite želeno stopnjo svetlosti, tako da povlečete segmentni prikaz v levo ali desno (stopnje 1–7).
- Če želite lučko za predstavitev izklopiti, povlecite po zaslonu toliko v levo, da segmentni prikaz povsem izgine.
- Potrdite želeno stopnjo svetlosti, tako da tapnete segmentni prikaz.
- Alternativno: Potrdite želeno nastavitev, tako da tapnete .
- Če želite zapustiti nastavitveni nivo, tapnite .
- Zaprite vrata aparata.

Spremenjena nastavitev je vidna šele pri zaprtih vratih aparata.

## Vklop funkcije fiksiranja nastavitev /

- Tapnite simbol .
- Povlecite po zaslonu v levo ali desno, dokler se v sredini ne pojavi simbol .
- Tapnite simbol .

Če je funkcija fiksiranja nastavitev vklopljena, simbol  sveti oranžno.

- Za izhod iz nastavitvenega nivoja tapnite simbol .
- Zaprite vrata aparata. Šele zdaj je funkcija fiksiranja nastavitev  aktivna.

## Začasna dezaktivacija funkcije fiksiranja nastavitev /

Če želite npr. spremeniti nastavitev temperature, lahko funkcijo fiksiranja nastavitev začasno dezaktivirate:





- Dotaknite se prikaza temperaturnega območja, katerega temperaturo želite spremeniti.
- Za približno šest sekund se dotaknite .

Prikaz se preklopi na spremembo temperature.

- Zdaj izvedite zelene nastavitve.

Ko zaprete vrata aparata, je funkcija fiksiranja nastavitev  ponovno vklopljena.

## Popoln izklop funkcije fiksiranja nastavitev /





- Tapnite simbol .
- Za približno šest sekund se dotaknite simbola .
- Povlecite po zaslonu v levo ali desno, dokler se v sredini ne pojavi simbol .
- Tapnite simbol .

Pri izklopljeni funkciji fiksiranja nastavitev simbol  sveti belo.

- Za izhod iz nastavitvenega nivoja tapnite simbol .

## Vklop načina Sabbath



Medtem ko je vklopljen način Sabbath , ne morete spreminjati nastavitev.







- Tapnite simbol .
  - Povlecite po zaslonu v levo ali desno, dokler se v sredini ne pojavi simbol .
  - Tapnite simbol .
- Simbol  sveti oranžno.
- Za izhod iz nastavitvenega nivoja tapnite simbol .

Vklapljen način Sabbat  je prikazan na prikazovalniku približno tri sekunde. Nato se prikazovalnik izklopi.



Pazite, da so vrata aparata trdno zaprta, saj so optični in zvočni opozorilni signali izklopljeni.

## Izklop načina Sabbat

Funkcija načina Sabbat  se po pribl. 80 urah avtomatsko izklopi. Če želite, pa lahko funkcijo Sabbat  tudi predčasno izklopite.







- Tapnite črni prikazovalnik. Prikaže se simbol .
  - Tapnite simbol .
- Simbol  sveti oranžno.
- Ponovno tapnite simbol .
- Ko je način Sabbat izklopljen, simbol  sveti belo.
- Za izhod iz nastavitvenega nivoja tapnite .

## Spreminjanje časa do vklopa alarma ob odprtih vratih

- Tapnite simbol .
- Povlecite po zaslonu v levo ali desno, dokler se v sredini ne pojavi simbol .
- Tapnite simbol .







- Povlecite po zaslonu v levo ali desno, dokler ni v sredini prikazan čas med 30 sekund in tri minute 30 sekund.
- Za potrditev tapnite zeleno nastavitvev.
- Za izhod iz nastavitvenega nivoja tapnite simbol .

## Dezaktivacija WLAN-povezave

- Tapnite simbol .
  - Povlecite po zaslonu v levo ali desno, dokler se v sredini ne pojavi simbol .
  - Tapnite simbol .
  - Za dezaktivacijo WLAN-povezave tapnite simbol .
- Prikaže se simbol .
- Za izhod iz nastavitvenega nivoja tapnite simbol .







# Prilaganje nastavitvev

## Aktivacija WLAN-povezave

- Tapnite simbol .
  - Povlecite po zaslonu v levo ali desno, dokler se v sredini ne pojavi simbol .
  - Tapnite simbol .
  - Za aktivacijo WLAN-povezave tapnite simbol .
- Prikaže se simbol .
- Za izhod iz nastavitvenega nivoja tapnite simbol .

Če je WLAN-povezava aktivna, na prikazovalniku sveti simbol .

## Ponastavitev konfiguracije omrežja





- Tapnite simbol .
- Povlecite po zaslonu v levo ali desno, dokler se v sredini ne pojavi simbol .
- Tapnite simbol .
- Povlecite po zaslonu v desno, dokler se v sredini ne pojavi simbol .
- Tapnite simbol .
- Tapnite simbol .
- Za izhod iz nastavitvenega nivoja tapnite simbol .

Vse izvedene nastavitve in vnesene vrednosti se ponastavijo.





WLAN-povezava se dezaktivira, simbol  na začetnem zaslonu ugasne.

Če hladilni aparat odstranite, prodate ali če zaženete rabljen aparat, ponastavite konfiguracijo omrežja. Vsi osebni podatki se tako odstranijo iz aparata. Poleg tega prejšnji lastnik ne more več dostopati do podatkov v aparatu.



## Izklop tona tipk

- Tapnite simbol .
  - Povlecite po zaslonu v levo ali desno, dokler se v sredini ne pojavi simbol .
  - Tapnite simbol .
- Če je ton tipk izklopljen, simbol  sveti belo.
- Za izhod iz nastavitvenega nivoja tapnite simbol .

## Vklop tona tipk

- Tapnite simbol .
  - Povlecite po zaslonu v levo ali desno, dokler se v sredini ne pojavi simbol .
  - Tapnite simbol .
- Če je ton tipk vklopljen, simbol  sveti oranžno.
- Za izhod iz nastavitvenega nivoja tapnite simbol .

## Sprememba glasnosti opozorilnih in zvočnih signalov





- Tapnite simbol .
- Povlecite po zaslonu v levo ali desno, dokler se v sredini ne pojavi simbol .
- Tapnite simbol .
- Izberite zeleno glasnost, tako da povlecete segmentni prikaz v levo ali desno (stopnje 1–7).
- Če želite opozorilne in zvočne signale izklopiti, povlecite po zaslonu toliko v levo, da segmentni prikaz povsem izgine.
- Potrdite zeleno nastavitev, tako da tapnete segmentni prikaz.

Pri izklopljenih opozorilnih in zvočnih signalih je simbol  prikazan belo.

Pri vklopljenih opozorilnih in zvočnih signalih je simbol  prikazan oranžno.

- Za izhod iz nastavitvenega nivoja tapnite simbol .

## Spreminjanje svetlosti prikazovalnika

- Tapnite simbol .
- Povlecite po zaslonu v levo ali desno, dokler se v sredini ne pojavi simbol .
- Tapnite simbol .
- Izberite zeleno stopnjo svetlosti, tako da povlečete segmentni prikaz v levo ali desno (stopnje 1–7).
- Potrdite zeleno nastavitve, tako da tapnete segmentni prikaz.
- Za izhod iz nastavitvenega nivoja tapnite simbol .





## Sprememba enote za temperaturo °C/°F

- Tapnite simbol .
- Povlecite po zaslonu v levo ali desno, dokler se v sredini ne pojavi °C ali °F.
- Tapnite °C ali °F, da spremenite enoto za temperaturo.

Izpiše se °C ali °F.





- Za izhod iz nastavitvenega nivoja tapnite simbol .

## Izklop sejemske nastavitve

- Tapnite simbol .
- Tapnite simbol .
- Povlecite po zaslonu v levo ali desno, dokler se v sredini ne pojavi simbol .
- Tapnite simbol .



Po izklopu sejemske nastavitve  se hladilni aparat izklopi in ga morate ponovno vklopiti.

## Ponastavitev vrednosti na tovarniške nastavitve

- Tapnite simbol .
- Povlecite po zaslonu v levo ali desno, dokler se v sredini ne pojavi simbol .
- Tapnite simbol .
- Prikaže se simbol .
- Tapnite simbol .

Hladilni aparat se izklopi in ga morate ponovno vklopiti.

## Aktivacija prikaza filtra Active AirClean

- Tapnite simbol .
- Povlecite po zaslonu v levo ali desno, dokler se v sredini ne pojavi .
- Tapnite simbol .

Če je prikaz filtra Active AirClean aktiviran,  sveti oranžno.

- Če želite zapustiti nastavitveni nivo, tapnite .

# Čiščenje in vzdrževanje

Napisne ploščice v notranjosti vinske vitrine ne smete odstraniti. V primeru motnje delovanja jo boste še potrebovali.

Pazite, da voda ne zaide v elektronske dele ali lučko aparata.

 Nevarnost poškodb zaradi vlage.

Para iz parne čistilne naprave lahko poškoduje plastične in električne sestavne dele.

Za čiščenje vinske vitrine ne uporabljajte parne čistilne naprave.

 Nevarnost za zdravje zaradi vnesene umazanije.

Umazanija, ki jo vnesete od zunaj (npr. tudi ostanki jedi ali pijač), lahko v vinski vitrini pri povišani temperaturi in zračni vlažnosti pospeši pojav plesni.

V vinsko vitrino vlagajte samo čiste vinske steklenice in čist pribor.

## Napotki glede čistilnih sredstev

V notranjosti vinske vitrine uporabljajte samo čistilna in negovalna sredstva, ki so neoporečna za živila.

Da se površine ne bodo poškodovale, pri čiščenju **ne uporabljajte**

- čistilnih sredstev, ki vsebujejo sodo, amonijak, kisline ali klor,
- čistilnih sredstev za odstranjevanje vodnega kamna,
- abrazivnih čistil, npr. praškov za drgnjenje ali abrazivnih emulzij,
- čistil z vsebnostjo topil,
- čistil za plemenito jeklo,

- čistil za pomivalne stroje,
- sprejev za pečice,
- čistilnih sredstev za steklokeramične kuhalne plošče (razen za čiščenje steklene sprednje stranice),
- čistil za steklo (razen za čiščenje steklene sprednje stranice: rahlo alkoholno čistilo za steklo brez dodatkov npr. citrusov ali podobnega),
- abrazivnih trdih gobic in ščetk (npr. gobic za čiščenje loncev),
- čistilnih radirk,
- ostrih kovinskih strgal.

Za čiščenje priporočamo čisto gobasto krpo, mlačno vodo in malo sredstva za ročno pomivanje posode.

## Priprava vinske vitrine za čiščenje

- Vinsko vitrino izklopite.

Na prikazovalniku se pojavi  in hlajenje je izklopljeno.

- Iz vinske vitrine vzemite steklenice in jih shranite na hladnem mestu.
- Po potrebi iz aparata vzemite vse odstranljive dele in jih očistite (glejte poglavje „Spoznavanje aparata“, odstavek „Urejanje notranjosti aparata“).
- Pred čiščenjem lesenih rešetk odstranite letve za označevanje (NoteBoard), če so odstranljive (odvisno od modela).

## Čiščenje notranjosti aparata

Vinsko vitrino čistite redno, in to vsaj enkrat mesečno.

Če umazanija dlje časa deluje na površine, se lahko zgodi, da je ne morete več odstraniti.

Površine se lahko zabarvajo ali spremenijo.

Najbolje je, da umazanijo takoj odstranite.

- Notranjost aparata čistite s čisto gobasto krpo, mlačno vodo in malo sredstva za ročno pomivanje posode.
- Vse dele pomijte na roke in ne v pomivalnem stroju.
- Vse **lesene** dele očistite z rahlo navlaženo krpo – **ne smete** jih zmočiti.

**!** Nevarnost poškodbe zaradi neprimernih čistilnih sredstev. Čiščenje letev za označevanje s čistilom lahko poškoduje njihovo prevleko. Letve čistite samo s čisto vodo.

- Po čiščenju površine sperite še s čisto vodo ter jih obrišite s krpo do suhega.
- Vinsko vitrino pustite še nekaj časa odprto, da se zadostno prezrači in da se v njej ne razvije neprijeten vonj.
- Vrata aparata očistite s čistilnim sredstvom za steklo.

## Zamenjava filtra Active AirClean

Novo filtre Active AirClean lahko kupite na servisu Miele, pri specializiranem prodajalcu ali na spletni strani podjetja Miele.

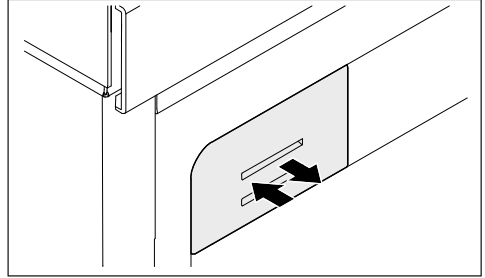

- Držalo filtra potisnite navznoter, ga ponovno spustite in izvlecite.

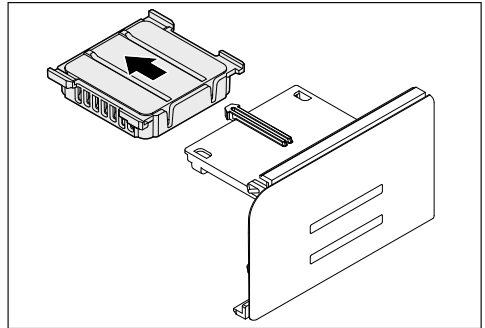

- Izvlecite rabljeni filter Active AirClean.
- Rabljeni filter Active AirClean zavržite med gospodinjске odpadke.

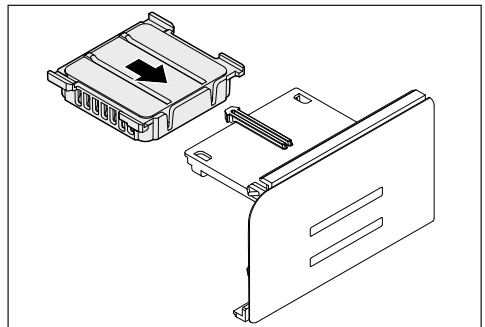

- Vstavite nov filter Active AirClean.

# Čiščenje in vzdrževanje

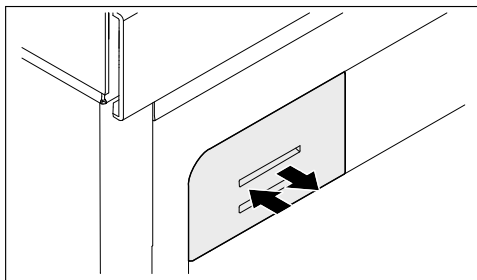

## Samodejno odtajevanje

Odtajevanje vinske vitrine poteka avtomatsko.

- Pokrov filtra potisnite do konca v aparat.

## Čiščenje vratnega tesnila

⚠ Nevarnost poškodbe zaradi nepravilnega čiščenja.  
Če vratno tesnilo namažete z olji ali maščobami, lahko postane porozno. Na vratno tesnilo ne smete nanašati olja ali maščobe.

- Vratno tesnilo redno čistite samo s čisto vodo in ga na koncu temeljito obrišite s suho krpo.

## Čiščenje rež za pre- in odzračevanje

Obloge prahu povečajo porabo energije.

- Reže za pre- in odzračevanje redno čistite s čopičem ali sesalnikom (v ta namen uporabite npr. sesalni čopič Mielejevega sesalnika).

## Po končanem čiščenju

- Vse dele namestite nazaj v vinsko vitrino.
- Vklonite vinsko vitrino.
- Steklenice vina vložite v vinsko vitrino in zaprite vrata.

Večino motenj in napak lahko odpravite sami. Tako lahko pogosto prihranite čas in denar, ker se vam ni treba obrniti na servisno službo.

Na spletni strani [www.miele.si/support/customer-assistance](http://www.miele.si/support/customer-assistance) lahko poiščete dodatne informacije o samostojnem odpravljanju motenj.



Do odprave motnje po možnosti ne odpirajte vinske vitrine, da kar najbolj zmanjšate segrevanje njene notranjosti.





Težava	Vzrok in rešitev
<b>Vinska vitrina ne hladi.</b>	Vinska vitrina ni vklopljena. ■ Vključite vinsko vitrino.
	Omrežni vtič ni pravilno vstavljen v vtičnico ali pa vtič aparata ni pravilno vstavljen v vtičnico na aparatu. ■ Omrežni vtič vstavite v vtičnico in vtič aparata v vtičnico na aparatu.
	Sprožila se je varovalka hišne inštalacije. Lahko da gre za okvaro vinske vitrine, hišne napeljave ali drugega aparata. ■ Pokličite električarja ali servisno službo.

## Odpravljanje težav







Težava	Vzrok in rešitev
<b>Kompresor se vklaplja vedno bolj pogosto in za dlje časa, temperatura v vinski vitrini pade.</b>	Pre- in odzračevalne reže so prekrite ali zaprašene. <ul style="list-style-type: none"> <li>■ Rež za pre- in odzračevanje ne smete prekriti.</li> <li>■ Z rež redno odstranjujte prah.</li> </ul>
	Pogosto ste odpirali vrata aparata. Ali pa ste shranili veliko količino vinskih steklenic. <ul style="list-style-type: none"> <li>■ Vrata aparata odpirajte samo po potrebi in za čim krajši čas.</li> </ul> Čez nekaj časa se potrebna temperatura samodejno ponovno vzpostavi.
	Vrata niso pravilno zaprta. <ul style="list-style-type: none"> <li>■ Zaprite vrata aparata.</li> </ul> Čez nekaj časa se potrebna temperatura samodejno ponovno vzpostavi.
	Temperatura okolice je previsoka. Čim višja je temperatura okolice, tem daljši je čas delovanja kompresorja. <ul style="list-style-type: none"> <li>■ Upoštevajte napotke v poglavju „Namestitve“, odstavek „Mesto postavitve“.</li> </ul>
	Nastavitev temperature v vinski vitrini je prenizka. <ul style="list-style-type: none"> <li>■ Popravite nastavitev temperature.</li> </ul>
	<b>V notranjosti vinske vitrine se ustvarja kondenzat. Vrata aparata se morda ne zapirajo pravilno.</b>
Vratno tesnilo je poškodovano. <ul style="list-style-type: none"> <li>■ Preverite, ali je vratno tesnilo poškodovano.</li> </ul>	
<b>Vratno tesnilo je poškodovano ali ga morate zamenjati.</b>	Vratno tesnilo lahko zamenjate brez orodja. <ul style="list-style-type: none"> <li>■ Zamenjajte vratno tesnilo. Na voljo je v trgovinah z opremo Miele ali na servisu.</li> </ul>

## Splošne težave z vinsko vitrino















Težava	Vzrok in rešitev
<b>Prečke na lesenih rešetkah se zvijajo.</b>	Sprememba volumna zaradi vsrkanja vlage ali sušenja je tipična lastnost lesa. Povečana zračna vlažnost v vinski vitrini povzroči, da leseni deli v njej „delujejo“. V določenih okoliščinah se tako leseni deli zvijejo, nastanejo lahko razpoke. Grče in žile so naravne značilnosti lesa.







Težava	Vzrok in rešitev
<b>Na etiketah steklenic vina se razvija plesen.</b>	<p>Nekatere vrste lepila za etikete povzročijo, da se na etiketah pojavi plesen.</p> <ul style="list-style-type: none"> <li>■ Očistite plesen in pazite, da odstranite vse ostanke. Steklenice očistite in odstranite morebitne ostanke lepila.</li> </ul>
<b>Na zamaških vinskih steklenic se ustvari bela obloga.</b>	<p>Zamaški so ob stiku z zrakom oksidirali.</p> <ul style="list-style-type: none"> <li>■ Oblogo obrišite s suho krpo. Obloga ne vpliva na kakovost vina.</li> </ul>
<b>Opozorilni zvočni signal ne zazveni, čeprav so vrata aparata že dlje časa odprta.</b>	<p>Ne gre za napako. Opozorilni zvočni signal je bil izklopljen v nastavitvenem načinu. Če želite ponovno vklopiti zvočni alarm:</p> <ul style="list-style-type: none"> <li>■ Tapnite simbol .</li> <li>■ Povlecite po zaslonu v levo ali desno, dokler se v sredini ne pojavi simbol .</li> <li>■ Tapnite simbol .</li> <li>■ Izberite zeleno glasnost, tako da povlečete segmentni prikaz v desno.</li> <li>■ Potrdite zeleno nastavitvev, tako da tapnete segmentni prikaz.</li> </ul> <p>Pri vklopljenih opozorilnih in zvočnih signalih se prikaže simbol  orange.</p>

### Sporočila na prikazovalniku



Sporočilo	Vzrok in rešitev
<b>Na prikazovalniku sveti , vinska vitrina ne hladi, upravljanje vinske vitrine in osvetlitev notranjosti pa delujeta.</b>	<p>Vklopljena je sejemska nastavitvev.</p> <ul style="list-style-type: none"> <li>■ Tapnite simbol .</li> <li>■ Tapnite simbol .</li> <li>■ Povlecite po zaslonu v levo ali desno, dokler se v sredini ne pojavi .</li> <li>■ Tapnite simbol .</li> </ul> <p>Po izklopu sejemske nastavitve  se vinska vitrina izklopi in jo morate ponovno vklopiti.</p>





## Odpravljanje težav

Sporočilo	Vzrok in rešitev
<p><b>Na prikazovalniku ni nobenega izpisa. Prikazovalnik je črn.</b></p>	<p>Vklopljen je način Sabbath : osvetlitev notranjosti je izklopljena in vinska vitrina hladi.</p> <ul style="list-style-type: none"> <li>■ Tapnite črni prikazovalnik.</li> </ul> <p>Pojavi se .</p> <ul style="list-style-type: none"> <li>■ Tapnite simbol .</li> </ul> <p> sveti oranžno.</p> <ul style="list-style-type: none"> <li>■ Ponovno tapnite simbol .</li> </ul> <p>Ko je način Sabbath izklopljen, simbol  sveti belo.</p> <hr/> <p>Vklopljen je <b>energetsko varčni način</b>: če se prikazovalnika nekaj časa ne dotaknete, se preklopi v način za varčevanje energije in potemni.</p>
<p><b>Na prikazovalniku sveti , vinske vitrine ni mogoče upravljati.</b></p>	<p>Vklopljena je funkcija fiksiranja nastavitvev.</p> <ul style="list-style-type: none"> <li>■ Začasno sprostite upravljanje vinske vitrine ali povsem izklopite funkcijo fiksiranja nastavitvev (glejte poglavje „Prilagajanje nastavitvev“).</li> </ul>
<p><b>Na prikazovalniku sveti , zazveni tudi zvočni signal.</b></p>	<p>Prikaz filtra Active AirClean  vas opomni, da morate zamenjati filtre Active AirClean.</p> <ul style="list-style-type: none"> <li>■ Zamenjajte filter Active AirClean (glejte poglavje „Čiščenje in vzdrževanje“, odstavek „Zamenjava filtra Active AirClean“). Potrdite zamenjavo filtrov Active AirClean, tako da se dotaknete simbola  na prikazovalniku.</li> </ul> <p> na prikazovalniku ugasne.</p>
<p><b>Na prikazovalniku rumeno sveti , poleg tega zazveni opozorilni zvočni signal in osvetlitev notranjosti utripa.</b></p>	<p>Aktiviral se je <b>alarm ob odprtih vratih</b>.</p> <ul style="list-style-type: none"> <li>■ Tapnite simbol .</li> </ul> <p>Opozorilni zvočni signal in simbol  ugasneta, osvetlitev notranjosti aparata pa spet neprekinjeno sveti.</p>



Sporočilo	Vzrok in rešitev
<p><b>V enem izmed območij za temperiranje vina simbol   sveti rdeče, zazveni tudi zvočni signal.</b></p>	<p>Aktiviral se je temperaturni alarm, prizadeto območje za temperiranje vina je pretoplo ali prehladno glede na nastavljeno temperaturo.</p> <p>Vzroki za to so lahko na primer naslednji:</p> <ul style="list-style-type: none"><li>– Pogosto ste odpirali vrata aparata.</li><li>– Odprtine za pre- in odzračevanje so prekrite.</li><li>– Prišlo je do daljšega izpada električne energije.</li></ul> <p>■ Tapnite simbol  .</p> <p>  in opozorilni zvočni signal ugasneta.</p> <p>V prikazu temperature zadevnega območja za temperiranje vina se za približno eno minuto utripajoče prikaže najvišja temperatura, ki je bila doslej dosežena v tem območju za temperiranje vina. Nato se prikaz temperature preklopi na trenutno temperaturo v območju za temperiranje vina.</p> <p>Utripajoči prikaz temperature lahko predčasno zapustite:</p> <ul style="list-style-type: none"><li>■ Dotaknite se prikaza temperature območja za temperiranje vina.</li></ul> <p>Prikaz najvišje dosežene temperature ugasne. Nato se na prikazovalniku ponovno pojavi dejanska temperatura, ki je trenutno v območju za temperiranje vina.</p> <ul style="list-style-type: none"><li>■ Odpravite stanje, zaradi katerega se je sprožil alarm.</li></ul>

## Odpravljanje težav









Sporočilo	Vzrok in rešitev
<p><b>Na prikazovalniku sveti rdeče  in zazveni tudi opozorilni zvočni signal.</b></p>	<p>Prikazan je izpad električnega toka: temperatura v vinski vitrini je medtem zaradi izpada električnega toka ali prekinitve električnega napajanja v zadnjih dneh ali urah preveč narasla.</p> <ul style="list-style-type: none"><li>■ Tapnite simbol .</li></ul> <p> in opozorilni zvočni signal ugasneta.</p> <p>V prikazu temperature se za približno eno minuto utripajoče prikaže najvišja doslej dosežena temperatura v vinski vitrini. Nato se prikaz temperature preklopi na trenutno temperaturo.</p> <p>Utripajoči prikaz temperature lahko predčasno zapustite:</p> <ul style="list-style-type: none"><li>■ Tapnite prikaz temperature.</li></ul> <p>Prikaz najvišje dosežene temperature ugasne. Nato se na prikazovalniku ponovno pojavi dejanska temperatura, ki je trenutno v aparatu. Vinska vitrina deluje naprej z nazadnje izbrano temperaturno nastavitvijo.</p> <ul style="list-style-type: none"><li>■ Odpravite stanje, zaradi katerega se je sprožil alarm.</li></ul>

Sporočilo	Vzrok in rešitev
<p><b>Na prikazovalniku rdeče sveti , lahko se pojavi tudi koda napake F s številko. Zazveni tudi opozorilni zvočni signal.</b></p>	<p>Prišlo je do motnje.</p> <ul style="list-style-type: none"> <li>■ Ugasnite opozorilni zvočni signal, tako da tapnete  na prikazovalniku.</li> <li>■ Pokličite servisno službo.</li> </ul> <p>Ko osebju servisa sporočite motnjo, potrebujete poleg prikazane številke napake tudi identifikacijsko oznako modela in serijsko številko vinske vitrine. Te informacije lahko neposredno prikažete:</p> <ul style="list-style-type: none"> <li>■ Dotaknite se  na prikazovalniku.</li> </ul> <p>Na prikazovalniku se izpišejo potrebni podatki o aparatu.</p> <p>Ko informacije potrdite z , zapustite prikaz informacij in ponovno se izpiše koda napake.</p> <p>Vinsko vitrino lahko izklopite tudi neposredno iz sporočila o napaki.</p>
	<p>Prikazana je napaka aparata: ta prikaz ima vedno prednost in takoj prekine vsako nastavitvev, ki ste jo pravkar izvedli.</p> <p>Napaka aparata je prednostno prikazana pred morebitnim alarmom ob odprtih vratih in/ali temperaturnim alarmom.</p>

### Osvetlitev notranjosti

Težava	Vzrok in rešitev
<p> Nevarnost električnega udara zaradi dostopnosti delov, ki so pod napetostjo.</p> <p>Če snamete pokrovček lučke, lahko pridete v stik z deli, ki so pod napetostjo. Nikoli ne odstranite pokrovčka lučke. Svetleče diode lahko popravi ali zamenja izključno osebje servisa.</p>	
<p> Nevarnost poškodbe zaradi LED-osvetlitve.</p> <p>Ta osvetlitev ustreza nevarnostni skupini RG 2. Če je pokrovček pokvarjen, lahko pride do poškodb oči.</p> <p>Če je pokrovček poškodovan, v lučko ne smete gledati z optičnimi instrumenti (lupo ali podobnim) iz neposredne bližine.</p>	

## Odpravljanje težav

Težava	Vzrok in rešitev
<b>Lučka za osvetlitev notranjosti ne deluje.</b>	Vinska vitrina ni vklopljena. ■ Vklopite vinsko vitrino.
	Vklopljen je način Sabbath  : prikazovalnik je temen in vinska vitrina hladi. ■ Tapnite črni prikazovalnik. Pojavi se  . ■ Tapnite simbol  .  sveti oranžno. ■ Ponovno tapnite simbol  . Ko je način Sabbath izklopljen,  sveti belo.
	Če so vrata aparata odprta, se osvetlitev notranjosti po približno 15 minutah samodejno izklopi zaradi pregrevanja. Če to ni vzrok za težavo, gre za motnjo. ■ Pokličite servisno službo.
<b>Osvetlitev notranjosti je vklopljena tudi pri zaprtih vratih aparata.</b>	Ne gre za napako. Vklopljena je lučka za predstavitev. ■ Za izklop lučke za predstavitev se dotaknite senzorske tipke lučke za predstavitev  na prikazovalniku. Senzorska tipka  ne sveti več oranžno.
<b>Osvetlitev notranjosti utripa.</b>	Ne gre za napako. Aktiviral se je alarm ob odprtih vratih.

## Razlogi za hrup

Vinska vitrina med delovanjem povzroča različne zvoke.  
Vinska vitrina pri manjši hladilni zmogljivosti deluje energetsko varčno, vendar dlje. Glasnost je manjša.  
Pri močnejši hladilni zmogljivosti se živila hitreje ohladijo. Glasnost je večja.

## Odpravljanje težav

Običajni zvoki	Kako nastanejo?
<b>Sikanje</b>	Hladilno sredstvo se vbrizga v hladilni krogotok.
<b>Klokotanje, pljuskanje</b>	Hladilno sredstvo teče skozi cevi.
<b>Šumenje</b>	Vinska vitrina hladi.
<b>Klikanje</b>	Termostat vklopi ali izklopi kompresor.
<b>Brenčanje</b>	Ventilator deluje.
<b>Pokanje</b>	Prihaja do raztezanja materialov v vinski vitrini.
<b>Ropotanje</b>	Ventili ali lopute so aktivni.
<b>Srebanje (vinska vitrina z blažilnikom zapiranja vrat)</b>	Vrata aparata z blažilnikom zapiranja vrat se odpirajo ali zapirajo.
Ne pozabite, da se zvokom kompresorja in pretakanja v hladilnem krogotoku ni mogoče izogniti.	

Zvoki med delovanjem	Vzrok in rešitev
<b>Vibriranje, klopotanje, žvenketanje</b>	Hladilni aparat ni v vodoravnem položaju. S pomočjo vodne tehtnice izravnajte položaj hladilnega aparata. V ta namen uporabite navojne nogice pod hladilnim aparatom (odvisno od modela). Od višine niše 140 cm: pod dno aparata potisnite priložena stabilizacijska vodila.
	Predali, košare ali police se tresejo ali so zatakneni. Preverite odstranljive dele in jih na novo namestite.
	Steklenice ali posode se dotikajo. Steklenice ali posode nekoliko razmaknite.
	Na hrbtni stranici aparata je še vedno transportno držalo kabla (odvisno od modela). Odstranite transportno držalo kabla.

# Servisna služba

Na spletni strani [www.miele.com/service](http://www.miele.com/service) lahko poiščete informacije o samostojnem odpravljanju motenj in nadomestnih delih Miele.

## Kontakt v primeru motenj

Če motnje ne morete odpraviti sami, se obrnite npr. na svojega specializiranega prodajalca z opremo Miele ali na servis Miele.

Servisno službo Miele lahko naročite po spletu na [www.miele.com/service](http://www.miele.com/service). Kontaktni podatki servisne službe Miele so navedeni na koncu tega dokumenta.

Osebe servisa potrebuje identifikacijsko oznako modela in serijsko številko vašega aparata (Fabr./SN/Nr.). Oba podatka najdete na napisni ploščici v notranjosti hladilnega aparata, pri nekaterih modelih pa v nastavitvenem načinu pod točko Informacije **i**.

## Zbirka podatkov EPREL

Od 1. marca 2021 so informacije o označevanju z energijskimi nalepkami in zahtevah za okoljsko primerno zasnovano na voljo v evropski zbirki podatkov o izdelkih (EPREL). Do zbirke podatkov o izdelkih lahko dostopate na povezavi <https://eprel.ec.europa.eu/>. Tam boste morali vnesti identifikacijsko oznako modela.

Identifikacijsko oznako modela najdete na napisni ploščici v notranjosti hladilnega aparata, pri nekaterih modelih pa v nastavitvenem načinu pod točko Informacije **i**.

<b>Miele</b>			
XXXXXX	Nr. XX/XXXXXXXXXX		
WEINTEMPERERSCHRANK/UNTERTISCHMODELL MULTI-TEMPERATURE WINE STORAGE CABINET/UNDER-COUNTER FRIGORIFERO A BIELE TEMPERATURES/WINE COOLING CABINET/SOUS PLAT FRIGORIFERO A CONDIZIONAMENTO VINO/MODELO PARA FRIGORIFERO EN CUBIERTA ВИННИЙ ТЕМПЕРАТУРНЫЙ ШКАФ			
Klasse/Class Class/Classe SN-ST	Ap-Typ/AP-Type AP-Type/AP-Tipo	Bruttinhalt/Gross Capacity Volume Bruto/Capacità Bruta XXXX l	Gefriervermögen/Freezing Capacity Pouvoir de Congélation/Capacità Congeladora
Nutzhalt NetCapacity Volume Utile Capac. Util	Ges / K / G / WEIN / KALT Tot / R / F / WINE / CHILL To / R / C / WINE / CHILL	R600a: XXg	

## Garancija

Garancijska doba je dve leti.

Podrobnejše informacije so navedene v priloženih garancijskih pogojih.

## Mesto postavitve

 Nevarnost poškodb in materialne škode zaradi prevrnitve vinske vitrine. Vinska vitrina je zelo težka in se lahko pri odprtih vratih prevrne naprej. Vrata aparata morajo biti zaprta, dokler vinska vitrina ni vgrajena in zavarovana v vgradni niši skladno z navodili za uporabo in montažo.

 Nevarnost požara in poškodb zaradi aparatov, ki oddajajo toploto. Aparati, ki oddajajo toploto, se lahko vnamejo in zanetijo požar na vinski vitrini. Vinske vitrine ne smete vgraditi pod kuhhalno ploščo.

 Nevarnost poškodbe zaradi visoke zračne vlažnosti. Pri visoki zračni vlažnosti se lahko na zunanjih površinah vinske vitrine ustvarja kondenzat. Ta kondenzat lahko vodi v korozijo zunanjih sten aparata. Vinsko vitrino postavite v suh in/ali klimatiziran prostor, kjer je zagotovljeno zadostno zračenje. Po vgradnji/postavitvi aparata se prepričajte, da se vrata pravilno zapirajo in da je vinska vitrina vgrajena/postavljena, kot je opisano v navodilih. Navedene površine za prein odzračevanje morate obvezno upoštevati.

 Nevarnost škode zaradi aparatov, ki odvajajo soparo.

Če so aparati, ki odvajajo soparo, nameščeni za vinsko vitrino, jo lahko poškodujejo.

Za vinsko vitrino ne sme biti vgrajen noben aparat, ki odvaja zrak ali soparo. Poskrbite za ločeno odvajanje zraka ali med aparata namestite pregradno steno.

 Nevarnost požara in poškodb zaradi odprtega plamena.

Odprti plameni lahko povzročijo, da vinska vitrina zagori.

Pazite, da so odprti plameni, npr. sveče, dovolj oddaljeni od vinske vitrine.

Za postavitve je primeren suh prostor, ki je dobro prezračevan.

Pri izbiri mesta postavitve upoštevajte, da se poraba energije vinske vitrine poveča, če stoji v neposredni bližini grelnega telesa, štedilnika ali drugega toplotnega vira. Preprečite tudi izpostavljenost neposredni sončni svetlobi.

Čim višja je temperatura v prostoru, tem daljši je čas delovanja kompresorja in tem večja je poraba energije.

Pri vgradnji vinske vitrine poleg tega upoštevajte naslednje:

- Stenska vtičnica mora biti nameščena izven območja hrbtni strani aparata in v nujnem primeru zlahka dostopna.
- Vtič in priključni kabel se ne smeta dotikati hrbtni strani vinske vitrine, ker se lahko poškodujeta zaradi vibracij.

# Namestitev

- Na morebitne vtičnice v območju hrbtni strani vinske vitrine ne smejo biti priklopljene tudi nobene druge naprave.
- Pri postavitvi vinske vitrine pazite, da ne ukleščite ali poškodujete priključnega kabla.
- V območju hrbtni strani aparata ne smete namestiti ali uporabljati razdelilnikov ali podaljškov oziroma drugih elektronskih naprav (npr. transformatorjev za halogenske žarnice).
- Tla na mestu postavitve morajo biti vodoravna in ravna ter morajo biti na isti višini kot okoliška tla.

 Nevarnost poškodbe zaradi loma stekla!

Nevarnost poškodb zaradi loma stekla!

Na nadmorski višini nad 1500 m se lahko steklo v vratih vitrine zaradi spremenjenih razmerij zračnega tlaka razbije. Ostri robovi lahko povzročijo hude poškodbe!

## Klimatski razred

Vinska vitrina je predvidena za uporabo v določenem klimatskem razredu (območje temperature okolice), katerega meje morate upoštevati. Klimatski razred je naveden na napisni ploščici v notranjosti vinske vitrine.

Klimatski razred	Temperatura okolice
SN	10 °C do 32 °C
N	16 °C do 32 °C
ST	16 °C do 38 °C
T	16 °C do 43 °C
SN-ST	10 °C do 38 °C
SN-T	10 °C do 43 °C

Nižja temperatura okolice vodi v daljši čas mirovanja kompresorja, zato vinska vitrina v določenih okoliščinah ne more vzdrževati potrebne temperature.

## Pre- in odzračevanje

Pre- in odzračevanje poteka skozi rešetko v podnožju vinske vitrine.

 Nevarnost požara in poškodb zaradi nezadostnega zračenja.

Če se vinska vitrina ne zrači dovolj, se kompresor pogosteje vklaplja in deluje dlje časa. To vodi v večjo porabo energije in povišano delovno temperaturo kompresorja, kar lahko povzroči škodo na kompresorju.

Pazite na zadostno zračenje vinske vitrine.

Obvezno se držite navedenih mer odprtini za pre- in odzračevanje.

Odprtine za pre- in odzračevanje ne smejo biti na noben način prekrite.

Poleg tega jih morate redno čistiti, da niso prašne.

## Side-by-side

To vinsko vitrino lahko postavite z drugim hladilnim aparatom v postavitvev „side-by-side“.

Komplet za montažo „side-by-side“ je na voljo v specializirani trgovini ali na servisu.

Pozanimajte se pri svojem zastopniku, s katerimi modeli lahko kombinirate svojo vinsko vitrino!

Pritrditev aparatov je opisana v navodilih za uporabo kompleta za montažo „side-by-side“.

 Nevarnost poškodbe in škode na aparatu!

Steklena vrata lahko padejo!

Pazite, da med zamenjavo strani odpiranja vrat vse pritrdilne dele trdno privijete.

Pazite, da ne poškodujete vratnega tesnila. Če je vratno tesnilo poškodovano, se lahko zgodi, da se vrata aparata ne zapirajo pravilno in posledično hlajenje ni zadovoljivo!

## Zamenjava strani odpiranja vrat

 Nevarnost poškodbe in škode na aparatu zaradi velike teže vrat.

Če tečaje vrat prestavlja ena sama oseba, obstaja večja nevarnost poškodb in materialne škode.

Tečaje vrat obvezno prestavite s pomočjo druge osebe.

 Nevarnost poškodbe na tečajih.

V območju tečajev se lahko zagozdijo prsti.

Med odpiranjem in zapiranjem vrat ne segajte v tečaje.

Vinska vitrina ima ob dobavi tečaje na desni strani vrat. Če je potrebno, da so tečaji na levi strani vrat, jih morate prestaviti (glejte navodila za montažo), preden vinsko vitrino vgradite v nišo.

**Nasvet:** Da med zamenjavo strani odpiranja vrat zaščitite vrata in vaša tla pred poškodbami, na tla pred vinsko vitrino razprostrite primerno podlago.

# Namestitev

---

## Omejitev kota odpiranja vrat

Tečajji vrat so tovarniško nastavljeni tako, da se lahko vrata aparata na široko odpirajo.

Če želite kot odpiranja vrat aparata iz določenega razloga omejiti na pribl. 90°, lahko to – odvisno od modela (KWTUS 7096, 7196) – storite z nastavitvijo tečajjev.

Zatiča za omejitev kota odpiranja vrat morate montirati, še preden vgradite hladilni aparat.

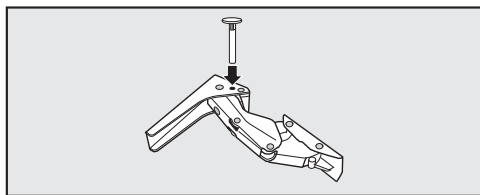

- Priložena zatiča za omejitev odpiranja vrat vstavite od zgoraj v tečaja.

Kot odpiranja vrat je s tem omejen na pribl. 90°.

## Vgradne mere

### Niša za vgradnjo pod pult/pogled s strani

Vse mere so podane v mm.

Da je zagotovljeno pravilno delovanje vinske vitrine, morate upoštevati navedene površine za pre- in odzračevanje.

### KWTUS 7074

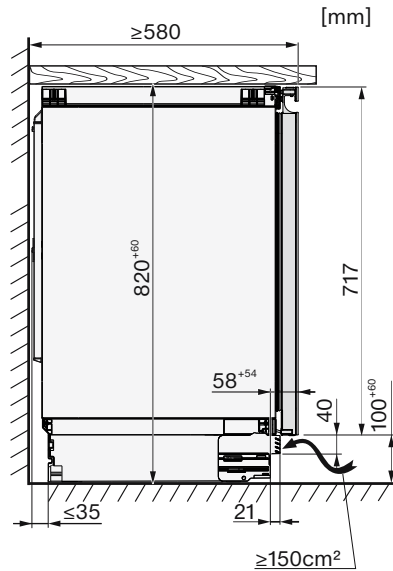
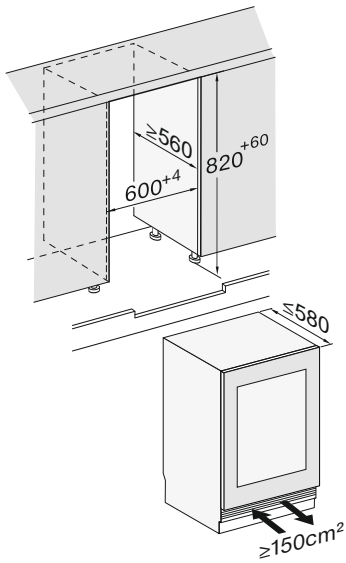

# Namestitev

## KWTUS 7096

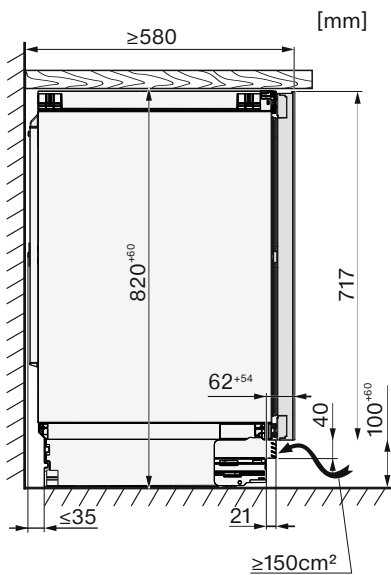
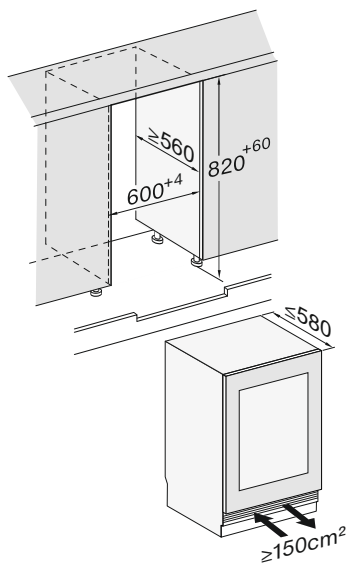

## KWTUS 7196

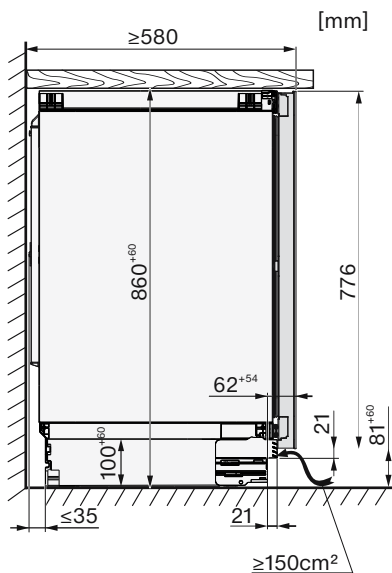
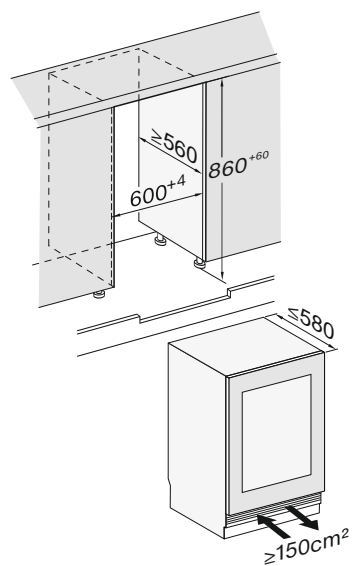

## Priključki

Vse mere so podane v mm.

### KWTUS 7074

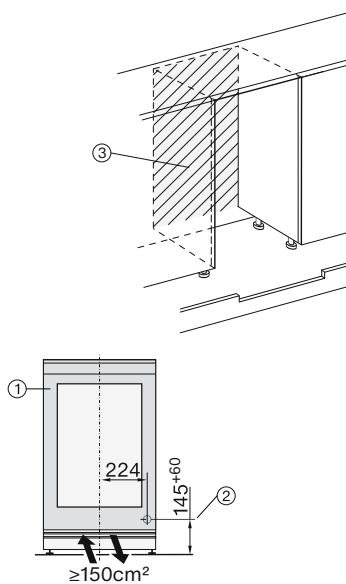
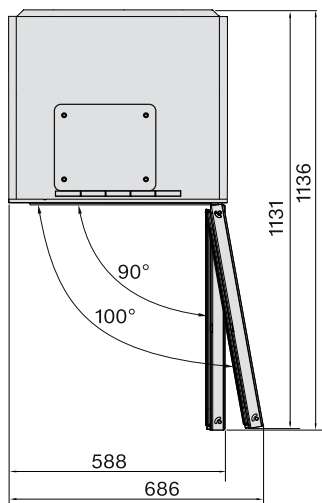

# Namestitev



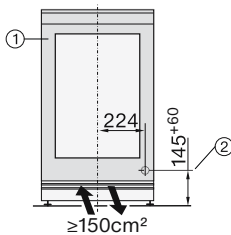
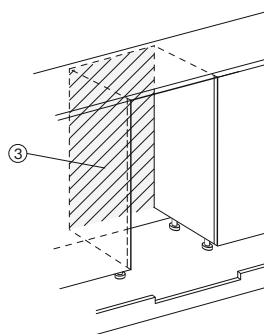
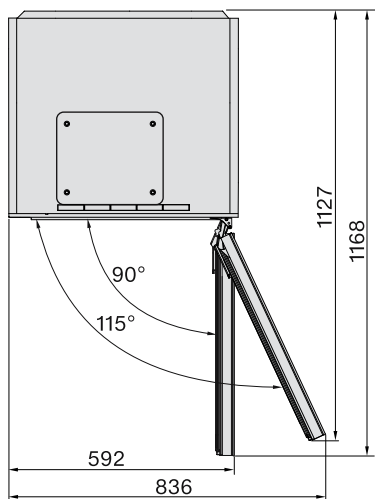







KWTUS 7096, 7196

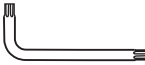

- ① Pogled od spredaj
- ② Omrežni priključni kabel, dolžina = 2.200 mm  
Daljši priključni kabel lahko kupite na servisu Miele.
- ③ V tem območju ni priključkov.

## Vgradnja vinske vitrine

Za vgradnjo vinske vitrine potrebujete naslednje orodje:

TX 15, TX 20 			13
TX 15 			6
	8		
			
			

**Nasvet:** Priloženo kovinsko palico dobro shranite. Potrebovali jo boste za nastavitev zadnjih nog aparata.

### Priprava vinske vitrine

- Vinsko vitrino postavite neposredno pred nišo.
- Primite ploščo podnožja ob straneh in jo izvlecite proti sebi.

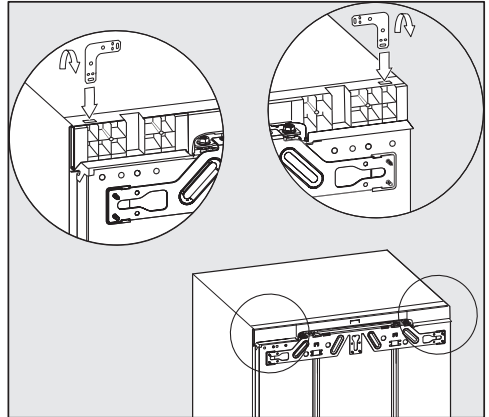

- Kotnik vstavite v odprtino v pokrovu aparata.
- Kotnik prepognite na perforiranem mestu.

### Vstavljanje vinske vitrine

 Nevarnost poškodbe priključnega kabla.

Pri potiskanju vinske vitrine v nišo se lahko priključni kabel uklešči in poškoduje.

Vinsko vitrino previdno potisnite v nišo.

 Nevarnost poškodbe tal.

Premikanje vinske vitrine lahko povzroči poškodbe na tleh.

Na občutljivih tleh vinsko vitrino premikajte zelo previdno.

 Nevarnost poškodbe nog aparata.

Nastavljive noge se lahko odlomijo.

Ko vinsko vitrino potisnete v nišo, morajo biti njene noge skoraj do konca prвите.

# Namestitev

**Nasvet:** Preden aparat potisnete v nišo, zadnji nogi odvijte za približno polovico vrtljaja. Tako lahko potem, ko je vinska vitrina v niši, nogi lažje nastavljate od spredaj (glejte odstavek „Postavitev vinske vitrine v pravilen položaj“).

- Priključni kabel položite tako, da boste vinsko vitrino po vgradnji zlahka priključili.

**Nasvet:** Na vtič privežite kos vrvi in tako „podaljšajte“ priključni kabel, da si boste olajšali potiskanje aparata v nišo. Nato z drugim koncem vrvi povlecite kabel skozi omaro.

Če vinsko vitrino potisnete predaleč v nišo, se lahko zgodi, da se vrata aparata po montaži pohištenih vrat ne bodo pravilno zapirala. To lahko povzroči nabiranje ledu, tvorbo kondenzata in druge motnje delovanja, ki imajo za posledico povečano porabo energije.

Vinsko vitrino potisnite toliko v nišo, da je razdalja od ohišja aparata do sprednje strani stranic omare po celotnem obsegu **42 mm**.

- Hladilni aparat potisnite v nišo, dokler niso sprednji robovi tečajev zgoraj in spodaj poravnani s sprednjim robom pohištvne stranice.

Tako je po celotnem obsegu aparata razdalja do sprednjega roba pohištvne stranice **42 mm**.

Pri **pohištvu z različnimi varovalnimi elementi, kot so zatiči, tesnilni obroči ipd.**, morate dodatno upoštevati mere teh delov, tako da tudi v teh primerih znaša oddaljenost po celotnem obsegu aparata **42 mm**.

- Vinsko vitrino izvlecite toliko naprej, kolikor ustreza tej meri.

- Še enkrat preverite, če je oddaljenost do sprednjega roba varovalnih elementov po celotnem obsegu aparata **42 mm**.

**Nasvet:** Če je mogoče, odstranite varovalne elemente, nato vinsko vitrino potisnite v nišo, dokler vsi pritrdilni kotniki zgoraj in spodaj ne zadenejo ob sprednji rob pohištvne stranice.

## Postavitev vinske vitrine v pravilen položaj

Pri zgornji pritrditvi vinske vitrine v nišo mora biti vinska vitrina rahlo napeta med tlemi in delovnim pultom.

- Odvisno od višine niše izmenično odvijajte sprednje in zadnje noge in poravnajte vinsko vitrino v vodoraven položaj.

To storite na naslednji način:

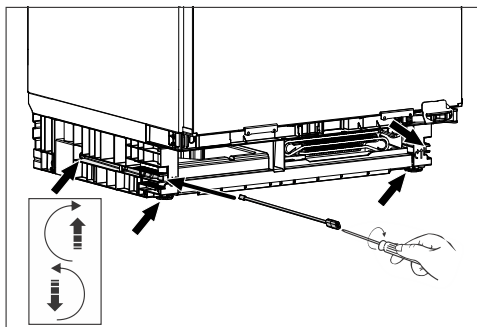

- Zadnji nogi nastavite z ustreznima vijakoma desno in levo spredaj v podnožju aparata s priloženo palico in ravnim izvijačem.
- Sprednji nogi odvijajte izmenično z zadnjima. Maksimalno območje nastavitve je 6 cm.

**Nasvet:** Ko so noge nekoliko odvijte, jih lahko z izvijačem nastavljate tudi na spodnjem delu nog.

Penasti element ①, ki je pritrjen na prezračevalno rešetko, zagotavlja ločen dovod zraka in preprečuje motnje delovanja.

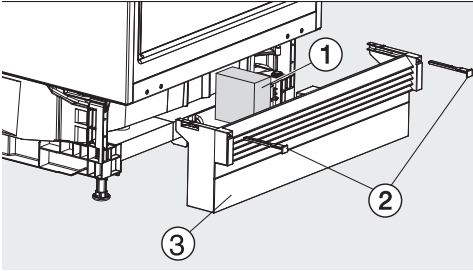

- Ploščo podnožja s prezračevalno rešetko ③ namestite nazaj, vendar je še ne fiksirate.

### Če ni montirana neprekinjena pohoštvna letev podnožja:

- Ploščo podnožja ③ povlecite toliko naprej, da so prezračevalne reže in sosednji pohoštvni podnožji v isti liniji.

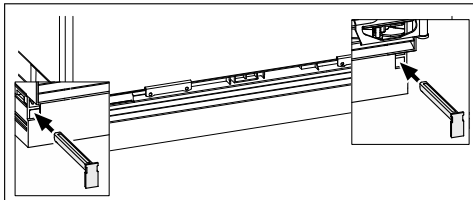

- Držite ploščo podnožja in jo desno in levo pritrdite s priloženima zatičema ②.

Ko je plošča podnožja pritrjena, lahko zadnji nogi nastavite samo, če je plošča podnožja potisnjena do konca navznoter. V nasprotnem primeru je palica za nastavitev prekratka.

### Če je montirana neprekinjena pohoštvna letev podnožja:

- Ploščo podnožja s prezračevalno rešetko ③ potisnite povsem ob vinsko vitrino in jo desno in levo pritrdite z zatičema ②.

Če bo montirana neprekinjena pohoštvna letev podnožja, morate vanjo izdelati izrez, odvisen od višine podnožja, ki bo omogočal pre- in odzračevanje vinske vitrine.

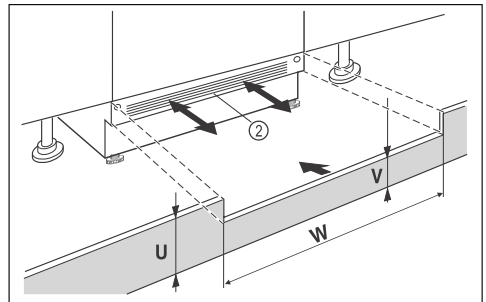

- Prirežite višino pohoštvne letve podnožja (U).
- Vzdolž širine niše (W) prilagodite višino prečke (V) pod ploščo podnožja aparata ②.

# Namestitev

## Prilagoditev vinske vitrine na višja vrata omara

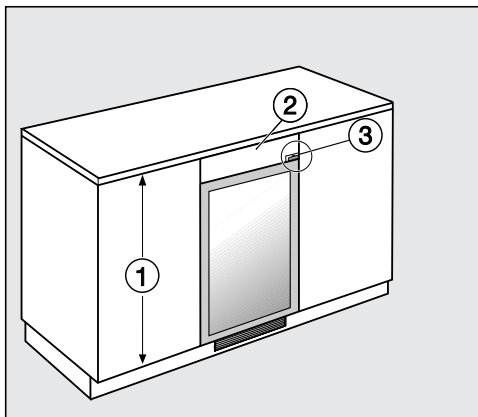

Če so vrata sosednjih pohištvenih elementov ① višja od vrat vinske vitrine, lahko vinsko vitrino prilagodite višini sosednji vrat z izravnalno letvijo ②.

Izravnalna letev mora biti izdelana po meri za vsako posamezno situacijo. Pri prilagoditvi izravnalne letve (odvisno od modela) upoštevajte tečaj vrat ③.

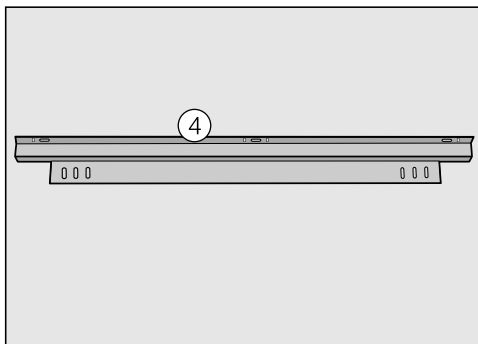

Za pritrnitev izravnalne letve potrebujete pritrilni kotnik ④. Tega lahko kupite na servisu Miele ali pri specializiranem prodajalcu. Pritrdilni kotnik montirate na vinsko vitrino:

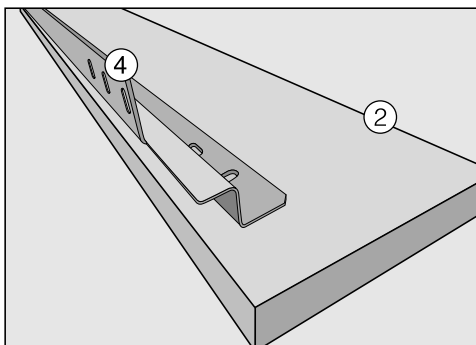
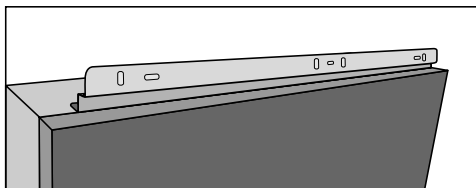

- Pritrdilni kotnik ④ pritrдите na hrbtno stran izravnalne letve ②.
- Vinsko vitrino toliko izvlecite iz niše, da jo lahko nagnete.
- Pritrdilni kotnik ④ z izravnalno letvijo ② pritrдите na vinsko vitrino, tako da narahlo privijete vijake.
- Izravnalno letev poravnajte z vrati vinske vitrine, tako da nastane gladka sprednja stranica.
- Trdno privijte vijake.
- Zdaj lahko vinsko vitrino potisnete v nišo.

## Pritrditev vinske vitrine v nišo

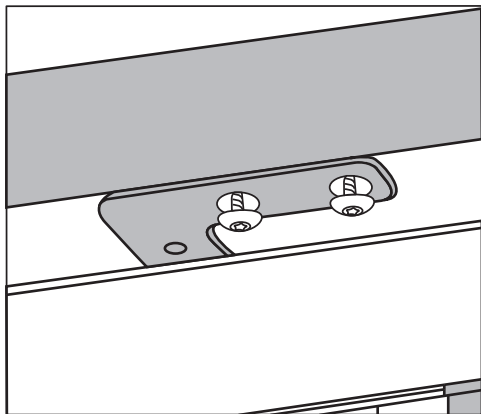

- Vinsko vitrino privijte s po dvema vijakoma od spodaj na delovni pult.

# Namestitev

## Električni priključek

Hladilni aparat lahko priklopite na varnostno vtičnico izključno s priloženim priključnim kablom.

Hladilni aparat postavite tako, da je vtičnica prosto dostopna. Če vtičnica ni dostopna, poskrbite, da je na mestu inštalacije na voljo inštalacijski odklopnik za vsak pol.

**⚠ Nevarnost požara zaradi pregretja.**

Delovanje hladilnega aparata, priključenega na električni razdelilnik ali podaljšek, lahko vodi do pregrevanja kabla.

Iz varnostnih razlogov ne uporabljajte nobenih razdelilnikov in podaljškov.

Električna napeljava mora biti izvedena po VDE 0100.

Iz varnostnih razlogov priporočamo, da v hišno električno napeljavo, na katero je priključen hladilni aparat, namestite zaščitno stikalo na diferenčni tok (RCD) tipa .

Poškodovan omrežni priključni kabel lahko zamenjate samo s posebnim priključnim kablom istega tipa (kupite ga lahko na servisu Miele). Zaradi varnosti lahko kabel zamenja samo usposobljen strokovnjak ali osebje servisne službe Miele.

Podatki o nazivni moči in ustrezni zaščiti so navedeni v teh navodilih za uporabo ali na napisni ploščici. Te podatke primerjajte s podatki električnega priključka na mestu postavitve aparata. Če ste v dvomih, se posvetujte z električarjem.

Možno je začasno ali trajno delovanje s priklopom na samostojno napravo za oskrbo z energijo ali tovrstno napravo, ki ni sinhronizirana z omrežjem (npr.

avtonomno omrežje, rezervni sistemi).

Pogoj za delovanje je, da naprava za oskrbo z energijo izpolnjuje pogoje EN 50160 ali primerljive.

Varnostni ukrepi, predvideni za hišno inštalacijo in ta izdelek Miele, morajo biti tako po funkciji kot načinu delovanja zagotovljeni tudi pri avtonomnem delovanju ali delovanju, ki ni sinhronizirano z omrežjem, ali morajo biti nadomeščeni z ustreznimi enakovrednimi ukrepi v inštalaciji. Kot je na primer opisano v aktualni objavi VDE-AR-E 2510-2.

## Priklop hladilnega aparata

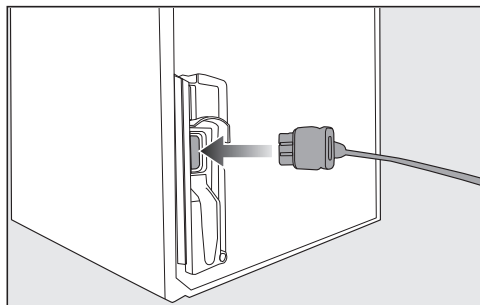

■ Vtič aparata vstavite v vtičnico na hrbtni strani hladilnega aparata.

Pazite, da se vtič pravilno zaskoči.

■ Omrežni vtič hladilnega aparata vstavite v omrežno vtičnico.

Aparat je tako priključen na električno omrežje.

Podjetje MIELE Trgovina in servis, d.o.o., Brnčičeva ulica 41G, Ljubljana (v nadaljevanju: „Miele Slovenija“) kupcu – poleg zakonsko določenih zahtevkov, do katerih je kupec upravičen pri prodajalcu in ki jih lahko uveljavlja brezplačno, in brez njihove omejitve – priznava pravice v skladu z naslednjo garancijsko obveznostjo za nove aparate:

## I. Trajanje in začetek garancije

1. Garancija se odobri za naslednje obdobje:
  - a) 24 mesecev za gospodinjske aparate, kot so pečice (tudi kombinirane pečice z mikrovalovi), parne pečice (tudi kombinirane parne pečice in parne pečice z mikrovalovi), pečice Dialog, mikrovalovne pečice, podpultne pečice, predali za vakuumiranje in grelni predali, kuhalne plošče (indukcijske, električne in plinske, vključno z elementi SmartLine in ProLine), kuhinjske nape, kavni avtomati (vgradni in prostostoječi), hladilniki, zamrzovalniki, kombinirani hladilniki, vinske vitrine, pomivalni stroji, pralni stroji, sušilni stroji, pralno-sušilni stroji, likalni aparati, sesalniki (talni in brezžični sesalniki ter robotski sesalniki), vendar ne omejeno zgolj na navedene aparate, če se uporabljajo v skladu z navodili za uporabo in namenom uporabe.
  - b) 12 mesecev za profesionalne aparate, kot so „mali velikani“ in pomivalni stroji ProfilLine, vendar ne omejeno zgolj na navedene aparate, če se uporabljajo v skladu z navodili za uporabo in namenom uporabe.
2. Miele Slovenija jamči za lastnosti ali brezhibno delovanje blaga v garancijskem roku. Garancijski rok začne teči z dnem dobave blaga kupcu.
3. Garancijski servisi in dobave nadomestnega blaga iz garancijskih razlogov ne podaljšujejo prvotnega garancijskega roka. Za zamenjano blago ali zamenjan bistveni del blaga z novim se izda nov garancijski list.

## II. Pogoji garancije

1. Garancija velja za aparate, ki so kupljeni pri pooblaščenem prodajalcu ali neposredno pri podjetju Miele v državi članici EU, Združenem kraljestvu Velike Britanije in Severne Irske, Švici ali na Norveškem in so tam tudi nameščeni.
2. Za uveljavljanje garancije je pristojen pooblaščen servis Miele ali služba za pomoč strankam pri podjetju Miele, ki sta dostopna po e-pošti na naslovu [servis@miele.si](mailto:servis@miele.si) ali po telefonu 01 29 26 333.
3. Na zahtevo serviserja je treba ob uveljavljanju garancije predložiti pravilno izpolnjen garancijski list ali drugo dokazilo, iz katerega so razvidni podatki o prodajalcu, datumu dobave blaga in podatki, ki identificirajo blago.

## III. Vsebina in obseg garancije

1. Napake na aparatu bodo brezplačno odpravljene v skupnem roku 30 dni po tem, ko kupec zahteva njihovo odpravo, bodisi s popravilom bodisi z zamenjavo zadevnih delov. Ta rok se lahko podaljša na najkrajši čas, ki je potreben za dokončanje popravila ali zamenjave, vendar največ za 15 dni. O morebitnem podaljšanju roka in razlogih za to vas bo podjetje Miele Slovenija obvestilo pred potekom prvega, tj. 30-dnevnega roka.
2. Stroške, ki pri tem nastanejo, kot so potni stroški, stroški prevoza, dela in rezervnih delov, krije Miele Slovenija. Zamenjani deli ali aparati postanejo last podjetja Miele Slovenija.
3. Garancija ne izključuje pravic potrošnika, ki izhajajo iz obveznega jamstva prodajalca za skladnost blaga.
4. Podjetje Miele Slovenija bo po preteku garancijskega roka proti plačilu še 10 let zagotavljalo popravilo, vzdrževanje in nadomestne dele.
5. Garancija ne krije nadaljnjih odškodninskih zahtevkov do podjetja Miele Slovenija, razen če serviser, ki ga je pooblastilo podjetje Miele Slovenija, ravna namerno ali hudo malomarno.
6. Dobava potrošnega materiala in dodatkov (na primer pralnih sredstev Miele) ni vključena v obseg storitev.

# Garancijski list

---

## IV. Omejitve garancije

Garancija ne krije napak ali okvar, ki jih je mogoče pripisati naslednjim dejavnikom:

1. Nepravilna nastavitev ali inštalacija, npr. neupoštevanje veljavnih varnostnih predpisov ali pisnih navodil za uporabo, inštalacijo in montažo.
2. Uporaba, ki ni v skladu s predpisi, oziroma nepravilno upravljanje ali obremenitev, npr. uporaba neprimernih pralnih/pomivalnih sredstev ali kemikalij.
3. Posebne tehnične specifikacije aparatov, kupljenih v drugi državi članici EU, Združenem kraljestvu Velike Britanije in Severne Irske, Švici ali na Norveškem, zaradi katerih teh aparatov ni mogoče uporabljati ali jih je mogoče uporabljati le z omejitvami.
4. Zunanji vplivi, kot so poškodbe med transportom, poškodbe zaradi udarcev ali sunkov, škoda zaradi vremenskih vplivov ali drugih naravnih pojavov.
5. Popravila in spremembe, ki jih ne izvede osebje servisa, ki ga je podjetje Miele Slovenija za ta servisna dela pooblastilo in posebej izšolalo.
6. Uporaba neoriginalnih nadomestnih delov in dodatkov, ki jih ni posebej odobrilo podjetje Miele Slovenija.
7. Razbito steklo in pregorele žarnice.
8. Nihanje električnega toka in napetosti, ki ni znotraj tolerančnih meja, ki jih je določil proizvajalec.
9. Neizvajanje vzdrževalnih del in čiščenja v skladu z navodili za uporabo.
10. Uporaba in naravna obraba, npr. zmanjševanje polnilne zmogljivosti akumulatorjev in sestavni deli, ki jih je treba med življenjsko dobo izdelka redno menjati skladno z navodili za uporabo.

## V. Varstvo podatkov

Podjetje Miele Slovenija pri izvajanju aktivnosti v zvezi z zahtevki iz naslova garancije zbira in obdeluje določene osebne podatke.

Miele Slovenija ali pooblaščen Miele servis bo za namen obdelave garancijskega zahtevka ob uveljavljanju garancije od garancijskega upravičenca pridobil osebne podatke (ime, priimek, naslov, telefonska številka in elektronski naslov). Podatki se obdelujejo za izvajanje pogodbe na podlagi točke b) člena 6 (1) Splošne uredbe o varstvu osebnih podatkov. Ti podatki so nujno potrebni za izvrševanje obveznosti podjetja Miele Slovenija, ki izhajajo iz te garancije. Podatki se bodo hranili 5 let. Obdelovalci osebnih podatkov so pooblaščen Miele servisi in družba Miele & Cie. KG. Imetnik garancije ima pravico do dostopa do svojih osebnih podatkov, lahko pa vložiti tudi pritožbo pri Informacijskem pooblaščenca. Vprašanja, povezana z obdelavo osebnih podatkov, se lahko naslovijo na [privacy@miele.si](mailto:privacy@miele.si).

Dodatne informacije o obdelavi podatkov so na voljo v izjavi o varstvu podatkov, dostopni na [miele.si/gospodinjski/varstvo-podatkov-46.htm](https://miele.si/gospodinjski/varstvo-podatkov-46.htm).

Podjetje Miele potrjuje, da je ta vinska vitrina skladna z Direktivo 2014/53/EU.

Celotno besedilo izjave EU o skladnosti je dostopno na spletnem naslovu:

- [www.miele.si](http://www.miele.si) > Izdelki > Datoteke za prenos
- <https://miele.si/navodila>  
Servis > Pomoč in informacije > Iskanje navodil za uporabo, nato vnesite ime izdelka ali serijsko številko

Frekvenčno območje WLAN-modula	2,4000–2,4835 GHz
--------------------------------	-------------------

Maksimalna moč oddajanja WLAN-modula	< 100 mW
--------------------------------------	----------

## Avtorske pravice in licence

---

Miele za upravljanje in krmiljenje komunikacijskih modulov uporablja lastno ali tujo programsko opremo, za katero ne veljajo tako imenovani odprtokodni licenčni pogoji. Ti programi/komponente programov so avtorsko zaščiteni. Uporabnik mora spoštovati avtorske pravice podjetja Miele in tretjih oseb.

Komunikacijski modul, ki je vgrajen v stroj, vsebuje tudi komponente programske opreme, ki je posredovana pod odprtokodnimi licenčnimi pogoji. Vsebovane odprtokodne komponente lahko skupaj s pripadajočimi opombami o avtorskih pravicah, kopijami veljavnih licenčnih pogojev in morebitnimi dodatnimi informacijami priključete lokalno z IP-jem prek spletnega brskalnika ([http\[s\]://<IP-naslov>/Licenses](http[s]://<IP-naslov>/Licenses)). Tam navedena jamstvena in garancijska določila odprtokodnih licenčnih pogojev veljajo samo v razmerju s posameznimi imetniki pravic.





Miele d.o.o.  
Trgovina in servis  
Brnčičeva ulica 41 g  
1231 Ljubljana - Črnuče  
Telefon: 01 292 63 33  
E-pošta: info@miele.si  
www.miele.si

Nemčija  
Miele & Cie. KG  
Carl-Miele-Straße 29  
33332 Gütersloh

KWTUS 7074 ..., KWTUS 7096 ..., KWTUS 7196 ...