

Upute za uporabu i ugradnju Uređaj za hlađenje



Prije postavljanja - instaliranja - prve uporabe, **obvezno** pročitajte upute za uporabu. Time ćete zaštititi sebe i izbjeći oštećenja.

Sadržaj

Sigurnosne napomene i upozorenja	5
Održivost i zaštita okoliša	13
Vaš doprinos zaštiti okoliša.....	13
Energiju ćete uštedjeti na sljedeći način	15
Upoznavanje	16
Opis uređaja	16
Početni zaslon	17
Način za podešavanje 	18
Holiday način rada 	18
Funkcija zaključavanja  / 	18
Isključivanje uređaja za hlađenje 	18
Šabat način rada 	18
Informacije o Šabat načinu rada i	18
Vrijeme do uključivanja alarma vrata 	18
Umrežavanje 	18
Ton tipki  / 	18
Tonovi upozorenja i signalni tonovi  / 	18
Svjetlina zaslona 	19
Jedinica za temperaturu °C/°F	19
Prezentacija 	19
Tvorničke postavke 	19
Informacije o hladnjaku i	19
Sigurnost	19
Alarm vrata.....	19
Umrežavanje	20
Funkcije uređaja	20
Brzo hlađenje 	20
Oblikovanje unutrašnjosti.....	20
Premještanje police za odlaganje/police za boce	20
Pričvršćivanje podloga za jaja	21
Pomicanje ili vađenje držača za boce	21
Premještanje površine za odlaganje.....	21
Pomicanje djeljive površine za odlaganje	21
Premještanje djeljive površine za odlaganje	22
Dodatni pribor.....	22
Puštanje u rad	23
Prije prve uporabe	23
Priključivanje uređaja za hlađenje	23
Uključivanje uređaja za hlađenje	23
Isključivanje uređaja za hlađenje	23
Kod duže odsutnosti.....	23

Preduvjeti za umrežavanje	23
Prvo umrežavanje.....	24
Rukovanje	25
Podešavanje temperature	25
Moguće podešene vrijednosti za temperaturu.....	25
Prikaz temperature	25
Pohrana namirnica u zoni za hlađenje	26
Različita područja hlađenja.....	26
Čuvanje namirnica zapakiranih ili ne zapakiranih?	27
Pohrana namirnica u DailyFresh ladici.....	27
DailyFresh ladica.....	27
Prilagodba postavki	30
Čišćenje i održavanje	34
Napomene za sredstva za čišćenje.....	34
Priprema uređaja za hlađenje za čišćenje	34
Čišćenje unutrašnjosti uređaja	34
Ručno pranje ili pranje pribora u perilici posuđa.....	35
Vađenje i rastavljanje pribora u svrhu čišćenja.....	35
Čišćenje brtve na vratima.....	36
Čišćenje poprečnih otvora za prozračivanje i odzračivanje	36
Nakon čišćenja.....	37
Automatsko odleđivanje	37
Rješavanje problema	38
Uzroci zvukova	43
Servis	45
Kontakt u slučaju smetnji	45
EPREL baza podataka.....	45
Jamstvo	45
Ugradnja.....	46
Mjesto postavljanja.....	46
Klimatski razred.....	47
Prozračivanje i odzračivanje	47
Postavljanje uređaja jedan uz drugi, side-by-side.....	47
Zamjena graničnika na vratima.....	48
Vrata namještaja	48
– dimenzija razmaka.....	48
Težina vrata namještaja.....	49
Ograničenje kuta otvaranja vrata.....	49

Sadržaj

Dimenzije za ugradnju.....	50
Podgradna niša/Bočna strana.....	50
Priključci	52
Ugradnja uređaja za hlađenje.....	53
Za ugradnju hladnjaka potreban je sljedeći alat:	53
Priprema hladnjaka	53
Umetanje uređaja za hlađenje.....	54
Poravnavanje uređaja za hlađenje	55
Učvršćivanje uređaja za hlađenje u niši	56
Montaža vrata uređaja	57
Električni priključak.....	60
Izjava o sukladnosti	61
Autorska prava i licence.....	62

Sigurnosne napomene i upozorenja

Ovaj uređaj za hlađenje odgovara svim propisanim sigurnosnim odredbama. Međutim, nepropisna uporaba može prouzročiti ozljede ljudi i materijalna oštećenja.

Pročitajte pažljivo upute za uporabu i ugradnju prije prve uporabe uređaja za hlađenje. U njima se nalaze važne napomene o ugradnji, sigurnosti, uporabi i održavanju uređaja. Time ćete zaštititi sebe i izbjeći oštećenja na uređaju za hlađenje.

U skladu s Normom IEC 60335-1, tvrtka Miele izričito navodi da morate u potpunosti pročitati i slijediti sve raspoložive informacije o postavljanju uređaja za hlađenje kao i sigurnosne napomene i upozorenja.

Tvrtka Miele ne može preuzeti odgovornost za štete uzrokovane nepoštivanjem ovih napomena.

Sačuvajte ove upute za uporabu i ugradnju. Predajte upute za uporabu i ugradnju eventualnom budućem vlasniku uređaja.

Namjenska uporaba

► Uređaj za hlađenje je predviđen za uporabu u kućanstvima i kućanstvu sličnim okruženjima, kao primjerice:

- prodavaonicama, uredima i drugim sličnim radnim okruženjima
- poljoprivrednim imanjima
- hotelima, motelima, pansionima i drugim sličnim oblicima smještaja.

Ovaj uređaj za hlađenje nije namijenjen korištenju na otvorenom.

► Uređaj za hlađenje upotrebljavajte isključivo u kućanstvu za hlađenje i čuvanje namirnica.

Uređaj za hlađenje nije prikladan za zamrzavanje namirnica.

Uređaj za hlađenje bez pretinca za zamrzavanje može se integrirano ugraditi ispod radne površine.

Drugi načini korištenja nisu dozvoljeni.

► Uređaj za hlađenje nije prikladan za pohranu i hlađenje lijekova, krvne plazme, laboratorijskih preparata ili sličnih materijala ili proizvoda koje uključuje direktiva za medicinske proizvode. Zloupotreba uređaja za hlađenje može uzrokovati oštećenje pohranjene robe ili njezino propadanje. Nadalje uređaj za hlađenje se ne smije koristiti na mjestima gdje postoji opasnost od eksplozije.

Tvrtka Miele ne preuzima odgovornost za štete nastale nenamjenskom uporabom ili nepravilnim rukovanjem.

Sigurnosne napomene i upozorenja

► Osobe (uključujući i djeca) koje zbog svog tjelesnog, osjetilnog ili duševnog stanja, ili nedostatka iskustva ili zbog neznanja nisu u stanju sigurno rukovati uređajem za hlađenje, moraju biti pod nadzorom dok rukuju istim.

Takve osobe mogu upotrebljavati uređaj za hlađenje bez nadzora samo kad su upućene u sigurno korištenje uređaja, te razumiju opasnosti koje proizlaze iz pogrešnog rukovanja.

Djeca u kućanstvu

► Djeca mlađa od 8 godina ne smiju biti u blizini uređaja za hlađenje, osim kad su pod stalnim nadzorom.

► Djeca starija od osam godina uređaj za hlađenje smiju koristiti bez nadzora samo ukoliko im je rukovanje objašnjeno tako da njime mogu rukovati sigurno. Djeca moraju biti sposobna prepoznati i razumjeti opasnosti pogrešnog rukovanja uređajem.

► Djeca ne smiju čistiti ni održavati uređaj za hlađenje bez nadzora.

► Nadgledajte djecu koja se zadržavaju u blizini uređaja za hlađenje. Nemojte djeci dopustiti da se igraju uređajem.

► Opasnost od gušenja. Djeca se tijekom igre mogu umotati u ambalažu (primjerice foliju) ili ga navući preko glave te se ugušiti. Držite ambalažu izvan dosega djece.

Tehnička sigurnost

► Provjerena je zabrtvljenost toka rashladnog sredstva. Uređaj za hlađenje u skladu je s relevantnim sigurnosnim odredbama kao i dotičnim EU direktivama.



U slučaju oštećenja rashladnog kruga: sredstvo za hlađenje i ulje mogu iscuriti i zapaliti se.

► Upozorenje: Opasnost od požara/zapaljivi materijali. Ovaj simbol se nalazi na kompresoru i označava zapaljive materijale. Ne uklanjajte ovu naljepnicu.

Sigurnosne napomene i upozorenja

Sredstvo za hlađenje koje se nalazi uređaju (podaci na tipskoj naljepnici) je u skladu s okolišem, no zapaljivo.

Uporaba ovog sredstva za hlađenje koje je u skladu s okolišem samo djelimice dovodi do pojačanja zvukova rada. Osim zvukova rada kompresora u cijelom rashladnom krugu može doći do zvukova strujanja. Ovakvi se efekti na žalost ne mogu izbjeći no oni nemaju nikakav utjecaj na učinkovitost uređaja.

Prilikom transporta i prilikom ugradnje/postavljanja uređaja za hlađenje pazite da se ne oštete dijelovi rashladnog kruga. Prskajuće sredstvo za hlađenje može dovesti do ozljeda očiju te se sredstvo koje je iscurilo može zapaliti.

U slučaju oštećenja:

- Izbjegavajte otvoreni plamen ili izvore zapaljivosti.
- Isključite uređaj za hlađenje iz električne mreže.
- Na nekoliko minuta prozračite prostoriju u kojoj stoji uređaj za hlađenje.
- Kontaktirajte servis.

▶ Što je više sredstva za hlađenje u hladnjaku, to veći mora biti prostor u koji se hladnjak postavlja. Kod eventualnih pukotina u malim prostorijama može nastati zapaljiva mješavina plina i zraka. Na svakih 8 g sredstva za hlađenje prostor mora biti veličine najmanje 1 m³. Količina sredstva za hlađenje nalazi se na tipskoj naljepnici u unutrašnjosti hladnjaka.

▶ Ako se otvori za prozračivanje i odzračivanje pokriju ili zatvore, može nastati zapaljiva mješavina plina i zraka u slučaju oštećenja rashladnog kruga. Pridržavajte se preporučenih otvora za prozračivanje i odzračivanje. Otvori za prozračivanje i odzračivanje ne smiju se pokriti niti zatvoriti.

▶ Priključni podaci (osigurač, frekvencija, napon) s tipske naljepnice uređaja za hlađenje moraju se obavezno podudarati s onima električne mreže, kako ne bi nastala oštećenja na uređaju.

Podatke usporedite prije priključivanja. U slučaju sumnje obratite se stručnoj osobi.

▶ Električna sigurnost uređaja za hlađenje može se zajamčiti samo ako je priključen na propisno instaliranu instalaciju sa zaštitnim vodičem. Ovaj temeljni sigurnosni uvjet mora biti ispunjen. U slučaju sumnje, električnu instalaciju treba dati na provjeru stručnoj osobi.

Sigurnosne napomene i upozorenja

► Mogući je povremeni ili trajni pogon na samodostatnom ili ne mrežno sinkroniziranom sustavu napajanja energijom (poput primjerice pojedinačne mreže, back up sustavi). Preduvjet za rad je da sustav opskrbe energijom bude u skladu sa specifikacijama EN 50160 ili s njima usporediv.

Zaštite predviđene za kućnu ugradnju i za ovaj Miele proizvod u svojoj funkciji i načinu rada moraju biti sigurne i u pojedinačnom pogonu ili pogonu koji nije mrežno sinkroniziran ili se moraju zamijeniti istovjetnim mjerama u ugradnji. Kao što je primjerice opisano u trenutnoj publikaciji VDE-AR-E 2510–2.

► Oštećeni mrežni priključni kabel smije se zamijeniti samo specijalnim mrežnim priključnim kabelom istog tipa (dostupan u Miele internet trgovini ili u Miele servisu). Iz sigurnosnih razloga zamjenu smije obavljati samo kvalificirano osoblje ili Miele servis.

► Višestruke utičnice niti produžni kabel ne jamče potrebnu sigurnost (npr. opasnost od požara). Uređaj za hlađenje nemojte na taj način priključivati na električnu mrežu.

► Ako do dijelova pod naponom ili na priključni električni kabel dopre vlaga, to može uzrokovati kratki spoj. Stoga uređaj za hlađenje nemojte koristiti u vlažnim prostorima ili prostorijama gdje dolazi do prskanja vode (primjerice u garaži, prostoriji gdje se pere rublje).

► Ovaj uređaj za hlađenje ne smije se koristiti na pokretnim mjestima (npr. na brodovima).

► Oštećen uređaj za hlađenje može ugroziti Vašu sigurnost. Provjerite ima li uređaj vidljivih oštećenja. Nikada nemojte upotrebljavati oštećen uređaj.

► Uređaj za hlađenje upotrebljavajte isključivo u ugrađenom stanju kako bi se mogao osigurati siguran rad.

► Kod ugradnje, održavanja i popravaka, uređaj za hlađenje se mora isključiti iz električne mreže. Uređaj je isključen iz električne mreže u sljedećim situacijama:

- isključeni su osigurači u električnoj instalaciji ili
- potpuno su odvrnuti rastalni osigurači u električnoj instalaciji ili
- priključni kabel je odspojen od električne mreže. Kod priključnog voda s utikačem, nemojte povlačiti vod, već utikač ako ga želite odspojiti iz električne mreže.

Sigurnosne napomene i upozorenja

- ▶ Nepravilna ugradnja ili održavanje mogu uzrokovati ozbiljne opasnosti za korisnika za koje proizvođač ne preuzima odgovornost. Radove ugradnje ili održavanja vrše isključivo Miele kvalificirane stručne osobe ili Miele servis.
- ▶ Pravo na jamstvo gubite kada uređaj za hlađenje popravljaju osobe koje nisu kvalificirane ili koje nije ovlastila tvrtka Miele.
- ▶ Preporučujemo zamjenu neispravnih dijelova originalnim rezervnim dijelovima. Prilikom pravilne ugradnje originalnih rezervnih dijelova Miele jamči potpuno ispunjavanje sigurnosnih zahtjeva te garancija ostaje važeća.
- ▶ Ovaj uređaj za hlađenje je zbog posebnih zahtjeva (koji se odnose na temperaturu, vlagu, kemijsku postojanost, otpornost na trošenje i vibracije) opremljen posebnim rasvjetnim tijelom. Ovo se rasvjetno tijelo smije koristiti samo u predviđenu svrhu. Rasvjetno tijelo nije prikladno za osvjetljavanje prostorije. Zamjenu vrši kvalificirano stručno osoblje ili Miele servis. Uređaj za hlađenje sadrži više izvora svjetlosti koji pokazuju barem razred energetske učinkovitosti G.

Pravilna ugradnja

- ▶ Uređaj za hlađenje instalirajte u skladu s uputama za ugradnju.
- ▶ Prilikom transporta i ugradnje uređaja za hlađenje uvijek nosite zaštitne rukavice.
- ▶ Uređaj za hlađenje postavite pomoću još jedne osobe.
- ▶ Promjenu smjera otvaranja (ukoliko je potrebno) napravite u skladu s uputama za ugradnju.

Pravilna uporaba

- ▶ Uređaj za hlađenje je razvijen za određeni klimatski razred (raspon temperature okoline) čije se granice moraju poštivati. Klimatski razred naveden je na tipskoj naljepnici u unutrašnjosti uređaja za hlađenje. Niža temperatura okoline dovodi do dužeg mirovanja kompresora, tako da uređaj za hlađenje ne može održavati potrebnu temperaturu.
- ▶ Otvori za prozračivanje i odzračivanje ne smiju se pokriti niti zatvoriti. Besprijekoran protok zraka tada više nije zajamčen. Raste potrošnja energije, a moguća posljedica mogu biti oštećenja na komponentama.

Sigurnosne napomene i upozorenja

- ▶ Šteta uzrokovana namirnicama koje sadrže masnoće ili ulja. Ako u uređaj za hlađenje ili u vratima uređaja skladištite namirnice koje sadrže masnoću ili ulja, pazite da izlivena masnoća ili ulje ne dođu u dodir s plastičnim dijelovima uređaja za hlađenje. Zbog toga u plastici mogu nastati pukotine, što može dovesti do lomljenja ili pucanja plastike.
- ▶ Opasnost od požara i eksplozije zbog zapaljive smjese plinova. U uređaju za hlađenje nemojte čuvati eksplozivne tvari i proizvode sa zapaljivim pogonskim plinovima (npr. raspršivači). Zapaljive mješavine mogu se zapaliti električnim dijelovima. Odgovarajući raspršivači prepoznatljivi su po otisnutim podacima o sadržaju ili po simbolu plamena. Izlazni plinovi mogu se zapaliti zbog električnih komponenti.
- ▶ Opasnost od eksplozije. U uređaj za hlađenje ne stavljajte električne uređaje (primjerice za izradu mrvljenog leda). Mogu uzrokovati stvaranje iskri.
- ▶ Namirnice koje se predugo pohranjuju mogu izazvati trovanje hranom. Dužina pohrane ovisi o mnogo čimbenika kao što su stupanj svježine, kvaliteta namirnica i temperatura pohrane. Pazite na rok uporabe i rokove pohrane koje navodi proizvođač namirnica!

Pribor i rezervni dijelovi

- ▶ Preporučujemo uporabu Miele originalnog pribora. Nadograde li se ili ugrade drugi dijelovi, mogu se izgubiti prava koja proizlaze iz garancije, jamstva i/ili odgovornosti za proizvod.
- ▶ Originalni Miele rezervni dijelovi dostupni su najmanje 10 godina, a najviše do 15 godina nakon prestanka serijske proizvodnje Vašeg uređaja za hlađenje.

Čišćenje i održavanje

- ▶ Brtvu na vratima ne tretirajte uljima niti mastima jer bi s vremenom mogla postati porozna.
- ▶ Para parnog čistača može doprijeti do dijelova pod naponom i uzrokovati kratki spoj.
Za čišćenje i otapanje uređaja za hlađenje nemojte nikada upotrebljavati parni čistač.
- ▶ Šiljati ili oštri predmeti oštetit će površinu isparavanja i uređaj za hlađenje više neće biti funkcionalan. Stoga ne koristite šiljate ili oštre predmete za
 - uklanjanje slojeva leda,
 - podizanje posuda za led i smrznutih namirnica.

- ▶ Prilikom odmrzavanja u uređaj za hlađenje nikada ne stavljajte električna grijača tijela ili svijeće. Plastika će se oštetiti.
- ▶ Ne upotrebljavajte raspršivače za odmrzavanje ili uklanjanje leda. Sprejevi za odmrzavanje i sredstva za uklanjanje leda mogu stvoriti eksplozivne plinove, sadržavati otapala ili pogonske plinove koji oštećuju plastiku ili biti štetni za zdravlje.

Transport

- ▶ Uvijek transportirajte uređaj za hlađenje u uspravnom položaju i transportnoj ambalaži kako ni bi došlo do oštećenja.
- ▶ Opasnost od ozljeda i oštećenja. Uređaj za hlađenje transportirajte pomoću još jedne osobe, jer je uređaj za hlađenje vrlo težak.

Zbrinjavanje Vašeg dotrajalog uređaja

- ▶ Djeca se u igri mogu zatvoriti u uređaj za hlađenje i ugušiti.
 - Demontirajte vrata uređaja.
 - Izvadite ladice.
 - Površine za odlaganje ostavite u uređaju za hlađenje kako djeca ne bi mogla jednostavno ući u uređaj.
 - Kod zbrinjavanja starog uređaja za hlađenje uništite mehanizam brave. Tako ćete spriječiti da se djeca u igri zaključaju u uređaju i tako dovedu u opasnost.
- ▶ Opasnost od električnog udara!
 - Odrežite mrežni utikač s mrežnog kabela.
 - Odrežite mrežni kabel s dotrajalog uređaja.

Mrežni utikač i mrežni kabel zbrinite zasebno od dotrajalog uređaja.

- ▶ Uvjerite se tijekom i nakon zbrinjavanja da uređaj za hlađenje nije odložen u blizini benzina ili drugih zapaljivih plinova i tekućina.

- ▶ Opasnost od požara uzrokovanog uljem ili sredstvom za hlađenje koje curi.

Sadržana sredstva za hlađenje i ulje su zapaljivi. Sredstvo za hlađenje ili ulje koje curi može se zapaliti pri dovoljno visokoj koncentraciji i u dodiru s vanjskim izvorom topline.

Prilikom zbrinjavanja uređaja pazite da se rashladni krug ne ošteti. Tako ćete spriječiti nekontrolirano istjecanje sredstva za hlađenje (podaci su navedeni na tipskoj naljepnici) i ulja.

Sigurnosne napomene i upozorenja

▶ Prskajuće sredstvo za hlađenje može oštetiti oči! Ne oštećujte dijelove sustava za hlađenje npr.

- probadanjem kanala za sredstvo za hlađenje na isparivaču.
- savijanjem cijevi,
- grebanjem površinskog sloja.

Simbol na kompresoru (ovisno o modelu)

Ova je napomena važna samo za recikliranje. Pri normalnom pogonu nema opasnosti.



▶ Ulje u kompresoru može biti opasno po život ako se proguta ili prodre u dišne putove.

Vaš doprinos zaštiti okoliša

Zbrinjavanje ambalaže

Ambalaža služi za rukovanje i štiti uređaj od oštećenja tijekom transporta. Ambalažni materijal odabran je imajući u vidu utjecaj na okoliš i mogućnost zbrinjavanja te se načelno može reciklirati.

Recikliranjem ambalažnog materijala štede se sirovine. Koristite odgovarajuća mjesta za prikupljanje ambalaže, ovisno o vrsti materijala ambalaže koju predajete na zbrinjavanje. Bilo koje Miele prodajno mjesto od Vas će preuzeti transportnu ambalažu.

Zbrinjavanje dotrajalog uređaja

Električni i elektronički uređaji sadrže brojne korisne materijale. Sadrže i određene tvari, mješavine i dijelove, kao i elektroničkih uređaja u otpad iz ovi su neophodni za njihovo funkcioniranje i sigurno korištenje istima. S obzirom da mogu sadržavati opasne tvari, ako se navedeni materijali odlažu u otpad iz kućanstva ili se zbrinjavaju na drugi nepropisani način, mogu naškoditi zdravlju ljudi i okolišu. Stoga je važno poštovati zakonsku obvezu odvojenog sakupljanja električnog i elektroničkog otpada.

Pazite da se Vaš hladnjak/zamrzivač ne ošteti do zbrinjavanja u skladu s ovdje navedenim uputama i primjenjivim propisima za zbrinjavanje električnih i elektroničkih uređaja.

Na taj ćete način osigurati da sredstva za hlađenje i ulja iz kompresora koja se nalaze u rashladnom krugu ne dospiju u okoliš.

Dotrajali električni i elektronički uređaj ne smijete bacati u otpad iz kućanstva, već ste isti obvezni odvojiti od miješanog komunalnog otpada i od ostalih vrsta otpada. Umjesto odlaganja dotrajalih električnih kućanskih uređaja, navedene uređaje predajte na zbrinjavanje u službene sabirne centre za prihvata i daljnju obradu dotrajalih električnih i elektroničkih uređaja u Vašem gradu, ili u prodajno mjesto na kojem ste kupili navedeni uređaj.

Ako se na dotrajalom električnom ili elektroničkom uređaju nalaze osobni podaci, preporučamo, radi Vaše sigurnosti, iste izbrisati u cijelosti prije predaje navedenih uređaja na zbrinjavanje. Ako osobne podatke ostavite na navedenim uređajima, to činite na vlastitu odgovornost.

Dotrajale električne i elektroničke uređaje

Održivost i zaštita okoliša

je obvezni ste predati na zbrinjavanje u cijelosti i u stanju iz kojeg je vidljivo da navedeni uređaji nisu prethodno rastavljeni radi vađenja zasebnih komponenti ili dijelova.

Molimo pobrinite se da Vaši dotrajali električni i elektronički uređaji do predaje na zbrinjavanje bude izvan dohvata djece.

Ovisno o konkretnom uređaju, dotrajale električne i elektroničke uređaje moguće je reciklirati. Navedeni uređaji mogu sadržavati dijelove koji se mogu iskoristiti za popravak drugih proizvoda. Na taj način, štede se sirovine i omogućava se razumno iskorištavanje prirodnih resursa.



Ova oznaka, koja se sastoji od prekrštenog spremnika za sakupljanje otpada s kotačima, ima značenje odvojenog sakupljanja električnog i elektroničkog otpada. Ako se takva oznaka nalazi na Vašem uređaju, takav uređaj ne smijete odlagati u kantu za smeće u Vašem kućanstvu u koju odlažete miješani komunalni otpad, već ste uređaj obvezni zbrinuti sukladno ovdje navedenim uputama i primjenjivim propisima za zbrinjavanje električnih i elektroničkih uređaja.

Energiju ćete uštedjeti na sljedeći način ...

- Mjesto postavljanja** Uređaj za hlađenje mora pri povišenim temperaturama okoline često hladiti i stoga troši više energije. Stoga:
- Uređaj za hlađenje postavite u dobro prozračenu prostoriju.
 - Uređaj za hlađenje ne postavljajte pored izvora topline (radijator, štednjak).
 - Uređaj za hlađenje zaštitite od izravne sunčeve svjetlosti.
 - Osigurajte idealnu temperaturu okoline oko 20°C.
 - Poprečne otvore za prozračivanje i odzračivanje držite slobodnima i redovito čistite od prašine.
- Podešavanje temperature** Što je podešena temperatura niža, potrošnja energije je veća. Preporučuju se sljedeće postavke:
- Zona za hlađenje 4 do 5°C.
- Uporaba** Potrošnja energije se povećava zbog unesene topline i ometanja cirkulacije zraka. Stoga:
- Otvarajte vrata uređaja samo nužno kratko. Dobro sortiranje namirnica pomaže pri orijentaciji.
 - Vrata uređaja nakon otvaranja potpuno zatvorite.
 - Ostavite tople namirnice i napitke da se ohlade prije nego što ih spremite u uređaj za hlađenje.
 - Namirnice dobro zapakirajte ili poklopite prije odlaganja u uređaj.
 - Nemojte previše napuniti pretince tako da zrak može cirkulirati.
 - Kod rasporeda ladica i površina za odlaganje pridržavajte se rasporeda prilikom isporuke.
 - Namirnice koje treba odmrznuti stavite u zonu za hlađenje.

Upoznavanje

Opis uređaja

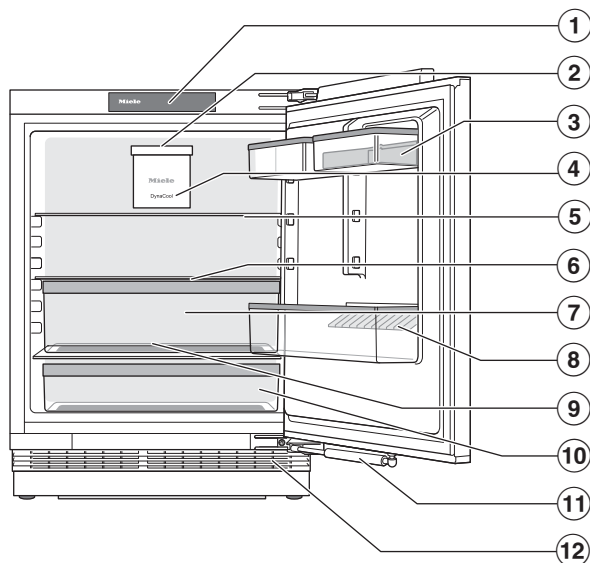

- ① Zaslون
- ② Osvjetljenje unutrašnjosti
- ③ Polica za odlaganje s podlogom za jaja u vratima uređaja
- ④ Ventilator
- ⑤ Djeljiva površina za odlaganje (FlexiBoard):
Gurnite prednju polovicu staklene ploče unatrag i napravite prostor u prednjem dijelu za visoke posude.
- ⑥ Površina za odlaganje
- ⑦ DailyFresh ladica za voće i povrće (s podešavanjem vlažnosti)
- ⑧ Polica za boce s držačem za boce:
Držač za boce možete pomaknuti udesno ili ulijevo i tako stvoriti mjesta za napitke u tetrapaku.
- ⑨ Žlijeb za skupljanje vode nastale otapanjem leda i otvor za otjecanje vode:
Kondenzat otječe i automatski isparava.
- ⑩ Ladica za voće i povrće (VeggieBox)
- ⑪ Amortizer vrata (SoftClose)
- ⑫ Ventilacijska rešetka

Početni zaslon

Oštri predmeti, poput olovaka, mogu oštetiti zaslon.
Zaslon dodirujte isključivo prstima.
Ako su Vam prsti hladi postoji mogućnost da zaslon ne reagira.

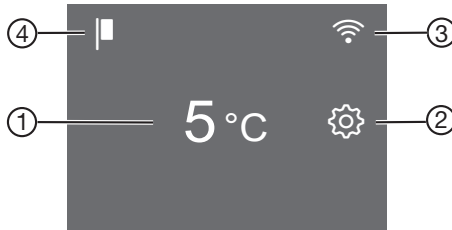

- ① Prikaz temperature za zonu za hlađenje
- ② Senzorska tipka za način podešavanja ⚙️
za odabir različitih funkcija u načinu podešavanja
- ③ Indikator status povezivanja
(vidljivo samo kad je podešeno umrežavanje)
- ④ Prikaz prezentacije
(vidljivo samo kad je funkcija prezentacije uključena)

Upravljanje uređajem za hlađenje preko zaslona

- Dodirnite željeno područje/željeni simbol na početnom zaslonu.
- Povucite prstom ulijevo ili udesno na zaslonu dok se na sredini zaslona ne prikaže željena vrijednost/željeni simbol.
- Za potvrdu, prstom dodirnite željeni odabir na zaslonu.
Narančasto svijetli odabrana vrijednost/odabrani simbol (uz nekoliko iznimaka).
- Kako biste napustili razinu za podešavanje dodirnite ↩️ ili OK.

Upoznavanje

Način za podešavanje

Holiday način rada

Funkcija Holiday način rada preporučuje se kada primjerice tijekom godišnjeg odmora ne želite u potpunosti isključiti zonu za hlađenje ili želite da ona radi smanjenom snagom hlađenja.

Kad je Holiday načina rada uključen, zona za hlađenje je podešena na 15°C. Zona za hlađenje na taj način energetski štedljivo nastavlja raditi.

Kod ove srednje temperature zone za hlađenje osjetljive namirnice ne mogu dugo zadržati svježinu. Potrošnja energije je manja nego u normalnom načinu rada.

Također neće doći do stvaranja neugodnog mirisa ili nakupljanja plijesni, kao što je to slučaj ako je zona za hlađenje isključena, a vrata uređaja zatvorena.

Funkcija zaključavanja /

Uključena funkcija zaključavanja štiti od neželjenog isključivanja hladnjaka i do neželjenih promjena postavki od strane neovlaštenih osoba npr. djece.

Ako želite primjerice samo kratko promijeniti temperaturu, funkciju zaključavanja možete kratkotrajno isključiti.

Isključivanje uređaja za hlađenje

Pogledajte poglavlje „Puštanje u pogon“, odlomak „Isključivanje uređaja za hlađenje“.

Šabat način rada

Uređaj za hlađenje raspolaže Šabat načinom rada koji služi u svrhu podržavanja vjerskih običaja (pogledajte poglavlje „Prilagodba postavki“).

Kad je Šabat način rada  uključen, privremeno se isključuje:

- osvjetljenje unutrašnjosti kada su vrata uređaja otvorena
- svi zvučni i optički signali
- zaslon
- aktivna WLAN veza

Sve ostale prethodno aktivirane funkcije ostaju aktivirane.

Kad je uključen Šabat način rada  ne možete mijenjati postavke na svojem uređaju za hlađenje.

Informacije o Šabat načinu rada

Ovdje možete isključiti verziju šabat načina rada.

Vrijeme do uključivanja alarma vrata

Ovdje možete namjestiti vrijeme do uključivanja alarma vrata nakon otvaranja vrata uređaja.

Umrežavanje

Ovdje možete prvi put provesti umrežavanje, deaktivirati i aktivirati WLAN ili resetirati mrežnu konfiguraciju (pogledajte poglavlje „Prilagodba postavki“).

Ton tipki /

Ovdje možete uključiti ili isključiti ton tipki (pogledajte poglavlje „Prilagodba postavki“).

Tonovi upozorenja i signalni tonovi /

Ovdje možete promijeniti glasnoću tonova upozorenja i signalnih tonova (npr. alarma vrata ili poruke o greški). Ili možete tonove upozorenja i signalne to-

nove u potpunosti isključiti, ukoliko Vam smetaju (pogledajte poglavlje „Prilagodba postavki“).

Svjetlina zaslona

Ovdje možete prilagoditi svjetlinu zaslona uvjetima osvjetljenja u Vašoj okolini.

Jedinica za temperaturu °C/°F

Ovdje možete namjestiti željenu jedinicu temperature (°Celsius ili °Fahrenheit).

Prezentacija

Ovdje možete isključiti prezentaciju ako je tvornički uključena (prikaz na zaslonu ).

Prezentacijski način rada prodajnom mjestu omogućava prezentaciju hladnjaka bez uključenog hlađenja. Za privatnu uporabu ta postavka Vam nije potrebna.

Tvorničke postavke

Ovdje možete resetirati postavke hladnjaka na stanje pri isporuci.

Savjet: Kada zbrinjavate svoj hladnjak, prodajete ili pokrećete upotrebljavan hladnjak, postavke svog hladnjaka vratite na tvorničke. Navedeno će također resetirati mrežnu konfiguraciju, uklanjajući Vaše osobne podatke s hladnjaka. Osim toga, prethodni vlasnik više ne može pristupiti hladnjaku.

Informacije o hladnjaku

Ovdje možete pozvati oznaku modela i serijski broj svog hladnjaka.

Podatke o uređaju imajte pri ruci:



- za povezivanje hladnjaka u Vašu WLAN mrežu.
- za slučaj javljanja kvara Miele servisu.

- za traženje podataka iz EPREL baze podataka.

Sigurnost



Alarm vrata

Uređaj za hlađenje je opremljen alarmom vrata kako bi se spriječio gubitak energije kada su vrata uređaja otvorena i kako bi se pohranjene rashlađene namirnice zaštitile od topline.

Ukoliko su vrata uređaja dulje vremena bila otvorena, prikaz temperature   svijetli žutom bojom. Dodatno se oglašava zvučni signal upozorenja i pulsirajuće svijetli osvjetljenje unutrašnjosti.



Vrijeme do oglašavanja alarma vrata može se promijeniti (pogledajte poglavlje „Prilagodba postavki“, odlomak „Promjena vremena do uključivanja alarma vrata“).

Akustički ton upozorenja alarma vrata može se isključiti (pogledajte poglavlje „Prilagodba postavki“, odlomak „Promjena glasnoće tonova upozorenja i signalnih tonova“).

Čim se vrata uređaja zatvore prestaje ton upozorenja i na zaslonu se isključuje simbol za alarm  .

Prijevremeno isključivanje zvučnog signala vrata

- Odaberite  .

Zvučni signal upozorenja prestaje,   se gasi, a unutarnje osvjetljenje konstantno svijetli.

Ako vrata uređaja nisu zatvorena, alarm vrata se ponavlja nakon kratkog vremena.

Upoznavanje

Umrežavanje

Vaš uređaj za hlađenje je opremljen integriranim WLAN modulom. WLAN modul omogućuje mrežno povezivanje s kućnom mrežom i korištenje Miele aplikacije na mobilnom uređaju.

Nakon što se Vaš uređaj za hlađenje poveže putem WLAN mreže, veza će se automatski ponovno uspostaviti svaki put kada se isti ponovno uključi.

Osigurajte da je na mjestu postavljanja uređaja za hlađenje signal Vaše WLAN mreže dovoljne jačine.

Povezivanjem uređaja za hlađenje u Vašu WLAN mrežu povećava se potrošnja energije, čak i ako je uređaj za hlađenje isključen.

Pametne dodatne opcije putem Miele aplikacije*

Pomoću Miele aplikacije dobivate pristup brojnim pametnim dodatnim opcijama, uključujući:

- pozivanje informacija o statusu
- korištenje dodatnih korisnih funkcija
- Održavajte svoj uređaj za hlađenje na najnovijem stupnju razvoja tvrtke Miele putem ažuriranja softvera

Više detalja o pametnim dodatnim opcijama pronaći ćete na Miele internetskoj stranici, u Apple App Store® ili na Google Play Store™.

* Dodatna digitalna ponuda tvrtke Miele & Cie. KG. Raspon funkcija može varirati ovisno o modelu i državi. Potreban je Vaš pristanak na opće uvjete i informacije o zaštiti podataka za Miele digitalne proizvode i usluge u Miele aplikaciji. Miele zadržava pravo promjene ili prekida digitalnih ponuda u bilo kojem trenutku.

Funkcije uređaja

Brzo hlađenje ❄

Kod uključene funkcije Brzo hlađenje ❄ **zona za hlađenje** se vrlo brzo hladi do najniže vrijednosti (ovisno o okolnoj temperaturi). Uređaj za hlađenje radi s najvećom mogućom snagom hlađenja i temperatura pada. Ovu funkciju odaberite kada želite brzo ohladiti veliku količinu svježe pohranjenih namirnica ili napitaka.

Kod uključene funkcije Brzo hlađenje ❄ može doći do povećanih zvukova uređaja.

Funkcija Brzo hlađenje ❄ mora se uključiti **4 sata prije stavljanja** namirnica ili pića u uređaj za hlađenje.

Funkcija Brzo hlađenje ❄ isključuje se automatski nakon oko 18 sati. Uređaj za hlađenje ponovno radi normalnom snagom hlađenja.

Savjet: Za uštedu energije možete i sami isključiti funkciju Brzo hlađenje ❄ čim su namirnice ili napitci dovoljno hladni.

Oblikovanje unutrašnjosti

Premještanje police za odlaganje/police za boce

Police za odlaganje/police za boce u vrata stavljajte samo prazne.

- Gurnite police za odlaganje/police za boce prema gore i izvadite ih prema naprijed.
- Police za odlaganje/police za boce umetnite na mjesto po želji.

Pričvršćivanje podloga za jaja

- Pričvrstite podloge za jaja na stražnji rub police za odlaganje u vratima uređaja.

Pomicanje ili vađenje držača za boce

Letvice držača za boce daju bolji prihvat bocama kod otvaranja i zatvaranja vrata uređaja.

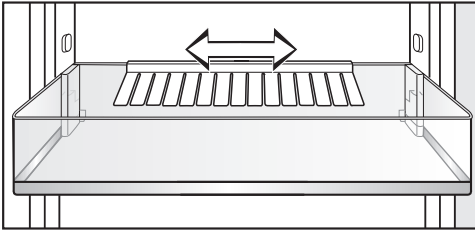

Držać za boce možete pomaknuti udesno ili ulijevo. Na taj način ima više mjesta za pića u tetrapaku.

Držać za boce može se (primjerice tijekom čišćenja) potpuno izvaditi:

- Povucite držać za boce prema gore van.

Premještanje površine za odlaganje

Površine za odlaganje možete premjestiti ovisno o visini namirnica koje se hlade.

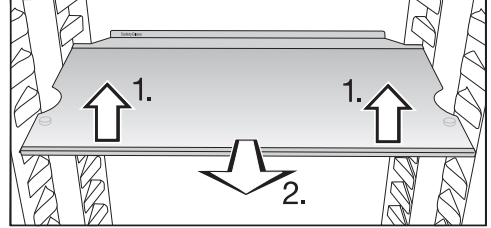

- Površinu za odlaganje lagano podignite sprijeda i malo povucite prema naprijed.
- Istu podignite s udubljenjima preko ispupčenja za umetanje, kako bi površinu za odlaganje premjestili prema gore ili dolje.
- Gurnite površinu za odlaganje.

Površine za odlaganje su osigurane od nenamjernog izvlačenja graničnicima za izvlačenje.

Granični rub na stražnjoj zaštitnoj letvici mora biti okrenut prema gore tako da namirnice ne dodiruju i ne zalijepe se za stražnju stijenku.

Pomicanje djeljive površine za odlaganje

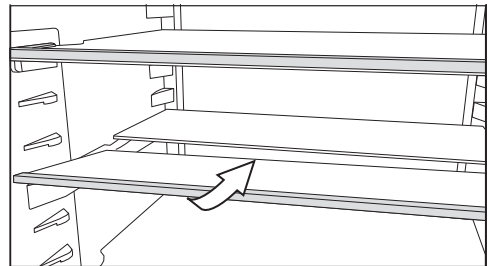

- Lagano podignite prednju polovicu staklene površine sprijeda i pažljivo gurnite istu ispod stražnje polovice.

Upoznavanje

Premještanje djeljive površine za odlaganje

- Izvadite obje polovice staklene površine.

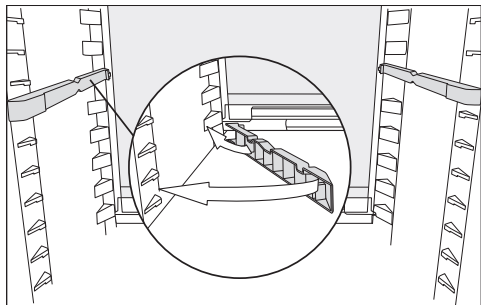

- Oba adaptera postavite na željenu visinu lijevo i desno na ispupčenja za umetanje.

Staklena ploča s graničnikom mora biti straga.

Dodatni pribor

Miele u svojem asortimanu nudi koristan pribor te sredstva za čišćenje i njegu prilagođenih Vašem uređaju za hlađenje.

Proizvode posebno prilagođene Vašem uređaju za hlađenje možete nabaviti u Miele internetskoj trgovini, u Miele službi za korisnike ili na Miele prodajnom mjestu, primjerice sredstva za njegu uređaja i pribor.

Miele internetskoj trgovini možete pristupiti preko QR kôda u nastavku:



Prije prve uporabe

- Uklonite svu ambalažu i zaštitne folije.
- Očistite unutrašnjost hladnjaka i pribor (pogledajte poglavlje „Čišćenje i održavanje“).

Priključivanje uređaja za hlađenje

- Priključite uređaj za hlađenje na električnu mrežu kako je opisano u poglavlju „Električni priključak“.

Na zaslonu se prvo prikazuje Miele, a potom .

Uključivanje uređaja za hlađenje



- Otvorite vrata uređaja.
- Na zaslonu dodirnite .

Uređaj za hlađenje počinje hladiti te se uključuje osvjetljenje unutrašnjosti kada su vrata uređaja otvorena.

Uređaj za hlađenje se podešava na prethodno podešenu temperaturu.

Za postizanje dovoljno niske temperature pustite uređaj za hlađenje da hladi nekoliko sati prije nego što u njega stavite namirnice. Namirnice stavite u uređaj za hlađenje tek kad je dosegnuta prethodno podešena temperatura.

Isključivanje uređaja za hlađenje

- Na zaslonu odaberite prikaz temperature.
- Povucite prstom udesno dok se u sredini ne prikaže .
- Odaberite .

Isključeno je hlađenje i osvjetljenje unutrašnjosti.

Na zaslonu se prikazuje .

Pazite: Uređaj za hlađenje nije odvojen od strujne mreže kada je uređaj za hlađenje isključen.

Kod duže odsutnosti

Ako se kod dulje odsutnosti uređaj za hlađenje isključi, a ne očisti, postoji opasnost od nastanka plijesni ako je uređaj zatvoren.

Prije duže odsutnosti obavezno očistite uređaj za hlađenje.

Ako dulje vrijeme nećete upotrebljavati uređaj za hlađenje, pazite na sljedeće:

- Isključite uređaj za hlađenje.
- Izvucite utikač iz utičnice ili isključite osigurač kućne instalacije.
- Očistite uređaj za hlađenje i ostavite vrata uređaja otvorena, kako bi se uređaj za hlađenje dovoljno prozračio i kako biste izbjegli stvaranje neugodnih mirisa.

Preduvjeti za umrežavanje

Obratite pažnju na sljedeće zahtjeve za umrežavanje:

1. Kućna mreža dostupna je na mjestu postavljanja.
Imajte spremnu WLAN lozinku.
2. Miele aplikacija je dostupna na mobilnom krajnjem uređaju.
3. Imate korisnički račun u Miele aplikaciji.



Miele aplikacija

Miele aplikaciju možete besplatno preuzeti u Apple App ili Google Play trgovinama aplikacijama.

Puštanje u rad



Prvo umrežavanje

- Dodirnite simbol .
- Povucite prstom ulijevo ili udesno dok se na sredini ne prikaže simbol .
- Dodirnite simbol .
- Dodirnite željenu metodu povezivanja (APP ili WPS).

Nakon uspješne prijave na zaslonu se prikazuje simbol .

Ako vezu nije bilo moguće uspostaviti, prikazuje se simbol .

- U tom slučaju ponovno pokrenite postupak.
- Kako biste napustili razinu za podešavanje, dodirnite simbol .

Podešavanje temperature

U zoni za hlađenje preporučujemo temperaturu hlađenja od **4°C**.

- Na zaslonu odaberite prikaz temperature.
- Povucite prstom ulijevo ili udesno dok se u sredini ne prikaže željena temperatura.
- Za potvrdu, prstom dodirnite željenu temperaturu.

Prikaz temperature ponovno se mijenja na stvarnu temperaturu, koja trenutno vlada u uređaju za hlađenje.

Temperatura u zoni za hlađenje se penje:

- što se češće i dulje otvaraju vrata uređaja.
- što se više namirnica pohranjuje.
- što su svježije pohranjene namirnice toplije.
- što je temperatura oko uređaja za hlađenje viša. Uređaj za hlađenje je razvijen za određeni klimatski razred (raspon temperature okoline) čije se granice moraju poštivati.

Moguće podešene vrijednosti za temperaturu

Temperatura u zoni hlađenja može se podesiti u rasponu od 2 do 9°C.

Prikaz temperature

U normalnom načinu rada na zaslonu se prikazuje **srednja, trenutna temperatura zone za hlađenje**, koja trenutno vlada u uređaju za hlađenje.

Ovisno o temperaturi okoline i postavci može potrajati i nekoliko sati dok se ne postignu željene temperature koje se onda trajno prikazuju na zaslonu.

Uključivanje brzog hlađenja ❄

Funkcija Brzo hlađenje ❄ mora se uključiti **4 sata prije stavljanja** namirnica ili pića u uređaj za hlađenje.

Kod uključene funkcije Brzo hlađenje ❄ može doći do povećanih zvukova uređaja.

- Odaberite prikaz temperature zone za hlađenje.
- Odaberite ❄.
- ❄ svijetli narančasto.
- Napustite ovu razinu za podešavanje, tako da dodirnete prikaz temperature.

Isključivanje brzog hlađenja ❄

Funkcija Brzo hlađenje ❄ isključuje se automatski nakon oko 18 sati. Uređaj za hlađenje ponovno radi normalnom snagom hlađenja.

Savjet: Za uštedu energije možete i sami isključiti funkciju Brzo hlađenje ❄ čim su namirnice ili napitci dovoljno hladni.

- Odaberite prikaz temperature zone za hlađenje.
- Odaberite ❄.
- ❄ više ne svijetli narančasto.
- Napustite ovu razinu za podešavanje, tako da dodirnete prikaz temperature.

Rukovanje

Pohrana namirnica u zoni za hlađenje

 Opasnost od zapaljivih mješavina plina.

Zapaljive mješavine mogu se zapaliti električnim dijelovima.

U uređaju za hlađenje nemojte pohranjivati eksplozivne tvari i proizvode sa zapaljivim pogonskim plinovima (npr. raspršivači). Odgovarajući raspršivači prepoznatljivi su po otisnutim podacima o sadržaju ili po simbolu plamena. Eventualni plinovi koji cure mogu se zapaliti na električne dijelove.

 Šteta uzrokovana namirnicama koje sadrže masnoće ili ulja.

Kada u uređaju za hlađenje ili u vratima uređaja pohranite namirnice koje sadrže masti ili ulja, mogu nastati pukotine uslijed naprezanja pa može doći do pucanja.

Pazite da mast ili ulje koje iscuri ne dođe u kontakt s plastičnim dijelovima uređaja za hlađenje.

Ako cirkulacija zraka nije dostatna, smanjuje se učinak hlađenja i raste potrošnja energije.

Namirnice nemojte stavljati jedne uz druge kako bi zrak mogao dobro cirkulirati.

Ne pokrivajte ventilator na poledini.

Različita područja hlađenja

Obzirom na prirodnu cirkulaciju zraka u zoni za hlađenje se podešavaju različiti rasponi temperature.

Hladan, težak zrak spušta se u donji dio zone za hlađenje. Kod pohrane namirnica iskoristite različite zone za hlađenje.

Ovo je uređaj za hlađenje s automatskom raspodjelom temperature (DynaCool). Čim je uključena zona za hlađenje, hladnjak automatski uključuje ventilator. Tako se hladnoća u zoni za hlađenje ravnomjerno raspodjeljuje i različite su hladne zone manje izražene. Sve se pohranjene namirnice tako približno hlade istom temperaturom.

Najtoplije područje

Najtoplije područje zone za hlađenje nalazi se sasvim gore u prednjem dijelu i u vratima uređaja. Ovo područje upotrijebite primjerice za pohranu maslaca tako da bude pogodan za razmazivanje i sira tako da zadrži aromu.

Najhladnije područje

Najhladnije područje u zoni za hlađenje je neposredno iznad DailyFresh ladice i uz stražnju stjenku.

S postavkom temperature od 4°C i odgovarajućom higijenom usporava se razvijanje bakterija, npr. salmonele i listerije, koje mogu dovesti do teškog trovanja hranom.

Stoga ova područja koristite za sve osjetljive i lako pokvarljive namirnice, kao primjerice:

- riba, meso, perad
- salame, gotova jela
- jela i peciva od jaja ili vrhnja
- svježe tijesto, tijesto za kolače, pizzu, pite
- sir i drugi proizvodi od svježeg mlijeka
- humus, namazi od povrća, biljne zamjene za svježi sir
- gotovo povrće u foliji

- načelno sve svježe namirnice (čiji se rok trajanja odnosi na temperaturu po-hrane od minimalno 4°C)

Savjet: Namirnice pohranite tako da namirnice ne dodiruju stražnju stijenku zone za hlađenje. Namirnice bi se inače mogle zamrznuti za stražnju stijenku.

Čuvanje namirnica zapakiranih ili ne zapakiranih?

Namirnice za hlađenje čuvajte zapakirane ili dobro zaklopljene (u DailyFresh ladici postoje iznimke). Tako se izbjegava upijanje stranih mirisa, isušivanje namirnica i prenošenje eventualno prisutnih klica. Na to posebice pazite kod pohrane namirnica životinjskog porijekla. Pazite da namirnice poput sirovog mesa i ribe ne dođu u kontakt s ostalim namirnicama.

Kod ispravno podešene temperature i odgovarajuće higijene rok trajanja namirnica može se znatno produžiti. Izbjegava se propadanje namirnica.

Namirnice bogate bjelančevinama

Uzmite u obzir da se namirnice bogatije bjelančevinama brže kvare. To znači da će se mekušci i rakovi pokvariti brže od primjerice ribe, a riba brže od mesa.

Pehrana namirnica u DailyFresh ladici

DailyFresh ladica

U DailyFresh ladici vladaju dobri uvjeti za pohranu voća i povrća.

U DailyFresh ladici se vlažnost zraka može regulirati tako da je načelno u skladu s namirnicama koje se tu čuvaju. Povećana vlažnost zraka pogoduje tome da namirnice zadržavaju svoju vlastitu vlaž-

nost te se ne isušuju brzo. Temperatura približno odgovara temperaturi u klasičnoj zoni za hlađenje.

Pazite na to da je i dobro stanje same namirnica koju pohranjujete ključno za dobar rezultat čuvanja.

Promjena vlažnosti zraka u DailyFresh ladici za voće i povrće

Visoka vlažnost zraka načelno ovisi o vrsti i količini pohranjenih namirnica, ako se namirnice pohranjuju bez pakiranja.

Ako u uređaju ima manje namirnica, vlažnost zraka može biti preniska.

Savjet: Ako pretinac nije pun namirnica pohranjujte u hermetički zatvorenim pakiranjima.

Rukovanje

Odabir niske razine vlažnosti δ

Kod isporuke je vlažnost zraka povišena te je poklopac pretinca pomaknut prema otraga $\delta\delta\delta$.

Promijenite stanje prilikom isporuke samo kada imate previsoku vlažnost zraka u DailyFresh ladici:

- Otvorite DailyFresh ladicu.

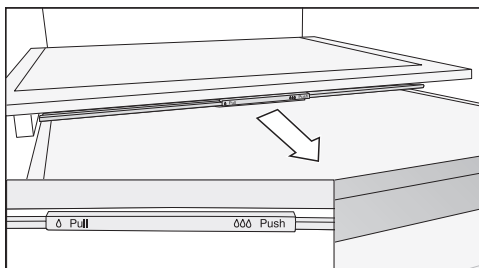

- Poklopac pretinca povucite prema naprijed do kraja.

Poklopac pretinca je otvoren te se smanjuje vlažnost zraka δ .

Odabir povišene vlažnosti zraka $\delta\delta\delta$

- Otvorite DailyFresh ladicu.

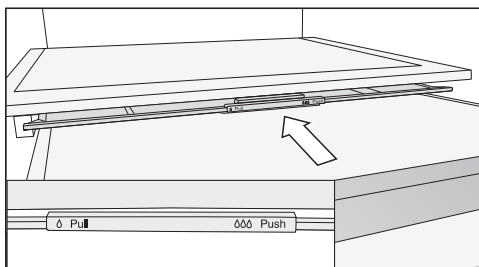

- Poklopac pretinca gurnite otraga do kraja.

Poklopac pretinca je zatvoren te vlažnost ostaje u ladici $\delta\delta\delta$.

Još jednom obratite pažnju na naredne savjete, ukoliko niste zadovoljni s rezultatima Vaših pohranjenih namirnica (namirnice djeluju primjerice već nakon kraćeg vremena opušteno ili uvenulo):



- Pohranjujte samo svježje namirnice. Stanje pohrane namirnica presudno je za rezultat svježine.
- Operite DailyFresh ladicu prije pohrane namirnica.
- Ocijedite vrlo vlažne namirnice prije pohrane.
- U DailyFresh ladicu nemojte pohranjivati namirnice osjetljive na hladnoću (pogledajte poglavlje „Pohrana namirnica u zoni za hlađenje“, odlomak „Neprikladno za zonu hlađenja“).
- Za pohranu namirnica odaberite točan položaj poklopca pretinca (nisku δ ili povišenu $\delta\delta\delta$ vlažnost zraka).
- Povišena vlažnost zraka $\delta\delta\delta$ se sama održava uslijed vlažnosti koju sadrže pohranjene namirnice, kada ih čuvate bez pakiranja. Što je više namirnica u ladici to je vlažnost zraka veća.
- Ako se kod postavke $\delta\delta\delta$ sakupi previše vlage u pretincu te ona utječe na namirnice, prije svega uklonite kondenzat s dna te na njega položite rešetku ili slično, kako bi se višak vlage mogao odvoditi. Alternativno, podesite nisku vlažnost zraka δ , tako da poklopac pretinca povučete prema naprijed.
- Ukoliko je vlažnost zraka, unatoč postavci $\delta\delta\delta$ jednom preniska, namirnice zapakirajte u vakumiranu ambalažu.

Prilagodba postavki

Dok ste u načinu za podešavanje , automatski se gase alarm za vrata i os-tala upozorenja.

Uključivanje Holiday načina rada

Kad je Holiday način rada  uključen, zona za hlađenje je podešena na 15°C. Zona za hlađenje na taj način energets-ki štedljivo nastavlja raditi.

- Odaberite .
- Povucite prstom ulijevo ili udesno dok se u sredini ne prikaže .
- Odaberite .

Kad je Holiday način rada uključen  svijetli narančasto.

- Kako biste napustili ovu razinu za po-dešavanje dodirnite .



 Zdravlje je ugroženo konzumacijom pokvarenih namirnica.

Ako je temperatura u zoni za hlađenje duže vrijeme iznad 4°C, rok trajanja i kvaliteta namirnica mogu biti narušeni.

Funkciju Holiday način rada  uvijek uključite samo na određeni period.

Tijekom tog perioda nije preporučeno u uređaju za hlađenje ostavljati namirnice koje su osjetljive na povišenu temperaturu, poput voća, povrća, ri-be, mesa i mliječnih proizvoda.



Isključivanje Holiday načina rada

- Dodirnite simbol .
- Povucite prstom ulijevo ili udesno dok se na sredini ne prikaže simbol .
- Dodirnite simbol .



Kada je Holiday način rada isključen, simbol  svijetli bijelo.

- Kako biste napustili razinu za podeša-vanje, dodirnite simbol .

Uključivanje funkcije zaključavanja /

- Dodirnite simbol .
- Povucite prstom ulijevo ili udesno dok se na sredini ne prikaže simbol .
- Dodirnite simbol .

Kada je funkcija zaključavanja uključena, simbol  svijetli narančasto.

- Kako biste napustili razinu za podeša-vanje, dodirnite simbol .
- Zatvorite vrata uređaja. Funkcija zakl-jučavanja je tek tada aktivna .

Kratkotrajno isključivanje funkcije zakl-jučavanja /

Ako želite primjerice promijeniti tempe-raturu, funkciju zaključavanja možete kratkotrajno isključiti:





- Dodirnite prikaz temperature.
- Na 6 sekundi dodirnite .

Prikaz se prebacuje na promjenu tempe-rature.

- Sada napravite željene postavke.

Zatvaranjem vrata uređaja ponovo se uključuje funkcija zaključavanja .

Potpuno isključivanje funkcije zakl-jučavanja /



- Dodirnite simbol .
- Simbol  dodirnite oko 6 sekundi.
- Povucite prstom ulijevo ili udesno dok se na sredini ne prikaže simbol .
- Dodirnite simbol .

Kada je funkcija zaključavanja isključena, simbol  svijetli bijelo.

- Kako biste napustili razinu za podešavanje, dodirnite simbol ↶.

Uključivanje Šabat načina rada

Dok je Šabat način rada  uključen, ne možete mijenjati postavke.

- Dodirnite simbol .
- Povucite prstom ulijevo ili udesno dok se na sredini ne prikaže simbol .
- Dodirnite simbol .

Simbol  svijetli narančasto.

- Kako biste napustili razinu za podešavanje, dodirnite simbol ↶.

Na zaslonu se oko 3 sekunde prikazuje uključen Šabat način rada .

Zaslon se tada isključuje.

Pazite da su vrata uređaja dobro zatvorena jer su optička i zvučna upozorenja isključena.

Isključivanje Šabat načina rada

Funkcija Šabat način rada  automatski se isključuje nakon 80 sati.

Funkciju Šabat način rada  možete i ranije isključiti.

- Dodirnite crni zaslon.

Pojavljuje se simbol .

- Dodirnite simbol .



Simbol  svijetli narančasto.

- Ponovo dodirnite simbol .





Kada je isključen Šabat način rada, simbol  svijetli bijelo.

- Kako biste napustili razinu za podešavanje, dodirnite ↶.

Promjena vremena do uključivanja alarma vrata

- Dodirnite simbol .
- Povucite prstom ulijevo ili udesno dok se na sredini ne prikaže simbol .
- Dodirnite simbol .
- Povucite prstom ulijevo ili udesno dok se na sredini ne prikaže željeno vrijeme između 30 sekundi i 3 minute: 30 sekundi.
- Za potvrdu prstom dodirnite željenu postavku.
- Kako biste napustili razinu za podešavanje, dodirnite simbol ↶.





Deaktiviranje WLAN veze

- Dodirnite simbol .
- Povucite prstom ulijevo ili udesno dok se na sredini ne prikaže simbol .
- Dodirnite simbol .
- Kako biste deaktivirali WLAN vezu, dodirnite simbol .

Pojavljuje se simbol .

- Kako biste napustili razinu za podešavanje, dodirnite simbol ↶.

Aktiviranje WLAN veze

- Dodirnite simbol .
- Povucite prstom ulijevo ili udesno dok se na sredini ne prikaže simbol .
- Dodirnite simbol .
- Kako biste aktivirali WLAN vezu, dodirnite simbol .







Pojavljuje se simbol .

- Kako biste napustili razinu za podešavanje, dodirnite simbol ↶.

Kada je WLAN veza aktivna, na zaslonu svijetli simbol .

Prilagodba postavki

Resetiranje konfiguracije mreže



- Dodirnite simbol .
- Povucite prstom ulijevo ili udesno dok se na sredini ne prikaže simbol .
- Dodirnite simbol .
- Povucite prstom udesno dok se na sredini ne prikaže simbol .
- Dodirnite simbol .
- Dodirnite simbol .
- Kako biste napustili razinu za podešavanje, dodirnite simbol .

Sve izvršene postavke i unesene vrijednosti bit će resetirane.

WLAN veza je deaktivirana, na početnom zaslonu isključuje se simbol .

Kada zbrinjavate svoj uređaj za hlađenje, prodajete ili pokrećete upotrebljavan uređaj za hlađenje, vratite konfiguraciju mreže na tvorničke postavke. Svi se osobni podaci uklanjanju s uređaja za hlađenje. Osim toga, prethodni vlasnik više ne može pristupiti uređaju za hlađenje.



Isključivanje zvuka tipki

- Dodirnite simbol .
- Povucite prstom ulijevo ili udesno dok se na sredini ne prikaže simbol 
- Dodirnite simbol .

Kod isključenog zvuka tipki simbol  svijetli bijelo.

- Kako biste napustili razinu za podešavanje, dodirnite simbol .

Uključivanje zvuka tipki



- Dodirnite simbol .
- Povucite prstom ulijevo ili udesno dok se na sredini ne prikaže simbol .

- Dodirnite simbol .

Kod uključenog zvuka tipki simbol  svijetli narančasto.

- Kako biste napustili razinu za podešavanje, dodirnite simbol .

Promjena glasnoće zvučnih signala upozorenja i zvučnih signala



- Dodirnite simbol .
- Povucite prstom ulijevo ili udesno dok se na sredini ne prikaže simbol .
- Dodirnite simbol .
- Željenu glasnoću odaberite pomicanjem segmentne trake ulijevo ili udesno (stupanj 1–7).
- Ako želite potpuno isključiti zvučne signale upozorenja i zvučne signale, prijedite prstom ulijevo dok se segmentna traka potpuno ne ugasi.
- Potvrdite željenu postavku tako da dodirnete segmentnu traku.

Kod isključenih zvučnih signala upozorenja i zvučnih signala simbol  prikazuje se bijelo.

Kod uključenih zvučnih signala upozorenja i zvučnih signala simbol  prikazuje se narančasto.

- Kako biste napustili razinu za podešavanje, dodirnite simbol .

Promjena svjetline zaslona

- Dodirnite simbol .
- Povucite prstom ulijevo ili udesno dok se na sredini ne prikaže simbol .
- Dodirnite simbol .
- Željeni stupanj svjetline odaberite pomicanjem segmentne trake ulijevo ili udesno (stupanj 1–7).
- Potvrdite željenu postavku tako da dodirnete segmentnu traku.

- Kako biste napustili razinu za podešavanje, dodirnite simbol ↩.



Promjena jedinice temperature °C/°F

- Dodirnite simbol ⚙.
- Povucite prstom ulijevo ili udesno dok se na sredini ne prikaže °C ili °F.
- Odaberite °C ili °F kako biste promijenili jedinicu temperature.

Prikazuje se °C ili °F.



- Kako biste napustili razinu za podešavanje, dodirnite simbol ↩.

Isključivanje prezentacije

- Dodirnite simbol ⏻.
- Dodirnite simbol ⚙.
- Povucite prstom ulijevo ili udesno dok se na sredini ne prikaže simbol .
- Dodirnite simbol .

Nakon što je prezentacija  isključena, hladnjak se isključuje i mora se ponovno uključiti.

Resetiranje postavki na tvorničke postavke

- Dodirnite simbol ⚙.
 - Povucite prstom ulijevo ili udesno dok se na sredini ne prikaže simbol .
 - Dodirnite simbol .
- Pojavljuje se simbol .
- Dodirnite simbol ✓.

Hladnjak se isključuje i mora se ponovo uključiti.

Čišćenje i održavanje

Ne uklanjajte tipsku naljepnicu u unutrašnjosti uređaja za hlađenje. Tipska naljepnica je potrebna ako se pojavi smetnja.

Pazite da u elektroniku ili rasvjetu ne dospije voda.

 Opasnost od štete uzrokovane prodiranjem vlage u uređaj. Para parnog čistača može oštetiti plastiku ili električne komponente. Za čišćenje uređaja za hlađenje ne upotrebljavajte parni čistač.

Kroz otvor za otjecanje vode nastale odleđivanjem ne smije teći voda za čišćenje.

Napomene za sredstva za čišćenje

U unutrašnjosti uređaja za hlađenje koristite samo sredstva za čišćenje i održavanje koja nisu štetna za namirnice.

Kako ne biste oštetili površine, za čišćenje **nemojte** upotrebljavati





- sredstva za čišćenje koja sadrže sodu, amonijak, kiseline ili klor
- sredstva za uklanjanje kamenca
- abrazivna sredstva za čišćenje (primjerice prašak za ribanje, mlijeko za ribanje, kamen za čišćenje)
- sredstva za čišćenje koja sadrže otapala
- sredstva za čišćenje plemenitog čelika
- sredstva za čišćenje perilica posuđa
- raspršivače za čišćenje pećnica
- sredstva za čišćenje stakla

- spužvice za ribanje i četke (primjerice spužvice za čišćenje lonaca)
- gumice za uklanjanje prljavštine
- oštre metalne strugalice

Za čišćenje preporučujemo čistu spužvicu, mlaku vodu i malo sredstva za pranje posuđa.

Priprema uređaja za hlađenje za čišćenje

Savjet: Uključite način rada za čišćenje . Hlađenje zone za hlađenje je pritom isključeno, unutarnje osvjetljenje ostaje uključeno.

- Odaberite .
- Povucite prstom ulijevo ili udesno dok se u sredini ne prikaže .
- Odaberite .
- Kako biste napustili ovu razinu za podešavanje dodirnite .

Na početnom zaslonu se prikazuje uključen Način rada za čišćenje .

- Izvadite namirnice iz hladnjaka i pohranite ih na hladno mjesto.
- Za čišćenje izvadite sav pribor koji se može izvaditi (pogledajte poglavlje „Vađenje, rastavljanje i čišćenje pribora“).

Čišćenje unutrašnjosti uređaja

Uređaj za hlađenje čistite redovito, ali barem jednom mjesečno.

Ako nečistoće dulje stoje, u određenim se okolnostima zaprljanja više ne mogu ukloniti.

Površine se mogu obojiti ili promijeniti.

Nečistoće je najbolje odmah ukloniti.

- Očistite **unutrašnjost** s čistom spužvicom, mlakom vodom uz dodatak male količine deterdženta za ruke.
- Nakon čišćenja sve prebrišite čistom vodom i osušite krpom.
- Očistite žlijeb i otvor za odvod vode štapićem ili sličnim.
- Hladnjak još kratko vrijeme ostavite otvoren kako bi se dovoljno prozračio i kako biste izbjegli stvaranje neugodnih mirisa.

Ručno pranje ili pranje pribora u perilici posuđa

Dijelovi u nastavku čiste se **isključivo** ručno:

- ukrasne letvice nalik plemenitom čeliku
- stražnje zaštitne letvice na površinama za odlaganje
- površina za odlaganje s otiskom
- ladica za voće i povrće (VeggieBox)
- sve ladice i poklopce pretinaca (sadržani ovisno o modelu)
- varijabilna polica za boce (dostupna kao dodatni pribor)
- kutija za sortiranje (dostupna kao dodatni pribor)

Sljedeći dijelovi **moгу se prati u perilici posuđa**:

 Šteta uzrokovana visokim temperaturama pranja posuđa.

Dijelovi uređaja za hlađenje mogu se oštetiti i primjerice deformirati pranjem u perilici posuđa pri temperaturi većoj od 55°C.

Za dijelove koji se mogu prati u perilici posuđa birajte isključivo programe pranja pri maksimalnoj temperaturi 55°C.

U kontaktu s prirodnim proizvodima u boji, primjerice mrkvom, rajčicom i kečapom, dijelovi od plastike u perilici posuđa mogu poprimiti boju. Ova promjena boje ne utječe na stabilnost dijelova.

- držač za boce, podloga za jaja
- police za odlaganje i police za boce u vratima uređaja (bez ukrasne letvice nalik plemenitom čeliku)
- površine za odlaganje (bez letvica i bez otiska)
- držač za filter za mirise (dostupno kao dodatni pribor)

Vađenje i rastavljanje pribora u svrhu čišćenja

Rastavljanje police za odlaganje/police za boce

Uklonite ukrasnu letvicu u izgledu plemenitog čelika, prije nego što police za odlaganje/policu za boce perete u perilici posuđa.

Kako biste uklonili ukrasnu letvicu, postupite kako slijedi:

- Položite police za odlaganje/policu za boce na radnu površinu.
- Letvicu povucite s jedne strane.

Čišćenje i održavanje

- Nakon čišćenja ponovno pričvrstite ukrasnu letvicu na police za odlaganje/police za boce.

Izvlačenje površine za odlaganje

Prije čišćenja površine za odlaganje skinite ukrasnu i stražnju zaštitnu letvicu. Pritom postupite kako slijedi:

- Površinu za odlaganje položite na radnu površinu na mekanu podlogu (primjerice kuhinjsku krpu).

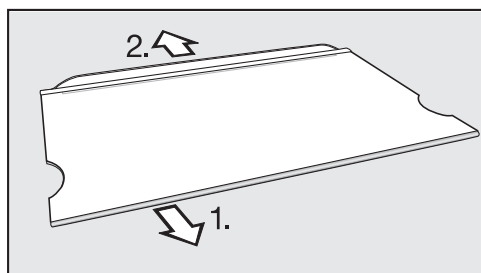

- Letvicu povucite s jedne strane.
- Skinite zaštitnu letvicu.
- Nakon čišćenja pričvrstite ukrasnu letvicu i zaštitnu letvicu.

Vađenje DailyFresh ladice

- Lagano podignite DailyFresh ladicu s prijedra, a zatim je izvucite.

Vađenje pregrade

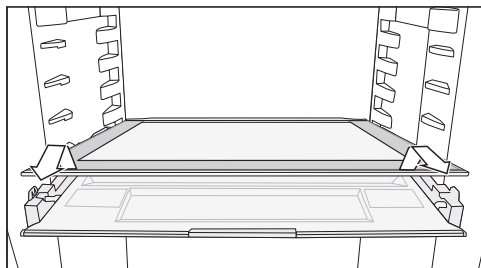

- Izvadite pregradu.
- Nakon pranja, ponovno umetnite pregradu.

Uklanjanje poklopca pretinca

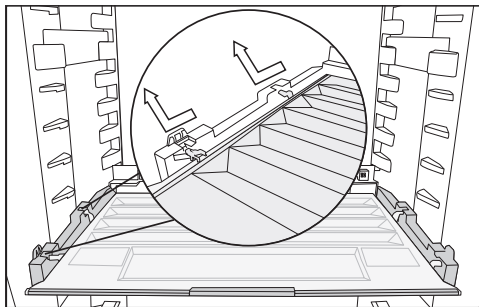

- Sprijeda podignite poklopac te ga izvucite.
- Nakon pranja poklopac ponovno umetnite.

Čišćenje brtve na vratima

⚠ Šteta uzrokovana pogrešnim čišćenjem.

Ako brtvu na vratima tretirate uljima ili mastima brtva vrata može postati porozna.

Brtvu na vratima ne tretirajte uljima ili masnoćom.



- Brtvu na vratima redovito čistite samo čistom vodom i zatim brtvu na vratima temeljito osušite krpom.

Čišćenje poprečnih otvora za prozračivanje i odzračivanje

Nakupine prašine povećavaju potrošnju energije.

- Poprečne otvore za prozračivanje i odzračivanje redovito čistite kistom ili usisavačem (upotrebljavajte primjerice usisni kist za Miele usisavač).

Nakon čišćenja

- Ponovo isključite funkciju čišćenja na način da na početnom zaslonu dodirnete .
- Ponovo odaberite .

Kada je isključena funkcija čišćenja, simbol  svijetli bijelo.

Uređaj za hlađenje ponovo počinje hladiti.

- Sve dijelove vratite u uređaj za hlađenje.
- Na neko vrijeme uključite funkciju Brzo hlađenje  kako bi se temperatura u uređaju za hlađenje brzo spustila.
- Namirnice stavite u uređaj za hlađenje čim je temperatura dovoljno niska.
- Zatvorite vrata uređaja.

Automatsko odleđivanje

Uređaj hladnjak se automatski odleđuje.

Rješavanje problema

Većinu smetnji i grešaka možete sami ukloniti. U mnogo slučajeva možete uštedjeti vrijeme i novac, jer nećete morati kontaktirati servis.

Na www.miele.hr/support/customer-assistance naći ćete dodatne informacije o tome kako sami riješiti probleme.







Do uklanjanja smetnji po mogućnosti ne otvarajte vrata uređaja za hlađenje tako da gubitak hladnoće bude što manji.

Problem	Uzrok i rješenje
Uređaj za hlađenje ne hladi.	Uređaj za hlađenje nije uključen. ■ Uključite uređaj za hlađenje.
	Utikač nije pravilno umetnut u utičnicu ili utikač uređaja nije pravilno umetnut u utičnicu uređaja. ■ Utaknite utikač u utičnicu, a utikač uređaja u utičnicu uređaja.
	Osigurač kućne instalacije je isključen. Moguće je da su uređaj za hlađenje, kućni napon ili neki drugi uređaj neispravni. ■ Pozovite električara ili servis.
Kompresor stalno radi.	To nije greška. Kako biste štedjeli energiju, kompresor hladi slabijim intenzitetom kada je potreba za hlađenjem smanjena. Time produljujete trajnost kompresora.
Kompresor se uključuje sve češće i na duže vrijeme, temperatura u uređaju za hlađenje je preniska.	Poprečni otvori za prozračivanje i odzračivanje su blokirani ili začepljeni prašinom. ■ Poprečne otvore za prozračivanje i odzračivanje ne možete blokirati. ■ Poprečne otvore za prozračivanje i odzračivanje redovito čistite od prašine.
	Vrata uređaja su se često otvarala. Ili je pohranjena velika količina svježih namjernica. ■ Vrata uređaja otvarajte samo po potrebi i što je kraće moguće. Potrebna se temperatura nakon nekog vremena ponovno sama podešava.
	Vrata uređaja nisu pravilno zatvorena. ■ Zatvorite vrata uređaja.











Problem	Uzrok i rješenje
	<p>Potrebna se temperatura nakon nekog vremena ponovno sama podešava.</p> <p>Temperatura okoline je previsoka. Što je temperatura okoline viša, to kompresor duže radi.</p> <ul style="list-style-type: none"> ■ Pridržavajte se napomena u poglavlju „Ugradnja“, odlomak „Mjesto postavljanja“. <p>Uređaj za hlađenje nije pravilno ugrađen u nišu.</p> <ul style="list-style-type: none"> ■ Uređaj za hlađenje ugradite u skladu s naputcima iz uputa za ugradnju. <p>U hladnjaku je namještena preniska temperatura.</p> <ul style="list-style-type: none"> ■ Korigirajte postavku temperature. <p>Funkcija Brzo hlađenje ❄️ je još uključena.</p> <ul style="list-style-type: none"> ■ Za uštedu energije sami prijevremeno isključite funkciju Brzo hlađenje ❄️.
<p>Temperatura u uređaju za hlađenje je previsoka. Zamrznute namirnice (ovisno o modelu) mogu se odlediti.</p>	<p>To nije greška. Podešena temperatura je previsoka.</p> <ul style="list-style-type: none"> ■ Korigirajte postavku temperature. ■ Temperaturu još jednom provjerite za 24 sata. <p>Prekoračena je temperatura okoline na koju je uređaj za hlađenje podešen. Kompresor se rjeđe uključuje kad je temperatura okoline niska. Temperatura u uređaju za hlađenje raste.</p> <ul style="list-style-type: none"> ■ Pročitajte napomene u poglavlju „Ugradnja“, odlomak „Mjesto postavljanja“. ■ Povećajte temperaturu okoline.
<p>Uređaj za hlađenje je zamrznut ili se u unutar-njem prostoru uređaja za hlađenje stvara kondenzacijska voda. Vrata uređaja se možda ne zatvaraju ispravno.</p>	<p>Brtva vrata ispala je iz utora.</p> <ul style="list-style-type: none"> ■ Provjerite je li brtva vrata dobro pozicionirana u utoru. <p>Brtva vrata je oštećena.</p> <ul style="list-style-type: none"> ■ Provjerite je li brtva vrata oštećena.
<p>Oštećena je brtva vrata ili ju se potrebno izmijeniti.</p>	<p>Brtva vrata može se izmijeniti bez alata.</p> <ul style="list-style-type: none"> ■ Promijenite brtvu vrata. Brtvu možete kupiti u specijaliziranoj trgovini ili u servisu.















Rješavanje problema

Opći problemi s uređajem za hlađenje

Problem	Uzrok i rješenje
Zvučni signal upozorenja se ne oglašava iako su vrata uređaja već neko vrijeme otvorena.	<p>To nije greška. U načinu za podešavanje je isključen signal upozorenja. Ukoliko želite ponovo uključiti zvučni signal:</p> <ul style="list-style-type: none">■ Dodirnite simbol .■ Povucite prstom ulijevo ili udesno dok se na sredini ne prikaže simbol .■ Dodirnite simbol .■ Željenu glasnoću odaberite pomicanjem segmentne trake udesno.■ Potvrdite željenu postavku tako da dodirnete segmentnu traku. <p>Kod uključenih zvučnih signala upozorenja i zvučnih signala prikazuje se simbol  orange.</p>

Poruke na zaslonu

Poruka	Uzrok i rješenje
Na početnom zaslonu svijetli simbol , uređaj za hlađenje nema snagu hlađenja, ali je funkcionalno rukovanje uređajem kao i unutarnje osvjetljenje.	<p>Uključena je prezentacija.</p> <ul style="list-style-type: none">■ Dodirnite simbol .■ Dodirnite simbol .■ Povucite prstom ulijevo ili udesno dok se na sredini ne prikaže simbol .■ Dodirnite simbol . <p>Nakon što je prezentacija  isključena, hladnjak se isključuje i mora se ponovno uključiti.</p>
Na zaslonu svijetli , uređajem za hlađenje se ne može upravljati.	<p>Još je uključena funkcija čišćenja.</p> <ul style="list-style-type: none">■ Ponovo isključite funkciju čišćenja na način da na početnom zaslonu dodirnete .■ Ponovo odaberite . <p>Kada je isključena funkcija čišćenja, simbol  svijetli bijelo.</p> <p>Uređaj za hlađenje ponovo počinje hladiti.</p>

Poruka	Uzrok i rješenje
Na zaslonu se ništa ne prikazuje. Zaslون je crn.	<p>Uključen je Šabat način rada . Osvjetljenje unutrašnjosti ostaje isključeno, uređaj za hlađenje radi.</p> <ul style="list-style-type: none"> ■ Dodirnite crni zaslon. <p>Simbol  se prikazuje na zaslonu.</p> <ul style="list-style-type: none"> ■ Dodirnite simbol . <p>Simbol  svijetli narančasto.</p> <ul style="list-style-type: none"> ■ Ponovo dodirnite simbol . <p>Kada je isključen Šabat način rada, simbol  svijetli bijelo.</p>
Na zaslonu svijetli simbol  , uređajem za hlađenje se ne može upravljati.	<p>Uključena je funkcija zaključavanja.</p> <ul style="list-style-type: none"> ■ Nakratko otključajte uređaj za hlađenje ili potpuno isključite funkciju zaključavanja.
Na zaslonu žuto svijetli  , dodatno se oglašava zvučni signal upozorenja i pulsira osvjetljenje unutrašnjosti.	<p>Aktiviran je alarm vrata.</p> <ul style="list-style-type: none"> ■ Odaberite . <p>Zvučni signal upozorenja prestaje,  se gasi, a unutarne osvjetljenje ponovo konstantno svijetli.</p>
Na zaslonu crveno svijetli simbol  te se oznaka greške F s brojkama. Dodatno se javlja zvučni signal upozorenja.	<p>U pitanju je kvar.</p> <ul style="list-style-type: none"> ■ Signal upozorenja isključite na način da na zaslonu dodirnete simbol . ■ Nazovite servis. <p>Za prijavu greške, trebat će Vam pored prikazanog kôda greške i oznaka modela te tvornički broj Vašeg uređaja za hlađenje. Ove informacije se mogu izravno prikazati:</p> <ul style="list-style-type: none"> ■ Na zaslonu odaberite simbol . <p>Na zaslonu se prikazuju potrebni podaci o uređaju. Potvrđivanjem simbolom  napuštate prikaz s informacijama o uređaju te se ponovo prikazuje broj greške. Uređaj za hlađenje se možete isključiti izravno iz prikaza greške.</p>

Osvjetljenje unutrašnjosti

Problem	Uzrok i rješenje
---------	------------------

Rješavanje problema



Električni udar uzrokovan izloženim dijelovima koji provode struju.

Uklanjanjem pokrova sijalica možete doći u dodir s dijelovima koji provode struju.







Ne uklanjajte pokrove sijalica. Samo servis smije popravljati i mijenjati LED rasvjetu.



Postoji opasnost od ozljeđivanja LED rasvjetom.

Rasvjeta odgovara rizičnoj grupi RG 2. Ako je pokrov potrgan, možete ozlijediti oči.

Ako je pokrov rasvjete potrgan iz neposredne blizine ne promatrajte rasvjetu optičkim instrumentima (povećalom ili sličnim).

Problem	Uzrok i rješenje
Osvjetljenje unutrašnjosti ne radi.	Hladnjak nije uključen. ■ Uključite uređaj za hlađenje.
	Uključen je Šabat način rada  : zaslon je crn, uređaj za hlađenje radi. ■ Dodirnite crni zaslon. Simbol  se prikazuje na zaslonu. ■ Dodirnite simbol  . Simbol  svijetli narančasto. ■ U načinu za podešavanje  odaberite simbol  . Kada je isključen Šabat način rada, simbol  svijetli bijelo.
	Unutarnje osvjetljenje automatski se gasi zbog pregrijavanja ako su vrata uređaja bila otvorena oko 15 minuta. Ako navedeno nije uzrok, radi se o smetnji. ■ Nazovite servis.
Osvjetljenje unutrašnjosti pulsira.	To nije greška. Aktiviran je alarm vrata.

Uzroci zvukova

Uređaj za hlađenje tijekom rada proizvodi različite zvukove pri radu. Pri nižoj snazi hlađenja uređaj za hlađenje radi energetski štedljivo ali duže. Glasnoća je smanjena. Pri jačoj snazi hlađenja namirnice se brže hlade. Glasnoća je pojačana.

Normalni zvukovi	Što uzrokuje zvukove?
Cičanje	Sredstvo za hlađenje se ubrizgava u rashladni krug.
Brborenje, žuborenje, zujanje	Sredstvo za hlađenje koje teče kroz cijevi.
Zujanje	Uređaj za hlađenje hladi.
Kliktanje	Termostat uključuje ili isključuje kompresor.
Zujanje, cičanje	Ventilator radi. Automatski otvarač vrata (ovisno o modelu) otvara ili zatvara vrata uređaja.
Krckanje	Materijal unutar uređaja za hlađenje se širi.
Škripanje	Ventili ili poklopci su aktivni.
Šuštanje (uređaji sa spremnikom za vodu)	Voda se pumpa iz spremnika za vodu.
Škripanje (uređaji za hlađenje s amortizerom za vrata)	Vrata uređaja s amortizerom za vrata se otvaraju ili zatvaraju.
Imajte na umu da se u rashladnom krugu ne mogu spriječiti zvukovi kompresora i protoka.	

Rješavanje problema

Šumovi	Uzrok i rješenje
Vibriranje, klopotanje, zveckanje	Hladnjak nije postavljen ravno. Uređaj za hlađenje izravnajte pomoću libele. Upotrijebite podesive navojne nožice (ovisno o modelu) ispod uređaja. Od niše za ugradnju 140 cm: umetnite priložene šipke za stabilizaciju na donju stranu dna uređaja.
	Ladice, košare ili površine za odlaganje se pomiču ili zapinju. Provjerite dijelove koji se mogu izvaditi i ponovno ih umetnite.
	Boce ili posude se dodiruju. Boce ili posude malo razmaknite.
	Transportni držač za kabel (ovisno o modelu) još se nalazi na stražnjoj strani uređaja. Uklonite transportni držač za kabel.

Informacije za samostalno uklanjanje grešaka te o Miele rezervnim dijelovima naći ćete na www.miele.com/service.

Kontakt u slučaju smetnji

U slučaju problema koje ne možete sami riješiti obratite se primjerice svojem Miele zastupniku ili Miele servisu.

Miele servisnu službu možete rezervirati online na www.miele.com/service.

Podatke o kontaktu Miele servisa naći ćete na zadnjoj stranici ovog dokumenta.

Servisu je potrebna oznaka modela i tvornički broj (fabr./SN/br.). Oba podatka naći ćete na tipskoj naljepnici koja se nalazi u unutrašnjosti uređaja za hlađenje ili ovisno o modelu u načinu podešavanja pod Informacije **i**.

EPREL baza podataka

Od 1. ožujka 2021. sve će se informacije o oznaci potrošnje energije i zahtjevima vezanim za ekološki dizajn pronaći u europskoj bazi podataka proizvođa (EPREL). Baza podataka proizvođa dostupna je na <https://eprel.ec.europa.eu/>. Ovdje će Vas tražiti da unesete oznaku modela.

Oznaku modela naći ćete na tipskoj naljepnici koja se nalazi u unutrašnjosti uređaja za hlađenje ili ovisno o modelu u načinu podešavanja pod Informacije **i**.

Miele			
XXXXXX		Nr. XX/XXXXXXXXXX.	
<small>WEINTEMPERATURSCHRANK-INTERIORSCHMIDDEL MULTI-TEMPERATURE WINE STORAGE CABINET-INTERIOR TOP ARMOIRE DE MISE EN TEMP. DES VINS/COO. ENCASTRABLE SOUS PLAN ARMARIO P. ACCIONCIONAMTO. VINO/SKODEN/POTRUBSUJ ENKIMERA ВИННИЙ ТЕМПЕРАТУРНИЙ ШКАФ</small>			
<small>Klasse/Class Classe/Classe SN-ST</small>	<small>Ap-Typ/AP-Type AP-Type/AP-Tipo</small>	<small>Bruttinhalt/Gross Capacity Volume Brui/Capacità Bruta XXXX l</small>	<small>Gefriervermögen/Freezing Capacity Pouvoir de Congel/Capac. Congeladora</small>
<small>Nutzinhalt Net Capacity</small>	<small>Ges / K / G / WEIN / KALT Tot / R / F / WINE / CHILL</small>	<small>Volume U e Capac. Util</small>	<small>Tot / F / C / WIND / CHILL</small>
			R600a: XXg

Jamstvo

Trajanje jamstva je 2 godine.

Ostale informacije naći ćete u priloženim uvjetima jamstva.

Ugradnja

Mjesto postavljanja

⚠ Opasnost od štete i ozljeda uslijed prevrtanja uređaja za hlađenje. Uređaj za hlađenje je velike težine te se pri otvorenim vratima može prevrnuti prema naprijed. Vrata uređaja moraju biti zatvorena sve dok se uređaj za hlađenje ne uguradi. Uređaj za hlađenje se mora osigurati u niši sukladno uputama za uporabu i ugradnju.

⚠ Opasnost od požara ili štete uzrokovane uređajima čija je funkcija zagrijavanje. Uređaji čija je funkcija zagrijavanje se mogu zapaliti te tako zapaliti i uređaj za hlađenje. Mrežni priključni kabel ne smije doći u kontakt s izvorima topline. Uređaj za hlađenje ne smije se ugraditi ispod ploče za kuhanje.

⚠ Opasnost od požara i štete uzrokovane otvorenim plamenom. Otvoreni plamen može zapaliti uređaj za hlađenje. Otvoreni plamen, kao primjerice svijeću, držite podalje od uređaja za hlađenje.

⚠ Opasnost od oštećenja koja mogu uzrokovati uređaji koji odvođe paru. Uređaji koji odvođe paru ugrađeni iza uređaja za hlađenje mogu oštetiti uređaj za hlađenje. Iza uređaja za hlađenje ne smijete ugraditi uređaj koji odvođi zrak ili paru. Pobrinite se za odvojen protok zraka ili ugradite pregradu između uređaja.

Prikladan je suh i dobro prozračen prostor.

⚠ Opasnost od oštećenja uzrokovanih visokom vlažnosti zraka. Kod visoke vlažnosti zraka može nastati kondenzat na vanjskim površinama hladnjaka. Kondenzirana voda može uzrokovati nastajanje korozije na vanjskim stijenkama uređaja. Hladnjak postavite u suhu i/ili klimatiziranu prostoriju koja je dovoljno prozračena. Nakon ugradnje/postavljanja se uvjerite da se vrata uređaja ispravno zatvaraju te da je hladnjak ugrađen/postavljen kako je opisano. Poprečni otvori za prozračivanje i odzračivanje moraju biti izvedeni prema nacrtu.

Kod odabira prostora za postavljanje uzimate u obzir da se potrošnja energije uređaja za hlađenje povećava ako je uređaj za hlađenje postavljen u neposrednoj blizini grijanja, štednjaka ili nekog drugog izvora topline. Izbjegavajte izravnu Sunčevu svjetlost. Što je temperatura okoline viša to kompresor duže radi i potrošnja energije je veća.

Priilikom ugradnje uređaja za hlađenje obratite pažnju i na sljedeće:

- Utičnicu ne smije pokrivati stražnja stjenka uređaja jer ista mora biti lako dostupna za slučaj nužde.
- Mrežni utikač i mrežni kabel ne smiju dodirivati poledinu uređaja za hlađenje, jer se mogu oštetiti vibracijama koje stvara uređaj za hlađenje.
- U utičnice koje se nalaze iza uređaja za hlađenje nemojte uključivati druge uređaje.

- Prilikom postavljanja uređaja za hlađenje pazite da se priključni kabel ne prignječi ili oštetiti.
- U području stražnjeg djela uređaja ne postavljajte niti koristite produžne kablove s više utičnica ili redne stezaljke kako ni druge elektroničke uređaje (poput primjerice trafo za halogenu rasvjetu).
- Pod na mjestu postavljanja mora biti pravilan i ravan te mora biti jednake visine kao i okolni pod.

Klimatski razred

Uređaj za hlađenje je razvijen za određeni klimatski razred (raspon temperature okoline) čije se granice moraju poštivati. Niža temperatura okoline dovodi do dužeg mirovanja kompresora. Navedeno može dovesti do viših temperatura u uređaju za hlađenje i tako do posljedične štete.

Klimatski razred naveden je na tipskoj naljepnici u unutrašnjosti uređaja za hlađenje.

Klimatski razred	Temperatura okoline
SN	10 do 32°C
N	16 do 32°C
ST	16 do 38°C
T	16 do 43°C
SN-ST	10 do 38°C
SN-T	10 do 43°C

Prozračivanje i odzračivanje

Prozračivanje i odzračivanje vrši se putem ventilacijske rešetke u podnožju uređaja za hlađenje.

 Opasnost od požara i oštećenja zbog nedovoljnog prozračivanja. Ako se uređaj za hlađenje dovoljno ne prozračuje, kompresor se češće uključuje i radi dulje vrijeme. Time se povećava potrošnja energije te raste radna temperatura kompresora. Može nastati šteta na uređaju za hlađenje.

Pazite na dovoljno prozračivanje uređaja za hlađenje:
 Pridržavajte se zadanih otvora za prozračivanje i odzračivanje.
 Otvori za prozračivanje i odzračivanje ne smiju se pokriti niti zatvoriti.
 Područje za prozračivanje redovito čistite od prašine i prljavštine.

Postavljanje uređaja jedan uz drugi, side-by-side

 Šteta uzrokovana kondenzatom na vanjskim stjenkama uređaja. Kod visoke vlažnosti zraka može nastati kondenzat na vanjskim stjenkama uređaja što može uzrokovati koroziju. Uređaj za hlađenje načelno ne postavljajte vodoravno ili okomito neposredno uz druge modele.

Svoj hladnjak ni u kom slučaju ne smijete postavljati uz drugi uređaj „side-by-side“, jer hladnjak nije opremljen integriranim grijačima u bočnim stjenkama.

Ovaj se hladnjak može postavljati „side-by-side“ u odvojene podgradbene niše s određenim modelima koji imaju integrirano grijanje u bočnim stjenkama.

Raspitajte se na prodajnom mjestu koje su kombinacije moguće s Vašim hladnjakom.

Ugradnja

Zamjena graničnika na vratima

 Opasnost od ozljeda i oštećenja zbog velike težine vrata.

Ako zamjenu graničnika vrata vrši jedna osoba postoji veća opasnost od ozljeda i štete.

Graničnik na vratima obavezano mijenjajte uz pomoć još jedne osobe.

 Opasnost od prignječenja na okovima.

Okovi mogu prikliještit prste.

Tijekom otvaranja i zatvaranja vrata ne posežite u okove.

Uređaj za hlađenje se isporučuje s desnim graničnikom. Ako će se otvarati ulijevo, potrebno je zamijeniti graničnik na vratima (pogledajte upute za ugradnju), prije no što uređaj za hlađenje ugradite u nišu.

Savjet: Kako biste tijekom zamjene nosača od oštećenja zaštitili vrata uređaja i Vaš pod pripremite odgovarajuću podlogu na podu ispred uređaja za hlađenje.

Pazite da ne oštetite brtvu vrata. Ako se brtva ošteti vrata uređaja se možda neće pravilno zatvarati i uređaj neće pravilno hladiti!

Vrata namještaja

– dimenzija razmaka

Ovisno o dizajnu kuhinje određeni su debljina i radijus rubova vrata namještaja te vertikalni razmak.

Stoga obavezno pazite na sljedeće:

Ako je razmak između vrata namještaja pričvršćenih na uređaj i susjedne fronte namještaja s okovima ili bočne stjenke premala, prilikom otvaranja vrata hladnjaka može doći do sudaranja s prednjom/bočnom stranom namještaja.

Ovisno o debljini i radijusu rubova vrata namještaja odredite individualni razmak.

Savjet: Navedeno uzmete u obzir pri planiranju kuhinje ili pri zamjeni uređaja za hlađenje, kako biste pronašli odgovarajuće rješenje za ugradnju.

Debljina vrata namještaja A [mm]	Razmak X [mm] za različite radijuse rubova B			
	R0	R1,2	R2	R3
≥16–19	min. 3			
20	5	4	4	3,5
21	5,5	5	4,5	4
22	6,5	6	5,5	5

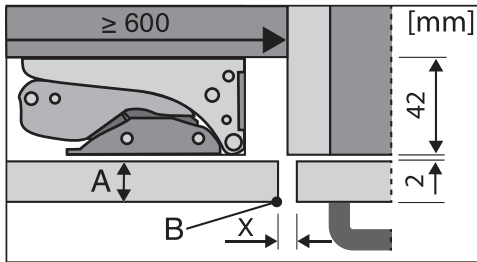

Susjedna prednja strana kuhinjskog namještaja

A = debljina prednje strane namještaja
 B = radijus rubova
 X = dimenzija razmaka

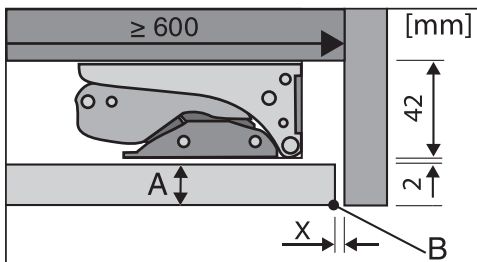

Završna bočna stjenka

A = debljina prednje strane namještaja
 B = radijus rubova
 X = dimenzija razmaka

Savjet: Ugradite razmaknicu između namještaja i bočne stjenke. Tako ćete dobiti dovoljno širok razmak.

Težina vrata namještaja

⚠ Šteta uzrokovana teškim vratima namještaja.

Montirana vrata, čija težina premašuje dopuštenu, mogu izazvati oštećenja na okovima. Ovakva oštećenja mogu uzrokovati poremećaj u funkcioniranju uređaja.

Prije montiranja vrata namještaja utvrdite da njihova težina ne prelazi dopuštenu težinu.

Maksimalna dozvoljena težina vrata namještaja iznosi 10 kg.

Ograničenje kuta otvaranja vrata

Okovi vrata su tvornički tako namješteni da se vrata uređaja mogu široko otvoriti.

Kut otvaranja može se po potrebi ograničiti pomoću priloženih klinova na oko 90°.

Klinovi za ograničenje vrata moraju biti montirani prije ugradnje uređaja za hlađenje.

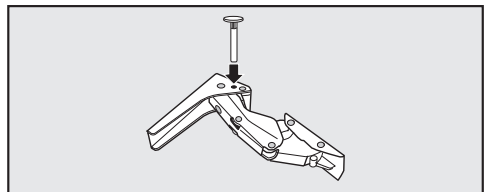

■ Klin umetnite odozgo u okov vrata.

Ugradnja

Dimenzije za ugradnju

Podgradna niša/Bočna strana

Sve mjere su navedene u mm.

Ispravna funkcija uređaja za hlađenje zajamčena je kad su otvori za prozračivanje i odzračivanje slobodni.

KU 7035

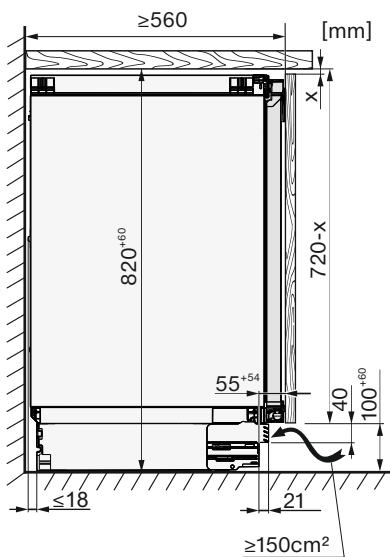
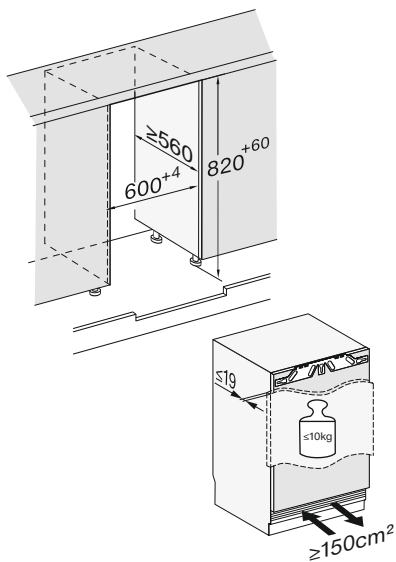

KU 7135

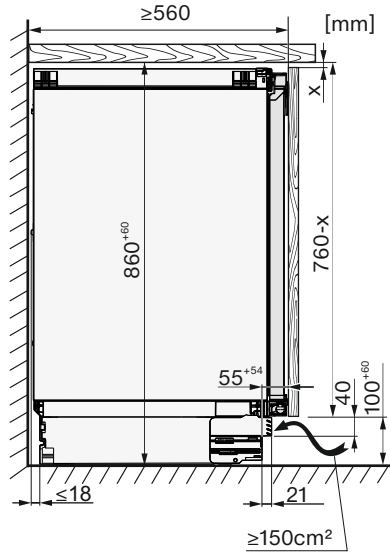
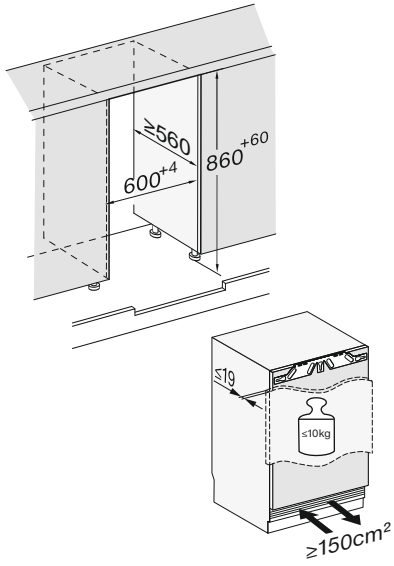

Ugradnja

Priključci

Sve mjere su navedene u mm.

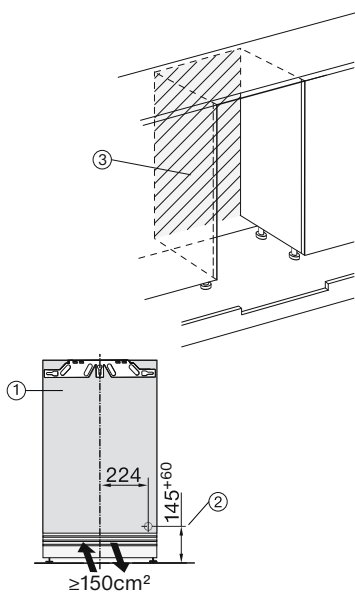
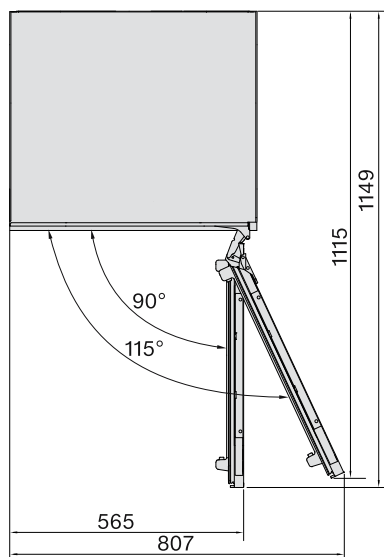

- ① Pogled sprijeda
- ② Mrežni priključak duljine = 2.200 mm
Produženi mrežni priključak moguće je nabaviti u Miele servisu.
- ③ U ovom području bez priključka

Ugradnja uređaja za hlađenje

Za ugradnju hladnjaka potreban je sljedeći alat:

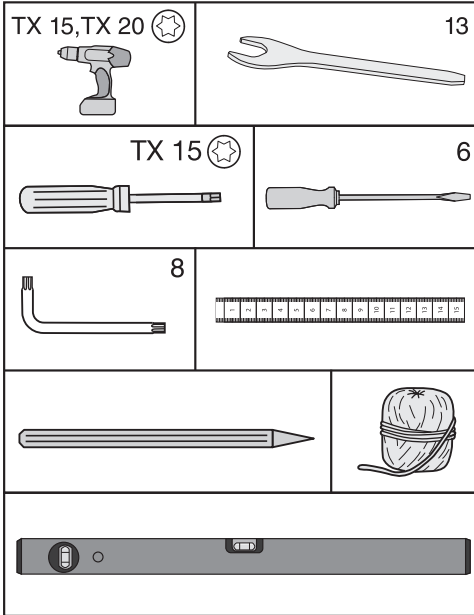

Savjet: Priloženu metalnu šipku dobro čuvajte. Potrebna je za podešavanje stražnjih nožica na uređaju.

Priprema hladnjaka

- Hladnjak postavite neposredno pred nišu za podgradnju.
- Podnu letvicu primite sa strane te ju skinite prema naprijed.

Kod pričvršćenja svojeg hladnjaka možete birati između dvije mogućnosti:

1. Gornje pričvršćenje
Ovakav je način pričvršćenja prikladan za pričvršćenje ispod radnih ploča kao primjerice od umjetnih materijala (laminat, iverica). Pretpostavka je radna ploča na koju se može vij-

cima pričvrstiti kutni pričvrсни element.

Kad su nožice potpuno odvrnute hladnjak je lagano napregnut između poda i radne ploče.

2. Bočno pričvršćenje
Ovakav je način pričvršćenja prikladan za pričvršćenje ispod tvrdih radnih ploča kao primjerice od granita. Pretpostavka su bočne stjenke namještaja desno i lijevo uz hladnjak, na koje se vijcima može pričvrstiti kutni pričvrсни element.
Hladnjak je niži od radne ploče kad su nožice potpuno odvrnute.

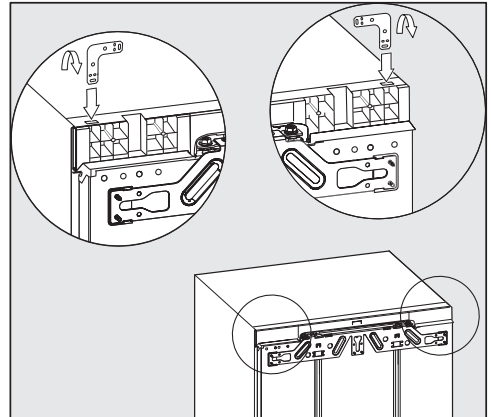

1. Gornje pričvršćenje

- Kutni pričvrсни element umetnite u otvor za prihvat na poklopcu uređaja.
- Savinute kutnik na perforiranom mjestu.

Ugradnja

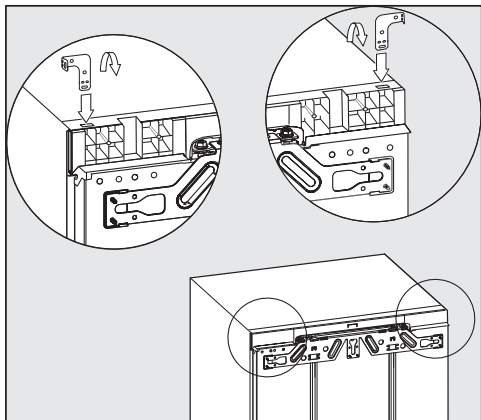

2. Bočno pričvršćenje

Kutnik morate savinuti na oba kraja.

- Kutni pričvrtni element umetnite u otvor za prihvat na poklopcu uređaja.
- Savinite kutnik na perforiranom mjestu.
- Izvadite kutnik iz otvora za prihvat te umetnite ravni kraj kutnika.
- Sada na perforiranom mjestu savinite i ovaj kraj kutnika.

Umetanje uređaja za hlađenje

! Opasnost od oštećivanja mrežnog priključnog kabela. Prilikom umetanja uređaja za hlađenje mrežni se kabel može priklještit i oštetiti. Uređaj za hlađenje pažljivo gurnite u nišu.

! Opasnost od oštećenja poda. Pomicanje uređaja za hlađenje može oštetiti pod. Na osjetljivim podovima pažljivo pomičite uređaj za hlađenje.

! Opasnost od oštećenja nožica za podešavanje.

Nožice za podešavanje se mogu potrgati.

Uređaj za hlađenje gurajte u podgradnu nišu samo sa gotovo potpuno uvrnutim nožicama za podešavanje.

Savjet: Prije umetanja obje stražnje nožice odvrnite samo pola okreta. Nakon umetanja se nožice za podešavanje sprijeda mogu lakše podesiti (pogledajte odlomak „Poravnavanje uređaja za hlađenje“).

- Priključni kabel položite tako da se uređaj za hlađenje nakon ugradnje može lako priključiti.

Savjet: Na utikač pričvrstite komadić užeta i tako „produžite“ priključni kabel kako biste olakšali postavljanje. Priključni kabel tada povucite drugim krajem užeta kroz kuhinjski element.

Ako je uređaj za hlađenje gurnut pre-duboko u nišu, vrata uređaja se nakon ugradnje vrata namještaja ne mogu pravilno zatvoriti. Tako može doći do stvaranja leda, kondenzata i pojavljivanja drugih smetnji u radu uređaja, što za posljedicu može imati povećanu potrošnju energije.

Uređaj za hlađenje gurnite u nišu tako da ostane razmak od **42 mm** od tijela uređaja do prednje strane stjenke namještaja.

- Uređaj za hlađenje gurnite u podgradnu nišu tako da su prednji rubovi okova gore i dolje u ravnini s prednjim rubom bočne stjenke namještaja.

Tako se oko cijelog uređaja osigurava razmak od **42 mm** prema prednjim rubovima stranica namještaja.

Kod namještaja s dijelovima graničnika na vratima (poput izbočina, traka za brtvljenje itd.) treba uzeti u obzir dimenzije dijelova graničnika na vratima tako da se oko cijelog uređaja drži razmak od **42 mm**.

- Izvucite uređaj za hlađenje toliko koliko iznosi odgovarajuća dimenzija dodatnih dijelova.
- Još jednom provjerite postoji li razmak od **42 mm** prema prednjem rubu dijela vrata na kojem se nalaze okovi.

Savjet: Ako je moguće uklonite dijelove nosača vrata te gurnite uređaj u nišu, sve dok svi elementi za pričvršćenje gore i dolje ne dodirnu prednji rub bočnih stranica namještaja.

Poravnavanje uređaja za hlađenje

Kod gornjeg pričvršćenja uređaja za hlađenje u podgradnu nišu isti mora biti lagano napet između poda i radne ploče.

- Ovisno o visini niše naizmjenično otpuštajte prednje i stražnje nožice za podešavanje te uspravite uređaj za hlađenje u vodoravan položaj.

Pritom postupite kako slijedi:

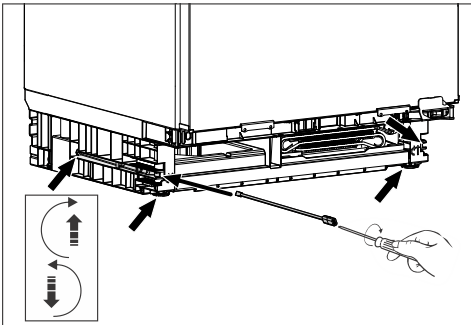

- Pomoću priložene šipke i odvijača ravnog vrha obje stražnje nožice za podešavanje podesite vijcima koji se nalaze desno i lijevo u podnožju uređaja.
- Objе prednje nožice za podešavanje odvrnite naizmjenično sa stražnjima. Maksimalna mogućnost podešavanja je 6 cm.

Savjet: Čim su nožice za podešavanje malo odvrnute možete ih podešavati i odvijačem dolje na nožici za podešavanje.

Kroz dio od pjene ① jamči se odvojena ventilacija čime se izbjegava ometanje funkcije.

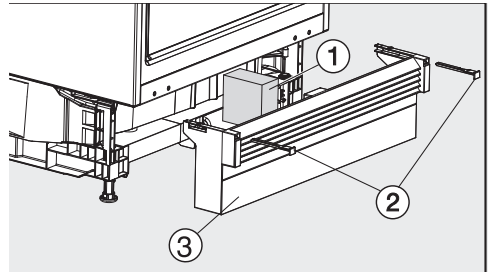

- Ponovo postavite podnu letvicu s ventilacijskom rešetkom ③ no još ju nemojte fiksirati.

Ako se ne ugrađuje zajednička podna letvica namještaja:

- Povucite podnu letvicu ③ prema naprijed tako da su ventilacijski otvori i podnožja susjednog namještaja u ravni.

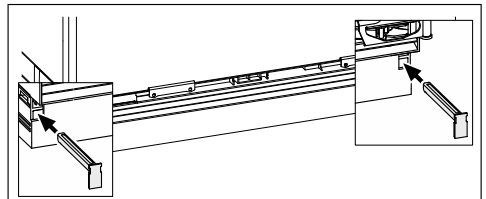

Ugradnja

- Čvrsto držite podnu letvicu te ju pričvrstite desno i lijevo priloženim kopčama ②.

S pričvršćenom podnom letvicom stražnje se nožice mogu podesiti samo ako je podna letvica u potpunosti umetnuta. U suprotnom dužina šipke nije dovoljna.

Ako se ugrađuje zajednička podna letvica namještaja:

- Podnu letvicu s ventilacijskom rešetkom ③ gurnite sasvim na uređaj za hlađenje te ju desno i lijevo pričvrstite kopčama ②.

Ako se postavlja zajednička podna letvica namještaja morate ju izrezati za odzračivanje i prozračivanje hladnjaka, ovisno o visini podne letvice.

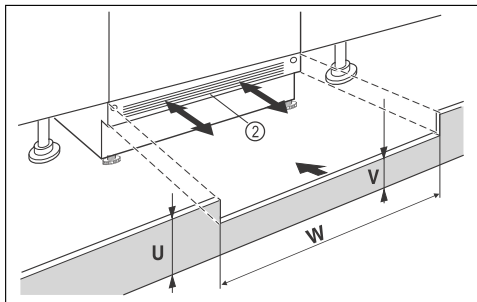

- Izrežite visinu podne letvice namještaja (U).
- Duž širine niše (W) prilagodite visinu (V) ispod podne letvice uređaja ②.

Učvršćivanje uređaja za hlađenje u niši

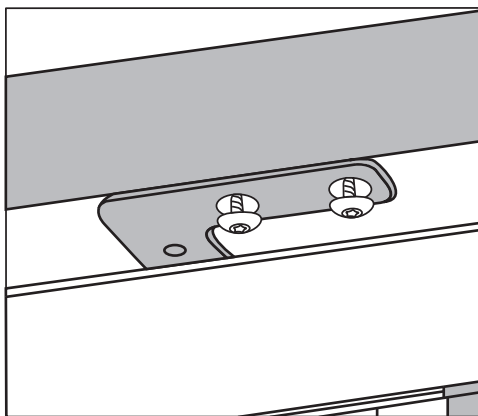

1. Gornje pričvršćenje

- Uređaj za hlađenje pričvrstite sa po dva vijka ispod radne ploče.

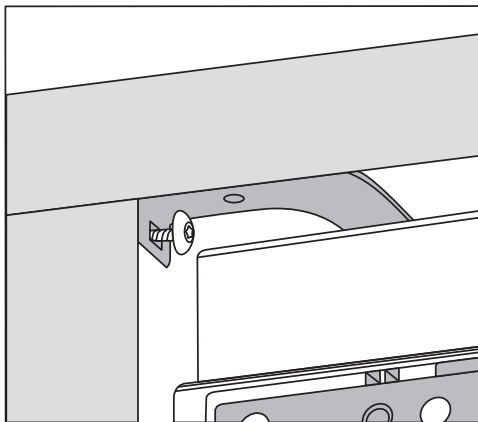

2. Bočno pričvršćenje

- Uređaj za hlađenje pričvrstite desno i lijevo sa po jednim vijkom u nišu.

Montaža vrata uređaja

Gornji rub vrata namještaja mora biti iste visine kao i vrata namještaja susjednih ormarića.

Vrata se moraju montirati prema nacrtu.

U sljedećem poglavlju opisana je ugradnja vrata namještaja minimalne debljine prednje strane namještaja 16–19 mm.

Pazite da je ponovo postavljena podna letvica.

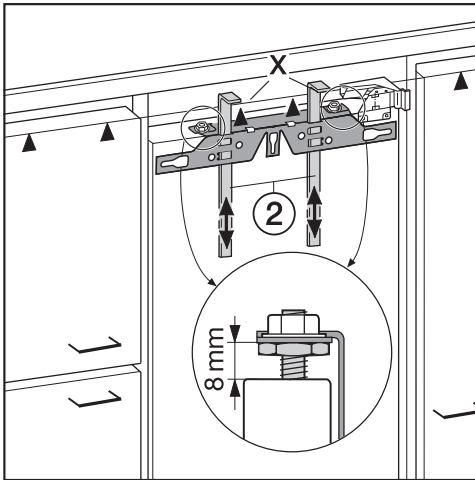

- Razmak između vrata uređaja i prečke za pričvršćivanje tvornički je postavljen na 8 mm. Provjerite ovaj razmak i po potrebi ga podesite.

- Gurnite dijelove za pomoć pri montiranju (2) na visinu vrata namještaja: donji granični rub X dijelova za pomoć pri montiranju mora se nalaziti na istoj visini kao i gornji rub vrata namještaja koja treba montirati (oznaka ▲).

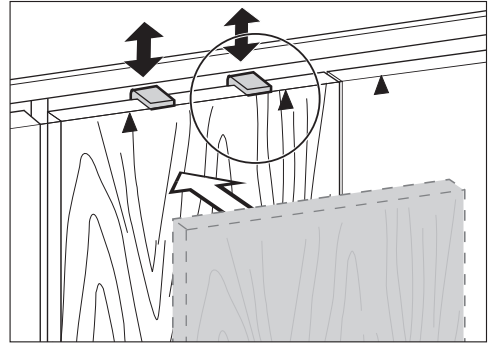

Savjet: S prednjom stranom namještaja gurnite pomoć za montažu (2) na visinu vrata namještaja susjednih ormarića.

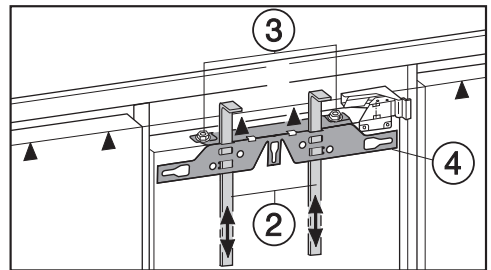

- Odvrnite matice (3) i skinite prečku za pričvršćenje (4) zajedno s dijelovima za pomoć pri ugradnji (2).

Ugradnja

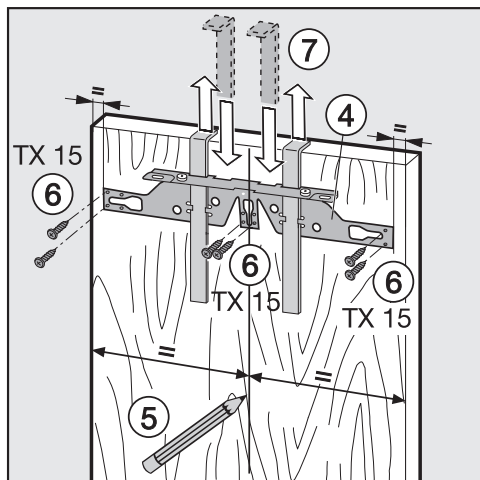

- Na unutrašnjoj strani vrata namještaja olovkom povucite tanku liniju po sredini (5).
- Objesite prečku za pričvršćenje (4) pomoću dijelova za pomoć pri montiranju na **unutarnju stranu** vrata namještaja. U sredini uspravite prečku za pričvršćenje.
- Učvrstite prečku za pričvršćenje s najmanje 6 kratkih vijaka za ivericu (6). (Za kazetna vrata upotrijebite samo 4 vijka na rubu). Eventualno izbušite rupice u vratima namještaja.
- Izvucite dijelove za pomoć pri montiranju prema gore (7). Okrenite dijelove za pomoć pri montiranju i stavite ih (pospremite) u srednji otvor prečke za pričvršćivanje.

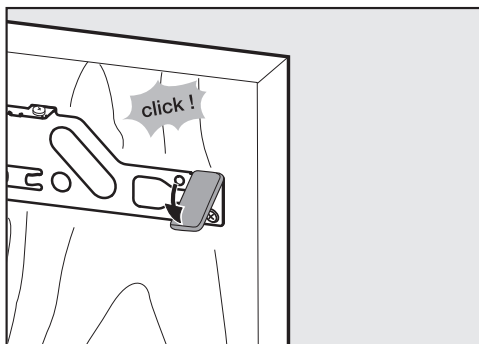

- Bočni pokrov postavite na prečku za pričvršćivanje nasuprot strane s pantima.
- Okrenite vrata namještaja i pričvrstite ručku (po potrebi).
- Otvorite vrata uređaja.

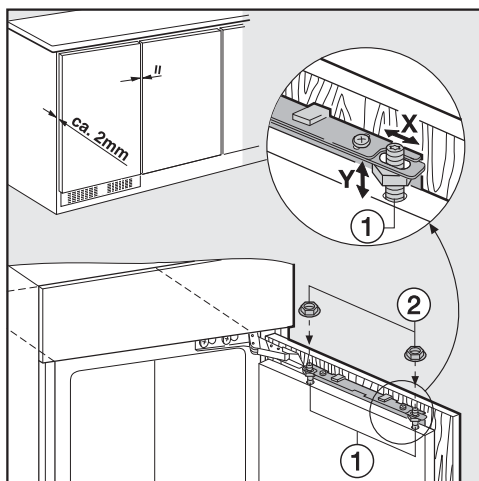

- Objesite vrata namještaja na klinove za namještanje (1).
- Labavo zavrnite matice (2) na klinove za namještanje.
- Zatvorite vrata i provjerite razmak prema vratima okolnog namještaja.
- Izravnajte vrata namještaja prema vratima susjednog namještaja: Bočno izravnavanje X postiže se po-

micanjem vrata namještaja, a poravnanje visine Y okretanjem klinova za namještanje ① pomoću odvijača.

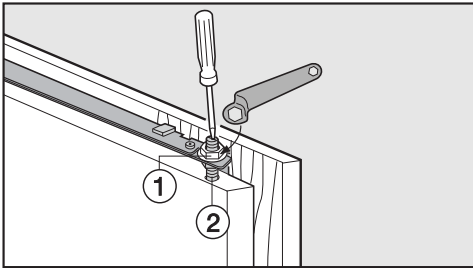

- Zavrните matice ① na gornjim vratima uređaja, pritom odvijačem podupirite klin za namještanje ②.

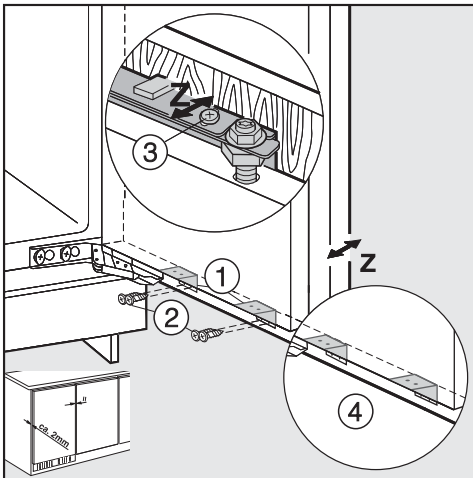

- Kutnim pričvrsnim elementom ① pričvrstite vrata uređaja na vrata namještaja:
 - U vratima namještaja prethodno izbušite rupe za pričvršćivanje (event. ih prethodno označite).
 - Uvrite kratke vijke za ivericu ② (4 × 14 mm).
 - Izravnajte dubinu Z vrata uređaja: odvrnite vijke u uzdužnim rupicama gore na vratima uređaja ③ kao i dolje

na vratima uređaja ④. Pomicanjem vrata namjestite razmak od 2 mm između vrata namještaja i prednjeg ruba niše. Ravnajte se prema susjednim vratima namještaja.

- Zatvorite vrata, provjerite sjedaju li dobro te ih izravnajte prema susjednim vratima namještaja.
- Još jednom čvrsto zavrnite sve vijke.

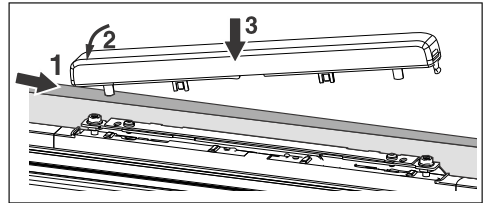

- Postavite pokrov tako da sjedne na svoje mjesto.

Na sljedeći način ćete utvrditi je li uređaj za hlađenje ispravno ugrađen:

- Vrata se zatvaraju ispravno.
- Vrata se ne prislanjaju na korpus namještaja.
- Brtva na gornjem kutu na strani na kojoj se nalazi ručka čvrsto prijanja.
- Za provjeru stavite uključenu džepnu svjetiljku u uređaj za hlađenje i zatvorite vrata uređaja. Zamračite prostoriju i provjerite izlazi li svjetlost iz uređaja. Ako je tako, provjerite svaki korak montaže.

Ugradnja

Električni priključak

Uređaj za hlađenje se smije priključiti na zaštićenu utičnicu isključivo s priloženim mrežnim kabelom.

Uređaj za hlađenje postavite tako da je utičnica lako dostupna. Ukoliko utičnica nije lako dostupna, u sklopu instalacije mora postojati naprava za odvajanje za svaki pol.

⚠ Opasnost od požara zbog pregrijavanja.

Uporaba uređaja za hlađenje koji je priključen na višestruke utičnice i produžni kabel može uzrokovati preopterećenje kabela.

Iz sigurnosnih razloga nemojte upotrebljavati višestruke utičnice ni produžne kablove.

Električna instalacija mora biti izvedena u skladu s normom VDE 0100.

Iz sigurnosnih razloga preporučujemo primjenu FID-sklopke (RCD) tipa  na dodijeljenoj kućnoj instalaciji za električni priključak uređaja za hlađenje.

Oštećeni mrežni priključni kabel smije se zamijeniti samo specijalnim mrežnim priključnim kabelom istog tipa (dostupan u Miele servisu). Iz sigurnosnih razloga zamjenu smije obavljati samo kvalificirano osoblje ili Miele servis.

Nazivna snaga i jačina osigurača navedeni su u ovim uputama za uporabu ili na tipskoj naljepnici. Ove podatke uspooredite s podacima električnog priključka na mjestu ugradnje. U slučaju sumnje obratite se stručno osposobljenom električaru.

Mogući je povremeni ili trajni pogon na samodostatnom ili ne mrežno sinkroniziranom sustavu napajanja energijom (poput primjerice pojedinačne mreže, back up sustavi). Pretpostavka za takav

pogon da je sustav napajanja energijom u skladu sa zahtjevima EN 50160 ili sličnim.

Zaštite predviđene za kućnu ugradnju i za ovaj Miele proizvod u svojoj funkciji i načinu rada moraju biti sigurne i u pojedinačnom pogonu ili pogonu koji nije mrežno sinkroniziran ili se moraju zamijeniti istovjetnim mjerama u ugradnji. Kako je primjerice opisano u aktualnoj objavi VDE-AR-E 2510-2.

Priključivanje uređaja za hlađenje

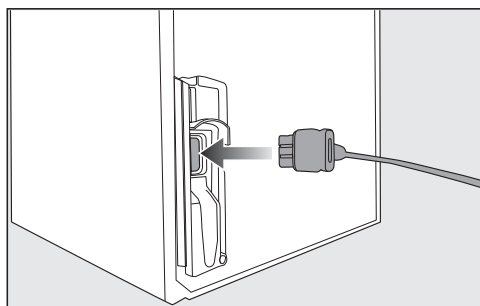

- Utaknite utikač za uređaj u utičnicu na stražnjoj strani uređaja za hlađenje.
- Pripazite da je utikač ispravno umetnut.
- Utaknite utikač uređaja za hlađenje u utičnicu.

Uređaj za hlađenje je sad priključen na električnu mrežu.

Miele izjavljuje da je ovaj uređaj za hlađenje u skladu s direktivom 2014/53/EU.

Čitav tekst EU izjave o sukladnosti dostupan je na jednoj od sljedećih internet-skih adresa:

- Proizvodi, Preuzimanje, na www.miele.hr
- Servis, Traženje informacija, Upute za uporabu, na <https://miele.hr/upute> navođenjem naziva proizvoda ili tvorničkog broja uređaja

Frekvencija WLAN modula	2,4000 GHz – 2,4835 GHz
-------------------------	----------------------------

Maksimalna snaga odašiljanja WLAN modula < 100 mW

Autorska prava i licence

Za rukovanje i upravljanje komunikacijskim modulom Miele koristi svoj ili softver drugog proizvođača, koji ne spada pod takozvanu Open Source licencu. Autorska prava ovog softvera/komponenti softvera su zaštićena. Poštujte i pridržavajte se autorskih ovlaštenja tvrtke Miele i drugih.

Nadalje, komunikacijski modul integriran u uređaj sadrži komponente softvera, koje se prosljeđuju pod Open Source uvjetima. Sadržane Open Source komponente uz pripadajuća pravima zaštićena autorska prava, kopije pojedinih važećih uvjeta licenci kao i eventualne ostale informacije možete pozvati lokalno sa IP preko internet pretraživača ([http\[s\]://<ip adresa>/Licenses](http[s]://<ip adresa>/Licenses)). Ondje iskazano reguliranje jamstva i garancije Open Source uvjeta licenci vrijedi samo u odnosu s pojedinim vlasnicima prava.

Miele trgovina i servis d.o.o.
Buzinski prilaz 32
10 010 Zagreb
Telefon: 01 6689 000
Faks: 01 6689 090
Servis: 01 6689 010
E-mail: info@miele.hr
www.miele.hr

Njemačka
Miele & Cie. KG
Carl-Miele-Straße 29
33332 Gütersloh

KU 7035 ..., KU 7135 ...

hr-HR

M.-Nr. 12 875 840 / 05