

Bruks- och monteringsanvisning Köksfläkt



Läs **ovillkorligen** bruksanvisningen innan du installerar och tar fläkten i bruk. På så vis undviker du personskador och skador på fläkten.

Innehåll

Säkerhetsanvisningar och varningar	4
Bidra till att skona miljön	13
Översikt över fläkten	14
Funktionsbeskrivning	16
Första gången produkten används	17
Välj frånlufts- eller cirkulationsdrift	17
Ställa in Miele@home	17
Ansluta via app	18
Ansluta via WPS	19
Logga ut wifi (återställa till fabriksinställning)	20
Ställa in Con@ctivity	21
Con@ctivity via wifi-nätverket hemma (Con@ctivity 3.0)	22
Con@ctivity via en wifi-radioförbindelse (Con@ctivity 3.0)	22
Upprepa anslutningen	23
Användning (automatisk drift)	24
Laga mat med Con@ctivity-funktionen (automatisk drift)	24
Stekning	25
Lämna automatdriften medan du lagar mat	26
Återgå till automatdrift	26
Manuell användning	27
Laga mat utan Con@ctivity-funktionen (manuell användning)	27
Starta fläkten	27
Välja effektläge	27
Välja det andra boosterläget	27
Välja eftergångstid	28
Stänga av fläkten	28
Tända/släcka/dimra hållbelysningen	28
Säkerhetsavstängning	28
Ändra inställningar	29
Ändra drifttidsräknaren för fettfiltret	29
Deaktivera eller ändra kolfiltrets drifttidsräknare	30
Avaktivera powermanagement	30
Knappljud	31
Energispartips	32

Rengöring och skötsel	33
Hölje	33
Särskilda anvisningar för ytor av rostfritt stål	33
Drifftidsräknare	34
Fettfilter	34
Byta fettfilter	36
Kolfilter	36
Återställa drifftidsräknaren för kolfilter	37
Slänga förbrukat kolfilter	37
Återanvändbara kolfilter	37
Installation	38
Före installationen	38
Monteringsanvisningar	38
Installationsmaterial	38
Installationsmaterial för cirkulationsdrift	39
Mått	40
Avstånd mellan häll och fläkt (S)	43
Sätta in djupanslag (tillval)	44
Frånluftsledning	46
Kallrasskydd	47
Kondensvatten	47
Ljuddämpare	48
Elanslutning	49
Miele service	50
Få hjälp vid eventuella störningar	50
Typskyltens plats på den externa fläktmotorn	50
Mieles garanti	50
Tekniska data	51
Extra tillbehör för cirkulationsdrift	51
Konformitetsdeklaration	52

Säkerhetsanvisningar och varningar

Denna fläkt uppfyller gällande säkerhetskrav. Felaktig användning kan medföra person- och saksador.

Läs bruks- och monteringsanvisningen noga innan du börjar använda fläkten. Det är viktigt eftersom den innehåller information om montering, säkerhet, användning och underhåll. På så vis skyddar du dig samt undviker skador på fläkten.

I enlighet med normen IEC 60335-1 påpekar Miele att det är viktigt att läsa och följa kapitlet om installation av produkten samt säkerhetsanvisningarna och varningarna.

Miele tar inget ansvar för skador som har uppstått på grund av att säkerhetsanvisningarna och varningarna inte har följts.

Spara bruks- och monteringsanvisningen och överlämna den vid eventuellt ägarbyte.

Användningsområde

- ▶ Denna fläkt är avsedd att användas i hushåll och hushållsliknande miljöer.
- ▶ Denna fläkt är inte avsedd att användas utomhus.
- ▶ Fläkten är uteslutande avsedd för användning i privata hushåll för uppsugning av matos som uppstår vid matlagning. All annan typ av användning är inte tillåten.
- ▶ I cirkulationsdrift är det inte tillåtet att montera fläkten över en gasvägg för ventilation av uppställningsrummet. Rådfråga en gasexpert om detta.

▶ Personer, som på grund av sina fysiska, sensoriska eller psykiska förmågor, eller på grund av bristande erfarenhet eller okunskap, inte är kapabla att använda fläkten på ett säkert sätt, måste hållas under uppsikt vid användningen.

De får använda den utan uppsikt endast om de fått utbildning i användningen så att de kan använda den säkert.

Om det finns barn i hemmet

▶ Barn under 8 år bör hållas borta från fläkten. De får endast använda den under uppsikt.

▶ Barn från 8 år och uppåt får endast använda fläkten utan uppsikt under förutsättning att de känner till hur man använder den på ett säkert sätt. Barn måste kunna se och förstå riskerna med en felaktig användning.

▶ Barn får inte rengöra eller underhålla fläkten utan uppsikt.

▶ Håll uppsikt över barn som befinner sig i närheten av fläkten.

▶ Kokhällsbelysningen har mycket starkt ljus.

Var försiktig så att särskilt inte små barn tittar direkt in i lamporna.

▶ Risk för kvävning! Barn kan under lek linda in sig i förpackningsmaterial (till exempel plastfolie) eller dra det över huvudet och kvävas. Håll därför barn borta från förpackningsmaterial.

Säkerhetsanvisningar och varningar

Teknisk säkerhet

- ▶ Reparationer får endast utföras av en av Miele auktoriserad fackman. Ej fackmässigt utförda reparationer kan medföra avsevärda risker för användaren.
- ▶ En trasig fläkt kan vara farlig att använda. Se efter att den inte har några synliga skador och använd aldrig en trasig fläkt.
- ▶ Fläktens elektriska säkerhet garanteras endast om den ansluts till ett jordat eluttag som är installerat enligt gällande föreskrifter.
- ▶ Det är möjligt att tidvis eller permanent använda en fristående eller icke nätsynkron energiförsörjningsenhet (till exempel fristående elnätverk, backupsystem). Driften förutsätter att energiförsörjningsenheten följer föreskrifterna enligt EN 50160 eller liknande. De skyddsåtgärder som ska tas på uppställningsplatsen och i denna Miele-produkt vad gäller funktion och arbetssätt måste även säkerställas i fristående respektive icke nätsynkron drift. Vid behov ska åtgärderna ersättas med likvärdiga åtgärder i installationen. Exempelvis enligt det som står i aktuell publicering från VDE-AR-E 2510-2.
- ▶ Anslutningsdata (frekvens och spänning) på fläktens typskylt måste absolut överensstämma med elnätets, för att undvika skador på fläkten. Jämför dessa data innan anslutning. Rådfråga i tveksamma fall en elektriker.
- ▶ Grenuttag eller förlängningskablar uppfyller inte den nödvändiga säkerheten (brandfara). Anslut inte fläkten till elnätet med hjälp av sådana.
- ▶ Använd endast fläkten när den är monterad. På så vis garanteras säker funktion.
- ▶ Denna fläkt får inte användas på uppställningsplatser som inte står på fast mark (till exempel båtar).

Säkerhetsanvisningar och varningar

▶ Kontakt med strömförande anslutningar och ändringar av modulens elektriska och mekaniska konstruktion kan leda till funktionsstörningar.

Öppna bara fläktens hölje så mycket som behövs för underhåll och rengöring. Öppna aldrig andra delar av höljet.

▶ Garantianspråk går förlorade om fläkten repareras av andra än av Miele auktoriserad service.

▶ En skadad anslutningskabel får endast ersättas med en speciell anslutningskabel av samma typ (kan beställas hos Miele's reservdelsavdelning).

▶ Lamporna är fast monterade. De får bara bytas av Miele service eller en behörig elektriker.

▶ Vid installation, underhållsarbeten och reparationer måste fläkten vara spänningsfri. Det är den endast i något av följande fall:

- När säkringarna är frånslagna.
- När skruvsäkringarna är helt utskruvade.
- Dra ut stickproppen (om sådan finns). Dra inte i anslutningskabeln utan i stickproppen.

Säkerhetsanvisningar och varningar

Samtidig användning av exempelvis gas- eller koleldad värmekälla

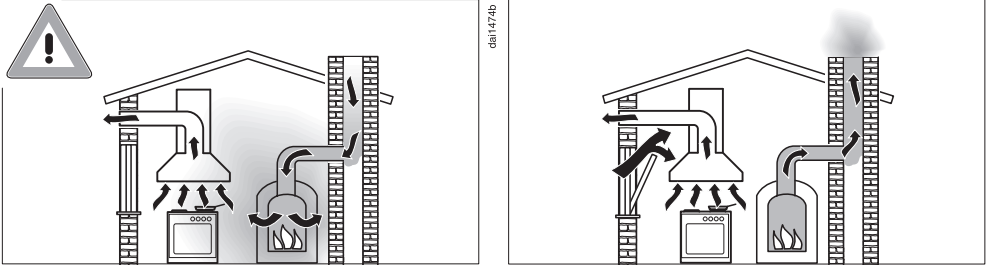

⚠ Risk för förgiftning på grund av förbränningsgaser.
Om fläkten används samtidigt som exempelvis en gas- eller koleldad värmekälla i samma rum eller ventilationssystem är det mycket viktigt att man är försiktig. Dessa värmekällor utnyttjar rumsluften och leder ut sina avgaser i det fria via en avgasanläggning (till exempel skorsten). Det kan handla om till exempel gas-, olje-, trä eller koldrivna värmeanordningar, genomströmningsvärmare, varmvattenberedare, hällar eller ugnar.

Fläkten använder rumsluften från köket och närliggande rum. Detta gäller följande funktioner:

- Frånluftsdrift,
- Cirkulationsdrift med en box för cirkulationsdrift (kolfilter) som monterats utanför rummet.

Om tilluften är otillräcklig så uppstår ett undertryck. Värmekällorna får för lite förbränningsluft. Detta påverkar förbränningen. Giftiga förbränningsgaser kan dra in i rummen från skorstenen eller utsläppsanordningen.
Livsfara.

Säkerhetsanvisningar och varningar

Säker drift vid samtidig användning av fläkten och exempelvis en gas- eller koleldad värmekälla är möjlig om undertrycket inte överstiger 4 Pa (0,04 mbar) vilket förhindrar en återsugning av avgaserna.

Detta kan uppnås om förbränningsluften kan passera genom icke förslutbara springor i till exempel dörrar och fönster. Se till att öppningen är tillräckligt stor. En tillufts-/ventilationskanal garanterar normalt sett inte en tillräcklig luftförsörjning.

Utgå i bedömningen alltid från bostadens ventilation i sin helhet. Dessutom är det viktigt att du följer sotarens råd.

Om fläkten används med cirkulationsdrift och luften leds tillbaka in i köket är samtidig drift av en värmekälla som utnyttjar rumsluften riskfri.

Säkerhetsanvisningar och varningar

Användning

► Brandrisk på grund av öppna lågor.

Arbeta inte med öppen låga under fläkten. Till exempel är det förbjudet att flambära och grilla över öppen eld. När fläkten är inkopplad drar den in lågorna i filtret. Matfett som har samlats i filtret kan då antändas.

► Om du lagar mat på en gashäll med väldigt stark värme kan fläkten ta skada.

- Stäng av gasspisen/gashällen även om du bara tar bort kokkärlet för en kort stund.
- Välj kokkärl som passar storleken på kokzonen.
- Reglera gaslågan så att den aldrig når utanför kokkärlets botten och slår upp.
- Undvik att hetta upp kokkärlet för mycket (till exempel vid tillagning med wokpanna).

► Starta alltid fläkten när du använder spisen/hällen.

Om du inte använder fläkten kan det bildas kondensvatten.

► Olja och fett kan självantända vid överhettning och göra att fläkten börjar brinna.

Ha uppsikt över kastruller, pannor och fritöser när du lagar mat i olja. Även om du grillar på en elektrisk grill måste du göra det under ständig uppsikt.

Säkerhetsanvisningar och varningar

- ▶ Fett och smutsavlagringar kan påverka fläktens funktion. Använd aldrig fläkten utan fettfilter. Det blir mycket enklare att göra rent ångskärmen om fettfiltret används.
- ▶ Tänk på att fläkten blir väldigt varm av den uppåtstigande värmen. Rör inte fläkten eller fläktfiltret förrän fläkten har svalnat.

Korrekt installation

- ▶ Se anvisningarna från tillverkaren av din häll för information om den kan användas i kombination med en häll eller inte.
- ▶ Det är inte tillåtet att montera fläkten över eldstäder för trä, kol eller annat bränsle i fast form.
- ▶ Ett för litet avstånd mellan häll och fläkt kan leda till att fläkten kan gå sönder.
Om inte tillverkaren anger ett större säkerhetsavstånd, ska avstånden mellan hällen och underkanten på fläkten som anges i avsnittet "Installation" följas.
Ska olika produkter användas under fläkten, för vilka olika säkerhetsavstånd gäller, ska alltid det största avståndet väljas.
- ▶ Beakta avsnittet "Installation" för att sätta fast fläkten.
- ▶ Komponenter kan ha vassa kanter och orsaka skador. Använd handskar med skärskydd vid montering.
- ▶ Använd endast rör och slangar av ej brännbart material för frånluftskanalen. Sådana finns att köpa hos en återförsäljare för Miele eller Miele service.
- ▶ Frånluften får varken föras ut i rök- eller imkanal eller i en skorsten som är upptagen för annat bruk.
- ▶ Om frånluften ska föras ut i en rök- eller imkanal som inte längre är i bruk måste du ha tillstånd av sotaren.

Säkerhetsanvisningar och varningar

Rengöring och skötsel

- ▶ Det föreligger en brandrisk om inte rengöringen sker enligt bruksanvisningen.
- ▶ Ångan i en ångrengörare kan tränga fram till spänningsledande delar och orsaka kortslutning.
Använd därför aldrig ångrengörare vid rengöring av fläkten.

Tillbehör och reservdelar

- ▶ Använd bara originaldelar från Miele. Om ej godkända tillbehör används gäller inte längre garanti och/eller produktansvar och Miele kan inte längre garantera att säkerhetsbestämmelserna uppfylls.
- ▶ Endast om originalreservdelar används garanterar Miele att alla säkerhetskrav uppfylls.
- ▶ Miele garanterar tillgängligheten av reservdelar till din fläkt i upp till 15 år (minst 10 år) efter att modellserien har utgått ur sortimentet.

Transportförpackning

Förpackningen skyddar maskinen mot transportskador. Förpackningsmaterialen är valda med hänsyn till miljön och är därför återvinningsbara.

Förpackning/emballage som återförs till materialkretsloppet innebär minskad råvaruförbrukning. Lämna till materialspecifika återvinningscentraler om möjligt. Din Miele-återförsäljare kan ta tillbaka förpackningen.

Hantering av uttjänt maskin

Uttjänade elektriska och elektroniska produkter innehåller i många fall material som kan återanvändas. Men de innehåller även skadliga ämnen som är nödvändiga beståndsdelar för produktens funktion och säkerhet. Om sådana ämnen hamnar i hushållsavfallet eller hanteras på fel sätt kan det medföra skador på människors hälsa och på miljön. Kasta därför på inga villkor den uttjänade produkten i hushållsavfallet.



Lämna in uttjänade elektriska och elektroniska produkter till en återvinningsstation. Du är själv ansvarig för att radera eventuella personliga uppgifter som kan stå på maskinen. Du har en lagstadgad skyldighet att plocka ur gamla batterier och lampor som inte sitter fast i produkten. Ta dem till ett lämpligt uppsamlingsställe, där de kan lämnas in. Se till att den uttjänade produkten förvaras barnsäkert tills den lämnas in för omhändertagande.

Översikt över fläkten

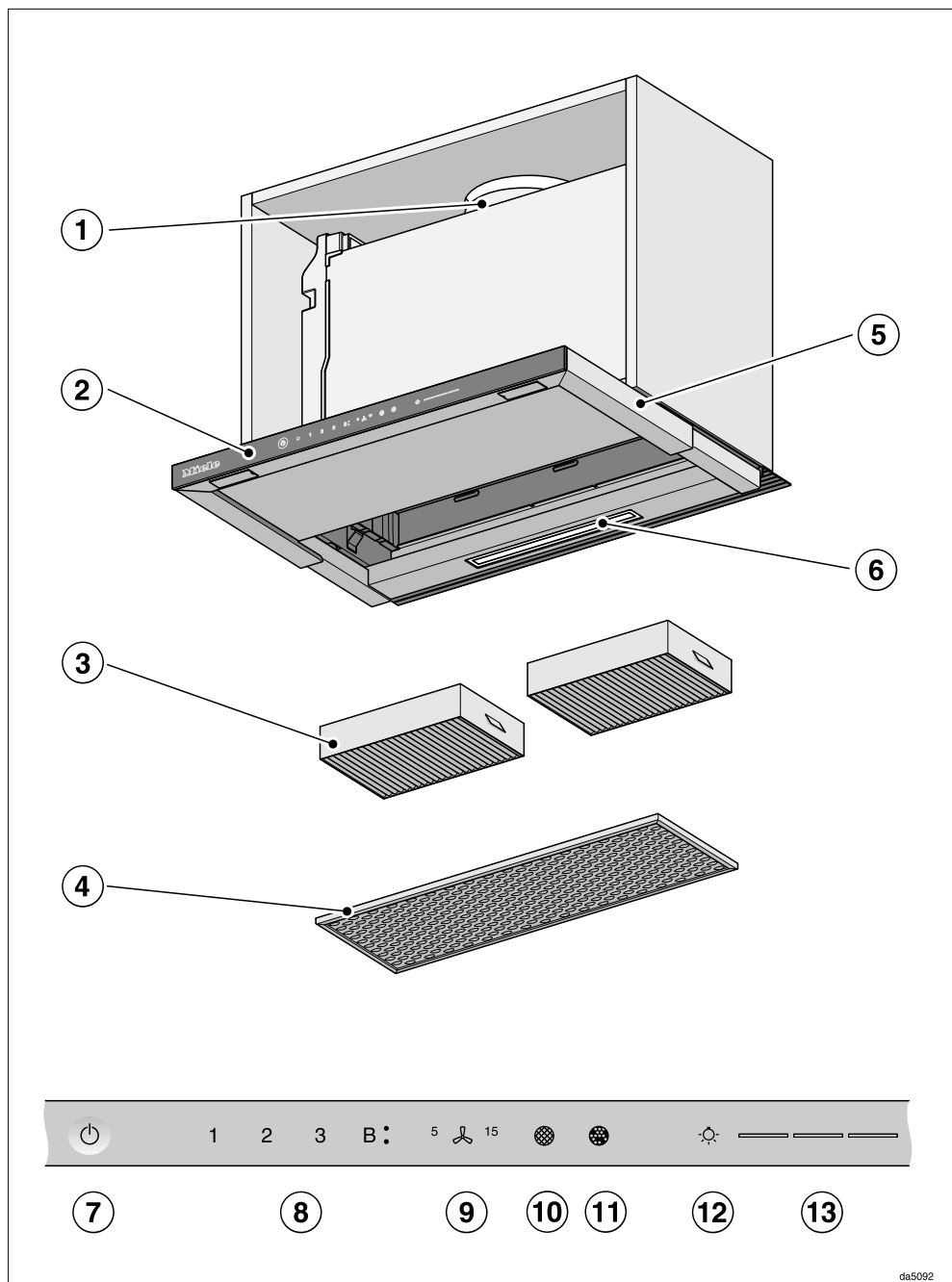

- ① Frånluftsanslutning
- ② Manöverpanel
- ③ Kolfilter
Kolfilter för engångsbruk eller återanvändbara kolfilter
Extra tillbehör för cirkulationsdrift
- ④ Fettfilter
- ⑤ Utdragbar ångskärm
- ⑥ Hällbelysning
- ⑦ Touchknapp för att koppla in och stänga av fläkten
- ⑧ Touchknappar för att koppla in och stänga av fläkten och ställa in fläkteffekt
- ⑨ Touchknapp för funktionen Fortsatt drift
- ⑩ Touchknapp för fettfiltrets drifttidsräknare
- ⑪ Touchknapp för kolfiltrens drifttidsräknare
- ⑫ Touchknapp för att tända/släcka/dimra hällbelysningen
- ⑬ Touchknappar för val och visning av belysningslägen

Funktionsbeskrivning

Beroende på typ av fläkt är följande funktioner möjliga:

Frånluftsdrift



Luften som har sugits upp renas genom fettfiltret och leds ut.

Cirkulationsdrift

(med monteringsset och kolfilter som extra tillbehör, se avsnittet “Tekniska data”)



Luften som har sugits upp renas genom fettfiltren och passerar sedan genom ett kolfilter innan den leds ut. Luften leds sedan tillbaka in i köket.

dab0494a

dab0494b



Välj frånlufts- eller cirkulationsdrift

Fläkten är avsedd för frånlufts- och cirkulationsdrift. Fläktens effekt anpassas till den valda funktionen. Vid leverans är den inställd på cirkulationsdrift. För frånluftsdrift måste du bygga om fläkten.

Deaktivera drifttidsräknaren för kolfiltret för att ställa om till frånluftsdrift.

- Tryck på På/Av-knappen .

Alla symboler lyser med minskad ljusstyrka.

- Håll knappen för Fortsatt drift ⁵/¹⁵ intryckt tills symbolerna för fettfilter  och kolfilter  lyser.

- Tryck på symbolen för kolfilter .

Kolfiltersymbolen  och en av kontrollamporna för fläkteffekt blinkar.

- Tryck på knappen **B**.
- Bekräfta valet med knappen för kolfilter .

Alla kontrollampor släcks.

Frånluftsdrift är inställd.

Om ingen bekräftelse görs inom 4 minuter behålls den gamla inställningen.

Ställa in Miele@home

Förutsättning:

- ett wifi-nätverk
- appen Miele
- ett användarkonto hos Miele. Användarkontot kan du skapa i appen Miele.

Din fläkt är utrustad med en integrerad wifi-modul. Anslut fläkten till ditt wifi-nätverk. Därefter är det möjligt att styra fläkten via appen Miele.

Om även din Miele håll ingår i hemnätverket, kan du använda fläktens automatiska styrning med Con@ctivity-funktionen.

Kontrollera att signalen från ditt nätverk är tillräckligt stark där fläkten finns.

Du kan skapa anslutningen till ditt wifi-nätverk med appen Miele eller via WPS.

Första gången produkten används

Tillgänglighet Miele@home

Vilka funktioner du kan använda i Miele-appen beror på vilka Miele@home-servicetjänster som är tillgängliga i ditt land.

Servicetjänsten för Miele@home finns inte i alla länder.

Gå till Miele's hemsida www.miele.se för information om tjänstens tillgänglighet.

Appen Miele

Appen Miele kan laddas ner utan kostnad från App Store® eller Google Play™.



Ansluta via app

Du kan upprätta nätverksförbindelsen med appen Miele.

- Installera appen Miele på din mobila enhet.

För att göra en inloggning behöver du:

1. lösenordet till ditt wifi-nätverk
2. lösenordet till fläkten.



Lösenordet för fläkten består av de sista 9 siffrorna i tillverkningsnumret. Du hittar numret på typskylten.

Om du tar ut fettfiltren så hittar du typskylten.



- Logga in maskinen i appen. Följ inloggningsstegen.



Om en uppmaning visas att aktivera fläktens wifi gör du följande:

Första gången produkten används

- Tryck på På/Av-knappen .

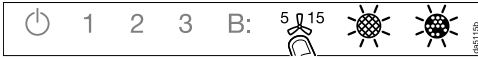
Alla symboler lyser med minskad ljusstyrka.



- Håll knappen för Fortsatt drift  intryckt tills symbolerna för fettfilter  och kolfilter  lyser.

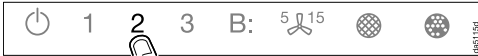

- Tryck på knappen **2**.



2 lyser ihållande, **3** blinkar.

Fläkten är beredd för anslutning de kommande 2 minuterna.

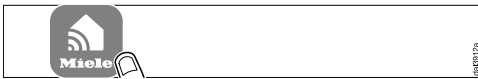

- Följ stegen i appen.

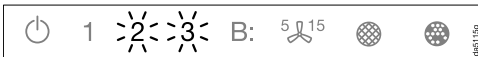

Efter lyckad anslutning lyser **2** och **3** ihållande.

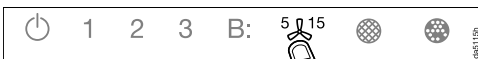

- Lämna anslutningsläget på fläkten genom att trycka på knappen Fortsatt drift .

Fläkten kan nu manövreras via appen.



Ansluta via WPS

Din wifi-router måste ha möjlighet till WPS (WiFi Protected Setup).

- Tryck på På/Av-knappen .

Alla symboler lyser med minskad ljusstyrka.



- Håll knappen för Fortsatt drift  intryckt tills symbolerna för fettfilter  och kolfilter  lyser.

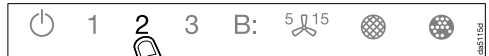

- Tryck på knappen **2**.



2 lyser ihållande, **3** blinkar.

Wifi-anslutningen måste startas samtidigt på fläkten och på WPS-routern.



- Tryck efter några sekunder på knappen **B** på fläkten.



Efter en kort tid lyser **2** ihållande, **3** och **B** blinkar.

Fläkten är beredd för anslutning under följande två minuter.

Första gången produkten används



- Starta WPS-anslutningen på din wifi-router.

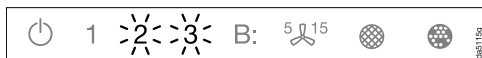

Efter lyckad anslutning lyser **2** och **3** ihållande.



- Lämna anslutningsläget på fläkten genom att trycka på knappen Fortsatt drift ^{5 15}.

Fläkten kan nu manövreras via appen.

Om det inte gick att ansluta kan det bero på att du inte aktiverade WPS på din router tillräckligt snabbt. Upprepa stegen ovan.

Tips! Om det inte är möjligt att ansluta via WPS på din wifi-router kan du i stället ansluta via Miele-appen.



Logga ut wifi (återställa till fabriksinställning)

För att upprätta en ny wifi-anslutning, måste först den befintliga anslutningen avslutas.

- Tryck på På/Av-knappen .

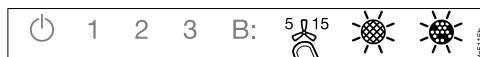
Alla symboler lyser med minskad ljusstyrka.



- Håll knappen för Fortsatt drift ^{5 15} intryckt tills symbolerna för fettfilter  och kolfilter  lyser.

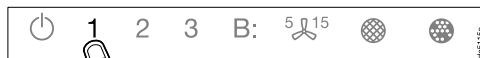

- Tryck på knappen **1**.

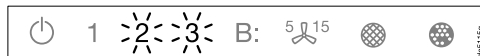

Vid en befintlig wifi-anslutning lyser **2** och **3** ihållande.

Fläkten är beredd för frånkoppling de nästa två minuterna.

Första gången produkten används



- Tryck på knappen **1**.



- 2** lyser ihållande och **3** blinkar.



- Efter några sekunder blinkar **2** och **3**. Anslutningen är avslutad.

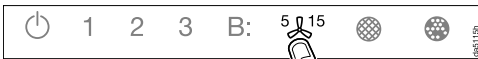

- Lämna frånkopplingsläget på fläkten genom att trycka på knappen Fortsatt drift **5** .

Wifi-anlutningen är avbruten. En ny anslutning kan upprättas.

Ställa in Con@ctivity

Con@ctivity gör Miele fläkt och Miele håll kommunicerbar. Det möjliggör en automatisk styrning av fläkten beroende av driftläget på Miele hällen.

- När du startar en kokzon, startar också kokhållsbelysningen och fläkten snart.
- Fläkten väljer automatiskt läge under matlagningen. Effektläget på fläkten beror på hur många kokzoner som är startade och deras effektlägen.
- Efter matlagningen stängs fläkten av och hållbelysningen släcks automatiskt efter en viss eftergångstid.

Detaljerad information om detta finns i avsnittet "Använda fläkten".

Första gången produkten används

Con@ctivity via wifi-nätverket hemma (Con@ctivity 3.0)

Förutsättning:

- Wifi-nätverk i hemmet
- Wifi-kompatibel håll från Miele

- Anslut fläkten och hållen till wifi-nätverket (se avsnittet "Ställa in Miele@home").

Con@ctivity-funktionen aktiveras automatiskt.

Con@ctivity via en wifi-radioförbindelse (Con@ctivity 3.0).

Förutsättning:



- wifi-kompatibel Miele-håll

Om du inte har ett hemnätverk kan du skapa en direktanslutning mellan hållen och fläkten.

- Tryck på På/Av-knappen .

Alla symboler lyser med minskad ljusstyrka.



- Håll knappen för Fortsatt drift  intryckt tills symbolerna för fettfilter  och kolfilter  lyser.



- Tryck på knappen **3**.

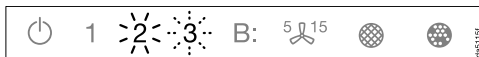

2 lyser ihållande, **3** blinkar.

Fläkten är beredd för anslutning de kommande 2 minuterna.

Första gången produkten används

- Starta wifi-anslutningen på hällen. Information om hur du ska gå till väga hittar du i bruksanvisningen till hällen.

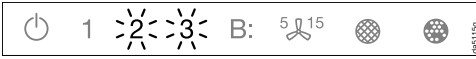

Efter lyckad anslutning lyser **2** och **3** ihållande.



- Lämna anslutningsläget på fläkten genom att trycka på knappen Fortsatt drift ⁵ ¹⁵.

Con@ctivity är nu aktiverat.

Om det finns en direkt wifi-anslutning kan hällen och fläkten inte ingå i ett hemnätverk. Bryt den direkta anslutningen om du istället vill ansluta till hemnätverket (se "Logga ur wifi").

Upprepa anslutningen



Om anslutningen inte kan göras så blinkar **2** och **3**, eller så avbryts processen av fläkten.

- Bryt anslutningen på fläkten (se "Logga ut wifi") och på hällen.
- Upprepa anslutningen.

Användning (automatisk drift)

När Con@ctivity-funktionen är aktiverad arbetar fläkten alltid i automatdrift (se avsnittet “Första gången fläkten används – Ställa in Con@ctivity”).

Om du vill använda fläkten manuellt, se avsnittet “Användning (manuell drift) – Laga mat utan Con@ctivity-funktion”.

Laga mat med Con@ctivity-funktionen (automatisk drift)

- Starta en kokzon på önskat läge.

Ljuset på fläkten tänds.

- Dra ut ångskärmen.

Fläkten växlar till läge **2**.

Fläkten väljer automatiskt läge under matlagningen.

Hällens sammanlagda inställda effekt, alltså antalet inställda kokzoner och effekten på kokzonerna, är betydande för vilket läge fläkten väljer.

- Om du skulle öka värmen på kokzonerna eller starta flera kokzoner så kommer också fläktens effekt att öka.
- Skulle du sänka värmen eller stänga av några kokzoner så sänks fläktens effektläge.

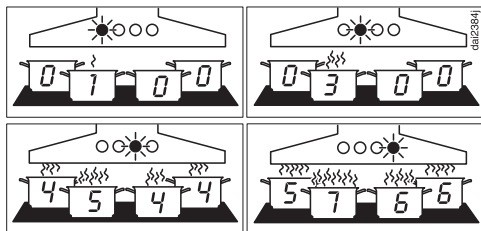

Exempel för fläktläge **1** till **B**

Reaktionstid

Fläkten kommer reagera med en fördröjning eftersom en ändring av effektläget inte nödvändigtvis behöver leda till mer eller mindre matos.

Eftersom hällen överför information till fläkten i intervaller kan det leda till fördröjningar.

En reaktion kommer dock inom några sekunder eller några minuter.

Stekning

- Om du till exempel värmer upp en stekpanna på högsta läget för att steka på något. Sedan efter cirka 10 sekunder till 4 minuter sänker du värmen igen (60 sekunder till 5 minuter på en HighLight-häll).

Fläkten känner av när mat steks.

Fläkten startas och kommer att växla ner till fläktläge 3 efter att värmen på hällen har sänkts och kommer sedan att stanna på den effekten i cirka 5 minuter.

Sedan kommer fläkteffekten att bestämmas av Con@ctivity-funktionen.

Du kan också på förhand manuellt välja ett annat fläktläge.

Stänga av

- Stäng av alla kokzoner.

Fläkten kommer inom de närmsta minuterna att stegvis sänka effekten för att till sist att stängas av helt.

På så vis renas luften från ånga och matos som eventuellt finns kvar efter matlagningen.

- Fläkten kommer direkt att koppla tillbaka till läge 3 från boosterläget.
- När fläkten går på läge 3 så kommer den efter cirka 1 minut att gå tillbaka till läge 2.
- Från läge 2 går den efter 2 minuter tillbaka till läge 1.
- Efter 2 minuter på läge 1 kommer fläkten stängas av.
- Efter ytterligare 30 sekunder släcks belysningen.

Tillagningen är klar.

Om ångskärmen fortsätter vara utdragen kommer fläkten automatiskt starta nästa gång hällen startas.

Några sekunder efter att hällen har kopplats in kommer fläkten att starta, först på läge **2** för att sedan direkt byta till läge **1**. Efter det kommer fläkten att automatiskt reglera läge under matlagningen.

Användning (automatisk drift)

Lämna automatdriften medan du lagar mat

Du kan lämna automatdriften under tiden du lagar mat om du

- manuellt väljer ett annat fläktläge
- stänger av fläkten manuellt eller
- aktiverar funktionen Fortsatt drift . Fläkten kommer att stängas av efter den valda eftergångstiden, lampan fortsätter att lysa.

Nu kan du manövrera fläkten manuellt (se avsnittet "Användning (manuell drift)").

Återgå till automatdrift

Fläkten kommer gå tillbaka till automatdrift

- om du efter ett manuellt val av ett fläktläge inte aktiverar fläkten under cirka 5 minuter
- det manuellt valda fläktläget motsvarar det automatiska driftläget igen
- fläktmotorn och hällen har varit avstängda i minst 30 sekunder. När du kopplar in hällen nästa gång så kommer automatdriften att starta automatiskt.

Du kan också använda fläkten manuellt under hela tiden som du lagar mat.

- Starta fläkten **innan** hällen.

Om fläktmotorn och hällen har varit avstängda i minst 30 sekunder efter matlagning, så kommer automatdriften att starta automatiskt nästa gång du startar hällen.

Laga mat utan Con@ctivity-funktionen (manuell användning)

I följande lägen ska fläkten användas manuellt:

- Con@ctivity-funktionen är avaktiverad.
- Du har avaktiverat Con@ctivity-funktionen (se avsnittet "Användning (automatisk drift) –Pausa automatdriften").

Starta fläkten

Starta fläkten så fort du börjar laga mat. På så vis fångas matos upp från början.

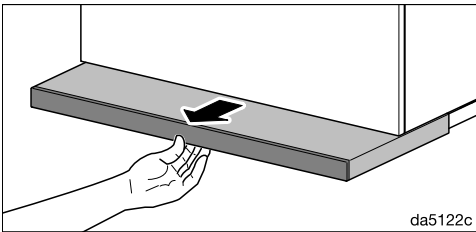

- Dra ut ångskärmen. För en optimal uppsugning och en låg ljudnivå ska ångskärmen alltid dras ut helt.

Fläkten startar på läge **2**.

Välja effektläge

För lättare till starkare matos och lukt kan du välja mellan lägena **1** till **3**.

För tillfällig kraftig matosutveckling, till exempel vid stekning, rekommenderas effektläge **B** som intensivläge.

- Välj önskat effektläge genom att trycka på touchknapparna **1** till **B**.

Välja det andra boosterläget

- När du väljer boosterläget så lyser symbolen **B•**. Om du vill öka effektläget ytterligare så trycker du åter på knappen **B**.

Symbolen **B•** lyser.

Det andra boosterläget är aktiverat. Lufteffekten ökar en kortare stund.

Gå tillbaka till boosterlägen

Om Powermanagement är aktiverat (förinställt), går det första boosterläget **B•** automatiskt tillbaka till läge **3** efter 5 minuter.

Det andra boosterläget **B•** går tillbaka efter 2 minuter (även när Powermanagement är avaktiverat).





Manuell användning

Välja eftergångstid

Låt fläkten fortsätta att gå några minuter efter avslutad matlagning. På så vis renas luften från ånga och matos som eventuellt finns kvar efter matlagningen.

Då undviks rester i fläkten och eventuella lukter som då kan uppstå.



Med funktionen Fortsatt drift stängs fläkten av automatiskt efter en förvald tid.

- Tryck på touchknappen Fortsatt drift ⁵¹⁵ efter matlagningen medan fläkten fortfarande är igång.
- En gång: fläkten stängs av efter 5 minuter (**5**  lyser).
- Andra gången: fläkten stängs av efter 15 minuter ( **15** lyser).
- Om du trycker på knappen för Fortsatt drift ⁵¹⁵ igen förblir fläkten igång (⁵¹⁵ slocknar).



Stänga av fläkten

- När du åter trycker på knappen för det aktiva effektläget så stängs fläkten av.
- Fläkten stängs också av när du skjuter in ångskärmen.

Tända/släcka/dimra hållbelysningen

- Du kan tända och släcka hållbelysningen genom att dra ut ångskärmen eller skjuta in den eller genom att trycka på knappen .
- Om du bara vill tända hållbelysningen när ångskärmen är inkörd, så trycker du först på knappen På/Av  och sedan på knappen för belysning .

Belysningen kopplas in på maximal ljusstyrka. Alla 3 staplar bredvid belysningsknappen  lyser.

- Håll knappen för belysning  intryckt medan belysningen är tänd. Ljusstyrkan blir svagare tills du släpper knappen.
- Om du trycker in knappen för hållbelysning  på nytt och håller den intryckt blir ljusstyrkan starkare tills du släpper den.
- Du kan även välja mellan 3 ljusstyrkor genom att röra på stapeln bredvid belysningsknappen .

Säkerhetsavstängning

Om powermanagement är avaktiverat så kommer fläkten och hållens belysning att stänga av sig själv efter 12 timmar.

- Tryck på knappen På/Av  för att starta igen.

Ändra drifttidsräknaren för fettfiltret



Du kan anpassa drifttidsräknaren till dina matlagingsvanor.

Vid leverans är ett rengöringsintervall på 30 timmar inställt.

- En kortare tid på 20 timmar är lämplig om du steker och friterar mycket.
- Även om du inte lagar mat så ofta är det ändå bra med ett kortare rengöringsintervall. Det kortare intervallet förhindrar att fett som har samlats hårdnar och försvårar rengöringen.
- Du kan välja ett intervall på 40 eller 50 timmar om du regelbundet lagar fettsnål mat.

- Tryck på På/Av-knappen .

Alla symboler lyser med minskad ljusstyrka.

- Håll knappen för Fortsatt drift  intryckt tills symbolerna för fettfilter  och kolfilter  lyser.

- Tryck på symbolen för fettfilter .

Fettfiltersymbolen  och en av kontrollamporna för fläkteffekt blinkar.

1 till **B** visar den inställda tiden:

1	20-timmarsvisning
2	30-timmarsvisning
3	40-timmarsvisning
B	50-timmarsvisning

- Genom att trycka på siffrorna så väljer du önskad tid.
- Bekräfta valet med knappen för fettfilter . Om ingen bekräftelse görs inom 4 minuter behålls den gamla inställningen.

Ändra inställningar

Deaktivera eller ändra kolfiltrets drifttidsräknare

Kolfiltren behövs för cirkulationsdrift.



Du kan anpassa drifttidsräknaren till dina matlagningssvanor.

För frånluftsdriften måste den avaktiveras.

Vid leverans är ett bytesintervall på 180 timmar inställt.

- Tryck på På/Av-knappen .

Alla symboler lyser med minskad ljusstyrka.

- Håll knappen för Fortsatt drift  intryckt tills symbolerna för fettfilter  och kolfilter  lyser.

- Tryck på symbolen för kolfilter .

Kolfiltersymbolen  och en av kontrollamporna för fläkteffekt blinkar.

1 till **B** visar den inställda tiden:

1 120-timmarsvisning

2 180-timmarsvisning

3 240-timmarsvisning

B avaktiverad

- Genom att trycka på siffrorna så väljer du önskad tid.

- Bekräfta valet med knappen för kolfilter . Om ingen bekräftelse görs inom 4 minuter behålls den gamla inställningen.

Avaktivera powermanagement



Tänk på att en avaktivering kan leda till en högre energiförbrukning.

Aktivera/avaktivera powermanagement

- Tryck på På/Av-knappen .

Alla symboler lyser med minskad ljusstyrka.

- Håll knappen för fortsatt drift  intryckt.

Efter ett par sekunder tänds symbolerna för fettfilter  och kolfilter  och efter ytterligare 5 sekunder tänds indikeringen **1** på kontrollampnan för fläkteffekt.

- Tryck sedan på följande touchknappar efter varandra

- knappen Belysning ,

- touchknappen **1** och åter

- knappen Belysning .

Om Powermanagement är aktiverat lyser **1** och **B** ihållande.

Är det avaktiverat blinkar **1** och **B**.

- Tryck på knappen **1** för att avaktivera Powermanagement.

1 och **B** blinkar.

- Tryck på knappen **B** för att aktivera funktionen.

Lamporna **1** och **B** lyser konstant.

- Bekräfta valet med knappen för Fortsatt drift .

Alla kontrollampor släcks.

Om ingen bekräftelse görs inom 4 minuter bibehålls den gamla inställningen.



Knappljud

När du väljer en funktion med touchknapparna hörs en kort ljudsignal som bekräftelse.

Ljudsignalen kan stängas av.

- Tryck på På/Av-knappen .

Alla symboler lyser med minskad ljusstyrka.

- Håll knappen för Fortsatt drift ⁵  intryckt tills symbolerna för fettfilter  och kolfilter  lyser.

- Tryck på knappen **B**.

Ljudsignalen är avstängd.

- Om du vill koppla in ljudsignalen igen, så gör du på samma sätt.

Om strömmen till fläkten har varit bruten eller det har varit ett strömavbrott, så är ljudsignalen åter aktiverad, beroende på den senaste inställningen.

Energispartips

Den här fläkten arbetar väldigt effektivt och energisparande.

- Se till att köket är ordentligt ventilerat när du lagar mat. Om inte tillräckligt med luft tillförs vid frånluftsdrift kommer inte fläkten att arbeta effektivt och driftljudet blir högre.
- Laga mat på så låg effekt som möjligt. Lite matos betyder också lägre effektläge på fläkten och därmed lägre energiförbrukning.
- Rengör eller byt filtret med regelbundna intervall. Väldigt smutsiga filter minskar effekten, är inte lika hygieniskt och bidrar till en ökad brandrisk.
- Använd Con@ctivity-funktionen. Fläkten startar och stängs av automatiskt. Den kommer att välja det perfekta effektläget för alla tillfällen samtidigt som den drar så lite energi som möjligt.
- Om du använder fläkten manuellt så beakta följande:
 - Kontrollera det valda effektläget på fläkten. Det räcker ofta med ett lägre effektläge. Använd bara Booster-läget när det behövs.
 - Om det osar väldigt mycket kan du redan tidigt höja effektläget. Det är mycket effektivare än att låta fläkten gå längre för att få upp os som redan spritt ut sig i köket.
 - Tänk på att stänga av fläkten efter matlagningen igen. Använd funktionen Fortsatt drift om det fortfarande är kvar ånga och lukt i köket efter matlagning. Fläkten stänger automatiskt av sig efter en vald tid.

 Bryt alltid strömmen till fläkten före rengöring och skötsel (se avsnittet "Säkerhetsanvisningar och varningar").

Hölje

Allmänt

 Fläktens ytor och knappar är känsliga mot repor. Följ därför nedanstående rengöringsanvisningar.

- Använd endast en disktrasa, diskmedel och varmt vatten för att rengöra fläktens ytor och knappar.
- Torka därefter ytorna torra med en mjuk trasa.

Använd inte

- rengöringsmedel som innehåller soda, syra, klorid eller lösningsmedel
- skurmedel, hårda disksvampar eller gamla disksvampar som innehåller rester av skurmedel.

Särskilda anvisningar för ytor av rostfritt stål

För rengöring av de rostfria ytorna ska ett rengöringsmedel som inte repar användas.

För att förhindra att ytan snabbt blir smutsig finns det vårdande medel för rostfria ytor som kan köpas hos Miele.



Särskilda anvisningar för glasytor

- För rengöring av glasytorna kan du använda ett vanligt fönsterputsmedel.

Rengöring och skötsel

Drifttidsräknare

Fläkten sparar tiden som den är i drift.

Drifttidsräknaren indikerar genom att fettfiltersymbolen  eller kolfiltersymbolen  tänds när filtren måste rengöras eller bytas ut.

Du kan anpassa drifttidsräknaren till dina matlagingsvanor (se avsnittet "Ändra inställningar").

Fettfilter



Brandrisk

Ett fettfilter med för mycket fett är en brandrisk.

Rengör fettfiltret med regelbundna mellanrum.

Det återanvändbara fettfiltret av metall fångar upp alla fasta partiklar i matoset (fett, damm och så vidare) och förhindrar att fläkten blir smutsig.

Fettfiltret måste rengöras regelbundet.

Ett väldigt smutsigt fettfilter minskar sugeffekten och leder till att fläkten och köket blir smutsigare.

Rengöringsintervall

Fettrester som inte tas bort förhårdnar så småningom och blir svåra att få bort. Därför är det bra att göra rent fettfiltret var tredje-fjärde vecka.

När symbolen för fettfiltret  börjar lysa påminner drifttidsräknaren dig om att göra rent fettfiltret.

Ta ut fettfiltret



Var försiktig när du tar ut filtret så att det inte ramlar ner.

Både filtret och hällen kan i sådana fall ta skada.

Håll i fettfiltret ordentligt när du ska ta ut det.

- Dra ut ångskärmen.

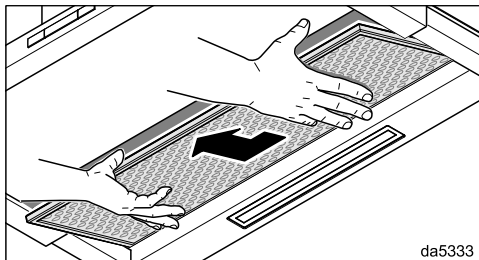
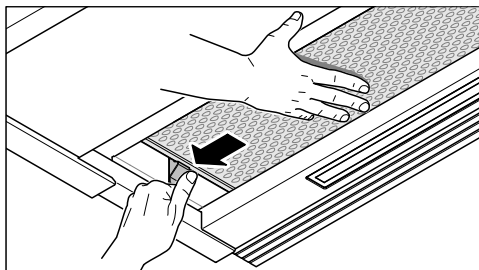

- Håll i fettfiltret med höger hand. Tryck på spärren på vänster sida.
- Ta ut fettfiltret neråt.

Rengöra fettfilter för hand

- Rengör fettfiltret med en diskborste i varmt vatten med mild handdiskmedel i. Använd aldrig bara koncentrerat handdiskmedel.

Olämpliga rengöringsmedel

Olämpliga rengöringsmedel kan vid regelbunden användning skada filterytan. Använd inte följande rengöringsmedel:

- kalklösande rengöringsmedel
- skurmedel i pulver eller flytande form
- aggressiva allrengöringsmedel
- ugnsspray.

Rengöra fettfilter i diskmaskinen

- Placera fettfiltret lodrätt eller lutande i underkorgen. Se till att spolarmen kan röra sig fritt.
- Använd ett vanligt hushållsdiskmedel.
- Välj ett program med en disktemperatur på minst 50 °C och högst 65 °C.

Beroende på vilket maskindiskmedel som används vid rengöring av fettfiltret kan dess insida få bestående missfärgningar när det diskas i maskin. Detta inverkar inte på filtrets funktion.

Efter rengöringen

- Lägg fettfiltret på tork på ett underlag som suger upp fukten bra.
- Medan fettfiltret är nedmonterat ska du noggrant rengöra tillgängliga delar av höljets insida. Därmed förebyggs brandrisk på grund av fettavlagringar.

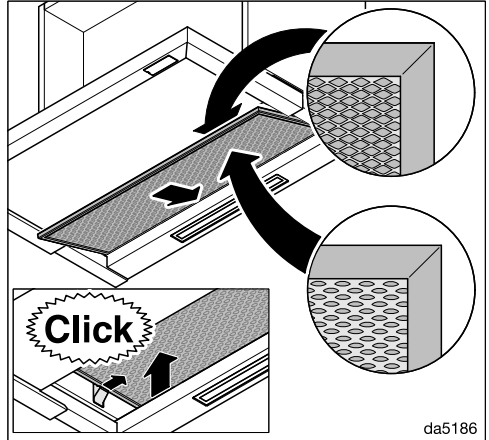

- Sätt tillbaka fettfiltret.

Rengöring och skötsel

Återställa drifttidsräknaren för fettfiltret

De båda drifttidsräknarna måste nollställas efter rengöringen.

- Tryck på knappen för fettfilter  i ungefär 3 sekunder tills endast **1** blinkar.

Symbolen fettfilter  slocknar.

Byta fettfilter

En regelbunden användning och rengöring kan orsaka slitage på filterytorna.

Om du upptäcker skador ska fettfiltret bytas ut.

Du kan beställa och köpa fettfilter hos Miele service (se slutet av denna bruksanvisning) eller hos din Mieleåterförsäljare.

Kolfilter

Vid cirkulationsdrift måste förutom fettfiltret två kolfilter användas. De binder luktämnen som uppstår när du lagar mat.

Kolfiltren ska sättas in i ångskärmen ovanför fettfiltret.

Du kan beställa och köpa kolfiltret på Miele's online-shop. Du kan även köpa dem hos din Mieleåterförsäljare.

Typbeteckningen hittar du i avsnittet "Tekniska data".

Sätta i och byta kolfilter

För att använda kolfiltret måste tillhörande ramar installeras. Se monteringsanvisningen.

- Ta ut fettfiltren ur fläkten.
- Ta ut kolfiltren ur förpackningen.

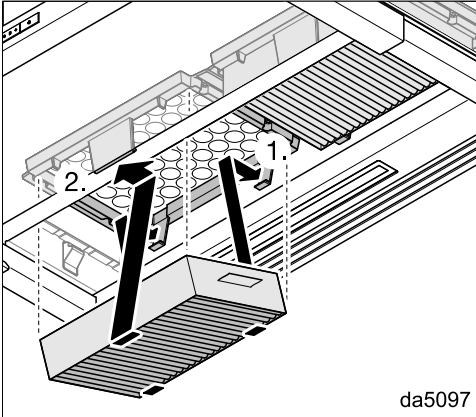

- Tryck in kolfiltren i ramarna tills de hakar i.
- Sätt tillbaka fettfiltret.
- När du tar ut kolfiltren trycker du fästet lite framåt och tar ut kolfiltren neråt.

Bytesintervall

Byt alltid kolfiltret när det inte längre kan fånga upp lukter, minst var 6:e månad.

Drifttidsräknaren påminner dig om att byta kolfilter genom att symbolen för kolfilter  börjar lysa.

Återställa drifttidsräknaren för kolfilter

De båda drifttidsräknarna måste nollställas efter bytet.

- Tryck på knappen för kolfilter  i ungefär 3 sekunder medan fläkten är inkopplad tills bara fläkteffekt **1** blinkar.

Kolfiltersymbolen  släcks.

Slänga förbrukat kolfilter

- Kasta förbrukade kolfilter i hushållsoporna.

Återanvändbara kolfilter

Återanvändbara kolfilter finns tillgängliga för denna fläkt. De kan användas flera gånger genom att regenereras i ugnen.

Se tillhörande bruksanvisning för användning.

Installation

Före installationen

 Läs igenom informationen i detta avsnitt och i avsnittet "Säkerhetsanvisningar och varningar" innan installationen påbörjas.

Monteringsanvisningar

- För att matoset ska tas upp optimalt bör beaktas att fläkten täcker hällen. Fläkten ska monteras rakt över spisen/hällen, inte på sidan om.
- Hällen bör helst vara mindre än fläkten, eller maximalt lika stor.
- För att monteringen ska kunna utföras riskfritt och för eventuell framtida service måste monteringsplatsen vara lättillgänglig. Tänk särskilt på detta när det gäller omkringliggande skåp, väggar och så vidare.

Installationsmaterial

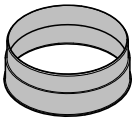

1 frånluftsanslutning
för frånluftsledning \varnothing på 150 mm

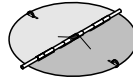

1 kallrasskydd
montering i motorenhetens utblåsningsanslutning (inte för cirkulationsdrift).

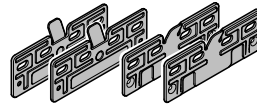

4 monteringsplattor
för montering i ett 600 mm brett skåp

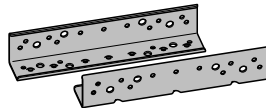

2 monteringsvinklar
för montering i ett 900 mm brett skåp (gäller endast 896 mm breda produkter)

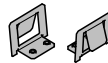

2 låsfjädrar
för montering i ett 900 mm brett skåp (gäller endast 896 mm breda produkter)

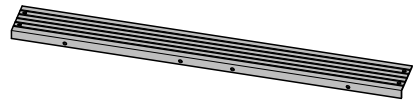

1 distanslist
för att täcka utrymmet mellan fläktens baksida och väggen

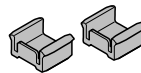

2 djupanslag
för att begränsa ångskärmens inskjutningsväg

08272520

11574700

08268021

08363320

08865780

11597850

11940470



4 skruvar M4 x 8 mm



4 (8)* skruvar 4 x 15 mm

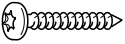

4 skruvar 4 x 30 mm



8 (12)* skruvar 4 x 15 mm



4 skruvar M4 x 12 mm



4 skruvar M4 x 8,5 mm



2 skruvar 3,9 x 7,5 mm med täckskydd

* gäller 896 mm breda produkter

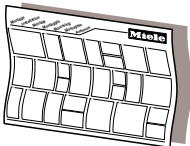

Monteringsplan

De enskilda monteringsstegen beskrivs i monteringsanvisningen.

06095672

Installationsmaterial för cirkulationsdrift

För cirkulationsdriften behöver du följande extra tillbehör.

01056271

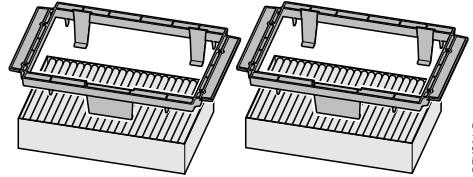

09879120

Byggsats DKFS 31-x

innehåller 2 hållare och 2 kolfilter (DKFS 31-P med kolfilter för engångsbruk eller DKFS 31-R med återanvändbara kolfilter)

04832511

07270730

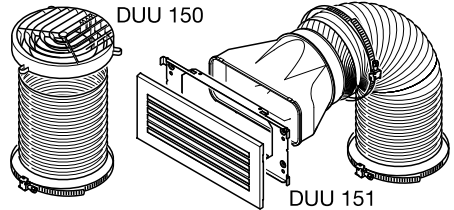

DUU 150 151

06462181

Byggsats DUU 15x

innehåller vinkelanslutning, slang och slangklämmor (DUU 150 för skåpets ovansida eller DUU 151 för skåpets sidor eller skåpets front).

18860mkap

dina3mle

Installation

Mått

Bild 1: DAS 4630 i ett 600 mm brett skåp.

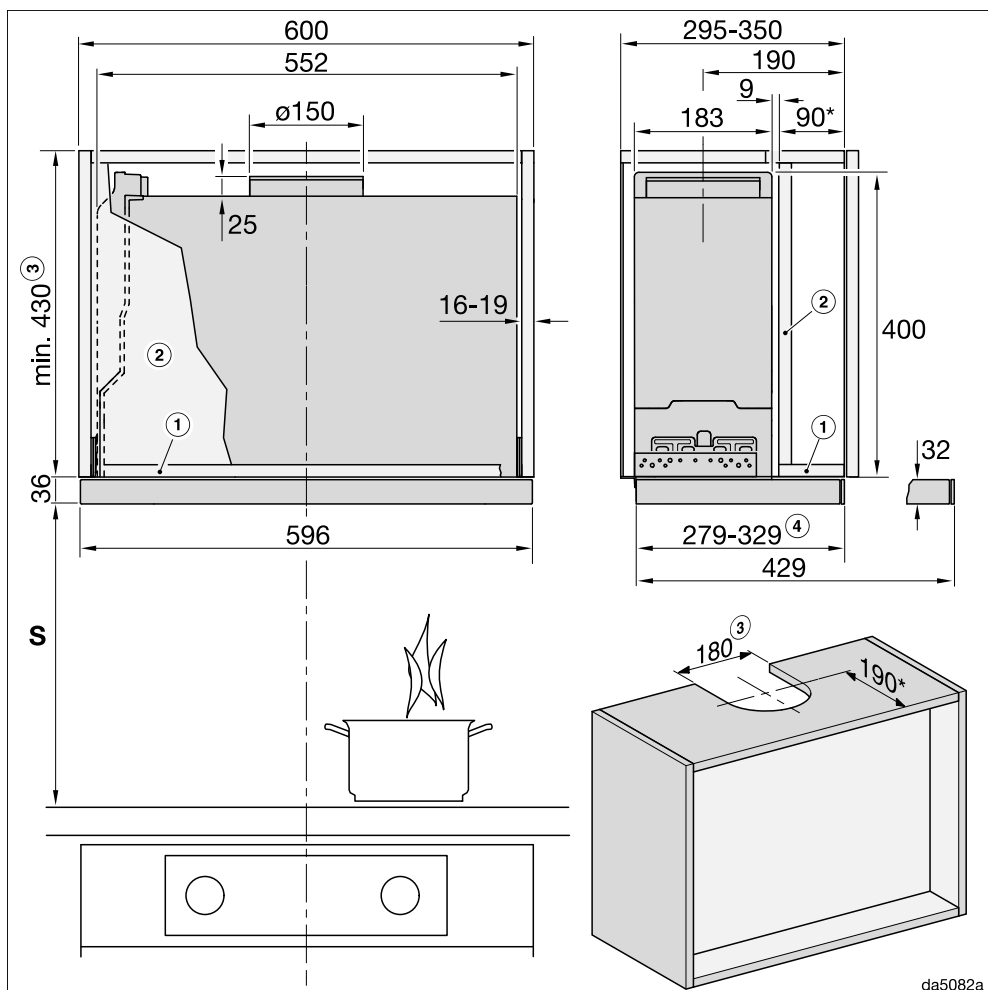

da5082a

Bilden är inte skalendig

Bild 2: DAS 4930 i ett 900 mm brett skåp.

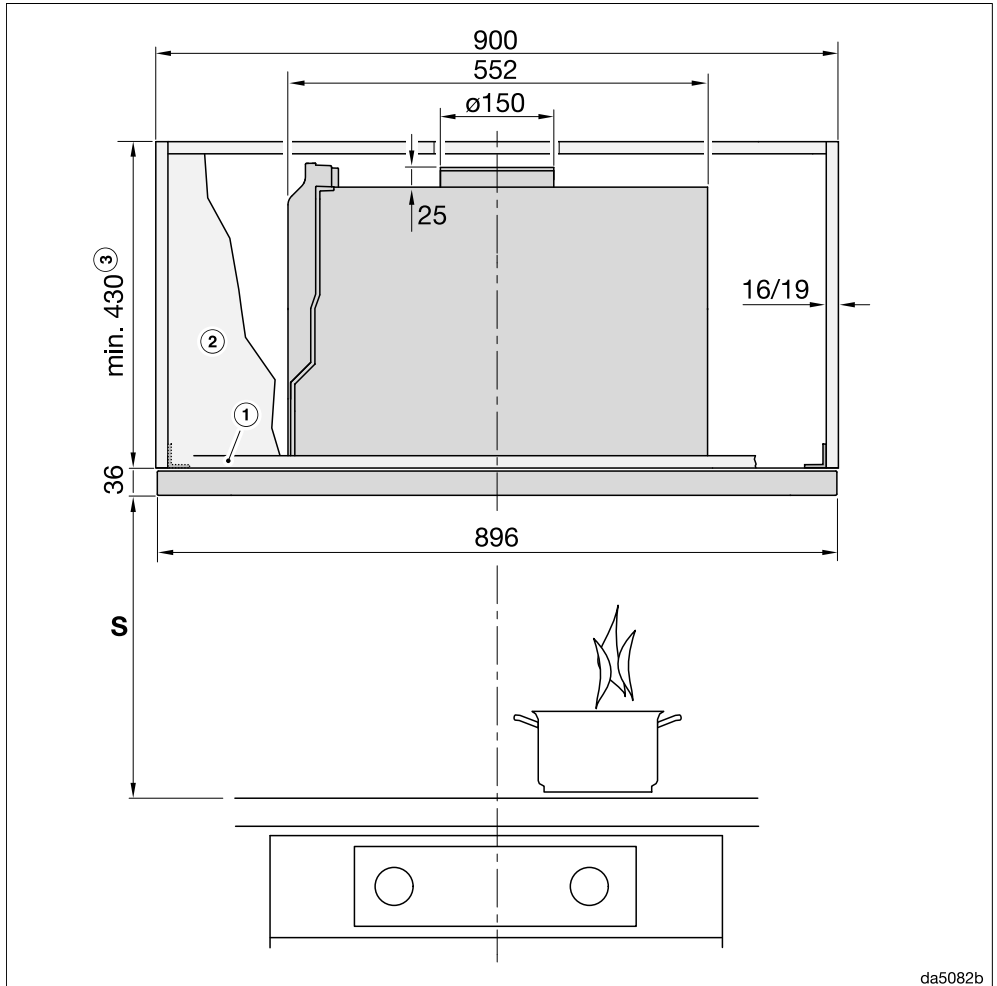

Bilden är inte skalendig

För sidovyn: se bild 1

Installation

Bild 3: DAS 4930 i ett 600 mm brett skåp eller i ett 900 mm brett skåp med lådor på sidan.

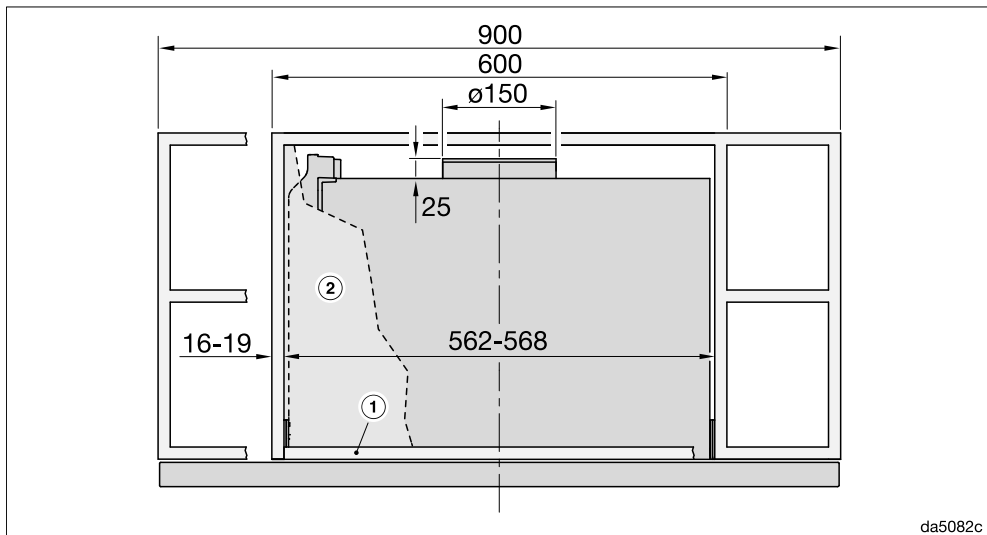

Bilden är inte skalendig

För sidovyn: se bild 1

Fotnoter till bild 1 till 3:

- ① För att fästa fläkten måste skåpet ha en bottenplatta i framkant.
- ② Om det finns en mellanvägg måste den vara uttagbar.
- ③ Frånluftsdrift eller cirkulationsdrift med monteringsats DUU 150
- ④ Inställbar via djupanslag

* Vid denna inbyggnadssituation går skärmen jäms med stommens framkant. Om du placerar fläkten längre fram eller längre bak, så måste måtten anpassas motsvarande.

Avstånd mellan häll och fläkt (S)

När du väljer avstånd mellan hällen och underkant på fläkten ska hälltillverkarens anvisningar följas.

Om inga större avstånd finns angivna ska minst följande säkerhetsavstånd hållas.

Se avsnittet "Säkerhetsanvisningar och varningar".

Häll	Minsta avstånd - S
Elektrisk häll	450 mm
Elektrisk grill, elektrisk fritös	650 mm
Gashäll med flera brännare med $\leq 12,6$ kW total effekt, ingen av brännarna har $> 4,5$ kW	650 mm
Gashäll med flera brännare $> 12,6$ kW och $\leq 21,6$ kW total effekt, ingen av brännarna har $> 4,8$ kW.	760 mm
Gashäll med flera brännare $> 21,6$ kW total effekt eller en av brännarna $> 4,8$ kW.	ej möjligt
Gashäll med en brännare med ≤ 6 kW effekt	650 mm
Gashäll med en brännare med > 6 kW och $\leq 8,1$ kW effekt	760 mm
Gashäll med en brännare med $> 8,1$ kW effekt	ej möjligt

Installation

Sätta in djupanslag (tillval)

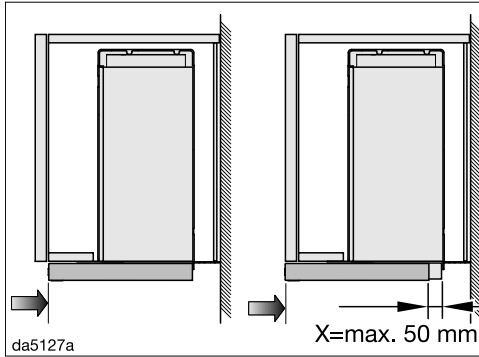

Du har möjligheten att begränsa ångskärmens inskjutningsväg.

Om till exempel den inskjutna ångskärmen inte ska sluta jäms med skåpstommens framkant, utan med skåpluckans framkant, så kan djupanslaget placeras utifrån detta.

Du kan flytta anslaget upp till 50 mm framåt.

Djupanslagen måste sättas in i ångskärmens utdragsanordningar före installationen. Efter installationen kan du fixera djupanslagen i önskad position.

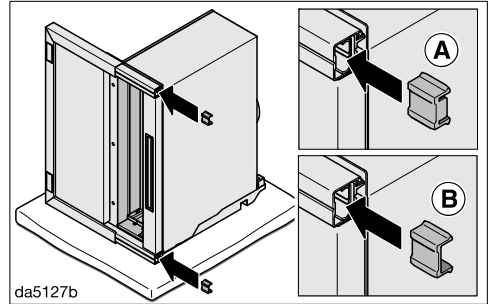

■ Sätt in djupanslagen bakifrån i ångskärmens utdragsanordningar. Riktningen beror på hur långt fram du vill placera anslaget.

- Ⓐ X = 2 till 18 mm: djupanslagets kant bak
- Ⓑ X = 19 till 50 mm: djupanslagets kant fram

■ Installera fläkten.

■ Dra ut ångskärmen.

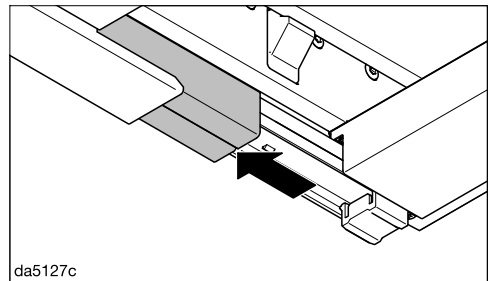

■ Skjut utdragsanordningarnas täckskydd framåt.

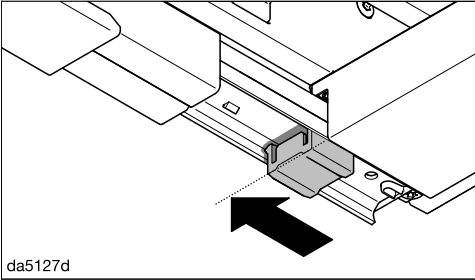

da5127d

- Skjut djupanslagen framåt till den visade positionen.

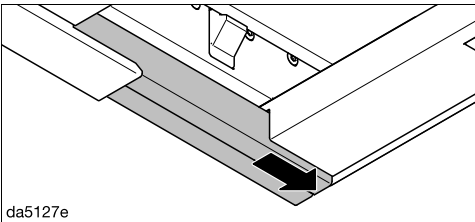

da5127e

- Skjut tillbaka täckskydden igen.

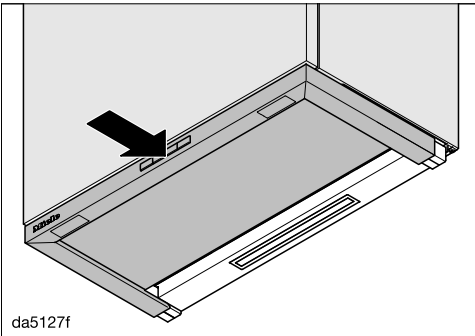

da5127f

- Skjut försiktigt in ångskärmen till önskad position.

Djupanslagen flyttas då till önskad position.

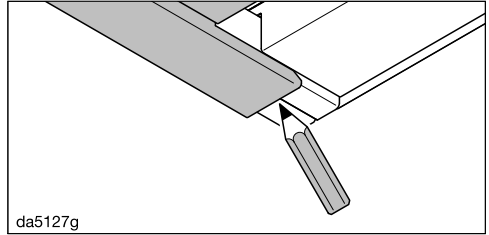

da5127g

- Markera ångskärmens bakre kant på täckskyddet med en blyertspenna.
- Dra ut ångskärmen.

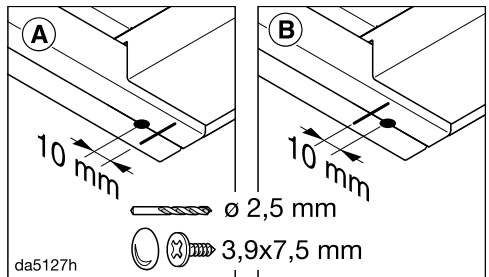

da5127h

- Fixera djupanslagen genom att skruva skruvarna 3,9 x 7,5 mm genom täckskydden. Skruvarnas position beror på hur djupanslagen sätts in.
 - ① djupanslagets kant bak: 10 mm framför markeringen
 - ② djupanslagets kant fram: 10 mm bakom markeringen

Installation

Frånluftsledning

⚠ Under vissa omständigheter uppstår risk för förgiftning. Detta gäller särskilt om fläkten används samtidigt som värmekällor som är beroende av rumsluften.

Se avsnittet "Säkerhetsanvisningar och varningar".

Kontrollera med behörig sotare att frånluftsanslutningen är rätt utförd för att eliminera fara.

Använd endast glatta rör eller flexibla frånluftsslanger av godkänt icke brännbart material till frånluftsledningen.

Tänk på följande för att få största möjliga lufteffekt och lågt brus:

- Frånluftsledningens diameter får inte vara mindre än genomsnittet på frånluftsanslutningen (se avsnittet "Fläktens mått"). Detta gäller särskilt vid användning av platta kanaler.
- Frånluftsledningen måste vara så kort och rak som möjligt.
- Använd endast böjar med stor radie.
- Frånluftsledningen får inte vikas eller tryckas ihop.
- Alla anslutningar måste sitta fast och vara täta.
- Om frånluftsledningen har luckor så måste dessa öppnas när fläkten kopplas in.

Tänk på att allt som påverkar luftflödet negativt minskar effekten och höjer ljudnivån.

Ventilationskanal

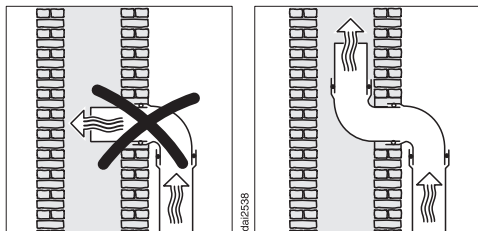

Om frånluften ska ledas in i en ventilationskanal måste genomföringsröret ligga i ventilationsriktningen.

Om ventilationskanalen används av flera fläktenheter måste dess tvärsnitt vara tillräckligt stort.

Kallrasskydd

- Använd ett kallrasskydd i frånluftssystemet.

Ett kallrasskydd ser till att det inte sker ett oönskat luftutbyte mellan rums- och ytterluft när fläkten är avstängd.

Om frånluften leds ut utomhus rekommenderar vi att installera ett Miele-teleskoprör eller en Miele-takgenomföring (extra tillbehör). Du har ett integrerat kallrasskydd.

Om inte ditt frånluftssystem har ett kallrasskydd, så kan det kallrasskydd som medföljer fläkten användas.

Kallrasskyddet sätts in i fläktens frånluftsanslutning.

Kondensvatten

Om frånluftledningen till exempel dras genom svala rum eller vindar kan det bildas kondensvatten i frånluftsledningen på grund av temperaturskillnader. Isolera frånluftsledningen för att minska temperaturskillnader.

Om frånluftsledningen dras vågrätt måste en lutning på minst 1 cm per meter hållas. Lutningen förhindrar att eventuellt kondensvatten rinner in i fläkten.

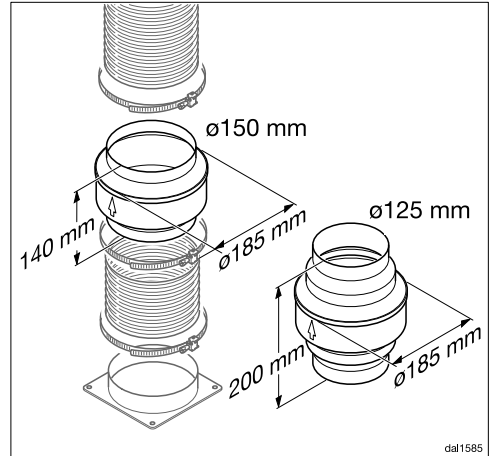

Förutom isoleringen av frånluftsledningen rekommenderar vi att en kondensvattenspärr installeras, som tar upp och förångar kondensvattnet.

Kondensvattenspärrar finns att köpa som extra tillbehör för frånluftsledningar med en diameter på 125 mm eller 150 mm.

Kondensvattenspärren måste installeras lodrätt så nära över fläktens utblåsningsanslutning som möjligt. Pilen på höljet visar utblåsningsriktningen.

Miele övertar inget produktansvar för funktionsfel eller skador som orsakats av en otillräcklig frånluftsledning.

Installation

Ljuddämpare

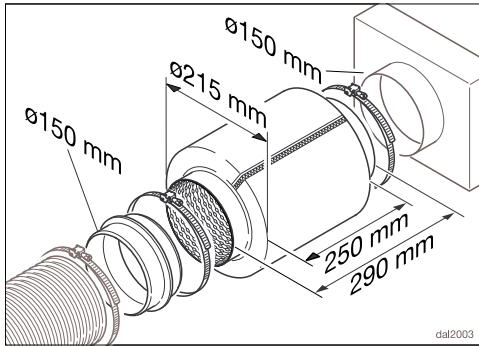

Som extra ljuddämpning kan en ljuddämpare installeras i frånluftsledningen (extra tillbehör).

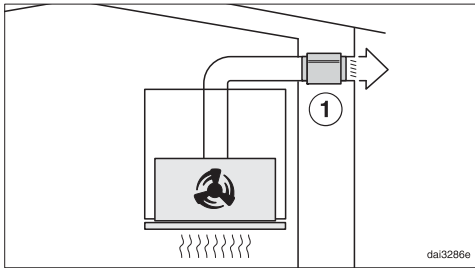

Under frånluftsdrift reducerar ljuddämparen såväl fläktljud utåt som ljud utifrån som tränger in i köket via frånluftsledningen (till exempel ljud från gatan). Ljuddämparen ska placeras så nära framför frånluftsutsläppet ① som möjligt.

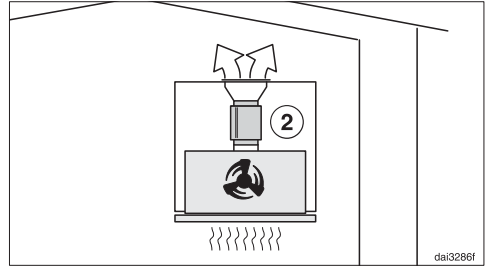

Under cirkulationsdrift placeras ljuddämparen mellan utblåsningsanslutningen och frånluftsgallret ②. Kontrollera inbyggnadsrummet.

Elanslutning

Fläkten är som standard "anslutningsklar" för anslutning till ett godkänt jordat uttag.

Om uttaget inte är går att komma åt eller om produkten ska ha fast anslutning, se till att det på installationsplatsen finns en avskiljningsanordning för varje pol.



Brandfara på grund av överhettning.

Grenuttag och förlängningskablar kan leda till överbelastning på kablarna om de används med fläkten.

Använd av säkerhetsskäl inga grenuttag eller förlängningskablar.

Elanslutningen måste utföras enligt gällande föreskrifter.

Av säkerhetsskäl rekommenderar vi användning av en jordfelsbrytare av typen  i den tilldelade installationen för fläktens elektriska anslutning på uppställningsplatsen.

En skadad anslutningskabel får bara ersättas med en speciell anslutningskabel av samma modell (kan beställas hos Miele service). Av säkerhetsskäl får kablarna bara bytas av en auktoriserad fackman eller av Miele service.

Uppgifter om anslutningseffekt och säkring finns i denna bruksanvisning eller på typskylten. Jämför uppgifterna med uppgifterna för elanslutningen på uppställningsplatsen.

Hör efter med en elektriker vid tveksamhet.

Det är möjligt att tidvis eller permanent använda en fristående eller icke nätsynkron energiförsörjningsenhet (till exempel fristående elnätverk, backupsystem). Driften förutsätter att energiförsörjningsenheten följer föreskrifterna enligt EN 50160 eller liknande. De skyddsåtgärder som ska tas på uppställningsplatsen och i denna Miele-produkt vad gäller funktion och arbetssätt måste även säkerställas i fristående respektive icke nätsynkron drift. Vid behov ska åtgärderna ersättas med likvärdiga åtgärder i installationen. Exempelvis enligt det som står i aktuell publicering från VDE-AR-E 2510-2.

Miele service

Under www.miele.se/c/hjalp-och-produktinformation-2303.htm och www.miele.se/c/reservdelar-och-tillbehor-24.htm får du mer information om hur du själv kan åtgärda fel och om Miele's reservdelar.

Få hjälp vid eventuella störningar

Om det uppstår fel som du själv inte kan åtgärda, var god kontakta din Miele återförsäljare eller Miele service.

Miele service kan du boka online under www.miele.se/service.

Du hittar kontaktuppgifterna på baksidan av den här anvisningen.

Service behöver modellbeteckning och tillverkningsnummer. Båda dessa uppgifter finns på typskylten.

Typskyltens plats på den externa fläktmotorn

Om du tar ut fettfiltret så hittar du typskylten.

Miele's garanti

Garantitiden för produkten är två år.

Du hittar mer detaljerad information om garantivillkoren i garantihäftet.

Tekniska data

Fläktmotor	160 W
Hällbelysning	3 W
Total anslutningseffekt	163 W
Nätspänning, frekvens	AC 230 V, 50 Hz
Säkring	10 A
Nätanslutningskabelns längd	1,5 m
Vikt	
DAS 4630	12 kg
DAS 4930	14 kg

Wifi-modul

Frekvensband	2,400–2,4835 GHz
Maximal sändningseffekt	< 100 mW

Extra tillbehör för cirkulationsdrift

För cirkulationsdriften behöver du följande byggsatser:

- DUU 150 eller DUU 151
- DKFS 31-P eller DKFS 31-R (återanvändbart). Byggsatserna innehåller 2 kolfilter och nödvändiga inbyggnadsramar för den första monteringen.

Vid köp av nytt filter behöver du kolfilter DKF 31-P eller DKF 31-R (återanvändbart). Förpackningarna innehåller två kolfilter.

Tekniska data

Konformitetsdeklaration

Härmed deklarerar Miele att denna fläkt uppfyller kraven i direktivet 2014/53/EU.

EU-konformitetsdeklarationens fulla text finns tillgänglig på www.miele.se under "Nedladdningsbara filer" på respektive produktsida.

För bruksanvisningar, service och information går du till Produktinformation under Kundservice på <https://miele.se/bruksanvisningar>. Ange produktens namn eller serienummer.

Anvisningar för jämförande tvätttester

Fastställande av energieffektivitet måste göras i frånluftsdrift. Vid leverans är fläkten inställd på cirkulationsdrift. Deaktivera drifttidsräknaren för kolfiltret för att ställa om till frånluftsdrift (se "Första idrifttagning").

Datablad för köksfläktar för hushållsbruk

enligt förordning (EU) nr. 65/2014 och förordning (EU) nr. 66/2014

MIELE	
Modellbeteckning	DAS 4630
Årlig energiförbrukning ($AEC_{fläkt}$)	23,5 kWh/år
Energieffektivitetsklass	A+++
Energieffektivitetsindex ($EEL_{fläkt}$)	28,9
Flödesdynamisk effektivitet ($FDE_{fläkt}$)	41,3
Flödesdynamisk klass	
A (effektivast) till G (minst effektiv)	A
Belysningseffektivitet ($LE_{fläkt}$)	110,0 lx/W
Belysningseffektivitetsklass	
A (effektivast) till G (minst effektiv)	A
Fettfiltreringseffektivitet	95,1 %
Fettfiltreringseffektivitetsklass	
A (effektivast) till G (minst effektiv)	A
Uppmätt luftflödesvärde vid bästa effektivitetspunkt	363,1 m ³ /h
Luftflöde vid minimihastighet	180 m ³ /h
Luftflöde vid minimihastighet	403 m ³ /h
Luftflöde intensiv- eller boostinställning	725 m ³ /h
Max luftflöde (Q_{max})	725 m ³ /h
Uppmätt lufttryck vid bästa effektivitetspunkt	478 Pa
A-viktade ljudeffektutsläpp, vid minimihastighet	38 dB
A-viktade ljudeffektutsläpp, vid maxhastighet	56 dB
Luftburet akustiskt buller för A-viktade ljudeffektutsläpp vid minimi- och maxhastighet	70 dB
Uppmätt elektrisk ineffekt vid bästa effektivitetspunkt	116,8 W
effektförbrukningen i frånläge (P_o)	W
Effektförbrukning i standby-läge (P_s)	0,35 W
Märkeffekt för belysningssystemet	3,0 W
Genomsnittlig belysning över kokytan	330 lx
Tidsökningsfaktor	0,5

Tekniska data

Datablad för köksfläktar för hushållsbruk

enligt förordning (EU) nr. 65/2014 och förordning (EU) nr. 66/2014

MIELE	
Modellbeteckning	DAS 4930
Årlig energiförbrukning ($AEC_{fläkt}$)	23,4 kWh/år
Energieffektivitetsklass	A+++
Energieffektivitetsindex ($EEL_{fläkt}$)	28,9
Flödesdynamisk effektivitet ($FDE_{fläkt}$)	41,3
Flödesdynamisk klass	
A (effektivast) till G (minst effektiv)	A
Belysningseffektivitet ($LE_{fläkt}$)	100,0 lx/W
Belysningseffektivitetsklass	
A (effektivast) till G (minst effektiv)	A
Fettfiltreringseffektivitet	96,0%
Fettfiltreringseffektivitetsklass	
A (effektivast) till G (minst effektiv)	A
Uppmätt luftflödesvärde vid bästa effektivitetspunkt	360,9 m ³ /h
Luftflöde vid minimihastighet	184 m ³ /h
Luftflöde vid minimihastighet	404 m ³ /h
Luftflöde intensiv- eller boostinställning	722 m ³ /h
Max luftflöde (Q_{max})	722 m ³ /h
Uppmätt lufttryck vid bästa effektivitetspunkt	479 Pa
A-viktade ljudeffektutsläpp, vid minimihastighet	37 dB
A-viktade ljudeffektutsläpp, vid maxhastighet	55 dB
Luftburet akustiskt buller för A-viktade ljudeffektutsläpp vid minimi- och maxhastighet	70 dB
Uppmätt elektrisk ineffekt vid bästa effektivitetspunkt	116,2 W
effektförbrukningen i frånläge (P_o)	W
Effektförbrukning i standby-läge (P_s)	0,35 W
Märkeffekt för belysningssystemet	3,0 W
Genomsnittlig belysning över kokytan	300 lx
Tidsökningsfaktor	0,5

Miele AB
Industrivägen 20, Box 1397
171 27 Solna

Tel / Serviceanmälan:
08-562 29 000

www.miele.se

Tyskland

Miele & Cie. KG
Carl-Miele-Straße 29
33332 Gütersloh

DAS 4630, DAS 4930

sv-SE

M.-Nr. 12 312 260 / 03