



Naudojimo instrukcija Šaldiklis



Būtinai perskaitykite šią naudojimo ir montavimo instrukciją prieš statydami, montuodami arba prieš prietaisą eksploatuodami pirmąjį kartą. Taip apsisaugosite patys ir išvengsite prietaiso pažeidimų.

Turinys

Saugos nurodymai ir įspėjimai	5
Jūsų indėlis į aplinkos apsaugą	17
Įrengimas	18
Pastatymo vieta	18
“Side-by-Side” montavimas	19
Klimato klasė	20
Vėdinimas ir ventiliacija	20
Baldų durelės	21
Horizontalus ir vertikalus tarpas	21
Baldų durelių svoris	22
Montavimo matmenys	23
Montavimas aukštoje spintoje / vaizdas iš šono	23
Vėdinimo ir ventiliacijos angų jungtys	24
Prietaiso durelių atidarymo kampo ribojimas	25
Elektros jungtis	26
Energijos taupymas	27
Prietaiso aprašas	28
Valdymo skydelis su pradžios ekranu	29
Nustatymų režimas 	29
Nustatymų režime  pasirinkite norimą funkciją	31
Kartu tiekiami priedai	32
Pasirenkamieji priedai	32
Šaldymo prietaiso įjungimas ir išjungimas	33
Prieš naudojant pirmą kartą	33
Šaldymo prietaiso prijungimas	33
Šaldymo prietaiso įjungimas	33
Šaldymo prietaiso išjungimas	34
Jeigu ketinate išvykti ilgesniam laikui	34
Tinkama temperatūra	35
Temperatūros rodymo indikatorius	35
Temperatūros nustatymas	35
Galimi nustatymai:	35
Funkcijos “SuperFrost” naudojimas	37
“SuperFrost”  funkcijos įjungimas ir išjungimas	37

Kitų nuostatų parinkimas	38
Atitinkamų nustatymų paaiškinimai	38
Vakarėlio režimas 	38
Užrakto funkcijos  /  įjungimas	38
“Šabo režimas” 	39
Informacija apie “Šabo režimą” 	40
Laiko tarpo keitimas, per kurį įsijungia durelių įspėjamasis signalas 	40
“Miele@home”	41
Įspėjamųjų ir garsinių signalų  /  garso stiprumo keitimas	43
Ekranų ryškumo keitimas 	43
Parodomąjo režimo  išjungimas	43
Gamyklinių nustatymų  atkūrimas	44
Informacija 	44
Temperatūros ir durų įspėjamieji signalai	45
Užšaldymas ir laikymas	47
Kas vyksta šaldant šviežius maisto produktus?	47
Didžiausias šaldymo našumas	47
Šaldytų produktų laikymas	47
Maisto produktų šaldymas namuose	48
Užšaldytų maisto produktų laikymas	49
Priedų naudojimas	50
Ledo kubelių gaminimas	50
Atitirpinimas	51
Valymas ir priežiūra	52
Valymo priemonės pasirinkimas	52
Šaldymo prietaiso paruošimas valyti	53
Prietaiso vidinės dalies valymas	53
Priedus plaukite rankomis arba indaplovėje	54
Priedų išėmimas ir išardymas plauti	54
Stiklinių lentynų ir stalčių įdėjimas į šaldiklio zoną	54
Durelių sandariklio valymas	55
Vėdinimo ir ventilacijos angų valymas	55
Baigę valyti	55
Ką daryti, jeigu	56
Garso priešastys	64
Garantinio aptarnavimo skyrius	65
Sutrikus prietaiso veikimui, susisieki- kite	65
EPREL duomenų bazė	65

Turinys

Garantija	65
Garantijos sąlygos	66
Atitikties deklaracija	67
Autorių teisės ir licencijos	68

Saugos nurodymai ir įspėjimai

Šis šaldymo prietaisas atitinka nustatytus saugos reikalavimus. Netinkamai naudojant, kyla pavojus susižaloti ir patirti materialinę žalą.

Prieš naudodami šaldymo prietaisą, atidžiai perskaitykite naudojimo ir montavimo instrukciją. Joje pateikti svarbūs nurodymai apie prietaiso montavimą, saugą, naudojimą ir techninę priežiūrą. Taip apsisaugosite patys ir apsaugosite prietaisą nuo pažeidimų.

Kaip nurodyta standarte IEC 60335-1, "Miele" rekomenduoja susipažinti su prietaiso montavimo instrukcija, saugos nurodymais ir įspėjimais bei jais vadovautis.

"Miele" neatsako už žalą, atsiradusią dėl šių nurodymų nepaisymo.

Naudojimo ir montavimo instrukciją išsaugokite ir perduokite kitam galimam prietaiso savininkui.

Saugos nurodymai ir įspėjimai

Tinkamas naudojimas

- ▶ Šaldymo prietaisas skirtas naudoti buityje ir panašioje aplinkoje, pvz.:
 - parduotuvėse, biuruose ir panašiose darbo aplinkose,
 - sodybose,
 - viešbučiuose, pensionatuose, moteliuose ir kitose panašiose aplinkose.Prietaisas nėra skirtas naudoti lauke.
- ▶ Šaldymo prietaisą naudokite tik buityje laikyti maisto produktus, taip pat šviežiams maisto produktams užšaldyti ir ledukams paruošti. Visos kitos naudojimo paskirtys yra draudžiamos.
- ▶ Šaldymo prietaisas nėra pritaikytas laikyti ir šaldyti vaistus, kraujo plazmą, laboratorijos įrangą ir panašias medicinos prietaisų direktyvoje nurodytas medžiagas bei produktus. Netinkamai naudojant šaldymo prietaisą, laikomi produktai gali pradėti gesti arba tapti nevartojama. Šio šaldymo prietaiso negalima eksploatuoti aplinkose, kuriose gali kilti sprogimo pavojus.
“Miele” neprisiima atsakomybės už žalą, atsiradusią dėl netinkamo valdymo.
- ▶ Asmenys (įskaitant vaikus), kurie dėl nepakankamų fizinių, jutiminių, protinių gebėjimų, nepakankamos patirties arba neišmanymo negali saugiai valdyti šaldymo prietaiso, juo gali naudotis tik prižiūrimi arba instruktuojami atsakingo asmens.
Šiems asmenims leidžiama valdyti prietaisą be priežiūros tik tada, jeigu jie buvo išmokyti tą daryti saugiai ir suprato apie galimus pavojus.

Vaikai namų ūkyje

- ▶ Aštuonerių metų neturintys vaikai negali naudotis šaldymo prietaisu, nebent jie yra nuolat prižiūrimi.
- ▶ Aštuonerių metų ir vyresni vaikai be priežiūros gali valdyti šaldymo prietaisą tik tada, kai apie šaldymo prietaisą jiems paaiškinta tiek, kad galėtų jį valdyti saugiai. Vaikai turi gebėti atpažinti ir suprasti galimus netinkamo naudojimo pavojus.
- ▶ Vaikai negali šaldymo prietaiso valyti arba prižiūrėti neprižiūrimi.
- ▶ Prižiūrėkite vaikus, esančius netoli šaldymo prietaiso. Jiems niekada neleiskite žaisti su šaldymo prietaisu.
- ▶ Pavojus uždusti! Vaikai žaisdami gali įsivynioti į pakavimo medžiagą (pvz., plėvelę) arba užsimauti ją ant galvos ir uždusti. Laikykite ją vaikams nepasiekiamoje vietoje.

Saugos nurodymai ir įspėjimai

Techninė sauga

► Buvo patikrintas šaltnešio kontūro sandarumas. Šis šaldymo prietaisas atitinka nustatytus saugos reikalavimus bei taikomas ES direktyvas.



► Šiame šaldymo prietaise naudojamas izobutanas (R600a) – aplinkai nekenkiančios gamtinės dujos. Jos nepažeidžia ozono sluoksnio ir nedidina šiltnamio efekto.

Naudojant šią aplinkai nekenkiančią šaldomąją medžiagą, šiek tiek padidėja veikimo garsai. Be veikiančio kompresoriaus garsų taip pat gali girdėtis tekėjimo per visą šaldymo kontūrą garsas. Šių garsų išvengti, deja, neįmanoma, tačiau jie neturi įtakos šaldymo prietaiso veikimui.

Transportuodami, montuodami arba statydami prietaisą stenkitės nepažeisti šaldymo kontūro dalių. Ištryškusi šaldomoji medžiaga gali sužaloti akis.

Jeigu pastebėjote pažeidimus:

- venkite atviros ugnies arba degių šaltinių;
- atjunkite šaldymo prietaisą nuo maitinimo tinklo;
- kelias minutes vėdinkite patalpą, kurioje stovi šaldymo prietaisas;
- informuokite garantinio aptarnavimo skyrių.

► Kuo daugiau prietaise šaldomosios medžiagos, tuo didesnėje patalpoje jis turi būti statomas. Įvykus nuotėkiui, per mažose patalpose gali susidaryti degus dujų ir oro mišinys. 8 g šaldomosios medžiagos turi būti numatyta bent 1 m³ patalpa. Šaldomosios medžiagos kiekis nurodytas specifikacijų lentelėje šio šaldymo prietaiso viduje.

► Prietaiso specifikacijų lentelėje pateikti prijungimo duomenys (saugikliai, dažnis, įtampa) turi atitikti elektros tinklo duomenis, kad šaldymo prietaisas nesugestų. Prieš jungdami juos palyginkite. Jeigu abejojate, pasikonsultuokite su elektriку.

Saugos nurodymai ir įspėjimai

- ▶ Šaldymo prietaiso elektros saugumas užtikrinamas tik tada, kai jis prijungiamas prie įžeminimo sistemos, įrengtos pagal reikalavimus. Tai pagrindinė saugos sąlyga ir jos laikytis privaloma. Jeigu abejojate, elektros instaliaciją patikėkite patikrinti elektrikui.
- ▶ Galimas epizodinis arba nepertraukiamas eksploatavimas su autonominė arba tinklo sinchronine elektros tiekimo sistema (pavyzdžiui, autonomniais elektros tinklais, rezervinėmis sistemomis). Eksploatavimo sąlyga, kad elektros tiekimo sistema atitiktų EN 50160 arba panašių standartų nustatytąsias vertes. Buitinėje instaliacijoje ir šiame “Miele” produkte numatytų saugos priemonių funkcijos ir veikimo principas turi būti užtikrinti veikiant autonominiu ir ne tinklo sinchroniniu režimu arba pakeisti lygiavertėmis įrengimo priemonėmis. Kaip, pavyzdžiui, aprašyta naujausios redakcijos VDE-AR-E 2510-2.
- ▶ Jeigu pažeistas jungimo į tinklą laidas, kad išvengtumėte pavojaus naudotojui, jį būtina pakeisti kitu, originaliu maitinimo laidu. Tik originalios “Miele” atsarginės dalys atitinka visus saugos reikalavimus.
- ▶ Kelių kištukų lizdai arba ilginamieji laidai neužtikrina reikiamos saugos (gaisro pavojus). Jų nenaudokite šaldymo prietaisą jungdami prie elektros tinklo.
- ▶ Drėgmei patekus ant įtampingųjų dalių ar jungiamojo laido, gali įvykti trumpasis jungimas. Todėl nestatykite prietaiso ten, kur drėgna arba gali užtikšti vandens (pvz., garaže, skalbykloje ir pan.).
- ▶ Šio šaldymo prietaiso negalima naudoti nestacionariose vietose (pavyzdžiui, laivuose).
- ▶ Šaldymo prietaiso pažeidimai gali turėti įtakos jūsų saugai. Ieškote atpažįstamų pažeidimų. Niekada neeksploatuokite pažeisto šaldymo prietaiso.
- ▶ Šaldymo prietaisą naudokite tik įmontuotą, kad būtų užtikrinamas saugus veikimas.

Saugos nurodymai ir įspėjimai

- ▶ Prieš įrengiant, atliekant techninės priežiūros ir remonto darbus, šaldymo prietaisą reikia atjungti nuo elektros tinklo. Šaldymo prietaisas laikomas atjungtu nuo elektros tinklo, jeigu:
 - išjungti elektros instaliacijos saugikliai arba
 - visiškai išsukti elektros instaliacijos įsukamieji saugikliai arba
 - jungiamasis laidas yra atskirtas nuo elektros tinklo. Norėdami ištraukti elektros laidą su kištuku, netraukite už elektros laido, bet imkite už kištuko.
- ▶ Dėl netinkamai atliktų įrengimo ir techninės priežiūros arba remonto darbų gali kilti didelių pavojų naudotojui. Įrengimo ir techninės priežiūros arba remonto darbus gali atlikti tik “Miele” įgaliotieji specialistai.
- ▶ Jei šaldymo prietaisą remontuos ne “Miele” įgaliotasis techninės priežiūros specialistas, neteksite teisės į garantiją.
- ▶ Sugedusias dalis galima keisti tik originaliomis atsarginėmis “Miele” dalimis. Tik originalios “Miele” atsarginės dalys atitinka visus saugos reikalavimus.

Tinkamas montavimas

- ▶ Montuojant šaldymo prietaisą, būtina vadovautis pridėta montavimo instrukcija.
- ▶ Šaldymo prietaisą statykite padedami kito asmens.
- ▶ Pakeiskite durelių atidarymo kryptį (jeigu reikia), kaip nurodyta pridėtoje naudojimo instrukcijoje.
- ▶ Šaldymo prietaisą montuokite tik į stabilios konstrukcijos, stačiakampės formos, horizontalią montavimo nišą, ant horizontalaus ir lygaus pagrindo.

Saugos nurodymai ir įspėjimai

Tinkamas naudojimas

- ▶ Šaldymo prietaisas skirtas tam tikrai klimato klasei (kambario temperatūros diapazonas), kurios būtina laikytis. Klimato klasė nurodyta specifikacijų lentelėje šaldymo prietaiso viduje. Kuo žemesnė aplinkos temperatūra, tuo ilgesnė kompresoriaus prastovos trukmė, o šaldymo prietaisas negali palaikyti nustatytos temperatūros.
- ▶ Ventiliacijos angos negali būti uždengiamos arba užstatomos. Tuomet neužtikrinama nepriekaištinga ventiliacija. Taip pat didėja energijos sąnaudos ir gali sugesti prietaiso dalys.
- ▶ Jei šaldymo prietaiso viduje arba jo duryse laikote maisto produktus, kurių sudėtyje yra riebalų arba aliejaus, atkreipkite dėmesį, kad ištekėję riebalai arba aliejus nepatektų ant plastikinių šaldymo prietaiso dalių. Dėl vidinės įtampos plastikinės dalys gali įtrūkti ir sulūžti arba suplyšti.
- ▶ Kyla gaisro ir sprogimo pavojus! Šaldymo prietaise nelaikykite sprogių medžiagų ir produktų su degiomis inertinėmis dujomis (pvz., aerzolių balionėlių). Dėl elektrinių konstrukcinių elementų gali užsidegti degūs dujų mišiniai.
- ▶ Sprogimo pavojus! Šaldymo prietaise neeksploatuokite kitų elektrinių prietaisų (pavyzdžiui, prietaiso minkšties valgomiesiems ledams gaminti). Gali prasidėti kibirkščiavimas.
- ▶ Pavojus susižeisti ir apgadinti prietaisą! Nedėkite į šaldiklį gėrimų su angliarūgšte arba skysčių, kurie gali užšalti, skardinių ir butelių. Skardinės arba buteliai gali sprogti.
- ▶ Pavojus susižeisti ir apgadinti prietaisą! Jeigu gėrimų butelius vėsinate šaldiklio skyriuje, nepamirškite jų išimti ne vėliau kaip po valandos. Buteliai gali sprogti!
- ▶ Pavojus susižeisti! Nelieskite užšaldytų produktų ir metalinių dalių šlapiomis rankomis. Gali prišalti rankos.

- ▶ Pavojus susižeisti! Niekada nekiškite į burną ką tik iš šaldiklio išimtų ledo kubelių ir ledų ant pagaliukų, ypač vandeninių. Dėl labai žemos produktų temperatūros gali prišalti lūpos arba liežuvis.
- ▶ Neužšaldykite pakartotinai aptirpusių arba atitirpusių maisto produktų. Kuo greičiau juos suvartokite, nes maisto produktai netenka savo maistinės vertės ir sugenda. Keptus arba virtus maisto produktus galite pakartotinai užšaldyti.
- ▶ Valgant per ilgai laikytus maisto produktus galima apsinuodyti. Laikymo trukmė priklauso nuo daugelio veiksnių, pavyzdžiui, šviežumo, maisto produkto kokybės ir laikymo temperatūros. Atkreipkite dėmesį į laikymo datą ir maisto produkto gamintojo laikymo nurodymus!

Priedai ir atsarginės dalys

- ▶ Naudokite tik originalius “Miele” priedus. Jeigu tvirtinami arba montuojami kito gamintojo priedai, prarandama teisė į garantiją ir (arba) atsakomybė už gaminį.
- ▶ “Miele” suteikia iki 15 metų arba mažiausiai 10 metų garantiją atsarginėms dalims, kurios reikalingos prietaiso funkcijoms užtikrinti, atsižvelgiant į Jūsų šaldymo prietaiso gamybos seriją.

Saugos nurodymai ir įspėjimai

Valymas ir priežiūra

- ▶ Netepkite durų tarpiklio aliejumi arba riebalais. Dėl jų durų tarpiklis ilgainiui tampa porėtas.
- ▶ Valymo garais prietaiso garų gali patekti ant įtampingųjų dalių ir sukelti trumpąjį jungimą.
Šaldymo prietaiso niekada nevalykite valymo garais prietaisu.
- ▶ Aštriabriauniai arba smailūs daiktai gali pažeisti refrižeratorių ir sugadinti šaldymo prietaisą. Nenaudokite smailių arba aštriabriaunių daiktų norėdami:
 - pašalinti šerkšną ir ledą;
 - atlupti prišalusius ledo indelius ir maisto produktus.
- ▶ Norėdami atitirpinti, niekada nedėkite į šaldymo prietaisą elektrinių šildytuvų arba žvakių. Plastiko pažeidimo pavojus.
- ▶ Nenaudokite atitirpinimo purškiklių arba priemonių nuo apledėjimo. Jie gali sudaryti sprogias dujas, juose gali būti tirpiklių arba degalų, jie gali būti kenksmingi sveikatai.

Transportavimas

- ▶ Šaldymo prietaisą visada transportuokite statmeną, transportavimo pakuotėje, kad jis nebūtų pažeistas.
- ▶ Pavojus susižeisti ir apgadinti prietaisą! Šaldymo prietaisas yra labai sunkus, transportuokite jį tik padedami kito asmens.

Seno prietaiso utilizavimas

- ▶ Žaidžiantys vaikai gali užsidaryti šaldymo prietaise ir uždusti.
 - Išimkite prietaiso dureles.
 - Išimkite stalčius.
 - Lentynas sudėkite šaldymo prietaise taip, kad vaikai negalėtų paprastai įlipti.
 - Prireikus sugadinkite savo seno šaldymo prietaiso durelių spynelę. Taip apsaugosite žaidžiančius vaikus, kad jie neužsidarytų ir jų gyvybei nekiltų pavojus.
- ▶ Elektros smūgio pavojus!
 - Nuo jungimo į tinklą laido nukirpkite tinklo kištuką.
 - Nukirpkite seno prietaiso jungimo į tinklą laidą.
- ▶ Utilizuokite viską atskirai nuo seno prietaiso.
- ▶ Vykdamt utilizavimą ir po jo užtikrinkite, kad šaldymo prietaisas nebūtų laikomas šalia benzino arba kitų degiųjų dujų ar skysčių.
- ▶ Gaisro pavojus dėl išbėgusios alyvos ir šaltnešio!
Prietaise naudojami šaltnešis ir alyva yra degūs. Bėgantis šaltnešis arba alyva gali užsidegti, jei koncentracija yra pakankamai didelė ir sąveikauja su išoriniu šilumos šaltiniu.
Utilizuodami prietaisą įsitikinkite, kad šaldymo kontūras liks pažeistas, siekiant išvengti nekontroliuojamo šaltnešio (duomenys specifikacijų lentelėje) ir alyvos tekėjimo.
- ▶ Ištryškus šaldomajai medžiagai gali būti sužalotos akys! Nepažeiskite šaldymo kontūro dalių, pavyzdžiui:

Saugos nurodymai ir įspėjimai

- užkimšdami garintuvo šaldomosios medžiagos kanalus;
- užlenkdami vamzdelius;
- nugrandydami paviršinius sluoksnius.

Simbolis ant kompresorius (atsižvelgiant į modelį)

Šis ženklas svarbus tik perdirbimui. Prietaisas yra visiškai saugus!



► Prarijus ar patekus į kvėpavimo takus, kompresoriaus aliejus gali būti mirtinas.

Transportavimo pakuočių utilizavimas

Pakuotė apsaugo šaldymo prietaisą nuo pažeidimų transportuojant. Pakuotei parinktos aplinkai nekenkiančios, perdirbti tinkamos medžiagos, todėl ji gali būti perdirbama.

Grąžinant pakuotę, taupomos žaliavos ir mažinamas susidarančių atliekų kiekis. Jums prietaisą pardavęs prekybininkas pakuotę priims atgal.

Seno prietaiso utilizavimas

Elektros ir elektroniniuose prietaisuose yra daug vertingų medžiagų. Juose taip pat yra medžiagų, kurios reikalingos norint užtikrinti neprikaištingą įrangos veikimą ir saugumą. Patekusios į buitines atliekas arba naudojamos netinkamai, šios medžiagos gali būti kenksmingos žmonių sveikatai ir aplinkai. Senos įrangos jokių būdu nemeskite kartu su buitinėmis atliekomis.

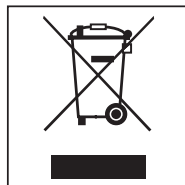

Pristatykite prietaisą į artimiausią ne-naudojamos elektros ir elektroninės įrangos surinkimo skyrių perdirbti ir utilizuoti, grąžinkite pardavėjui arba "Miele". Prieš pristatydami seną prietaisą utilizuoti, ištrinkite visus asmeninius duomenis.

Prižiūrėkite, kad nebūtų pažeisti šilumokaitis ir vamzdžių sistema, kol šaldymo prietaisas bus išgabentas tinkamai ir ekologiškai utilizuoti.

Taip į aplinką nepateks šaldymo kontūre naudojama šaldomoji medžiaga ir kompresoriaus alyva.

Pasirūpinkite, kad utilizuoti skirtas senas prietaisas būtų laikomas vaikams nepasiekiamoje vietoje. Daugiau informacijos skaitykite šios naudojimo instrukcijos skyriuje "Saugos nurodymai ir įspėjimai".

Įrengimas

Pastatymo vieta

 Netinkamai pritvirtintas, prietaisas gali apvirsti ir sužaloti arba apgadinti turta.

Šaldymo prietaisas yra labai sunkus ir, atidarius dureles, gali apvirsti.

Kol įmontuosite ir pritvirtinsite prietaisą, neatidarykite durelių. Šaldymo prietaisą būtina pritvirtinti nišoje, kaip nurodyta šioje naudojimo ir montavimo instrukcijoje.

 Šilumą atiduodantys prietaisai gali sukelti gaisrą ir sugadinti prietaisą!

Jie gali užsidegti ir uždegti prietaisą. Šaldymo prietaisą draudžiama montuoti po kaitlente.

 Gaisro ir pažeidimo pavojus dėl atviros liepsnos!

Nuo atviros liepsnos prietaisas gali užsidegti.

Atviros liepsnos židinių, pvz., žvakių, nedėkite šalia prietaiso.

Prietaisą statykite sausoje, gerai vėdinamoje patalpoje.

Pasirinkdami pastatymo vietą, turėkite omenyje, kad pastatę jį šalia šilumą skleidžiančio prietaiso, viryklės arba kito šilumos šaltinio, padidinsite prietaiso energijos sąnaudas. Venkite tiesioginių saulės spindulių.

Kuo aukštesnė patalpos temperatūra, tuo ilgiau veikia kompresorius, dėl to padidėja ir energijos sąnaudos.

Montuodami prietaisą, atkreipkite dėmesį į šiuos nurodymus:

- Kištukinis lizdas neturėtų būti už prietaiso, kad kilus pavojui, jis būtų lengvai pasiekiamas.
- Kištukas ir maitinimo laidas negali liestis prie prietaiso nugarėlės, nes juos gali pažeisti prietaiso vibracija.
- Kiti prietaisai neturėtų būti jungiami į maitinimo lizdą prietaiso užpakalinėje pusėje.
- Už prietaiso nedėkite ir nenaudokite sudėtinių kištukinių lizdų arba ilgintuvų bei kitų elektroninių prietaisų (tokių kaip, pvz., halogenų transformatoriai).

 Pavojus pažeisti prietaisą dėl didelės oro drėgmės!

Dėl didelės oro drėgmės ant prietaiso išorinių sienelių gali formuotis kondensatas.

Kondensatas gali sukelti prietaiso išorinių sienelių koroziją.

Kad to išvengtumėte, šaldymo prietaisą statykite gerai vėdinamoje, sausoje patalpoje su įrengta oro kondicionavimo sistema.

Pastatę prietaisą patikrinkite, ar prietaiso durelės tinkamai užsidaro, ar šaldymo prietaisas įmontuotas laikantis visų nurodymų. Turi būti išlaikyti visi vėdinimo ir ventiliacijos angų skerspjūviai.

“Side-by-Side” montavimas

 Ant išorinių prietaisų sienelių susikaupęs kondensatas gali sukelti prietaiso pažeidimus.

Jeigu didelė oro drėgmė ir trūksta vėdinimo ir ventiliacijos angų, ant prietaiso išorinių sienelių gali pradėti kauptis kondensatas ir sukelti prietaiso koroziją.

Todėl šaldymo prietaiso nemontuokite vieno šalia kito arba vieną ant kito su kitų modelių šaldymo prietaisais.

Jūsų šaldymo prietaiso viršutinėje dalyje yra integruotas šildymo mechanizmas, todėl jį galima montuoti vieną ant kito su kitu šaldymo prietaisu. Tačiau abu šaldymo prietaisai turi būti montuojami atskirose montavimo spintose.

Šis šaldymo prietaisas turi būti montuojamas apačioje.

Įrengimas

Klimato klasė

Šaldymo prietaisas skirtas tam tikrai klimato klasei (kambario temperatūros diapazonas), kurios būtina laikytis.

Kuo žemesnė patalpos temperatūra, tuo trumpiau veikia kompresorius. Dėl to šaldymo prietaise gali pakilti temperatūra ir todėl patirti materialinę žalą.

Klimato klasė nurodyta specifikacijų lentelėje šaldymo prietaiso viduje.

Klimato klasė	Aplinkos temperatūra
SN	+10 iki +32 °C
N	+16 iki +32 °C
ST	+16 iki +38 °C
T	+16 iki +43 °C

Jeigu SN klimato klasės šaldymo prietaisas naudojamas žemesnės temperatūros patalpoje (iki +5 °C), užtikrinamas nepriekaištingas jo veikimas.

Vėdinimas ir ventiliacija

 Dėl nepakankamo vėdinimo kyla gaisro ir prietaiso pažeidimo pavojus! Jeigu šaldymo prietaisas nepakankamai vėdinamas, dažniau įsijungia ir ilgiau veikia kompresorius. Padidėja energijos sąnaudos, pakyla kompresoriaus darbinė temperatūra, kompresorius gali sugesti.

Užtikrinkite tinkamą vėdinimo oro tiekimą ir ištraukimą.

Būtinai išlaikykite nurodytus vėdinimo ir ventiliacijos angų skerspjūvius. Jokiu būdu neužstatykite arba kitaip neuždenkite ventiliacijos ir vėdinimo angų.

Reguliariai valykite dulkes.

Oras už prietaiso užpakalinės sienelės sušyla. Įrengdami montavimo spintą, pasirūpinkite tinkamu jos vėdinimu ir ventiliacija (žr. skyrių "Įmontavimo matmenys" ir pridėtą naudojimo instrukciją).

Baldų durelės

Horizontalus ir vertikalus tarpas

Prietaiso durelių plotis, briaunos spindulys ir tarpas visose pusėse nustatomas pagal virtuvės dizainą (horizontalus ir vertikalus tarpas).

Svarbu:

- Horizontalus tarpas

Tarpas tarp baldo durelių ir viršuje arba apačioje esančios spintelės durelių turi būti ne mažesnis negu 3 mm.

- Vertikalus tarpas

Jeigu tarpas tarp šaldymo prietaiso durelių ir lankstų pusėje esančios virtuvės spintelės durelių arba šoninės plokštės yra per mažas, atidaromos šaldytuvo durelės gali trenktis į šalia esančios spintelės dureles arba į šoninę plokštę.

Todėl tarpas kiekvieną kartą turi būti nustatomas individualiai, atsižvelgiant į durelių plotį ir briaunų spindulį.

Turėkite tai omenyje planuodami savo virtuvę arba keisdami šaldymo prietaisą bei ieškodami tam tikro įmontavimo sprendimo.

Baldų durelių plotis A [mm]	Tarpas X [mm] skirtingiems briaunų spinduliams B			
	R0	R1,2	R2	R3
≥16–19	maž. 3			
20	5	4	4	3,5
21	5,5	5	4,5	4
22	6,5	6	5,5	5

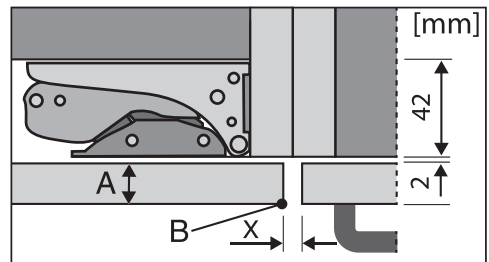

Šalia esančios virtuvės spintelės fasadas

A = baldų priekio plotis

B = briaunų spindulys

X = tarpas

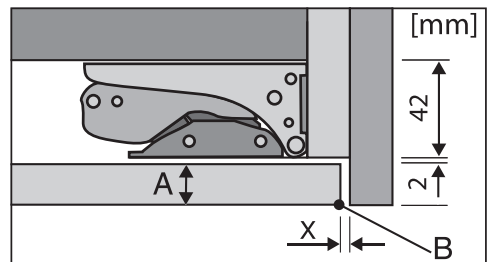

Šoninė plokštė

A = baldų priekio plotis

B = briaunų spindulys

X = tarpas

Patarimas: Nuo baldų korpuso ir šoninės plokštės turi būti tam tikras atstumas. Taip gausite tinkamo pločio tarpą.

Įrengimas

Baldų durelių svoris

 Per sunkios durelės gali pažeisti prietaisą!

Įmontuotos baldų durelės, kurių svoris viršija leistiną, gali sugadinti durelių lankstus arba tai gali turėti įtakos jų varstymui.

Maksimalus leistinas baldo durelių svoris yra:

Šaldymo prietaisas	kg
FNS 7040 C, FNS 7040 E	14
FNS 7140 E	16

Montavimo matmenys

Montavimas aukštoje spintoje / vaizdas iš šono

Visi matmenys nurodyti milimetrais.

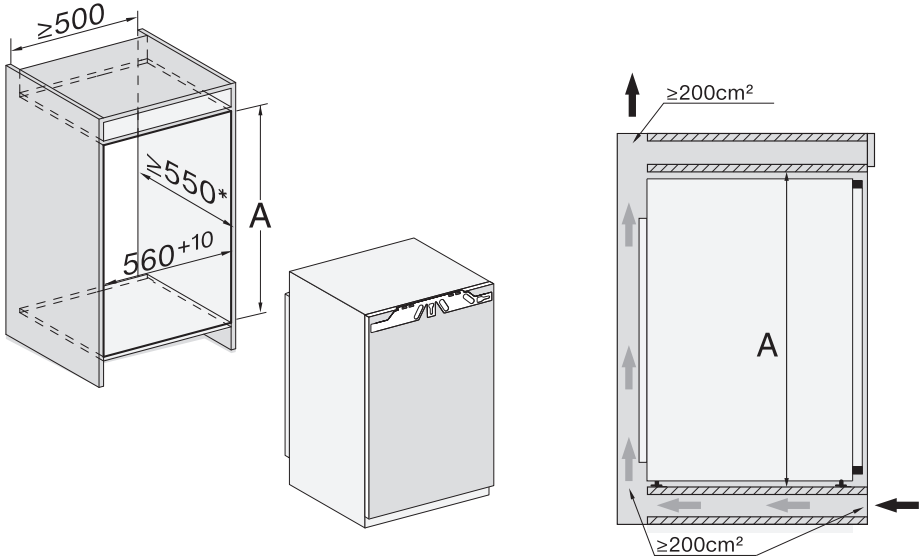

* Deklaruotasis energijos suvartojimas buvo nustatytas naudojant 560 mm gylio nišą. Jeigu nišos gylis 550 mm, šaldymo prietaisas veiks be sutrikimų, bet gali padidėti energijos sąnaudos.

Prieš montuodami atkreipkite dėmesį, kad montavimo spinta atitiktų nurodytus montavimo matmenis.

	Nišos aukštis A
FNS 7040 C, FNS 7040 E	714–730
FNS 7140 E	874–890

Įrengimas

Vėdinimo ir ventiliacijos angų jungtys

Visi matmenys nurodyti milimetrais.

Kad būtų užtikrintas tinkamas šaldymo prietaiso veikimas, būtina išlaikyti nurodytus vėdinimo ir ventiliacijos angų skerspjūvius.

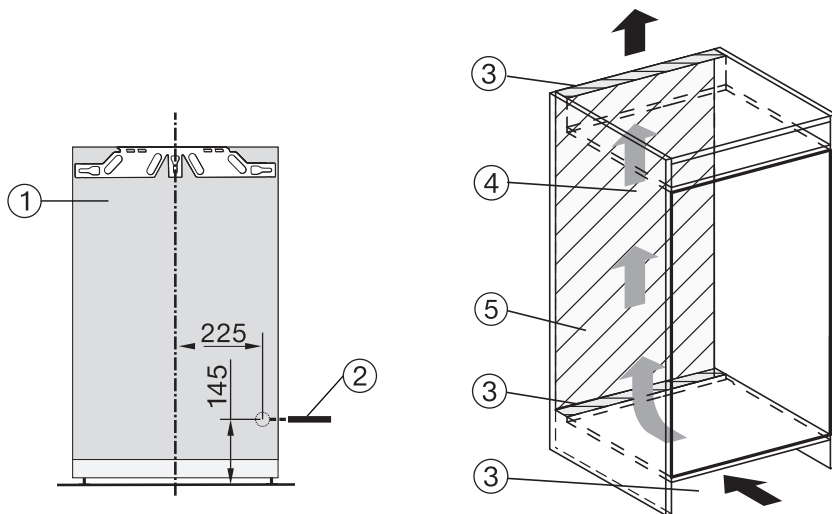

- ① Vaizdas iš priekio
- ② Jungimo į tinklą laidas, ilgis = 2200 mm
Jeigu reikalingas ilgesnis maitinimo laidas, jį galima įsigyti “Miele” garantinio aptarnavimo skyriuje.
- ③ Vėdinimo išpjova min. 200 cm²
- ④ Vėdinimas
- ⑤ Šioje srityje negalima įrengti jungties

Prietaiso durelių atidarymo kampo ribojimas

Durelių lankstai gamykloje nustatyti taip, kad prietaiso dureles būtų galima plačiai atidaryti.

Jeigu prietaiso durelių atidarymo kampą reikia apriboti iki maždaug 90°, galima atitinkamai sureguliuoti lankstus.

Prieš įmontuodami šaldymo prietaisą, įstatykite durelių ribojimo kaiščius.

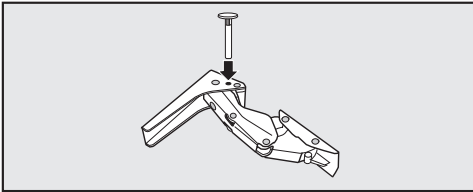

- Įstatykite į lankstus kartu pristatomus durelių ribojimo kaiščius.

Durelių atidarymo kampas apribotas iki maždaug 90°.

Įrengimas

Elektros jungtis

Šaldymo prietaiso jungimui prie maitinimo lizdo su žeminiu leidžiama naudoti tik kartu su prietaisu pristatomą maitinimo kabelį.

Pastačius šaldymo prietaisą, kištukinis lizdas turi būti lengvai prieinamas. Jeigu kištukinis lizdas sunkiai prieinamas, kiekvienas elektros instaliacijos polius turi turėti skiriamąjį įtaisą.

 Gaisro pavojus dėl perkaitimo.

Prietaisą prijungę prie sudėtinių kištukinių lizdų ir ilgintuvų, galite viršyti kabelio apkrovą.

Kad išvengtumėte galimų pavojų, nenaudokite ilgintuvų arba sudėtinių kištukinių lizdų.

Elektros instaliacija turi būti įrengta pagal VDE 0100.

Prietaisui jungti prie namų elektros tinklo saugumo sumetimais rekomenduojama naudoti  tipo liekamosios srovės apsauginį išjungiklį (RCD).

Pažeistas maitinimo laidas gali būti keičiamas tik to paties tipo specialiu maitinimo laidu (galima įsigyti "Miele" garantinės priežiūros skyriuje). Saugumo sumetimais keitimą gali atlikti tik kvalifikuotas specialistas arba "Miele" garantinės priežiūros skyriaus darbuotojas.

Daugiau informacijos apie nominalią imamąją galią ir atitinkamus saugiklius ieškokite naudojimo instrukcijoje arba specifikacijų lentelėje. Šiuos duomenis palyginkite su elektros jungties duomenimis pastatymo vietoje. Kilus abejonių, pasikonsultuokite su elektriku.

Galimas epizodinis arba nepertraukiamas eksploatavimas naudojant autonominę arba tinklo sinchroninę elektros tiekimo sistemą (pavyzdžiui, autonomniais elektros tinklais, rezervinėmis sistemomis). Eksploatavimo sąlyga – elektros tiekimo sistema turi atitikti EN 50160 arba panašių standartų nustatytąsias vertes.

Namų elektros instaliacijos sistemoje ir šiame "Miele" produkte numatytų saugos priemonių funkcijos ir veikimo principas turi būti užtikrinami veikiant autonominiu ir ne tinklo sinchroniniu režimu arba pakeisti lygiavertėmis įrengimo priemonėmis. Kaip, pavyzdžiui, aprašyta naujausiose VDE-AR-E 2510-2 taikymo taisyklėse.

Šaldymo prietaiso prijungimas

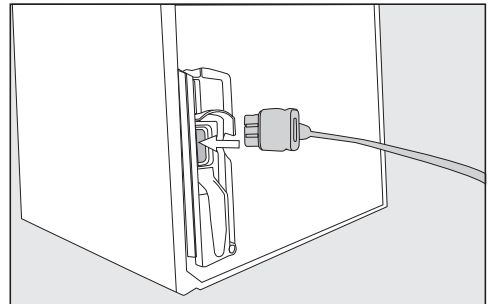

- Prietaiso kištuką įstatykite užpakalinėje šaldymo prietaiso pusėje.

Atkreipkite dėmesį, kad kištukas būtų tinkamai užsifikuotas.

- Šaldymo prietaiso kištuką įstatykite į lizdą.

Prietaisas prijungtas prie maitinimo tinklo.

Taupysite energiją:

- Pastatymo vieta** Padidėjus aplinkos temperatūrai, prietaisas šaldys dažniau, todėl suvartos daugiau energijos. Todėl:
- Statykite prietaisą gerai vėdinamoje patalpoje.
 - Nestatykite prietaiso prie šilumos šaltinių (radiatoriaus, viryklės).
 - Saugokite prietaisą nuo tiesioginių saulės spindulių.
 - Palaikykite idealią patalpos temperatūrą, kuri neviršytų 20 °C.
 - Stenkitės neuždengti ventiliacijos ir vėdinimo angų, reguliariai išvalykite iš jų dulkes.
- Temperatūros nustatymas** Kuo žemesnė nustatyta temperatūra, tuo didesnės energijos sąnaudos! Rekomenduojama rinktis šiuos nustatymus:
- Šaldiklio zona –18 °C.
- Sąnaudos** Dėl patenkančios šilumos ir sutrikusios oro cirkuliacijos padidėja energijos sąnaudos. Todėl:
- Prietaiso dureles visada atidarykite tik trumpam. Tinkamai sudėti maisto produktai leis greičiau susiorientuoti.
 - Tada vėl tinkamai uždarykite prietaiso dureles.
 - Į šaldymo prietaisą dėkite tik atvėsintus patiekalus arba gėrimus.
 - Maisto produktus sudėkite supakuotus arba gerai uždengtus.
 - Neperpildykite stalčių, kad oras galėtų cirkuliuoti.
 - Stalčių ir lentynų išdėstymas turėtų būti toks pat, kaip ir pristatymo metu.
 - Sudėdami šaldomus produktus, stenkitės neuždengti vėdinimo angų.

Prietaiso aprašas

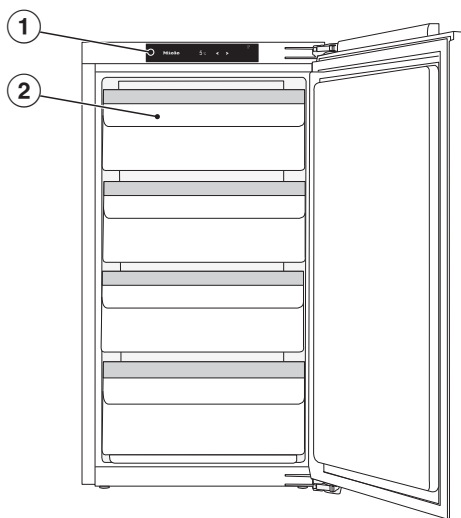

Šiame paveikslėlyje parodytas pavyzdinis prietaiso modelis.

① Ekranas

② Šaldiklio stalčiai



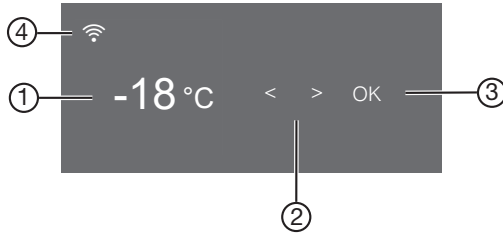



Valdymo skydelis su pradžios ekranu











- ① Šaldiklio zonos temperatūros rodmuo
- ② Jutikliniai mygtukai nustatymams pasirinkti
- ③ Jutiklinis mygtukas “OK” pasirinkimui patvirtinti
- ④ “Miele@home” prisijungimo būsenos rodmuo (matomas tik jeigu suaktyvinta “Miele@home” funkcija)

Nustatymų režimas

Nustatymų režime galite pasirinkti įvairias šaldymo prietaiso funkcijas arba pakeisti tam tikrus nustatymus ir savo šaldymo prietaisą pritaikyti prie asmeninių poreikių:

Simbolis	Funkcija	Gamyklinis nustatymas
	Funkcijos “Vakarėlio režimas” įjungimas arba išjungimas (žr. skyrių “Kitų nustatymų pasirinkimas”)	Išjungta
	Paleidimo blokatoriaus įjungimas ir išjungimas (žr. skyrių “Kitų nustatymų pasirinkimas”)	 (Išjungta)
	Funkcijos “Šabo režimas” įjungimas arba išjungimas (žr. skyrių “Kitų nustatymų pasirinkimas”)	Išjungta
	Daugiau informacijos apie šabo režimą (žr. skyrių “Kitų nustatymų pasirinkimas”)	—
	Laiko tarpo keitimas, kada turi nuskambėti durelių įspėjamasis signalas (žr. skyrių “Kitų nustatymų pasirinkimas”)	1:00

Prietaiso aprašas

	Funkcijos “Miele@home” diegimas pirmąjį kartą, WLAN suaktyvinimas ir išaktyvinimas arba tinklo konfigūracijos atkūrimas (žr. skyrių “Kitų nustatymų pasirinkimas”)	Programėlė (APP)
 / 	Mygtukų garsinio signalo įjungimas / išjungimas	Įjungtas
 / 	Durelių įspėjamojo signalo ir garsinių signalų keitimas arba išjungimas (žr. skyrių “Kitų nustatymų pasirinkimas”)	Įjungta / 5 pakopa
	Ekrano ryškumo keitimas (žr. skyrių “Kitų nustatymų pasirinkimas”)	4 pakopa
°C / °F	Temperatūros vienetų keitimas (°Celsijaus arba °Farenheito)	°C
	Parodomojo režimo funkcijos išjungimas (rodoma, tik jeigu įjungta) (žr. skyrių “Kitų nustatymų pasirinkimas”)	Išjungta
	Gamyklinių nustatymų atkūrimas (žr. skyrių “Kitų nustatymų pasirinkimas”)	—
	Informacijos (modelio pavadinimas ir gamyklinis numeris) apie šaldymo prietaisą atsiuntimas (žr. skyrių “Kitų nustatymų pasirinkimas”)	—

Nustatymų režime pasirinkite norimą funkciją

- Valdymo skydelyje palieskite jutiklinį mygtuką “OK”.

Ekране rodoma .



- Verskite jutikliniu mygtuku < arba >, kol atversite simbolį .
- Palieskite “OK”.
- Jutikliniu mygtuku < arba > pažymėkite norimą funkciją.
- Pasirinkite norimą funkciją ir palieskite “OK”.

Jeigu funkcija **jjungta**, viršutiniame ekrano kampe rodomas taškelis .

- Norėdami atšaukti pasirinktą funkciją, palieskite “OK”.

Jeigu funkcija **išjungta**, viršutiniame ekrano kampe užgęsta taškelis.

Išėjimas iš nustatymo režimo

- Verskite jutikliniu mygtuku < arba >, kol atversite simbolį .
- Palieskite “OK”.
- Verskite jutikliniu mygtuku < arba >, kol atversite simbolį , ir patvirtinkite mygtuku “OK”.
- **Papildomai:**
paspauskite mygtuką ir palaukite apie 15 sekundžių.
Nustatymų režimas uždaromas automatiškai.

Prietaiso aprašas

Kartu tiekiami priedai

Ledo kubelių indas

Pasirenkamieji priedai

“Miele” asortimente yra įvairiausių pagalbinių priedų ir valymo bei priežiūros priemonių, pritaikytų šaldymo prietaisui.

Daugiafunkcė mikropluošto šluostė

Mikropluošto šluoste nuvalomi pirštų atspaudai ir maži nešvarumai nuo nerūdijančiojo plieno priekinės dalies, prietaiso skydų, langų, baldų, automobilių stiklų ir t. t.

“MicroCloth” komplektas

“MicroCloth” komplektą sudaro universalioji, stiklo ir poliravimo šluostės. Šluostės yra labai tvirtos. Ypač plonas šluosčių mikropluoštas užtikrina puikias valomąsias savybes.

“MicroCloth HyClean”

“MicroCloth HyClean” – tai antibakterinė daugiafunkcė šluostė, kuri yra itin tvirta ir atspari dėvėjimuisi. Ją galima naudoti sausą arba sudrėkintą su kitomis valymo priemonėmis.

“SoftClose” lankstas

Naudojami “SoftClose” lankstai, todėl durelės užsidaro labai švelniai ir tyliai.

Jeigu atidarymo kampas neviršija 30°, durelės užsidaro automatiškai.

Priedus galite užsisakyti “Miele” interneto parduotuvėje. Šiuos produktus taip pat galite įsigyti klientų aptarnavimo skyriuje arba iš specializuoto “Miele” pardavėjo (žr. šios naudojimo instrukcijos pabaigoje).

Šaldymo prietaiso įjungimas ir išjungimas

Prieš naudojant pirmą kartą

- Nuimkite visas įpakavimo medžiagas, nulupkite apsauginę plėvelę.
- Išvalykite prietaiso vidų ir priedus (žr. skyrių "Valymas ir priežiūra").

Šaldymo prietaiso prijungimas

- Šaldymo prietaisą prijunkite prie maitinimo tinklo, kaip aprašyta skyriuje "Elektros jungtis".

Ekране pirmiausia rodoma "Miele", pas-
kui .

Šaldymo prietaiso įjungimas

- Atidarykite prietaiso duris.
- Valdymo skydelyje palieskite jutiklinį mygtuką "OK".

Šaldymo prietaisas pradeda šaldyti.

Kai tik pasiekama nustatyta šaldymo temperatūra, užgesa simbolis , nuolat šviečia šaldiklio indikatorius, nutyla įspėjamasis signalas.

- Jei įspėjamasis signalas jums trukdo, galite jį išjungti mygtuku "OK".

Įspėjamasis signalas nutyla.

Šaldymo prietaise iš lėto nusistovi nustatyta temperatūra.

Kai temperatūra šaldiklio skyriuje bus pakankamai žema (bent $-18\text{ }^{\circ}\text{C}$), sudėkite maisto produktus į šaldiklį.

Šaldymo prietaiso įjungimas ir išjungimas

Šaldymo prietaiso išjungimas

- Valdymo skydelyje palieskite jutiklinį mygtuką "OK".

Ekране rodoma .

- Palieskite "OK".

- Jutikliniu mygtuku < verskite iki simbolio .

- Palieskite "OK".

Ekrane rodoma .

Šaldymas išjungtas.

Svarbu: jeigu šaldymo prietaisas yra išjungtas jungikliu, jis nėra išjungtas iš maitinimo tinklo!

Jeigu ketinate išvykti ilgesniam laikui

Jeigu išvykdami ilgesniam laikui išjungsite šaldymo prietaisą, bet neišvalysite ir paliksite uždarytas dureles, gali atsirasti pelėsis. Būtinai išvalykite šaldymo prietaisą.

Jei neketinate ilgesnį laiką naudoti šaldymo prietaiso, atlikite toliau nurodytus veiksmus:

- Šaldymo prietaisą išjunkite.
- Ištraukite iš tinklo kištuką arba išjunkite namo elektros instaliacijos saugiklį.
- Išvalykite šaldymo prietaisą ir palikite atidarytas dureles, kad prietaisas vėdintųsi ir neatsirastų nemalonaus kvapo.

Maisto produktų laikymui labai svarbu pasirinkti tinkamą temperatūrą. Mikroorganizmai gali greitai sugadinti maisto produktus; to galima išvengti, jeigu šie laikomi tinkamoje temperatūroje. Temperatūra turi įtakos mikroorganizmų dauginimuisi. Krentant temperatūrai, šie procesai sulėtėja.

Norėdami užšaldyti šviežius maisto produktus ir kuo ilgiau juos išlaikyti, reikalinga **-18 °C** temperatūra. Tokioje temperatūroje sustabdomas mikroorganizmų dauginimasis. Temperatūrai pakilus daugiau nei **-10 °C**, prasideda mikroorganizmų sukeltas maisto produktų irimas, sutrumpėja jų galiojimo laikas. Todėl aptirpusius arba ištirpusius produktus galima vėl užšaldyti tik juos termiškai apdorojus (išvirtus arba iškeptus). Aukštoje temperatūroje žūsta dauguma mikroorganizmų.

Šaldymo prietaise temperatūra padidės, jeigu:

- dažnai varstote ar ilgiau paliekate atidarytas prietaiso dureles;
- sudėjote daug maisto produktų;
- kuo šiltesni šviežiai sudėti maisto produktai;
- kuo aukštesnė šaldymo prietaiso aplinkos temperatūra. Šaldymo prietaisas skirtas tam tikrai klimato klasei (kambario temperatūros diapazonas), kurios būtina laikytis.

Temperatūros rodymo indikatorius

Prietaisui veikiant įprastu režimu, ekrane rodoma tuo metu šaldymo prietaise vyraujanti **aukščiausia šaldiklio temperatūra**.

Atsižvelgiant į aplinkos temperatūrą ir nustatymą, gali užtrukti iki keleto valandų, kol norima temperatūra bus pasiekta ir nuolat rodoma.

Temperatūros nustatymas

- Valdymo skydelyje palieskite jutiklinį mygtuką "OK".

Ekrane rodoma .

- Palieskite "OK".

- Jutikliniais mygtukais < ir > pakeiskite temperatūrą.

- Palieskite "OK".

Temperatūros indikatoriuje rodoma tuo metu šaldymo prietaise vyraujanti temperatūra.

Galimi nustatymai:

- šaldiklio zona: nuo **-15** iki **-28 °C**

Tinkama temperatūra

Jeigu pakeitėte temperatūros nustatymą:

- Po keleto valandų patikrinkite temperatūros rodmenį. Tik tada nusistovi tikroji temperatūra:
 - maždaug po 6 valandų, jeigu šaldymo prietaisas mažai pakrautas;
 - maždaug po 24 valandų, jeigu šaldymo prietaisas visiškai pakrautas.

Jeigu po šio laiko tarpo temperatūra vis dar yra per aukšta arba per žema:

- temperatūrą nustatykite iš naujo.

Funkcijos “SuperFrost” naudojimas

“SuperFrost” ❄️

Ijungus funkciją “SuperFrost” ❄️, visa **šaldiklio zona** labai greitai atvėsinama iki žemiausios temperatūros (atsižvelgiant į patalpos temperatūrą). Temperatūra krenta, nes šaldymo prietaisas šaldo visu našumu. Pasirinkite šią funkciją, jeigu ketinate šaldyti šviežius maisto produktus. Maisto produktai ne tik bus užšaldyti labai greitai, bet ir išsaugos savo maistingąsias medžiagas, vitaminus, išvaizdą ir skonį.

Jeigu įjungta funkcija “SuperFrost” ❄️, gali padidėti prietaiso keliamas triukšmas.

Greitojo užšaldymo funkciją “SuperFrost” laikykite įjungtą **6 valandas prieš sudėdami** šaldymui paruoštus maisto produktus. Jeigu ketinate naudoti **didžiausią šaldymo našumą, prieš 24 valandas** turite įjungti funkciją “SuperFrost” ❄️!

Funkcija “SuperFrost” ❄️ išsijungia automatiškai maždaug po 72 valandų. Prietaisas vėl šaldo įprastu našumu. Šios funkcijos trukmė priklauso nuo ką tik sudėtų maisto produktų kiekio.

Patarimas: kai maisto produktai arba gėrimai bus pakankamai atvėسę, taupydami energiją, galite patys išjungti “SuperFrost” funkciją.

Funkcijos “SuperFrost” įjungti nereikia,

- jeigu sudėjote jau sušaldytus maisto produktus,
- jeigu per dieną įdedate iki 2 kg maisto produktų.

“SuperFrost” ❄️ funkcijos įjungimas ir išjungimas

- Valdymo skydelyje palieskite jutiklinį mygtuką “OK”.

Ekrane rodoma ❄️.

- Palieskite “OK”.
- Jutikliniu mygtuku < verskite iki simbolio ❄️.
- Palieskite “OK”.

Jeigu **įjungta** funkcija “SuperFrost” ❄️, viršutiniame ekrano kampe rodomas taškelis •.

- Jutikliniu mygtuku > verskite iki norimos temperatūros ir palieskite “OK”.

Kitų nuostatų parinkimas

Atitinkamų nustatymų paaiškinimai



Toliau aprašomi tik tie nustatymai, kuriems būtinas tolesnis paaiškinimas.



Kol būsite nustatymų režime , automatiškai bus slopinamas durelių ir kiti įspėjamieji signalai.

Vakarėlio režimas

Funkciją “Vakarėlio režimas”  rekomenduojama naudoti tada, kai norite greitai užšaldyti didelį kiekį tik sudėtų maisto produktų.

Patarimas: funkciją “Vakarėlio režimas”  įjunkite maždaug prieš 4 valandas iki maisto produktų ir gėrimų sudėjimo.



Jeigu įjungta funkcija “Vakarėlio režimas” , automatiškai įjungiamą funkcija “SuperFrost” .

Funkcija “Vakarėlio režimas”  automatiškai išsijungia po 24 valandų. Funkciją “Vakarėlio režimas”  bet kada galite išjungti.



Sutrikus elektros tiekimui, funkcija “Vakarėlio režimas”  išsijungiamą.

Užrakto funkcijos / įjungimas

Įjungta užrakto funkcija  apsaugo nuo netyčinio šaldymo prietaiso išjungimo ir nuo netyčinio temperatūros nustatymo, pvz., vaikų.

■ Nustatymų režime  verskite jutikliniu mygtuku < arba >, kol pamatysite simbolį .

■ Palieskite “OK”.

Jeigu užrakto funkcija  įjungta, viršutiniame ekrano kampe rodomas taškelis .

■ Uždarykite prietaiso dureles. Tik tada užrakto funkcija yra įjungta .

Užrakto funkcijos / laikinas išjungimas

Jeigu norite, pvz., pakeisti temperatūrą, užrakto funkciją galite trumpam išjungti:

■ Palieskite “OK”.

Ekrane rodoma .

■ 6 sekundes lieskite jutiklinį mygtuką “OK”.

Ekrane rodoma .

■ Palieskite “OK”.

■ Pasirinkite norimą nustatymą.

■ Palieskite “OK”.

Uždarydami prietaiso dureles, vėl suaktyvinsite užrakto funkciją .

Užrakto funkcijos / išjungimas



■ Palieskite “OK”.

Ekrane rodoma .

■ 6 sekundes lieskite jutiklinį mygtuką “OK”.

Kitų nuostatų parinkimas

Ekrane rodoma .

- Verskite jutikliniu mygtuku < arba >, kol atversite simbolį .
- Palieskite "OK".
- Verskite jutikliniu mygtuku < arba >, kol atversite simbolį .
- Palieskite "OK".

Jeigu užrakto funkcija išjungta, ekrane šviečia .

"Šabo režimas"

Siekiant paremti religinius papročius, šaldymo prietaise veikia "Šabo režimas".

Ijungtas "Šabo režimas"  pirmiausia rodomas pradžios ekrane.

Maždaug po 3 sek. užtamsinamas ekranas.

Kol įjungtas "Šabo režimas" , negalėsite keisti šaldymo prietaiso nustatymų.

Reguliariai patikrinkite, ar uždarytos prietaiso durelės, nes išjungti visi akustiniai ir vaizdiniai įspėjamieji signalai.

Funkcija "Šabo režimas"  išsijungia automatiškai maždaug po 120 valandų.

Jeigu įjungtas "Šabo režimas" , išjungiamas:

- garsiniai ir vaizdiniai signalai,
- temperatūros rodymo indikatorius.

Visi kiti prieš tai suaktyvinti nustatymai veikia toliau.



 Vartojant sugedusius produktus, kyla pavojus sveikatai.

Ijungus Šabo režimą , nebus rodomas galimai sutrikęs elektros srovės tiekimas, todėl gali būti, kad maisto produktai bus laikomi padidintoje temperatūroje. Gali sutrumpėti produktų tinkamumo vartoti terminas.

Jeigu Šabo režimo  metu buvo sutrikęs elektros srovės tiekimas, patikrinkite maisto produktų kokybę.

Kitų nuostatų parinkimas

“Šabo režimo” įjungimas

■ Nustatymų režime  verskite jutikliu mygtuku < arba >, kol pamatysite simbolį .

■ Palieskite “OK”.

Jeigu įjungtas “Šabo režimas” , viršutiniame ekrano kampe rodomas taškelis

•

Maždaug po 3 sek. ekranas užtamsinamas.

■ Uždarykite prietaiso dureles.

“Šabo režimo” išjungimas

■ Palieskite jutiklinį mygtuką “OK”.

Ekране rodoma .

■ Palieskite “OK”.

Jeigu įjungtas “Šabo režimas” , viršutiniame ekrano kampe rodomas taškelis

•

■ Palieskite “OK”.



Jeigu “Šabo režimas”  išjungtas, viršutiniame ekrano kampe užgęsta taškelis.

Informacija apie “Šabo režimą”

Produktas sertifikuotas “Star-K”, tarptautinio “Kosher” sertifikavimo instituto. Čia galite atsisiųsti “Star-K” sertifikavimo versiją.

Laiko tarpo keitimas, per kurį įsijungia durelių įspėjamasis signalas

Galite nustatyti, kaip greitai turi nuskambėti įspėjamasis signalas atidarius prietaiso dureles.

■ Nustatymų režime  verskite jutikliu mygtuku < arba >, kol pamatysite simbolį .

■ Palieskite “OK”.

■ Jutiliniais mygtukais < ir > pasirinkite laiko tarpą nuo 30 sekundžių iki 3 minučių: 30 sekundžių išjungta.

■ Palieskite “OK”.

“Miele@home”

Jūsų šaldymo prietaise integruotas WLAN modulis.

Gamykliniuose nustatymuose tinklo konfigūravimo funkcija yra išjungta.

Naudojimui jums reikės:

- WLAN tinklo,
- “Miele” programėlės,
- “Miele” naudotojo paskyros. Naudotojo paskyrą galite susikurti “Miele” programėlėje.

“Miele” programėlėje pateiktos nuorodos padės sujungti šaldymo prietaisą ir namų WLAN tinklą.

Šaldymo prietaisą integravę į namų WLAN tinklą, galėsite pasinaudoti šio-
mis programėlės funkcijomis:

- peržiūrėti informaciją apie šaldymo prietaiso veikimą,
- pakeisti savo šaldymo prietaiso nustatymus.

Šaldymo prietaisą prijungus prie WLAN tinklo, padidės energijos sąnaudos, net jeigu išjungsitė prietaisą.

Patikrinkite, ar prietaiso pastatymo vietoje pakankamai stiprus WLAN tinklo signalas.

WLAN ryšio pasiekiamumas

WLAN ryšys dalinasi dažnio diapazonu su kitais prietaisais (pvz., mikrobangų krosnelėmis, nuotoliniu būnu valdomais žaislais). Galimi laikini arba nuolatiniai ryšio sutrikimai. Todėl gali nepavykti užtikrinti nuolatinį siūlomų funkcijų pasiekiamumą.

“Miele@home” pasiekiamumas

Galimybė naudoti “Miele” programėlę priklauso nuo “Miele@home” paslaugos pasiekiamumo jūsų šalyje.

“Miele@home” paslauga veikia ne visose šalyse.

Daugiau informacijos apie paslaugų pasiekiamumą ieškokite tinklalapyje www.miele.com.

“Miele” programėlė

“Miele” programėlę galima nemokamai atsisiųsti iš “Apple App Store®” arba “Google Play Store™”.



Kitų nuostatų parinkimas

“Miele@home” diegimas pirmąjį kartą



- Nustatymų režime  verskite jutikliniu mygtuku < arba >, kol pamatysite simbolį @.
- Palieskite “OK”.
- Jutikliniais mygtukais < ir > pasirinkite norimą prisijungimo būdą (programėlė arba belaidis ryšys (WPS)).
- Palieskite “OK”.

Sėkmingai užsiregistravus pradžios ekrane rodoma .

Jeigu nepavyko prisijungti, ekrane rodoma .

Iš naujo pakartokite procesą.



WLAN ryšio išaktyvinimas arba suaktyvinimas

- Nustatymų režime  verskite jutikliniu mygtuku < arba >, kol pamatysite simbolį @.
 - Palieskite “OK”.
- Jeigu WLAN išaktyvintas, ekrane rodomas simbolis .
- Norėdami vėl suaktyvinti WLAN ryšį, palieskite “OK”.

Jeigu suaktyvintas WLAN, rodomas simbolis  ir taškelis • viršutiniame ekrano kampe.

Kai WLAN ryšys suaktyvintas, pradžios ekrane šviečia simbolis .

Tinklo konfigūracijos atkūrimas

- Nustatymų režime  verskite jutikliniu mygtuku < arba >, kol pamatysite simbolį @.
- Palieskite “OK”.
- Jutikliniu mygtuku > verskite iki simbolio .
- Palieskite “OK”.
- Jutikliniu mygtuku > verskite iki simbolio X.
- Palieskite “OK”.



Atkuriami visi atlikti nustatymai ir įvestos “Miele@home” vertės.

WLAN ryšys buvo išaktyvintas, pradžios ekrane užgęsta .

Atkurkite šaldymo prietaiso gamyklinius nustatymus, jeigu ketinate prietaisą utilizuoti, parduoti arba jeigu ketinate eksploatuoti naudotą prietaisą. Iš prietaiso pašalinami visi asmeniniai duomenys. Tokiu atveju buvęs prietaiso savininkas neturės prieigos prie prietaiso.

Įspėjamųjų ir garsinių signalų / garso stiprumo keitimas



Galite pakeisti įspėjamųjų ir garsinių signalų garso stiprumą (pvz., durelių įspėjamojo signalo arba klaidos pranešimo). Taip pat galite išjungti visus įspėjamuosius ir garsinius signalus, jeigu šie Jus trikdo.

- Nustatymų režime  verskite jutikliniu mygtuku < arba >, kol pamatysite simbolį .
- Palieskite "OK".
- Jutikliniais mygtukais < ir > išsirinkite norimą įspėjamųjų ir garsinių signalų garso stiprumą.
- Palieskite "OK".

Jeigu įspėjamieji ir garsiniai signalai išjungti, rodoma .

Ekranų ryškumo keitimas

Ekranų ryškumą galite priderinti prie patalpos apšvietimo sąlygų.

- Nustatymų režime  verskite jutikliniu mygtuku < arba >, kol pamatysite simbolį .
- Palieskite "OK".
- Jutikliniais mygtukais < ir > išsirinkite norimą ekranų ryškumą.
- Palieskite "OK".



Parodomąjo režimo išjungimas

Parodomasis režimas  leidžia pardavėjui pademonstruoti prietaiso veikimą neįjungiant šaldymo. Naudojant namuose, šio nustatymo nereikės.

Jeigu gamykloje buvo įjungtas parodomasis režimas, prietaisą įjungus ekrane rodoma .

- Valdymo skydelyje palieskite jutiklinį mygtuką "OK".

Ekrane pirmiausia rodoma "Miele", tada pradžios ekranas.



- Palieskite "OK".
- Nustatymų režime  verskite jutikliniu mygtuku < arba >, kol pamatysite simbolį .
- Palieskite "OK".

Jeigu parodomasis režimas  buvo išjungtas, šaldymo prietaisas išsijungia, turėsite jį iš naujo įjungti.

Kitų nuostatų parinkimas

Gamyklinių nustatymų atkūrimas

Buvo atkurti visi šaldymo prietaiso gamykliniai nustatymai (daugiau apie prietaiso nustatymus žr. skyriuje “Prietaiso aprašymas”).

- Nustatymų režime  jutikliniu mygtuku < arba > verskite iki simbolio .
- Palieskite “OK”.
- Jutikliniu mygtuku > verskite iki simbolio .
- Palieskite “OK”.

Šaldymo prietaisas išsijungia ir turi būti įjungtas iš naujo.

Informacija

Ekране rodomi prietaiso duomenys (modelio pavadinimas ir serijos numeris).

Patarimas: šie prietaiso duomenys yra svarbūs informuojant “Miele” garantinio aptarnavimo skyrių apie prietaiso veikimo triktį (žr. skyrių “Garantinio aptarnavimo skyrius”).

Temperatūros ir durų įspėjamieji signalai

 Vartojant sugedusius produktus, kyla pavojus sveikatai.

Jei temperatūra ilgesnį laiką buvo aukštesnė negu $-18\text{ }^{\circ}\text{C}$, patikrinkite, ar neaptirpo arba neatitirpo šaldyti produktai. Gali sutrumpėti produktų tinkamumo vartoti terminas.

Patikrinkite, ar neaptirpo arba neatitirpo šaldyti produktai. Jei taip, stenkitės maisto produktus kuo greičiau suvartoti, arba prieš dar kartą sudėdami į šaldiklį, juos termiškai apdorokite (išvirkite arba iškepkite).

Temperatūros įspėjamasis signalas

Kad šaldiklio zonoje nepastebimai nepakiltų temperatūra, prietaise yra įrengta įspėjamoji sistema.

Jeigu šaldiklyje vyrauja per aukšta temperatūra, užsidega raudonas temperatūros indikatorius .

Papildomai įsijungia įspėjamasis signalas ir veikia, kol pavojaus būseną praeina (jeigu nebuvo išjungtas anksčiau).

Nuo nustatytos temperatūros priklauso, kada šaldymo prietaisas atpažįsta temperatūrą kaip per aukštą.

Įspėjamasis temperatūros signalas rodomas prieš durelių įspėjamąjį signalą.

Seka garsinis ir vaizdinis signalai, jeigu:

- įjungus šaldymo prietaisą, tam tikroje zonoje temperatūra labai skiriasi nuo nustatytos,
- rūšiuojant ir išimant šaldytus produktus, patenka per daug šilto oro,
- šaldote didesnę maisto produktų kiekį,
- šaldote šiltus, šviežius maisto produktus,
- sutriko elektros srovės tiekimas,
- šaldymo prietaisas sugedo.

Prieš išjungiant temperatūros įspėjamąjį signalą, reikia nustatyti signalo skambėjimo priežastį ir ją pašalinti.

Jei įspėjamasis signalas jums trukdo, galite jį išjungti anksčiau laiko.

■ Palieskite "OK".

Įspėjamasis pranešimas patvirtintas:  užgęsta, nutyla įspėjamasis signalas.

Rodomas pradžios ekranas: šaldiklio zonos temperatūros indikatoriuje maždaug apie 1 min mirksi aukščiausia iki tol šaldymo prietaise vyravusi temperatūra. Tada temperatūros indikatoriuje vėl rodoma esama temperatūra.

Įspėjamasis signalas nutyla. Pavojui praėjus, užgęsta simbolis .

Temperatūros ir durų įspėjamieji signalai

Durelių įspėjamasis signalas

Kad nebūtų eikvojama energija palikus atviras prietaiso dureles, o maisto produktai neatitirptų, šaldymo prietaise įrengta įspėjamoji sistema.

Jei prietaiso durelės ilgesnį laiką paliekamos praviros, temperatūros indikatoriuje rodoma . Papildomai nuskamba įspėjamasis signalas.

Galima pakeisti laiko tarpą, per kurį įsijungia durelių įspėjamasis signalas. Durelių įspėjamąjį signalą galima išjungti (žr. skyrių “Kitų nustatymų pasirinkimas”).

Uždarius prietaiso dureles, įspėjamasis signalas nutyla, o ekrane užgęsta .

Durelių įspėjamojo signalo išjungimas anksčiau laiko

Jei įspėjamasis signalas jums trukdo, galite jį išjungti anksčiau laiko.

■ Palieskite “OK”.

Įspėjamasis signalas nutyla, užgęsta simbolis .

Neuždarius prietaiso durelių, įspėjamasis signalas kartosis kas 3 minutės.

Kas vyksta šaldant šviežius maisto produktus?

 Vartojant sugedusius produktus, kyla pavojus sveikatai.

Jei temperatūra ilgesnį laiką buvo aukštesnė negu $-18\text{ }^{\circ}\text{C}$, patikrinkite, ar neaptirpo arba neatitirpo šaldyti produktai. Gali sutrumpėti produktų tinkamumo vartoti terminas.

Patikrinkite, ar neaptirpo arba neatitirpo šaldyti produktai. Jei taip, stenkitės maisto produktus kuo greičiau suvartoti, arba prieš dar kartą sudėdami į šaldiklį, juos termiškai apdorokite (išvirkite arba iškepkite).

Šviežius maisto produktus būtina kuo greičiau užšaldyti, kad būtų išsaugota maistinė vertė, vitaminai, išvaizda ir skonis.

Jeigu maisto produktai buvo greitai užšaldyti, lieka mažiau laiko skysčiui iš ląstelių iškelti į vidines ertmes. Ląstelės susitraukia gerokai mažiau. Produktui atitirpstant, tik nedidelis skysčio kiekis, kuris buvo patekęs į tarpines ertmes, gali grįžti į ląsteles, kad būtų prarandama kuo mažiau sulčių. Aplink produktą susidaro tik mažas vandens plotelis.

Didžiausias šaldymo našumas

Net jeigu norite, kad maisto produktai kuo greičiau sušaltų, draudžiama viršyti didž. šaldymo našumą. Maks. šaldymo našumas per 24 val. nurodytas specifikacijų lentelėje “Šaldymo našumas ... kg / 24 val.”

Šaldytų produktų laikymas

Jeigu norite sudėti šaldytus produktus, dar pirkdami parduotuvėje patikrinkite:

- ar nepažeista pakuotė,
 - tinkamumo vartoti terminą,
 - parduotuvės šaldymo skyriaus temperatūra turėtų būti $-18\text{ }^{\circ}\text{C}$ arba žemesnė.
- Šaldytus maisto produktus transportuokite šaltkrepsyje ir iš karto sudėkite į šaldymo prietaisą.

Užšaldymas ir laikymas

Maisto produktų šaldymas namuose

Prieš sudėdami produktus

- Jeigu ketinate įdėti daugiau negu 2 kg šviežių maisto produktų, funkciją “SuperFrost” ❄️ įjunkite prieš 6 val.
- Jeigu ketinate sudėti didesnį kiekį maisto produktų, funkciją “SuperFrost” ❄️ įjunkite prieš 24 valandas.

Jau sudėti produktai bus šaldomi toliau – temperatūra nepakils.

- Šaldykite tik šviežius ir kokybiškus maisto produktus!

Atkreipkite dėmesį, kad kai kurie produktai nėra tinkami šaldyti. Jiems priskiriamos, pvz., daržovių rūšys, kurios paprastai vartojamos žalios, tokios kaip lapinės salotos arba ridikėliai.

Patarimas: kad išsaugotumėte spalvą, skonį, kvapą ir vitaminą C, prieš užšaldydami daržoves apvirkite. Daržoves padalinkite į porcijas ir 2–3 minutes palaikykite verdančiame vandenyje. Tada išimkite ir greitai atvėsinkite šaltame vandenyje. Daržoves nuvarvinkite.

Šaldomų produktų įpakavimas

- Šaldykite maisto produktus dalimis.

Patarimas: pasirinkite tinkamą pakuotę, kad maisto produktai neprišaltų (pvz., šaldymo indelius).

- Išleiskite iš pakuotės orą ir pakuotę sandariai uždarykite.
- Ant pakuotės pažymėkite jos turinį ir užšaldymo datą.

Maisto produktų sudėjimas

⚠️ Dėl per didelio pakrovimo prietaisas gali būti pažeistas!

Per daug prikrautas gali sulūžti šaldiklio stalčius / stiklinė lentyna.

Išlaikykite didžiausią pakrovimo kiekį:

- į šaldiklio stalčių telpa 12 kg;
- ant stiklinės plokštės – 35 kg.

Naujai sudėti maisto produktai negali liestis su jau užšaldytais, kad šie neaptirptų.

- Dėkite tik sausas pakuotes, kad jos nesuliptų ir neprišaltų.

Kad maisto produktai greitai sušaltų, stenkitės nenaudoti didesnių pakuočių:

- vaisiams ir daržovėms maks. 1 kg;
- mėšai maks. 2,5 kg.

– Nedideli šaldomų produktų kiekiai

Maisto produktus šaldykite viršutiniuose šaldiklio stalčiuose.

- Kad produktai greičiau sušaltų, juos kuo plačiau išdėstykite **viršutiniuose** šaldiklio stalčiuose.

– “VarioRoom”: įdėti maksimalų šaldomų produktų kiekį (žr. specifikacijų lentelę)

Jeigu uždengtos vėdinimo ir ventiliacijos angos, sumažėja šaldymo našumas ir padidėja energijos sąnaudos.

Sudėdami šaldomus produktus, stenkitės neuždengti vėdinimo angų.

Patarimas: Taip pat galite lanksčiai padidinti šaldiklio zoną. Jeigu norite užšaldyti didesnį produktą, pvz., kalakutą arba žvėrienos gabalą, galite išimti tarp šaldiklio stalčių įdėtas stiklines lentynėles.

- Išimkite viršutinius šaldiklio stalčius.
- Šaldomus produktus sudėkite kuo plačiau ant viršutinių stiklinių lentynų, kad produktai kuo greičiau sušaltų.

Pasibaigus šaldymo procesui:

- Išjunkite funkciją “SuperFrost” ❄.
- Šaldytus produktus sudėkite į šaldiklio stalčius ir uždarykite.

Užšaldytų maisto produktų laikymas

Maisto produktų grupė	Laikymo trukmė (mėnesiai)
Maistiniai ledai	nuo 2 iki 6
Duona, kepiniai	nuo 2 iki 6
Sūris	nuo 2 iki 4
Riebi žuvis	nuo 1 iki 2
Liesa žuvis	nuo 1 iki 5
Dešra, kumpis	nuo 1 iki 3
Žvėriena, kiauliena	nuo 1 iki 12
Paukštiena, jautiena	nuo 2 iki 10
Daržovės, vaisiai	nuo 6 iki 18
Žolelės	nuo 6 iki 10

Lentelėje nurodytas šaldymo laikas yra tik orientacinis.

Jei norite laikyti parduotuvėje įsigytus šaldytus maisto produktus, atkreipkite dėmesį į ant pakuotės nurodytą laikymo trukmę.

Šaldiklyje palaikant nuolatinę $-18\text{ }^{\circ}\text{C}$ temperatūrą ir laikantis atitinkamų higienos normų, galėsite maksimaliai išnaudoti maisto produktų tinkamumo vartoti terminą ir užtikrinsite produktų suvartojimą.

Užšaldymas ir laikymas

Greitas gėrimų atšaldymas

Butelius, kuriuos norėdami greitai atšaldyti įdedate į šaldiklį, nepamirškite išimti **ne vėliau kaip po valandos**. Buteliai gali sprogti.

Priedų naudojimas

Ledo kubelių gaminimas

- Įpilkite į ledo kubelių indą apie 3/4 vandens ir pastatykite šaldiklio skyriaus apačioje.
- Prišalusius ledo kubelius išimkite buku daiktu, pvz., šaukšto kotu.

Patarimas: ledo kubelius lengvai išimsite iš indo, jei jį trumpai palaikysite po tekančiu vandeniu.

Šaldymo prietaisas yra su bešerkšnio šaldymo sistema "NoFrost", todėl jis atitirpinamas savaime.

Susidaranti drėgmė kaupiasi garintuve ir periodiškai atitirpinama ir išgarinama.

Dėl savaiminio atitirpinimo funkcijos šaldiklyje nesiformuoja ledo sluoksnis. Dėl šios ypatingos sistemos maisto produktai neatitirpsta.

Valymas ir priežiūra

Draudžiama pašalinti prietaiso viduje esančią specifikacijų lentelę. Jos gali prireikti sutrikus prietaiso veikimui!

Stebėkite, kad į prietaiso elektroniką nepatektų vandens.

 Drėgmė gali sukelti veikimo sutrikimus.

Garinio valytuvo garai gali pažeisti prietaiso plastikines dalis ir elektrinius komponentus.

Nenaudokite valymo garais prietaiso.

Valymo priemonės pasirinkimas

Šaldymo prietaiso vidinę dalį valykite tik saugiomis valymo ir priežiūros priemonėmis.

Kad nepažeistumėte paviršių, **nenaudokite**

- valymo priemonių, kurių sudėtyje yra sodos, amoniako, rūgščių arba chloridų;
- kalkių šalinimo priemonių;
- šveitimui skirtų priemonių (pvz., šveitimo miltelių, šveitimo skysčių, šveitimo akmenų);
- valymo priemonių, kurių sudėtyje yra tirpiklių;
- nerūdijančiojo plieno valiklių;
- indaplovėms skirtų ploviklių;
- orkaičių valymui skirtų aerozolių;
- stiklo valymo priemonių;
- kietų šveitimo kempinių ir šepečių (pvz., puodams valyti skirtų kempinių);
- purvo trintukų;
- aštrių metalinių grandiklių.

Rekomenduojame valyti sausa kempine, šiltu vandeniu su šiek tiek indų ploviklio.

Šaldymo prietaiso paruošimas valyti

- Šaldymo prietaisą išjunkite.

Ekrane rodoma , šaldymas yra išjungtas.

- Išimkite iš šaldymo prietaiso maisto produktus ir sudėkite į vėsią vietą.
- Išimkite ir išvalykite visus priedus, kurie išsiima (žr. poskyrį “Priedų išėmimas plovimui ir išardymas”).

Prietaiso vidinės dalies valymas

Šaldymo prietaisą išvalykite bent kartą per mėnesį.

Jeigu nešvarumai įsisenėję, tam tikromis aplinkybėmis gali nepavykti jų pašalinti.

Paviršiai gali nusidažyti arba deformuotis.

Geriausia nešvarumus pašalinti iš karto.

- **Prietaiso vidų** valykite švaria šluoste, šiltu vandeniu, su šiek tiek plovimo priemonės.
- Baigę valyti nuskalaukite švariu vandeniu ir nusausinkite šluoste.
- Kad šaldymo prietaisas būtų tinkamai vėdinamas ir neatsirastų nemalonaus kvapo, prietaiso dureles trumpam palikite atidarytas.

Valymas ir priežiūra

Priedus plaukite rankomis arba indaplovėje

Šios dalys turi būti plaunamos tik **rankomis**:

- visi stalčiai

Šias dalis **galima plauti indaplovėje**:

 Pažeidimo pavojus dėl per aukštos indaplovės temperatūros!

Plaunamos indaplovėje aukštesnėje negu 55 °C temperatūroje, šaldymo prietaiso dalys gali tapti netinkamos naudoti arba deformuotis.

Plaukite indaplovėje tik tas prietaiso dalis, kurias leidžiama plauti indaplovėje, rinkitės maks. 55 °C plovimo temperatūrą.

Jei plastikinės dalys liečiasi su natūraliais dažikliais, pvz., morkomis, pomidorais ir pomidorų padažu, plastikinės dalys indaplovėje gali nusidažyti. Šis spalvos pakitimas neturi įtakos dalių stabilumui.

- ledo kubelių indą
- stiklines lentynas

Priedų išėmimas ir išardymas plauti

Stalčių ir stiklinių lentynų išėmimas iš šaldiklio zonos

- Stalčių ištraukite iki galo, jo priekį lengvai kilstelėkite aukštyn.
- Išimkite stiklinę lentyną, jos priekį lengvai kilstelėję aukštyn.

Stiklinių lentynų ir stalčių įdėjimas į šaldiklio zoną

- Stiklinę lentyną įstrižai įdėkite į kreipiamuosius bėgelius.
- Įstatykite lentyną į prietaisą, tai darydami ją šiek tiek nuleiskite žemyn.
- Stalčių įstrižai įdėkite į kreipiamuosius bėgelius.
- Įstatykite stalčių, tai darydami jį šiek tiek nuleiskite žemyn.

Durelių sandariklio valymas

 Pavojus pažeisti prietaisą netinkamai valant!

Tepant durelių sandariklį alyva arba riebalais, šis gali tapti porėtas.

Netepkite durelių sandariklio alyva arba riebalais.

- Reguliariai nuplaukite durelių sandariklį švariu vandeniu ir kruopščiai nusausinkite šluoste.

Vėdinimo ir ventiliacijos angų valymas

Dėl dulkių sluoksnio padidėja energijos sąnaudos.

- Šepetėliu arba dulkių siurbliu reguliariai išvalykite vėdinimo ir ventiliacijos angas (galima naudoti "Miele" dulkių siurbliui skirtą siurbimo antgalį).

Baigę valyti

- Sudėkite į šaldymo prietaisą visas dalis.

- Galite įjungti šaldymo prietaisą.

Šaldymo prietaisas pradeda šaldyti.

- Kad šaldiklio zonoje greitai būtų pasiekta žema temperatūra, trumpam įjunkite "SuperFrost" ❄️ funkciją.

- Kai tik šaldiklio zonoje temperatūra bus pakankamai žema, įdėkite stalčius su šaldytais produktais.

- Kai šaldiklyje nusistovės pastovi temperatūra, t. y. bent $-18\text{ }^{\circ}\text{C}$, išjunkite "SuperFrost" ❄️ funkciją.

- Uždarykite prietaiso duris.



Ką daryti, jeigu ...

Daugumą prietaiso veikimo sutrikimų, galinčių atsirasti kasdienio naudojimo metu, galima pašalinti savarankiškai. Tai padės sutaupyti laiko ir pinigų, nes nereikės kreiptis į garantinio aptarnavimo skyrių.

Užėję į www.miele.com/service rasite informacijos apie savarankišką sutrikimų šalinimą.

Toliau pateiktos lentelės padės rasti prietaiso veikimo sutrikimo priežastį ir saugiai ją pašalinti.

Kol nepašalintas gedimas, neatidarykite prietaiso durelių, kad būtų prarasta kuo mažiau šalčio.



Problema	Priežastis ir šalinimas	
Prietaisas nešaldo.	Šaldymo prietaisas neįjungtas, ekrane šviečia  .	■ Įjunkite šaldymo prietaisą.
	Kištukas neteisingai įstatytas į lizdą.	■ Įstatykite į lizdą kištuką. Jeigu šaldymo prietaisas išjungtas, ekrane rodoma  .
	Suveikė namų instaliacijos saugiklis. Gali būti, kad sugedo šaldymo prietaisas, namuose sutriko elektros srovės tiekimas arba sugedo kažkuris kitas prietaisas.	■ Kreipkitės į elektros specialistą arba garantinio aptarnavimo skyrių.
Nuolat veikia kompresorius.	Tai ne triktis. Siekiant taupyti energiją, esant mažesniai šalčio poreikiui, kompresorius persijungia į mažesnio sūkių skaičiaus režimą. Pailgėja kompresoriaus veikimo laikas.	
Vis dažniau įsijungia ir ilgiau veikia kompresorius – šaldymo prietaise per žema temperatūra.	Gali būti, kad užstatytos arba užsikimšusios vėdinimo ir ventiliacijos angos.	■ Neuždenkite vėdinimo ir ventiliacijos angų. ■ Iš ventiliacijos ir vėdinimo angų reguliariai išvalykite dulkes.
	Prietaiso durelės buvo per dažnai varstomos arba neseniai buvo užšaldyti dideli maisto produktų kiekiai.	■ Prietaiso dureles atidarykite tik tada, kai reikia ir tik trumpam.

Problema	Priežastis ir šalinimas
	<p>Prietaiso temperatūra po tam tikro laiko susireguliuoja automatiškai.</p>
	<p>Prietaiso durelės neteisingai uždarytos. Šaldiklio zonoje galimai susidarė storesnis ledo sluoksnis.</p> <ul style="list-style-type: none"> ■ Uždarykite prietaiso duris.
	<p>Prietaiso temperatūra po tam tikro laiko susireguliuoja automatiškai.</p>
	<p>Jeigu susidarė storesnis ledo sluoksnis, sumažėja šaldymo galia, padidėja energijos sąnaudos.</p> <ul style="list-style-type: none"> ■ Atitirpinkite ir išvalykite šaldymo prietaisą.
	<p>Per aukšta aplinkos temperatūra. Kuo aukštesnė patalpos temperatūra, tuo ilgiau veikia kompresorius.</p> <ul style="list-style-type: none"> ■ Vadovaukitės skyriaus “Montavimas” poskyryje “Pastatymo vieta” pateikta informacija.
	<p>Šaldymo prietaisas buvo neteisingai įmontuotas nišoje.</p> <ul style="list-style-type: none"> ■ Montuokite prietaisą, kaip aprašyta pridėtoje montavimo instrukcijoje.
	<p>Šaldymo prietaise nustatyta per žema temperatūra.</p> <ul style="list-style-type: none"> ■ Sureguliuokite temperatūrą.
	<p>Vienu metu buvo užšaldytas didelis maisto produktų kiekis.</p> <ul style="list-style-type: none"> ■ Vadovaukitės skyriuje “Šaldymas ir laikymas” pateiktais nurodymais.
	<p>Vis dar įjungta funkcija “SuperFrost” ❄️.</p> <ul style="list-style-type: none"> ■ Taupydami energiją, savarankiškai anksčiau laiko išjunkite “SuperFrost” funkciją ❄️.

Ką daryti, jeigu ...

















Problema	Priežastis ir šalinimas
<p>Kompresorius įsijungia vis rečiau ir veikia trumpiau, temperatūra šaldymo prietaise kyla.</p>	<p>Tai ne gedimas. Nustatyta temperatūra yra per aukšta.</p> <ul style="list-style-type: none"> ■ Sureguliuokite temperatūrą. ■ Po 24 valandų dar kartą patikrinkite temperatūrą. <p>Užšaldyti produktai pradeda tirpti. Per žema patalpos temperatūra, kurioje stovi šaldymo prietaisas.</p> <p>Jeigu patalpos temperatūra yra per žema, kompresorius rečiau įsijungia. Todėl šaldiklyje gali būti per šilta.</p> <ul style="list-style-type: none"> ■ Vadovaukitės skyriaus “Montavimas” poskyryje “Pastatymo vieta” pateikta informacija. ■ Padidinkite aplinkos temperatūrą.
<p>Šaldymo prietaisas prišalęs arba šaldymo prietaiso viduje kaupiasi kondensatas. Gali būti, kad neužsidaro prietaiso durelės.</p>	<p>Durelių sandariklis iššokęs iš griovelio.</p> <ul style="list-style-type: none"> ■ Patikrinkite durelių sandariklį. <p>Durelių sandariklis pažeistas.</p> <ul style="list-style-type: none"> ■ Patikrinkite, ar nepažeistas durelių sandariklis.
<p>Pažeistas arba susidėvėjęs durelių sandariklis.</p>	<p>Durų sandariklis keičiamas be jokių įrankių.</p> <ul style="list-style-type: none"> ■ Pakeiskite sandariklį. Jį galite įsigyti “Miele” garantinio aptarnavimo skyriuje arba specializuotoje parduotuvėje.





Bendrosios problemos dėl šaldymo prietaiso

Problema	Priežastis ir šalinimas
Šaldomi produktai virto ledu.	<p>Maisto produktų pakuotė įdedant nebuvo sausa.</p> <ul style="list-style-type: none"> ■ Šaldomą produktą atlaisvinkite buku daiktu, pavyzdžiui, šaukšto kotu.
Nenuskamba įspėjamasis signalas, nors prietaiso durelės jau kuris laikas atidarytos.	<p>Tai ne gedimas. Įspėjamasis signalas išjungtas nustatymų režime. Jeigu ir vėl norite įjungti akustinį įspėjamąjį signalą:</p> <ul style="list-style-type: none"> ■ Nustatymų režime  verskite jutikliniu mygtuku < arba >, kol pamatysite simbolį . ■ Palieskite "OK". ■ Jutikliniais mygtukais < ir > išsirinkite norimą įspėjamųjų ir garsinių signalų garso stiprumą. ■ Palieskite "OK". <p>Jeigu įspėjamieji ir garsiniai signalai įjungti, rodomas .</p>
Prietaiso viršutinėje dalyje kaupiasi ledas.	<p>Tai ne gedimas. Dėl tam tikrų fizinių sąlygų prietaiso viršutinėje dalyje formuojasi ledo sluoksnis.</p> <ul style="list-style-type: none"> ■ Ledą atsargiai pašalinkite ledo gremžtuku.



Ką daryti, jeigu ...



Pranešimai ekrane

Pranešimas	Priežastis ir šalinimas
Ekrane šviečia , šaldymo prietaisas nešaldo, bet veikia jo valdymas.	Ijungtas parodomasis režimas. ■ Palieskite “OK”. Ekrane pirmiausia rodoma “Miele”, tada pradžios ekranas. ■ Palieskite “OK”. ■ Nustatymų režime  verskite jutikliniu mygtuku < arba >, kol pamatysite simbolį  . ■ Palieskite “OK”. Jeigu parodomasis režimas  buvo išjungtas, šaldymo prietaisas išsijungia, turėsite jį iš naujo įjungti.
Ekrane nieko nerodoma. Ekranas juodas.	 šabo režimas įjungtas. ■ Palieskite “OK”. Ekrane rodoma  . ■ Palieskite “OK”. Jeigu įjungtas “Šabo režimas”  , viršutiniame ekrano kampe rodomas taškelis  . ■ Palieskite “OK”. Jeigu “Šabo režimas”  išjungtas, viršutiniame ekrano kampe užgęsta taškelis.
Ekrane šviečia , neveikia šaldymo prietaiso valdymas.	Užrakto funkcija įjungta. ■ Trumpam išjunkite užraktą arba užrakto funkciją visiškai išjunkite (žr. skyriaus “Kitų nustatymų pasirinkimas” poskyrį “Užrakto funkcijos  /  trumpalaikis įjungimas ir visiškas išjungimas”).
Ekrane užsidega  , papildomai nuskamba įspėjamasis signalas.	Buvo suaktyvintas durelių įspėjamasis signalas . ■ Palieskite “OK”. Įspėjamasis signalas nutyla, užgęsta simbolis   . ■ Uždarykite prietaiso dureles.

Pranešimas	Priežastis ir šalinimas
<p>Temperatūros indikatoriuje šviečia  , papildomai pasigirsta įspėjamasis signalas.</p>	<p>Temperatūros avarinis signalas suaktyvintas, šaldiklio zonos temperatūra yra per aukšta arba per žema, atsižvelgiant į nustatytą temperatūrą.</p> <p>Taip gali nutikti dėl kelių priežasčių, pvz.:</p> <ul style="list-style-type: none"> – prietaiso durelės buvo dažnai varstomos, – buvo užšaldytas didelis maisto produktų kiekis, bet nebuvo įjungta “SuperFrost” funkcija, – ilgesnį laiką buvo sutrikęs elektros srovės tiekimas (maitinimo nutrukimas), – šaldymo prietaisas sugedo. <p>■ Palieskite “OK”.</p> <p>Klaidos pranešimas patvirtintas:   užgęsta, nutyla įspėjamasis signalas.</p> <p>Ekrane maždaug 1 minutę mirksi aukščiausia iki tol šaldiklyje vyravusi temperatūra. Tada temperatūros indikatoriuje vėl rodoma esama temperatūra.</p> <p>Mirksintį temperatūros indikatorių galite išjungti ir anksčiau:</p> <p>■ Palieskite “OK”.</p> <p>Ištrinama aukščiausia rodoma temperatūra. Tada temperatūros indikatoriuje vėl rodoma esama šaldiklio zonos temperatūra.</p> <p>■ Išjunkite įspėjamąjį signalą.</p> <p>■ Patikrinkite temperatūrą ir apžiūrėkite, ar maisto produktai neaptirpo arba neatitirpo. Jei taip atsitiko, prieš pakartotinai užšaldydami maisto produktus, juos termiškai apdorokite (išvirkite arba iškepkite).</p>

Ką daryti, jeigu ...

Pranešimas	Priežastis ir šalinimas
<p>Ekrane raudonai šviečia , papildomai pasigirsta įspėjamasis signalas.</p>	<p>Rodomas sutrikęs elektros srovės tiekimas: dėl sutrikusio elektros srovės tiekimo paskutinėmis dienomis arba valandomis prietaise temperatūra buvo pernelyg pakilus.</p> <ul style="list-style-type: none">■ Palieskite . <p>Klaidos pranešimas patvirtintas:  užgęsta, nutyla įspėjamasis signalas.</p> <p>Temperatūros indikatoriuje maždaug apie 1 min mirksi aukščiausia iki tol šaldiklyje vyravusi temperatūra. Tada temperatūros indikatoriuje vėl rodoma esama temperatūra.</p> <p>Mirksintį temperatūros indikatorių galite išjungti ir anksčiau:</p> <ul style="list-style-type: none">■ palieskite temperatūros indikatorių. <p>Ištrinama aukščiausia rodoma temperatūra. Tada temperatūros indikatoriuje vėl rodoma esama temperatūra. Šaldymo prietaise palaikoma paskutinį kartą nustatyta temperatūra.</p> <ul style="list-style-type: none">■ Išjunkite įspėjamąjį signalą.■ Patikrinkite temperatūrą ir apžiūrėkite, ar maisto produktai neaptirpo arba neatitirpo. Jei taip atsitiko, prieš pakartotinai užšaldydami maisto produktus, juos termiškai apdorokite (išvirkite arba iškepkite).

Pranešimas	Priežastis ir šalinimas
<p>Ekrane raudona spalva šviečia , gali būti rodomas klaidos kodas ir atitinkamas skaičius. Papildomai nuskamba įspėjamasis signalas.</p>	<p>Yra gedimas.</p> <ul style="list-style-type: none"> ■ Įspėjamąjį signalą išjungsite ekrane palietę . ■ Kreipkitės į garantinio aptarnavimo skyrių. <p>Kad galėtumėte pranešti apie prietaiso gedimą, be rodomo klaidos kodo Jums taip pat reikės šaldymo prietaiso modelio pavadinimo ir gamyklinio numerio. Šią informaciją galite iš karto atverti:</p> <ul style="list-style-type: none"> ■ Tam ekrane turite paliesti . <p>Ekrane rodomi reikalingi prietaiso duomenys.</p> <p>Patvirtinę mygtuku “OK”, užversite informacinį pranešimą, klaidos kodas bus rodomas toliau.</p> <p>Klaidos rodmenyje galite išjungti visą šaldymo prietaisą.</p> <hr/> <p>Rodoma prietaiso klaida: šiam rodmeniui teikiama pirmenybė, todėl iš karto bus nutrauktas bet kuris Jūsų ką tik pasirinktas nustatymas.</p> <p>Prietaiso klaida rodoma dar prieš durelių ir (arba) temperatūros įspėjamąjį signalą.</p>

Garso priežastys

Ijungtas šaldymo prietaisas skleidžia įvairius garsus. Jeigu mažesnė šaldymo galia, prietaisas veikia energijos taupymo režimu, tačiau ilgiau. Prietaisas veikia tyliau. Padidinus šaldymo galią, maisto produktai greičiau užšaldomi. Padidėja prietaiso veikimo garsas.

Įprasti garsai	Kas juos sukelia?
Brrrrr ...	Burzgimą sukelia kompresorius. Įsijungus kompresoriui, gali trumpam šiek tiek pagarsėti.
Blubb, blubb ...	Burbuliavimo, čiurlenimo arba burzgimo garsas atsiranda šaltnešiui tekant vamzdžiais.
Spragt ...	Spragtelėjimas pasigirsta visada, kai termostatas įjungia arba išjungia kompresorių.
Sssrrrrr ...	Tylus šniokštimas gali atsirasti dėl oro cirkuliacijos prietaiso viduje.
Trakšt ...	Traškėjimas girdisi visada, kai šaldytuve plečiasi medžiagos.

Atminkite, kad kompresoriaus ir cirkuliacijos garsai šaldymo kontūre neišvengiami.

Garsai	Priežastis ir šalinimas
Bildėjimas, trinkėjimas, barškėjimas	Šaldymo prietaisas stovi ant nelygaus pagrindo. Išlygiuokite jį gulsčiuuku. Pasinaudokite reguliuojamomis kojėlėmis po šaldymo prietaisu.
	Į ne žemesnę negu 140 cm nišą: po prietaisu įstumkite pridėtus stabilizavimo bėgelius.
	Kliba arba užstringa stalčiai, krepšiai arba lentynos. Patikrinkite išimamas dalis ir, jei reikia, įdėkite jas iš naujo.
	Liečiasi buteliai ir indai. Šiek tiek atitraukite juos vienus nuo kitų.

Užėję į www.miele.com/service rasite informacijos apie savarankišką sutrikimų šalinimą, taip pat apie atsargines “Miele” dalis.

Sutrikus prietaiso veikimui, susisiekite

Jeigu sutrikimų nepavyksta pašalinti savarankiškai, informuokite jums prietaisą pardavusį pardavėją arba kreipkitės į “Miele” garantinio aptarnavimo skyrių.

Su “Miele” garantinio aptarnavimo skyriumi galima susisiekti adresu www.miele.lt/service.

“Miele” garantinio aptarnavimo skyriaus kontaktinė informacija nurodyta šios naudojimo instrukcijos pabaigoje.

Garantinio aptarnavimo skyriui turėsite nurodyti modelio pavadinimą ir gamyklinį numerį (Gam. / SN / Nr.). Visi šie duomenys nurodyti specifikacijų lentelėje.

Specifikacijų lentelės ieškokite šaldymo prietaiso viduje.

Prietaiso informacijos rodymas

Šios informacijos taip pat ieškokite nustatymų režime, pasirinkę “Informacija” **i** (žr. skyriaus “Kitų nustatymų pasirinkimas”) arba šaldymo prietaiso viduje esančioje specifikacijų lentelėje.

EPREL duomenų bazė

Nuo 2021 metų kovo 1 dienos informacija apie Europos gaminių energijos vartojimo efektyvumo ženklinimą ir ekologinio projektavimo reikalavimus pateikiama duomenų bazėje (EPREL). Paspaudę nuorodą <https://eprel.ec.europa.eu/> atversite produktų duomenų bazę. Čia būsite paprašyti įvesti modelio identifikacinį numerį.

Modelio identifikacinis numeris nurodytas specifikacijų lentelėje.

Miele			
XXXXXX		Nr. XX/XXXXXXXXXX.	
<small> WEINTEMPERERSCHRANK-UNTERSCHICKELL MULTITEMPERATURE WINE STORAGE CABINET-UNDERWORKTOP ARMOIRE DE MISE EN TEMPERATURES VINES/MOD. ENCASTRABLE SOUS PLAN ARMARIO P. ACCONDISIONATO. VINO-SHOCKER/POTRUBAUZ ENCOMERA ВИННИЙ ТЕМПЕРАТУРНИЙ ШКАФ </small>			
<small> Klasse/Class Classe/Clase SN-ST </small>	<small> Ap-Typ/AP-Type AP-Type/AP-Tipo </small>	<small> Bruttinhalt/Gross Capacity Volume Brut/Capacitat Bruta </small>	<small> Gefriervermögen/Freezing Capacity Pouvoir de Congel/Capac.Congeladora </small>
		XXX l	
<small> Nutzinhalt Net Capacity Volume Utile Capac. Util </small>	<small> Ges. / K / G / WINE / CHILL Tot. / R / F / WINE / CHILL Tot. / R / F / WINE / CHILL </small>	<small> R600a: XXg </small>	

Garantija

Garantinis laikotarpis yra 2 metai.

Daugiau informacijos apie garantijos sąlygas suteiks “Miele” klientų aptarnavimo skyrius.

Garantijos sąlygos

“Miele” Lietuva pirkėjui suteikia – papildomai prie pardavėjo pagal įstatymus suteikiamos garantijos ir jos neapribojant – teisę į garantiją naujiems prietaisams pagal toliau pateiktus garantinius įsipareigojimus:

I Garantijos trukmė ir pradžia

1. Garantija suteikiama šiam laikotarpiui:
 - a) 24 mėnesiai buitiniams prietaisams, naudojamiems pagal paskirtį;
 - b) 12 mėnesių profesionaliems prietaisams, naudojamiems pagal paskirtį.
2. Garantijos galiojimo terminas pradedamas skaičiuoti nuo datos, nurodytos ant prietaiso pirkimo sąskaitos.

Dėl suteiktų garantinių paslaugų ir pristatytų atsarginių dalių garantijos galiojimo terminas neprapėsiamas.

II Garantijos suteikimo sąlygos

1. Prietaisas buvo įsigytas specializuotoje parduotuvėje arba tiesiogiai iš “Miele” ES šalyje, Šveicarijoje arba Norvegijoje ir ten buvo naudojamas.
2. Klientų aptarnavimo tarnybos technikui pareikalavus, pateikiamas garantijos patvirtinimas (pirkimo sąskaita arba užpildyta garantijos kortelė).

III Garantijos turinys ir suteikiamos paslaugos

1. Prietaiso trūkumai pašalinami per numatytą terminą jį pataisant arba pakeičiant atitinkamą dalį. Susijusias išlaidas, pavyzdžiui, už transportavimą, naudojimąsi keliais, darbą ir atsargines dalis, padengia “Miele” Lietuva. Pakeistos dalys arba prietaisai tampa “Miele” Lietuva nuosavybe.
2. Remiantis šia garantija, bendrovei “Miele” Lietuva negalima pateikti pretenzijų dėl žalos atlyginimo, nebent “Miele” Lietuva paskirtos ir įgaliotos klientų aptarnavimo tarnybos darbuotojai žalos padarė tyčia arba dėl šiurkštaus aplaidumo.
3. Neteikiamos eksploatacinių medžiagų ir priedų pristatymo paslaugos.

IV Garantijos suteikimo apribojimai

Garantija netaikoma trūkumams arba triktims, kurių priežastys yra šios:

1. Netinkamas pastatymas arba įrengimas, pvz., galiojančių saugos potvarkių arba raštiškų naudojimo, įrengimo ir montavimo instrukcijų nepaisymas.
2. Naudojimas ne pagal paskirtį, netinkamas valdymas arba netinkamų medžiagų naudojimas, pvz., netinkamas skalbimo priemonių, ploviklių arba chemikalų naudojimas.
3. Kitoje ES šalyje, Šveicarijoje arba Norvegijoje įsigytas prietaisas dėl ypatingų techninių specifikacijų negali būti naudojamas arba naudojamas taikant tam tikrus apribojimus.
4. Išoriniai veiksniai, pvz., transportuojant padaryta žala, pažeidimas dėl smūgio arba sutrenkimo, žala dėl nepalankių oro sąlygų arba kitų gamtos veiksnių.
5. Remonto darbai ir pakeitimai, kuriuos atliko “Miele” nemokyti ir neįgalioti klientų aptarnavimo tarnybos darbuotojai.
6. Ne “Miele” originalių atsarginių dalių ir ne “Miele” patvirtintų priedų naudojimas.
7. Sudužęs stiklas ir perdegusios kaitinamosios lemputės.
8. Elektros srovės ir įtampos svyravimai, kai nepasiekiamos arba viršijamos gamintojo nurodytos paklaidos ribos.
9. Neatliekami naudojimo instrukcijoje nurodyti priežiūros ir valymo darbai.

V Duomenų apsauga

Asmeniniai duomenys naudojami tik vykdant užsakymą ir suteikiant garantiją, jei prireiks, atsižvelgiant į pagrindines duomenų apsaugos sąlygas.

Šiuo dokumentu "Miele" patvirtina, kad šaldiklis atitinka 2014/53/ES direktyvą.

Visą ES atitikties deklaracijos tekstą galima rasti interneto svetainėse:

- www.miele.lt – produktai atsisiųsti.
- www.miele.lt/namu-ukis/informacija-385.htm – paslaugos, rodyti daugiau informacijos, naudojimo instrukcijos; būtina nurodyti produkto pavadinimą arba gamyklinį numerį.

Dažnio juosta	2,4000 GHz– 2,4835 GHz
---------------	---------------------------

Didžiausia perdavimo galia	< 100 mW
----------------------------	----------

Autorių teisės ir licencijos

Ryšio moduliui naudoti ir valdyti “Miele” naudoja savo arba kito gamintojo programinę įrangą, kuriai nėra taikomos taip vadinamos atvirojo kodo licencijos sąlygos. Ši programinė įranga ir (arba) programinės įrangos komponentai yra saugomi autorių teisių. Galioja “Miele” ir trečiųjų šalių autorių teisių apsauga.

Prietaise integruoti ryšio modulio programinės įrangos komponentai, kurie gali būti platinami pagal atvirojo kodo licencijos naudojimo sąlygas. Naudojamus atvirojo kodo programinės įrangos komponentus ir taikomus autorių teisių reikalavimus, galiojančias licencijų naudojimo sąlygų kopijas arba kitą ieškomą informaciją galite atsisiųsti naudodami savo IP adresą interneto naršyklėje (<http://<IP adresas>/Licenses>). Atvirojo kodo licencijos sąlygose numatytos atsakomybės ir garantijos taisyklės galioja tik atitinkamų teisių turėtojams.



Vokietija - Miele & Cie. KG, Carl-Miele-Straße 29, 33332 Gütersloh

FNS 7040 C, FNS 7040 E, FNS 7140 E