

Használati útmutató Mikrohullámú sütő



Feltétlenül olvassa el a használati utasítást a felállítás - beszerelés -
üzembe helyezés előtt.
Ezáltal megvédi önmagát és másokat, valamint elkerüli a károkat.

Tartalom

Biztonsági utasítások és figyelmeztetések	4
Az első használat előtt	14
Elhelyezés és csatlakoztatás	15
Elektromos csatlakozás.....	16
Az ön hozzájárulása a környezetvédelemhez	17
Készülék-leírás	18
Mellékelt tartozékok	19
Kezelési terület	20
Működési leírás	21
Teljesítmény leírás	22
Üzem módok.....	22
Mikrohullám üzemmód.....	22
Grillezés.....	22
Mikrohullám és grill kombináció.....	22
Automatikus programok.....	22
Edényválasztás mikrohullámú sütőhöz	23
Anyag és forma	23
Edény tesztelése	25
A fröccsenésgátló fedél.....	26
Első üzembe helyezés	27
A pontos idő beállítása.....	27
Pontos idő módosítása.....	27
Pontos idő eltávolítása	27
Éjszakai lekapcsolás alkalmazása.....	27
Kezelés	28
Az ajtó nyitása	28
Az edény beállítása a sütőtérbe	28
Forgótányér	28
Az ajtó zárása	28
A folyamat indítása.....	28
„ajtó“-figyelmeztetés	29
A folyamat megszakítása / folyamat folytatása.....	29
A bevitel módosítása.....	30
A folyamat törlése.....	30
A befejezett folyamat után	30
Melegentartó automatika	30
Quick-Start (gyors indítás, programozható)	31

Üzembe helyezési zár.....	31
Stopper használata	32
A rövid idő helyesbítése	32
Rövid idő + főzési folyamat.....	32
Kezelés - grillezés	33
Gourmet tálca	35
Kezelési útmutató.....	35
Sütés / barnítás	35
Alkalmazási példák:.....	36
Receptek	36
Kezelés - Automatikus programok	39
Felolvasztási automatika	39
Sütési automatika.....	39
Receptek - Automatikus programok	41
Saját program mentése (memória)	47
A készülék beállításainak módosítása	48
Melegítés.....	50
Főzés.....	52
Felolvasztás	53
Befőzés.....	54
Alkalmazási példák	55
Adatok a vizsgálóintézetek számára	56
Tisztítás és ápolás.....	57
Mellékelt tartozékok	59
Mi a teendő, ha	60
Ügyfélszolgálat	62
Kapcsolatfelvétel üzemzavarok esetén	62
Garancia	62

Biztonsági utasítások és figyelmeztetések

Ez a mikrohullámú sütő megfelel az előírt biztonsági előírásoknak. Szakszerűtlen használata azonban személyi sérülésekhez és vagyoni károkhoz vezethet.

Olvassa el figyelmesen a Használati útmutatót, mielőtt a készüléket üzembe helyezi. Ez fontos útmutatásokat tartalmaz a beépítéshez, a biztonsághoz, a használathoz és a karbantartáshoz. Ezáltal védi önmagát, valamint elkerüli a károkat.

Az IEC/EN 60335-1 szabványnak megfelelően a Miele kifejezetten felhívja a figyelmet arra, hogy a készülék telepítéséről szóló fejezetet, valamint a biztonsági előírásokat és figyelmeztetéseket feltétlenül el kell olvasni és be kell tartani.

A Miele nem tehető felelőssé azon károkért, amelyek ezeknek az útmutatásoknak a figyelmen kívül hagyásából származnak.

Őrizze meg a használati útmutatót és adja azt tovább az esetleges következő tulajdonosnak!

Rendeltetészerű használat

- ▶ A mikrohullámú készülék saját háztartási használatra alkalmas. Ez a mikrohullámú sütő nem alkalmas a szabadban történő alkalmazásra.
- ▶ A mikrohullámú sütőt csak 2000 m-es tengerszint feletti magasság alatt szabad használni.
- ▶ A mikrohullámú sütőt kizárólag háztartási keretek között használja élelmiszerek felengedéséhez, hevítéséhez, főzéséhez, grillezéséhez és befőzéséhez. Minden más felhasználási mód nem megengedett.
- ▶ Ha gyúlékony anyagokat szárít mikrohullámú sütőben, a nedvességtartalma elpárolog. Ezáltal kiszáradhatnak és meggyulladhatnak. Soha ne használja a mikrohullámú sütőt gyúlékony anyagok tárolására és szárítására.

Biztonsági utasítások és figyelmeztetések

- ▶ Azok a személyek, akik fizikai, érzékelési vagy szellemi képességeik vagy tapasztalatlanságuk vagy tájékozatlanságuk miatt nem tudják a mikrohullámú sütőt biztonságosan kezelni, a kezeléskor felügyelni kell őket. Ezek a személyek csak akkor kezelhetik a mikrohullámú sütőt felügyelet nélkül, ha úgy elmagyarázták nekik, hogy biztonságosan tudják kezelni. Fel kell tudniuk ismerni és meg kell tudniuk érteni a helytelen használat lehetséges veszélyeit.
- ▶ A sajátos követelmények miatt (pl. hőmérséklet, nedvesség, kémiai ellenálló képesség, kopásállóság és rezgés) a sütőtér speciális világító eszközzel van felszerelve. Ezt a speciális világító eszközt csak az előírt rendeltetésre szabad használni. Nem alkalmas helyiségek megvilágítására. A cserét csak a Miele engedélyével rendelkező szakember vagy a Miele ügyfélszolgálat végezheti el.
- ▶ A mikrohullámú sütő 1 db E energiahatékonysági osztályú fényforrást tartalmaz.

Gyermekek a háztartásban

- ▶ Használja az üzembehelyezési zárat, hogy a mikrohullámú sütőt ne tudják a gyermekek felügyelet nélkül bekapcsolni.
- ▶ Nyolc év alatti gyermekeket tartsa távol a mikrohullámú sütőtől, hacsak nem állandó felügyelet alatt állnak.
- ▶ Ezek a személyek csak akkor kezelhetik a mikrohullámú sütőt felügyelet nélkül, ha úgy elmagyarázták nekik, hogy biztonságosan tudják kezelni. A gyermekeknek fel kell tudniuk ismerni és meg kell tudniuk érteni a helytelen használat lehetséges veszélyeit.
- ▶ Gyermekeknek nem szabad a készüléket felügyelet nélkül tisztítaniuk vagy karbantartaniuk.
- ▶ Ügyeljen azokra a gyermekekre, akik a mikrohullámú sütő közelében tartózkodnak. Soha ne hagyja a gyermekeket a készülékkel játszani.
- ▶ Fulladásveszély! A gyermekek játék közben a csomagolóanyagokat (pl. fólia) magukra tekerhetik, vagy a fejükre húzhatják és megfulladhatnak. A csomagolóanyagokat tartsa távol a gyermekektől.

Biztonsági utasítások és figyelmeztetések

▶ Égési sérülésveszély! A gyerekek bőre érzékenyebben reagál a magas hőmérsékletekre, mint a felnőtteké. Mikrohullámú üzemmóddal vagy mikrohullámú üzemmód nélkül való grillezéskor a sütőtér, a grill fűtőtest és a készülékajtó forró lesz! Ne engedje, hogy gyermekek a mikrohullámú sütőhöz üzemelés közben hozzáérjenek.

Műszaki biztonság

▶ A mikrohullámú sütő sérülései veszélyeztethetik az ön biztonságát. Ellenőrizze a látható sérüléseket. Soha ne helyezzen üzembe sérült készüléket.

▶ Amennyiben a csatlakozóvezeték sérült, akkor azt a Miele által felhatalmazott szakembernek kell kicserélnie a felhasználó veszélyeztetésének elkerülése érdekében.

▶ Lehetséges az önálló vagy a hálózattal nem szinkronban álló energiaellátó rendszer időszakos vagy folyamatos üzemeltetése (például szigethálózatok, biztonsági tartalékrendszerek). Az üzemeltetés feltétele, hogy az energiaellátó rendszer megfeleljen az EN 50160 vagy hasonló szabvány előírásainak.

A házi elosztórendszerrel és ezzel a Miele termékkel kapcsolatban előírt óvintézkedéseket a működést és a működési módot tekintve sziget üzemben vagy a hálózattal nem szinkronban álló üzemen is biztosítani kell, illetve azonos intézkedésekkel kell helyettesíteni a telepítésnél. Mint például a VDE-AR-E 2510-2 aktuális kiadványában leírtak szerint.

▶ Hibás készüléknél bekapcsolt állapotban mikrohullámok léphetnek ki, ami veszélyt jelent a felhasználóra nézve. Ne használja a készüléket, ha

– az ajtó el van takarva.

- az ajtópántok lógnak.

- a házon, az ajtón, vagy a sütőtér falain látható lyukak vagy repedések vannak.

▶ Az áramvezető csatlakozók megérintése, valamint a villamos és mechanikai felépítés megváltoztatása veszélyt jelent önre, és adott esetben a mikrohullámú sütő működési zavarához vezethet. Soha ne nyissa ki a készülék házát.

Biztonsági utasítások és figyelmeztetések

- ▶ A mikrohullámú sütő adattábláján található csatlakoztatási adatoknak (frekvencia és feszültség) feltétlenül meg kell egyezniük a villamos hálózat adataival, hogy a mikrohullámú sütő ne károsodjon. Hasonlítsa össze ezeket az adatokat csatlakoztatás előtt. Kétség esetén kérdezzen meg egy elektrotechnikai szakembert.
- ▶ Az elosztók vagy hosszabbító kábelek nem garantálják a szükséges biztonságot (tűzveszély). Ezekkel ne csatlakoztassa a mikrohullámú sütőt a villamos hálózatra.
- ▶ Ennek a mikrohullámú sütőnek az üzemeltetési biztonsága csak akkor biztosított, ha előírászerűen van a védővezető rendszerre csatlakoztatva. Rendkívül fontos, hogy ez az alapvető biztonsági feltétel jelen legyen, hogy azok a károk ki legyenek zárva, amelyeket hiányzó vagy megszakított védővezető okoz (pl. elektromos ütés). Kétség esetén vizsgáltsa meg a házi elosztó rendszert egy elektrotechnikai szakemberrel.
- ▶ A készüléket ne állítsa túl közel a mellette lévő bútorhoz. A kifogástalan szellőzéshez 5 cm-es légtér szükséges a készülék körül, felfelé 19,5 cm-es légtér szükséges.
- ▶ Szakszerűtlen javítások következtében a felhasználó komoly veszélyeknek lehet kitéve. A javításokat csak a Miele engedélyével rendelkező szakember vagy a Miele ügyfélszolgálat végezheti el.
- ▶ A garanciaigény elvész, ha a mikrohullámú sütő javítását nem a Miele által felhatalmazott vevőszolgálat végzi el.
- ▶ Szerelés vagy ápolás és tisztítás esetén a mikrohullámú sütőt le kell választani az elektromos hálózatról. Csak akkor van leválasztva az elektromos hálózatról, ha a következő feltételek egyike teljesült:
 - a készülék hálózati dugasza ki van húzvaNe a csatlakozó vezetékét húzza, hanem a hálózati csatlakozót, hogy a készüléket leválassza a hálózatról.
 - a házi villamos hálózat biztosítója ki van kapcsolva.
 - a háztartás becsavarható biztosítója teljesen ki van csavarva.
- ▶ Csak eredeti alkatrészek esetében garantálja a Miele, hogy a biztonsági követelményeket teljesítik. Hibás alkatrészeket csak eredeti Miele alkatrészre szabad cserélni.

Biztonsági utasítások és figyelmeztetések

- ▶ Azokat a mikrohullámú sütőket, amelyek bútorajtó mögé vannak beépítve, csak nyitott bútorajtónál használja. Ne csukja be a bútorajtót, ha a készülék üzemel. A zárt bútor előlap mögött felgyülemlik a meleg és a nedvesség. Ezáltal a mikrohullámú sütő és a szekrény károsodhat. Csak akkor csukja be a bútorajtót, ha a készülék teljesen lehűt.
- ▶ Csak a felnyíló ajtóval beépített mikrohullámú sütőkhöz: ne engedje le az ajtót, ha a készülék üzemben van.
- ▶ Ezt a készüléket nem szabad nem rögzített helyeken (pl. hajókon) üzemeltetni.

Szakszerű használat

 A grill égési sérülésveszélyt okoz!

A mikrohullámú sütő mikrohullámú üzemmóddal és mikrohullámú üzemmód nélkül való grillezéskor forró lesz. A sütőtérrel, a grill fűtőttesttel, az étellel, a tartozékokkal és a készülékajtóval megégetheti magát.

Használjon edényfogó kesztyűt, amikor beteszi vagy kiveszi a forró ételt, vagy amikor a forró sütőtérbe kell benyúlnia.

- ▶ Gondoskodjon róla, hogy az ételeket mindig kellően megmelegítse. Az ehhez szükséges idő sok tényezőtől függ, mint a kiindulási hőmérséklet, a mennyiség, az étel fajtája és jellege, recept módosítások. Az ételben esetlegesen jelenlévő baktériumok csak elegendően magas hőmérséklet (> 70 °C) és elegendő hosszú idő esetén (> 10 p) pusztulnak el. Ha nem biztos benne, hogy az étel eléggé felmelegszik-e, válasszon valamivel hosszabb időt.
- ▶ Fontos, hogy a hőmérséklet az ételben egyenletesen eloszoljon, és elegendő magas is legyen. Fordítsa meg az ételt vagy keverje meg, hogy egyenletesen felmelegedjen és vegye figyelembe a megadott kiegyenlítőidőket a melegítéskor, felengedéskor, főzéskor. A kiegyenlítőidő az egy nyugalmi idő, ami közben a hőmérséklet az ételben egyenletesen eloszlik.

Biztonsági utasítások és figyelmeztetések

▶ Vegye figyelembe, hogy a főzés, melegítés, felolvasztási idők a mikrohullám esetén gyakran sokkal rövidebbek, mint a főzőlapon vagy a sütőben.

Túl hosszú idő az étel kiszáradásához és esetleg annak felgyulladásához vezethet. Tűzveszély áll fenn. Tűzveszély áll fenn kenyér, zsemle, virág, fűszerek szárításakor is. Ezeket ne szárítsa mikrohullámú sütőben!

▶ A magokkal, cseresznyemagokkal vagy zselével töltött párnák és hasonló dolgok akkor is meggyulladhatnak, ha melegítés után kivette már őket a mikrohullámú sütőből. Ne melegítse azokat a készülékben. Tűzveszély!

▶ A mikrohullámú sütő nem alkalmas használati tárgyak tisztítására és fertőtlenítésére. Ezenkívül magas hőmérséklet keletkezik, és kivetelkor égési sérülés veszély áll fenn. Tűzveszély!

▶ A mikrohullámú sütő károsodhat, ha nincs benne étel vagy rosszul van behelyezve. Ezért a készüléket ne használja edény előmelegítésére vagy fűszerek és hasonló dolgok szárítására.

▶ Csak akkor kapcsolja be a mikrohullámú sütőt, ha étel vagy barnító edény van a sütőtérben, és csak behelyezett forgótányérral üzemeltesse.

▶ Lezárt tartályokban, vagy palackokban melegítés közben nyomás képződik, amely robbanáshoz vezethet. Soha ne melegítsen ételt vagy folyadékot zárt edényben vagy palackban.

Cumisüvegek esetén először távolítsa el a zárókupakot **és** a szívókát.

▶ Ételek melegítésekor a meleg közvetlenül az ételben jön létre, ezáltal az edény hidegebb marad. Csak az étel hőátadása miatt melegszik fel. Az étel kivétele után ellenőrizze, nehogy a kívánt hőmérsékletű-e. Ne az edény hőmérséklete alapján ítélje meg! **Különösen bébiétel melegítésekor ügyeljen a megfelelő hőmérsékletre!** A melegítés után jól keverje meg a bébiételt vagy rázza össze, és kóstolja meg, nehogy a bébit megégesse.

Biztonsági utasítások és figyelmeztetések

▶ Főzésnél, különösen folyadékok mikrohullámmal való utánmelegítésekor előfordulhat, hogy a forrási hőmérsékletet elérte, de tipikus gőzbuborékok még nem lépnek fel. A folyadék nem egyenletesen forr. Ez az úgynevezett forrási késedelem az edény kivételekor vagy meg-rázásakor hirtelen kezdődő gőzbuborék képződéshez és ezáltal hirtelen robbanásszerű kifutáshoz vezethet. Égési sérülésveszély!

A gőzbuborék képződés olyan erős lehet, hogy magától kinyílhat az ajtó. Sérülés és károsodás veszélye! A folyadékot hevítés/főzés előtt keverje meg. A hevítés után várjon minimum húsz mp-et, mielőtt az edényt kivesszi a sütőtérből. A hevítés alatt az edénybe tehet egy üveg pálcát vagy hasonló tárgyat, ha van rá mód.

▶ Hagyja zárva a készülékajtót, ha az étel a sütőtérben füstölög, hogy az esetlegesen keletkező lángokat elfojtsa.

Szakítsa meg a folyamatot úgy, hogy a mikrohullámú sütőt kikapcsolja, és a hálózati dugaszt kihúzza.

Csak akkor nyissa ki az ajtót, ha a füst elállt.

▶ Az olajok és zsírok túlhevülve meggyulladhatnak. A zsírral és olajjal végzett munkálatok során ne hagyja a mikrohullámú sütőt felügyelet nélkül. A készüléket ne használja olajban sütéshez. A meggyulladt olajat vagy zsírt soha ne oltsa vízzel. Kapcsolja ki a készüléket, és fojtsa el a lángokat úgy, hogy zárva hagyja az ajtót.

▶ A bekapcsolt mikrohullámú sütő közelében lévő gyúlékony tárgyak magas hőmérsékletnél meggyulladhatnak. A készüléket soha ne használja helyiségek fűtésére.

▶ Ha az ételek elkészítéséhez alkoholos italokat használ fel, ügyeljen arra, hogy az alkohol magas hőmérsékleteken elpárolog, és a forró felületeken meggyulladhat. Alkoholt soha ne hevítsen hígítatlanul.

Tűzveszély!

▶ Azok az ételek, amelyeket a sütőtérben tart melegen vagy tárol, kiszáradhatnak és a kilépő nedvesség korrózióhoz vezethet a mikrohullámú sütőben. A kezelőfelület, a munkalap vagy a beépítő szekrény károsodhat. Ezért takarja le az ételeket.

Biztonsági utasítások és figyelmeztetések

▶ A konyhasó-tartalmú ételeket, vagy folyadékokat azonnal alaposan távolítsa el, ha a sütőtér rozsdamentes acél falaira jutottak, hogy elkerülje a korróziót.

▶ A sütőtér használat után forró. Égési sérülés veszélye áll fenn! Tisztítsa meg a sütőteret és a tartozékokat, amint lehűltek. Túl hosszú várakozás feleslegesen megnehezíti a tisztítást, és szélsőséges esetben lehetetlenné teszi. Erős szennyeződések adott esetben károsíthatják a mikrohullámú sütőt, és akár veszélyes szituációkat okozhatnak. Tűzveszély!
Vegye figyelembe ehhez a „Tisztítás és ápolás“ fejezet megfelelő útmutatásait.

▶ Tűzveszély! A mikrohullámú üzemre nem alkalmas műanyag edények károsodhatnak és a mikrohullámú sütő is megsérülhet. Ne használjon fém tartókat, alufóliát, evőeszközt, edényt fém felfekvő felülettel, ólomtartalmú kristályüveget, recézett peremű tálakat, nem hőálló műanyag edényt, fa edényt, fémcspeszt, belső fémhuzalos műanyag és papírcspeszt, műanyagpoharat, nem teljesen lehúzott alumínium fedéllel (lásd az „Edényválasztás mikrohullámú sütőhöz“ fejezetet).

Ha ilyen tárgyakat használ, az edény megsérülhet vagy tűzveszély állhat fenn.

▶ Az eldobható műanyag edényeknek az „Edényválasztás mikrohullámú sütőhöz / Műanyag“ fejezetben felsorolt tulajdonságokkal kell rendelkezniük.

Ne hagyja a mikrohullámú sütőt felügyelet nélkül, ha az élelmiszert műanyag, papír, vagy más éghető anyagból készült eldobható tartóban melegíti vagy főzi.

▶ A melegentartó csomagolások többek között vékony alufóliából állnak. Ez a fólia visszaveri a mikrohullámokat. A mikrohullámok a papírt olyan erősen felhevíthetik, hogy meggyulladhat.
Ne melegítsen a mikrohullámú sütőben melegentartó csomagolásban lévő ételeket, mint a grillcsirkéhez használatos zacskók.

Biztonsági utasítások és figyelmeztetések

- ▶ Ha héj nélküli tojást melegít, akkor a tojássárgája a készítés után nagy nyomással kispriccelhet. Előzőleg többször szurkálja meg a tojás sárgájának hártóját.
- ▶ Ha tojást a héjában a mikrohullámú sütőben melegít, az még a sütőtérből való kivételt követően is szétduzzanhat. Tojást a héjában csak speciális edényben főzzön.
Ne melegítsen főtt tojást a mikrohullámú sütőben.
- ▶ Ha erős héjú élelmiszereket, mint paradicsom, virsli, héjában főtt krumpli, padlizsán, melegít, azok felhasadhatnak. Szurkálja meg, ill. metssze be ezeket az élelmiszereket előzőleg többször, hogy a keletkező gőz el tudjon szökni.
- ▶ Üreges fogantyúval és fedélfogantyúval rendelkező edény nem alkalmas a mikrohullámú üzemmódhoz. Az üregekbe nedvesség kerülhet, és erős nyomás keletkezhet, amely az üreget szétrobbanthatja (Kivéve, ha az üregek elegendően szellőznek). Ne használjon főzéshez ilyen edényt.
- ▶ A higanyos vagy folyadék hőmérők nem alkalmasak magas hőmérsékletre, és könnyen széttörnek.
Az étel hőmérsékletének ellenőrzéséhez szakítsa meg a készülék működését. Az étel hőmérsékletének méréséhez erre alkalmas speciális hőmérőt használjon.
- ▶ A gőztisztító készülék gőze a mikrohullámú sütő áramvezető alkatrészeire juthat, és zárlatot okozhat. A mikrohullámú sütő tisztításához soha ne használjon gőztisztító készüléket.

A nemesacél felületekre érvényes:

- ▶ A felület karcolódik. A mágnesek is okozhatnak karcolódást.

Tartozékok

- ▶ Kizárólag eredeti Miele tartozékokat használjon. Amennyiben más alkatrészek kerülnek fel-, vagy beszerelésre, akkor a garanciára, jó-tállásra és/vagy termékfelelősségre vonatkozó követelések érvényű-
ket veszítik.
- ▶ A Miele a mikrohullámú sütő sorozatgyártásának befejezését kö-
vetően még akár 15 évig, de legalább tíz évig garantálja a készülék
működéséhez szükséges alkatrészek rendelkezését.
- ▶ A mellékelt rostély és a Gourmet tálca speciálisan a mikrohullá-
mok hosszával van összehangolva és ezért lehet használni mikrohul-
lámú üzemmóddal vagy anélkül való grillezéskor.
Azonban ezeket nem szabad együtt használni, mert a Gourmet tálca
egyébként megsérül. A Gourmet tálcát mindig közvetlenül a forgótá-
nyérra helyezze.
- ▶ A Gourmet tálca nagyon felforrósodik. Ezért a tálcát csak edény-
fogó kesztyűvel fogja meg. Kivétel után hőálló alátétre helyezze.
A rostély mikrohullámú üzemmóddal és mikrohullámú üzemmód nél-
kül való grillezéskor forró lesz. Égési sérülésveszély!
- ▶ A Gourmet tálcát ne helyezze be a kereskedelemben kapható mik-
rohullámozható fröccsenésgátló fedéllel, mert a fedél túlforrósodhat.

Az első használat előtt

Szállítás után a kicsomagolt készüléket kb. két órán keresztül hagyja állni, mielőtt üzembe helyezi.

Ez idő alatt a hőmérséklet a készülék és a környezet között kiegyenlítődik. Ez a készülék elektronikájának további működéséhez fontos.

⚠ A csomagolóanyagok fulladást okozhatnak.

A gyermekek játék közben a csomagolóanyagokat (pl. fólia) magukra tekerhetik, vagy a fejükre húzhatják és megfulladhatnak.

A csomagolóanyagokat tartsa távol a gyermekektől.

- A készülék kicsomagolásakor minden csomagolóanyagot távolítsa el, a ház védőfóliáját is.

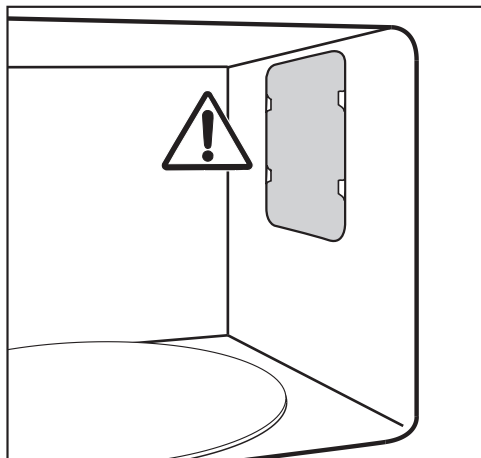

A sütőtérben a mikrohullám kivezető nyílása előtti fedelet, valamint az ajtó belső oldalán lévő fóliát ne távolítsa el.

- Vizsgálja meg, hogy nincsenek-e sérülések a készüléken.

⚠ A sérült készülék veszélyeztetheti az egészséget.

Bekapcsolt állapotban mikrohullámok léphetnek ki, amelyek veszélyt jelentenek a felhasználóra nézve.

Ne használja a készüléket, ha

- a készülékajtó el van görbülve.
- az ajtópántok lógnak.
- a házon, az ajtón, vagy a sütőtér falain látható lyukak vagy repedések vannak.

- A sütőtérrel és a tartozékokkal szivacs-kenővel és meleg vízzel tisztítsa meg.

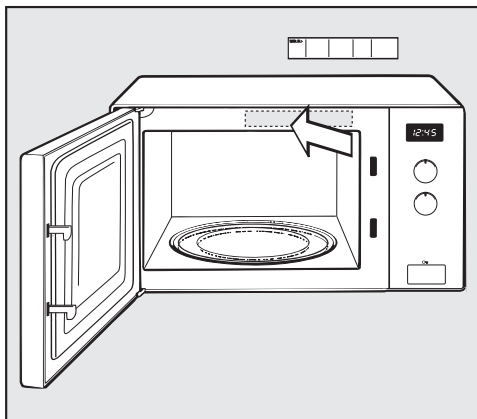

- A mellékelt rövid használati utasítást úgy ragassza fel, hogy ne zárja el szellőző nyílásokat.

A mikrohullámú készülék felállításakor ügyelni kell a zavartalan szellőzésre a készülék hátsó oldalán és az alján.

Ezért ne tegyen tárgyakat a szellőző nyílásra és a készülék alja és a felállítási felület közötti részre.

Minimum 85 cm-es felállítási magasságot kell betartani.

A mikrohullámú sütőt rá lehet tenni a munkalapra.

A kifogástalan szellőzéshez 5 cm-es légtér szükséges a készülék körül, felette pedig 19,5 cm-es légtér.

A készüléket ne állítsa túl közel a mellette lévő bútorhoz.

Ha a mikrohullámú sütőt egy zárt bútorlap mögé építették be, akkor lehetséges, hogy a meleg és a nedveség felgyülemlik. Ezáltal a mikrohullámú sütő és a szekrény károsodhat.

A mikrohullámú sütőt csak nyitott bútorajtónál használja.

Ne csukja be a bútorajtót, ha a készülék üzemel.

Csak akkor csukja be a bútorajtót, ha a készülék teljesen lehűlt.

Felemelkedő ajtóval beépített mikrohullámú sütőkhöz: ne engedje le a felemelkedő ajtót, ha a készülék üzemben van.

Elhelyezés és csatlakoztatás

Elektromos csatlakozás

 A sérült készülék sérülésveszélyt okozhat.

A csatlakoztatás után győződjön meg arról, hogy a készülék nem sérült.

Soha ne helyezzen üzembe sérült készüléket!

A készüléket kábellel és csatlakozóduvóval csatlakoztatásra készen szerelték fel.

Biztosítsa, hogy a védőérintkezős aljzat mindig szabadon hozzáférhető legyen. Ha ez nem lehetséges, biztosítsa, hogy hálózati oldalról minden pólushoz megszakítónak kell rendelkezésre állnia.

 A túlmelegedés tűzveszélyes lehet.

A készülék elosztókon vagy hosszabbító kábeleken való üzemeltetése a kábel túlterheltségéhez vezethet.

A készüléket nem szabad ún. energiatakarékos dugaszoló aljzattal üzemeltetni, mert ez csökkenti a készülékhez az energiaáramlást és a készülék túl meleg lesz.

Biztonsági okokból ne használjon elosztókat és hosszabbító kábeleket.

A készüléket közvetlenül az eredeti kábellel és köztes elemek nélkül csatlakoztassa.

A villamos berendezést a VDE 0100 szerint kell kivitelezni, és a helyi előírásoknak meg kell felelnie.

Sérült csatlakozó vezetéket csak ugyanolyan típusú speciális csatlakozó vezetékkel szabad helyettesíteni (kapható a Miele Vevőszolgálatánál). Bizton-

sági okokból a cserét csak a Miele Vevőszolgálat vagy egy megfelelően képzett szakember végezheti el.

A szükséges csatlakozási adatokat a típusútblán találja, amely belső készülékfronton vagy a készülék hátoldalán található.

Vesse össze az adattábla adatait az elektromos hálózat adataival. Ezeknek egyezniük kell.

Kétség esetén kérdezzen meg egy elektrotechnikai szakembert.

Lehetséges az önálló vagy a hálózattal nem szinkronban álló energiaellátó rendszer időszakos vagy folyamatos üzemeltetése (például szigethálózatok, biztonsági tartalékrendszerek). Az üzemeltetés feltétele, hogy az energiaellátó rendszer megfeleljen az EN 50160 vagy hasonló szabvány előírásainak.

A házi elosztórendszerrel és ezzel a Miele termékkel kapcsolatban előírányzott óvintézkedéseket a működést és a működési módot tekintve sziget üzemben vagy a hálózattal nem szinkronban álló üzemen is biztosítani kell, illetve azonos intézkedésekkel kell helyettesíteni a telepítésnél. Mint például a VDE-AR-E 2510-2 aktuális kiadványában leírtak szerint.

A csomagolás ártalmatlanítása

A csomagolás a kezelést szolgálja, és megvédi a készüléket a szállítási sérülésektől. A csomagolóanyagokat környezetvédelmi és hulladékkezelés-technikai szempontok alapján választottuk ki, és általában újrahasznosíthatók.

A csomagolásnak az anyagkörforgásba való visszavezetése nyersanyagot takarít meg. Használja az újrafelhasználható anyagok anyagspecifikus gyűjtőhelyeit, és vegye igénybe az anyagspecifikus visszajuttatási lehetőségeket. A szállítási csomagolást a Miele szakkereskedő visszaveszi.

A régi készülék ártalmatlanítása

Az elektromos és elektronikus készülékek számos értékes anyagot tartalmaznak. Ugyanakkor tartalmaznak olyan anyagokat, elegyeket és alkatrészeket is, amelyek működésükhöz és biztonságosságukhoz voltak szükségesek. A háztartási szemétként kerülve, illetve nem szakszerű kezelés esetén ezek veszélyeztethetik az emberi egészséget és károsíthatják a környezetet. Ezért régi készülékét semmi esetre se dobja a háztartási szemétként.



Helyette az önkormányzatoknál, a kereskedőknél vagy a Mielénél hivatalosan kijelölt, az elektromos és elektronikus készülékek ingyenes leadására és hasznosítására szolgáló gyűjtő- és visszavételi helyeket használja. Az esetlegesen az ártalmatlanítani kívánt régi készüléken maradt személyes adatok törléséért törvényileg ön felel. Önnek törvényi kötelessége, hogy a készülék által nem szorosan körülzárt, roncsolás nélkül kivethető elhasznált elemeket és akkumulátorokat, valamint lámpákat roncsolás nélkül vegye ki. Vigye el ezeket egy megfelelő gyűjtőhelyre, ahol ingyenesen leadhatja őket. Gondoskodjon arról, hogy a régi készülékét az elszállításig gyermekek elől biztosan elzárt helyen tárolják.

Készülékleírás

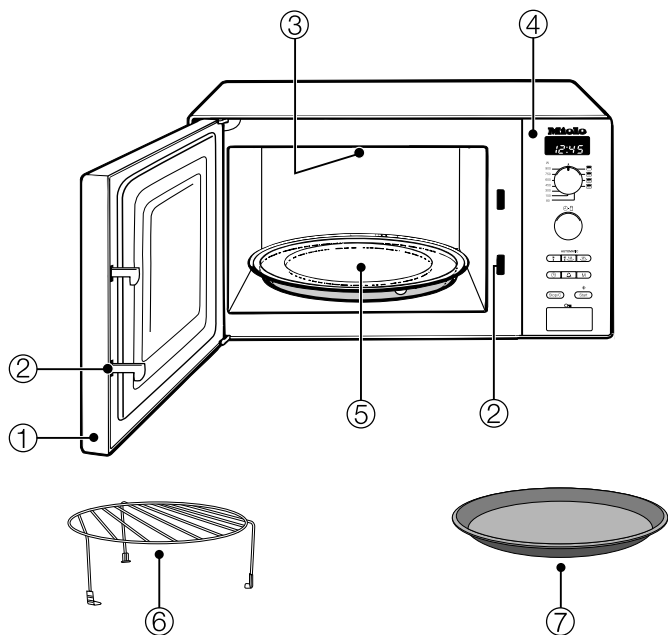

- ① Ajtó
- ② Ajtózár
- ③ Grill
- ④ Kezelési terület
- ⑤ Forgótányér
- ⑥ Grillrostély
- ⑦ Gourmet tálca

Grillrostély

A grillrostély minden üzemmódhoz alkalmas mikrohullámmal vagy anélkül, de **nem** mikrohullámú üzemmódhoz.

Azért, hogy a grillrostély ne maradjon véletlenül a készülékben mikrohullámú üzemmód esetén, ne tárolja a sütőtérben.

Gourmet tálca

Kerek, tapadásmentes grill tálca. Ezzel a Gourmet tálcával az édes vagy sós snackeket és kis adag ételeket rövid idő alatt ropogósra elkészítheti.

Tanács: Ezt és további tartozékot a Miele webshop-ban rendelhet. Ezeket a termékeket a Miele vevőszolgálatán (lásd ennek a használati utasításnak a végén) vagy a Miele szakkereskedőknél is megvásárolhatja.

Kezelési terület

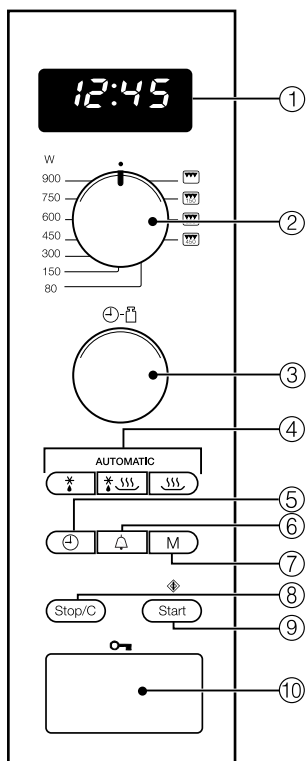

- ① A pontos idő és a kezelési információk kijelzője
- ② Választó kapcsoló a mikrohullám teljesítményhez, grillhez és kombinált programokhoz
- ③ Forgatógomb idő és súly megadásához
- ④ Automatikus programok
- ⑤ Pontos idő
- ⑥ Stopper
- ⑦ Tárhely 1–3 fokozatú programlefutáshoz
- ⑧ Stop / Törlés gomb
- ⑨ Start gomb/Plusz egy perc/Quick Start (gyors indítás, programozható)
- ⑩ Ajtónyitó

A mikrohullámú készülékben egy magnetron található. Ez az áramot elektromágneses hullámokra - mikrohullámokra változtatja. Ezek a hullámok egyenletesen eloszlanak a sütőtérben, és a fém sütőtér falai visszaverik. Így a mikrohullámok minden oldalról az ételre/ételbe kerülnek. A hozzákapcsolt forgótányérral a mikrohullám eloszlása optimalizálódik.

Az edénynek áteresztőnek kell lennie a mikrohullámokkal szemben, hogy a mikrohullámok el tudják érni az ételt. A mikrohullámok áthatolnak az üvegen, porcelánon, műanyagban és papíron, a fémen azonban nem. Ezért ne használjon fém edényeket és olyan edényeket, amelyek ezzel az anyaggal ellátottak, pl. fémtartalmú dekoráció. A fém visszaveri a mikrohullámokat, és szikraképződés történhet. A mikrohullámok nem szívódnak fel.

A mikrohullámok közvetlenül az edényen keresztül behatolnak az ételbe. Mivel az étel sok molekulából áll, a molekulákat - elsősorban a vízmolekulákat - erősen rezegteti, mégpedig kb. 2,5-milliárdszor másodpercenként. Így keletkezik a hő. Először az étel szélein keletkezik, majd a közepébe vándorol. Minél vízmegtartóbb egy étel, annál hamarabb melegszik fel ill. sül/sütődik meg.

A hő tehát közvetlenül az ételben keletkezik. Ezáltal a következő előnyök adódnak:

- Az ételeket általában kevés folyadék, ill. zsír hozzáadásával, vagy anélkül lehet a mikrohullámokkal párolni.

- Gyorsabban megy végbe a felolvasztás, melegítés, főzés, mint egy hagyományos tűzhellyel

- Az olyan tápanyagok, mint a vitaminok és ásványi anyagok messzemenően megmaradnak

Az élelmiszerek természetes színe és saját íze alig változik.

A mikrohullám előállítás megáll, amint a folyamatot megszakítják vagy a készülékajtót kinyitják. A folyamat alatt a zárt, sértetlen ajtó elegendő védelmet nyújt a mikrohullámokkal szemben.

Teljesítmény leírás

A mikrohullámú sütőben az ételeket rövid idő alatt felolvaszthatja, megmelegítheti vagy megpárolhatja.

A mikrohullámú sütőt a következőképpen használhatja:

- Az ételeket mikrohullám teljesítmény és idő megadásával felolvaszthatja, megmelegítheti vagy főzheti.
- A mélyhűtött készételeket felolvaszthatja, majd megmelegítheti ill. főzheti.
- A mikrohullámú sütőt „kis konyhai segítőként” használhatja, pl. élesztős tészta kelesztéséhez, csokoládé és vaj olvasztásához, zselatin felosztatásához, tortabevonó elkészítéséhez és kisebb mennyiségű gyümölcs, zöldség és hús befőzéséhez.

Üzem módok

Mikrohullám üzem mód

Ez az üzem típus felolvasztáshoz, melegítéshez és főzéshez alkalmas.

Grillezés

Ideális lapos élelmiszerek, pl. steakek vagy kolbászok grillezéséhez.

Mikrohullám és grill kombináció

Ideális átsütéshez és barnításhoz. A mikrohullám süt, a grill barnít.

Automatikus programok

A következő automatikus programok állnak rendelkezésére:

- öt felolvasztó program (☼: Ad 1 - Ad 5),
- négy sütő program fagyasztott élelmiszerhez (☼ ☰: AC 1 - AC 4),
- és nyolc sütő program friss élelmiszerhez (☰: AC 1 - AC 8).

A programok súlytól függőek, azaz meg kell adnia az ételek súlyát.

Az ételek súlyát grammban (g) vagy fontban (lb) lehet megjeleníteni (lásd a „Készülék beállítások módosítása” fejezetet).

Edényválasztás mikrohullámú sütőhöz

A mikrohullámok

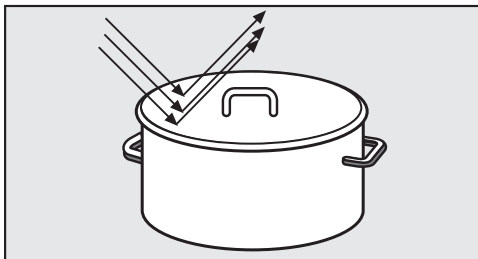

- A mikrohullámok a fémekről visszaverődnek.

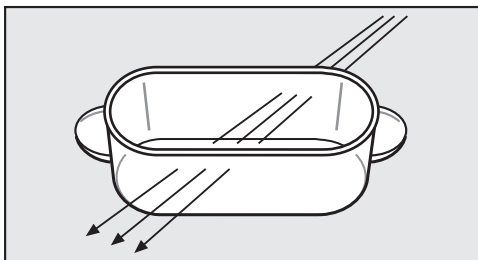

- A mikrohullámok áthatolnak az üvegen, porcelánon, műanyagon és papíron.

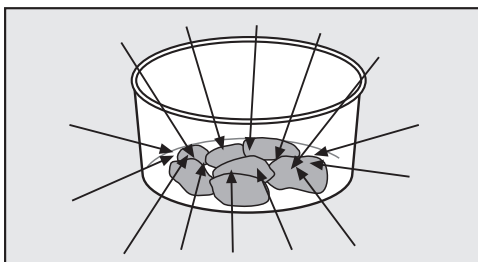

- A mikrohullámok az élelmiszerekben elnyelődnek.

⚠ A nem megfelelő edény tűzveszélyt okozhat.

A mikrohullámú üzemre nem alkalmas műanyag edények károsodhatnak és a mikrohullámú sütő is megsérülhet.

Vegye figyelembe az edényválasztásra vonatkozó utasításokat!

Anyag és forma

A használt edény anyaga és formája befolyásolja a melegítési és hőkezelési időt. Jól bevált a kerek és ovális edény. Ilyen formájú edényekben az ételek egyenletesebben melegednek, mint szögletes tálakban.

⚠ Az üreges fogantyú elemek és fedél gombok sérülést okozhatnak. Üreges részekkel rendelkező edényeknél, amelyekbe nedvesség kerülhet bele, fennál a veszélye, hogy az érintett üreges részben nyomás alakul ki, és robbanászerű károkat okoz.

Ne használjon üreges fogantyú elemekkel és fedél gombokkal rendelkező edényeket, kivéve, ha az üreges részek megfelelő szellőzésűek.

Fém

Fém edényeket, alufóliát, evőeszközöket ne tegyen a mikrohullámú készülékbe, fém borítású edényeket (dekoráció, pl. arany szegély, kobaltkék) sem. A fém visszaveri a mikrohullámokat, és így megakadályozza a hőkezelési műveletet.

Ne használjon műanyag poharat hiányos alumínium tetővel.

Edényválasztás mikrohullámú sütőhöz

Kivételek:

- Készételeket alu-edényben felolvaszthat és melegíthet. Fontos: a tál fedelét távolítsa el, és a tálnak legalább 2 cm-es távolságban kell lennie a sütőtér oldalától. Az étel melegítése fentről történik. Ha az ételt az alu-edényből egy mikrohullámú sütőhöz alkalmas edénybe rakja, a hőeloszlás általában egyenletesebb.

Az alu-edények használatakor ropogás és szikraképződés léphet fel, ezért ne tegye a rostélyra.

- egy darab alufólia

Egyenetlen húsdarabok, pl. szárnyasok esetén, úgy érhet el egyenletes felolvasztást, felmelegítést, vagy főzést, ha az utolsó percekre a laposabb részeket kis darab alufóliával lefedi.

A fóliának legalább 2 cm-re kell lennie a sütőtér falaitól. Nem szabad a falait érintenie!

- Fémnyársak, -csipeszek

Ezeket a fémtárgyakat csak akkor használhatja, ha a húsdarab sokkal nagyobb, mint a fémtárgy.

Edénymázak, festékek

Egyes edénymázak és festékek fém anyagokat tartalmaznak. Ezért azok nem alkalmasak.

Üveg

Tűzálló üveg, vagy üvegkerámia nagyon alkalmas.

Üvegtüskés kristály, amely legtöbbször ólomot tartalmaz, a mikrohullámú sütőben megpattanhat. Ezért ez nem alkalmas.

Porcelán

Porcelánedények nagyon alkalmasak.

Viszont nem szabad fém dekorációval, pl. arany szegéllyel és üreges fogantyúval rendelkeznie.

Kőedény

Festett kőedényeknél a mintázatnak a máz alatt kell lennie.

A kőedény nagyon forró lehet. Húzzon edényfogó kesztyűt.

Fa

A víz a fában elpárolog a sütési folyamat során. Ezáltal kiszárad a fa, repedések keletkeznek.

Fa edények ezért nem alkalmasak.

Műanyag

⚠️ A hőre érzékeny műanyag károkat okozhat.

A műanyag edénynek hőállónak kell lennie, minimum 110 °C fokig. Egyébként eldeformálódik, és reakcióba léphet az étel a műanyaggal.

A műanyag edényt csak solo mikrohullámú üzemmódban használja.

A szaküzletekben kapható speciális mikrohullámú üzemre alkalmas műanyag edény.

Melaminból készült műanyag edény nem alkalmas. Energiát vesz fel, és ezáltal felforrósodik. Ezért vásárláskor érdeklődjön, hogy a műanyag edény milyen anyagból áll.

Habosított műanyagból, pl. sztiroporból készült edényt használhat az ételek rövid ideig tartó felmelegítéséhez.

Műanyag főzőtasakot csak akkor használhat annak tartalmának megmelegítéséhez és főzéséhez, ha előtte néhány helyen kilyukasztotta a tasakot. A lyukakon el tud távozni a gőz. Ezzel elkerüli a nyomásnövekedést és a tasak szétdurranását.

Ezenkívül vannak speciális tasakok, amelyeket nem kell beszurkálni. Vegye figyelembe a csomagoláson leírtakat.

 A nem megfelelő edény tűzveszélyt okozhat.

Fémcsipeszek vagy műanyag- és papírcsipeszeket, bennük lévő huzallal meggyulladhatnak.

Ne használjon ilyen csipeszeket.

Eldobható edények

Az eldobható műanyag edényeknek a „Műanyag” fejezetben felsorolt tulajdonságokkal kell rendelkezniük.

 A nem megfelelő edény tűzveszélyt okozhat.

A műanyag, papír vagy más éghető anyagból készült eldobható edények meggyulladhatnak.

Ne hagyja a készüléket felügyelet nélkül, ha az élelmiszert műanyag, papír, vagy más éghető anyagból készült eldobható edényben melegíti vagy főzi.

A környezet védelme érdekében kerülje az eldobható edényeket.

Edény tesztelése

Ha nincs tisztában azzal, hogy az üveg, agyag vagy porcelán edény alkalmas-e mikrohullámú sütéshez, a következőképpen tudja ellenőrizni:

- Helyezze az üres edényt a sütőtér közepébe.
- Csukja be az ajtót.
- Állítsa a teljesítmény választógombot erre: 900 Watt.
- Az időválasztó gombot állítsa 30 mp-re.
- Nyomja meg a „Start” gombot.

Ha a teszt alatt pattogó hangokat hall szikrák kíséretében, azonnal kapcsolja ki a készüléket (Nyomja meg kétszer a Stop/C gombot)! Edények, amelyek ilyen reakciót váltanak ki, nem alkalmasak mikrohullámú sütéshez. Kétség esetén kérdezze meg az edény gyártóját vagy a beszállítót, hogy az edény alkalmas-e mikrohullámú sütéshez.

Ezzel a teszttel nem tudja ellenőrizni, hogy az edényfogantyúk üregei megfelelően szellőznek-e.

Edényválasztás mikrohullámú sütőhöz

A fröccsenésgátló fedél

- megakadályozza a túlzott gőzkiáramlást, különösen hosszabb melegítés-nél
- gyorsítja az ételek melegítési folyamatát
- megakadályozza az ételek kiszáradását
- megakadályozza a sütőtér elszennyeződését

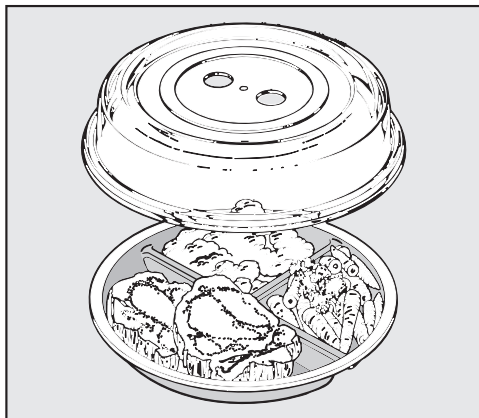

- Ezért az ételeket solo mikrohullámú üzemmódban a mellékelt, mikrohullámú sütéshez alkalmas fröccsenésgátló fedéllel fedje le.

A megfelelő fedők beszerezhetők a kereskedésekben.

A fröccsenésgátló fedél helyett mikrohullámú sütéshez alkalmas átlátszó fóliát is használhat. A háztartási fólia eldeformálódhat, és a hő hatására az étellel reakcióba léphet.

⚠ A hőre érzékeny műanyag károkat okozhat.

A fedél anyaga általában 110 °C-ig hőálló (lásd a gyártó adatait). Magasabb hőmérséklet esetén a műanyag eldeformálódhat, és az étellel reakcióba léphet.

Ezért a fedelet csak mikrohullámú sütőben, és csak a mikrohullámú üzemmódban, Gourmet tálca nélkül szabad használni.

⚠ A lezárt nyílások károkat okozhatnak.

Kis edény átmérő esetén előfordulhat, hogy a fedél az edényt leszigeteli, és a vízgőz nem tud eltávozni a fedél oldalsó nyílásain. A fedél túlságosan felforrósodik, és megolvadhat.

Ügyeljen arra, hogy a fedél az edényt ne szigetelje le.

Ne használjon fröccsenésgátló fedelet, ha

- panírral készült ételt melegít
- az ételnek kérget kell kapnia, mint pl. pirítós
- Gourmet tálcát használ

⚠ A túlnyomás robbanást okozhat.

Lezárt tartályokban, vagy palackokban melegítés közben nyomás képződik, amely robbanáshoz vezethet.

Soha ne melegítsen ételt vagy folyadékot zárt edényben, mint pl. üveges bébiételt. Előtte nyissa ki az edényt. Cumisüvegek esetén először távolítsa el a zárókupakot és a szívókát.

A pontos idő beállítása

- Csatlakoztassa a készüléket a hálózatra.

A kijelzőn villog a 12:00 és a ⊕ szimbólum, amíg be nem állítja az aktuális időt. Közben az idő 12:00 órától halad, mert a hálózati csatlakozás miatt az óra elindult.

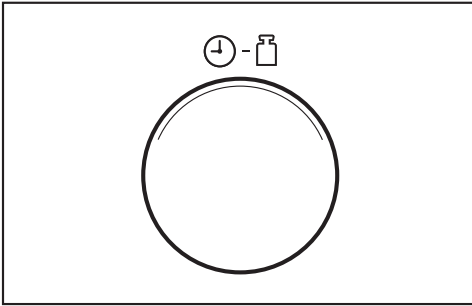

- Forgassa el az időválasztó gombot az óra beállításához.
- Nyomja meg a ⊕ gombot.
- Forgassa el az időválasztó gombot a percek beállításához.
- A beállítások jóváhagyásához nyomja meg a ⊕ gombot, vagy várjon néhány másodpercet.

A beállított idő rögzül. A kettőspont az óra és a perc között villog.

Pontos idő módosítása

- Nyomja meg a ⊕ gombot.

A kijelzőn villog a ⊕ szimbólum, és az aktuális óra néhány mp-ig világít.

- Ekkor helyesbítse az órát az időválasztó gombbal.
- A beállítások jóváhagyásához nyomja meg a ⊕ gombot, vagy várjon néhány másodpercet.

Villog a ⊕ szimbólum, és az aktuális percek néhány mp-ig világítanak.

- Ekkor helyesbítse a percet az időválasztó gombbal.
- A beállítások jóváhagyásához nyomja meg a ⊕ gombot, vagy várjon néhány másodpercet.

Pontos idő eltávolítása

- Tartsa nyomva a ⊕ gombot, amíg a kijelző el nem sötétedik.

A kijelzőn újra megjelenik az idő, ha a ⊕ gombot nyomva tartja.

Éjszakai lekapcsolás alkalmazása

A készüléket beállíthatja úgy, hogy az időkijelző minden éjszaka 23 órától 4 óráig automatikusan kikapcsol.

Az éjszakai lekapcsolás **bekapcsolásához**:

- Tartsa nyomva a Stop/C gombot, és közben nyomja meg a ⊕ gombot is.

A kijelzőmezőn megjelenik a *ON*. A készülék üzembesz marad.

Az éjszakai lekapcsolás **kikapcsolásához**:

- Tartsa nyomva a Stop/C gombot, és közben nyomja meg a ⊕ gombot is.

A kijelzőmezőn megjelenik a *OFF*.

Kezelés

Az ajtó nyitása

- Nyomja meg az ajtó nyitásához a  gombot.

Ha a mikrohullámú készülék üzemben van, az ajtó nyitásakor az üzem megszakad.

Az edény beállítása a sütőtérbe

A legkedvezőbb, ha az edény a sütőtér közepén található.

Forgótányér

A forgótányér segítségével egyenletesen olvad fel, melegszik fel, vagy fő az étel.

A készüléket csak behelyezett forgótányérral üzemeltesse.

A forgótányér funkció minden folyamat alkalmával automatikusan indul.

Az ételt ne engedje fel, ne melegítse vagy főzze közvetlenül a forgótányéron. Ügyeljen arra, hogy az edény ne legyen nagyobb, mint a forgótányér.

Lehetőleg közben keverje meg, ill. használjon olyan formát, amellyel az étel egyenletesen melegszik.

Az ajtó zárása

- Nyomja be az ajtót.

Ha egy futó folyamat közben az ajtót kinyitná, nyomja meg a Start gombot a folyamat folytatásához.

Ha az ajtó nincs rendesen bezárva, nem lehet a készüléket üzembe helyezni.

A folyamat indítása

A mikrohullám teljesítmény és idő kiválasztása a megfelelő választógomb forgatásával történik.

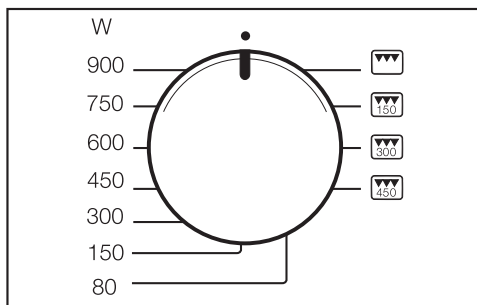

- Forgassa a teljesítményválasztó gombot a kívánt mikrohullám teljesítményre.

A kijelzőn világít a  mikrohullám teljesítmény. Villog a 0:00.

7 teljesítményfokozat közül választhat. Minél magasabb a teljesítmény, annál több mikrohullám kerül az ételre.

Az olyan ételeket, amelyeket a melegítés vagy főzés közben nem keverhet, vagy fordíthat meg, vagy amelyek nagyon különböző összetételűek, alacsonyabb mikrohullámú teljesítménnyel melegítse.

Csak így tud mindenhol egyenletesen eloszlni a hő. Egy megfelelően hosszabb időtartammal érhető el a kívánt eredmény.

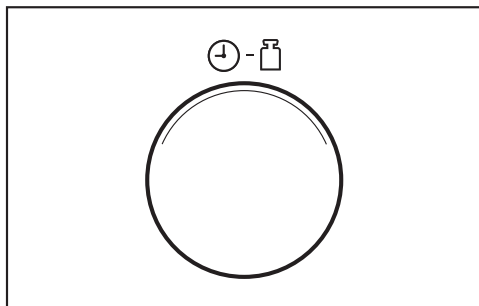

- Állítsa be a szükséges időt az időválasztó gombbal.

A választott idő látható a kijelzőn.

Tíz mp és 90 perc közötti időtartamot állíthat be. Kivétel: ha a maximális mikrohullám teljesítmény ki van választva, maximum 15 percet állíthat be. A teljes teljesítmény további használata során 600 Watt-ra csökkenhet a teljesítmény, amely a kijelzőn látható (túlhevülés elleni védelem).

A szükséges idő függ:

- Az étel kiindulási hőmérsékletétől. A hűtőszekrényből kivett ételeknek a melegítéshez, főzéshez, stb. hosszabb időre van szükségük, mint a szobahőmérsékletűeknek.
- Az étel fajtájától és minőségétől. A friss zöldség víztartalma nagyobb, mint a tárolt zöldségé és ezért rövidebb párolási időt igényel.
- Az ételek keverésének és forgatásának gyakoriságától.
A gyakori keverés vagy forgatás révén egyenletesebb hőeloszlás jön létre, és az ételnek így rövidebb párolási időre van szüksége.
- Az étel mennyiségétől.

Érvényes: dupla mennyiség - majdnem dupla idő

Kisebb ételmennyiség esetén megfelelően lerövidül az idő.

- Az edény alakjától és anyagától.
- Indítsa el a folyamatot a Start gomb megnyomásával.

A sütőtér világítása felkapcsolódik.

Csak akkor indíthat el egy folyamatot, ha a készülék ajtaja csukva van.

„ajtó“-figyelmeztetés

Az ajtó-figyelmeztetés a kijelző mezőn arra emlékeztet, hogy a készüléket nem szabad párolandó étel nélkül elindítani.

Hiányzó párolandó étel miatt károsodhat a készülék.

Ha megnyomja a Start gombot anélkül, hogy előtte becsukta volna az ajtót, a kijelző mezőn megjelenik az **ajtó**. Lehetséges, hogy még nincs étel a készülékben, mert az ajtó hosszabb ideig (kb. húsz perc) nem volt nyitva. A Start blokkolva van, amíg az ajtó nyitva van.

A folyamat megszakítása / folyamat folytatása

Egy **folyamatot** bármikor . . .
. . . **megszakíthat:**

- Nyomja meg a Stop/C gombot, vagy nyissa ki a készülékajtót.

Az idő megmarad.

. . . **folytathat**

- Csukja be az ajtót, és nyomja meg a Start gombot.

A folyamat folytatódik.

Kezelés

A bevitel módosítása

Ha a folyamat indítása után megállapítja, hogy . . .

. . . a **mikrohullámú teljesítményt** túl magasra, vagy túl alacsonyra választotta:

- Válasszon új mikrohullám teljesítményt.

. . . a bevitt **idő** túl rövid, vagy túl hosszú:

- Szakítsa meg a folyamatot (a Stop/C gomb megnyomásával), állítsa be az új időt az időválasztóval, és folytassa a folyamatot (nyomja meg a Start gombot),

vagy másképpen:

- Ha üzem közben megnyomja a Start gombot, akkor a párolási idő a Start gomb minden egyes megnyomásával egy további perccel meghosszabbodik (Kivétel: maximális mikrohullámú teljesítmény esetén mindig 30 másodperccel).

A folyamat törlése

- Nyomja meg kétszer a Stop/C gombot.

A befejezett folyamat után

A befejezett folyamat után hangjelzés szólal meg. A sütőtér világítása lekapcsolódik.

Minden öt percben egy rövid emlékeztető hangjelzés szólal meg program vége utáni első húsz percben.

- Ha a hangjelzést korábban szeretné lekapcsolni, nyomja meg a Stop/C gombot.

Melegentartó automatika

A melegentartó automatika automatikusan bekapcsol, ha egy legalább 450 Watt-os főzési folyamat lejártá után az ajtó zárva marad, és nem működtetnek egy gombot sem.

Ilyenkor kb. két perc után 80 Watt-on bekapcsol a melegentartó automatika maximum 15 percre.

A kijelző mezőn világít a , 80 W és a **H:H**.

Ha a melegentartási funkció működése közben kinyitja az ajtót vagy működtet egy gombot vagy választót, a folyamat megszakad.



A melegentartó automatikát nem lehet külön beállítani.

Ezt a funkciót kihagyhatja (lásd „Készülékbeállítások módosítása“).

Quick-Start (gyors indítás, programozható)

A Start gomb /  működtetése elegendő a készülék maximális teljesítménnyel történő üzembe helyezéséhez.

Három mentett idő között választhat:



- 30 mp: Nyomja meg 1 x a Start /  gombot
- Egy perc: Nyomja meg 2 x a Start /  gombot
- Két perc: Nyomja meg 3 x a Start /  gombot

Ha egymás után négyszer érinti meg a Start /  gombot, akkor ismét az első mentett idő indul, stb.

Ha üzem közben megérinti a Start gombot, a Start gomb minden megnyomásával további 30 másodperccel növekszik a sütési idő.

Az idők programozása

Módosíthatja az elmentett időket.

- Válassza ki a Start /  gombbal a megfelelő tároló helyet (1, 2, vagy 3-szori megnyomással), és tartsa nyomva a Start /  gombot.
- Módosítsa egyúttal az időt az időválasztóval (max. 15 perc).

Ha a Start /  gombot elengedi, a módosított program lefut.

Az Ön által beprogramozott idők áramkimaradás esetére nincsenek elmentve, és azokat újra be kell vinni.

Üzembe helyezési zár

Az üzembe helyezési zár megakadályozza a készülék akaratlan kezelését.

Üzembehelyezési zár bekapcsolása

- Tartsa nyomva a Stop/C gombot, amíg egy hangjelzés nem hallható, és a kijelző mezőn meg nem jelenik a kulcs szimbólum:



A kulcs szimbólum rövid idő múlva elalszik.

Ha valamelyik gombot, a forgatógombot vagy a választógombot működteti, újra megjelenik a kulcs szimbólum.

Az üzembhelyezési zárat áramkimaradás után ismét be kell kapcsolni.

Az üzembhelyezési zár feloldása

- Tartsa újra a Stop/C gombot nyomva, amíg megszólal egy hangjelzés, ha fel akarja oldani az üzembhelyezési zárat.

Stopper használata



Külső folyamatok felügyeléséhez, mint pl. tojások főzéséhez, beállíthat stopper. A beállított idő másodpercenkénti szakaszokban visszafelé számolva fut le.

- Nyomja meg a  gombot.

A kijelző mezőn a 0:00 villog, és világít a  piktogram.

- Állítsa be a kívánt rövid időt az időválasztóval.
- Indítsa el a folyamatot a Start gomb megnyomásával.

A beállított rövid idő a Start nélkül is lefut néhány másodperc múlva.

- A rövid idő letelte után hangjelzés szólal meg, pontos idő jelenik meg, és villog a  piktogram.
- Nyomja meg egyszer a Stop/C gombot, és a  szimbólum eltűnik.

A rövid idő helyesbítése

- Nyomja meg a Stop/C gombot.

A futó rövid idő lejár.

- Állítsa be az új rövid időt a fentiekben leírtak szerint.

Rövid idő + főzési folyamat

A rövid idő beállítható kiegészítőleg egy futó főzéshez is, és azután a háttérben fut le.

- A sütési folyamat alatt nyomja meg a  gombot.

A kijelző mezőn a 0:00 villog, és világít a  piktogram.

- Állítsa be a kívánt rövid időt az időválasztóval.
- Várjon néhány másodpercet, és a beállított rövid idő lefut.

Néhány másodperc után a kijelző újra a lefutó főzési folyamatra vált. A háttérben lefutó rövid időt a  világító szimbólum ábrázolja.

Ebben az esetben a rövid idő indításához ne a Start gombot nyomja meg, mert ezáltal a futó párolás időtartama is meghosszabbodik egy perccel.

A rövid idő lekérdezése

- Nyomja meg a  gombot.

A rövid idő pillanatnyi értéke kijelzésre kerül.

A grillt négy beállításban lehet használni, solo-ban és három kombinációban mikrohullámmal, amelynél a grill egy bizonyos mikrohullám teljesítménnyel van kombinálva.

Ha a teljes grillezési idő < 15 perc, melegítse elő a grillt kb. öt percig.

Azért, hogy a hús/halszeletek mindkét oldalukon egyenletesen grillezve legyenek, fordítsa meg a szeleteket a grillezési idő felének letelte után. Lapos szeleteket és darabokat csak egyszer kell megfordítani, a vastagabb darabokat többször.

A grillezési idők csak irányértékek, mert grillezéskor az idő az étel jellegétől és vastagságától és a kívánt állagtól függ.

Ha közvetlenül a rostélyon grilleznek, érdemes egy hőálló mikrohullámozásra alkalmas edényt a rostély alá helyezni a zsír felfogásához.



A túlhevülés károkat okozhat. A mellékelt Gourmet tálca nem alkalmas a zsír felfogásához. Ezáltal az üres tálca túlforrósodik. Ez károsítja a bevonatot.

Helyette használjon hőálló, mikrohullámozásra alkalmas formát.

- Helyezze az ételt egy megfelelő edénybe.
- Helyezze a rostélyt és a hőálló, mikrohullámozásra alkalmas formát vagy az edényt az étellel a forgótányérra.



A forró edény égési sérülést okozhat.

A rostély és az edény üzem alatt forró lesz.

Húzzon edényfogó kesztyűt.

Az edény és a rostély könnyebben tisztítható, ha a grillezés után azonnal mosogatóvízbe áztatja.

A grill területén idővel kékessé színeződik el a sütőtér alja. Ezek az elkerülhetetlen, a használatból eredő nyomok azonban nem befolyásolják a készülék működését.

Grillezés mikrohullám nélkül

Ez az üzemmód ideális lapos élelmiszerek, pl. steakek vagy kolbászok grillezéséhez.

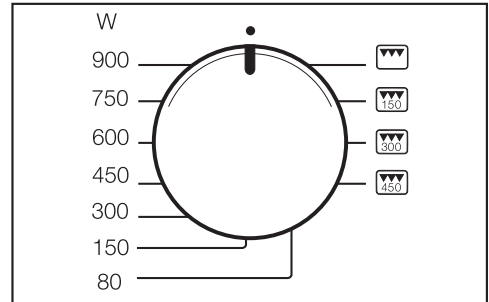

- Állítsa a teljesítmény választógombot a  piktogramra.

A kijelzőmezőn a  grill piktogram világít, és villog a 0:00.

- Állítsa be az időt az időválasztó gombbal.

- Nyomja meg a „Start“ gombot.

A befejezett folyamat után hangjelzés szólal meg.

Kezelés - grillezés

Idő módosítása

Az időt az üzemelés alatt módosítani lehet, ehhez szakítsa meg a folyamatot (nyomja meg a Stop/C gombot), módosítsa az időt, és folytassa a folyamatot (nyomja meg a Start gombot). A sütési idő az üzemelés alatt a Start gomb minden megnyomásával egy további perccel megnő.

Mikrohullám és grill kombináció

Ez az üzemmód átsütésre és barnításra alkalmas. A mikrohullám süt, a grill barnít.

A grillt három különböző mikrohullám fokozattal lehet kombinálni: 150, 300 és 450 Watt. Üzem alatt bármikor lehet a három kombináció fokozat között váltani, anélkül, hogy megszakítaná a folyamatot.

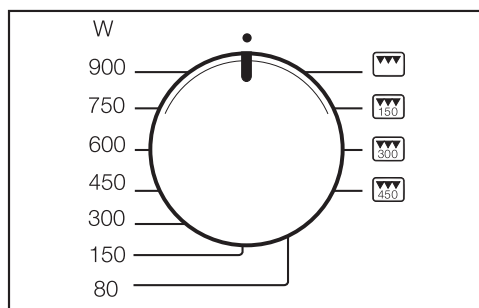

- Forgassa a teljesítmény választót a kívánt kombinációra: vagy .

A kijelzőn világít a , a mikrohullám teljesítmény és a grill piktogram .

Villog a 0:00.

- Állítsa be az időt az időválasztó gombbal.
- Nyomja meg a „Start“ gombot.

A befejezett folyamat után hangjelzés szólal meg.

Idő módosítása

Az időt az üzemelés alatt módosítani lehet, ehhez szakítsa meg a folyamatot (nyomja meg a Stop/C gombot), módosítsa az időt, és folytassa a folyamatot (nyomja meg a Start gombot). A sütési idő az üzemelés alatt a Start gomb minden megnyomásával egy további perccel megnő.

Kezelési útmutató

 A forró edény égési sérülést okozhat.

A Gourmet tálca nagyon felforrósodik.

Ezért a forró tálcat csak edényfogó kesztyűvel fogja meg. Kivétel után hőálló alátétre helyezze.

Az első használat előtt

Az első használat előtt 400 ml vizet és 3-4 evőkanál ecetet vagy citromlevet öntsön a tálcára és 450 Waton és  Grillen öt percre hevítse.

A Gourmet tálca bevonata gondoskodik arról, hogy az ételek könnyen leválnak és a tálca könnyen tisztítható.

A teflonhoz hasonló bevonatok könnyen karcosodnak.

Fém vagy hegyes tárgyak károsítják a bevonatot.

Az ételt ezért ne vágja közvetlenül a tálcán.

Az ételek keveréséhez és megfordításához használjon fa vagy műanyag eszközöket.

Sütés / barnítás

 A túlmelegedés tűzveszélyes lehet.

Az olajok és zsírok túlhevülve meggyulladhatnak.

A Gourmet tálcat ne hagyja felügyelet nélkül, ha olajjal vagy zsírral dolgozik.

■ A sütéshez csak kevés zsírt vagy olajat használjon. A bevonatnak köszönhetően semmi nem ragad oda, és az ételeket kalóriaszegény módon készítheti el.

■ Készítse elő az ételeket, hogy közvetlenül a felmelegítés után a forró tálcára tudja helyezni.

■ A Gourmet tálcat mindig közvetlenül a forgótányérra helyezze.

A szikrák károsíthatják a tálcat és a sütőteret.

A tálcat ne tegye a rostélyra és ügyeljen arra, hogy kb. 2 cm-es távolság legyen a sütőtér falától, hogy ne keletkezzenek szikrák.

■ A tálcat 450 Watt + Grill  esetén max. 5 percre hevítse.

 A túlhevülés károkat okozhat.

Az üres tálcat ne hevítse túl. Ez károsítja a bevonatot.

Ezért a tálcat grillezéskor ne helyezze a rostély alá a zsír felfogásához.

Ha olajat használ a sütéshez, az olajat a tálcával együtt hevítheti vagy hevítés után a tálcára öntheti.

A vajat mindig csak a hevítés után adja hozzá, mert a vaj hőérzékenyebb mint az olaj és egyébként túl sötétté válna. Húst, szárnyast, halat és zöldséget a Gourmet tálcára való felhelyezés előtt mindig jól szárítsa meg.







A tojások kidurranhatnak.

A Gourmet tálcat ne használja tojás főzéséhez vagy már főtt tojás megmelegítéséhez.

Gourmet tálcá

Alkalmazási példák:

A Gourmet tálcát a forgótányéron
450 Wotton + Grillen  max. 5 percig
hevítse elő.

- Halrudacskák (fagyasztott), 150 g +
2 ek olaj , oldalanként 3 – 4 perc.
- Hamburger, 2 db + 2 ek olaj , ol-
dalanként 3 – 4 perc.
- Krokett (fagyasztott) 10 – 12 db +
2 ek olaj , 6 – 8 perc, közben for-
dítsa meg
- Filé steak, kb. 200 g , oldalanként
kb. 5 perc (sütési fokozattól függően)
- Pizza (fagyasztott), 300 g, , 7 – 9
perc.
- Pizza, friss, előhevítés nélkül , kb.
15 perc (feltétől függően)

Receptek

A megadott elkészítési időknél a teljes
idő van megadva, amely az előkészítés-
hez és a sütéshez szükséges. A pihen-
tetési idők vagy a marináláshoz szüksé-
ges idők külön fel vannak tüntetve.

Croque Monsieur (3 adag)

Elkészítési idő: 10–15 perc

Hozzávalók

6 szelet toastkenyér
30 g puha vaj
75 g reszelt ementáli sajt
3 szelet főtt sonka

Elkészítés

A toastkenyér szeleteket kenje meg vaj-
jal. A sajtot ossza el a toastkenyér sze-
leteken, mindegyikre helyezzen egy sze-
let sonkát. A maradék három toastke-
nyér szeletet a vajás oldalával helyezze
a sonkára. A toast szeleteket a Gourmet
tálcára helyezze, amit kb. öt percig he-
vített 450 Watt + Grill-en. Helyezze a
forgótányérra, 450 Watt + Grillel olda-
lanként három percig barnítsa.
Megtöltheti natúr lecsöpögtetett tonhal-
lal és vékonyra szeletelt hagymával
vagy ananász szeletekkel, sajttal és főtt
sonkával.

Serpenyős zöldség (3 adag)

Elkészítési idő: 25–35 perc

Hozzávalók

2 vöröshagyma
2 ek. olaj
100 g laskagomba vagy Champignon, tisztított
150 g bébirépa (fagyasztott) vagy répa szeletek
100 g brokkolirózsa
1 piros paprika vagy 100 g paprikaszelet (fagyasztott)
1 paradicsom
só, bors
30 g reszelt parmezán sajt

Elkészítés

A hagymát vágja vékony karikákra, a paprikát felezze, negyedelje, az ereket és magokat távolítsa el és vágja szeletekre. A paradicsomot kockázza fel. A Gourmet tálcát helyezze a forgótányérra és 450 Watt + Grillen kb. öt percre hevítse. Adja hozzá az olajat és a hagymakarikákat. Helyezze a tálcát újra a forgótányérra, 450 Watt + Grillel két percre barnítsa. A gombát, brokkolit, paprika csíkokat, paradicsom kockákat és a fűszereket adja hozzá és keverje el. 450 Watt + Grillel kb. hat percre süsse. Fordítsa meg és parmezánnal megszórva tálalja.

Sertésfilé „Lukullus“ (2 adag)

Elkészítési idő: 15–20 perc

Hozzávalók

1 sertésfilé (kb. 400 g)
4 szelet húsos szalonna
só, bors
10 g vaj
200 g szeletelt csiperkegomba
200 ml tejszín
2 ek borpárlat

Elkészítés

A sertésfilét vágja négy szeletre. Minden szeletet sózzon, borsozzon, egy szelet sonkával szorosan tekerje be, esetleg egy fapálcikával tűzze össze. A Gourmet tálcát helyezze a forgótányérra és 450 Watt + Grillen kb. öt percre hevítse. A vajat adja hozzá, a filészeleteket tegye bele. Helyezze a forgótányérra, 450 Watt + Grillel oldalanként három percre süsse. Vegye ki a húst, lefedve tartsa melegen. A gombát, tejszínt és a borpárlatot adja a szafthoz, maximális teljesítménnyel kb. négy percre párolja. A hússal együtt tálalja.

Sertésfilé „pikáns“

Elkészítési idő: 10–12 perc

Elkészítés

Egy sertésfilét vágjon négy szeletre. A felhevített Gourmet tálcán 450 W + Grillen oldalanként kb. négy percre süsse. Majd 50 ml fehérbort, 125 ml tejszínt, 2 ek klasszikus rántást és 150 g rokfortot adjon hozzá, keverje el és további három percre süsse.

Gourmet tálcá

Pikáns csirkekockák (3 adag)

Elkészítési idő: 25–35 perc

Hozzávalók

600 g csirke vagy pulykamell filé
2 ek. olaj
2 ek. fehér bor
2 ek. almalé
1 ek. citromlé
só, fekete bors
1 teáskanál currypor
1 késhegynyi rozsmaring, őrölt
1 késhegynyi gyömbér, őrölt
1 késhegynyi Cayenne bors
1/2 ek. Tabasco szósz
20 g vaj

Elkészítés

A filét kb. 2 x 2 cm-es kockákra vágja. A többi hozzávalót a vaj kivételével keverje össze és öntse a kockákra. Keverje össze és kb. 30 percig hagyja állni. A Gourmet tálcát helyezze a forgótányérra. 450 Watt + Grillel kb. öt percig süsse. Adja hozzá a vaját, majd a lecsöpögtetett húskockákat. A tálcát helyezze a forgótányérra és 450 Watt + Grillel kb. négy percig süsse, fordítsa meg és változatlan beállítás mellett további kb. négy percig süsse. Ha olyan sok hússzaft képződik, hogy a hús csak egész lassan barnul, akkor vegyen le belőle egy kevés szaftot.

Lazacfilé „natúr“ (2 adag)

Elkészítési idő: 5–10 perc

Hozzávalók

2 db lazacfilé (darabonként 150 g)
1 ek. citromlé
só, fehérbors

Elkészítés

A lazacfilé szeleteket locsolja meg citromlével, kb. tíz percig hagyja állni. A Gourmet tálcát helyezze a forgótányérra és 450 Watt + Grillel kb. öt percig hevítse. A konyhai papírtörőn megszáritott, fűszerezett lazacfilét helyezze a Gourmet tálcára és kicsit nyomja meg. Helyezze a forgótányérra, 450 Watt + Grillel oldalanként kb. 1 1/2 – 2 percig süsse.

A lazacot rizzsel, hollandi mártással vagy barnított vajjal és friss leveles salátával tálalja.

Minden automatikus program súlytól függő.

Az ételek súlyát grammban (g) vagy fontban (lb) lehet megjeleníteni (lásd a „Készülék beállítások módosítása“ fejezetet).

Miután kiválasztott egy programot, adja meg az étel súlyát. A készülék automatikusan kiválasztja az időt, amely a súlyhoz van rendelve.

A megadott percek szobahőmérsékleten vegye figyelembe (kiegyenlítődési idő), hogy a hő az ételben egyenletesen oszoljon el.

Felolvasztási automatika

A különböző élelmiszer csoportok felolvasztásához öt program áll rendelkezésre (☼ gomb). Az Ad 3 esetén a kiegyenlítődési idő a súlytól függően 30 perc, más programoknál kb. tíz perc.

Ad 1  Steak, karaj
200–1.000 g

Ad 2  Darált hús
200–1.000 g

Ad 3  Csirke
900–1.800 g

Ad 4  Sütemény
100–1.400 g

Ad 5  Kenyér
100–1.000 g

Ez a program különösen a szeletelt kenyér felolvasztására alkalmas. Ha lehetséges, a szeleteket egyesével helyezze a készülékbe, vagy az idő felének letelte után hangjelzéskor válassza el őket egymástól.

Sütési automatika

A fagyasztott ételhez négy, a friss ételhez nyolc program van.

A kiegyenlítődési idő ezekhez a programokhoz mindig kb. két perc.

 A hőre érzékeny műanyag károkat okozhat.

A fröccsenésgátló fedél anyaga általában 110 °C-ig hőálló (lásd a gyártó adatait). Magasabb hőmérséklet esetén a műanyag eldeformálódhat, és az étellel reakcióba léphet.

A fröccsenésgátló fedelet csak a mikrohullámú üzemmódhoz használja. Soha ne használjon fröccsenésgátló fedelet, ha a grill be van kapcsolva, tehát AC 4 – AC 8 programoknál.

Fagyasztott étel főzése ☼

AC 1  Zöldség
100–600 g

AC 2  Készétel, keverhető
300–1.000 g

AC 3  Felfújt, gratin
200–600 g

AC 4  Sült krumpli
200–400 g

Kezelés - Automatikus programok

Friss étel főzése

AC 1  Zöldség
100–600 g

AC 2  Burgonya
100–800 g

AC 3  Hal
500–1.500 g

AC 4  Grill nyársak
200–800 g



AC 5  Grillcsirke
900–1.800 g

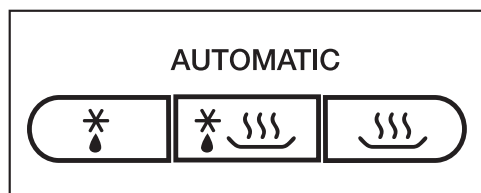

AC 6  Csirkecomb
250–1.000 g

AC 7  Halfelfűjt
500–1.500 g

AC 8  Gratinok/felfűjtak,
pl. burgonyagratin
500–1.500 g





- Nyomja meg a megfelelő gombot annyiszor, amíg a kívánt automatikus program a kijelzőmezőn meg nem jelenik: pl. a AC 5  programhoz (grillcsirke) nyomja meg ötször a  gombot.

A kijelzőmezőn villog a g vagy a lb fel-szólításként a súly megadásához, és világít a program (pl. AC 5) és az üzemi-dők szimbólumai ( mikrohullámhoz és  grillhez).

- Állítsa be a súlyt a forgatható választógombbal.

- Nyomja meg a „Start“ gombot.

A súlynak megfelelő idő lefut, és az aktuálisan lefutó üzem típusok szimbólumai világítanak ( és/vagy ).

A sütési idő felének lejártá után megszólal egy hangjelzés.

- Szakítsa meg a programot, hogy az ételt, ha lehetséges, megfordítsa ill. megkeverje, és folytassa a programot.

Igény szerint a programozott időket üzemelés közben néhány perccel meg lehet hosszabbítani (a Start gombot annyiszor nyomja meg, amíg a kívánt idő a kijelző mezőm meg nem jelenik). Minden programnál csak néhány perces hosszabbítás lehetséges.

Befejezett folyamat után egy hangjelzés hallható.

A sütőtér világítása lekapcsolódik.

Ebben a fejezetben a „Friss étel főzése”^{SSS} automatikus programokhoz recept javaslatokat talál, amelyeket kiegészíthet vagy kombinálhat.

Ha az adott programokhoz a súly előírásokat túllépi, nem lehet elegendően hőkezelné az ételt.

Tartsa be a súly előírásokat.

AC 1 Zöldség

Elkészítés

Tegye a megtisztított, előkészített zöldséget egy tálba. Frissességtől és víztartalomtól függően adjon hozzá 3-4 evőkanál vizet és egy kevés sót vagy más fűszereket. A súlyt a vizet beleszámítva adja meg, és lefedett tálban főzze. Kb. a hőkezelési idő felének letelte után az étel megfordításához ill. megkeveréséhez hangjelzés hallható.

Szószos zöldség elkészítésekor a súlyt a szósz összetevőivel együtt adja meg. Vegye figyelembe a maximális súly adatbevitt.

Répa turbolyás tejszínben (Két adag)

Elkészítési idő: 25–35 perc

Hozzávalók

350 g répa, tisztított
5 g vaj
50 ml zöldség alaplé (instant)
75 g Crème fraîche
1 ek. fehér bor
só, bors
1 csipet cukor
1/2 tk. mustár
1-2 ek. turbolya, friss, darabolt vagy
1 ek. turbolya, szárított és morzsolt
kb. 1 ek. világos mártás sűrítő por

Elkészítés

A répát gerezdekre (kb. 3-4 mm vastagságú) vagy szeletekre (3-4 mm) vágja. A vajat, zöldség alaplé, a Crème fraîche-t és minden más hozzávalót keverjen össze és a répával együtt tegye egy tálba. Lefedve főzze, és a készülék hangjelzésekor keverje meg.

Beállítás: friss étel AC 1 

Tömeg: 525 g

Szint: forgótányér

Receptek - Automatikus programok

AC 2 Burgonya

Ezzel a programmal sós, héjas és Bouillon burgonyát készíthet.

Elkészítés

Adja meg a burgonya és a folyadék súlyát.

A sós burgonyához a burgonyát tegye egy tálba, adjon hozzá egy kevés sót, és lefedve főzze.

Héjas burgonyánál burgonyánként kb. egy evőkanál vizet adjon hozzá. A burgonya héját szűrje meg egy villával vagy fapálcikával és lefedve főzze.

Aranysárga burgonya (három adag)

Elkészítési idő: 25–35 perc

Hozzávalók

500 g hámozott burgonya
1 finomra vágott vöröshagyma
10 g vaj
1-2 ek őrölt curry
250 ml zöldség alaplé (instant)
50 ml tejszín
125 g zöldborsó (mélyhűtött)
só, bors

Elkészítés

A burgonyát vágja nagyobb kockákra (kb. 3 x 3 cm) vagy kisebb burgonyát használjon. Minden hozzávalót tegyen egy elegendően nagy tálba, és keverje össze. Lefedve főzze, és a készülék hangjelzésekor alaposan keverje meg, és főzze tovább.

Beállítás: friss étel AC 2 

Tömeg: 800 g

Szint: forgótányér

AC 8 Gratinok/felfújtak: zöldség-gratin (4 adag)

Elkészítési idő: kb. 40 perc

Hozzávalók

400 g karfiol vagy brokkoli
400 g sárgarépa

A sajt szószhoz

20 g margarin
20 g liszt
300 ml zöldség alaplé (instant)
200 ml tej
100 g emmentáli ömlesztett sajt, kockázott
50 g reszelt Gouda sajt
bors, só, őrölt szerecsendió,
1 ek összevágott petrezselyem

Elkészítés

A karfiolt vagy brokkolit szedje kis rózsákra, a répát vágja vékony (3 mm) csíkokra. Adja ezeket egy (kb. 24 cm átlójú) felfújtas formába és keverje el. A margarint hevítse fel, a lisztet adja hozzá, további kevergetés mellett az alaplét és a tejet adja hozzá. Adja hozzá az emmentáli sajtot és főzze, amíg a sajt fel nem oldódik. Erősen fűszerezze sóval, borssal, szerecsendióval és adja hozzá a petrezselymet. A szószot öntse a zöldségre, hintse meg a Goudával és fedő nélkül főzze.

Beállítás: friss étel AC 8 

Tömeg: 1500 g

Szint: forgótányér

Sajtos burgonyagratin (4 adag)

Elkészítési idő: 45 perc

Hozzávalók

A gratinhoz
600 g lisztes burgonya
75 g reszelt Gouda sajt

Az öntethez
250 g tejszín
1 tk só
bors
szerecsendió

A beszóráshoz
75 g reszelt Gouda sajt

A formához
1 gerezd fokhagyma

Eszköz

felfújt forma (mikrohullámozható, hőálló), Ø 26 cm

Elkészítés

A felfújt formát dörzsölje ki fokhagymával.

Az öntethez a tejszínt, a sót, a borsot és a szerecsendiót keverje össze.

Hámozza meg a burgonyát, és vágja 3–4 mm vastag szeletekre. A burgonyát a Gouda sajttal és az öntettel keverje össze, és adja a felfújt formába.

Szórja meg Gouda sajttal és süsse meg fedő nélkül.

Beállítás: friss étel AC 8 

Súly: 1000 g

Szint: forgótányér

AC 4 Grill nyársak: Filé nyársak (8 nyárs)

Elkészítési idő: 25-35 perc + 1 óra pihentetési idő

Hozzávalók

1 sertésfilé, kb. 300 g
1 piros paprika
2 vöröshagyma

Marináláshoz

8 ek étkezési olaj
Bors, só, édesnemes paprika, Chili por
8 fa nyárs

Elkészítés

A sertés filét vágja fel 16 darabra. Tisztítsa meg a paprikát és vágja falatnyi darabokra. A hagymákat nyolcadokra vágja. A húst, paprikát és a hagymát váltogatva szúrja fel a nyársakra. A marinádnhoz a hozzávalókat jól keverje össze, és kenje be vele a nyársakat. Kb. egy órát hagyja állni. A nyársakat helyezze a grill rostélyra és egy hőálló, mikrohullámozásra alkalmas formával együtt tolja be. Kb. a grillezési idő felének lejárta után (hangjelzés) fordítsa meg.

Beállítás: friss étel AC 4 

Tömeg: nyársanként kb. 100 g

Szint: a rostély és a forma a forgótányéron

Csirke grill nyársak (8 nyárs)

Elkészítési idő: 25-35 perc + 1 óra pihentetési idő

Hozzávalók

4 db csirkemell kb. 120 g/db
4 szelet ananász (doboz)
16 felezett sárgabarack (doboz)

Marináláshoz

4 ek étkezési olaj
4 ek szezámolaj
Só, bors,
 $\frac{1}{2}$ ek enyhén csípős paprika
 $\frac{1}{2}$ tk currypor
egy kevés Chilipor
Ízlés szerint őrölt gyömbér vagy őrölt koriander

8 fa nyárs

Elkészítés

Minden csirkemell filét vágjon 4 darabra. Az ananász szeleteket is negyedelje. A felezett sárgabarackokat alaposan csepegtesse le. A marinádnhoz jól keverje össze az összes hozzávalót.

A csirke darabokat, az ananászt és a sárgabarackot szúrja fel a nyársra, a kenje meg a marináddal és kb. egy óráig hagyja állni. A nyársakat helyezze a grill rostélyra és egy hőálló, mikrohullámozásra alkalmas formával együtt tolja be. Kb. a grillezési idő felének lejárta után (hangjelzés) fordítsa meg.

Beállítás: friss étel AC 4 

Tömeg: nyársanként kb. 100 g

Szint: a rostély és a forma a forgótányéron

AC 6 Csirkecombok

Elkészítés

A csirkecombokat a szokásos módon vajjal vagy olajjal kenje be és fűszerezze. A nyársakat helyezze a grill rostélyra és egy hőálló, mikrohullámzásra alkalmas formával együtt tolja be. Kb. a sütési idő felének letelte után (hangjelzés) a csirkecombokat fordítsa meg és süsse készre.

AC 5 Grillcsirke

Elkészítés

A csirkét felezze el. A szokásos módon vajjal vagy olajjal kenje be és fűszerezze. A felezett csirkét bőrös oldalával lefelé helyezze a grill rostélyra és egy hőálló, mikrohullámzásra alkalmas formával együtt helyezze be. Kb. a sütési idő felének letelte után (hangjelzés) a felezett csirkét fordítsa meg és süsse készre.

AC 6-hez és AC 5-hez

Elkészítés

Ahhoz, hogy a szárnyasoknak grillezés-kor szép színük legyen, adjon hozzá a fűszerkeverékhez paprikát és curryt. Amellett, hogy így a csirke ízletes lesz, a bőre a fűszereknek köszönhetően étvágygerjesztő, aranybarna tónust kap.

AC 3 Hal: Hal-curry (négy adag)

Elkészítési idő: 35–45 perc

Hozzávalók

300 g darabolt ananász
1 piros paprika
1 kis banán
500 g arany vagy vörös sügér filé
3 ek. citromlé
30 g vaj
100 ml fehérbor
100 ml ananászlé
só, cukor chilibors
2 ek. világos mártás sűrítő por

Elkészítés

A halfilét kockázza fel, tegye egy tálba, és csepegtessen rá citromlét. Negyedelje fel a paprikát, távolítsa el az ereket és a magokat és vágja vékony csíkokra. Hámozza meg a banánt, és szeletelje fel. A paprikával és az ananászdarabokkal adja a halhoz, és keverje össze. Adja hozzá a vajat. A bort, a levet, a fűszereket és a mártás sűrítő port keverje össze, és adja hozzá a halhoz a tálban. Jól keverje össze a hozzávalókat és lefedve főzze.

Beállítás: friss étel AC 3 

Tömeg: kb. 1200 g

Szint: forgótányér

Receptek - Automatikus programok

AC 7 Halfelfűjt (2 adag)

Elkészítési idő: 25–35 perc

Hozzávalók

400 g vörös sügér filé
3 ek. citromlé
Só, fehérbors
50 g vaj
1/2 tk. mustár
1 vöröshagyma, finomra kockázva
40 g reszelt Gouda sajt
20 g zsemlemorzsa
2 ek összevágott kapor

Elkészítés

A halfilére csöpögtessen citromlevet és kb. tíz percig hagyja állni. Egy lapos felfűjtas formát kenjen ki egy kevés vajjal. A halat egy kissé itassa le, sóval és borssal fűszerezze és tegye a formába. Az olvasztott vaját (450 W, 40 – 50 mp) mustárral, hagymával, Goudával, zsemlemorzzával és kaporral jól keverje el és simítsa a halra. Süsse aranybarnára.

Beállítás: friss étel AC 7 

Tömeg: kb. 600 g

Szint: forgótányér

Vörös sügér-paradicsom gratin (4 adag)

Elkészítési idő: 35–45 perc

Hozzávalók

500 g vörös sügér filé
2 ek. citromlé
500 g paradicsom
Fűszersó
2 ek oregánó, morzsolt
150 g reszelt Gouda sajt

Elkészítés

A vörös sügért darabolja fel, csepegtessen rá citromlét és kb. tíz percig hagyja állni. A paradicsomot kockázza fel és a hallal és a sajt felével tegye egy felfűjtas formába. Fűszersóval és oregánóval erősen fűszerezze és keverje el. Szórja meg a maradék sajttal és fedő nélkül süsse meg.

Beállítás: friss étel AC 7 

Tömeg: kb. 1150 g

Szint: forgótányér

Saját program mentése (memória)

Lehetősége van saját program elmentésére. Ezt a tárhelyet gyakran készített ételhez használhatja. A program 1-3 fokozatú lehet (pl. egy perc 600 Watt, majd két perc grill és végül három perc 150 Watt grillel).

Programozás

(pl. Három fokozatú program)

- Először az első lépés teljesítményfokozatát válassza.
- Végül válassza ki az időtartamot.

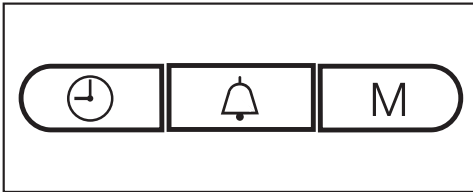

- Nyomja meg az M gombot.

A kijelzőmezőn világít az 1, a 2 villog.

- Ezután válassza ki a második üzemmódot és az időtartamot.

- Nyomja meg újra az M gombot.

Most világít a 2 és a 3 villog.

- Ezután válassza ki a harmadik üzemmódot és az időtartamot. Nyomja meg az M gombot.

A harmadik lépés után az M gombbal lapozhat a megadott adatok között és ellenőrizheti azokat.

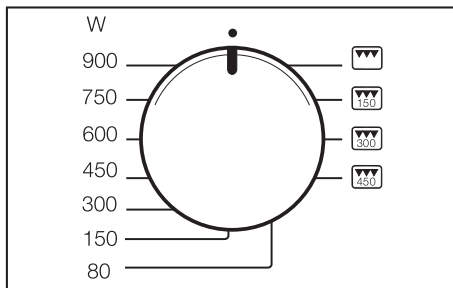

- A programozás befejezéséhez a teljesítmény választót állítsa a 12 óra pozíciójára.
- A bevitt adatok mentéséhez indítsa el a programot, de a programot csak akkor futtassa le teljesen, ha van étel a készülékben.

⚠ Hiányzó étel károkat okozhat.

A mikrohullámú sütő károsodhat, ha nincs benne étel.

Ha nincs étel a készülékben, akkor közvetlenül az indítás után szakítsa meg a programot (nyomja meg kétszer a Stop/C gombot).

Az egy és két fokozatú programokat a fentiekben leírtak szerint mentse el: a teljesítmény választót a 12 óra pozíciójába állítsa, és a következő program befejeződik, míg az M gomb megnyomása a következő lépést mutatja.

A bevitt adatok javítása

- A mentett programot új programozással írhatja felül.

Saját program lehívása

- A teljesítmény választó gombot állítsa a 12 óra pozíciójára.
- Nyomja meg az M gombot.
- Nyomja meg a „Start“ gombot.

Áramkimaradás esetén a program nincs elmentve, és újra be kell írni az adatokat.

A készülék beállításainak módosítása

Készüléke egyes beállításaihoz van választási lehetősége.

Az egyes készülék beállításokat, amelyeket módosíthat, a táblázatban találja. A gyári beállítások a táblázatban egy csillaggal* vannak jelölve.

A készülék beállítás módosításához a következőképpen járjon el:

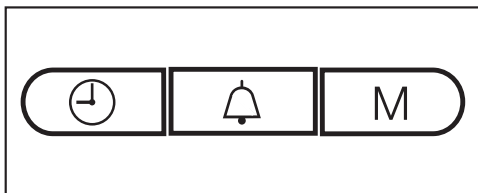

- Nyomja meg a  és M gombokat egyszerre és tartsa lenyomva, amíg a *P I* és a **≡* a kijelzőmezőn nem világít. Majd engedje el, mert ha túl sokáig vár, az idő újra megjelenik a kijelzőmezőn.
- Az időválasztó gombbal válassza ki azt a készülékbeállítást, amelyet módosítani szeretne (*P I - P 5* és *P D*). Addig forgassa, amíg a kívánt beállítás meg nem jelenik a kijelzőn.
- Majd nyomja meg az M gombot a beállítás lehívásához.

A kijelzőmezőn megjelenik a 5 arra utalva, hogy a beállítást módosítani lehet.

- Forgassa el az időválasztó gombot, ha módosítani szeretné a beállítást (lásd: táblázat), és hagyja jóvá a megadott adatokat az M gomb megnyomásával (*P 5* és *P D* esetén az M gombot kb. négy mp-ig tartsa nyomva).

A készülék beállítás módosítása mentésre kerül. A kijelzőmezőn újra megjelenik a *P* és a készülék beállítás számjegye.

Most még további készülék beállításokat módosíthat ugyanilyen módon.

- Fejezze be a módosításokat a Stop/C gomb megnyomásával.

A módosított készülék beállítások áramkimaradás esetén is megmaradnak.

A készülék beállításainak módosítása

Készülék beállítás		Beállítási lehetőségek (* Gyári beállítás)	
P 1	Éjszakai lekapcsolás	5 0*	Az éjszakai lekapcsolás ki van kapcsolva.
		5 1	Az éjszakai lekapcsolás be van kapcsolva. 23-tól 4 óráig a pontos idő kijelzés ki van kapcsolva.
P 2	Melegentartó automatika	5 1*	A melegentartó automatika be van kapcsolva.
		5 0	A melegentartó automatika ki van kapcsolva.
P 3	„ajtó“-figyelmeztetés	5 1*	Az „ajtó“-figyelmeztetés megjelenik, ha az ajtót kb. húsz percig nem nyitották ki. A Start blokkolva van.
		5 0	Az „ajtó“-figyelmeztetés nem jelenik meg.
P 4	Emlékeztető hangjelzés	5 1*	Minden öt percben egy rövid emlékeztető hangjelzés szólal meg a program vége utáni első húsz percben.
		5 0	Az emlékeztető hangjelzés ki van kapcsolva.
P 5	Bemutatótermi üzemmód (a készülékek bemutatásához szakkereskedések vagy bemutatótermek részére)	5 0*	A bemutatótermi üzemmódot nem aktív. Ha egy aktív bemutatótermi üzemmódot inaktívnak, rövid időre megjelenik a _ _ _ _ a kijelzőmezőn.
		5 1	A bemutatótermi üzemmód aktív. Egy gomb vagy választógomb működtetésekor rövid időre megjelenik a 1E5_ a kijelzőmezőn. A készülék nem üzemkész.
P 6	A tömeg mértékegysége	5 0*	Az étel súlya grammban (g) jelenik meg.
		5 1	Az étel súlya fontban (lb) jelenik meg.
P 0	Gyári beállítások	5 1*	A gyári beállításokat újra beállítja vagy nem módosította.
		5 0	A gyári beállításokat módosította.

Melegítés

Az ételek melegítéséhez válassza a következő mikrohullám teljesítményt:

Italok	900 Watt
Ételek	600 Watt
Bébi-, gyermekételek	450 Watt

 A túl forró ételek égési sérülést okozhatnak.

A bébiétel és tápszer nem lehet túl forró.

Ezért csak fél-egy percig melegítse 450 Watt-on.

Tipppek a melegítéshez

Az ételt lefedve melegítse, fedél nélkül csak panírozott ételt.

 A túlnyomás robbanást okozhat.

Lezárt tartályokban, vagy palackokban melegítés közben nyomás képződik, amely robbanáshoz vezethet.

Soha ne melegítsen ételt vagy folyadékot zárt edényben, mint pl. üveges bébiételt. Előtte nyissa ki az edényt. Cumisüvegek esetén először távolítsa el a zárókupakot és a szívókát.

 A túlfőzés sérülést okozhat.

Főzésnél, különösen folyadékok mikrohullámmal való utánmelegítések előfordulhat, hogy a forrási hőmérsékletet elérte, de tipikus gőzbuborékok még nem lépnek fel. A folyadék nem egyenletesen forr. Ez az úgynevezett forrási késedelem az edény kivételkor vagy megrázásakor hirtelen kezdődő gőzbuborék képződéshez és ezáltal hirtelen robbanásszerű kifutáshoz vezethet. A gőzbuborék képződés olyan erős lehet, hogy magától kinyílhat az ajtó.

Megelőzheti a gőzképződést ha a melegítés előtt a folyadékot megkeveri. A melegítés után várjon minimum húsz mp-et, mielőtt az edényt kiveszi a sütőtérből. A melegítés alatt az edénybe tehet egy üveg pálcát vagy hasonló tárgyat, ha van rá mód.

A tojások kidurranhatnak.

Ne melegítsen kemény tojást, héja nélkül sem mikrohullámmal.

A hűtőszekrényből kivett ételeknek a melegítéshez, hosszabb időre van szükségük, mint a szobahőmérsékletűeknek. A melegítéshez szükséges idő az étel állagától, mennyiségétől és kiinduló hőmérsékletétől függ.

Gondoskodjon róla, hogy az ételeket mindig kellően megmelegítse.

Ha nem biztos benne, hogy eléggé megmelegedett-e az étel, akkor inkább hagyja még benn egy ideig.

A nagyobb mennyiségű ételeket melegítés közben keverje ill. fordítsa meg. A külső rétegeket keverje középre, mert a széleken hamarabb felmelegszik.

Melegítés után

Legyen óvatos az edény kivételekor!
Forró lehet.

Az edény nem a mikrohullámoktól, (kivétel: sütőben használható kőedény), hanem az ételek hőátadásától melegszik fel.

Hagyja az ételeket néhány percig szobahőmérsékleten állni, hogy a hőmérséklet az ételen belül egyenletes eloszlású legyen. A hőmérséklet kiegyenlítődik.

 A túl forró ételek égési sérülést okozhatnak.

Az ételek a melegítés után nagyon forróak lehetnek.

A melegítés után az ételt, különösen a bébi-és gyermekételt, feltétlenül keverje ill. rázza meg, és ellenőrizze a fogyasztási hőmérsékletet!

Főzés

Az ételt tegye egy mikrohullámú sütésre alkalmas tábla, és lefedve főzze.

A főzésnél ésszerű, ha előfőzéshez először 900 Watt teljesítményt és további kímélő főzéshez 450 Watt-ot választ.

Forraláshoz, mint a **tejberizs** és a **gríz**, először 900 Watt-ot, majd 150 Watt-ot állítson be.

Tippek a főzéshez

Zöldség esetén a főzési idő az állagától függ. A friss zöldség nagyobb víztartalmú, és ezáltal hamarabb puhul. Tárolt zöldséghez adjon hozzá egy kis vizet.

A hűtőszekrényből kivett ételeknek a főzéshez hosszabb időre van szükségük, mint a szobahőmérsékletűeknek.

Főzés közben keverje vagy fordítsa meg az ételt. Ezáltal egyenletesen eloszlik a hőmérséklet.

 A túl rövid hőkezelési idő veszélyeztetheti az egészséget.

Különösen a romlandó élelmiszereket, mint a hal, főzze meg alaposan. Ilyen ételek főzésekor feltétlenül vegye figyelembe a megadott főzési időket.

Héjas ételeket, mint a paradicsomot, virslit, héjas burgonyát és padlizsánt többször szűrje meg ill. vágja be, hogy a keletkező gőz el tudjon távozni, és az étel ne durranjon szét.

 A héjas tojás sérülést okozhat. Ha a tojást a héjában főzi, az még a sütőtérből való kivételt követően is szétdurranhat.

Tojást héjában csak speciális edényben főzzön mikrohullámú üzemmódban.

 Héj nélküli tojás égési sérülést okozhat.

Héj nélküli tojás esetén a tojássárgája a készítés után nagy nyomással kispriccelhet.

Héj nélküli tojás esetén a tojássárgája héját előbb többször szűrje meg.

Főzés után

Legyen óvatos az edény kivételekor! Forró lehet.

Az edény nem a mikrohullámoktól, (kivétel: sütőben használható kőedény), hanem az ételek hőátadásától melegszik fel.

Hagyja az ételeket néhány percre szobahőmérsékleten állni (kiegyenlítődési idő), hogy a hőmérséklet az ételen belül egyenletesebb eloszlású legyen. A hőmérséklet kiegyenlítődik.

 Az ismételt lefagyasztás veszélyeztetheti az egészségét.

Megolvadt vagy felolvadt élelmiszer az ismételt lefagyasztáskor veszít a tápanyagából, és megromlik.

Az egyszer már megolvadt vagy felolvadt élelmiszert ne fagyassza le újból. Minél előbb használja fel. Főtt vagy sült felolvasztott ételt újra lefagyaszthat.

Az ételek felolvasztásához válassza a következő mikrohullám teljesítményt:

- 80 Watt
nagyon érzékeny ételek, mint tejszín, vaj, tejszínes és vajás krémtorták, sajt felolvasztásához.
- 150 Watt
más ételek felolvasztásához.

Az ételt a csomagolásból tegye egy mikrohullámú sütőhöz alkalmas edénybe, és lefedés nélkül olvassza fel. A felolvasztási idő fele után fordítsa meg, darabolja fel vagy keverje meg.

Hús felolvasztásához a fagyasztott, kicsomagolt húst egy megfordított tányérra egy üveg vagy porcelán edénybe tegye, hogy a húslé te tudjon csepegni. A felolvasztási idő alatt fordítsa meg.

 A szalmonella veszélyeztetheti az egészségét.

Szárnyasok felolvasztásakor ügyeljen a rendkívüli tisztaságra.

Ne használja fel az olvadékvizet.

A húsnak, szárnyasnak és halnak nem kell teljesen felolvadnia a főzéshez. Elegendő, ha az étel megolvadt. A felület ekkor elég puha ahhoz, hogy felvegye a fűszereket.

Felolvasztás és az azt követő elkészítés

– A mélyhűtött készülékeket felolvaszthatja, majd megmelegítheti ill. főzheti.

Először válassza a 900 Watt-ot és végül a 450 Watt-ot.

Az ételt a csomagolásból tegye egy mikrohullámú sütéshez alkalmas edénybe, és lefedve olvassza fel és hevítse ill. főzze. Kivétel: a vagdalthúst fedél nélkül főzze.

Sok folyadékot tartalmazó ételeket, mint levesek és zöldség, közben többször keverje meg. Hússzeleteket az idő felének letelte után óvatosan válassza szét és fordítsa meg. A halat is fordítsa meg az idő felének letelte után.

Hagyja az ételeket a felolvasztás és hevítés ill. főzés után néhány percig szobahőmérsékleten állni, hogy a hőmérséklet az ételen belül egyenletes eloszlású legyen.

Befőzés

A mikrohullámú sütővel befőzhet mikrohullámozható üvegben, amelyek szakkereskedésben kaphatók, kisebb mennyiségű gyümölcsöt, zöldséget és húst. Az üvegeket a szokásos módon készítése elő.

Az üvegeket nem szabad több mint 2 cm-rel a széle alá tölteni.

A mikrohullámozható befőttesüvegeket csak mikrohullámozható kapcsolókkal vagy áttetsző ragasztószalaggal zárja le.

Nem használjon fémkapcsokat vagy csavaros zárású üvegeket valamint (konzerv)dobozokat, hogy elkerülje a szikraképződést.

A legkedvezőbb, ha maximum négy $\frac{1}{2}$ -literes üvegeket főz be.

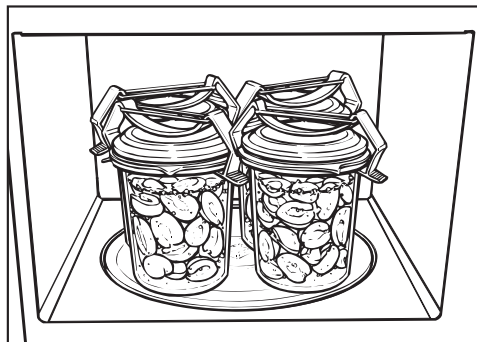

- Állítsa az üvegeket a forgótányérra.
- Az üveg tartalmát addig főzze 900 Watt teljesítménnyel, amíg buborékok nem keletkeznek.

A szükséges idő függ:

- az üveg tartalmának kiindulási hőmérsékletétől.
- az üvegek számától.

Az időtartam az egyenletes forrásig, azaz amíg minden üvegben gőzbuborékok lépnek fel

1 üveg	kb. 3 perc
2 üveg	kb. 6 perc
3 üveg	kb. 9 perc
4 üveg	kb. 12 perc

Gyümölcs és uborka esetén ez az idő elegendő a befőzéshez.

Zöldségek esetén a buborékképződés kezdete után csökkentse a mikrohullámú teljesítményt 450 Watt-ra és

- a répát kb. 15 percig,
- a borsót kb. 25 percig főzze.

Befőzés után

vegye ki az üvegeket a sütőtérből, takarja le egy kendővel, és kb. 24 órán át hagyja egy huzatmentes helyen állni.

A kapcsokat ill. a ragasztószalagot távolítsa el, és ellenőrizze, hogy minden üveg le van-e zárva.

Alkalmazási példák

Élelmiszerek	Mennyiség	MH-teljesítmény (Watt)	Idő (perc)	Útmutatások
Vaj/margarin olvasztása	100 g	450	1:00 – 1:10	Fedő nélkül olvasztandó
Csokoládé felolvasztása	100 g	450	3:00 – 3:30	Fedő nélkül olvasztandó, időközönként keverje meg
Zselatin olvasztása	1 csomag + 5 ek víz	450	0:10 – 0:30	Fedő nélkül oldja fel, időközönként keverje meg
Tortabevonó készítése	1 csomag + 250 ml folyadék	450	4 – 5	Fedő nélkül melegítse, időközönként keverje meg
Kelt tészta	Kovász 100 g lisztből	80	3 – 5	Lefedve hagyja kelni
Pattogatott kukorica készítése	1 ek (20 g) pattogatni való kukorica	900	3 – 4	Tegye a kukoricát 1 l-es üvegbe, lefedve készítse el, azután szórja meg porcukorral
Csokicsók megnövelése	20 g	600	0:10 – 0:20	Fedetlenül egy tányéron
Salátaöntetek ízesítése	125 ml	150	1 – 2	Fedetlenül, csak egészen kicsit melegítse fel
Citrusfélék hőkezelése	150 g	150	1 – 2	Fedetlenül, egy tányérra téve
Reggeli sonka sütése	100 g	900	2 – 3	Fedetlenül, háztartási papírra téve
Fagylalt adagolhatóvá tétele	500 g	150	2	Fedetlenül állítsa a készülékbe
Paradicsom hámozása	3 darab	450	6 – 7	A paradicsomot a csutkájánál kereszt alakban vágja be, kevés vízben lefedve melegítse meg, húzza le a héját. A paradicsom nagyon forró lehet!
Eperlekvár készítése	300 g földieper, 300 g zselésítő cukor	900	7 – 9	Keverje össze a gyümölcsöt és a cukrot, lefedve egy magas falú edényben főzze
Zsemle felolvasztása és megsütése	2 darab	150+Grill Grill	1 – 2 4 – 6	fedő nélkül olvassza fel a rostélyon, a fele idő letelte után fordítsa meg

Minden adat esetében irányértékekről van szó.

Adatok a vizsgálóintézetek számára

Tesztételek az EN 60705 szabvány szerint	MH-teljesítmény (Watt) + Grill/Automatikus program	Időtartam (perc)/súly	Kiegyenlítődési idő* (perc)	Megjegyzés
Tojáskrém, 1000 g	300	38–40	120	Az edényt lásd a szabványban, mérete a felső peremnél (25 x 25 cm)
Homoktorta, 475 g	600	8	5	Az edényt lásd a szabványban, külső átmérője a felső peremnél 220 mm, hőkezelés fedő nélkül
Darált hús, 900 g	600 450	7 12	5	Az edényt lásd a szabványban, mérete a felső peremnél 250 mm x 124 mm, hőkezelés fedő nélkül
Burgonyagratin, 1 100 g	AC 8	1 100 g	5	Az edényt lásd a szabványban, külső átmérője a felső peremnél 220 mm, hőkezelés fedő nélkül
Csirke, 1 200 g fagyasztott súly, felolvasztva és felezve	AC 5	1 200 g	2	Grill rostély, alatta hőálló és mikrohullámzásra alkalmas forma, a vágott részt felfelé helyezze, a sütési idő felének letelte után fordítsa meg
Hús (darált hús) felolvasztása, 500 g	150	11	5–10	Az edényt lásd a szabványban, fedetlenül olvassza fel, a sütési idő felénél fordítsa meg
Málna, 250 g	150	7	3	Az edényt lásd a szabványban, felolvasztás fedő nélkül

* E kiegyenlítési idő alatt hagyja szobahőmérsékleten állni az ételt, hogy a hőmérséklet egyenletesen oszoljon el az ételmiszerben.

A nemesacél ápolószerek megakadályozzák a gyors újraszennyeződést, ezek a Miele vevőszolgálatánál kaphatók. Egy puha kendővel egyenletesen vigyen fel egy kevés ápolószert.

A tisztítás előtt a mikrohullámú sütőt feszültségmentesítse (pl. a hálózati csatlakozó kihúzásával).

A mikrohullámú sütő tisztításához semmi esetre se használjon gőz-tisztítókészüléket.

A gőz-tisztítókészülék gőze a mikrohullámú sütő áramvezető alkatrészeire juthat, és zárlatot okozhat.

Ház, sütőtér, ajtó belső oldala

 A forró sütőtér égési sérüléseket okozhat.

Közvetlenül a használat után a sütőtér még túl forró lehet a tisztításhoz. Csak akkor tisztítsa meg a sütőteret, ha már kihűlt.

 A túl erős szennyeződések tűzveszélyt okozhatnak.

Erős szennyeződések adott esetben károsíthatják a készüléket, és a tűzveszély veszélyes szituációkat okozhat.

Ne várjon a tisztítással túl hosszú ideig, hogy a tisztítást ne nehezítse meg feleslegesen, és extrém esetben már ne is legyen lehetséges.

A sütőteret és az ajtó belső oldalát lágy tisztítószerrel tisztíthatja vagy mosogatószeres vízzel töltött szórófejes palackkal, majd le- ill. kitörölheti. Majd puha ronggyal törölje szárazra.

Szennyeződések esetén hevítsen egy pohár vizet a sütőtérben két-három percig, amíg forni nem kezd. A gőz lecsapódik a sütőtérben, és felpuhítja a szennyeződést. Most kitörölheti a szennyeződést, esetleg egy kevés mosogatószerrel.

A nemesacél felületek nemesacél ápolószerekkel ápolhatók (a Miele Vevőszolgálatánál kaphatók).

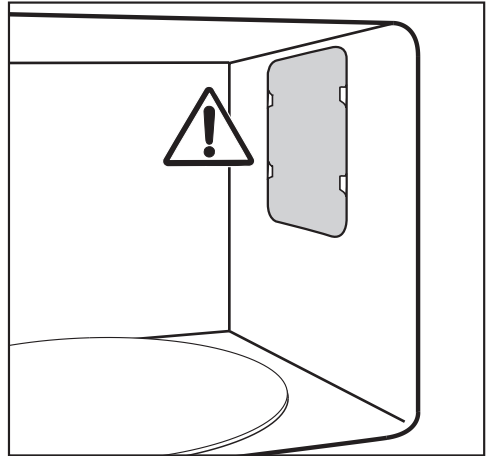

A sütőtérben a mikrohullám kivezető nyílása előtti fedelet valamint az ajtó belső oldalán lévő fóliát ne távolítsa el.

Tisztítás és ápolás

Víz és tárgy ne kerüljön a készülék szellőzőnyílásába.

Ne törölje ki túl nedvesen a sütőteret, hogy ne jusson folyadék a meglévő nyílásokon keresztül a készülék belsőjébe.

Ne használjon súrolószert, mert ettől az anyag karcolódik.

A belső térben levő szagot úgy semlegesítheti, ha a készülékben egy csészében néhány percig citromleves vizet forral.

⚠ A sérült készülék veszélyeztetheti az egészséget.

A készüléket sérült ajtóval nem használhatja, amíg egy Miele engedélyével rendelkező szakember meg nem javította. Bekapcsolt állapotban mikrohullámok léphetnek ki, ami veszélyt jelent a felhasználóra nézve.

Az ajtót mindig tartsa tisztán és mindig nézze át, hogy nincsenek-e rajta sérülések. Ne használja a készüléket, ha

- a készülékajtó el van görbülve.
- az ajtópántok lógnak.
- a házon, az ajtón, vagy a sütőtér falain látható lyukak vagy repedések vannak.

A sütőtér tisztításához a következőket teheti:

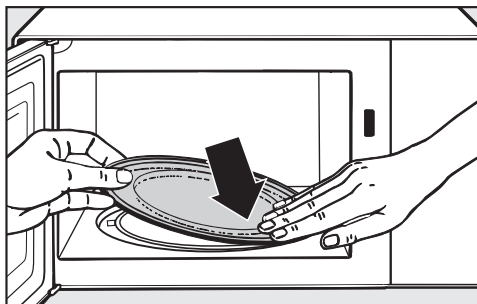

- Vegye ki a forgótányért és mosogatógépben vagy mosogatószeres vízzel tisztítsa meg.

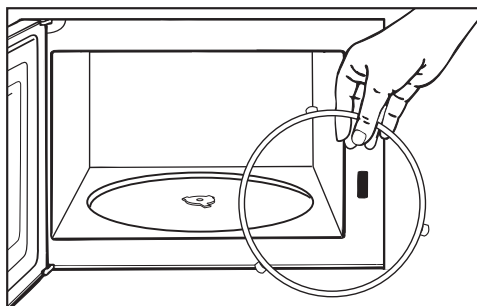

- Tisztítsa meg a futógyűrűt, amely a forgótányér alatt van, valamint az alatta lévő sütőtér alját. A forgótányér egyébként szaggatottan forog.
- Tisztítsa meg a forgótányér és a futógyűrű közötti érintkező felületet.

Ne forgassa kézzel a forgókeresztet, mert a hajtómotor károsodhat.

A készülék előlapja

Ha a szennyeződések hosszabb ideig hatnak, adott esetben nem lehet azokat már eltávolítani, és a felületek elszíneződhetnek vagy megváltozhatnak.

A legjobb, ha azonnal eltávolítja a készülék előlap szennyeződéseit.

Tisztítsa meg a készülék előlapot tiszta törölkendővel, némi kézi mosogatószerrel és meleg vízzel. Törölje azután egy puha kendővel szárazra.

A tisztításhoz használhat egy tiszta, nedves mikroszálas kendőt tisztítószer nélkül.

Minden felület érzékeny a karcolódásra. Üvegfelületek esetén a karcolások bizonyos körülmények között töréshez vezethetnek.

Minden felület elszíneződhet vagy megváltozhat, ha nem megfelelő tisztítószerekkel kerül érintkezésbe.

Ezért vegye figyelembe a tisztítási útmutatásokat.

A felületek károsodásának elkerülése érdekében ne használjon a tisztításhoz

- szóda-, ammónia-, sav- vagy klorid tartalmú tisztítószereket,
- vízkőoldó tisztítószereket,
- súroló tisztítószereket, pl. súrolóport, folyékony súrolószert, polírozó tisztítószereket,
- oldószertartalmú tisztítószereket,
- nemesacél-tisztító szereket,
- mosogatógép-tisztítót,

- sütőtisztító spray-eket,
- üveg tisztítót,
- dörzsölő kemény szivacsokat és keféket, pl. edénysúroló szivacsot,
- tisztító radírt,
- éles fémpengét!

Mellékelt tartozékok

Rostély

A rostélyt minden használat után mosogassa el, mosogatógépben mosható. A nem lemosható szennyeződések nem mesacél tisztítóval távolítsa el.

Gourmet tálca

A Gourmet tálcát forró vízzel, mosogatóruhával és zsíroldó mosogatószerrel távolítsa el.

Semmi esetre se használjon fém szivacsot, karcoló anyagokat vagy agresszív tisztítószereket.

A tálcát ne tisztítsa mosogatógépben.

Intenzív illatú ételek készítése után a Gourmet tálcát vízzel és citromlével maximális mikrohullám teljesítmény mellett 2-3 percig hevítheti mikrohullámú készülékben és végül friss vízzel kiöblítheti.

Mi a teendő, ha ...

A legtöbb üzemzavart és hibát, amelyek a napi üzemeltetés során felléphetnek, saját maga is el tudja hárítani. Sok esetben időt és költséget takaríthat meg, mivel nem kell hívnia az ügyfélszolgálatot.

A www.miele.com/service oldalon tájékozódhat a hibák önálló elhárításának módjáról.

A következő táblázatok segítenek önnek abban, hogy megtalálja az üzemzavar vagy a hiba okát, és elhárítsa azt.

Probléma	Ok és elhárítás
Egy művelet nem indítható el.	Ellenőrizze, hogy <ul style="list-style-type: none">■ a készülékajtó be van-e zárva.■ az üzembehelyezési zár be van-e kapcsolva (lásd „Kezelés“, „Üzembehelyezési zár“).■ az „ajtó“ látható-e a kijelzőn. az ajtót hosszabb ideig (kb. húsz percig) nem nyitották ki (lásd „Kezelés“, „Ajtó-figyelmeztetés“).■ a készülék hálózati csatlakozója megfelelően be van-e dugva.■ a házi elosztó rendszer kikapcsolt-e, mert a készülék, a ház feszültsége vagy más készülék meghibásodott (húzza ki a csatlakozót a hálózati dugaljából, forduljon elektrotechnikai szakemberhez vagy a Vevőszolgálathoz, lásd a „Vevőszolgálat“ fejezetet).
Sütés után üzemi zaj hallható.	Ez nem hiba! Egy sütési művelet után a hűtőventilátor egy ideig bekapcsolva marad, hogy a sütőtér levegőjének páratartalma a sütőtérben, a kezelőpanelen vagy a beépítőszekrényen ne tudjon lecsapódni. Automatikusan kikapcsol.
A kijelzőmező sötét.	A pontos idő ki van kapcsolva. <ul style="list-style-type: none">■ Nyomja meg a  gombot, és tartsa nyomva néhány másodpercig. Az éjszakai lekapcsolás aktiválva van. <ul style="list-style-type: none">■ Kapcsolja ki.
A forgótányér nagyon szagagtottan forog.	A forgótányér területe valószínűleg piszkos. <ul style="list-style-type: none">■ Ellenőrizze, hogy a forgótányér és a sütőtér alja között nincs-e szennyeződés.■ Ellenőrizze, hogy a forgótányér és a futógyűrű közötti érintkező felület tiszta-e.■ Tisztítsa meg a forgótányér területét.

Probléma	Ok és elhárítás
A beállított idő lejárta után az étel nem olvadt fel elegendően, nem elég meleg ill. nem főtt meg elegendően.	<p>Az időtartamot és a teljesítményfokozatot nem megfelelően állította be.</p> <ul style="list-style-type: none"> ■ Ellenőrizze, hogy a megadott időhöz a megfelelő teljesítményfokozatot választotta-e. Minél alacsonyabb a teljesítményfokozat, annál hosszabb az idő. ■ Ellenőrizze, hogy a folyamatot nem szakította-e meg és utána nem indította-e újra.
A mikrohullám üzemmód működik, a sütőtér világítása viszont nem.	<p>Az izzó hibás. A készüléket a szokásos módon használhatja, de az izzó hibás.</p> <ul style="list-style-type: none"> ■ Értesítse a Vevőszolgálatot, ha a világítást ki szeretné cserélni.
Üzemelés közben különös zajok hallhatóak.	<p>Az étel alufóliával van lefedve.</p> <ul style="list-style-type: none"> ■ Távolítsa el az alufóliát.
	<p>Fém edény használata miatt szikrák keletkeznek.</p> <ul style="list-style-type: none"> ■ Vegye figyelembe az edényválasztásra vonatkozó utasításokat az azonos elnevezésű fejezetben!
Az idő helytelen a kijelzőmezőn.	<p>Áramkimaradásakor az időt 12:00 órától számítja, mint az üzembe helyezéskor. Újra be kell állítani a pontos időt.</p> <ul style="list-style-type: none"> ■ Módosítsa a pontos időt.
Az étel túl hamar kihűl.	<p>A mikrohullám tulajdonságai miatt a hő először az étel szélső szintjein keletkezik, és aztán halad a közepe felé. Ha tehát magas mikrohullám teljesítménnyel hevíti az ételt, akkor kívül már forró lehet, de belül még nem. A hőmérséklet kiegyenlítődéskor az étel belül melegebb lesz, kívül hidegebb.</p> <ul style="list-style-type: none"> ■ Ezért különösen az eltérő összetételű ételeket menühöz hasonlóan melegítse, alacsonyabb hőmérsékleten és ennek megfelelően hosszabb ideig.
A mikrohullámú sütő a főzési, melegítési, felolvasztási folyamat alatt kikapcsol.	<p>A levegő keringés valószínűleg nem elegendő.</p> <ul style="list-style-type: none"> ■ Ellenőrizze, hogy a levegőki- vagy bevezetés el van-e zárva. Távolítsa el a tárgyakat.
	<p>A készülék túlmelegedésekor biztonsági okokból a készülék kikapcsolhat.</p> <ul style="list-style-type: none"> ■ A lehűlési fázis után folytathatja a folyamatot.
	<p>A készülék ismételten kikapcsol.</p> <ul style="list-style-type: none"> ■ Értesítse a Vevőszolgálatot.

Ügyfélszolgálat

A www.miele.com/service weboldalon tájékozódhat a hibák önálló elhárításának módjáról és a Miele alkatrészekről.

Kapcsolatfelvétel üzemzavarok esetén

Az olyan meghibásodások esetén, amelyet saját maga nem tud elhárítani, kérjük értesítse pl. a Miele szakkereskedőjét vagy a Miele Ügyfélszolgálatát.

A Miele Ügyfélszolgálatához az interneten a www.miele.hu/service oldalon foglalhat időpontot.

A Miele Ügyfélszolgálatának elérhetőségeit ennek a dokumentumnak a végén találja.

Az ügyfélszolgálatnak adja meg a készüléke modellazonosítóját és gyártási számát (Fabr./SN/Nr.). Mindkét adatot az adattáblán találja meg.

Garancia

A garancia idő 2 év.

További információkat a mellékelt garancia feltételekben talál.

Miele Kft.

H – 1022 Budapest

Alsó Törökvész út 2.

Tel: (06-1) 880-6400

E-mail: info@miele.hu

Internet: www.miele.hu

Gyártó:**Miele & Cie. KG**

Carl-Miele-Straße 29

33332 Gütersloh

Németország

M 6012 SC

hu-HU

M.-Nr. 11 357 120 / 06