

Istruzioni d'uso Lavasciuga





Prima di installare e mettere in funzione l'elettrodomestico leggere **assolutamente** le presenti istruzioni d'uso per evitare di danneggiare l'apparecchio e di mettere a rischio la propria sicurezza.

Indice

| | |
|-------------------------------------------------------------|----|
| Il Vostro contributo alla tutela dell'ambiente | 5 |
| Istruzioni per la sicurezza e avvertenze | 6 |
| Comandi lavasciuga | 14 |
| Pannello comandi | 14 |
| Funzionamento display | 15 |
| Uso della macchina | 15 |
| Al primo avvio | 16 |
| Miele@home | 17 |
| Connettere Miele@home | 18 |
| Avviare il primo programma di lavaggio | 18 |
| Lavare e asciugare senza sprechi | 20 |
| LAVAGGIO | 21 |
| 1. Preparare la biancheria | 21 |
| Suggerimenti | 21 |
| 2. Caricare la lavasciuga | 22 |
| 3. Selezionare un programma | 23 |
| 4. Caricare il detersivo | 25 |
| 5. Avviare il programma | 29 |
| 6. Fine programma/Prelevare la biancheria | 29 |
| Centrifuga | 30 |
| Elenco programmi | 32 |
| Svolgimento del programma | 34 |
| Detersivo | 36 |
| Anticalcare | 36 |
| Ammorbidente o amido (in polvere o liquido) | 36 |
| ASCIUGATURA | 40 |
| 1. Preparare la biancheria | 40 |
| 2. Caricare la lavasciuga | 41 |
| 3. Selezionare un programma | 41 |
| 4. Selezionare le impostazioni di programma | 42 |
| 5. Avviare il programma | 43 |
| 6. Fine programma/Prelevare la biancheria | 43 |
| Elenco programmi | 44 |
| Termocentrifuga | 46 |
| LAVAGGIO E ASCIUGATURA | 47 |
| 1. Preparare la biancheria | 47 |
| 2. Caricare la lavasciuga | 47 |
| 3. Selezionare un programma | 47 |
| 4. Selezionare le impostazioni del programma | 47 |
| 5. Aggiungere il detersivo | 48 |

| | |
|---------------------------------------------------------------------------------|----|
| 6. Avvio/fine programma | 48 |
| Dopo ogni lavaggio o asciugatura..... | 48 |
| Programma Autopulizia cestello | 49 |
| Modificare il programma | 50 |
| Modificare il programma (sicurezza bimbi)..... | 50 |
| Interrompere il programma..... | 50 |
| Aggiungere biancheria - AddLoad | 51 |
| Posticipo avvio/SmartStart | 52 |
| Posticipo dell'avvio..... | 52 |
| Pulizia e manutenzione | 54 |
| Pulire il pannello e l'involucro | 54 |
| Pulire il cassetto detersivi | 54 |
| Pulire il cestello..... | 56 |
| Pulire il filtro nel tubo di afflusso | 56 |
| Cosa fare se... | 57 |
| Non è possibile avviare alcun programma. | 57 |
| Interruzione programma e spia guasti..... | 58 |
| La spia guasti è accesa al termine del programma..... | 59 |
| Simboli sul display tempo | 60 |
| Problemi generici..... | 61 |
| Risultato di lavaggio non soddisfacente | 64 |
| Risultato di asciugatura non soddisfacente | 65 |
| Lo sportello non si apre..... | 66 |
| Aprire lo sportello se il tubo di scarico è intasato e/o manca elettricità..... | 67 |
| Assistenza tecnica | 69 |
| Contatti in caso di guasto | 69 |
| Garanzia | 69 |
| Accessori su richiesta | 69 |
| Banca dati EPREL | 69 |
| Installazione | 70 |
| Vista frontale..... | 70 |
| Vista posteriore | 71 |
| Superficie di posizionamento | 72 |
| Trasportare la lavasciuga sul luogo di installazione | 72 |
| Smontare la barra di trasporto | 72 |
| Montaggio sicurezza di trasporto..... | 74 |
| Inserimento sotto un piano di lavoro | 74 |
| Registrare la posizione della lavasciuga..... | 75 |
| Sistema antiallagamento Miele | 76 |
| Afflusso idrico..... | 77 |

Indice

| | |
|----------------------------------------------------------------------------------------------------------------------------|----|
| Scarico idrico | 78 |
| Allacciamento elettrico | 79 |
| Simboli di trattamento dei tessuti | 80 |
| Dati tecnici | 81 |
| Dichiarazione di conformità..... | 82 |
| Consumi | 83 |
| Funzioni di programmazione | 84 |
| Deselezionare e selezionare la funzione di programmazione..... | 84 |
| Modificare e salvare la funzione di programmazione | 85 |
| Uscire dal livello di programmazione | 85 |
| <i>P11</i> Durata segnale acustico | 86 |
| <i>P12</i> Segnale acustico | 86 |
| <i>P13</i> Acustica tasti | 86 |
| <i>P14</i> Codice PIN | 86 |
| <i>P22</i> Modalità spegnimento pannello comandi | 87 |
| <i>P24</i> Memory | 87 |
| <i>P28</i> Ciclo più delicato..... | 87 |
| <i>P29</i> Riduzione della temperatura..... | 88 |
| <i>P32</i> Livello massimo di risciacquo..... | 88 |
| <i>P33</i> Raffreddamento liscivia | 88 |
| <i>P49</i> Pressione idrica bassa | 88 |
| <i>P62</i> Luminosità tasti sensore | 89 |
| <i>P70</i> Livelli asciugatura Cotone | 89 |
| <i>P71</i> Livelli di asciugatura Lava/Indossa..... | 89 |
| <i>P72</i> Il tempo di raffreddamento può essere prolungato | 89 |
| <i>P77</i> Anti-arrotolamento..... | 90 |
| <i>P90</i> Ore di funzionamento | 90 |
| <i>P97</i> Comando da remoto | 90 |
| <i>P98</i> SmartGrid..... | 91 |
| <i>P99</i> RemoteUpdate..... | 91 |
| <i>P00</i> Impostazione di serie | 92 |
| Disattivare la WLAN..... | 93 |
| Diritti d'autore e licenze per il modulo di comunicazione..... | 93 |
| Prodotti per il lavaggio e la cura | 94 |
| Detersivo | 94 |
| Detersivo specifico  | 95 |
| Prodotto per la cura dei tessuti  | 96 |
| Additivo  | 96 |
| Manutenzione della macchina..... | 96 |

Smaltimento dell'imballaggio

L'imballaggio è pratico e protegge l'apparecchio da eventuali danni di trasporto. I materiali utilizzati per l'imballaggio sono riciclabili, in quanto selezionati secondo criteri di rispetto dell'ambiente e di facilità di smaltimento.

Restituire gli imballaggi al circuito di raccolta dei materiali consente di risparmiare materie prime. Utilizzare centri di raccolta per materiali specifici ed eventuali opzioni di ritiro alternative. Smaltire correttamente anche gli imballaggi utilizzati per il trasporto.

Smaltimento delle apparecchiature

Le apparecchiature elettriche ed elettroniche contengono spesso materiali utili. Contengono altresì sostanze, composti e componenti che erano necessari per il funzionamento e la sicurezza dell'apparecchiatura stessa. Smaltirli in modo non adeguato o nei rifiuti domestici potrebbe nuocere alla salute e all'ambiente. In nessun caso quindi smaltire queste apparecchiature nei normali rifiuti domestici.



Il simbolo del cassonetto barrato indica che il prodotto deve essere conferito agli idonei centri di raccolta differenziata allestiti dai comuni o dalle società di igiene urbana oppure riconsegnato gratuitamente al rivenditore al momento dell'acquisto di una nuova apparecchiatura di tipo equivalente, in ragione di uno a uno. L'utente è tenuto a cancella-

re eventuali dati personali dall'apparecchiatura elettronica da smaltire. L'adeguata raccolta differenziata contribuisce a evitare possibili effetti negativi sull'ambiente e sulla salute e favorisce il riciclo dei materiali di cui è composta l'apparecchiatura. Per la gestione del recupero e dello smaltimento degli elettrodomestici, Miele Italia aderisce al consorzio Ecodom (Consorzio Italiano Recupero e Riciclaggio Elettrodomestici). Smaltimento dei rifiuti di apparecchiature elettriche ed elettroniche (RAEE), ai sensi del Decr. legisl. 14 marzo 2014, n. 49 in attuazione della Direttiva 2012/19/UE e sui RAEE sullo smaltimento dei rifiuti di apparecchiature elettriche ed elettroniche. L'utente è tenuto per legge a rimuovere dalle apparecchiature batterie, accumulatori e lampade esausti e rimovibili, in modo non distruttivo. Conferirli agli idonei centri di raccolta differenziata dove vengono presi in consegna gratuitamente. Accertarsi che fino al momento dello smaltimento l'apparecchiatura sia tenuta lontana dai bambini.

Istruzioni per la sicurezza e avvertenze



- ▶ Leggere **assolutamente** le presenti istruzioni d'uso.

La lavasciuga è conforme alle vigenti norme di sicurezza. Un uso improprio può comunque causare danni a persone e/o cose.

Prima di mettere in funzione l'elettrodomestico leggere attentamente queste istruzioni d'uso; contengono informazioni importanti su incasso, sicurezza, uso e manutenzione. In questo modo si evitano danni a se stessi e alle apparecchiature.

Ai sensi della norma IEC 60335-1, Miele avvisa espressamente che è assolutamente necessario leggere e seguire le informazioni contenute nel capitolo per l'installazione della lavasciuga nonché le indicazioni e le avvertenze di sicurezza.

Miele non risponde dei danni che derivano dall'inosservanza di queste avvertenze.

Conservare con cura il presente libretto d'istruzioni e consegnarlo anche a eventuali futuri utenti.

Uso previsto

- ▶ Questa lavasciuga è destinata esclusivamente all'uso domestico e non deve essere utilizzata per scopi diversi da quelli per i quali è stata progettata.
- ▶ Utilizzare la lavasciuga solo per uso domestico e solo per
 - lavare capi dichiarati lavabili in acqua dal loro produttore sull'etichetta.
 - asciugare tessuti lavati in acqua e che il produttore ha dichiarato idonei all'asciugatura in tamburo sull'etichetta.

Tutti gli altri tipi di impiego non sono consentiti. Miele declina ogni responsabilità per danni derivanti da usi non conformi a quelli previsti e da errate manipolazioni dei comandi.

Istruzioni per la sicurezza e avvertenze

- ▶ La lavasciuga non è destinata all'impiego in ambienti esterni.
- ▶ Le persone che per le loro capacità fisiche, sensoriali o psichiche o per la loro inesperienza o non conoscenza non siano in grado di utilizzare in sicurezza l'apparecchio, non devono farne uso senza la sorveglianza e la guida di una persona responsabile.

Bambini

- ▶ Tenere lontano dalla lavasciuga i bambini al di sotto degli otto anni, in alternativa sorvegliarli costantemente.
- ▶ I ragazzini più grandi possono utilizzare la lavasciuga senza sorveglianza solo ed esclusivamente se è stato loro spiegato come farlo e se sono in grado di farlo in tutta sicurezza. È importante che sappiano riconoscere e comprendere quali pericoli possono derivare da un uso non corretto dell'apparecchio.
- ▶ I bambini non devono eseguire lavori di manutenzione e pulizia senza essere sorvegliati.
- ▶ Sorvegliare i bambini se sono vicini alla lavasciuga. Evitare che i bambini giochino con l'apparecchio.

Sicurezza tecnica

- ▶ Prima di installare la macchina, controllare che non vi siano danni visibili.
Non installare né mettere in funzione una macchina se presenta dei danni.
- ▶ Prima di collegare la lavasciuga alla rete elettrica, accertarsi che i valori di allacciamento (protezione, tensione e frequenza) riportati sulla targhetta dati corrispondano a quelli della rete elettrica. In caso di dubbi, consultare un elettricista qualificato.

Istruzioni per la sicurezza e avvertenze

► La sicurezza elettrica della lavasciuga è garantita solo in presenza di un regolare conduttore di protezione.

È importante assicurarsi che questa condizione sia verificata, perché fondamentale per la sicurezza. In caso di dubbi far controllare l'impianto da un tecnico specializzato.

Miele non risponde di eventuali danni causati dall'assenza o dall'interruzione del conduttore di protezione.

► Per motivi di sicurezza non utilizzare prolunghe, spine multiple o simili (pericolo di incendio dovuto al surriscaldamento).

► Riparazioni non eseguite a regola d'arte possono esporre l'utente a gravi pericoli, per i quali Miele non si assume alcuna responsabilità. Eventuali riparazioni possono essere effettuate solo dal servizio di assistenza tecnica autorizzato Miele, diversamente il produttore non è responsabile per i danni che ne possono derivare e la garanzia decade.

► Attenersi a quanto riportato nei capitoli “Installazione” e “Dati tecnici”.

► Garantire sempre l'accessibilità della presa onde poter staccare in qualsiasi momento la lavasciuga dalla rete elettrica.

► In caso di guasti o per procedere alla pulizia della lavasciuga, tenere presente che l'elettrodomestico è staccato dalla rete elettrica solo se:

- la spina del cavo di alimentazione non è inserita nella presa, oppure se
- l'interruttore generale dell'impianto elettrico di casa è disinserito, oppure se
- il fusibile dell'impianto elettrico è completamente svitato (e quindi tutto l'impianto elettrico è staccato).

Istruzioni per la sicurezza e avvertenze

- ▶ La lavatrice può essere collegata all'acqua solo con tubi nuovi. Evitare assolutamente di usare tubi vecchi. Controllare quindi periodicamente i tubi. Se si riscontrano danni si potranno così sostituire in tempo, evitando che si verifichino perdite d'acqua.
- ▶ La pressione di allacciamento dell'acqua deve attestarsi su min. 100 kPa e non deve superare i 1.000 kPa.
- ▶ Sostituire eventuali pezzi guasti o difettosi con ricambi originali Miele; solo così Miele può garantire il pieno rispetto degli standard di qualità previsti.
- ▶ Se il cavo di alimentazione elettrica è danneggiato, deve essere completamente sostituito da personale tecnico autorizzato Miele per evitare all'utente qualsiasi pericolo.
- ▶ Questa lavasciuga non può essere messa in funzione in luoghi non stazionari (ad es. sulle navi).
- ▶ Non si possono effettuare modifiche alla lavasciuga che non siano state espressamente autorizzate da Miele.
- ▶ È possibile il funzionamento temporaneo o permanente su un sistema di alimentazione di energia elettrica autosufficiente o non sincrono alla rete (come reti autonome, sistemi di backup). Requisito per il funzionamento è che il sistema di alimentazione di energia elettrica rispetti le normative EN 50160 o similari.
Le misure di sicurezza previste nell'impianto domestico e per questo prodotto Miele devono essere garantite per funzionalità e procedure anche col funzionamento autonomo oppure non sincrono alla rete oppure sostituite da misure eguali nell'installazione. Come per esempio descritto nella pubblicazione attuale della VDE-AR-E 2510-2.
- ▶ Il diritto alla garanzia decade se la lavasciuga non viene riparata dall'assistenza tecnica autorizzata Miele.

Istruzioni per la sicurezza e avvertenze

Impiego corretto

- ▶ Non installare la lavasciuga in ambienti esposti al gelo. Se i tubi gelano possono scoppiare o rompersi. Inoltre, con temperature inferiori allo zero l'elettronica può non funzionare correttamente.
- ▶ Prima di mettere in funzione per la prima volta la lavasciuga, togliere dal retro le barre di sicurezza per il trasporto (v. cap. "Installazione", par. "Togliere le sicurezze trasporto"). Se non vengono tolte, quando la lavasciuga centrifuga, possono provocare danni ai mobili e alle apparecchiature adiacenti, oltre che alla macchina stessa.
- ▶ In caso di assenza prolungata (ad es. per ferie), chiudere il rubinetto dell'acqua, a maggior ragione se nelle vicinanze della macchina non vi è alcuno scarico a pavimento (gully). Pericolo di allagamento!
- ▶ Pericolo di allagamento! Prima di agganciare il tubo di scarico a un lavandino, assicurarsi che l'acqua possa defluire rapidamente. Fissare il tubo di scarico in modo che non si possa muovere perché la forza dell'acqua potrebbe spingerlo fuori dal lavandino.
- ▶ Attenzione a non lavare, assieme alla biancheria, anche corpi estranei (ad es. chiodi, aghi, monete, graffette). Questi corpi estranei possono danneggiare la lavasciuga (ad es. il cestello o la vasca) e, a loro volta, le parti danneggiate possono rovinare la biancheria.
- ▶ Durante l'asciugatura non devono essere presenti dosatori (ad es. sacchetti, sfere) nella biancheria. Questi oggetti possono fondere durante l'asciugatura e danneggiare lavasciuga e biancheria.
- ▶ Pericolo di ustionarsi a causa delle temperatura elevate. La copertura metallica che si trova all'interno dell'oblò è molto calda al termine dell'asciugatura. Aprire completamente lo sportello dopo l'asciugatura. Non toccare la copertura metallica.

Istruzioni per la sicurezza e avvertenze

- ▶ Se si usano ammorbidenti o prodotti simili seguire le istruzioni riportate sulla relativa confezione.
- ▶ Se il detersivo viene dosato correttamente, si può evitare di decalcificare la macchina. Se tuttavia la lavasciuga fosse così incrostata da rendere necessaria una decalcificazione, utilizzare solo prodotti specifici, reperibili presso l'assistenza tecnica autorizzata Miele. Attenersi scrupolosamente alle indicazioni riportate sulla confezione del prodotto.
- ▶ **Non** asciugare in tamburo capi in queste condizioni (pericolo di incendio):
 - capi che non sono stati lavati,
 - capi non ben puliti, quindi ancora sporchi di residui di oli, grassi o altro (ad es. strofinacci, salviette usate per la cosmesi sporche di pomate, oli, grassi); se i tessuti non sono ben puliti, la biancheria può incendiarsi durante l'asciugatura o anche al termine del processo al di fuori della lavasciuga,
 - capi trattati con o che presentano macchie di prodotti infiammabili come acetone, alcol, benzina, petrolio, cherosene, smacchiatori, trementina, cera, sostanze che rimuovono la cera o altri prodotti chimici (ad es. su stracci, strofinacci, mop),
 - capi che presentano residui di spray, lacche per capelli, acetone o prodotti simili.

Lavare questi capi in modo intenso e accurato: aumentare il dosaggio di detersivo e selezionare una temperatura elevata. In caso di dubbi ripetere il lavaggio più volte.

Istruzioni per la sicurezza e avvertenze

- ▶ Non asciugare mai nella lavasciuga (per pericolo d'incendio):
 - capi sui quali sono stati utilizzati prodotti chimici industriali per il lavaggio (ad es. lavasecco),
 - capi che contengono parti in gomma, gommapiuma o simili. Questi possono essere ad es. oggetti in lattice, cuffie per doccia, tessuti impermeabili, oggetti in gomma, capi di abbigliamento o oggetti con parti in gomma, cuscini con imbottitura in pezzetti di gomma piuma,
 - capi con imbottiture e fodere danneggiate (ad es. giacche imbottite, cuscini). L'imbottitura che fuoriesce potrebbe causare un incendio.
- ▶ Eventuali prodotti coloranti devono essere espressamente dichiarati idonei all'impiego nella lavasciuga e possono essere utilizzati solamente nei limiti del normale uso domestico. Attenersi scrupolosamente alle indicazioni riportate sulla confezione del prodotto.
- ▶ I prodotti decoloranti, invece, possono provocare corrosioni perché contengono dei composti di zolfo e quindi non possono assolutamente essere utilizzati nella lavasciuga.
- ▶ Alla fase di riscaldamento segue in molti programmi la fase di raffreddamento in modo che i capi/gli oggetti si mantengano a una temperatura che non li danneggi (per ridurre il pericolo di autocombustione). Solo dopo questa fase il programma può considerarsi concluso. Prelevare tutta la biancheria non appena il programma è terminato.
- ▶ Avvertenza: non spegnere mai la lavasciuga prima che il programma sia terminato, a meno che tutto il contenuto del cestello non venga prelevato immediatamente e steso in modo che possa cedere tutto il calore.

Istruzioni per la sicurezza e avvertenze

- ▶ Non mettere in funzione la lavasciuga se collegata a una presa multipla azionabile ad es. tramite orologio programmatore o impianto elettrico con disinserimento carico massimo di punta. Se un programma di asciugatura viene interrotto prima della fine della fase di raffreddamento, la biancheria potrebbe autoincendiarsi.
- ▶ Capi che sono stati precedentemente trattati con solventi o prodotti che li contengono devono essere ben risciacquati in acqua pulita prima di essere caricati in macchina per il lavaggio.
- ▶ Non utilizzare mai nella lavasciuga detersivi contenenti solventi (ad es. benzina, trielina). Questi prodotti potrebbero danneggiare dei componenti della macchina e generare vapori tossici. Pericolo di esplosione e di incendio!
- ▶ Se il detersivo dovesse penetrare negli occhi, sciacquare subito con abbondante acqua tiepida. In caso di ingestione, consultare immediatamente un medico. In caso di lesioni cutanee o di pelle sensibile, evitare il contatto con il detersivo.
- ▶ Il carico massimo è di 8,0 kg per il lavaggio e 5,0 kg per l'asciugatura (biancheria asciutta). Carichi parziali per singoli programmi sono riportati nel capitolo "Elenco programmi".

Accessori

- ▶ Gli unici accessori che possono essere montati o utilizzati sono quelli espressamente autorizzati da Miele. Se si montano o utilizzano altri accessori, il diritto alla garanzia e a prestazioni in garanzia per vizi e/o difetti del prodotto decade.
- ▶ Miele garantisce la fornitura di pezzi di ricambio fino a 15 anni, minimo per 10, dopo l'uscita di gamma della lavasciuga.
- ▶ Fare attenzione che lo zoccolo Miele, reperibile come accessorio su richiesta, sia adatto al tipo di lavasciuga utilizzato.

Miele non risponde dei danni che derivano dall'inosservanza delle istruzioni di sicurezza e delle avvertenze.

Comandi lavasciuga

Pannello comandi

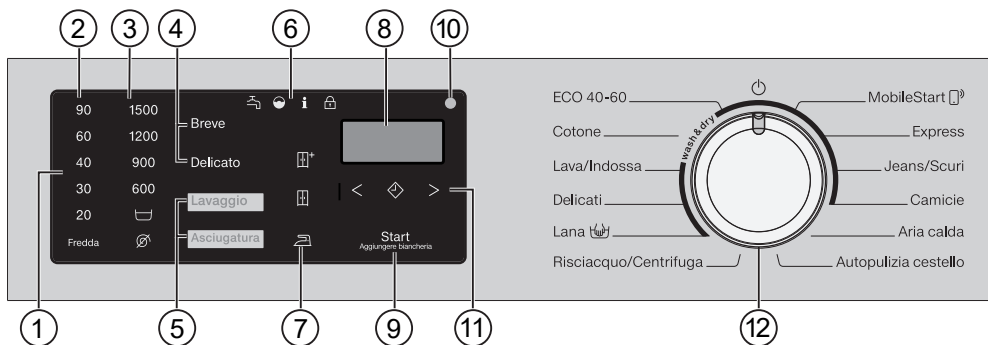

① Area comandi

Il pannello comandi è composto dall'indicazione della durata e diversi tasti sensore. I singoli tasti sensore vengono spiegati di seguito.

② Tasti sensore temperatura

per impostare la temperatura di lavaggio desiderata

③ Tasti sensore numero di giri

per impostare la velocità di centrifuga desiderata

④ Tasti sensore Opzioni

I programmi possono essere integrati con delle opzioni.

Quando si seleziona un programma, i tasti sensore delle opzioni possibili sono illuminati.

⑤ Tasti sensore Lavaggio/Asciugatura

Con i tasti sensore *Lavaggio* e *Asciugatura* selezionare se si desidera il lavaggio, l'asciugatura o il lavaggio e l'asciugatura.

⑥ Spie



 si accende in caso di guasti dell'afflusso e dello scarico dell'acqua

 si accende in caso di sovradosaggio del detersivo

 visualizza diverse informazioni in combinazione con una cifra sul display tempo (v. cap. "Cosa fare se ...")

 La funzione *Aggiungere biancheria* non è selezionabile.

⑦ Tasti sensore livello asciugatura

Con i tasti sensore ,  e  selezionare il livello di asciugatura di un programma di asciugatura.

⑧ Display tempo

Dopo aver avviato un programma, sul display compare la sua durata, espressa in ore e minuti.

Se è stato scelto di posticipare l'avvio, la durata del programma verrà visualizzata solo una volta trascorso il posticipo, quindi a programma effettivamente avviato.

⑨ **Tasto sensore Start/Aggiungere biancheria**

- Il tasto sensore lampeggia, quando è possibile avviare un programma. Sfiorando il tasto sensore *Start/Aggiungere biancheria* si avvia il programma selezionato. Il tasto sensore rimane costantemente acceso.
- Se è stato avviato il programma, il tasto sensore *Start/Aggiungere biancheria* consente di aggiungere biancheria.

⑩ **Interfaccia ottica**

Serve all'assistenza tecnica come punto di trasmissione.

⑪ **Tasto sensore Posticipo dell'avvio** ⇄ con tasti freccia < e >

Con il posticipo avvio è possibile selezionare un avvio del programma posticipato.

Ulteriori informazioni si trovano al capitolo "Posticipo dell'avvio/SmartStart".

⑫ **Selettore programmi**

per selezionare un programma e spegnere la macchina. Con la selezione programmi si accende la lavasciuga. Tramite la posizione del selettore programmi  si spegne la lavasciuga.

Funzionamento display

I tasti sensore reagiscono allo sfioramento con le punta delle dita. La selezione è possibile finché il tasto sensore interessato è illuminato.

Un tasto sensore acceso con luce chiara significa: selezionato

Un tasto sensore con luce dimmerata significa: selezione possibile

Uso della macchina

Con questa lavasciuga è possibile:

- **lavare separatamente**
un carico (a seconda del programma)
di max. 8,0 kg
- **asciugare separatamente**
un carico (a seconda del programma)
di max. 5,0 kg
o
- **lavare e asciugare senza interruzione**
un carico (a seconda del programma)
di max. 5,0 kg.

Al primo avvio

 Danni dovuti a un'installazione e allacciamenti errati.

Un'installazione e l'allacciamento errato della lavasciuga possono causare gravi danni materiali.

Attenersi al capitolo "Installazione".

La lavasciuga è stata sottoposta in fase di produzione a un test completo di funzionamento. Per questo nel cestello possono trovarsi dei residui di acqua.

Eliminare la pellicola protettiva e gli adesivi pubblicitari

■ Eliminare:

- la pellicola protettiva (se presente) dallo sportello
- tutti gli adesivi pubblicitari (se presenti) dalla parte anteriore e dal coperchio.

Non eliminare assolutamente gli adesivi visibili all'apertura dello sportello (p.es. la targhetta dati).

Estrarre il gomito dal cestello

Nel cestello si trova un gomito per il tubo di scarico.

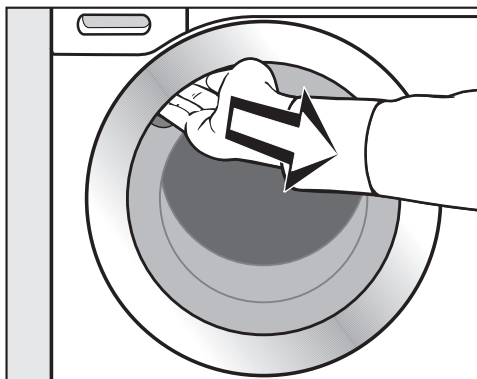

- Per aprire lo sportello, inserire la mano nell'incavo e tirare la maniglia.

- Rimuovere il gomito.

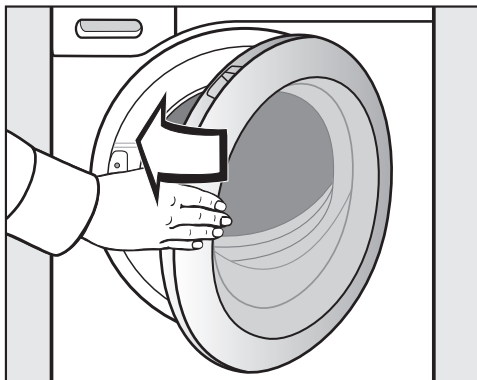

- Chiudere lo sportello con una leggera spinta.

Miele@home

La lavasciuga è dotata di un modulo WLAN integrato.

Per l'utilizzo sono necessari:

- una rete WLAN
- la app Miele
- un account utente Miele. L'account utente si può creare tramite la app Miele.

La app Miele guida l'utente nel collegamento tra la lavasciuga e la rete domestica WLAN.

Dopo aver collegato la lavasciuga alla rete WLAN, con la app è possibile p.es. eseguire le seguenti azioni:

- comandare la lavasciuga da remoto.
- Accedere a informazioni sullo stato di funzionamento della lavasciuga.
- Accedere agli avvisi relativi allo svolgimento del programma della lavasciuga.

Se si collega la lavasciuga alla rete WLAN aumenta il consumo energetico, anche se la lavasciuga è spenta.

Accertarsi che nel luogo di posizionamento della lavasciuga il segnale della rete WLAN sia sufficientemente forte.

Disponibilità connessione WLAN

La connessione WLAN condivide un'area di frequenza con altri apparecchi (p.es. forni a microonde, giocattoli con telecomando). Per questo motivo si possono verificare errori di connessione temporanei o totali. Una costante disponibilità delle funzioni offerte non è quindi garantita.

Disponibilità Miele@home

L'uso della app Miele dipende dalla disponibilità del servizio Miele@home del Vostro paese.

Il servizio Miele@home non è disponibile in tutti i paesi.

Informazioni relative alla disponibilità sono riportate sulla pagina internet www.miele.com.

App Miele

È possibile scaricare la App Miele gratuitamente da Apple App Store® o da Google Play Store™.



Al primo avvio

Connettere Miele@home

Sono possibili 2 tipi di connessione:

1. tramite app Miele (impostazione standard)
2. tramite WPS

Connessione tramite app Miele

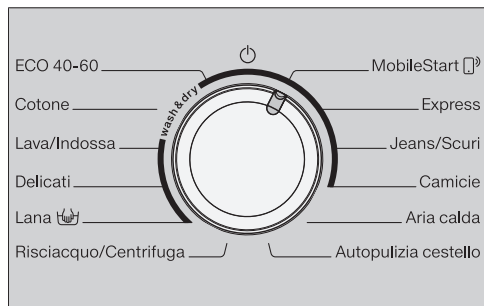

- Ruotare il selettore programmi sul programma *MobileStart*.

Sul display tempo compare *APP*. Infine sul display tempo scorre a ritroso il tempo timeout di 10 minuti.

La app Miele conduce attraverso le fasi successive.

In caso di connessione riuscita, sul display tempo compare *Con*.

Connettere tramite WPS

- Ruotare il selettore programmi sul programma *MobileStart*.
- Toccare il tasto sensore *WPS* finché sul display tempo compare *WPS* e suona un breve segnale acustico.

Infine sul display tempo scorre a ritroso il tempo timeout di 2 minuti.

In caso di connessione riuscita, sul display tempo compare *Con*.

Suggerimento: Se al termine del tempo timeout non è ancora stata stabilita la connessione, ripetere la procedura.

Avviare il primo programma di lavaggio

⚠ Danni causati dalla mancata rimozione della sicurezza di trasporto. La mancata rimozione di una sicurezza di trasporto può causare danni alla lavasciuga e ai mobili/agli apparecchi limitrofi. Rimuovere la sicurezza di trasporto, come descritto nel cap. "Installazione".

Prima del primo utilizzo avviare il programma *Cotone* senza biancheria e senza detersivo.

- Aprire il rubinetto dell'acqua.
- Ruotare il selettore programmi su *Cotone*.

La lavasciuga è stata accesa e sul pannello comandi compare la temperatura 40 °C.

- Sfioccare il tasto sensore *Start/Aggiungere biancheria*.

Il programma si riavvia.

Dopo 10 minuti le spie tranne il tasto sensore *Start/Aggiungere biancheria* si oscurano.

Aprire lo sportello al termine del programma

Nella fase anti piega lo sportello è ancora bloccato. Nei primi 10 minuti il pannello comandi è illuminato. Poi il pannello comandi si spegne e il tasto sensore *Start/Aggiungere biancheria* lampeggia.

- Ruotare il selettore programmi in posizione .

Sul display tempo compare *-0-* e la spia  si spegne.

Lo sportello viene sbloccato.

Suggerimento: Dopo la fase anti piega la lavasciuga si è spenta. Lo sportello si sblocca in automatico. Il pannello comandi è completamente oscurato.

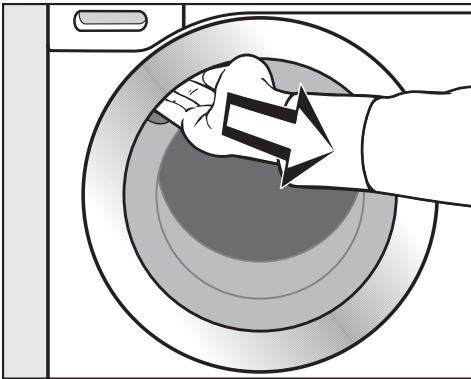

- Per aprire lo sportello, inserire la mano nell'incavo e tirare la maniglia.

Suggerimento: Lasciare lo sportello leggermente aperto, affinché il cesto possa asciugarsi.

Il primo avvio è terminato.

Lavare e asciugare senza sprechi

Consumo di acqua ed energia

- Sfruttare la massima capacità di carico del relativo programma di lavaggio. Il consumo di acqua ed energia è quindi inferiore riferito alla quantità complessiva.

- Programmi efficaci con fabbisogno di energia elettrica e acqua hanno di norma una durata più lunga. Mediante il prolungamento della durata dei programmi, con lo stesso risultato di lavaggio è possibile ridurre la temperatura di lavaggio effettivamente raggiunta.

Per esempio il programma *ECO 40-60* ha una durata più lunga rispetto al programma *Cotone 40 °C* o *60 °C*. Il programma *ECO 40-60* è più efficiente in termini di consumi di energia elettrica e acqua.

- Lavare carichi di biancheria poco sporca con il programma *Express*.
- I detersivi moderni consentono lavaggi a temperature ridotte (ad es. 20 °C). Per un risparmio energetico selezionare quindi le rispettive impostazioni della temperatura.
- Per igienizzare la lavasciuga si consiglia tuttavia di effettuare di tanto in tanto un programma di lavaggio con temperatura superiore a 60 °C. Se sul pannello comandi si accende la spia **i** insieme a 7 sul display tempo, la lavasciuga lo ricorda.

Detersivo

- Non dosare più detersivo di quanto indicato sulla confezione.
- Nell'effettuare il dosaggio, tenere presente il grado di sporco della biancheria.
- Se il carico è ridotto, ridurre di conseguenza anche la quantità di detersivo necessaria (ca. 1/3 in meno per il mezzo carico).

Consigli per la successiva asciugatura in macchina

Per risparmiare energia durante l'asciugatura, al termine del lavaggio impostare la velocità massima ammessa per la centrifuga finale e la termocentrifuga.

1. Preparare la biancheria

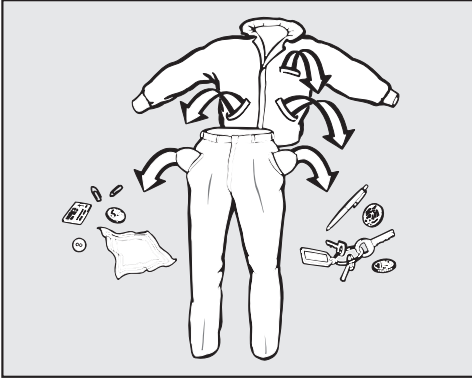

- Vuotare le tasche.

⚠ Danni dovuti a corpi estranei.

Chiodi, monete, graffette ecc. possono danneggiare sia la macchina che i tessuti.

Prima di fare il bucato, controllare che nella biancheria non ci siano oggetti estranei e rimuoverli qualora ce ne fossero.

Suggerimento: le macchie (ad es. sangue, uovo, caffè, tè) si possono spesso eliminare con facili accorgimenti, come descritto nella "Piccola enciclopedia del lavaggio". La "Piccola enciclopedia del lavaggio" è sulla pagina internet di Miele.

⚠ Danni dovuti a solventi.

La benzina bianca, gli smacchiatori ecc. possono danneggiare i componenti in plastica.

Se si trattano gli indumenti, fare attenzione che il prodotto non giunga a contatto con le parti in materiale plastico.

⚠ Pericolo di esplosione dovuto a detersivi contenenti solventi.

Utilizzando dei prodotti contenenti solventi è possibile ottenere un mix esplosivo.

Non utilizzare solventi nella lavasciuga.

Assortire la biancheria

- Raggruppare i capi a seconda dei colori e del tipo di trattamento che richiedono (v. etichetta solitamente nel colletto o sul fianco).

Suggerimento: spesso ai primi lavaggi i capi scuri stingono. Lavare quindi i capi scuri separatamente da quelli chiari.

Pretrattare le macchie

- Rimuovere eventuali macchie prima del lavaggio, se possibile quando sono ancora fresche. Tamponare le macchie con un panno che non perda colore. Non strofinare!

Suggerimenti

- Tende: togliere i gancetti e i piombini ecc. oppure chiuderli in un apposito sacco per la biancheria.
- Reggiseni: togliere o cucire i ferretti in modo che non possano fuoriuscire.
- Chiudere cerniere, chiusure in velcro, ganci e asole prima del lavaggio.
- Chiudere/abbottonare federe e copripiumoni per evitare che altri capi più piccoli possano infiltrarsi.

Non lavare capi dichiarati **non lavabili** sull'etichetta (che recano quindi il simbolo ☒).

LAVAGGIO

2. Caricare la lavasciuga

Aprire lo sportello

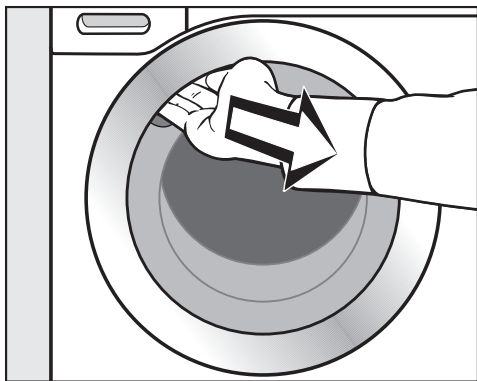

- Per aprire lo sportello, inserire la mano nell'incavo e tirare la maniglia.

Controllare che nel cesto non vi siano corpi estranei o animali prima di introdurre la biancheria.

- Introdurre nel cesto la biancheria distesa, senza pressarla.

Capi di diversa grandezza rafforzano l'effetto di lavaggio e si distribuiscono meglio durante la centrifugazione.

Se si sfrutta appieno la capacità di carico si razionalizzano i consumi di acqua/energia e di conseguenza anche i costi. Se si carica eccessivamente il cestello, si compromette il risultato di lavaggio e si favorisce la formazione di pieghe nella biancheria.

Suggerimento: Rispettare il carico massimo per i diversi programmi di lavaggio.

Chiudere lo sportello

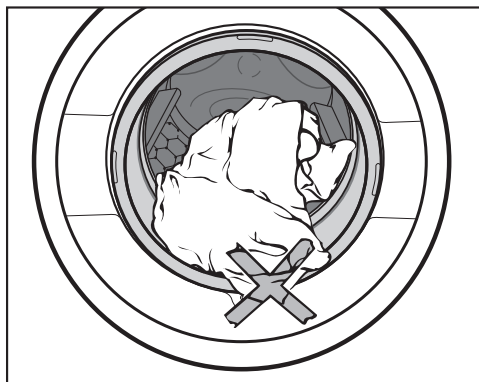

- Controllare che tra sportello e guarnizione non siano rimasti impigliati dei capi di biancheria.

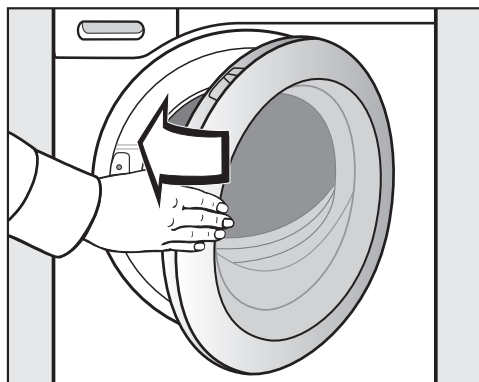

- Chiudere lo sportello con una leggera spinta.

3. Selezionare un programma

Accendere la lavasciuga

- Ruotare il selettore programmi su un programma.

Il pannello comandi si illumina.

Selezionare un programma

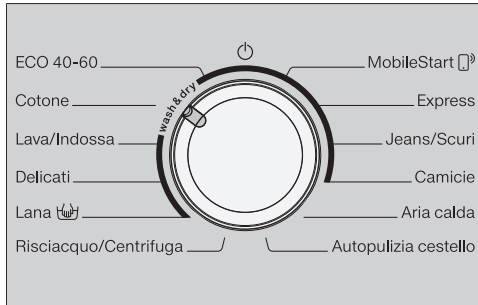

- Ruotare il selettore sul programma desiderato.

Sul display tempo viene indicata la probabile durata di lavaggio e sul pannello si accendono la temperatura preimpostata e il numero di giri.

- tramite la posizione del selettore programmi *MobileStart*

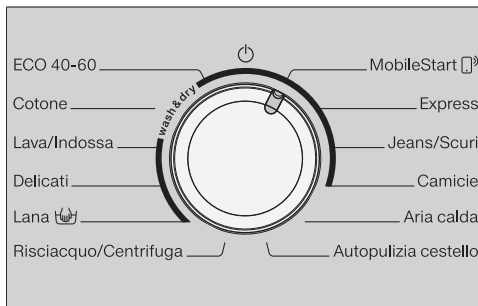

- Ruotare il selettore programmi sulla posizione selettore programmi *MobileStart*

Suggerimento: Per utilizzare *MobileStart* la lavasciuga deve essere connessa alla rete WLAN e il comando da remoto deve essere attivo.

Sul display tempo compare: ζ_{on}

Dopo l'avvio del programma la lavasciuga può essere utilizzata con la app Miele.

Selezionare il lavaggio

- Toccare il tasto sensore *Lavaggio* o *Asciugatura*, finché solo il tasto sensore *Lavaggio* è illuminato di luce chiara.



Accertarsi che il tasto sensore *Asciugatura* sia acceso solo con luce dimmerata altrimenti dopo il lavaggio si avvia in sequenza il rispettivo programma di asciugatura.

LAVAGGIO

Selezionare temperatura e velocità di centrifuga

La temperatura preimpostata e il numero di giri del programma di lavaggio si accendono di luce chiara. La selezione delle temperature e dei numeri di giri impostabili per il programma di lavaggio si accendono di luce dimmerata.

Le temperature raggiunte nel programma di lavaggio possono divergere dalle temperature selezionate. La combinazione di impiego di energia elettrica e durata di lavaggio raggiunge un risultato di lavaggio ottimale.

| | |
|--------|-----------------------------------------------------------------------------------|
| 90 | 1500 |
| 60 | 1200 |
| 40 | 900 |
| 30 | 600 |
| 20 |  |
| Fredda |  |

- Toccare il tasto sensore con la temperatura desiderata.

Il tasto sensore è illuminato.

- Toccare il tasto sensore con il numero di giri desiderato.

Il tasto sensore è illuminato.

Selezionare le opzioni

I tasti sensore dell'opzione *Breve* e *Delicato* sono accesi di luce dimmerata se sono selezionabili con il programma.

- Toccare il tasto sensore con l'opzione desiderata.

Il tasto sensore è illuminato.

Delicato

Il movimento del cestello e il tempo di lavaggio si riducono. I capi solo leggermente sporchi vengono trattati in maniera più delicata.

Breve

Per tessuti poco sporchi, senza macchie visibili.

La durata del lavaggio principale viene ridotta.

Posticipare l'avvio

Con il posticipo dell'avvio è possibile stabilire l'ora di avvio di un programma.

- Selezionare un'ora di posticipo dell'avvio, se lo si desidera.

Ulteriori informazioni si trovano al capitolo "Posticipo avvio/SmartStart".

4. Caricare il detersivo

È possibile aggiungere il detersivo tramite il cassetto detersivi **A** o il CapDosing **B**.

A Cassetto detersivi

È possibile utilizzare tutti i detersivi adatti per le lavatrici domestiche. Attenersi alle indicazioni d'uso e di dosaggio riportate sulla confezione del detersivo.

Caricare il detersivo

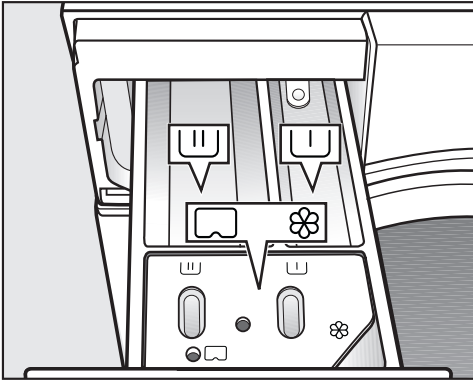



- Estrarre il cassetto detersivi e versare il detersivo nelle vaschette.

 Detersivo per il lavaggio principale

 Ammorbidente o amido, amido liquido o caps

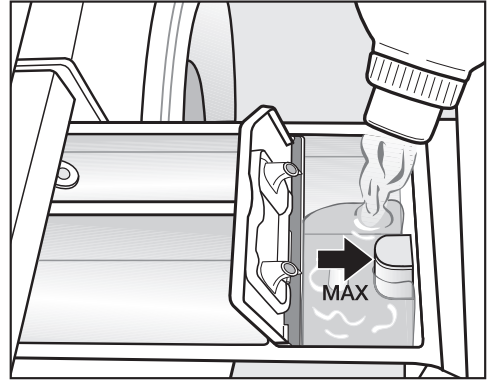
Aggiungere l'ammorbidente



- Versare l'ammorbidente o l'amido nella vaschetta . **Non superare il livello massimo di riempimento.**

Il liquido viene immesso con l'ultimo risciacquo. Al termine del programma di lavaggio una piccola quantità di acqua rimane depositata nella vaschetta .

Dopo più immissioni automatiche di amido, pulire la vaschetta detersivo, in particolar modo il dispositivo di aspirazione.

LAVAGGIO

Consigli per il dosaggio

Nell'effettuare il dosaggio del detersivo, tenere presente il grado di sporco della biancheria e la quantità di carico. In caso di quantità di carico più piccole, ridurre la quantità di detersivo (p.es. per il mezzo carico ridurre il detersivo di $\frac{1}{3}$).

Troppo poco detersivo:

- la biancheria non risulta pulita e nel corso del tempo diventa grigia e rigida;
- favorisce la formazione di muffa nella lavasciuga;
- dalla biancheria non si elimina completamente il grasso;
- favorisce il deposito di calcare sulle resistenze.

Troppo detersivo:

- cattivi risultati di lavaggio, risciacquo e centrifugazione;
- maggior consumo d'acqua dovuto all'inserimento automatico di un risciacquo supplementare;
- si inquina di più l'ambiente.

Per ulteriori informazioni sui detersivi e il relativo dosaggio consultare il capitolo "Lavaggio", par. "Detersivi".

Impiego di detersivo in tab o pod

Introdurre il detersivo in tab o pod sempre direttamente nel cestello con la biancheria. Non è possibile immetterli tramite il cassetto detersivi.

B CapDosing

CapDosing può essere attivato solo tramite la appMiele.

Sono a disposizione tre Cap monodose con 3 diversi contenuti:

- ☼ = prodotto per la cura dei tessuti (ad es. ammorbidente, impermeabilizzante)
- ☼ = additivo (ad es. rinforzante del detersivo)
- ☼ = detersivo (solo per il lavaggio principale)

Una Cap monodose contiene sempre il dosaggio adatto per un programma di lavaggio.

È possibile acquistare le Cap su internet (<https://shop.miele.it>), presso il servizio di assistenza tecnica oppure i rivenditori Miele.

⚠ Pericoli per la salute dovuti alle Cap.

In caso di ingestione o contatto con la pelle, il contenuto delle Cap può provocare danni alla salute.

Conservare le Cap fuori della portata dei bambini.

Introdurre la cap monodose

- Aprire il cassetto detersivi.

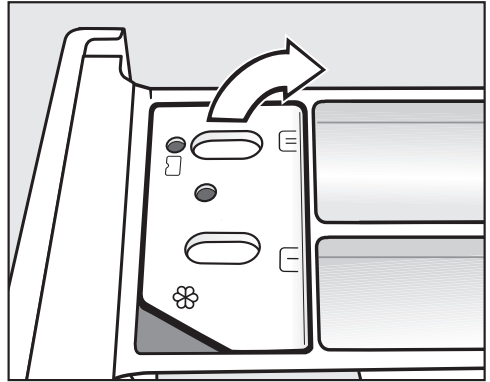

- Aprire il coperchio dello scomparto ☼/☼.

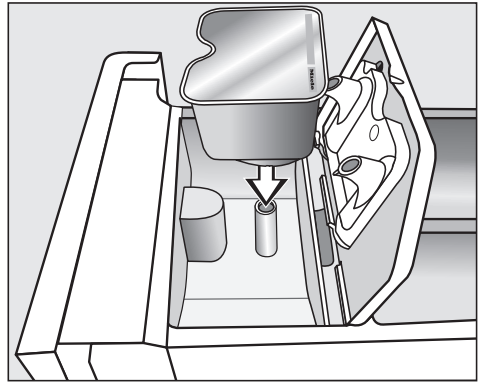

- Sistemare bene la cap.

LAVAGGIO



- A programma ultimato, estrarre la cap vuota.

Per motivi tecnici una piccola quantità residua di acqua rimane nella cap.

- Chiudere bene il coperchio e premere.
- Chiudere il cassetto detersivi.

La cap introdotta nel cassetto detersivi, si apre in automatico. Se si rimuove la Cap inutilizzata dal cassetto detersivi, il contenuto può fuoriuscire dalla Cap.

Smaltire la Cap in modo corretto e non riutilizzarla.

Il contenuto della cap monodose viene aggiunto al programma di lavaggio al momento giusto.

Con il CapDosing l'afflusso di acqua nella camera  avviene esclusivamente tramite cap.

Con l'impiego di una cap, non versare l'ammorbidente nella vaschetta .

5. Avviare il programma

- Toccare il tasto sensore *Start/Aggiungere biancheria* acceso a intermittenza.

Si blocca lo sportello e si avvia il programma di lavaggio.

Se è stato selezionato un posticipo dell'avvio, questa indicazione scorre sul display del tempo. Una volta trascorso l'intero posticipo oppure subito dopo l'avvio del programma, a display compare la durata del programma.

L'introduzione o il prelievamento di biancheria è possibile in qualsiasi momento finché a display non è acceso il simbolo  (v. cap. "Modificare svolgimento programma", par. "Aggiungere biancheria").

Risparmiare energia

Dopo 10 minuti gli elementi visualizzati si oscurano. Il tasto sensore *Start/Aggiungere biancheria* lampeggia.



È possibile riaccendere gli elementi visualizzati:

- Toccare il tasto sensore *Start/Aggiungere biancheria* (non ha alcun effetto su un programma in corso).

6. Fine programma/Prelevare la biancheria

Nella fase anti piega il cestello continua a muoversi per altri 30 minuti dopo la fine del programma. Lo sportello è bloccato. Nei primi 10 minuti il pannello comandi è illuminato. Poi il pannello comandi si spegne e il tasto sensore *Start/Aggiungere biancheria* si accende in modo lampeggiante.

- Ruotare il selettore programmi in posizione .

Sul display tempo compare  e la spia  si spegne.

Lo sportello viene sbloccato.

Suggerimento: Al termine della fase anti piega lo sportello si sblocca automaticamente.

- Aprire lo sportello.
- Prelevare la biancheria.

Gli indumenti che non sono stati tolti potrebbero restringersi o tingersi al successivo lavaggio.
Prelevare tutti i capi dal cesto.

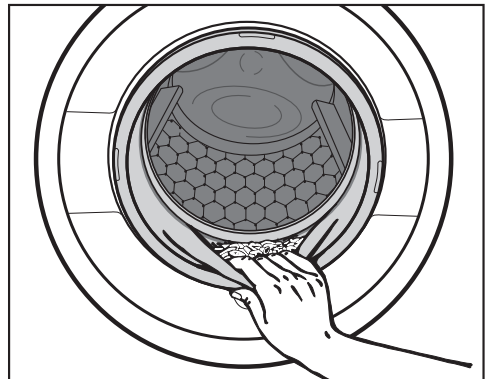

LAVAGGIO

- Controllare che nella guarnizione dello sportello non siano rimasti impigliati dei corpi estranei.

Suggerimento: Lasciare lo sportello leggermente aperto, affinché il cesto possa asciugarsi.

- Estrarre dal cassetto detersivi la Cap monodose usata, se presente.

Suggerimento: Lasciare il cassetto detersivi leggermente aperto, affinché possa asciugarsi.

Centrifuga

Numero di giri in centrifuga finale nel programma di lavaggio.

Al momento della selezione del programma il tasto sensore con il numero di giri in centrifuga ottimale per il programma di lavaggio è illuminato sul pannello comandi.

In alcuni programmi di lavaggio è possibile selezionare un numero di giri in centrifuga più elevato.

Nella tabella è indicato il numero di giri in centrifuga massimo selezionabile.

| Programma | giri/min. |
|-----------------------|-----------|
| ECO 40-60 | 1.500 |
| Cotone | 1.500 |
| Lava/Indossa | 1.200 |
| Delicati | 900 |
| Lana | 1.200 |
| Risciacquo/Centrifuga | 1.500 |
| Express | 1.200 |
| Capi scuri/Jeans | 900 |
| Camicie | 900 |

Centrifuga di risciacquo

La biancheria viene centrifugata anche dopo il lavaggio principale e tra i risciacqui. Quando si riduce il numero di giri in centrifugazione finale, si riduce anche il numero di giri della centrifuga intermedia.

Esclusione centrifuga finale (Stop con acqua)

- Toccare il tasto sensore  (Stop con acqua).

Dopo l'ultimo risciacquo i capi restano immersi nell'acqua. Questo accorgimento serve qualora non si possano prelevare subito i capi dalla lavasciuga al termine del programma, per evitare che si formino troppe pieghe.

Avviare la centrifuga:

Sul pannello comandi è acceso il tasto sensore con il numero di giri ideale. È possibile modificare il numero di giri.

- Avviare la centrifuga finale premendo il tasto sensore *Start/Aggiungere biancheria*.

Per terminare il programma:

- Toccare il tasto sensore  (senza centrifuga).
- Sfioccare il tasto sensore *Start/Aggiungere biancheria*.

L'acqua viene scaricata.

Escludere la centrifuga (finale e intermedia)

- Toccare il tasto sensore  (senza centrifuga).

Al termine dell'ultimo risciacquo l'acqua viene scaricata e si passa direttamente alla fase anti piega.



In questo caso, in alcuni programmi viene aggiunto un risciacquo.

LAVAGGIO

Elenco programmi

















| ECO 40-60 | | max. 8,0 kg | |
|------------------------------------------------------------------------------------------------------------------------------------------------------------------------------------------------------------------------------------------------------------------------------------------------------------------------------------------------------------------------------------------------------------------------------------------------------------------------------|-------------------------------------------------------------------------------------------------------------------------------------------------------------------------------------------------------------------------------------------------------------------------------------------------|--------------------------|--------------------|
| Capi | Biancheria in cotone normalmente sporca | | |
| Suggerimento | <ul style="list-style-type: none">- In un ciclo di lavaggio si può lavare un carico di biancheria mista in cotone per le temperatura 40 °C e 60 °C.- Il programma è il più efficiente in termine di consumi energetici e idrici per il lavaggio di biancheria in cotone. | | |
| Indicazione per istituti di ricerca: programma test per il rispetto della normativa europea per la progettazione ecocompatibile N. 2019/2023 e dell'etichettatura energetica ai sensi della norma N. 2019/2014. | | | |
| Avviso per istituti test: per il programma test secondo EN 60456 deve seguire la seguente commutazione: <ul style="list-style-type: none">- Selezionando il programma <i>ECO 40-60</i> si accende sul display tempo la temperatura 60 °C dimmerata.- Toccare il tasto sensore <i>Temperatura 60</i>. La temperatura 60 è accesa di luce chiara. Il programma test <i>Cotone</i> $\langle 60^{\circ}\text{C} \rangle$ è selezionato. | | | |
| Cotone | | da 90 °C a fredda | max. 8,0 kg |
| Capi | Magliette, intimo, tovaglie ecc. in cotone, lino o misto cotone e lino. | | |
| Suggerimento | <ul style="list-style-type: none">- Selezionare la temperatura in base alle indicazioni riportate sull'etichetta, al detersivo, al tipo di sporco e alle esigenze igieniche.- Programma 20 °C per biancheria in cotone poco sporca. | | |
| Lava/Indossa | | da 60 °C a fredda | max. 3,5 kg |
| Capi | Capi in fibre sintetiche, fibre miste o cotone da indumenti | | |
| Suggerimento | Ridurre la centrifuga se i tessuti si sgualciscono facilmente. | | |
| Delicati | | da 40 °C a fredda | max. 2,0 kg |
| Capi | Tessuti delicati in fibre sintetiche e miste, rayon-viscosa | | |
| Suggerimento | Escludere la centrifuga se i tessuti si sgualciscono facilmente. | | |

LAVAGGIO



| | | | |
|------------------------------------------------------------------------------------------------------|------------------------------------------------------------------------------------------------------------------------------------------------------------------------------------------------------------------------------------------------------------------------------------------------------------------|--------------------------|------------------------------|
| Lana  | | da 40 °C a fredda | carico massimo 2,0 kg |
| Capi | Capi in lana o misto lana. | | |
| Suggerimento | Per i capi soggetti a pieghe fare attenzione al numero di giri in centrifuga finale. | | |
| Risciacquo/Centrifuga | | max. 8,0 kg | |
| Capi | Per risciacquare e centrifugare capi lavati a mano. | | |
| Suggerimento | <ul style="list-style-type: none"> - Fare attenzione al numero di giri selezionato. - Solo centrifuga: selezionare l'opzione <i>Breve</i>. - Solo risciacquo: impostare il numero di giri su . | | |
| MobileStart  | | | |
| Suggerimento | La scelta del programma e i comandi avvengono tramite app Miele. | | |
| Express | | da 40 °C a fredda | carico massimo 3,5 kg |
| Capi | Capi in cotone, indossati solo una volta oppure senza evidenti tracce di sporco. | | |
| Capi scuri/Jeans | | da 60 °C a fredda | carico massimo 3,0 kg |
| Capi | Capi neri o di colore scuro in cotone o fibre miste, capi in tessuto denim | | |
| Suggerimento | <ul style="list-style-type: none"> - Lavare i capi al rovescio. - I capi in jeans spesso perdono un po' di colore ai primi lavaggi. Lavare separatamente tessuti chiari e scuri. | | |
| Camicie | | da 40 °C a fredda | carico massimo 2,0 kg |
| Capi | Camicie e camicette in cotone o fibre miste. | | |
| Suggerimento | <ul style="list-style-type: none"> - Pretrattare il colletto e i polsini, a seconda del grado di sporco. - Capovolgere camicie e camicette, chiudere i bottoni, ribaltare verso l'interno colletti e polsini. | | |
| Aria calda | ⇨ "Elenco programmi – ASCIUGATURA" | | |
| Autopulizia cestello | ⇨ Paragrafo "Programma Autopulizia cestello" | | |

LAVAGGIO

Svolgimento del programma

| | Lavaggio principale | | Risciacquo | | Centrifuga |
|-----------------------|-----------------------------------------------------------------------------------|-------------------|-----------------------------------------------------------------------------------|--------------------|------------|
| | Livello dell'acqua | Ritmo di lavaggio | Livello dell'acqua | Risciacqui | |
| ECO 40-60 |  | Ⓐ |  | 2-3 ² | ✓ |
| Cotone |  | Ⓐ |  | 2-4 ^{1,2} | ✓ |
| Lava/Indossa |  | Ⓑ |  | 2-3 ² | ✓ |
| Delicati |  | Ⓒ |  | 2-3 ² | ✓ |
| Lana |  | Ⓔ |  | 2 | ✓ |
| Risciacquo/Centrifuga | - | - |  | 1 | ✓ |
| Express |  | Ⓐ |  | 1 | ✓ |
| Capi scuri |  | Ⓑ |  | 3-4 ² | ✓ |
| Camicie |  | Ⓒ |  | 3 | ✓ |

La legenda si trova sulla pagina seguente.

-  = livello acqua basso
-  = livello acqua medio
-  = livello acqua alto
- Ⓐ = ritmo di lavaggio intenso
- Ⓑ = ritmo di lavaggio normale
- Ⓒ = ritmo Sensitive
- Ⓔ = ritmo di lavaggio a mano
- ✓ = viene eseguito
- = non viene eseguito

La lavasciuga è dotata di comandi elettronici con automatismo quantità ed è in grado di determinare autonomamente la quantità di acqua necessaria in relazione alla quantità di biancheria introdotta e alla sua capacità di assorbimento.

Le indicazioni qui di seguito riportate si riferiscono sempre al programma base a pieno carico.

Aspetti particolari nello svolgimento del programma

Fase anti piega:

Al termine del programma il cestello continua a ruotare per altri 30 minuti per evitare il più possibile la formazione di pieghe.

Eccezione: nel programma *Lana* la fase anti piega non si attiva.

La lavasciuga può aprirsi in qualsiasi momento.

¹ A partire da una temperatura selezionata pari a 60 °C e superiore vengono eseguiti 2 risciacqui. Se si imposta una temperatura inferiore a 60 °C vengono effettuati 3 cicli di risciacquo.

² Viene eseguito un risciacquo aggiuntivo nel seguente caso:

- c'è troppa schiuma nel cestello
- numero di giri in centrifuga inferiore a 700 giri/min

LAVAGGIO

Detersivo

È possibile usare qualsiasi detersivo adatto a lavatrici per uso domestico. Le modalità d'uso e di dosaggio sono riportate sulla confezione.

Il dosaggio dipende dai seguenti fattori:

- grado di sporco della biancheria
- quantità di carico
- durezza dell'acqua

Se non si conosce la durezza della propria acqua, rivolgersi alla locale azienda idrica.

Anticalcare

Se la durezza dell'acqua è compresa nelle aree II e III, è possibile aggiungere un anticalcare per risparmiare detersivo. Il corretto dosaggio del prodotto è riportato sulla confezione. Caricare prima il detersivo, poi l'anticalcare.

In questo caso la quantità di detersivo da dosare è quella corrispondente all'area di durezza I.

Durezza dell'acqua

| Area di durezza | Durezza in mmol/l | Durezza tedesca °d |
|-----------------|-------------------|--------------------|
| dolce (I) | 0 – 1,5 | 0 – 8,4 |
| media (II) | 1,5 – 2,5 | 8,4 – 14 |
| dura (III) | oltre 2,5 | oltre 14 |

Dosatori

Nel dosare i detersivi servirsi dei dosatori messi a disposizione dai produttori dei detersivi (ad es. palline dosatrici), specie se si utilizzano detersivi liquidi.

Confezioni ricarica

Al momento di acquistare i detersivi preferire le ricariche, così da ridurre i rifiuti.

Ammorbidente o amido (in polvere o liquido)



L'ammorbidente serve a rendere più soffice la biancheria e a evitare che si carichi elettrostaticamente durante l'asciugatura.

L'amido mette in forma i capi di biancheria.

L'amido liquido conferisce alla biancheria durezza e forma.

Utilizzare separatamente ammorbidente o amido (in polvere o liquido)

L'amido deve essere preparato come indicato sulla confezione.

- Versare l'ammorbidente nella vaschetta .
- Se l'amido è liquido, versarlo nella vaschetta , se è in polvere o gelatinoso, nella vaschetta .
- Selezionare il programma *Risciacquo/Centrifuga*.
- All'occorrenza correggere il numero di giri della centrifuga.
- Sfioccare il tasto sensore *Start/Aggiungere biancheria*.

Colorare/Decolorare



Danni dovuti a prodotti decoloranti.

I prodotti decoloranti causano la corrosione nella lavasciuga.



Non utilizzare prodotti decoloranti nella lavasciuga.

La colorazione nella lavasciuga è consentita solo per i fabbisogni domestici. Il sale utilizzato per la colorazione aggrredisce l'acciaio inox se utilizzato per periodi prolungati. Attenersi scrupolosamente alle indicazioni riportate sulla confezione del prodotto.



LAVAGGIO

Consigli sui detersivi Miele

I detersivi Miele sono stati sviluppati in modo specifico per l'uso quotidiano nella lavatrice Miele. Ulteriori informazioni su questi detersivi sono riportati al capitolo "Prodotti per il lavaggio e la cura".

| | Detersivi Miele | | Caps di Miele | | |
|-----------------------|-----------------|------------|-----------------------------------------------------------------------------------|-----------------------------------------------------------------------------------|------------------------------------------------------------------------------------|
| | UltraWhite | UltraColor |  |  |  |
| Eco 40-60 | ✓ | ✓ | - | ✓ | ✓ |
| Cotone | ✓ | ✓ | - | ✓ | ✓ |
| Lava/Indossa | - | ✓ | - | ✓ | ✓ |
| Delicati | - | ✓ | ✓ | ✓ | - |
| Lana | - | - | ✓ | - | - |
| Risciacquo/Centrifuga | - | - | - | ✓ | - |
| Express | - | ✓ | - | ✓ | - |
| Capi scuri/Jeans | - | ✓ | ✓ | ✓ | - |
| Camicie | ✓ | ✓ | - | ✓ | ✓ |

- ✓ consigliato
- non consigliato

-  Detersivo specifico (p.es. WoolCare)
-  Prodotto per la cura dei tessuti (p.es. ammorbidente)
-  Additivo (p.es. Booster)

Consigli sui detersivi secondo la normativa (UE) N. 1015/2010

I consigli valgono per le aree della temperatura come indicato al capitolo "LAVAGGIO", paragrafo "Elenco programmi".

| | Detersivo universale | Detersivo specifico per capi colorati | Detersivo per capi delicati e capi in lana speciale | Detersivo |
|-----------------------|----------------------|---------------------------------------|-----------------------------------------------------|-----------|
| ECO 40-60 | ✓ | ✓ | - | - |
| Cotone | ✓ | ✓ | - | - |
| Lava/Indossa | - | ✓ | - | - |
| Delicati | - | - | ✓ | - |
| Lana | - | - | ✓ | ✓ |
| Risciacquo/Centrifuga | - | - | - | ✓ |
| Express | - | ✓ ¹ | - | - |
| Capi scuri/Jeans | - | ✓ ¹ | - | - |
| Camicie | ✓ | ✓ | - | - |

✓ consigliato

- non consigliato

¹ Detersivo liquido

ASCIUGATURA

Solo asciugatura

La funzione di sola asciugatura serve quando non si può asciugare direttamente in sequenza dopo il lavaggio l'intero carico (perché superiore al carico previsto per il programma) o per asciugare capi lavati a mano.

1. Preparare la biancheria

Assortire la biancheria

- Separare il bucato in base a tipo di fibra/tessuto e umidità residua, nella misura in cui ciò sia possibile.

In questo modo il risultato di asciugatura sarà più uniforme.

- Prima di procedere all'asciugatura osservare quanto riportato sull'etichetta.

Se non c'è indicato nulla, utilizzare un programma adatto al tipo di capo.

Consigli per l'asciugatura

- Non asciugare capi completamente zuppi di acqua. Dopo il lavaggio centrifugare i capi almeno per 30 secondi.
- Capi in lana o misto lana tendono a infeltrirsi e restringersi. Trattare questi capi solo con il programma *Lana*.
- Tessuti di puro lino possono essere asciugati solo se l'asciugatura in tamburo è esplicitamente indicata sull'etichetta. In caso contrario il tessuto può diventare ruvido.

- Spesso i capi in maglina (ad es. t-shirt, biancheria intima) si restringono al primo lavaggio. Per questo motivo: non asciugare eccessivamente i capi per evitare che si restringano. Comprare i capi in maglina di una o due taglie più grandi.

- È possibile asciugare la biancheria inamidata. Tuttavia per ottenere l'effetto "appretto" tipico, dosare la quantità doppia di amido.

- Non asciugare i capi scuri con i capi chiari. I capi scuri possono decolorarsi oppure impurità di colore diverso possono depositarsi sui capi.

- Rispettare sempre le quantità di carico massime dei programmi di asciugatura come descritto al capitolo "Elenco programmi".

Il risultato di asciugatura e la fase anti-piegatura dipendono dal carico. Minore è il carico, migliore il risultato. In questo modo si ottiene un risultato di asciugatura uniforme e senza pieghe quando si riduce il carico.

2. Caricare la lavasciuga

Aprire lo sportello

- Per aprire lo sportello, inserire la mano nell'incavo e tirare la maniglia.

Controllare che nel cestello non vi siano animali o corpi estranei prima di introdurre la biancheria.

- Infilare la biancheria senza pressarla.

Se il cestello è sovraccarico, l'asciugatura è compromessa. Attenersi sempre ai carichi massimi indicati nel paragrafo "Elenco programmi".

Chiudere lo sportello

- Controllare che tra sportello e guarnizione non siano rimasti impigliati dei capi di biancheria.
- Chiudere lo sportello con una leggera spinta.

I dosatori come sacchetti o sfere possono fondere con il calore e danneggiare la lavasciuga e la biancheria.

Non asciugare in presenza di dosatori.

Il rubinetto dell'acqua deve essere aperto anche per l'asciugatura.

3. Selezionare un programma

Accendere la lavasciuga

- Ruotare il selettore programmi su un programma.

Il pannello comandi si illumina.

Selezionare un programma

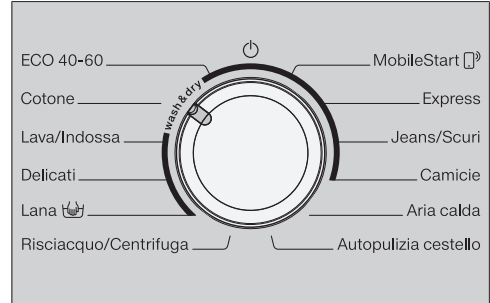

- Ruotare il selettore sul programma desiderato.

Sul display tempo viene indicata la probabile durata di lavaggio e sul pannello si accendono la temperatura preimpostata e il numero di giri.

- **tramite la posizione del selettore programmi *MobileStart***

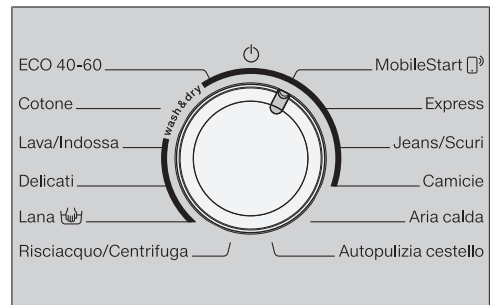

- Ruotare il selettore programmi sulla posizione selettore programmi *MobileStart*.

ASCIUGATURA

Suggerimento: Per utilizzare *Mobile-Start*  la lavasciuga deve essere connessa alla rete WLAN e il comando da remoto deve essere attivo.

Sul display tempo compare: *Con*

Dopo l'avvio del programma la lavasciuga può essere utilizzata con la app Miele.

Selezionare Asciugatura



- Toccare il tasto sensore *Lavaggio* o *Asciugatura*, finché solo il tasto sensore *Asciugatura* è illuminato.

Accertarsi che il tasto sensore *Lavaggio* sia acceso solo con luce dimmerata altrimenti prima dell'asciugatura si avvia il rispettivo programma di lavaggio.

4. Selezionare le impostazioni di programma

Selezionare il livello di asciugatura

È possibile modificare il livello di asciugatura preimpostato di un programma di asciugatura.

- Toccare il tasto sensore del livello asciugatura desiderato.
-  Pronto asciutto +
-  Pronto asciutto
-  Stiro a mano

Il tasto sensore del livello selezionato di asciugatura si accende.

Programma *Aria calda*: selezionare la durata di asciugatura con i tasti sensore < o >.

Selezionare la velocità della termocentrifuga

È possibile modificare il numero di giri in centrifugazione per la termocentrifuga di un programma di asciugatura.

- Toccare il tasto sensore con il numero di giri desiderato.

Il tasto sensore è illuminato.

Selezionare le opzioni

I tasti sensore dell'opzione *Delicato* sono di luce dimmerata quando *Delicato* può essere selezionato col programma.

- Toccare il tasto sensore *Delicato*.

Il tasto sensore è illuminato.

Delicato

Capi delicati come p.es. quelli acrilici si asciugano in modo più delicato (simbolo trattamento tessuti .

A causa della temperatura inferiore quando si seleziona *Delicato*, si prolunga la durata del programma.

Posticipare l'avvio

Con il posticipo dell'avvio è possibile stabilire l'ora di avvio di un programma.

- Selezionare un'ora di posticipo dell'avvio, se lo si desidera.

Ulteriori informazioni si trovano al capitolo "Posticipo avvio/SmartStart".

5. Avviare il programma

- Toccare il tasto sensore *Start/Aggiungere biancheria* acceso a intermittenza.

Lo sportello viene bloccato e il programma di asciugatura avviato.

Se è stato selezionato un posticipo dell'avvio, questa indicazione scorre sul display del tempo. Una volta trascorso l'intero posticipo oppure subito dopo l'avvio del programma, a display compare la durata del programma.

L'introduzione o il prelevamento di biancheria è possibile in qualsiasi momento finché a display non è acceso il simbolo  (v. cap. "Modificare svolgimento programma", par. "Aggiungere biancheria").

Risparmiare energia

Dopo 10 minuti gli elementi visualizzati si oscurano. Il tasto sensore *Start/Aggiungere biancheria* lampeggia.

È possibile riaccendere gli elementi visualizzati:

- Toccare il tasto sensore *Start/Aggiungere biancheria* (non ha alcun effetto su un programma in corso).

6. Fine programma/Prelevare la biancheria

Nella fase anti piega il cestello continua a muoversi per altri 150 minuti dopo la fine del programma. Lo sportello è bloccato. Nei primi 10 minuti il pannello comandi è illuminato. Poi il pannello comandi si spegne e il tasto sensore *Start/Aggiungere biancheria* lampeggia.

- Ruotare il selettore programmi in posizione .

Lo sportello viene sbloccato.

Se si preleva la biancheria nel corso della fase anti piega, si può formare una colonna di calore.

Distendere la biancheria in modo che il calore residuo possa dissolversi.

Al termine della fase anti piega lo sportello si sblocca automaticamente.

- Aprire lo sportello.
- Prelevare la biancheria.

Altrimenti potrebbe riportare dei danni a causa di un'asciugatura prolungata.







Prelevare tutti i capi dal cesto.

Suggerimento: Al capitolo "Lavaggio e asciugatura" tenere conto del paragrafo "Dopo ogni lavaggio o asciugatura".











ASCIUGATURA

Elenco programmi



Tutti i pesi contrassegnati con * fanno riferimento al peso della biancheria asciutta.

| | | |
|--------------------------------------------------------------------------------------------------------------------------------------------------------------------------------------------------------------------------------------------------------------------------------------------|--------------------------------------------------------------------------------------------------------------------------------------------------------------------------------------------------------------------------------------------------------------------------|---------------------|
| ECO 40-60 | | max. 5,0 kg* |
| Livelli di asciugatura:  | | |
| | Capi in cotone: magliette, biancheria intima, biancheria per neonati, abbigliamento da lavoro, giacche, coperte, grembiuli, camici, asciugamani in spugna, teli da bagno in spugna, accappatoi in spugna e lenzuola in flanella e per neonati. | |
| Cotone | | max. 5,0 kg* |
| Livelli di asciugatura:  ,  * | | |
| Capi | Capi in cotone a uno strato o più strati: magliette, biancheria intima, biancheria per neonati, abbigliamento da lavoro, giacche, coperte, grembiuli, camici, asciugamani in spugna, teli da bagno in spugna, accappatoi in spugna e lenzuola in flanella e per neonati. | |
| Livelli di asciugatura:  | | |
| Capi | Tessuti in cotone o lino, che devono essere trattati a fine asciugatura, p.es. tovaglie, lenzuola, biancheria inamidata. | |
| Suggerimento | Se si usa il mangano, tenere arrotolata la biancheria fino al momento della stiratura, di modo che si mantenga umida. | |
| Lava/Indossa | | max. 3,5 kg* |
| Livelli di asciugatura:  ,  ,  * | | |
| Capi | Capi Lava/Indossa sintetici, cotone o capi in fibre miste, p.es. abbigliamento da lavoro, camici, maglioni, vestiti, pantaloni, tovaglie, calzini | |

ASCIUGATURA

| | | |
|-----------------------------------------------------------------------------------------------------------------------------------------------------------------------------------------------------------------------------------------------------------------------------------------|-----------------------------------------------------------------------------------------------------------------------------------------------------------------------------------------------------------------------------------------------|---------------------|
| Delicati | | max. 1,0 kg* |
| Livelli di asciugatura:  ,  ,  | | |
| Capi | Tessuti delicati con il simbolo  in fibre sintetiche o miste, rayon; capi lava/indossa in cotone, p.es. camicie, camicette, lingerie, capi con applicazioni. | |
| Suggerimento | Ridurre il carico per evitare la formazione di pieghe. | |
| Lana | | max. 2,0 kg* |
| 3 minuti | | |
| Capi | Tessuti in lana o misto lana: maglioni, giacche fatte a maglia, calze | |
| Suggerimento | <ul style="list-style-type: none"> - In poco tempo i capi in lana vengono resi morbidi e vaporosi, ma non vengono asciugati del tutto. - Prelevare subito i capi al termine del programma. | |
| MobileStart  | | |
| Suggerimento | La scelta del programma e i comandi avvengono tramite app Miele. | |
| Express | | max. 3,5 kg* |
| Livelli di asciugatura:  ,  ,  | | |
| Capi | Per capi resistenti, adatti al programma Cotone | |
| Avviso | Per il lavaggio e l'asciugatura in sequenza di biancheria leggermente sporca, la durata del programma è particolarmente breve. | |
| Capi scuri/Jeans | | max. 3,0 kg* |
| Livelli di asciugatura:  ,  ,  | | |
| Capi | Capi neri o di colore scuro in cotone o fibre miste, capi in tessuto denim | |

ASCIUGATURA

| | | |
|------------------------------------------------------------------------------------------------------------------------------------------------------------------------------------------------------------------------------------------------------------------------------------------|---------------------------------------------------------------------------------------------------------------------------------------------------------|---------------------|
| Camicie | | max. 1,0 kg* |
| Livelli di asciugatura:  ,  ,  | | |
| Capi | Camicie e camicette | |
| Suggerimento | - Capovolgere camicie e camicette, chiudere i bottoni, ribaltare verso l'interno colletti e polsini. | |
| Aria calda | | max. 4,0 kg* |
| 20-120 minuti | | |
| Suggerimento | - Asciugatura prolungata di capi a più strati che si asciugano in maniera non uniforme: giacche, cuscini, sacchi letto - Asciugatura di singoli capi | |
| Autopulizia cestello ⇨ Paragrafo "Programma Autopulizia cestello" | | |

Termocentrifuga

In alcuni programmi per ridurre i consumi energetici nel processo di asciugatura viene eseguita una termocentrifuga.

Il numero massimo di giri per la termocentrifuga corrisponde al numero di giri consentiti in centrifuga del rispettivo programma di lavaggio.

In alcuni programmi è possibile ridurre la velocità della termocentrifuga fino a 900 giri/min.

Lavare e asciugare in sequenza

Si consiglia di lavare e asciugare in sequenza se il carico da lavare non è superiore al carico massimo ammesso per l'asciugatura.

Leggere attentamente le sezioni dedicate singolarmente al lavaggio e all'asciugatura.

1. Preparare la biancheria

- Vuotare eventuali tasche.
- Separare gli indumenti in base a colori e tipi di tessuto.
- Controllare i simboli sull'etichetta.

2. Caricare la lavasciuga

- Aprire lo sportello.

Controllare che nel cesto non vi siano corpi estranei o animali prima di introdurre la biancheria.

- Introdurre nel cesto la biancheria distesa, senza pressarla.

Ausili per il dosaggio come p.es. sacchetti o sfere possono fondersi durante l'asciugatura e danneggiare l'elettrodomestico e la biancheria. Non asciugare nessun ausilio per il dosaggio con la biancheria.

- Chiudere lo sportello.

3. Selezionare un programma

- Ruotare il selettore sul programma desiderato.

Il pannello comandi si illumina.

- Toccare il tasto sensore *Lavaggio e Asciugatura*, finché i due tasti sensore sono illuminati di luce chiara.

4. Selezionare le impostazioni del programma

- Selezionare la temperatura, il numero di giri in centrifugazione e il livello di asciugatura desiderati.

I tasti sensore delle impostazioni selezionate sono illuminati di luce chiara.

Il numero di giri in centrifugazione minimo è limitato a 900 giri/min. In alcuni programmi il numero di giri non è modificabile.

- Aggiungere delle opzioni, se necessario o desiderato.

Per la termocentrifuga viene utilizzata il numero di giri in centrifuga visualizzato del lavaggio.

- Selezionare un'ora di posticipo dell'avvio, se lo si desidera.

LAVAGGIO E ASCIUGATURA

5. Aggiungere il detersivo

- Dosare il detersivo tramite CapDosing o cassetto detersivi.

6. Avvio/fine programma

- Toccare il tasto sensore *Start/Aggiungere biancheria* acceso a intermittenza.

Lo sportello viene bloccato.

Il programma si avvia.

Al termine del programma si avvia la fase anti piega.

Nella fase anti piega lo sportello è ancora bloccato.

- Toccare il tasto *Start/Aggiungere biancheria* oppure ruotare il selettore programmi in posizione ☹.

Lo sportello viene sbloccato.

Distendere la biancheria se la si preleva nel corso della fase anti piega affinché il calore residuo possa dissolversi.

Al termine della fase anti piega lo sportello si sblocca automaticamente.

- Aprire lo sportello e prelevare la biancheria.

Leggere il paragrafo "Dopo ogni lavaggio o asciugatura".

Dopo ogni lavaggio o asciugatura

- Aprire **del tutto** lo sportello.

 Pericolo di ustionarsi con il metallo bollente.

La copertura metallica che si trova all'interno dell'oblò è molto calda al termine dell'asciugatura.

Non toccare la copertura metallica.

- Prelevare la biancheria.

La biancheria rimasta può restringersi, decolorarsi o danneggiarsi dopo il lavaggio o l'asciugatura successivi.

Non dimenticare capi di biancheria nel cestello.

- Controllare che nella guarnizione dello sportello non siano rimasti impigliati dei corpi estranei. Al termine dell'asciugatura rimuovere le impurità dall'anello elastico e dall'oblò.

Suggerimento: Lasciare lo sportello leggermente aperto, affinché il cesto possa asciugarsi.

- Ruotare il selettore programmi in posizione ☹.

Suggerimento: Lasciare il cassetto detersivi leggermente aperto, affinché possa asciugarsi.

Programma Autopulizia cestello

Durante l'asciugatura può formarsi della lanugine (fibre che si staccano dai tessuti) che si deposita nel cestello e nella vasca d'acqua. Per evitare che queste impurità (ad es. lanugine di abiti scuri) si depositi su altri tessuti (ad es. di colore scuro) o intasino la macchina è possibile procedere a un'autopulizia del cestello con un risciacquo.

Non utilizzare il programma *Autopulizia cestello* per risciacquare i capi. Assicurarsi che il cestello sia vuoto.

- Ruotare il selettore programmi sul programma *Autopulizia cestello*.

Non utilizzare detersivi.

- Sfioccare il tasto sensore *Start/Aggiungere biancheria*.

Dopo alcuni minuti, le impurità sono state sciacquate via.

- Rimuovere eventuali residui dalla guarnizione dello sportello e dall'oblò.
- Spegnerne la lavasciuga.

Modificare il programma

Modificare il programma (sicurezza bimbi)

Una modifica del programma, della temperatura, del numero di giri in centrifugazione o delle opzioni selezionate non è più possibile dopo aver avviato il programma. In questo modo si impedisce che le impostazioni possano essere modificate, p.es. da parte dei bambini presenti in casa.

Se la lavasciuga viene spenta con programma in corso, la funzione di stand-by non spegne la macchina completamente dopo 15 minuti. Nel cestello può esserci ancora acqua e per questo le funzioni di sicurezza rimangono attive.



Interrompere il programma

Un programma può essere interrotto in qualsiasi momento.

- Ruotare il selettore programmi in posizione .

Il programma viene interrotto.

- Ruotare il selettore programmi su una posizione a piacere.

Sul display tempo sono rappresentate barre  ...  ... .

- durante il lavaggio:

La lavasciuga scarica la liscivia presente e il programma di lavaggio è interrotto.

Il blocco dello sportello viene rimosso.

- durante l'asciugatura:

La lavasciuga raffredda i capi prima di poter aprire lo sportello.

Prelevare la biancheria

- Attendere finché a display si spegne il simbolo  e lo sportello si sblocca.
- Aprire lo sportello e prelevare la biancheria.

Selezionare un altro programma.

- Chiudere lo sportello.
- Scegliere il programma desiderato.
- Eventualmente versare altro detersivo nella vaschetta detersivo.
- Sfioccare il tasto sensore *Start/Aggiungere biancheria*.

Il programma si avvia.

Aggiungere biancheria - Add-Load

Nei primi minuti dopo aver avviato il programma è possibile aggiungere oppure prelevare biancheria.

Aggiungere o prelevare la biancheria **non** è possibile in qualsiasi momento finché a display non è acceso il simbolo .

- Sfiocare il tasto sensore *Start/Aggiungere biancheria*.

Sul display tempo sono rappresentate barre *L* ... *L* ... *L*.

Sul display tempo compare *Add*

- Aprire lo sportello.
- Aggiungere la biancheria oppure prelevarla.
- Chiudere lo sportello.
- Sfiocare il tasto sensore *Start/Aggiungere biancheria*.

Il programma prosegue.

Generalmente non è possibile aggiungere o prelevare biancheria se:

- la temperatura dell'acqua di lavaggio è superiore a 55 °C,
- il livello dell'acqua nel cestello supera un determinato valore.

Posticipo avvio/SmartStart

Posticipo dell'avvio

Questa funzione è attiva se la funzione di programmazione *P98* SmartGrid è disattivata.

Attivando il posticipo dell'avvio si può decidere di far avviare il programma successivamente, da 30 minuti fino a massimo 24 ore. In questo si possono sfruttare tariffe energetiche più convenienti.

Impostare il posticipo avvio

- Selezionare il programma di lavaggio desiderato.
- Toccare il tasto sensore .

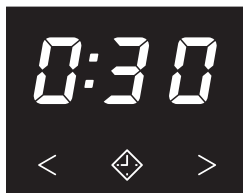

Il tasto sensore  si accende.

- Toccare il tasto sensore < o > finché sul display tempo compare il posticipo dell'avvio desiderato.
- Per un tempo inferiore a 10 ore il posticipo dell'avvio si modifica in scatti di 30 minuti.
- Per un tempo superiore a 10 ore il tempo per l'avvio posticipato varia in scatti di 1 ora.

Avviare il posticipo dell'avvio





- Toccare il tasto sensore *Start/Aggiungere biancheria* acceso a intermittenza.

Il posticipo è avviato e il tempo scorre sul rispettivo display.

Interrompere o modificare il posticipo dell'avvio

Se il posticipo è stato avviato, non è più possibile effettuare modifiche.

- Ruotare il selettore programmi in posizione .
- Ruotare il selettore programmi su un programma a piacere.

Sul display tempo sono rappresentate barre  ...  ...  o .

L'esecuzione del posticipo dell'avvio viene interrotto.

- Selezionare un programma e se lo si desidera un posticipo dell'avvio.

SmartStart

Questa funzione *SmartStart* è attiva se è attiva la funzione di programmazione *P98 SmartGrid*.

Con SmartStart è possibile definire un intervallo di tempo nel quale la lavasciuga si attiva in automatico dall'esterno. L'avvio avviene con il segnale da parte del fornitore di energia, quando la tariffa energetica è particolarmente conveniente.

L'intervallo da definire è compreso tra 30 minuti e 24 ore. In questo lasso di tempo la lavasciuga aspetta il segnale dall'esterno. Se nel lasso di tempo stabilito non viene inviato alcun segnale, la lavasciuga avvia il programma.

Impostare un lasso di tempo

Se è attiva la funzione di programmazione *P98*, si modifica la funzione del tasto sensore \diamond . Sul display tempo non viene sempre visualizzato il posticipo dell'avvio, bensì il lasso di tempo nel quale la lavasciuga può essere avviata automaticamente (v. cap. "Funzioni di programmazione", par. "*P98 SmartGrid*").

La procedura corrisponde all'impostazione dell'ora con il posticipo dell'avvio.

- Toccare il tasto sensore \diamond .
- Tramite i tasti sensore < o > impostare il tempo desiderato.
- Sfioccare il tasto sensore Start/Aggiungere biancheria.

Sul display tempo viene visualizzato €tr .

Pulizia e manutenzione

Pulire il pannello e l'involucro

⚠ Pericolo di scossa elettrica a causa della tensione di rete.

Con l'elettrodomestico spento è comunque presente tensione di rete.

Sfilare la spina dalla presa elettrica prima di procedere a qualsiasi operazione di pulizia e manutenzione.

⚠ Danni dovuti all'acqua che penetra all'interno.

A causa della pressione di un getto d'acqua può penetrare dell'acqua nella lavasciuga e danneggiare i componenti.

Non spruzzare mai la lavasciuga con un getto di acqua.

⚠ Danni dovuti a solventi.

Non usare solventi, prodotti abrasivi, per vetro o universali! Potrebbero danneggiare le superfici in materiale plastico o altri componenti.

Non utilizzare questi prodotti detergenti.

- Pulire l'involucro e il pannello comandi con un detersivo delicato oppure con dell'acqua e sapone e asciugare con un panno morbido.
- Pulire il cestello con un prodotto specifico per l'acciaio inox.

Pulire il cassetto detersivi

L'utilizzo di basse temperature di lavaggio e di detersivi liquidi favorisce la proliferazione di germi nel cassetto detersivi.

- Per motivi d'igiene pulire con regolarità l'intero cassetto detersivi.

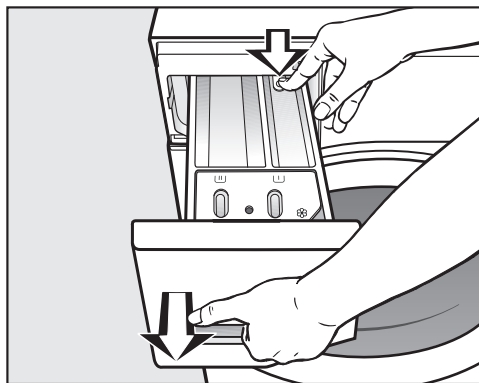

- Sfilare il cassetto detersivi fino alla battuta, premere lo sbloccaggio ed estrarre del tutto il cassetto.
- Pulire il cassetto detersivi con acqua calda.

Pulire il dispositivo e il canale di aspirazione

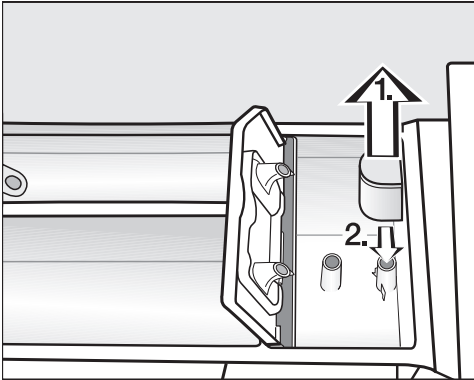

- Togliere il dispositivo di aspirazione dalla vaschetta e pulirlo sotto acqua calda corrente.
- Pulire il tubicino sul quale si infila il dispositivo.
- Reinscrivere il dispositivo di aspirazione.



- Pulire il canale dell'ammorbidente con acqua calda e uno scovolino.

L'amido può diventare coloso.

Se si usa amido liquido, pulire accuratamente soprattutto il dispositivo di aspirazione dopo ogni uso.

Pulire la sede del cassetto detersivi

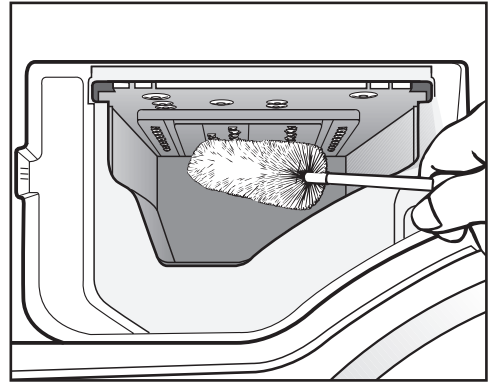

- Con l'aiuto di uno scovolino, rimuovere eventuali residui di detersivo e depositi di calcare dagli ugelli del cassetto detersivi.
- Richiudere il cassetto detersivi.

Suggerimento: Lasciare il cassetto detersivi leggermente aperto affinché possa asciugarsi.

Pulizia e manutenzione

Pulire l'oblò

- Pulire periodicamente l'oblò all'interno e lo sportellino di metallo che si trova all'interno con un detergente delicato o con acqua e sapone.
- Asciugare poi con uno straccio morbido.

Pulire il cestello

Con i lavaggi a basse temperature e/o con detersivi liquidi sussiste il rischio di una proliferazione dei germi e della formazione di cattivi odori all'interno della lavasciuga. Lavare la lavasciuga con il programma *Cotone 90°C*. Pulire il cestello al più tardi quando si accende la spia **i** insieme a **7** sul display tempo.

Pulire il filtro nel tubo di afflusso

La macchina è dotata di un filtro per proteggere la valvola di afflusso idrico. Il filtro posto nella parte terminale libera del tubo di afflusso dovrebbe essere controllato ogni 6 mesi circa. Se si verificano frequenti interruzioni nella rete idrica, controllarli con maggiore frequenza.

- Chiudere il rubinetto dell'acqua.
- Svitare il tubo di afflusso dal rubinetto dell'acqua.

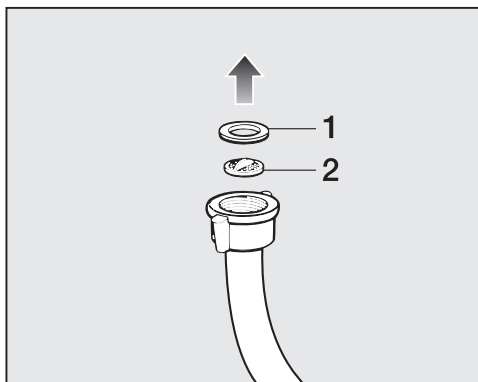

- Estrarre la guarnizione in gomma **1** dalla guida.
- Mantenere verso il basso la parte terminale libera del tubo di afflusso idrico. Il filtro in plastica **2** viene fuori.
- Pulire il filtro in plastica.
- Rimontarlo seguendo la procedura in ordine inverso.
- Avvitare saldamente il raccordo al rubinetto dell'acqua e aprire quest'ultimo. Stringere il raccordo se fuoriesce acqua.

Dopo la pulizia, il filtro **deve** essere reinserito.

La maggior parte dei guasti che si verificano durante l'uso quotidiano dell'apparecchio può essere eliminata personalmente, senza difficoltà. In molti casi è possibile risparmiare tempo e costi senza doversi necessariamente rivolgere all'assistenza tecnica.

Sotto www.miele.it/c/service-10.htm si possono leggere le informazioni relative alla risoluzione autonoma di guasti.



Le tabelle che seguono sono un aiuto per individuare e possibilmente eliminare le cause dei guasti.

Non è possibile avviare alcun programma.

| Problema | Causa e rimedio |
|-----------------------------------------------|----------------------------------------------------------------------------------------------------------------------------------------------------------------------------------------------------------------------------------------------------|
| Il pannello comandi rimane spento. | La lavasciuga non ha corrente elettrica. ■ Controllare che la spina sia correttamente inserita. ■ Controllare che non sia scattato il fusibile. |
| | La lavasciuga si è spenta automaticamente per risparmiare energia elettrica. ■ Riaccendere la lavasciuga ruotando il selettore dei programmi. |
| Sul display tempo si alternano F e 34. | Lo sportello non è chiuso correttamente. Il blocco dello sportello non è scattato. ■ Chiudere di nuovo lo sportello. ■ Riavviare il programma. ■ Se la segnalazione guasto riappare, rivolgersi all'assistenza tecnica autorizzata Miele. |

Cosa fare se...

Interruzione programma e spia guasti





| Problema | Causa e rimedio |
|---------------------------------------------------------------------------------------------------------------------------------------------------------------------------------------|----------------------------------------------------------------------------------------------------------------------------------------------------------------------------------------------------------------------------------------------------------------------------------------------------------------------------------------------------------------------------------------------------------------------------------------------------------------------------------------------------------------------|
| La spia guasti  è accesa. Sul display tempo si alternano F e 10 e il segnale acustico suona. | <p>L'afflusso idrico è bloccato o intasato.</p> <ul style="list-style-type: none">■ Verificare se il rubinetto dell'acqua è aperto a sufficienza.■ Verificare se il tubo di afflusso è piegato.■ Verificare se la pressione dell'acqua è troppo bassa. <p>Il filtro nell'afflusso idrico è intasato.</p> <ul style="list-style-type: none">■ Pulire il filtro. |
| La spia guasti  è accesa. Sul display tempo si alternano F e II e il segnale acustico suona. | <p>Lo scarico dell'acqua è bloccato o intasato. Il tubo di scarico è posizionato troppo in alto.</p> <ul style="list-style-type: none">■ Pulire il filtro e la pompa di scarico.■ Verificare di non superare la prevalenza massima di 1 m. |
| La spia guasti  è accesa. Sul display tempo si alternano F e 138 e il segnale acustico suona. | <p>È scattato il sistema anti-allagamento.</p> <ul style="list-style-type: none">■ Chiudere il rubinetto dell'acqua.■ Contattare il servizio di assistenza tecnica Miele. |
| Sul display tempo si alternano F e XXX e il segnale acustico suona. | <p>Si è verificato un guasto.</p> <ul style="list-style-type: none">■ Staccare la lavasciuga dalla corrente elettrica. Sfilare la spina dalla presa oppure disinserire l'interruttore principale dell'impianto elettrico.■ Attendere almeno 2 minuti, prima di riallacciare la macchina alla rete elettrica.■ Riaccendere la lavasciuga.■ Riavviare il programma.■ Se la segnalazione guasto riappare, rivolgersi all'assistenza tecnica autorizzata Miele. |

La spia guasti è accesa al termine del programma

| Problema | Causa e rimedio |
|------------------------------------------------------------------------------------------------------------|---------------------------------------------------------------------------------------------------------------------------------------------------------------------------------------------------------------------------------------------------------------------------------------------------------------------------------------------------------------------------------------------------------------------------------------------------------------------------------------------------------------------------------------------------------|
| <p>La spia  è accesa.</p> | <p>Durante il lavaggio si è formata troppa schiuma.</p> <ul style="list-style-type: none"> ■ Al successivo lavaggio dosare una quantità inferiore di detersivo e attenersi alle indicazioni riportate sulla confezione. |
| <p>La spia i è accesa insieme a 7 sul display tempo.</p> | <p>Per il lavaggio per molto tempo non è stato avviato nessun programma con una temperatura superiore a 60 °C.</p> <ul style="list-style-type: none"> ■ Avviare il programma <i>Cotone 90 °C</i> usando il prodotto per la pulizia dell'elettrodomestico Miele o il detersivo universale in polvere. <p>La lavasciuga viene pulita e si impedisce che si generino cattivi odori e germi.</p> |
| <p>La spia i è accesa insieme a 3 sul display tempo.</p> | <p>Il programma <i>Autopulizia cestello</i> non è stato utilizzato per un periodo di tempo prolungato.</p> <ul style="list-style-type: none"> ■ Avviare il programma <i>Autopulizia cestello</i> come descritto al capitolo "Autopulizia cestello". |
| <p>La spia i è accesa insieme a 4 sul display tempo.</p> | <p>Nel cestello non c'è biancheria.</p> <p>La quantità di biancheria è minima. La biancheria è ancora umida, perché non è possibile rilevare l'umidità residua.</p> <ul style="list-style-type: none"> ■ In futuro asciugare piccoli carichi di biancheria col programma <i>Aria calda</i>. <p>Il carico di biancheria era eccessivo per il programma di asciugatura selezionato.</p> <ul style="list-style-type: none"> ■ Rispettare sempre le quantità di carico massime come descritto al capitolo "Elenco programmi". |

Cosa fare se...

Simboli sul display tempo

| Segnalazione | Causa e rimedio |
|-----------------------------------------------------------------------------------------------------------------------------------------------------------------------------------|------------------------------------------------------------------------------------------------------------------------------------------------------------------------------------------------------------------------------------------------------------------------------------------------------------------------------------------------------|
| Sul display tempo è acceso -0- . | Il selettore programmi è stato ruotato su un'altra posizione dopo l'avvio del programma. ■ Ruotare il selettore sulla posizione originaria. |
| UP si accende al momento dell'accensione della lavasciuga. | Per la lavasciuga è disponibile un aggiornamento. Ulteriori informazioni sono disponibili al capitolo "Funzioni di programmazione" par. "P99 RemoteUpdate". |
| Sul display tempo si accende brevemente Er quando si seleziona un programma. | La lavasciuga indica che è connessa. |
| Sul display tempo si accende OFF quando si seleziona il programma MobileStart  . | Il comando remoto è disattivato. ■ Attivare la funzione di programmazione P97 comando da remoto per comandare la lavasciuga tramite app. |
| Sul display tempo si accende On quando si seleziona il programma MobileStart  . | La lavasciuga è connessa e può essere gestita tramite app. |
| Sul display tempo si accende noE quando si seleziona il programma MobileStart  . | Miele@home non è configurata. ■ Collegare la lavasciuga v. cap. "Primo avvio", par. "Configurare Miele@home". |
| Eno si accende al momento dell'accensione della lavasciuga. | Si è verificato un guasto. ■ Spegnerne la lavasciuga. ■ Riaccendere la lavasciuga. ■ Se Eno riappare, rivolgersi all'assistenza tecnica autorizzata Miele. È possibile continuare a utilizzare la lavasciuga. ■ Toccare il tasto sensore  . |

Problemi generici

| Problema | Causa e rimedio |
|---------------------------------------------------------------------------------------------------------|--------------------------------------------------------------------------------------------------------------------------------------------------------------------------------------------------------------------------------------------------------------------------------------------------------------|
| Il display rimane spento. | <p>Il display va automaticamente in standby per risparmiare energia.</p> <ul style="list-style-type: none"> ■ Premere un tasto. La funzione standby si disattiva. |
| Durante la centrifugazione la lavasciuga si muove. | <p>La macchina non è in bolla e i piedini non sono stati stretti bene.</p> <ul style="list-style-type: none"> ■ Posizionare meglio la macchina e stringere il controdado dei piedini. |
| Rumore insolito della pompa. | <p>Non si tratta di un guasto. All'inizio e alla fine dello scarico è normale che si sentano dei rumori di risucchio.</p> |
| Rumori della centrifuga durante l'asciugatura. | <p>Nessuna anomalia! Anche durante l'asciugatura c'è stata la centrifuga (termocentrifuga).</p> |
| La lavasciuga non ha effettuato il lavaggio come di consueto e il bucato risulta ancora bagnato. | <p>Durante la centrifugazione finale è stato rilevato un forte sbilanciamento e la velocità di centrifuga è stata automaticamente ridotta.</p> <ul style="list-style-type: none"> ■ Caricare nella lavatrice capi di grandi dimensioni e capi più piccoli, affinché si distribuiscano meglio. |
| Nel cassetto detersivi rimangono tanti residui di detersivo. | <p>La pressione dell'acqua è insufficiente.</p> <ul style="list-style-type: none"> ■ Pulire i filtri di afflusso dell'acqua. ■ Selezionare <i>+Acqua</i>. |
| | <p>Il detersivo in polvere, se usato insieme all'anticalcare, tende a formare dei grumi.</p> <ul style="list-style-type: none"> ■ Pulire il cassetto detersivi; in futuro versare nella vaschetta prima il detersivo e solo dopo l'anticalcare. |

Cosa fare se...

Problemi generici

| Problema | Causa e rimedio |
|-----------------------------------------------------------------------------------------------------|------------------------------------------------------------------------------------------------------------------------------------------------------------------------------------------------------------------------------------------------------------------------|
| L'ammorbidente non viene completamente immesso oppure rimane troppa acqua nella vaschetta ☹. | Il dispositivo di aspirazione non è inserito correttamente oppure è intasato. ■ Pulire il dispositivo, v. cap. "Pulizia e manutenzione", paragrafo "Pulire il cassetto detersivi". |
| Nella vaschetta dell'ammorbidente accanto alla Cap è presente dell'acqua. | CapDosing non è stato attivato, oppure dopo l'ultimo ciclo di lavaggio non è stata estratta la Cap monodose vuota. ■ Al successivo utilizzo della Cap accertarsi che CapDosing venga attivato. ■ Estrarre e gettare la Cap monodose dopo ogni ciclo di lavaggio. |
| | Il tubicino di scarico nel cassetto detersivi, nel quale viene inserita la Cap, è intasato. ■ Pulire il tubicino. |
| A programma ultimato si trova ancora del liquido nella cap monodose. | Il tubicino di scarico nel cassetto detersivi, nel quale viene inserita la cap, è intasato. ■ Pulire il tubicino. |
| | Non si tratta di un guasto! Per motivi tecnici una piccola quantità residua di acqua rimane nella cap. |
| Sul display sono visualizzati diversi tempi residui. | La visualizzazione del tempo residuo è sempre legata ad un processo di apprendimento e si adatta sempre alla procedura di lavaggio e asciugatura. |

Problemi generici

| Problema | Causa e rimedio |
|----------------------------------------------------------------------------------------------------------------|----------------------------------------------------------------------------------------------------------------------------------------------------------------------------------------------------------------------------------------------------------------------------------------------------------------------------------------------------------------------------------------------------------------------------------------------------------------------------------------------------------------------------------------------------------------------------------------------------------------------------------------------------------------------------|
| <p>Durante il programma <i>Autopulizia cestello</i> fuoriesce della schiuma dal cassetto detersivi.</p> | <p>Nel cestello si trovano residui di detersivo dell'ultimo lavaggio.</p> <ul style="list-style-type: none"> ■ Dosare sempre il giusto quantitativo di detersivo. ■ Attenersi alle indicazioni di dosaggio riportate sulla confezione del detersivo. |
| <p>Al termine del programma <i>Autopulizia cestello</i> rimane schiuma nel cestello.</p> | <p>Durante il programma <i>Autopulizia cestello</i> si risciacquano anche residui di detersivo dalla vasca di lavaggio. Si può formare schiuma.</p> <ul style="list-style-type: none"> ■ Utilizzare il programma <i>Autopulizia cestello</i> regolarmente affinché non si depositino residui di detersivo nella vasca di lavaggio. |
| <p>Al termine del programma <i>Autopulizia cestello</i> rimane schiuma nel cestello.</p> | <p>Il programma <i>Autopulizia cestello</i> non è stato utilizzato da molto tempo.</p> <ul style="list-style-type: none"> ■ Togliere le impurità dal cestello. ■ Utilizzare regolarmente il programma <i>Autopulizia cestello</i>. |
| <p>La lavasciuga emana un cattivo odore.</p> | <p>La spia i non è stata presa in considerazione. Recentemente sono stati utilizzati solo programmi con temperature inferiori ai 60 °C.</p> <ul style="list-style-type: none"> ■ Per evitare la proliferazione di germi e la formazione di odori all'interno della lavasciuga, avviare il programma <i>Cotone 90 °C</i> utilizzando l'apposito prodotto per la pulizia Miele o un detersivo universale in polvere. <p>Lo sportello e il cassetto detersivi sono stati chiusi dopo il lavaggio.</p> <ul style="list-style-type: none"> ■ Lasciare lo sportello e il cassetto detersivi leggermente aperti affinché possano asciugarsi. |

Cosa fare se...

Risultato di lavaggio non soddisfacente

| Problema | Causa e rimedio |
|-----------------------------------------------------------------------------------------------|-------------------------------------------------------------------------------------------------------------------------------------------------------------------------------------------------------------------------------------------------------------------------------------------------------------------------------------------------------------------------------------------------------------------------------------------------------------------------------------------------------------------------------------------------------------------------------------------------------------|
| Sui capi di colore scuro rimangono depositati dei residui bianchi, simili a detersivo. | <p>Il detersivo contiene componenti insolubili (zeoliti) per addolcire l'acqua. Questi sono rimasti sugli indumenti.</p> <ul style="list-style-type: none">■ Provare a rimuoverli con una spazzola una volta che la biancheria è asciutta.■ In futuro, per i capi di colore scuro, usare detersivi senza zeoliti. I detersivi liquidi, per lo più, non contengono zeoliti.■ Lavare i tessuti scuri con l'apposito programma <i>Capi scuri</i>. |
| Se si usa un detersivo liquido, la biancheria non risulta pulita. | <p>I detersivi liquidi non contengono candeggianti e pertanto non sono indicati per eliminare le macchie di frutta, caffè o tè.</p> <ul style="list-style-type: none">■ Usare un detersivo in polvere che contenga sbiancanti.■ Versare del sale smacchiante nella vaschetta  e il detersivo liquido in un dosatore a sfera (ricordarsi di prelevare la sfera prima dell'asciugatura!).■ Non versare mai insieme il detersivo liquido e il sale smacchiante nel cassetto detersivi. |
| Sulla biancheria sono depositati filamenti grigi (di grasso). | <p>È stato usato troppo poco detersivo e la biancheria era sporca di grasso (oli, pomate).</p> <ul style="list-style-type: none">■ Per questo tipo di biancheria dosare una quantità maggiore di detersivo oppure utilizzare detersivo liquido.■ Prima del successivo lavaggio avviare il programma <i>Pulizia macchina</i> con l'apposito prodotto Miele o con un detersivo universale in polvere. |

Risultato di asciugatura non soddisfacente

| Problema | Causa e rimedio |
|-------------------------------------------------------------------------------------------|------------------------------------------------------------------------------------------------------------------------------------------------------------------------------------------------------------------------------------------------------------------------------------------------------------------------------------------------------------------------------------------------------------------------------------------------------------------------------------------------------------------------------------------------------------------------------------------------------------------------------------------------------------------------------------------------------------------------------------------------------------|
| <p>La biancheria è ancora troppo umida al termine dell'asciugatura.</p> | <p>Il carico è ridotto. L'elettronica non è stata in grado di rilevare correttamente l'umidità residua.</p> <ul style="list-style-type: none"> ■ In futuro asciugare piccoli carichi di biancheria col programma <i>Aria calda</i>. <p>Nel corso della centrifuga la biancheria si è arrotolata perché la distribuzione della biancheria non era favorevole.</p> <p>Nel corso della termocentrifuga la biancheria si è arrotolata perché la biancheria era troppo umida o il numero di giri in centrifuga era troppo alto.</p> <ul style="list-style-type: none"> ■ Aprire lo sportello e districare la biancheria. ■ Avviare il programma di asciugatura nuovamente con un numero di giri in centrifuga più basso. |
| <p>La biancheria è ancora umida al termine dell'asciugatura.</p> | <p>La biancheria calda risulta più umida.</p> <ul style="list-style-type: none"> ■ Distendere la biancheria in modo che il calore possa dissolversi. |
| <p>Al termine dell'asciugatura la biancheria è troppo umida o troppo asciutta.</p> | <p>L'umidità residua si trova tra due livelli di asciugatura.</p> <ul style="list-style-type: none"> ■ Modificare all'occorrenza i livelli di asciugatura come descritto nel capitolo "Impostazioni", paragrafo "Livelli di asciugatura". |
| <p>Al termine dell'asciugatura, nel cestello si trova dell'acqua.</p> | <p>Lo scarico dell'acqua è intasato.</p> <ul style="list-style-type: none"> ■ Pulire il filtro e la pompa di scarico come descritto al capitolo "Aprire lo sportello se il tubo di scarico è intasato e/o manca l'elettricità". |

Cosa fare se...

Lo sportello non si apre

| Problema | Causa e rimedio |
|----------------------------------------------------------------------------------------------------------------------------------------------------------------------------------------------------|----------------------------------------------------------------------------------------------------------------------------------------------------------------------------------------------------------------------------------------------------------|
| Lo sportello non si apre nel corso del programma. | Nel corso del programma lo sportello è bloccato. ■ Seguire le istruzioni al capitolo "Modificare svolgimento programma", par. "Aggiungere biancheria". |
| | Nel cestello c'è acqua in quanto la pompa di scarico non ha funzionato correttamente. ■ Pulire il filtro e la pompa di scarico come descritto al capitolo "Aprire lo sportello se il tubo di scarico è intasato e/o manca elettricità". |
| | Il livello d'acqua nel cestello è troppo alto. ■ Interrompere il programma. La lavasciuga scarica l'acqua presente. |
| Al termine del programma oppure dopo un'interruzione dello stesso, lo sportello non si apre. Sul display tempo sono rappresentate barre lampeggianti <i>L...[]...[]...[]...[]...</i> | Per motivi di sicurezza lo sportello non può essere aperto. La temperatura nel cestello è superiore ai 55 °C per il lavaggio o ai 70 °C per l'asciugatura. ■ Aspettare finché la temperatura nel cesto è scesa e si possa quindi aprire lo sportello. |
| Lo sportello non viene sbloccato. Sul display tempo si alternano F e 35. | La chiusura dello sportello è bloccata. ■ Contattare il servizio di assistenza tecnica Miele. |

Aprire lo sportello se il tubo di scarico è intasato e/o manca elettricità

- Spegnerne la lavasciuga.



- Aprire lo sportellino della pompa di scarico.

Scarico intasato

Se lo scarico è intasato, nella lavasciuga può esserci una notevole quantità d'acqua.

 Pericolo di ustioni a causa della liscivia calda.

Se poco prima si è lavato con temperature elevate, la liscivia che fuoriesce è molto calda.

Facendo molta attenzione, scaricare la liscivia.

Far scaricare l'acqua

Non svitare completamente il filtro di scarico.

- Sistemare una bacinella sotto lo sportellino, ad es. una teglia universale.

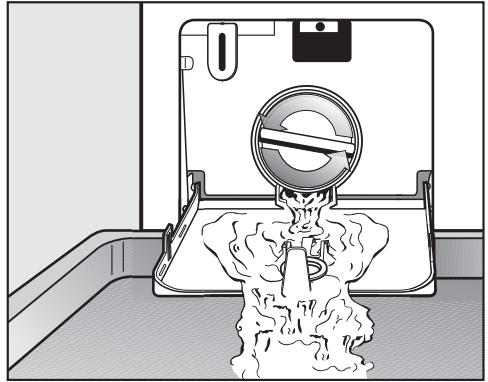

- Svitare lentamente il filtro di scarico finché esce acqua.
- Riavvitare il filtro per interrompere il flusso d'acqua.

Quando non esce più acqua:

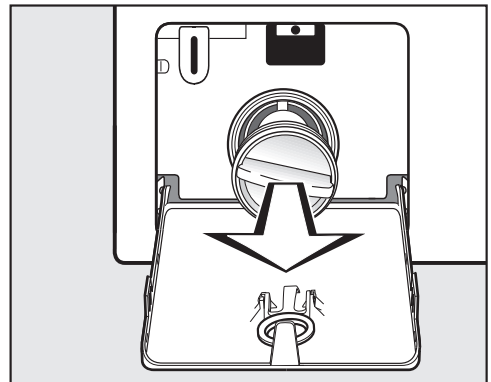

- Svitare completamente il filtro di scarico.

Cosa fare se...

Pulire il filtro di scarico

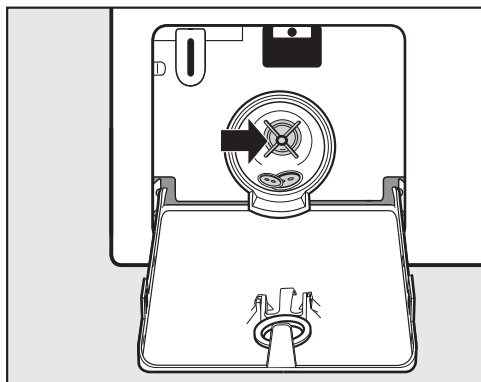

- Pulire accuratamente il filtro di scarico.
- Verificare se la ventola della pompa di scarico ruota senza difficoltà.
- Rimuovere eventualmente i corpi estranei (bottoni, monete, ecc.) e pulire il vano interno.
- Rimettere il filtro di scarico al suo posto e avvitarlo saldamente.

 **Danni dovuti alla fuoriuscita di acqua.**

Se il filtro non viene reinserito, dalla lavasciuga continuerà a fuoriuscire acqua.

Reinserire il filtro e avvitarlo saldamente.

Aprire lo sportello

 **Pericolo di ferimento dovuto al cesto in rotazione/movimento.**

Se si infilano le mani nel cestello mentre è ancora in movimento si rischia di ferirsi seriamente.

Prima di prelevare la biancheria, assicurarsi sempre che il cestello sia fermo.

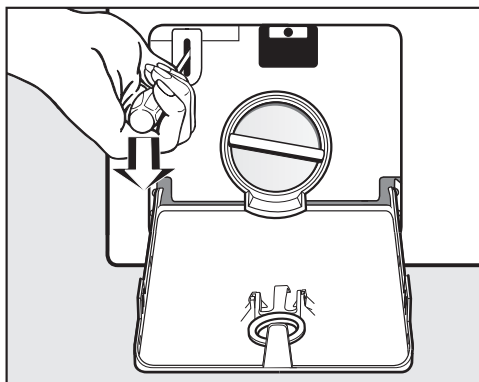

- Sbloccare lo sportello p.es. con un cacciavite.
- Aprire lo sportello.

Sotto www.miele.it/c/service-10.htm si possono leggere le informazioni relative alla risoluzione autonoma di guasti e ai pezzi di ricambio Miele.

Contatti in caso di guasto

In caso di guasti che non si è in grado di risolvere da soli, contattare il negozio specializzato Miele o il servizio di assistenza tecnica Miele.

È possibile visualizzare i contenuti online dell'assistenza tecnica sotto www.miele.it/elettrodomestico/service-21.htm.

I contatti dell'assistenza tecnica Miele si trovano in fondo alle presenti istruzioni.

L'assistenza tecnica necessita dell'identificativo del modello del fornitore e del numero di fabbricazione (fabbr./SN/n.). Questi dati possono essere rilevati dalla targhetta dati.

La targhetta dati si trova sopra il vetro obliquo ed è visibile a sportello aperto.

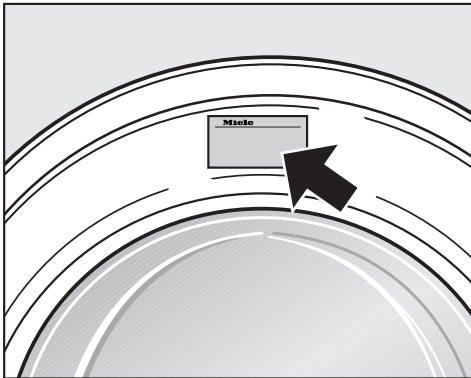

Garanzia

La durata della garanzia prevista dalla legislazione vigente è di 2 anni.

Ulteriori informazioni si trovano nelle condizioni di garanzia allegate.

Accessori su richiesta

Gli accessori di questa lavasciuga sono disponibili presso i rivenditori Miele o presso l'assistenza tecnica Miele autorizzata.

Banca dati EPREL

Dal 1° marzo 2021 le informazioni relative all'etichettatura energetica delle lavastoviglie per uso domestico e alle specifiche per la progettazione ecocompatibile delle macchine per uso domestico sono contenute nella banca dati dei prodotti (EPREL). Al seguente link <https://eprel.ec.europa.eu/> è visibile la banca dati dei prodotti. Verrà richiesto di immettere l'identificativo del modello del fornitore

che si trova sulla targhetta dati.

Miele Made in xxx

Mod.: XXXxxx

M-Nr.: xxxxxxxx Type: XXxx-X

Nr.: xxxxxxxx

Miele Service

www.miele.com/service

Installazione

Vista frontale



- ① Tubo di afflusso idrico
- ② Allacciamento elettrico
- ③ Tubo di scarico (con gomito asportabile) con varie possibilità di scarico dell'acqua
- ④ Pannello comandi
- ⑤ Cassetto detersivi
- ⑥ Sportello
- ⑦ Sportellino per filtro, pompa di scarico e sblocco di emergenza
- ⑧ 4 piedini regolabili in altezza

Vista posteriore

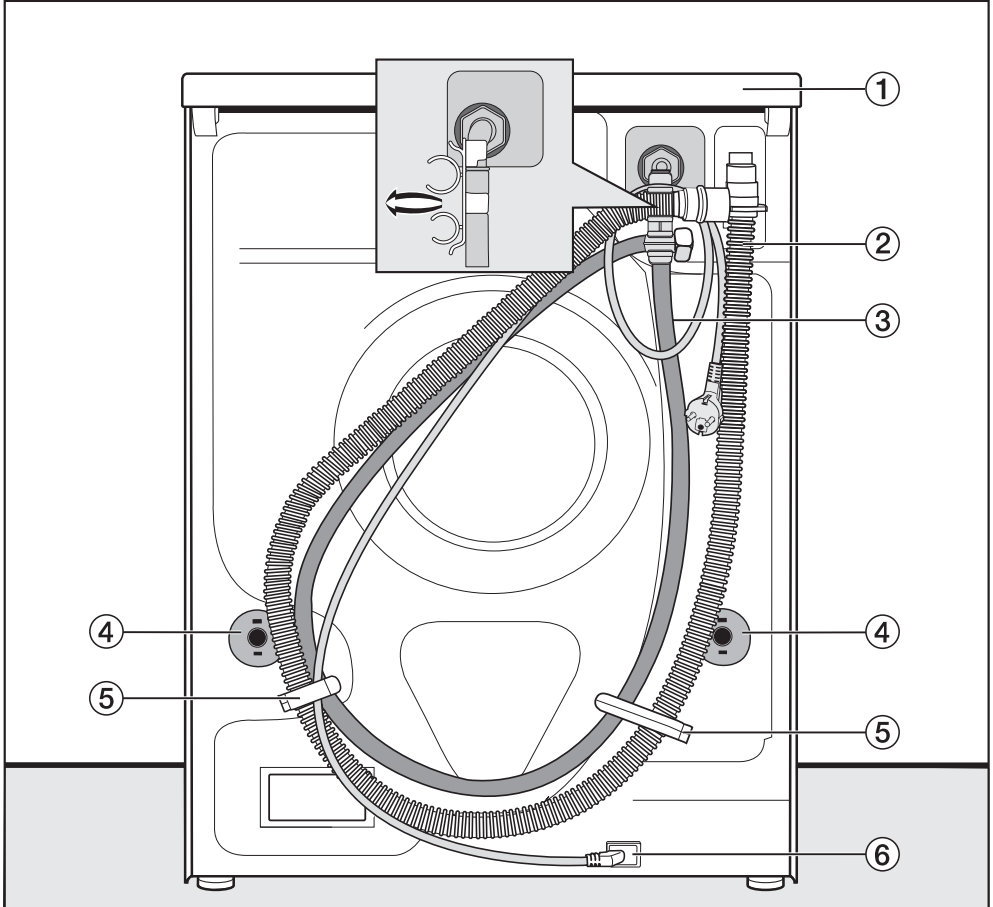

- ① Sporgenza coperchio con possibilità di presa per il trasporto
- ② Tubo di scarico
- ③ Tubo di afflusso idrico
- ④ Blocco anti-rotazione con barre di trasporto
- ⑤ Fissaggi di trasporto per i tubi di afflusso e scarico
- ⑥ Allacciamento elettrico

Installazione

Superficie di posizionamento

La superficie di posizionamento più adatta è un pavimento in cemento. Al contrario di un pavimento in legno o di un qualsiasi altro materiale “cedevole”, il pavimento in cemento generalmente non vibra durante la centrifuga.

Tenere presente:

- Posizionare la macchina in modo che sia stabile e perfettamente perpendicolare.
- Non posizionare la lavasciuga su rivestimenti morbidi del pavimento: in fase di centrifugazione la macchina potrebbe vibrare.

Se i pavimenti sono composti da travi di legno:

- Posizionare la macchina su una tavola di legno compensato (min. 59 x 52 x 3 cm). Il piano deve essere fissato a più travi possibili e non essere avvitato solamente alle assi del pavimento.

Suggerimento: Posizionare la lavasciuga possibilmente in un angolo della stanza dove la stabilità della pavimentazione risulta maggiore.

⚠ Pericolo di ferirsi a causa della macchina non fissata.

Se la lavasciuga viene collocata su uno zoccolo in cemento o muratura già in sede è possibile che si sposti e cada dal basamento durante la centrifuga.

Fissare la lavasciuga con un staffa di fissaggio (accessorio su richiesta).

Trasportare la lavasciuga sul luogo di installazione

⚠ Pericolo di ferirsi per un coperchio non saldo.

Il fissaggio posteriore del coperchio può creparsi a causa di circostanze esterne. Il coperchio può staccarsi durante il trasporto.

Prima del trasporto verificare che la sporgenza del coperchio poggia in modo stabile.

- Trasportare la lavasciuga afferrandola dai piedini macchina anteriori e dalla sporgenza coperchio posteriore.

Smontare la barra di trasporto

Rimuovere la barra di trasporto sinistra

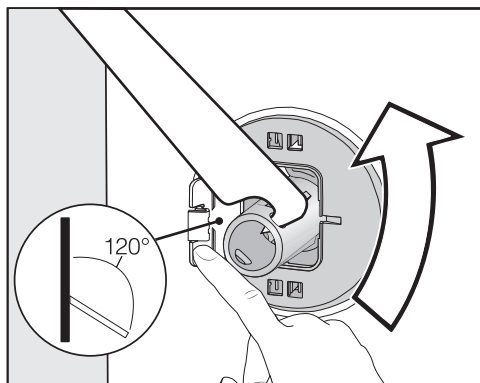

- Premere lo sportellino verso l'esterno e ruotare la barra di trasporto con la chiave allegata di 90°.

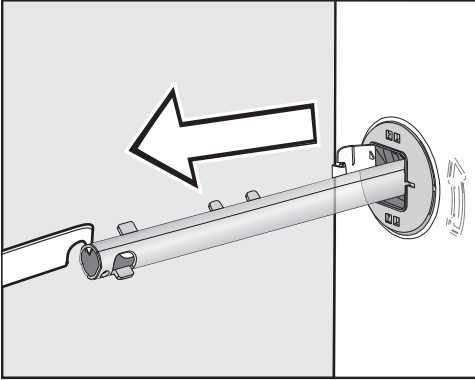

- Estrarre la barra.

Rimuovere la barra di trasporto destra

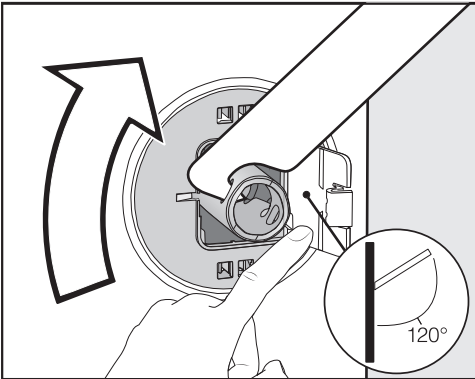

- Premere lo sportellino verso l'esterno e ruotare la barra di trasporto con la chiave allegata di 90°.

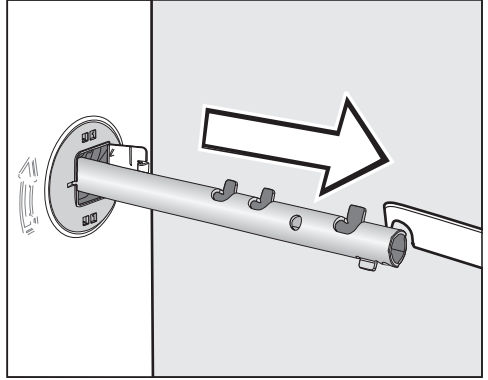

- Estrarre la barra.

Chiudere i fori

⚠ Pericolo di ferirsi con i bordi affilati.

Se si mette mano ai fori aperti, sussiste il rischio di ferirsi.

Chiudere i fori che ospitavano le barre di trasporto, una volta estratte.

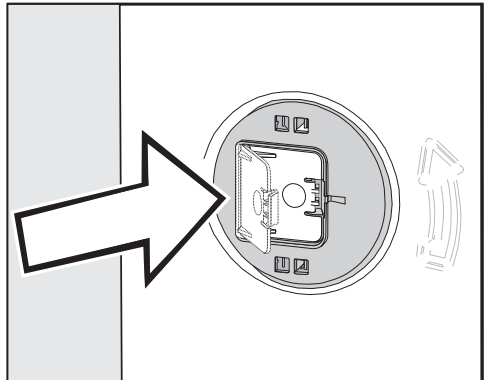

- Chiudere gli sportellini agendo con pressione finché si incastrano.

Installazione

Montaggio sicurezza di trasporto

⚠ Danni dovuti a un trasporto errato.

Se si trasporta la lavatrice senza le barre di trasporto è possibile danneggiare la macchina.

Conservare le sicurezze di trasporto. Prima di trasportare la macchina, rimontare le barre di trasporto (ad es. in caso di trasloco).

Aprire gli sportellini

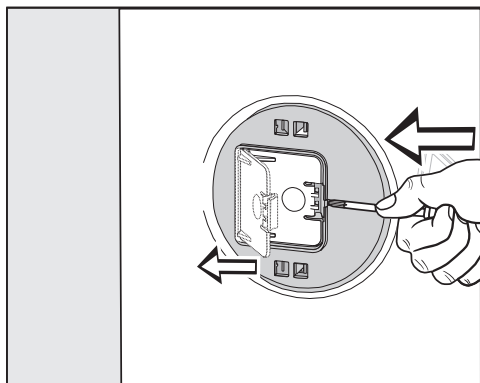

- Con un oggetto appuntito, p.es. un cacciavite stretto, fare pressione contro i ganci di arresto.

Lo sportellino si apre.

Montare le barre di trasporto

- Eseguire il montaggio in ordine inverso rispetto allo smontaggio.

Suggerimento: Sollevare leggermente il cestello, le barre di trasporto si inseriscono più facilmente.

Inserimento sotto un piano di lavoro

Il montaggio/lo smontaggio del kit sottopiano* devono essere eseguiti da personale qualificato.

- È necessario un **kit per l'incasso sottopiano***. La lamiera di copertura inclusa nel kit per l'incasso sottopiano* sostituisce il coperchio della macchina. La lamiera di copertura è assolutamente necessaria per la sicurezza elettrica.
- L'afflusso e lo scarico idrici e l'allacciamento elettrico devono essere installati nelle immediate vicinanze della lavasciuga e accessibili.

Al kit di incasso sottopiano sono allegati delle istruzioni di montaggio.

* accessori su richiesta

Registrare la posizione della lavasciuga

La macchina deve trovarsi in posizione perpendicolare e poggiare uniformemente sui quattro piedini, altrimenti non ne viene garantito il perfetto funzionamento.

Se non è posizionata correttamente possono aumentare i consumi di acqua e di energia e la macchina può vacillare.

Svitare il piedino e bloccarlo

La registrazione della lavasciuga avviene tramite i 4 piedini. All'atto della consegna i piedini sono completamente rientrati.

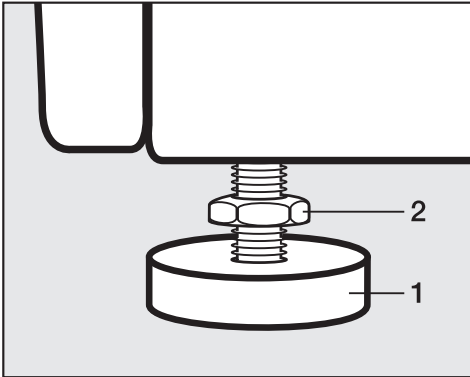

- Allentare il controdado **2** con l'allegata chiave in senso orario. Svitare ed estrarre il controdado **2** insieme al piedino **1**.

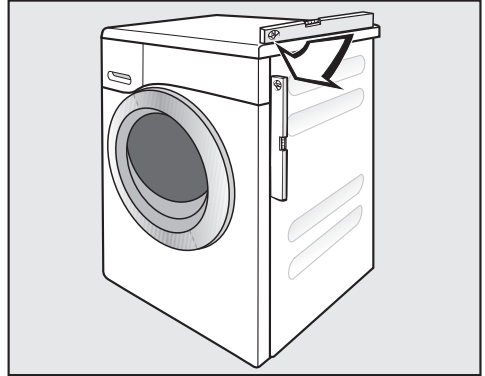

- Con una livella a bolla d'aria controllare che la lavasciuga sia in bolla.
- Tenere fermo il piedino **1** con una pinza giratubi. Ruotare il controdado **2** nuovamente con la chiave verso l'involucro della macchina.

 **Danni causati da una lavasciuga registrata in modo non corretto.**

Se i piedini della macchina non sono stati bloccati, sussiste il pericolo che la lavasciuga si sposti.

Serrare tutti e quattro i controdadi dei piedini contro l'involucro. Controllare anche i piedini che non siano stati svitati per la registrazione della macchina.

Installazione

Sistema antiallagamento Miele

Il sistema di sicurezza sviluppato da Miele offre una efficiente protezione contro eventuali perdite d'acqua della lavasciuga.

Il sistema si compone principalmente dei seguenti elementi:

- il tubo di afflusso
- l'elettronica e la protezione perdite/trabocco
- il tubo di scarico

Il tubo di alimentazione

- Protezione contro lo scoppio del tubo

Il tubo di afflusso resiste a pressioni di scoppio di 7.000 kPa.

Elettronica e involucro

- La vasca a pavimento

Eventuali perdite di acqua in punti non a tenuta della lavasciuga vengono convogliate in una vasca sul fondo. Un galleggiante chiude le valvole di afflusso idrico. L'alimentazione di altra acqua viene bloccata. L'acqua presente nella vasca di lavaggio viene scaricata.

- La protezione antitraboccamento

In questo modo si impedisce il trabocco della lavasciuga a causa dell'afflusso idrico non controllato. Se il livello dell'acqua supera un determinato valore, viene attivata la pompa di scarico per scaricare l'acqua in modo controllato.

Il tubo di scarico

Il tubo di scarico è dotato di un dispositivo di sicurezza di aerazione. In tal modo si evita che la lavasciuga aspiri a vuoto.

Afflusso idrico

 Pericolo per la salute e danni a causa di acqua in afflusso sporca.

La qualità dell'acqua in afflusso deve rispettare le normative relative all'acqua potabile del rispettivo paese nel quale è installata la lavatrice.

Collegare la lavatrice sempre all'acqua potabile.

Poiché la lavasciuga è costruita secondo le vigenti norme DIN, può essere allacciata a una conduttura di acqua potabile anche senza impeditore di riflusso.

La pressione di allacciamento dell'acqua deve attestarsi su min. 100 kPa e non deve superare i 1.000 kPa. Se superiore ai 1.000 kPa, deve essere montata una valvola riduttrice di pressione.

Il tubo va allacciato a un rubinetto con raccordo 3/4". Se manca un apposito rubinetto dell'acqua, la lavasciuga può essere allacciata alla rete dell'acqua potabile solo da un installatore qualificato.

Il punto di allacciamento deve sopportare la pressione dell'acqua.

Aprire lentamente il rubinetto per verificare che l'allacciamento sia ermetico. Eventualmente correggere la sede della guarnizione e il raccordo se fuoriesce acqua.

La lavasciuga **non** è adatta per essere collegata alla conduttura dell'acqua calda.

Manutenzione

Sostituire il tubo solo con tubi originali Miele con pressione di scoppio superiore a 7.000 kPa.

Il filtro per lo sporco nel dado sulla parte libera del tubo di afflusso deve rimanere in sede per la protezione della valvola di afflusso.

Non rimuovere questo filtro impurità.

Prolungamento tubo - accessorio

Sono disponibili come accessori presso i rivenditori Miele o l'assistenza tecnica autorizzata Miele tubi di afflusso lunghi 2,5 o 4,0 metri.

Installazione

Scarico idrico

La liscivia viene scaricata da una pompa con prevalenza di 1 m. Per non impedire lo scarico, il tubo deve essere posizionato dritto, senza piegature. Il raccordo a gomito in dotazione può essere agganciato all'estremità del tubo. Se necessario, il tubo di scarico può essere prolungato fino a 5 m. L'accessorio è reperibile presso i rivenditori Miele o presso il servizio di assistenza tecnica autorizzato Miele.

Per prevalenze di scarico superiori a 1 m (fino a max. 1,8 m), presso l'assistenza tecnica autorizzata Miele è disponibile una pompa di scarico sostitutiva. Per prevalenze di scarico superiori a 1 m è possibile prolungare il tubo fino a 2,5 m. L'accessorio è reperibile presso i rivenditori Miele o presso il servizio di assistenza tecnica autorizzato Miele.

Possibilità di scarico idrico

1. aggancio a un lavandino.

Tenere presente:

- fissare il tubo in modo che non possa scivolare.
- Se si scarica in un lavandino, assicurarsi che l'acqua possa defluire con sufficiente velocità. In caso contrario c'è il rischio che trabocchi oppure che una parte dell'acqua scaricata possa essere riaspirata nella macchina.

2. allacciamento a un tubo di scarico in plastica con manicotto in gomma (sifone non strettamente necessario).

3. Scarico diretto in un pozzetto (gully).

4. Allacciamento a un lavandino con nipplo in plastica.

Allacciamento a un lavandino

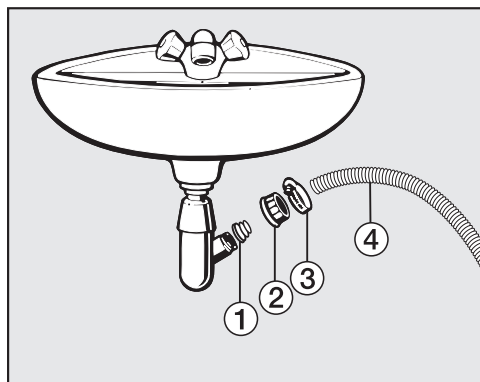

① Adattatore

② Dado a calotta del lavandino

③ Fascetta

④ Estremità tubo

■ Installare l'adattatore ① con il dado a calotta ② al sifone del lavandino.

■ Infilare l'estremità del tubo ④ sull'adattatore ①.

■ Con un cacciavite stringere la fascetta ③ subito dietro al dado a calotta del lavandino.

Allacciamento elettrico

La lavasciuga viene fornita pronta per essere allacciata alla rete elettrica tramite cavo e presa di sicurezza (Schuko).

Posizionare la lavasciuga in modo tale che la presa risulti accessibile. Se la presa non fosse accessibile, assicurarsi che al momento dell'installazione sia presente un dispositivo di separazione per ogni polo.

 Pericolo di incendio in caso di surriscaldamento.

Il collegamento della lavasciuga a prese multiple e prolunghe può causare un sovraccarico dei cavi.

Per ragioni di sicurezza non utilizzare prese multiple e prolunghe.

L'impianto elettrico deve essere realizzato a regola d'arte (VDE 0100) e nel rispetto delle norme vigenti!

Per motivi di sicurezza si consiglia l'uso di un interruttore automatico differenziale (RCD) del tipo  nell'impianto della casa per l'allacciamento elettrico della lavasciuga.

Se il cavo di alimentazione elettrica è danneggiato, sostituirlo con un cavo speciale dello stesso tipo (disponibile presso il servizio di assistenza tecnica Miele). Per motivi di sicurezza è necessario che la sostituzione sia effettuata da personale specializzato o dal servizio di assistenza tecnica Miele.

Per l'assorbimento nominale e la protezione, vedere le istruzioni d'uso oppure la targhetta dati. Confrontare questi dati con i dati dell'allacciamento elettrico in loco.

In caso di dubbi rivolgersi a un elettricista qualificato.

È possibile il funzionamento temporaneo o permanente su un sistema di alimentazione di energia elettrica autosufficiente o non sincrono alla rete (come reti autonome, sistemi di backup). Requisito per il funzionamento è che il sistema di alimentazione di energia elettrica rispetti le normative EN 50160 o similari.

Le misure di sicurezza previste nell'impianto domestico e per questo prodotto Miele devono essere garantite per funzionalità e procedure anche col funzionamento autonomo oppure non sincrono alla rete oppure sostituite da misure eguali nell'installazione. Come per esempio descritto nella pubblicazione attuale della VDE-AR-E 2510-2.

Simboli di trattamento dei tessuti

| Lavaggio | |
|----------------------------------------------------------------------------------------------------|--------------------------------------|
| Il numero all'interno della vaschetta indica la temperatura massima con cui si può lavare il capo. | |
| | trattamento meccanico normale |
| | trattamento meccanico delicato |
| | trattamento meccanico molto delicato |
| | Lavaggio a mano |
| | non lavabile in acqua |

Esempio per la selezione dei programmi

| Programma | Simboli di trattamento |
|--------------|------------------------|
| ECO 40-60 | |
| Cotone | |
| Lava/Indossa | |
| Delicati | |
| Lana | |

| Asciugatura | |
|-------------|---------------------------|
| | temperatura normale |
| | Temperatura ridotta |
| | non asciugare in macchina |

| Stiro a mano e con stiratrice | |
|-------------------------------|--------------------------------------------------------|
| | ca. 200 °C |
| | ca. 150 °C |
| | ca. 110 °C |
| | Stirare con il vapore può causare danni irreversibili. |
| | Vietato stirare a mano/con stiratrice |

| Lavaggio professionale | |
|------------------------|-----------------------------------------------------------------------------------------|
| | Lavaggio a secco con solventi chimici. Le lettere rappresentano il tipo di trattamento. |
| | |
| | Lavaggio con acqua |
| | Lavaggio a secco non consentito |

| Candeggio | |
|-----------|-------------------------------------------|
| | consentita qualsiasi candeggina ossidante |
| | consentiti solo candeggianti all'ossigeno |
| | candeggio non consentito |

Dati tecnici

| | |
|-------------------------------------------------|-------------------------------|
| Altezza | 850 mm |
| Larghezza | 596 mm |
| Profondità | 637 mm |
| Profondità a sportello aperto | 1055 mm |
| Altezza per sottopiano | 820 (+8/-2) mm |
| Larghezza per sottopiano | 600 mm |
| Peso | ca. 95 kg |
| Capacità di carico-Lavaggio | 8,0 kg di biancheria asciutta |
| Capacità di carico-Asciugatura | 5,0 kg di biancheria asciutta |
| Tensione di allacciamento | v. targhetta dati |
| Potenza assorbita | v. targhetta dati |
| Protezione | v. targhetta dati |
| Consumi | v. cap. "Consumi" |
| Pressione minima di flusso dell'acqua | 100 kPa (1 bar) |
| Pressione massima di flusso dell'acqua | 1.000 kPa (10 bar) |
| Lunghezza del tubo di afflusso | 1,55 m |
| Lunghezza del tubo di scarico | 1,50 m |
| Lunghezza del cavo di alimentazione | 2,00 m |
| Prevalenza max. di scarico | 1,00 m |
| Lunghezza max. di scarico | 5,00 m |
| LED diodi luminosi | Classe 1 |
| Marchi di controllo | v. targhetta dati |
| Potenza assorbita in modo spento | 0,30 |
| Modo stand by in rete | 0,70 |
| Banda di frequenza del modulo WLAN | 2,4000 GHz – 2,4835 GHz |
| Potenza massima di trasmissione del modulo WLAN | < 100 mW |

Dati tecnici

Dichiarazione di conformità

Miele dichiara che questa lavatrice è conforme alla direttiva 2014/53/UE.

Il testo completo della dichiarazione di conformità UE è disponibile ai seguenti indirizzi internet:

- Prodotti, download, www.miele.it
- Service, richiedere informazioni, istruzioni d'uso, su www.miele.it/elettrodomestico/brochure-e-libretti-d-uso-385.htm mediante indicazione del nome prodotto o del numero di fabbricazione

| Programmi | Carico kg | Energia elettrica kWh | Acqua Litri | Durata h:min | Temperatura ¹ °C | Umidità residua % | Numero di giri Giri/min |
|-------------------------------|--------------|--------------------------|----------------|-----------------|--------------------------------|----------------------|----------------------------|
| Lavaggio | | | | | | | |
| ECO 40-60* | 8,0 | 0,77 | 60 | 3:39 | 43 | 47 | 1500 |
| | 4,0 | 0,42 | 52 | 2:48 | 32 | 47 | 1500 |
| | 2,0 | 0,18 | 28 | 2:48 | 25 | 49 | 1500 |
| Cotone | 8,0 | 1,35 | 57 | 2:29 | 54 | 51 | 1500 |
| | 8,0 | 0,35 | 72 | 2:39 | 20 | 51 | 1500 |
| Lava/Indossa | 30 | 0,32 | 47 | 1:59 | 30 | 30 | 1200 |
| Express ³ | 40 | 0,33 | 30 | 0:20 | 27 | 60 | 1200 |
| Lana | 30 | 0,23 | 35 | 0:39 | - | - | - |
| Lavaggio e asciugatura | | | | | | | |
| ECO 40-60* Pronto asciutto | 5,0 | 3,35 | 85 | 6:29 | 35 | 0 | 1500 |
| | 2,5 | 1,62 | 43 | 3:59 | 28 | 0 | 1500 |

* Programma test per il rispetto della normativa europea per la progettazione ecocompatibile N. 2019/2023 e dell'etichettatura energetica ai sensi della norma N. 2019/2014.

¹ Temperatura massima raggiunta nella biancheria nel corso del lavaggio principale.

² Programma 20 °C per biancheria in cotone poco sporca.

³ Opzione breve attivata

Avviso per i clienti

I valori reali possono differire da quelli indicati a seconda della pressione dell'acqua, della sua durezza, della sua temperatura in afflusso, della temperatura ambiente, del tipo e della quantità di biancheria, delle oscillazioni della tensione di rete e delle opzioni selezionate.

Funzioni di programmazione

Con le funzioni di programmazione è possibile adattare l'elettronica della lavasciuga alle proprie esigenze. Le funzioni di programmazione possono essere modificate in qualsiasi momento.

La programmazione avviene in 9 passaggi (1, 2, 3 ... 9) con i tasti sensore.

Aprire il livello di programmazione

Presupposto:

- La lavasciuga è accesa e il selettore programmi si trova su un programma.
- Lo sportello della lavasciuga è aperto.

- 1 Toccare il tasto sensore *Start/Aggiungere biancheria* e tenerlo premuto durante gli scatti 2-3.
- 2 Chiudere lo sportello della lavasciuga.
- 3 Aspettare finché il tasto sensore *Start/Aggiungere biancheria* è costantemente acceso ...
- 4 ...e rilasciare quindi il tasto sensore *Start/Aggiungere biancheria*.

Sul display tempo dopo alcuni secondi è acceso *P13*.

Deselezionare e selezionare la funzione di programmazione

Il numero della funzione di programmazione viene visualizzato sul display tempo mediante *P* in combinazione con un numero: ad es. *P13*.

- 5 Toccando il tasto sensore < o > si seleziona, fase dopo fase, la rispettiva funzione di programmazione precedente o successiva:

| Funzioni di programmazione | |
|----------------------------|---------------------------------------|
| <i>P11</i> | Durata segnale acustico |
| <i>P12</i> | Segnale acustico |
| <i>P13</i> | Acustica tasti |
| <i>P14</i> | Codice PIN |
| <i>P22</i> | Modalità spegnimento pannello comandi |
| <i>P24</i> | Memory |
| <i>P28</i> | Ciclo più delicato |
| <i>P29</i> | Riduzione della temperatura |
| <i>P32</i> | Livello massimo di risciacquo |
| <i>P33</i> | Raffreddamento della liscivia |
| <i>P49</i> | Pressione idrica bassa |
| <i>P52</i> | Luminosità tasti sensore |
| <i>P70</i> | Livello di asciugatura Cotone |
| <i>P71</i> | Livello di asciugatura Lava/Indossa |
| <i>P72</i> | Prolungamento tempo di raffreddamento |
| <i>P77</i> | Anti-arrotolamento |
| <i>P90</i> | Ore di funzionamento |
| <i>P97</i> | Comando da remoto |
| <i>P98</i> | SmartGrid |
| <i>P99</i> | RemoteUpdate |
| <i>P00</i> | Impostazione di serie |

- 6 Confermare la funzione di programmazione selezionata premendo il tasto sensore *Start/Aggiungere biancheria*.

Modificare e salvare la funzione di programmazione

È possibile accendere/spegnere una funzione di programmazione oppure selezionare diverse opzioni.

- 7 Toccare il tasto sensore < o > per accendere/spegnere la funzione di programmazione o selezionare un'opzione.

| Funzione di programmazione | selezione possibile | | | | | |
|----------------------------|---------------------|-----|-----|-----|-----|-----------------|
| | -00 | -01 | -02 | -03 | -04 | Da -05 a -07 |
| P11 | | • | • | | | |
| P12 | • | • | • | | | |
| P13 | • | • | • | | | |
| P14 | • | • | | | | |
| P22 | • | • | | | | |
| P24 | • | • | | | | |
| P28 | • | • | | | | |
| P29 | • | • | | | | |
| P32 | • | • | | | | |
| P33 | • | • | | | | |
| P49 | • | • | | | | |
| P62 | | • | • | • | • | • |
| P70 | | • | • | • | • | • |
| P71 | | • | • | • | • | • |
| P72 | • | • | • | • | • | Da -05 a -18 |
| P77 | • | • | • | • | • | |
| P97 | • | • | | | | |
| P98 | • | • | | | | |
| P99 | • | • | | | | |
| P00 | • | • | | | | |

- 8 Confermare la selezione effettuata con il tasto sensore *Start/Aggiungere biancheria*.

Si accende di nuovo il numero della funzione di programmazione: p.es. P13.

Uscire dal livello di programmazione

- 9 Ruotare il selettore programmi sulla posizione selettore programmi .

La programmazione rimane salvata. È possibile modificare la programmazione in qualsiasi momento.

Funzioni di programmazione

P11 Durata segnale acustico

Il segnale acustico indica la fine del programma. Si può decidere per quanto tempo deve suonare il segnale acustico.

Selezione

- 01 = Il segnale acustico suona 3 volte al termine del programma.
- 02 = Il segnale acustico suona fino allo spegnimento automatico della lavasciuga (max. 1 ora).

P12 Segnale acustico

Il segnale acustico indica la fine del programma.

Selezione

- 00 = off
- 01 = on - basso
- 02 = on - alto

P13 Acustica tasti

Il segnale acustico quando si toccano i tasti sensore può essere attivato oppure disattivato.

Selezione

- 00 = off
- 01 = on - basso
- 02 = on - alto

P14 Codice PIN

Il codice PIN serve a impedire che terzi non autorizzati possano utilizzare la lavasciuga.

Se il codice PIN è attivato, dopo aver acceso la macchina è necessario immettere un codice PIN per poterla usare.

Selezione

- 00 = off
- 01 = on

Se è stata scelta la selezione -01, è possibile utilizzare la lavasciuga solo dopo aver immesso il codice PIN.

Usare la lavasciuga con il codice PIN

Il codice è **125** e non può essere modificato.

- Accendere la lavasciuga.

Sul display tempo compare 0 __ e i tasti sensore > e < sono accesi.

- Toccare il tasto sensore >.

Sul display tempo compare ! __

- Confermare il numero con il tasto sensore *Start/Aggiungere biancheria*.

La prima cifra è stata memorizzata.

- Immettere anche la seconda e la terza cifra con i tasti sensore > e < e confermare le cifre con il tasto sensore *Start/Aggiungere la biancheria*.

Il blocco è rimosso.

P22 Modalità spegnimento pannello comandi

Per risparmiare energia, dopo 10 minuti il display tempo e i tasti sensore si oscurano e solo il tasto sensore *Start/Stop* lampeggia a intermittenza.

Selezione

-00 = off

Il display tempo e i tasti sensore non vengono oscurati se la lavasciuga è accesa.

-01 = on

10 minuti dopo l'avvio del programma, il display tempo e i tasti sensore rimangono oscurati.

Però: al termine del tempo di posticipo dell'avvio, alla fine del programma oppure della fase anti piega, il display tempo e i tasti sensore sono accesi per 10 minuti.

P24 Memory

Dopo l'avvio del programma la lavasciuga memorizza le ultime impostazioni selezionate di un programma (temperatura, numero di giri).

Alla nuova selezione di un programma, la lavasciuga indica le impostazioni salvate.

Selezione

-00 = off

-01 = on

P28 Ciclo più delicato

Se si attiva la funzione Ciclo più delicato, la movimentazione del cestello viene ridotta. Capi solo leggermente sporchi vengono così trattati in maniera più delicata.

Tale trattamento più delicato può essere attivato per i programmi *Cotone* e *Lava/Indossa* durante il lavaggio.

Selezione

-00 = off

-01 = on

Funzioni di programmazione

P29 Riduzione della temperatura

A una certa altitudine l'acqua ha un punto di ebollizione più basso. Miele consiglia di attivare la riduzione della temperatura a partire da un'altezza di 2.000 m per impedire che l'acqua bolli.

Selezione

-00 = off

-01 = on

P32 Livello massimo di risciacquo

Nei programmi *Cotone* e *Lava/Indossa* il livello dell'acqua durante il risciacquo può essere sempre impostato sul valore massimo.

Questa funzione è particolarmente importante per le persone allergiche, che necessitano di buoni risultati di risciacquo. Il consumo di acqua aumenta.

Selezione

-00 = off

-01 = on

P33 Raffreddamento liscivia

Al termine del lavaggio principale, nel cestello affluisce dell'acqua fresca per raffreddare la liscivia.

Il raffreddamento della liscivia viene effettuato con il programma *Cotone* se è stata impostata una temperatura uguale o superiore a 70 °C.

Si consiglia di procedere al raffreddamento della liscivia:

- se l'acqua viene scaricata ad es. in un lavandino, per evitare il pericolo di ustioni.
- se i tubi di scarico non sono conformi alla norma DIN 1986.

Selezione

-00 = off

-01 = on

P49 Pressione idrica bassa

Con una pressione dell'acqua inferiore a 100 kPa (1 bar), la lavasciuga interrompe il programma. Se non è possibile aumentare la pressione dell'acqua in loco, l'impostazione attivata impedisce che il programma venga interrotto anticipatamente.

Selezione

-00 = off

-01 = on

P62 Luminosità tasti sensore

La luminosità dei tasti sensore dimmerati sul pannello comandi può essere selezionata su sette differenti livelli.

La luminosità si può impostare subito, durante la selezione dei diversi livelli.

Selezione

-01 = livello più scuro



-07 = livello più chiaro

P70 Livelli asciugatura Cotone

È possibile adeguare i livelli di asciugatura per il programma Cotone a piacere.

Selezione

-01 = più umido



-07 = più asciutto

P71 Livelli di asciugatura Lava/Indossa

È possibile adeguare i livelli di asciugatura per il programma Lava/Indossa a piacere.

Selezione

-01 = più umido



-07 = più asciutto

P72 Il tempo di raffreddamento può essere prolungato

È possibile prolungare la fase di raffreddamento prima del termine del programma. Il bucato viene così raffreddato più intensamente. Il prolungamento viene eseguito solo se è selezionato un livello di asciugatura. Nell'asciugatura a tempo il prolungamento del tempo di raffreddamento non è attivo.

Selezione

-00 = Minuti



-18 = Minuti

Funzioni di programmazione

P77 Anti-arrotolamento

Per ridurre la probabilità che la biancheria si arrotoli, è possibile limitare il numero di giri con la centrifuga finale.

L'impostazione *Anti-arrotolamento* è efficace solo con lavaggio e asciugatura in sequenza.

Selezione

-00 = off

-01 = 1.200 giri/min

-02 = 1.100 giri/min

-03 = 1.000 giri/min

-04 = 900 giri/min

P90 Ore di funzionamento

È possibile visualizzare quante ore complessivamente ha lavato e asciugato la lavasciuga.

La durata di lavaggio totale viene visualizzata sul display tempo in cifre singole in sequenza. La lavasciuga ha p.es. lavato e asciugato 1234 ore. Sul display tempo compare dapprima *H*, poi *1*, poi *2*, poi *3* e infine *4*. Di seguito nuovamente *H*.

P97 Comando da remoto

Una volta installata l'app Miele, è possibile consultare da ogni luogo lo stato della lavasciuga, avviarla da remoto e azionarla a distanza mediante il programma *MobileStart*.

È possibile disattivare la funzione di programmazione *P97* se non si desidera utilizzare la lavasciuga con il proprio dispositivo mobile.

Un'interruzione del programma può essere eseguita anche tramite app se non è attiva la funzione di programmazione *P97*.

Mediante il tasto sensore  impostare un intervallo entro il quale si desidera far partire la lavasciuga e avviare il posticipo dell'avvio (v. cap. "Posticipo avvio/SmartStart"). La lavasciuga può essere avviata entro il tempo indicato tramite un segnale inviato dall'utente. Se non viene inviato alcun segnale entro il tempo massimo impostato, la lavasciuga parte automaticamente.

Selezione

-00 = off

-01 = on

P98 SmartGrid

È possibile far avviare la lavasciuga da remoto in automatico in un lasso di tempo.

Se è stato attivato *SmartGrid*, il tasto sensore  non dispone più della funzione *Posticipo avvio*, ma della nuova funzione *SmartStart*.

Tramite il tasto sensore  impostare un tempo *SmartStart*. La lavasciuga viene avviata entro il tempo immesso tramite un segnale inviato dall'esterno. Se non viene inviato alcun segnale di avvio dall'esterno entro il tempo massimo impostato, la lavasciuga parte in automatico (v. cap. "Posticipo avvio/SmartStart").

Selezione

-00 = off

-01 = on

P99 RemoteUpdate

Tramite *RemoteUpdate* è possibile aggiornare il software della lavasciuga. Se è disponibile un aggiornamento per la lavasciuga, questo viene scaricato in automatico. L'installazione di un aggiornamento non avviene in automatico, ma deve essere avviato manualmente dall'utente.

Se non si installa un aggiornamento, si può utilizzare la lavasciuga come di consueto. Miele consiglia tuttavia di installare gli aggiornamenti.

RemoteUpdate

Informazioni relative al contenuto di un aggiornamento sono integrate nella app Miele.

Se è disponibile un aggiornamento, sul display tempo viene visualizzata la segnalazione *UP*.

È possibile installare l'aggiornamento subito o posticiparlo a un momento successivo. La richiesta compare al momento della riaccensione della lavasciuga.

L'aggiornamento può durare alcuni minuti.

Tenere conto di quanto segue con il *RemoteUpdate*:

- Se non compare alcuna segnalazione non è disponibile alcun aggiornamento.
- Un aggiornamento installato non può essere reso retroattivo.
- Non spegnere la lavasciuga mentre è in corso l'aggiornamento. L'aggiornamento viene altrimenti interrotto e non viene installato.
- Alcuni aggiornamenti possono essere eseguiti solo dall'assistenza tecnica Miele.

Funzioni di programmazione

Attivazione/disattivazione

RemoteUpdate è attivato di serie. Un nuovo aggiornamento viene scaricato in automatico e deve essere avviato manualmente dall'utente. Disattivare il *RemoteUpdate* se si desidera che gli aggiornamenti non vengano scaricati in automatico.

Selezione

-00 = off

-01 = on

Avviare l'aggiornamento

Dopo l'accensione della lavasciuga, sul display tempo compare *UP*.

- Sfiocare il tasto sensore *Start/Aggiungere biancheria*.

Sul display tempo lampeggia *UP*. Si avvia l'aggiornamento.

Il progresso dell'aggiornamento viene rappresentato con trattini sul display tempo:

| = 0 %

|||||| = 100 %

Posticipare l'aggiornamento

Dopo l'accensione della lavasciuga, sul display tempo compare *UP*.

- Toccare il tasto sensore .

Sul display tempo viene visualizzata la durata del programma selezionato.

Alla successiva accensione viene richiesto di avviare l'aggiornamento.

P00 Impostazione di serie

Tutte le funzioni di programmazione, a eccezione di *P50* ore di funzionamento, vengono resettate alle impostazioni di serie.

Selezione



-00 = indietro (senza reset)

-01 = Ripristino delle funzioni di programmazione alle impostazioni di serie.

Disattivare la WLAN

- Ruotare il selettore programmi sul programma *MobileStart*.

Sul display tempo compare: *Con*

- Toccare il tasto sensore  e tenere premuto il tasto sensore  finché è trascorso il conto alla rovescia sul display tempo.

Sul display tempo compare: ---

- La WLAN si spegne.
- La connessione WLAN è stata ripristinata all'impostazione di serie.

Resettare la configurazione di rete quando si smaltisce la lavasciuga, la si vende o si mette in funzione una lavasciuga usata. Solo in questo modo si garantisce che tutti i dati personali vengano rimossi e il proprietario precedente non possa più avere accesso all'elettrodomestico.

Per riutilizzare Miele@home è necessario effettuare una nuova connessione.

Diritti d'autore e licenze per il modulo di comunicazione

Per usare e gestire il modulo di comunicazione, Miele utilizza software propri o di terzi non soggetti ad una cosiddetta condizione di licenza Open Source. Questo software/questi componenti software sono protetti dal punto di vista dei diritti. Sono tutelati i poteri in capo a Miele e a terzi derivanti dai diritti d'autore.

Inoltre, il presente modulo di comunicazione contiene componenti di sistema che vengono consegnati alle condizioni di licenza previste da Open Source. È possibile consultare i componenti Open Source, i rispettivi avvisi di copyright, le copie delle condizioni di licenza di volta in volta in vigore nonché eventuali ulteriori informazioni localmente tramite IP mediante un web browser (*http://<indirizzo ip>/Licenses*). Le disposizioni in materia di responsabilità e garanzia ivi contenute delle condizioni di licenza Open Source si intendono valide soltanto in rapporto ai titolari dei rispettivi diritti.

Prodotti per il lavaggio e la cura

Per questa lavatrice si ricevono detersivo, prodotti per la cura dei tessuti, additivi e prodotti per la cura della macchina. Tutti i prodotti sono concepiti per le lavatrici Miele.

È possibile ordinare questi e altri prodotti sul sito shop.miele.it, presso il servizio di assistenza tecnica Miele oppure un rivenditore specializzato Miele.

Detersivo

Detersivo in polvere UltraWhite

- I risultati migliori con 20/30/40/60/95 °C
- Bianco brillante grazie alla formula con ossigeno attivo
- Rimozione eccellente delle macchie anche a basse temperature

Detersivo liquido UltraColor

- I migliori risultati di lavaggio a 20/30/40/60 °C
- Con speciale formula salvacolore per colori brillanti
- Rimozione eccellente delle macchie anche a basse temperature

Detersivo liquido delicato WoolCare

- Per lana, seta e capi delicati
- Formula speciale addizionata con proteine di grano e salvacolore
- I migliori risultati di lavaggio a 20/30/40/60 °C

Detersivo specifico

Questo detersivo specifico è disponibile in forma di caps per un dosaggio confortevole.

Caps Sport

- Per capi sintetici
- Neutralizza gli odori sgradevoli grazie a un componente speciale
- Evita la formazione di cariche elettrostatiche nei capi
- Mantiene la forma e la traspirabilità dei tessuti sintetici

Caps DownCare

- Per capi in piuma
- Mantiene l'elasticità e la traspirabilità delle piume
- Lavaggio efficace e cura delicata grazie alla lanolina
- Le piume non perdono la forma e restano soffici e vaporose

Caps WoolCare

- Detersivo per capi delicati e in lana
- Trattamento speciale delicato con proteine del grano
- Tecnologia proteggifibre contro l'infeltrimento
- Formula salvacolore per un lavaggio delicato

Caps CottonRepair

- Detersivo speciale per capi in cotone
- Basta un solo lavaggio per rinnovare visibilmente i capi

- Speciale composizione Miele con tecnologia Novozymes.
- Anti-pilling, in più rivitalizza i colori intensi e brillanti
- Utilizzare max. 1-2 volte all'anno in base al capo

Prodotti per il lavaggio e la cura

Prodotto per la cura dei tessuti



Questo prodotto è disponibile in forma di caps per un dosaggio confortevole.

Cap ammorbidente

- Ammorbidente per un fresco profumo
- Purezza, fresco profumo e pulizia profonda
- Per capi soffici e vaporosi
- Evita la formazione di cariche elettrostatiche nei capi

Additivo

Questo prodotto è disponibile in forma di cap per un dosaggio confortevole.

Cap Booster

- Rimuovimacchie ultraforte
- Tecnologia agli enzimi contro le macchie ostinate
- Per capi bianchi e colorati
- Per risultati di lavaggio eccezionali anche a basse temperature

Manutenzione della macchina

Prodotto decalcificante

- Elimina depositi ostinati di calcare
- Delicato grazie all'uso di acido citrico naturale
- Protegge le resistenze elettriche, il cestello e altri componenti

IntenseClean

- Pulizia igienica nelle lavatrici
- Elimina grassi, batteri e gli odori da loro causati
- Pulizia accurata della lavatrice

Compresse decalcificanti

- In caso di acqua dura ridurre il dosaggio di detersivo
- Meno residui di detersivo sui tessuti
- Meno sostanze chimiche nelle acque di scarico con meno detersivo

Il Contact Center è a disposizione per una consulenza personalizzata sui nostri prodotti per rispondere con competenza e professionalità a qualsiasi richiesta di informazione.

Il consumatore può inoltre essere messo automaticamente in contatto con il centro di assistenza tecnica autorizzato più vicino per richiedere un intervento.

Per gettare uno sguardo sul mondo Miele e lasciarsi coinvolgere dall'eleganza e dalla funzionalità dei nostri elettrodomestici, ma anche per conoscere gli accessori, i servizi e vantaggi esclusivi che Miele riserva ai suoi clienti.

Miele Italia S.r.l.

Strada di Circonvallazione, 27
39057 S. Michele-Appiano (BZ)

Centri di assistenza tecnica autorizzati Miele in tutte le regioni italiane.

Produttore: Miele & Cie. KG, Carl-Miele-Straße 29, 33332 Gütersloh - Germania



Servizio Clienti

0471 670505



www.miele.it

info@miele.it

WTD 160

it-IT

M.-Nr. 12 247 920 / 01