

Naudojimo ir montavimo instrukcija Gartraukis



Būtinai perskaitykite naudojimo ir montavimo instrukciją prieš įrengdami ir paleisdami. Šios instrukcijos nurodymų laikymasis padės apsaugoti save ir išvengti pažeidimų.

Turiny

Saugos nurodymai ir įspėjimai	4
Jūsų indėlis į aplinkos apsaugą	13
Gartraukio apžvalga	14
Veikimo aprašymas	16
Pirmasis paleidimas	17
Ištraukiamojo arba cirkuliacijos režimo pasirinkimas	17
“Miele@home” įdiegimas.....	17
Prisijungimas per taikomąją programą	18
Prisijungimas per WPS.....	19
WLAN atsisakymas (gamyklinių parametrų gražinimas).....	20
“Con@ctivity” įdiegimas	21
“Con@ctivity” funkcija per WLAN namų tinklą (“Con@ctivity 3.0”)	22
“Con@ctivity” funkcija per tiesioginį WLAN ryšį (“Con@ctivity 3.0”).....	22
Pakartotinis jungimas	22
Valdymas (automatinis režimas)	23
Maisto ruošimas su “Con@ctivity” funkcija (automatinis režimas)	23
Kepimo procesas	24
Išėjimas iš automatinio režimo	25
Grįžimas į automatinį režimą	25
Valdymas (rankinis režimas)	26
Gaminimas be “Con@ctivity” funkcijos (rankinis valdymas).....	26
Ventiliatoriaus įjungimas	26
Galios pakopos pasirinkimas	26
Papildomo veikimo laiko parinkimas	26
Ventiliatoriaus išjungimas	26
Kaitviečių apšvietimo įjungimas / išjungimas / pritemdymas	27
Elektros energijos valdiklis	27
Apsauginis išsijungimas	28
Valdymas (automatinis ir rankinis režimas)	29
Naudojimo valandų skaitiklis.....	29
Riebalų filtro naudojimo valandų skaitiklio keitimas.....	29
Kvapų filtro naudojimo valandų skaitiklio keitimas arba išjungimas.....	30
Naudojimo valandų skaitiklio rodmenų tikrinimas.....	30
Energijos taupymo patarimai	31

Valymas ir priežiūra	32
Korpusas	32
Prietaisų su dažytu korpusu valymo nurodymai.....	32
Surinkimo vonelės valymas	32
Riebalų filtras ir šoninio siurbimo skydelis	33
Riebalų filtro naudojimo valandų skaitiklio nustatymas į pradinę padėtį.....	35
Riebalų filtro keitimas	35
Kvapų filtras.....	36
Kvapų filtro naudojimo valandų skaitiklio nustatymas į pradinę padėtį.....	36
Kvapų filtro utilizavimas.....	36
Regeneruojamas kvapų filtras	36
Įrengimas	37
Prieš montuodami	37
Montavimo medžiagos	37
Montavimo medžiagos	37
Prietaiso matmenys	38
Atstumas tarp kaitvietės ir gartraukio (S).....	39
Montavimo rekomendacijos	40
Gręžimo pavyzdys tvirtinant prie sienos.....	40
Ištraukiamojo oro linija.....	41
Atgalinė sklendė	42
Kondensatas	42
Garso slopintuvas.....	43
Jungtis prie elektros tinklo	44
Garantinio aptarnavimo skyrius	45
Sutrikus prietaiso veikimui, susisiekite	45
Specifikacijų lentelės padėtis	45
Garantija	45
Techniniai duomenys	46
Papildomi priedai cirkuliuojančio oro režimui	46
Atitikties deklaracija.....	47
Garantijos sąlygos	51

Saugos nurodymai ir įspėjimai

Šis gartraukis atitinka nustatytus saugos reikalavimus. Netinkamai naudojant, kyla pavojus susižaloti ir patirti materialinę žalą.

Prieš naudodami prietaisą, atidžiai perskaitykite naudojimo ir montavimo instrukciją. Joje pateikta svarbi informacija apie prietaiso montavimą, saugą, naudojimą bei techninę priežiūrą. Taip apsisaugosite patys ir apsaugosite prietaisą nuo pažeidimų.

Kaip nurodyta standarte IEC 60335-1, "Miele" rekomenduoja susipažinti su prietaiso montavimo instrukcija, saugos nurodymais ir įspėjimais bei jais vadovautis.

"Miele" neatsako už žalą, atsiradusią dėl šių nurodymų nepaisymo.

Naudojimo ir montavimo instrukciją išsaugokite ir perduokite kitam galimam prietaiso savininkui.

Tinkamas naudojimas

- ▶ Šis gartraukis skirtas naudoti buityje ir panašioje aplinkoje.
- ▶ Šis gartraukis nėra skirtas naudoti lauke.
- ▶ Gartraukį naudokite tik buitiniams reikmėms, maisto gaminimo metu susidarantiems garams ištraukti ir valyti. Kitoks naudojimas neleistas.
- ▶ Virš dujinių kaitviečių įrengtų, cirkuliuojančio oro režimu veikiančių gartraukių negalima naudoti patalpos vėdinimui. Teiraukitės dujų tiekimo bendrovės.

▶ Žmonės, kurie dėl fizinių, sensorinių, protinių gebėjimų, nepakankamos patirties arba nežinojimo negali saugiai valdyti gartraukio, juo gali naudotis tik prižiūrimi arba instruktuojami atsakingo asmens. Šie žmonės gartraukį valdyti neprižiūrimi gali tik tuomet, kai jiems paaiškinama, kaip tai reikia daryti saugiai. Jie turi gebėti atpažinti ir suprasti galimus netinkamo naudojimo pavojus.

Vaikai namų ūkyje

- ▶ Aštuonerių metų neturintys vaikai negali naudoti gartraukio, nebent jie yra nuolat prižiūrimi.
- ▶ Vyresni nei aštuonerių metų vaikai gali be priežiūros naudoti gartraukį tik jeigu jie yra supažindinti su saugiu prietaiso naudojimu. Vaikai turi gebėti atpažinti ir suprasti galimus netinkamo naudojimo pavojus.
- ▶ Vaikai negali gartraukio valyti arba prižiūrėti neprižiūrimi.
- ▶ Prižiūrėkite vaikus, esančius netoli gartraukio. Jiems niekada neleiskite žaisti su gartraukiu.
- ▶ Kaitviečių apšvietimas yra labai ryškus. Neleiskite kūdikiams žiūrėti į šviesą.
- ▶ Pavojus uždusti. Vaikai žaisdami gali įsivynioti į pakavimo medžiagą (pvz., plėvelę) arba užsimauti ją ant galvos ir uždusti. Laikykite ją vaikams nepasiekiamoje vietoje.

Saugos nurodymai ir įspėjimai

Techninė sauga

- ▶ Dėl netinkamai atliktų įrengimo ir techninės priežiūros arba remonto darbų naudotojui gali kilti pavojų. Įrengimo ir techninės priežiūros arba remonto darbus gali atlikti tik “Miele” įgalioti specialistai.
- ▶ Dėl pažeidimų gartraukis gali tapti nebesaugus. Patikrinkite, ar nėra matomų pažeidimų. Niekada nenaudokite pažeisto gartraukio.
- ▶ Gartraukio elektros sauga užtikrinama tik tuo atveju, jei jis prijungiamas prie pagal taisyklės įrengtos sistemos su apsauginiu laidu. Tai pagrindinė saugos sąlyga ir jos laikytis privaloma. Jeigu abejojate, elektros instaliaciją patikėkite patikrinti elektrikui.
- ▶ Galimas epizodinis arba nepertraukiamas eksploatavimas su autonominė arba tinklo sinchronine elektros tiekimo sistema (pavyzdžiui, autonominiiais elektros tinklais, rezervinėmis sistemomis). Eksploatavimo sąlyga, kad elektros tiekimo sistema atitiktų EN 50160 arba panašių standartų nustatytąsias vertes.
Buitinėje instaliacijoje ir šiame “Miele” produkte numatytų saugos priemonių funkcijos ir veikimo principas turi būti užtikrinti veikiant autonominiu ir ne tinklo sinchroniniu režimu arba pakeisti lygiavertėmis įrengimo priemonėmis. Kaip, pavyzdžiui, aprašyta naujausios redakcijos VDE-AR-E 2510-2.
- ▶ Gartraukio specifikacijų lentelėje pateikti jungimo duomenys (dažnis, saugikliai) turi sutapti su elektros tinklo duomenis, kad prietaisas nesugestų.
Prieš prijungdami prietaisą, palyginkite šiuos duomenis. Jeigu abejojate, pasikonsultuokite su specialistu.
- ▶ Kelių kištukų lizdai arba ilginamieji laidai neužtikrina reikiamos saugos (gaisro pavojus). Jų nenaudokite jungdami gartraukį prie elektros tinklo.
- ▶ EXT serijos gartraukių jungimui su išoriniu ventiliatoriumi naudokite atitinkamą jungiamąją liniją ir jungtis.
Šiuos prietaisus leidžiama naudoti tik kartu su “Miele” išoriniu ventiliatoriumi.

- ▶ Kad būtų užtikrintas saugus veikimas, naudokite tik sumontuotą gartraukį.
- ▶ Šio gartraukio negalima naudoti nestacionariose vietose (pavyzdžiui, laivuose).
- ▶ Palietus įtampingąsias jungtis ir pakeitus elektrines arba mechanines konstrukcijas, gali kilti pavojus jūsų gyvybei, dėl to gali sutrikti gartraukio funkcijos.
Prietaiso korpusą atidarykite tik tiek, kaip aprašyta montavimo ir valymo nurodymuose. Niekada neatidarykite kitų korpuso dalių.
- ▶ Jei gartraukį remontuos ne “Miele” įgaliotosios techninės priežiūros tarnybos darbuotojas, neteksite teisės į garantiją.
- ▶ “Miele” patikina, kad tik originalios atsarginės dalys atitinka saugos reikalavimus. Sugedusias dalis galima keisti tik originaliomis atsarginėmis dalimis.
- ▶ Pažeistą elektros laidą gali keisti tik kvalifikuoti specialistai.
- ▶ Apšvietimo elementų lemputės yra įmontuotos. Keitimą gali atlikti tik “Miele” įgaliotas specialistas arba “Miele” garantinio aptarnavimo skyrius.
- ▶ Prieš įrengiant, atliekant techninę priežiūrą ir remontuojant, reikia atjungti gartraukį nuo elektros tinklo. Prietaisas atjungtas nuo elektros tinklo, jeigu:
 - išjungti elektros instaliacijos saugikliai arba
 - visiškai išsukti elektros instaliacijos įsukamieji saugikliai arba
 - iš kištukinio lizdo ištrauktas tinklo kištukas (jei yra). Traukite ne už laido, bet už kištuko.

Saugos nurodymai ir įspėjimai

Prietaiso naudojimas kartu su patalpos orą naudojančia ugniaviete

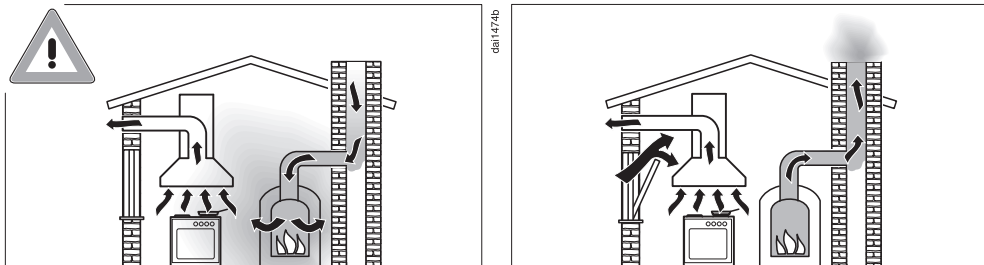

⚠ Pavojus apsinuodyti degimo dujomis!

Vienu metu naudojant gartraukį ir patalpos orą naudojančią ugniavietę, kurie yra vienoje patalpoje arba turi bendrąją vėdinimo jungtį, būtina laikytis didžiausio atsargumo.

Ugniavietės ima degimo orą iš patalpos, o išmetamąsias dujas šalina į lauką per įrengtą dūmų ar dujų šalinimo sistemą (pvz., dūmtraukį). Tai gali būti dujomis, alyva, malkomis arba anglimis kūrenami šildymo įrenginiai, momentiniai vandens šildytuvai, vandens šildytuvai, kaitvietės arba orkaitės.

Gartraukis traukia orą iš virtuvės ir greta esančių patalpų. Tai taikoma šiems režimams:

- oro ištraukimo režimui,
- oro ištraukimo režimui su išoriniu ventiliatoriumi,
- cirkuliuojančio oro režimui su kitoje patalpoje įrengta cirkuliacine dėžute.

Dėl nepakankamo oro tiekimo susidaro neigiamas slėgis. Į ugniavietę patenka per mažai degimo oro. Tai veikia degimo procesą. Nuodingos degimo dujos iš dūmtraukio arba ištraukimo šachtos gali patekti į gyvenamąsias patalpas.

Kyla pavojus gyvybei!

Saugus naudojimas bus užtikrintas tik tada, jeigu tuo pačiu metu naudojant gartraukį ir ugniavietę patalpoje arba vėdinimo jungtyje bus pasiektas ne didesnis nei 4 Pa (0,04 mbar) neigiamas slėgis. Taip išvengsite ugniavietės dujų patekimo atgal į patalpą.

Tai yra įmanoma, jeigu degimo oras į patalpą patenka per neuždaromas angas (pvz., duryse arba languose). Todėl svarbu įrengti tinkamo skersmens oro tiekimo angas. Vien tik sienoje įrengta oro tiekimo / ištraukimo dėžutė neužtikrins pakankamo oro tiekimo.

Vertinant visada būtina atsižvelgti į bendrąjį oro tiekimą visame bute. Pasikonsultuokite su atsakingu priešgaisrinės tarnybos specialistu.

Jei gartraukis veikia cirkuliuojančio oro režimu, kai oras grąžinamas atgal į patalpą, jį naudoti kartu su orą iš patalpos imančia ugniavietė yra nepavojinga.

Saugos nurodymai ir įspėjimai

Tinkamas naudojimas

- ▶ Atvira liepsna gali sukelti gaisrą!
Ruošdami maistą, po gartraukiu niekada nenaudokite atviros liepsnos. Jokiu būdu neruoškite patiekalų ant atviros liepsnos, negaminkite patiekalų, kurių gaminimo metu uždegamas spiritas. Įjungtas gartraukis gali įtraukti liepsną į filtrą. Gali užsidegti susikaupę riebalai.
- ▶ Didelis karštis gaminant ant dujinės kaitvietės gali pažeisti gartraukį.
 - Jokiu būdu nepalikite įjungtos dujinės kaitvietės be uždėto indo. Net jei trumpam ketinate nuimti indą, išjunkite dujinę kaitvietę.
 - Pasirinkite indus, atitinkančius kaitvietės dydį.
 - Nustatykite liepsną taip, kad ji nesklistų per indo kraštus.
 - Neįkaitinkite indo per daug (pvz., kai ruošiate maistą katilėlyje su išgaubtu dugnu).
- ▶ Dėl kondensacinio vandens galima gartraukio korozija.
Visada įjunkite gartraukį, kai kaitvietė naudojama, kad nesirinktų kondensacinis vanduo.
- ▶ Įkaitęs aliejus arba riebalai gali užsidegti ir uždegti gartraukį.
Jeigu kepimui naudojate aliejų ir riebalus, nepalikite be priežiūros puodų, keptuvių arba gruzdintuvių. Net jeigu kepinatė elektriniame keptuve, jį būtina nuolat prižiūrėti.

▶ Riebalų ir purvo nuosėdos neigiamai veikia gartraukio veikimą. Gartraukio niekada nenaudokite be riebalų filtro, kad užtikrintumėte maisto gaminimo metu susidarančių garų valymą.

▶ Atminkite, kad gartraukis maisto ruošimo metu dėl kylančio karščio gali smarkiai įkaisti.

Korpusą ir riebalų filtrus lieskite tik tada, kai gartraukis atvės.

Tinkamas montavimas

▶ Gamintojo pateiktoje naudojimo instrukcijoje nurodyta, ar prietaisą galima eksploatuoti derinant su gartraukiu.

▶ Draudžiama montuoti gartraukį virš kietojo kuro ugniaviečių.

▶ Tarp viryklės ir gartraukio paliktas per mažas atstumas gali paakenkti gartraukiui.

Jeigu viryklės gamintojas nenurodė kitaip, tarp viryklės ir gartraukio apatinės briaunos būtina išlaikyti skyriuje “Montavimas” pateiktą saugių atstumų.

Jeigu po gartraukiu naudojami skirtingi maisto ruošimo prietaisai, kuriems galioja skirtingi saugūs atstumai, būtina laikytis didžiausio saugaus atstumo.

▶ Gartraukio tvirtinimas išsamiau aprašytas skyriuje “Montavimas”.

▶ Galite susižaloti į aštrias konstrukcinių elementų briaunas. Montavimo metu dėvėkite pirštines, kurios apsaugotų nuo įpjovimų.

▶ Ištraukiamojo oro linijoms tiesti leidžiama naudoti tik iš nedegių medžiagų pagamintus vamzdžius arba žarnas. Jų galima įsigyti specializuotose parduotuvėse arba klientų aptarnavimo tarnyboje.

▶ Ištraukiamąjį orą draudžiama išleisti į naudojamą dūmų ar išmetamųjų dujų kaminą arba į šachtą, skirtą orui pašalinti iš ugniaviečių statymo patalpų.

▶ Jeigu oras ištraukiamas į nenaudojamą dūmų ar išmetamųjų dujų kaminą, būtina laikytis taikomų reikalavimų.

Saugos nurodymai ir įspėjimai

Valymas ir priežiūra

- ▶ Filtrus valykite arba keiskite reguliariais intervalais. Pernelyg riebaluotas filtras kelia gaisro pavojų.
- ▶ Valymo garais prietaiso garai gali patekti ant įtampingųjų dalių ir sukelti trumpąjį jungimą.
- ▶ Gartraukio niekada nevalykite valymo garais prietaisu.
- ▶ Galite susižeisti, jeigu garų rinktuvas yra atidarytas. Todėl nelaikykite garų rinktuvo be reikalo atidaryto.

Priedai ir atsarginės dalys

- ▶ Naudokite tik originalius “Miele” priedus. Jei pritvirtinamos arba įrengiamos kitos dalys, panaikinama teisė į garantiją, laidavimas ir (arba) atsakomybė už produktą.
- ▶ “Miele” patikina, kad tik originalios atsarginės dalys atitinka saugos reikalavimus. Sugedusias dalis galima keisti tik originaliomis atsarginėmis dalimis.
- ▶ “Miele” suteikia iki 15 metų arba mažiausiai 10 metų garantiją atsarginėms dalims, kurios reikalingos prietaiso funkcijoms užtikrinti, atsižvelgiant į Jūsų gartraukio gamybos seriją.

Pakuotės utilizavimas

Pakuotė, skirta prietaiso gabenimui, apsaugo jį nuo pažeidimų gabenant. Pakavimo medžiagos pasirinktos atsižvelgiant į ekologinį tvarumą ir techninius utilizavimo veiksnius, jas galima perdirbti.

Grąžinant pakuotę perdirbimui, taupomos žaliavos. Pasinaudokite konkrečių medžiagų surinkimo punktais ir grąžinimo galimybėmis. Jums prietaisą pardavęs "Miele" pardavėjas pakuotę priims atgal.

Seno prietaiso utilizavimas

Elektros ir elektroniniuose prietaisuose naudojamos vertingos medžiagos. Juose taip pat yra medžiagų, mišinių ir konstrukcinių elementų, kurie reikalingi nepriekaištingam įrangos veikimui bei saugumui užtikrinti. Patekusios į buitines atliekas arba naudojamos netinkamai, šios medžiagos gali pakenkti žmonių sveikatai ir aplinkai. Senos įrangos jokių būdu nemeskite kartu su buitinėmis atliekomis.



Pristatykite prietaisą į artimiausią naudojamą elektros ir elektroninės įrangos nemokamo surinkimo punktą perdirbimui ir utilizavimui, grąžinkite pardavėjui arba "Miele". Prieš pristatydami seną prietaisą utilizuoti, ištrinkite visus asmeninius duomenis. Įstatymuose numatyta tvarka esate įpareigotas išimti iš prietaiso senas baterijas ir akumuliatorius, kurių nereikia išardyti. Taip pat galima išimti ir nepažeisti lempas. Pristatykite juos į specializuotą surinkimo punktą, kur šie yra neatlygintinai surenkami. Pasirūpinkite, kad išvežti skirta sena įranga būtų laikoma vaikams nepasiekiamoje vietoje.

Gartraukio apžvalga

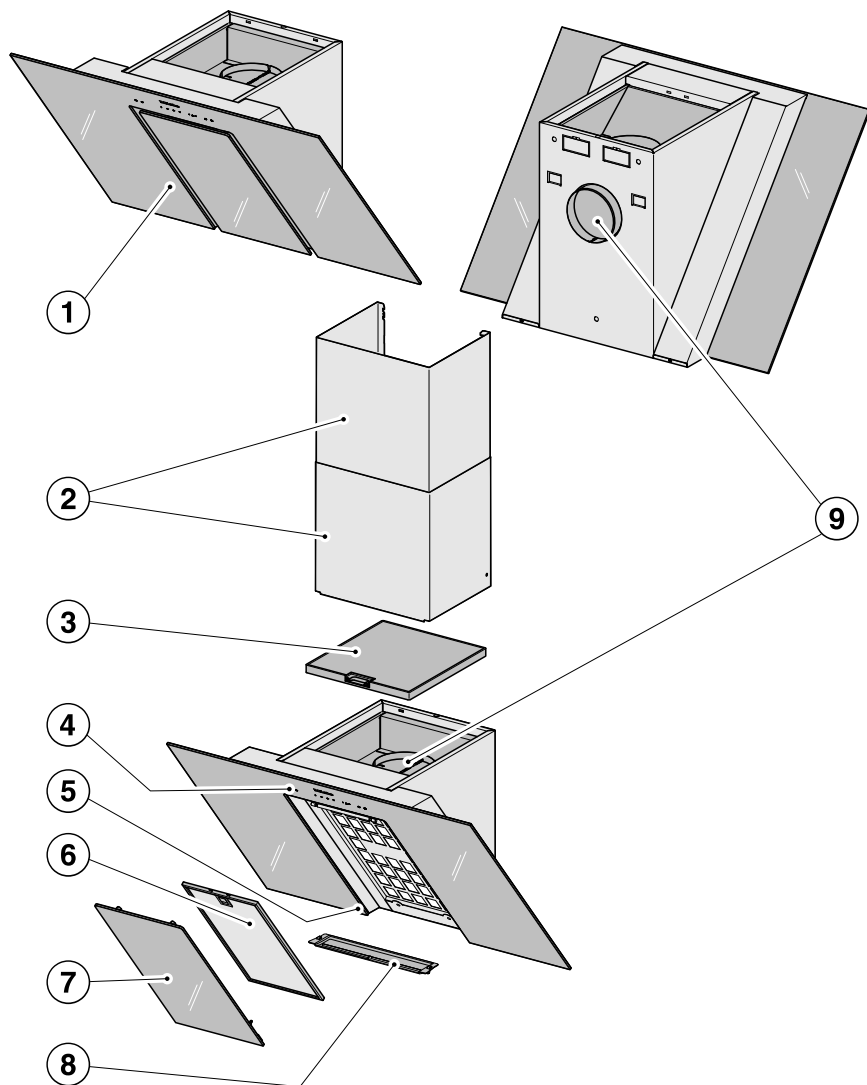

- ① Garų rinktuvas
- ② Dūmtraukis
Papildomai įsigyjami priedai
Tik oro ištraukimo režime
- ③ Kvapų filtras
Vienkartinis arba regeneruojamas kvapų filtras
Papildomai įsigyjami priedai cirkuliuojančio oro režimui
- ④ Valdymo elementai
- ⑤ Kaitviečių apšvietimas
- ⑥ Riebalų filtras
- ⑦ Šoninio siurbimo skydelis
- ⑧ Surinkimo vonelė
- ⑨ Oro išmetimo sklendė
Oro ištraukimas gali būti nukreiptas atgal arba į viršų.
Oro ištraukimo režime oro ištraukimas gali būti nukreiptas tik į viršų.
- ⑩ Jutiklinis mygtukas, naudojamas įjungti ir išjungti ventiliatorių
- ⑪ Jutiklinis mygtukas, skirtas įjungti ir išjungti arba sumažinti kaitviečių apšvietimui
- ⑫ Jutikliniai mygtukai, naudojami nustatyti ventiliatoriaus galią
- ⑬ Papildomo veikimo funkcijos mygtukas
- ⑭ Riebalų filtro naudojimo valandų skaitiklio jutiklinis mygtukas
- ⑮ Kvapų filtro naudojimo valandų skaitiklio jutiklinis mygtukas

Veikimo aprašymas

Atsižvelgiant į gartraukio konstrukciją, galimos šios funkcijos:

Ištraukiamasis režimas

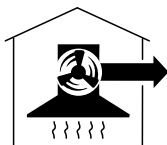

dab0984a

Gartraukis traukia maisto gamavimo metu besiformuojančius garus. Oras traukiamas per šoninio siurbimo skydelį ir valomas per riebalų filtrą. Tada oras išleidžiamas į lauką.

Cirkuliacijos režimas



dab0984b

Įsiurbtas oras valomas per šoninio siurbimo skydelį, riebalų filtrą ir papildomai per kvapų filtrą. Tada vėl grąžinamas į virtuvę.

Naudojimas su išoriniu ventiliatoriumi

(...EXT / EXTA modelių serijos gartraukiai)





dab0984c

Gartraukiams, kurie naudojami su išoriniu ventiliatoriumi, už patalpos ribų pasirinktoje vietoje būtina įrengti "Miele" oro ištraukimo ventiliatorių. Išorinis ventiliatorius valdymo laidu prijungiamas prie gartraukio ir valdomas naudojant "Con@ctivity" funkciją arba gartraukio valdymo elementus.

Ištraukiamojo arba cirkuliacijos režimo pasirinkimas

Gartraukį galima naudoti ištraukiamuoju ir cirkuliacijos režimais. Ventilatoriaus galia pritaikoma prie pasirinkto veikimo režimo. Gamykloje nustatytas cirkuliacijos režimas. Ištraukiamojo oro režimui būtina permontuoti gartraukį.

Permontavimas į ištraukiamojo oro režimą galimas tik išjungus kvapų filtro (-ų) naudojimo valandų skaitiklį.

- Išjunkite ventilatorių ir apšvietimą.
- Vienu metu palieskite papildomo veikimo mygtuką ⁵  ir kvapų filtro mygtuką .

Mirksi kvapų filtro simbolis  ir ventilatoriaus galios lygio indikatorius.

- Palieskite mygtuką **B**.
- Paspauskite kvapų filtro mygtuką ir patvirtinkite veiksmą .

Užgęsta visos kontrolinės lemputės.

Ijungtas ištraukiamasis režimas

Nepatvirtinus veiksmo per 4 minutes, išsaugomas ankstesnis nustatymas.

“Miele@home” įdiegimas

Jums reikės:

- WLAN tinklo,
- “Miele” programėlės,
- “Miele” naudotojo paskyros. Naudotojo paskyrą galite susikurti “Miele” programėlėje.

Jūsų gartraukyje yra integruotas WLAN modulis. Prijunkite gartraukį prie WLAN namų tinklo. Tada galėsite valdyti gartraukį “Miele” programėlėje.

Jeigu jūsų “Miele” kaitlentė taip pat įjungta į namų WLAN tinklą, galite pasinaudoti automatine gartraukio valdymo funkcija – “Con@ctivity”.

Įsitikinkite, ar gartraukio įrengimo vietoje pakankamai stiprus WLAN tinklo signalas.

“Miele” programėlėje arba per WPS galėsite prijungti prietaisą prie savo namų WLAN tinklo.

Pirmasis paleidimas

“Miele@home” pasiekiamumas

Galimybė naudoti “Miele” programėlę priklauso nuo “Miele@home” paslaugos pasiekiamumo jūsų šalyje.

“Miele@home” paslauga veikia ne visose šalyse.

Daugiau informacijos apie paslaugų pasiekiamumą ieškokite tinklalapyje www.miele.com.

“Miele” programėlė

“Miele” programėlę galima nemokamai atsisiųsti iš “Apple App Store®” arba “Google Play Store™”.



Prisijungimas per taikomąją programą

Galite prisijungti prie tinklo per “Miele” taikomąją programą.

- Tam savo mobiliajame įrenginyje turite įdiegti “Miele” taikomąją programą.

Registracijai jums reikės:

1. Savo WLAN tinklo slaptažodžio
2. Gartraukio slaptažodžio



Gartraukio slaptažodis – tai specifikacijų lentelėje nurodyto prietaiso serijos numerio paskutiniai devyni skaitmenys.

Specifikacijų lentelę rasite nuėmę riebalų filtrą.



- Pradėkite prietaiso registraciją programėlėje. Vadovaukitės nurodytais registracijos etapais.

Kai pasirodys raginimas aktyvinti gartraukio WLAN, atlikite šiuos veiksmus:

- Išjunkite gartraukį.



- Laikykite nuspaustą mygtuką **B**.

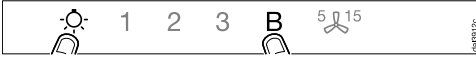

- Tuo pačiu metu palieskite apšvietimo mygtuką ☀️.

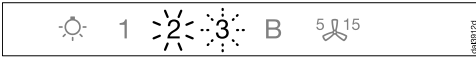

2 šviečia nuolat, 3 mirksi.

Per kitas dvi minutes jūsų gartraukis bus paruoštas prisijungimui.



- Vadovaukitės programėlėje pateiktais nurodymais.

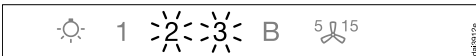

Sėkmingai prisijungus, nuolat švies **2** ir **3**.



- Norėdami išeiti iš jungimo režimo, palieskite gartraukio papildomo veikimo mygtuką 5 15.

Gartraukį galima valdyti tik su taikomąja programa.

Prisijungimas per WPS

Jūsų WLAN kelvedis turi palaikyti WPS ("WiFi" apsaugota sąranka).

- Išjunkite gartraukį.



- Laikykite nuspaustą mygtuką **B**.



- Tuo pačiu metu palieskite apšvietimo mygtuką ☀️.



2 šviečia nuolat, 3 mirksi.

WLAN ryšį jūsų gartraukyje ir WPS kelvedyje būtina aktyvinti vienu metu.



- Po kelių sekundžių paspauskite gartraukio mygtuką **B**.

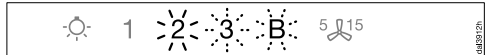

Po trumpo laiko **2** pradės šviesti nuolat ir mirksėti **3** ir **B**.

Per kitas dvi minutes jūsų gartraukis bus paruoštas prijungimui.

Pirmasis paleidimas



- Įjunkite savo WLAN kelvedyje WPS ryšį.

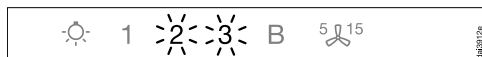

- Sėkmingai prisijungus, nuolat švies 2 ir 3.



- Norėdami išeiti iš prijungimo režimo, palieskite gartraukio papildomo veikimo mygtuką .

Gartraukį galima valdyti tik su taikomąja programa.

Jeigu nepavyko užmegzti ryšio, gali būti, kad savo kelvedyje nepakankamai greitai aktyvinote WPS. Pakartokite procesą.

Patarimas: Jeigu prisijungimas per WPS su WLAN kelvedžiu yra negalimas, bandykite prisijungti per “Miele@home” taikomąją programą.

WLAN atsisakymas (gamyklinių parametrų grąžinimas)

Norėdami sukurti naują WLAN tinklo ryšį, pirmiausia turite išjungti esamą WLAN ryšį.

- Išjunkite gartraukį.



- Laikykite nuspaustą mygtuką 1.

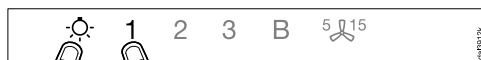

- Tuo pačiu metu palieskite apšvietimo mygtuką .

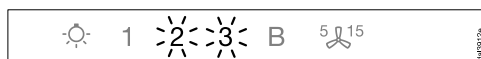

Kai WLAN ryšys yra įjungtas, nuolat šviečia 2 ir 3.

Per kitas dvi minutes jūsų gartraukis bus paruoštas atskirymui.



- Palieskite mygtuką **1**.

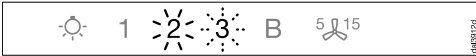

- 2** šviečia nuolat, **3** mirksi.



- Po kelių sekundžių pradeda mirksėti **2** ir **3**. Ryšys yra nutrauktas.



- Norėdami išėiti iš gartraukio atjungimo režimo, palieskite papildomo veikimo mygtuką **5 15**.

WLAN ryšys yra nutrauktas. Galima sukurti naują.

“Con@ctivity” įdiegimas

“Con@ctivity” padeda užmegzti ryšį tarp “Miele” elektrinės kaitlentės ir “Miele” gartraukio. Ši funkcija užtikrina automatinį gartraukio valdymą, susijusį su “Miele” elektrinės kaitlentės veikimo režimu.

- Įjungus kaitvietę, automatiškai įsijungia apšvietimas, o po tam tikro laiko įsijungia ir gartraukio ventilatorius.
- Maisto ruošimo metu gartraukis automatiškai parenka tinkamą ventilatoriaus galios lygį. Ventilatoriaus veikimo intensyvumas priklauso nuo įjungtų kaitviečių skaičiaus ir naudojamų galios lygių.
- Baigus gaminti, po nurodyto papildomo veikimo laiko automatiškai išsijungia ventilatorius ir kaitvietės apšvietimas.

Daugiau informacijos apie šią funkciją skaitykite skyriuje “Valdymas”.

Pirmasis paleidimas

“Con@ctivity” funkcija per WLAN namų tinklą (“Con@ctivity 3.0”)

Sąlyga:

- WLAN namų tinklas
- WLAN ryšį palaikanti “Miele” kaitlentė

- Gartraukį ir kaitlentę prijunkite prie savo WLAN namų tinklo (žr. “Miele@home” diegimas”).

“Con@ctivity” funkcija aktyvinama automatiškai.

“Con@ctivity” funkcija per tiesioginį WLAN ryšį (“Con@ctivity 3.0”)

Sąlyga:

- WLAN ryšį palaikanti “Miele” kaitlentė

Jeigu neturite savo namų interneto tinklo, galite užmegzti tiesioginį ryšį tarp kaitlentės ir gartraukio.

- Išjunkite gartraukį.



- Laikykite nuspauštą mygtuką B.



- Tuo pačiu metu palieskite mygtuką 1.



2 šviečia nuolat, 3 mirksi.

Per kitas dvi minutes jūsų gartraukis bus paruoštas prisijungimui.

- Savo WLAN maršruto parinktuve aktyvinkite WPS ryšį. Daugiau informacijos pateikta kaitlentės naudojimo instrukcijoje.



Sėkmingai prisijungus, nuolat švies 2 ir 3.



- Norėdami išeiti iš jungimo režimo, palieskite gartraukio papildomo veikimo mygtuką 5 15.

“Con@ctivity” funkcija iijungta.

Užmezgus tiesioginį WLAN ryšį, kaitlentės ir gartraukio negalėsite iijungti į bendrą namų tinklą. Jeigu vėliau norėsite tai padaryti, pirmiausia išjunkite tiesioginį WLAN ryšį tarp savo kaitlentės ir gartraukio (žr. skyrių “WLAN ryšio išjungimas”).

Pakartotinis jungimas

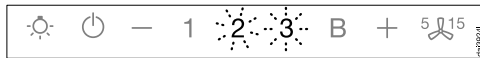

Jeigu nepavyksta prisijungti, mirksi 2 ir 3, arba procesas nutraukiamas gartraukyje.

- Išjunkite ryšį tarp kaitlentės ir gartraukio (žr. skyrių “WLAN ryšio išjungimas”).
- Bandykite prisijungti dar kartą.

Valdymas (automatinis režimas)

Jeigu “Con@ctivity” funkcija yra įjungta, gartraukis visada veikia automatinio režimu (žr. skyriaus “Pirmasis paleidimas” poskyrį “Con@ctivity” funkcijos diegimas”).

Norėdami valdyti gartraukį rankiniu būdu, vadovaukitės skyriaus “Valdymas (rankinis valdymas)” poskyryje “Maisto ruošimas be “Con@ctivity” funkcijos” pateikta informacija.

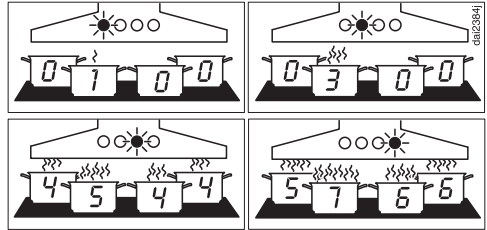

Ventiliatoriaus galios lygių pavyzdžiai nuo **1** iki **6**

Maisto ruošimas su “Con@ctivity” funkcija (automatinis režimas)

- Įjunkite pageidaujamą kaitvietės galios lygį.

Įsijungia kaitviečių apšvietimas.

Po keleto sekundžių įsijungia ventiliatorius, pirmiausia trumpam įsijungia **2**, tada **1** galios lygis.

Maisto ruošimo metu gartraukis automatiškai parenka tinkamą ventiliatoriaus galios lygį.

Svarbi bendra įjungta kaitlentės galia, įjungtų kaitviečių skaičius ir pasirinktų kaitviečių galios lygiai.

Jeigu pasirinkote aukštesnį kaitlentės galios lygį arba vienu metu įjungėte kelias kaitvietes, įsijungs ir aukštesnis gartraukio ventiliatoriaus galios lygis.

Jeigu sumažinsite kaitlentės galios lygį arba išjungsite visas kaitvietes, automatiškai bus pritaikytas ir ventiliatoriaus galios lygis.

Reakcijos laikas

Gartraukis reaguoja uždelsęs. Atsižvelgiama, kad pakeitus kaitlentės galios pakopą nebūtinai padaugės arba sumažės garų.

Kaitlentė informaciją į gartraukį siunčia tam tikrais intervalais, dėl to galimi uždelsimai.

Reakcija įvyksta po keleto sekundžių arba minučių.

Valdymas (automatinis režimas)

Kepimo procesas

- Kaitinate įkaitinti maisto ruošimo indą, pvz., prieš kepindami, nustatykite aukščiausią kaitvietės kaitinimo lygį. Palaukite nuo 10 sek. iki 4 minučių, tada vėl perjunkite žemesnį kaitinimo lygį (“Highlight” kaitvietėje nuo 60 sekundžių iki 5 minučių).

Gartraukis atpažįsta kepimo procesą.

Įsijungia gartraukis, o sumažinus kaitlentės galią, persijungia į 3 galios lygį; šiuo lygiu ventiliatorius veikia apie 5 minutes.

Tada “Con@ctivity” funkcija pritaiko ventiliatoriaus galios lygį.

Galite iš anksto rankiniu būdu pasirinkti kitą ventiliatoriaus galios lygį.

Išjungimas

- Išjunkite visas kaitvietes.

Per artimiausias minutes tolygiai bus mažinami gartraukio ventiliatoriaus galios lygiai, kol gartraukis išsijungs.

Taip iš virtuvės bus pašalinti likę garai ir kvapai.

- Iš “Booster” lygio ventiliatorius iš karto persijungia į 3 galios lygį.
- Jeigu įjungtas 3 ventiliatoriaus galios lygis, maždaug po 1 minutės vėl įsijungs 2 galios lygis.
- Iš 2 galios lygio po 2 minučių ventiliatorius vėl persijungs į 1 lygį.
- Po 2 minučių veikimo 1 lygiu, ventiliatorius išsijungs.
- Dar po 30 sekundžių išsijungs ir kaitviečių apšvietimas.

Gaminimo procesas yra baigtas.

Išėjimas iš automatinio režimo

Gaminimo metu galite laikinai išjungti automatinį režimą:

- rankiniu būdu pasirinkite kitą ventiliatoriaus galios lygį arba
- išjunkite gartraukį rankiniu būdu, taip pat
- galite įjungti gartraukio papildomo veikimo funkciją . Pasibaigus pasirinktam papildomo veikimo laikui, ventiliatorius išsijungia automatiškai, apšvietimas lieka įjungtas.

Gartraukio funkcijos valdomos rankiniu būdu (žr. skyrių "Rankinis valdymas").

Grįžimas į automatinį režimą

Galima grąžinti gartraukį į automatinį režimą:

- rankiniu būdu pasirinkę ventiliatoriaus galios lygį, nenaudokite jo maždaug 5 minutes arba
- rankiniu būdu pasirinktas galios lygis atitinka automatinį, arba
- gartraukio ventiliatorius ir kaitlentė buvo išjungti maž. 30 sek. Kitą kartą įjungus kaitlentę, vėl įjungiamas automatinis režimas.

Maisto ruošimo metu galite valdyti gartraukį rankiniu būdu.

- **Prieš** įjungdami kaitlentę, pirmiausia įjunkite gartraukio ventiliatorių.

Jeigu baigus gaminti, gartraukis ir kaitlentė buvo išjungti maž. 30 sek., kitą kartą įjungus kaitlentę, vėl bus įjungtas automatinis režimas.

Valdymas (rankinis režimas)

Gaminimas be “Con@ctivity” funkcijos (rankinis valdymas)

Tokiu atveju gartraukų reikėtų valdyti rankiniu būdu:

- “Con@ctivity” funkcija neveiks.
- “Con@ctivity” funkciją laikinai išjungėte (žr. skyriaus “Valdymas (rankinis valdymas)” poskyrį “Laikinas automatinio režimo išjungimas”).

Ventiliatoriaus įjungimas

Prieš gamindami įjunkite ventiliatorių. Taip iš karto gartraukis pradės traukti garus.

- Palieskite įjungimo / išjungimo mygtuką .

Įsijungia **2** ventiliatoriaus režimas.

Galios pakopos pasirinkimas

Esant negausiems ir gausiesiems garams bei kvapams, galite rinktis nuo **1** iki **3** galios pakopų.

Laikina formuojantis labai stipriems garams ir kvapui, pvz., apkepinant, galite pasirinkti aukščiausią galios pakopą – **B**.

- Lieskite mygtukus nuo **1** iki **B** ir pasirinkite norimą galios pakopą.

“Booster” lygio perjungimas

Jeigu įjungtas elektros energijos valdiklis (nustatyta iš anksto), ventiliatorius po 5 minučių automatiškai pradeda veikti **3** pakopos režimu.





Papildomo veikimo laiko parinkimas

Baigę ruošti maistą, dar keletą minučių palikite įjungtą ventiliatorių. Taip iš virtuvės oro bus pašalinti likę garai ir kvapai.

Iš gartraukio bus pašalinti visi likučiai, virtuvėje nepasklis blogas kvapas.

Dėl papildomo veikimo funkcijos ventiliatorius po tam tikro laiko išsijungs automatiškai.

- Baigę ruošti maistą, toliau veikiant ventiliatoriui, palieskite papildomo veikimo mygtuką .

- 1 kartą: ventiliatorius išsijungs po 5 minučių (šviečia .
- 2 kartus: ventiliatorius išsijungs po 15 minučių (šviečia .
- Jeigu dar kartą paspausite papildomo veikimo mygtuką,  ventiliatorius liks įjungtas ( užgęsta).

Ventiliatoriaus išjungimas



- Išjunkite ventiliatorių jį. / išj. mygtuku .

Kaitviečių apšvietimo įjungimas / išjungimas / pritemdymas

Kaitviečių apšvietimą galima įjungti arba išjungti atskirai nuo ventiliatoriaus.

- Norėdami įjungti arba išjungti, trumpai paspauskite apšvietimo mygtuką .

Apšvietimas įjungiamas didžiausiu ryškumu.

- Esant įjungtam apšvietimui, laikykite nuspaustą apšvietimo mygtuką . Ryškumas tolygiai mažės, kol neatleisite mygtuko.
- Jei dar kartą nuspausite apšvietimo mygtuką , apšvietimas ryškės tol, kol neatleisite mygtuko.





Elektros energijos valdiklis

Gartraukyje yra elektros energijos valdiklis. Jis skirtas taupyti energiją. Elektros energijos valdiklis automatiškai reguliuoja ventiliatoriaus galią ir išjungia apšvietimą.

- Jeigu įjungtas ventiliatoriaus "Booster" lygis, po 5 minučių automatiškai perjungiamas 3 lygis.
- 3, 2 arba 1 ventiliatoriaus lygiai po 2 valandų sumažinami vienu lygiu, tada išjungiami kas 30 minučių.
- Po 12 valandų automatiškai išjungiamas įjungtas kaitviečių apšvietimas.

Elektros energijos valdiklį galite išjungti. Turėkite omenyje, kad dėl to gali padėti energijos sąnaudos.

Elektros energijos valdiklio išjungimas ir įjungimas

- Išjunkite ventiliatorių ir apšvietimą.
- Maždaug 10 sekundžių lieskite papildomo veikimo mygtuką ⁵ ¹⁵, kol užsidegs **1** ventiliatoriaus galios lygio indikatorius.
- Tada vieną po kito palieskite:
 - apšvietimo mygtuką ,
 - mygtuką **1**, tada vėl
 - apšvietimo mygtuką .

Jeigu įjungtas elektros energijos valdiklis, nuolat šviečia **1** ir **B** indikatoriai. Jeigu elektros energijos valdiklis yra išjungtas, mirksi **1** ir **B** indikatoriai.

- Norėdami išjungti elektros energijos valdiklį, paspauskite mygtuką **1**.

Mirksi **1** ir **B** indikatoriai.

Valdymas (rankinis režimas)

■ Norėdami aktyvinti, palieskite mygtuką **B**.

1 ir **B** indikatoriai šviečia nuolat.



■ Patvirtinkite veiksmą papildomo veikimo mygtuku ⁵↵¹⁵.

Visos lemputės užgęsta.

Jeigu procesas nepatvirtinamas per 4 minutes, išsaugomas senas nustatymas.

Apsauginis išsijungimas



Jeigu išjungtas elektros energijos valdiklis, įjungtas gartraukis po 12 valandų išsijungs automatiškai (ventiliatorius ir kaitviečių apšvietimas).

■ Norėdami vėl įjungti, paspauskite jį. / išj.  arba apšvietimo mygtuką .

Valdymas (automatinis ir rankinis režimas)

Naudojimo valandų skaitiklis

Gartraukis išsaugo veikimo trukmę.



Jeigu užsidega riebalų filtro  arba kvapų filtro simbolis , naudojimo valandų skaitiklis informuoja apie filtrų valymą arba keitimą. Daugiau informacijos apie filtrų valymą ir keitimą bei apie darbinių valandų skaitiklio nustatymą į pradinę padėtį ieškokite skyriuje "Valymas ir priežiūra".

Riebalų filtro naudojimo valandų skaitiklio keitimas

Naudojimo valandų skaitiklį galite priderinti prie savo maisto ruošimo įpročių.

Gamykloje nustatytas 30 valandų valymo intervalas.

- Jei daug kebate ir gruzdinate, rinkitės trumpesnį valymo intervalą – kas 20 valandų.
- Jei gaminatė tik kartais, rekomenduojame rinktis trumpesnį valymo intervalą. Tuomet susikaupę riebalai neįsisenės, juos bus lengviau išvalyti.
- Jeigu reguliariai gaminatė be riebalų, pakanka nustatyti 40 arba 50 valandų valymo intervalą.

- Išjunkite ventiliatorių ir apšvietimą.
- Vienu metu palieskite papildomo veikimo mygtuką  ir riebalų filtro mygtuką .

Mirksi riebalų filtro simbolis  ir ventiliatoriaus galios lygio indikatorius.

Indikatoriai nuo **1** iki **B** rodo nustatytą laiką:

Indikatorius **1** 20 val.

Indikatorius **2** 30 val.

Indikatorius **3** 40 val.

Indikatorius **B** 50 val.

- Liesdami skaičius, pasirinkite norimą laiką.
- Paspauskite riebalų filtro mygtuką  ir patvirtinkite veiksmą.

Visos lemputės užgesa.

Nepatvirtinus veiksmo per 4 minutes, išsaugomas ankstesnis nustatymas.

Valdymas (automatinis ir rankinis režimas)



Kvapų filtro naudojimo valandų skaitiklio keitimas arba išjungimas

Kvapų filtras naudojamas cirkuliuojančio oro režime.

Naudojimo valandų skaitiklį galite piderinti prie savo maisto ruošimo įpročių.

Ištraukiamojo oro režime jį reikėtų išjungti.

Gamykloje nustatytas 180 valandų keitimo intervalas.

- Išjunkite ventiliatorių ir apšvietimą.
- Vienu metu palieskite papildomo veikimo mygtuką  ir kvapų filtro mygtuką .

Mirksi kvapų filtro simbolis  ir ventiliatoriaus galios lygio indikatorius.

Indikatoriai nuo **1** iki **B** rodo nustatytą laiką:

Indikatorius 1	120 val.
Indikatorius 2	180 val.
Indikatorius 3	240 val.
Indikatorius B	išjungtas



- Liesdami skaičius, pasirinkite norimą laiką.
- Paspauskite kvapų filtro mygtuką ir patvirtinkite veiksmą .

Užgęsta visos kontrolinės lemputės.

Nepatvirtinus veiksmo per 4 minutes, išsaugomas ankstesnis nustatymas.

Naudojimo valandų skaitiklio rodmenų tikrinimas

Dar nepasibaigus veikimo trukmei galite peržiūrėti, kiek laiko procentais jau yra praėję.

- Įjunkite ventiliatorių įj. / išj. mygtuku .
- Laikykite nuspauštą riebalų filtro  arba kvapų filtro mygtuką .

Mirksi vienas arba keli ventiliatoriaus galios lygių indikatoriai.

Mirksinčių indikatorių skaičius rodo praėjusį laiką procentais.

1 indikatorius	25 %
1 ir 2 indikatoriai	50 %
Indikatoriai nuo 1 iki 3	75 %
Indikatoriai nuo 1 iki B	100 %

Išjungus gartraukį arba sutrikus elektros srovės tiekimui, išsaugomos naudojimo valandos.

Šis gartraukis veikia efektyviai ir taupo energiją. Toliau išvardytos priemonės padės naudotis taupiai:

- Gamindami maistą pasirinkite tinkamą virtuvės apšvietimu. Jei gartraukiui dirbant bus nepakankama oro kaita, jis dirbs neefektyviai, padidės triukšmo lygis.
- Gamindami rinkitės kaip įmanoma žemesnį kaitinimo lygį. Mažiau garų reiškia žemesnį gartraukio galingumo lygį, o kartu ir mažesnes energijos sąnaudas.
- Reguliariai valykite arba keiskite filtrus. Dėl nešvarių filtrų sumažėja gartraukio efektyvumas, padidinamas gaisro pavojus ir higienos rizika.
- Pasinaudokite “Con@ctivity” funkcija. Gartraukis automatiškai įsijungs ir išsijungs. Bet kuriuo maisto ruošimo atveju gartraukis parinks optimalų galios lygį ir užtikrins mažas energijos sąnaudas.
- Jeigu reguliuojate gartraukį rankiniu būdu, atkreipkite dėmesį į:
 - Patikrinkite pasirinktą gartraukio galios lygį. Paprastai pakanka ir žemesnio. “Booster” galios lygį naudokite tik jeigu būtina.
 - Intensyviai garuojant, laiku pasirinkite aukštą galios lygį. Tai gerokai veiksmingiau, negu bandyti surinkti virtuvėje tvyrančius kvapus ilgai laikant įjungtą gartraukį.
 - Baigę gaminti, nepamirškite išjungti gartraukio.
Jei, baigę gaminti, norite išvalyti virtuvės orą nuo tvyrančių kvapų ir garų, naudokite gartraukio papildomo veikimo funkciją. Ventilatorius išsijungs savaime, pasibaigus papildomam laikui.

Valymas ir priežiūra

⚠ Prieš vykdydami remonto ir priežiūros darbus, atjunkite gartraukį nuo maitinimo tinklo (žr. skyrių “Saugos nurodymai ir įspėjimai”).

Korpusas

Bendrieji nurodymai

⚠ Paviršiai ir valdikliai yra jautrūs įbrėžimams ir įpjovimams. Todėl atsižvelkite į šiuos valymo nurodymus.

- Visus paviršius ir valdiklius valykite tik šluoste, naudodami šiltą vandenį ir ploviklį.
- Paskui paviršius nusauskite minkšta šluoste.

Nenaudokite

- valiklių, kuriuose yra sodos, rūgščių, chloridų ar tirpiklių,
- abrazyvinių valiklių, kaip antai šveitimo miltelių, šveitimo pastos, taip pat braižančių kempinių, pvz., skirtų puodams šveisti, ar panaudotų kempinių, ant kurių dar yra šveitiklių likučių.

Prietaisų su dažytu korpusu valymo nurodymai

Valymo metu gali atsirasti smulkūs paviršiaus įbrėžimai, kurie gali būti pastebimi, atsižvelgiant į aplinkos apšvietimą.

Specialieji stiklinių paviršių valymo nurodymai

- Stiklinius paviršius galima valyti ir įprastais stiklo valikliais.

Surinkimo vonelės valymas

Surinkimo vonelėje po riebalų filtru surinkamas lašantis kondensacinis vanduo. Norint išvalyti, ją galima nuimti.

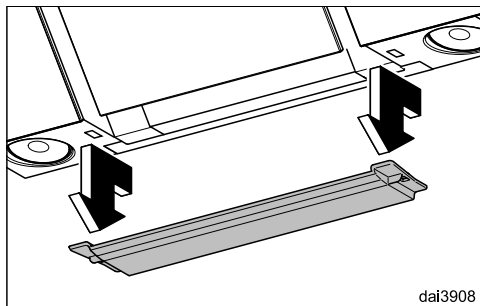

- Norėdami išimti surinkimo vonelę, ją šiek tiek patraukite pirmyn ir atsargiai išimkite žemyn. Išpilkite surinktą kondensacinį vandenį ir drėgna šluoste išvalykite surinkimo vonelę.

Riebalų filtras ir šoninio siurbimo skydelis

⚠ Gaisro pavojus!

Riebalais prisotintas filtras gali užsidegti.

Reguliariai valykite riebalų filtrą.

Šoninio siurbimo skydelis ir daugiartinio naudojimo metalinis riebalų filtras sulaiko kietąsias virtuvės garų daleles (riebalus, dulkes ir kt.) ir apsaugo gartraukį nuo užsiteršimo.

Riebalų filtrą ir skydelį būtina reguliariai valyti.

Stipriai užsiteršus riebalų filtrui, pablogėja ištraukimas, užsiteršia gartraukis ir virtuvės oras.

Valymo intervalas

Susikaupę riebalai ilgainiui sukietėja, todėl juos sunkiau išvalyti. Rekomenduojama kas 3–4 savaites valyti riebalų filtrą.

Užsidegus riebalų filtro simboliui , naudojimo valandų skaitiklis primena apie riebalų filtro valymą.

Naudojimo valandų skaitiklio intervalą galite nustatyti pagal savo gaminimo įpročius, žr. skyrių "Valdymas (automatinis ir rankinis veikimas)".

Skydelio ir riebalų filtro išėmimas

⚠ Išimant, gali nukristi skydelis ir riebalų filtras.

Galimi pažeidimai.

Riebalų filtrą ir skydelį tvirtai laikykite rankoje.

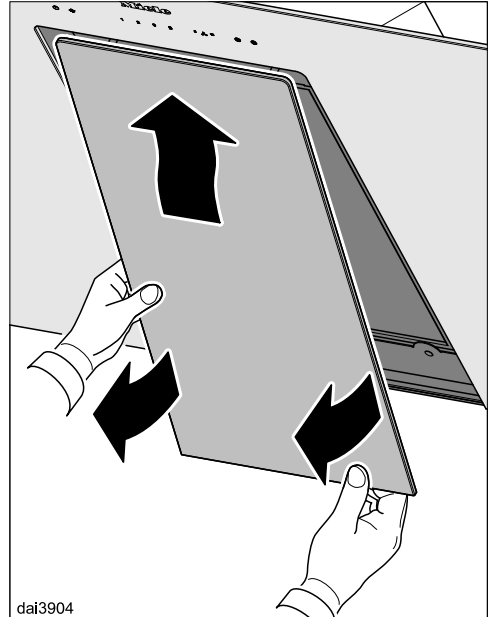

- Atlaisvinkite fikсаторių plokštės apacioje, viršuje šiek tiek spustelėkite atgal, atkabinkite ir atsargiai išimkite fikсаторių.

Valymas ir priežiūra

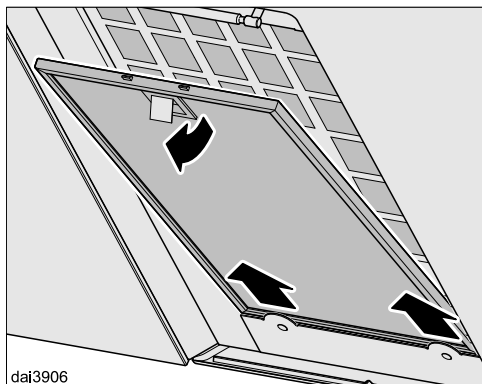

- Atlaisvinkite riebalų filtro fiksatorių, šiek tiek pasukite filtrą žemyn, atkabinkite ir išimkite.

Skydelio valymas rankiniu būdu

- Prieš valydami skydelį susipažinkite su poskyryje “Korpusas” pateiktomis valymo nuorodomis.

Riebalų filtro valymas rankiniu būdu

- Riebalų filtrus valykite indų plovimo šepėčiu šiltame vandenyje, įpylę nestipraus indų ploviklio. Naudokite nekoncentruotas rankų plovimo priemones.

Netinkamos valymo priemonės

Reguliariai naudojant netinkamas valymo priemones galima pažeisti filtro paviršių.

Negalima naudoti šių valymo priemonių:

- kalkes šalinančių valiklių,
- šveitimo miltelių arba šveitimo pastos,
- agresyvių daugiafunkčių valiklių ir riebalus šalinančių purškalių,
- orkaičių purškalių.

Riebalų filtro plovimas indaplovėje

- Riebalų filtrą statykite vertikaliai arba įstrižai apatiniame krepšyje. Įsitinkinkite, kad purškimo strėlė gali laisvai judėti.
- Naudokite įprastas indų plovimo priemones.
- Pasirinkite 50–65 °C plovimo temperatūros programą.

Jeigu riebalų filtrus plaunate indaplovėje, gali pasikeisti filtro vidinio paviršiaus spalva (priklauso nuo naudojamo ploviklio). Tai neturi įtakos riebalų filtro veiksmingumui.

Po valymo

- Išplautus riebalų filtrus padėkite džiūti ant sugeriamojo paviršiaus.
- Išėmę riebalų filtrą ir skydelį, nuvalykite riebalus nuo pasiekiamų korpuso dalių. Taip apsisaugosite nuo galimo gaisro.

- Vėl atgal įstatykite riebalų filtrą. Atkreipkite dėmesį, kad filtro fiksatorius būtų nukreiptas žemyn.

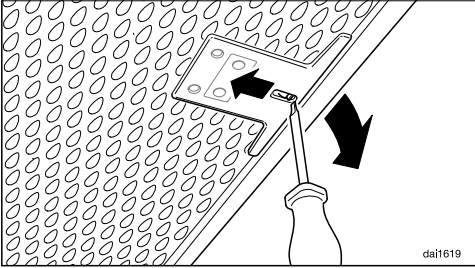

- Jei riebalų filtrą įstatėte atvirkščiai, pasinaudokite nedideliu atsuktuvu ir pro angas atlaisvinkite blokatorius.

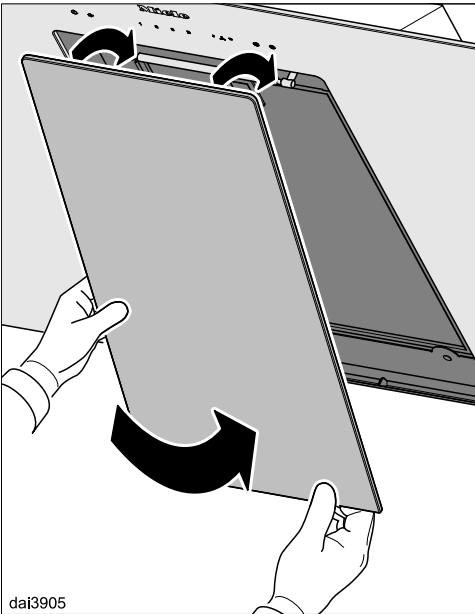

- Įkabinkite viršuje skydelį ir užfiksuokite apačioje.

Riebalų filtro naudojimo valandų skaitiklio nustatymas į pradinę padėtį

Išvalę filtrą, nustatykite naudojimo valandų skaitiklį į pradinę padėtį.

- Įjunkite ventiliatorių ir apie 3 sekundes laikykite nuspaustą riebalų filtro mygtuką , kol liks mirksėti tik 1 indikatorius.

Riebalų filtro simbolis  užgesa.

Jeigu riebalų filtrą valysite dar nepasibaigus jo naudojimo trukmei:

- Apie 6 sek. lieskite riebalų filtro mygtuką , kol liks mirksėti tik 1 indikatorius.

Riebalų filtro keitimas

Reguliariai naudojami ir valomi riebalų filtrai gali susidėvėti.

Jeigu pastebėjote filtro pakitimus, pakeiskite jį nauju.

Riebalų filtrą galite užsisakyti “Miele” klientų aptarnavimo skyriuje (žr. šios naudojimo instrukcijos pabaigą) arba “Miele” prekybos vietoje.

Valymas ir priežiūra

Kvapų filtras

Cirkuliuojančio oro režime kartu su riebalų filtru būtina naudoti ir kvapų filtrą. Jis surenka gaminimo metu besiformuojančius kvapus.

Šis filtras tvirtinamas viršutinėje gartraukio dalyje.

Kvapų filtro įdėjimas / keitimas

- Išimkite iš pakuotės kvapų filtrą.

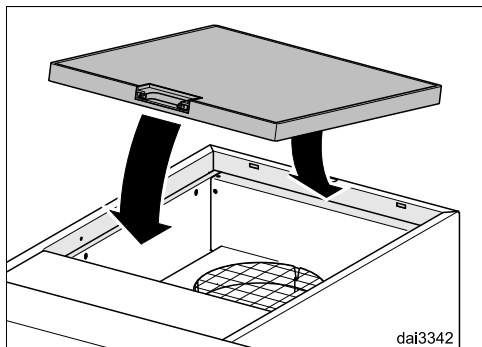

- Įstatykite filtrą į laikiklį viršutinėje gartraukio dalyje.

Keitimo intervalas

- Keiskite kvapų filtrą tada, kai tinkamai nebus neutralizuojami kvapai. Tačiau jį reikėtų keisti ne rečiau kaip kas 6 mėnesius.

Užsidegus kvapų filtro simboliui , naudojimo valandų skaitiklis primins apie filtro keitimą.

Kvapų filtro naudojimo valandų skaitiklio nustatymas į pradinę padėtį

Pakeitę skaitiklį, nustatykite jį į pradinę padėtį.

- Įjunkite ventiliatorių ir apie 3 sekundes lieskite riebalų filtro mygtuką , kol liks mirksėti tik 1 indikatorius.

Kvapų filtro simbolis  užgęsta.

Jei kvapų filtrą pakeisite **dar nepasibaigus** jo naudojimo trukmei:

- Apie 6 sek. lieskite kvapų filtro mygtuką , kol liks mirksėti tik 1 indikatorius.

Kvapų filtro utilizavimas

- Panaudotą kvapų filtrą galite išmesti kartu su buitėmis atliekomis.

Regeneruojamas kvapų filtras

Šiam gartraukiui galima įsigyti atnaujinamą kvapų filtrą. Atnaujintus orkaitėje, šiuos filtras galima naudoti keletą kartų.

- Vadovaukitės pridėta naudojimo ir montavimo instrukcija.

Kvapų filtrą galite užsisakyti “Miele” interneto parduotuvėje, “Miele” klientų aptarnavimo tarnyboje (žr. šios naudojimo instrukcijos pabaigą) arba iš savo “Miele” specializuoto prekybininko.

Modelio pavadinimą rasite skyriuje “Techniniai duomenys”.

Prieš montuodami

 Prieš montuodami susipažinkite su šiaame skyriuje ir su skyriuje "Saugos nurodymai ir įspėjimai" pateikta informacija.

Montavimo medžiagos

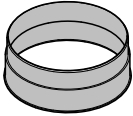

1 oro išmetimo atvamzdis
montuoti oro ištraukimo linijoje
Ø 150 mm

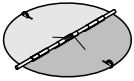

1 atbulinio slėgio sklendė
montuoti variklio bloko oro išmetimo atvamzdyje (nenaudojama cirkuliuojančio oro režime).

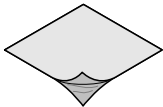

Apsauginė plėvelė
keičiant išpūtimo kryptį.

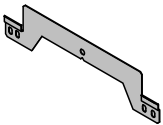

Tvirtinimo plokštė
gartraukio tvirtinimui prie sienos.

Montavimo medžiagos

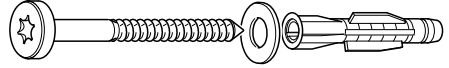

5 varžtai 5 x 60 mm
5 kaiščiai 8 x 50 mm
3 diskeliai 6,4 mm
skirta montuoti prie sienos.

 Varžtai ir kaiščiai, skirti monolitiinei sienai.

Kitos konstrukcijos sienoms naudokite atitinkamas tvirtinimo priemones. Siena turi būti pakankamos keliamosios galios.

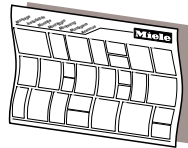

Montavimo planas

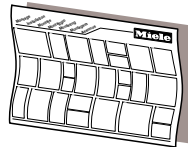

Montavimo planas

plane aprašyti atskiri montavimo darbų etapai

Įrengimas

Prietaiso matmenys

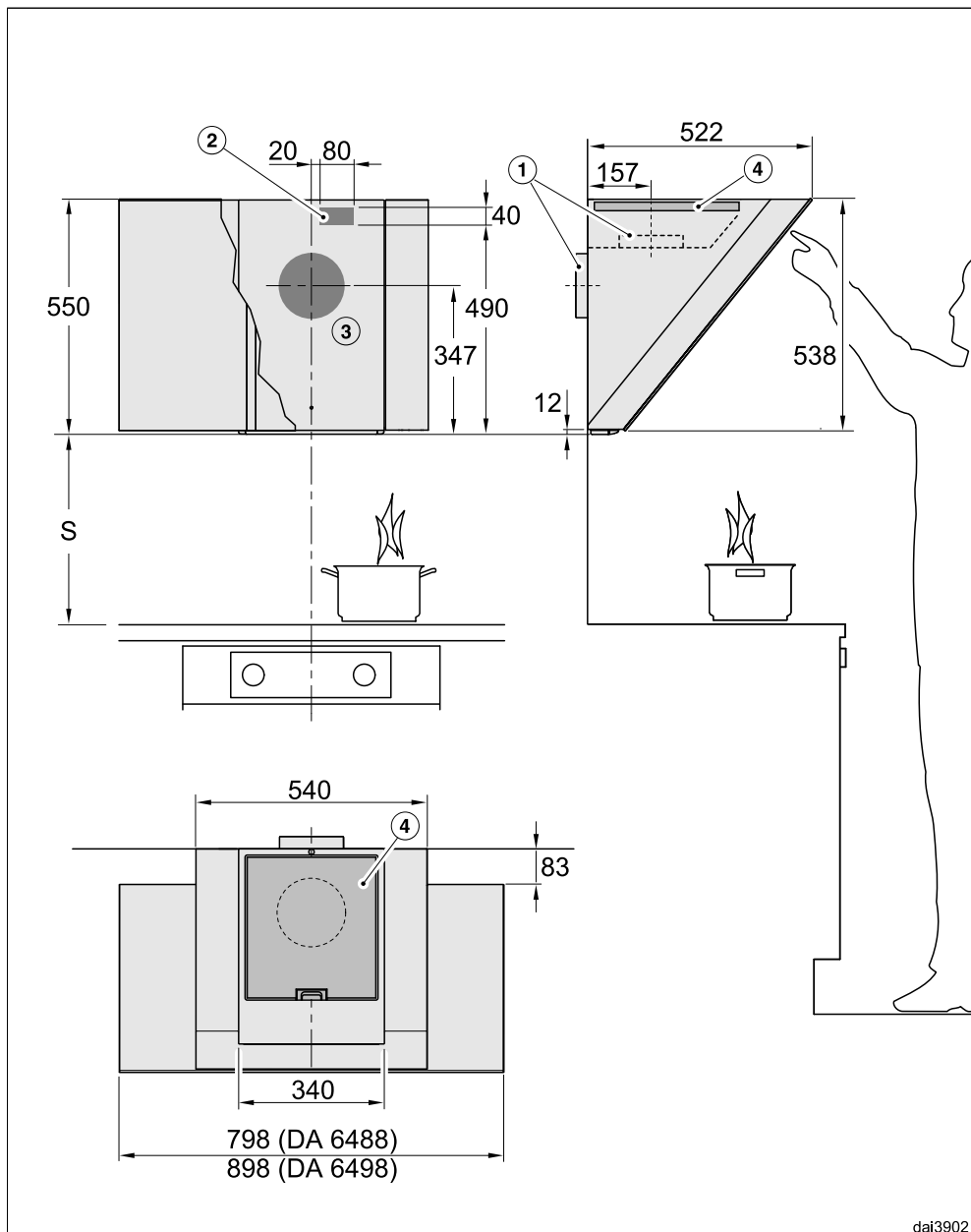

dai3902

Brėžinys pateiktas ne pagal mastelį

- ① Oro ištraukimas gali būti nukreiptas į viršų arba atgal.
- ② Anga, kai tinklo jungtis yra ne tinklo kištukas, o fiksuotoji jungtis.
- ③ Oro išleidimo anga \varnothing 200 mm, kad ortakį sienoje būtų galima judinti.
- ④ Oro išleidimo angos cirkuliacijos režime. Atstumas iki lubų arba virš prietaiso esančių baldų turėtų būti bent 300 mm.

Oro išleidimo jungtis \varnothing 150 mm, su 125 mm redukcine sklende \varnothing .

Jeigu naudojate DADC 6000 dūmtraukį, kištukinio lizdo ir ištraukiamojo oro angos zoni naudokite atitinkamų matmenų eskizą.

Atstumas tarp kaitvietės ir gartraukio (S)

Rinkdamiesi atstumą tarp viryklės ir apatinės gartraukio briaunos, laikykitės viryklės gamintojo nurodymų.

Jeigu nenurodyti didesni atstumai, būtina laikytis mažiausio saugaus atstumo.

Taip pat atsižvelkite į kitus nurodymus, pateikiamus skyriuje "Saugos nurodymai ir įspėjimai".

Viryklė	Mažiausias S atstumas
Elektrinė kaitvietė	450 mm
Elektrinis keptuvas, gruzdintuvė (elektrinė)	650 mm
Daugiavietė dujinė kaitvietė $\leq 12,6$ kW bendroji galia, nei vienas degiklių $> 4,5$ kW	650 mm
Daugiavietė dujinė kaitvietė $> 12,6$ kW ir $\leq 21,6$ kW bendroji galia, nei vienas degiklių $> 4,8$ kW	760 mm
Daugiavietė dujinė kaitvietė $> 21,6$ kW bendroji galia, arba vienas iš degiklių $> 4,8$ kW	negalima
Vienvietė dujinė kaitvietė ≤ 6 kW galia	650 mm
Vienvietė dujinė kaitvietė > 6 kW ir $\leq 8,1$ kW galia	760 mm
Vienvietė dujinė kaitvietė $> 8,1$ kW galia	negalima

Montavimo rekomendacijos

- Rinkdamiesi montavimo aukštį atsižvelkite į naudotojo ūgį. Turi būti sudarytos sąlygos patogiai dirbti prie kaitvietės ir optimaliai valdyti gartraukį.
- Atminkite: kuo didesnis atstumas iki kaitvietės, tuo blogiau surenkami ruošiant maistą susidarantys garai.
- Kad būtų kuo geriau surenkami maisto ruošimo metu susidarę garai, gartraukį būtina įrengti viduryje, tiesiai virš kaitviečių, bet ne šone.
- Jei įmanoma, kaitvietė turėtų būti siauresnė nei gartraukis arba bent jau tokio pat dydžio. Didžiausias turėtų būti tokio pačio pločio kaip ir kaitvietė.
- Montavimo vieta turi būti prieinama be jokių trukdžių. Net ir neplanuotu techninės priežiūros atveju gartraukis turi būti prieinamas ir išmontuojamas. Atkreipkite į tai dėmesį, pavyzdžiui, netoli gartraukio statydami spintas, lentynas, lubas arba dekoracinius elementus.

Gręžimo pavyzdys tvirtinant prie sienos

- Gręždami angas, vadovaukitės pridėtu montavimo planu.

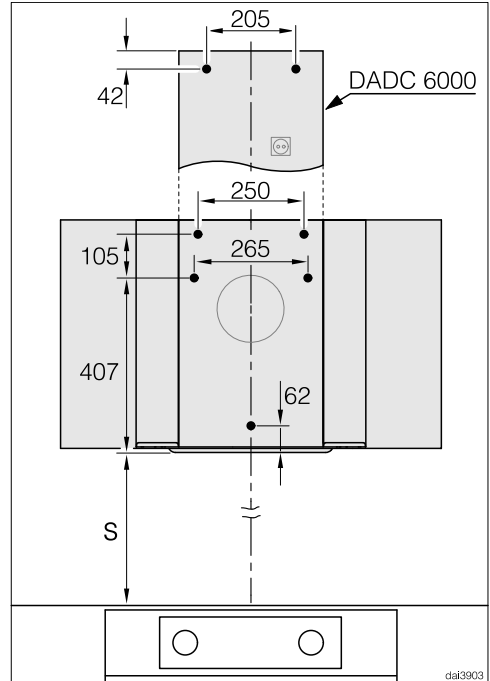

- Jeigu ruošama galinė siena, kurioje jau išgręžtos tvirtinimo kiaurymės, čia nurodyti atstumai tarp kiaurymių (varžtai \varnothing 5 mm).

Ištraukiamojo oro linija

⚠ Kai vienu metu naudojamas gartraukis ir ugniavietė, kuriai reikalingas patalpos oras, gali kilti apsinuodijimo pavojus!

Taip pat būtinai atsižvelkite į kitus nurodymus, pateikiamus skyriuje “Saugos nurodymai ir įspėjimai”.

Jeigu kiltų abejonių, nepavojingą naudojimą privalo patvirtinti atsakingas apskrities kaminkrėtys.

Oro ištraukimo linijai naudokite tik lygius, iš nedegių medžiagų pagamintus vamzdžius arba lanksčius ventiliacinius ortakius.

... EXT / EXTA serijos gartraukiams naudokite stabilios konstrukcijos oro ištraukimo liniją. Išorinis ventiliatorius gali sukurti neigiamą slėgį, kuris gali sukelti oro ištraukimo linijos deformaciją.

Kad būtų pasiektas didžiausias galimas oro debitas ir mažas srauto keliamas triukšmas, būtina atsižvelgti į šiuos dalykus:

- Oro ištraukimo linijos skerspjūvis negali būti mažesnis už atvamzdžio skerspjūvį (žr. skyrių “Prietaiso matmenys”). Tai ypač svarbu, jeigu naudojami plokštieji kanalai.
- Oro ištraukimo linija turi būti kiek įmanoma trumpesnė ir tiesesnė.
- Naudokite tik didelio spindulio alkūnes.
- Oro ištraukimo linija negali būti sulenkta arba suspausta.

- Visos jungtys turi būti tvirtos ir sandarios.
- Jeigu oro ištraukimo linija yra su sklende, kiekvieną kartą įjungę gartraukį turėsite atidaryti sklendę.

Bet koks oro srauto apribojimas sumažina oro debitą ir padidina triukšmą.

Oro ištraukimo linija

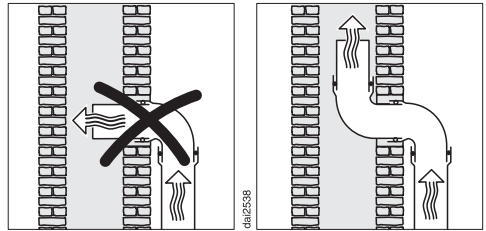

Jeigu oras ištraukiamas per oro ištraukimo liniją, įleidimo atvamzdį būtina nukreipti srauto kryptimi.

Jeigu tą pačią oro ištraukimo liniją naudoja keli vėdinimo įrenginiai, oro ištraukimo linijos skerspjūvis turi būti atitinkamo dydžio.

Įrengimas

Atgalinė sklendė

- Oro ištraukimo sistemoje naudokite atgalinę sklendę.

Atgalinė sklendė apsaugo, kad tarp patalpos ir lauko nevyktų jokia oro cirkuliacija, kai gartraukis yra išjungtas.

Jeigu ištrauktas oras yra išleidžiamas į lauką, rekomenduojama įrengti "Miele" sieninę dėžutę arba stogo įvadą (papildomas priedas). Jie yra su integruota atgaline sklende.

Tuo atveju, jeigu Jūs ištraukiamojo oro sistemoje nėra įrengtos atgalinės sklendės, sklendė pristatoma kartu su prietaisu.

Atgalinė sklendė montuojama ventiliatoriaus oro išmetimo atvamzdyje.

Kondensatas

Jeigu oro ištraukimo linija montuojama, pvz., per nešildomas patalpas arba palėpę, dėl temperatūrų skirtumo linijoje gali pradėti kauptis kondensatas. Kad išvengtumėte temperatūrų skirtumų, oro ištraukimo liniją apšiltinkite.

Jeigu oro ištraukimo linija tiesiama vertikaliai, būtina palikti min. 1 cm nuolydį. Dėl nuolydžio kondensatas negalės tekėti į gartraukį.

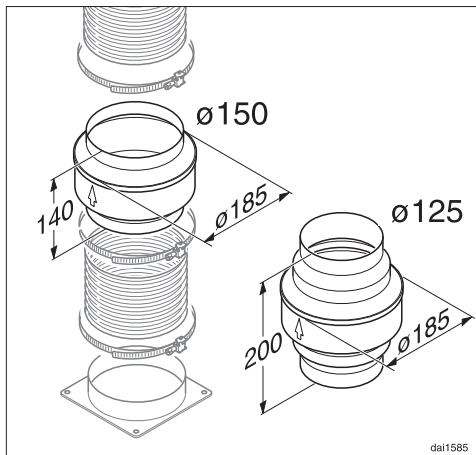

Kartu su oro ištraukimo linijos apšiltinimu rekomenduojame įrengti kondensato užtvaram, kurioje kondensatas būtų surenkamas ir išgarinamas.

Oro ištraukimo linijos 125 mm arba 150 mm kondensato užtvaram galima įsigyti kaip papildomą priedą.

Kondensato užtvaram turi būti montuojama vertikaliai ir kuo arčiau virš gartraukio oro išmetimo atvamzdžio. Rodyklė ant korpuso nurodo oro ištraukimo kryptį.

Kondensacinio vandens užrakto naudojimas galimas tik tuomet, jeigu ištraukiamasis oras iš gartraukio nukreipiamas į viršų.

Gartraukiuose, kurie paruošti jungti prie išorinio ventiliatoriaus (modelių serijos ...EXT / EXT A), kondensato rezervuaras yra integruotas prietaise.

"Miele" neatsako už veikimo sutrikimus arba žalą, atsiradusią dėl netinkamai įrengtos oro ištraukimo linijos.

Garso slopintuvas

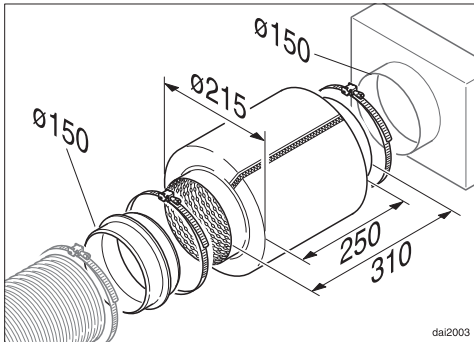

Papildomam garso slopinimui oro ištraukimo linijoje galima įmontuoti garso slopintuvą (papildomas priedas).

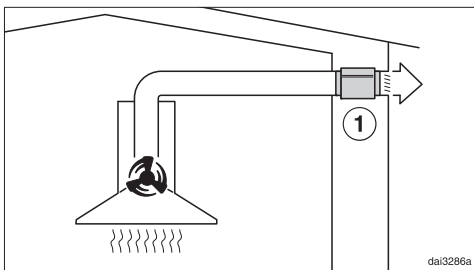

Ištraukiamojo oro režime garso slopintuvas ne tik sumažina ventiliatoriaus į išorę skleidžiamą garsą, bet ir iš lauko per oro ištraukimo liniją į virtuvę patenkančius garsus (pvz., gatvės triukšmą). Garso slopintuvas turi būti montuojamas kuo arčiau oro išleidimo angos ①.

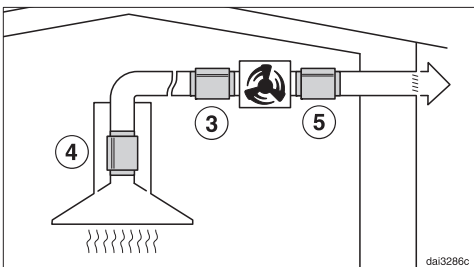

Jeigu naudojamas išorinis ventiliatorius, sumažinamas ventiliatoriaus į išorę skleidžiamas garsas ir garsas virtuvėje. Jeigu garso slopintuvas montuojamas prieš išorinį ventiliatorių ③, sumažinamas triukšmas virtuvėje. Jeigu oro ištraukimo linija labai ilga, garso slopintuvas turi būti montuojamas prie gartraukio ④ ištraukiamojo oro atvamzdžio. Jeigu išorinis ventiliatorius sumontuotas namo viduje, skleidžiamas triukšmas bus mažesnis, jeigu po išoriniu ventiliatoriumi įmontuosite garso slopintuvą ⑤.

Įrengimas

Jungtis prie elektros tinklo

Gartraukis standartiškai “paruoštas jungti” prie maitinimo lizdo su įžeminiu.

Jeigu kištukinis lizdas sunkiai prieinamas arba numatyta naudoti fiksuotąją jungtį, svarbu užtikrinti, kad kiekvienas elektros instaliacijos polius turėtų skiriamąjį įtaisą.

 Gaisro pavojus dėl perkaitimo.

Gartraukį prijungus prie sudėtinių kištukinių lizdų ir ilgintuvų, gali būti viršyta kabelio apkrova.

Kad išvengtumėte galimų pavojų, nenaudokite ilgintuvų arba sudėtinių kištukinių lizdų.

Elektros instaliacija turi būti įrengta pagal VDE 0100.

Gartraukiui jungti prie namų elektros instaliacijos tinklo, saugumo sumetimais rekomenduojame naudoti  tipo liekamosios srovės apsauginį išjungiklį (RCD).

Pažeistas maitinimo laidas gali būti keičiamas tik to paties tipo specialiu maitinimo laidu (galima įsigyti “Miele” garantinės priežiūros skyriuje). Saugumo sumetimais keitimą gali atlikti tik kvalifikuotas specialistas arba “Miele” garantinės priežiūros skyriaus darbuotojas.

Daugiau informacijos apie nominalią imamąją galią ir atitinkamus saugiklius ieškokite naudojimo instrukcijoje arba specifikacijų lentelėje. Šiuos duomenis palyginkite su elektros jungties duomenimis pastatymo vietoje.

Kilus abejonių, pasikonsultuokite su elektriku.

Galimas epizodinis arba nepertraukiamas eksploatavimas naudojant autonominę arba tinklo sinchroninę elektros tiekimo sistemą (pavyzdžiui, autonomniais elektros tinklais, rezervinėmis sistemomis). Eksploatavimo sąlyga – elektros tiekimo sistema turi atitikti EN 50160 arba panašių standartų nustatytąsias vertes. Namų elektros instaliacijos sistemoje ir šiame “Miele” produkte numatytų saugos priemonių funkcijos ir veikimo principas turi būti užtikrinami veikiant autonominiu ir ne tinklo sinchroniniu režimu arba pakeisti lygiavertėmis įrengimo priemonėmis. Kaip, pavyzdžiui, aprašyta naujausiose VDE-AR-E 2510-2 taikymo taisyklėse.

Sutrikus prietaiso veikimui, susisiekite

Jeigu sutrikimų nepavyksta pašalinti savarankiškai, informuokite jums prietaisą pardavusį pardavėją arba kreipkitės į "Miele" garantinio aptarnavimo skyrių.

Su "Miele" garantinio aptarnavimo skyriumi galima susisiekti adresu www.miele.lt/service.

"Miele" garantinio aptarnavimo skyriaus kontaktinė informacija nurodyta šios naudojimo instrukcijos pabaigoje.

Garantinio aptarnavimo skyriui turėsite nurodyti modelio pavadinimą ir gamyklinį numerį (Gam. / SN / Nr.). Visi šie duomenys nurodyti specifikacijų lentelėje.

Specifikacijų lentelės padėtis

Specifikacijų lentelę rasite nuėmę riebalų filtrą.

Garantija

Garantinis laikotarpis yra 2 metai.

Daugiau informacijos nurodyta pridėtoje garantinio aptarnavimo sąlygose.

Techniniai duomenys

Variklis su ventiliatoriumi*	80 W
Kaitviečių apšvietimas	2 x 3 W
Bendra prijungta apkrova*	86 W
Tinklo įtampa, dažnis	AC 230 V, 50 Hz
Saugikliai	10 A
Jungimo į tinklą linijos ilgis	1,5 m
Svoris	
DA 6488 W	23 kg
DA 6498 W	25 kg
DA 6498 W EXTA	23 kg

* Serija ...EXTA: prijungta apkrova priklauso nuo prijungto išorinio ventiliatoriaus.
Elektros kabelio ilgis iki išorinio ventiliatoriaus – 1,3 m

WLAN modulis

Dažnio juosta	2,400–2,4835 GHz
Maksimali perdavimo galia	< 100 mW

Papildomi priedai cirkuliuojančio oro režimui

Kvapų filtras DKF 25-P arba DKF 25-R (atnaujinamas)

Atitikties deklaracija

Šiuo dokumentu "Miele" patvirtina, kad gartraukis atitinka 2014/53/ES direktyvą.

Visą ES atitikties deklaracijos tekstą galima rasti interneto svetainėse:

- www.miele.lt – produktai atsisiųsti.
- www.miele.lt/namu-ukis/informacija-385.htm – paslaugos, rodyti daugiau informacijos, naudojimo instrukcijos; būtina nurodyti produkto pavadinimą arba gamyklinį numerį.

Nuoroda lyginamiesiems bandymams

Energijos efektyvumas turi būti nustatytas ištraukiamojo oro režime. Gamykloje nustatytas cirkuliacijos režimas. Išjungus kvapų filtro (-ų) naudojimo valandų skaitiklį, gartraukio režimas pasikeis į ištraukiamą.

Techniniai duomenys

Buitinių gartraukių duomenų lapas

pagal nurodytus potvarkius (ES) Nr. 65/2014 ir (ES) Nr. 66/2014

MIELE	
Tiekiamo modelio identifikavimo ženklas	DA 6488 W
Metinis suvartojamas energijos kiekis (AEC_{hood})	25,1 kWh per metus
Energijos vartojimo efektyvumo klasė	A++
Energijos vartojimo efektyvumo indeksas (EEI_{hood})	35,1
Srauto dinaminis efektyvumas (FDE_{hood})	39,1
Srauto dinaminio efektyvumo klasė	
Nuo A (didžiausias efektyvumas) iki G (mažiausias efektyvumas)	A
Apšvietimo efektyvumas (LE_{hood})	79,2 lx/W
Apšvietimo efektyvumo klasė	
Nuo A (didžiausias efektyvumas) iki G (mažiausias efektyvumas)	A
Riebalų filtravimo našumas	75,1 %
Riebalų filtravimo našumo klasė	
Nuo A (didžiausias efektyvumas) iki G (mažiausias efektyvumas)	C
Išmatuotasis optimalaus našumo taško oro srautas	370,2 m ³ /h
Oro srautas (mažiausias greitis)	180 m ³ /h
Oro srautas (didžiausias greitis)	380 m ³ /h
Oro srautas (intensyvioji arba spartinančioji veikseną)	610 m ³ /h
Oro srautas (Q_{max})	610 m ³ /h
Išmatuotasis optimalaus našumo taško oro slėgis	365 Pa
A įvertintas akustinio triukšmo lygis (mažiausias greitis)	37 dB
A įvertintas akustinio triukšmo lygis (didžiausias greitis)	53 dB
A įvertintas akustinio triukšmo lygis (intensyvioji arba sparčioji veikseną)	64 dB
Išmatuotoji optimalaus našumo taško vartojamoji elektrinė galia	96,0 W
Vartojamoji galia išjungties režimu (P_o)	W
Vartojamoji galia budėjimo režimu (P_s)	0,35 W
Vardinė apšvietimo sistemos galia	6,0 W
Apšvietimo sistemos užtikrinama vidutinė virimo paviršiaus apšvietė	475 lx
Laiko didėjimo daugiklis	0,6

Buitinių gartraukių duomenų lapas

pagal nurodytus potvarkius (ES) Nr. 65/2014 ir (ES) Nr. 66/2014

MIELE	
Tiekiamo modelio identifikavimo ženklas	DA 6498 W
Metinis suvartojamas energijos kiekis (AEC_{hood})	25,1 kWh per metus
Energijos vartojimo efektyvumo klasė	A++
Energijos vartojimo efektyvumo indeksas (EEI_{hood})	35,1
Srauto dinaminis efektyvumas (FDE_{hood})	39,1
Srauto dinaminio efektyvumo klasė	
Nuo A (didžiausias efektyvumas) iki G (mažiausias efektyvumas)	A
Apšvietimo efektyvumas (LE_{hood})	73,3 lx/W
Apšvietimo efektyvumo klasė	
Nuo A (didžiausias efektyvumas) iki G (mažiausias efektyvumas)	A
Riebalų filtravimo našumas	75,1 %
Riebalų filtravimo našumo klasė	
Nuo A (didžiausias efektyvumas) iki G (mažiausias efektyvumas)	C
Išmatuotasis optimalaus našumo taško oro srautas	370,2 m ³ /h
Oro srautas (mažiausias greitis)	180 m ³ /h
Oro srautas (didžiausias greitis)	380 m ³ /h
Oro srautas (intensyvioji arba spartinančioji veikseną)	610 m ³ /h
Oro srautas (Q_{max})	610 m ³ /h
Išmatuotasis optimalaus našumo taško oro slėgis	365 Pa
A įvertintas akustinio triukšmo lygis (mažiausias greitis)	37 dB
A įvertintas akustinio triukšmo lygis (didžiausias greitis)	53 dB
A įvertintas akustinio triukšmo lygis (intensyvioji arba sparčioji veikseną)	64 dB
Išmatuotoji optimalaus našumo taško vartojamoji elektrinė galia	96,0 W
Vartojamoji galia išjungties režimu (P_o)	W
Vartojamoji galia budėjimo režimu (P_s)	0,35 W
Vardinė apšvietimo sistemos galia	6,0 W
Apšvietimo sistemos užtikrinama vidutinė virimo paviršiaus apšvietė	440 lx
Laiko didėjimo daugiklis	0,6

Techniniai duomenys

Buitinių gartraukių duomenų lapas

pagal nurodytus potvarkius (ES) Nr. 65/2014 ir (ES) Nr. 66/2014

MIELE	
Tiekiamo modelio identifikavimo ženklas	DA 6498 W EXTA
Metinis suvartojamas energijos kiekis (AEC_{hood})	108,1 kWh per metus
Energijos vartojimo efektyvumo klasė	C
Energijos vartojimo efektyvumo indeksas (EEI_{hood})	76,1
Srauto dinaminis efektyvumas (FDE_{hood})	20,4
Srauto dinaminio efektyvumo klasė	
Nuo A (didžiausias efektyvumas) iki G (mažiausias efektyvumas)	C
Apšvietimo efektyvumas (LE_{hood})	73,3 lx/W
Apšvietimo efektyvumo klasė	
Nuo A (didžiausias efektyvumas) iki G (mažiausias efektyvumas)	A
Riebalų filtravimo našumas	75,1 %
Riebalų filtravimo našumo klasė	
Nuo A (didžiausias efektyvumas) iki G (mažiausias efektyvumas)	C
Išmatuotasis optimalaus našumo taško oro srautas	425,7 m ³ /h
Oro srautas (mažiausias greitis)	320 m ³ /h
Oro srautas (didžiausias greitis)	585 m ³ /h
Oro srautas (intensyvioji arba spartinančioji veikseną)	730 m ³ /h
Oro srautas (Q_{max})	730 m ³ /h
Išmatuotasis optimalaus našumo taško oro slėgis	389 Pa
A įvertintas akustinio triukšmo lygis (mažiausias greitis)	47 dB
A įvertintas akustinio triukšmo lygis (didžiausias greitis)	61 dB
A įvertintas akustinio triukšmo lygis (intensyvioji arba sparčioji veikseną)	67 dB
Išmatuotoji optimalaus našumo taško vartojamoji elektrinė galia	224,3 W
Vartojamoji galia išjungties režimu (P_o)	W
Vartojamoji galia budėjimo režimu (P_s)	0,35 W
Vardinė apšvietimo sistemos galia	6,0 W
Apšvietimo sistemos užtikrinama vidutinė virimo paviršiaus apšvietė	440 lx
Laiko didėjimo daugiklis	1,3

“Miele” Lietuva pirkėjui suteikia – papildomai prie pardavėjo pagal įstatymus suteikiamos garantijos ir jos neapribojant – teisę į garantiją naujiems prietaisams pagal toliau pateiktus garantinius įsipareigojimus:

I Garantijos trukmė ir pradžia

1. Garantija suteikiama šiam laikotarpiui:
 - a) 24 mėnesiai buitiniams prietaisams, naudojamiems pagal paskirtį;
 - b) 12 mėnesių profesionaliems prietaisams, naudojamiems pagal paskirtį.
2. Garantijos galiojimo terminas pradedamas skaičiuoti nuo datos, nurodytos ant prietaiso pirkimo sąskaitos.

Dėl suteiktų garantinių paslaugų ir pristatytų atsarginių dalių garantijos galiojimo terminas nepratęsiamas.

II Garantijos suteikimo sąlygos

1. Prietaisas buvo įsigytas specializuotoje parduotuvėje arba tiesiogiai iš “Miele” ES šalyje, Šveicarijoje arba Norvegijoje ir ten buvo naudojamas.
2. Klientų aptarnavimo tarnybos technikai pareikalavus, pateikiamas garantijos patvirtinimas (pirkimo sąskaita arba užpildyta garantijos kortelė).

III Garantijos turinys ir suteikiamos paslaugos

1. Prietaiso trūkumai pašalinami per numatytą terminą jį pataisant arba pakeičiant atitinkamą dalį. Susijusias išlaidas, pavyzdžiui, už transportavimą, naudojimąsi keliais, darbą ir atsargines dalis, padengia “Miele” Lietuva. Pakeistos dalys arba prietaisai tampa “Miele” Lietuva nuosavybe.
2. Remiantis šia garantija, bendrovei “Miele” Lietuva negalima pateikti pretenzijų dėl žalos atlyginimo, nebent “Miele” Lietuva paskirtos ir įgaliotos klientų aptarnavimo tarnybos darbuotojai žalos padarė tyčia arba dėl šiurkštaus aplaidumo.
3. Neteikiamos eksploatacinių medžiagų ir priedų pristatymo paslaugos.

IV Garantijos suteikimo apribojimai

Garantija netaikoma trūkumams arba triktims, kurių priežastys yra šios:

1. Netinkamas pastatymas arba įrengimas, pvz., galiojančių saugos potvarkių arba raštiškų naudojimo, įrengimo ir montavimo instrukcijų nepaisymas.
2. Naudojimas ne pagal paskirtį, netinkamas valdymas arba netinkamų medžiagų naudojimas, pvz., netinkamų skalbimo priemonių, ploviklių arba chemikalų naudojimas.
3. Kitoje ES šalyje, Šveicarijoje arba Norvegijoje įsigytas prietaisas dėl ypatingų techninių specifikacijų negali būti naudojamas arba naudojamas taikant tam tikrus apribojimus.
4. Išoriniai veiksniai, pvz., transportuojant padaryta žala, pažeidimas dėl smūgio arba sutrenkimo, žala dėl nepalankių oro sąlygų arba kitų gamtos veiksnių.
5. Remonto darbai ir pakeitimai, kuriuos atliko “Miele” nemokyti ir neįgalieji klientų aptarnavimo tarnybos darbuotojai.
6. Ne “Miele” originalių atsarginių dalių ir ne “Miele” patvirtintų priedų naudojimas.
7. Sudužęs stiklas ir perdegusios kaitinamosios lemputės.
8. Elektros srovės ir įtampos svyravimai, kai nepasiekiamos arba viršijamos gamintojo nurodytos paklaidos ribos.
9. Neatliekami naudojimo instrukcijoje nurodyti priežiūros ir valymo darbai.

V Duomenų apsauga

Asmeniniai duomenys naudojami tik vykdant užsakymą ir suteikiant garantiją, jei prireiks, atsižvelgiant į pagrindines duomenų apsaugos sąlygas.



Vokietija - Miele & Cie. KG, Carl-Miele-Straße 29, 33332 Gütersloh

DA 6488 W, DA 6498 W, DA 6498 W EXTA