

## Návod na použitie a montáž Odsávač pár



Pred inštaláciou a uvedením do prevádzky si **bezpodmienečne** prečítajte návod na použitie a montáž. Ochránite tak seba a zabránite škodám.

# Obsah

---

<b>Bezpečnostné pokyny a varovné upozornenia</b> .....	4
<b>Váš príspevok k ochrane životného prostredia</b> .....	13
<b>Prehľad odsávača pár</b> .....	14
<b>Popis funkcie</b> .....	16
<b>Prvé uvedenie do prevádzky</b> .....	17
Voľba odťahovej alebo cirkulačnej prevádzky .....	17
Aktivácia funkcie Miele@home .....	17
Pripojenie pomocou aplikácie .....	18
Pripojenie cez WPS .....	19
Odhlásenie WiFi (návrat k nastaveniu z výroby) .....	20
Zriadiť Con@ctivity .....	21
Con@ctivity cez domácu WiFi sieť (Con@ctivity 3.0) .....	22
Con@ctivity cez priame WiFi spojenie (Con@ctivity 3.0).....	22
Opakovanie pripojenia.....	22
<b>Obsluha (automatická prevádzka)</b> .....	23
Varenie s funkciou Con@ctivity (automatická prevádzka) .....	23
Vyprážanie .....	24
Dočasné opustenie automatického režimu .....	25
Návrat do automatického režimu .....	25
<b>Obsluha (manuálna prevádzka)</b> .....	26
Varenie bez funkcie Con@ctivity (manuálna prevádzka) .....	26
Zapnutie ventilátora.....	26
Voľba stupňa výkonu.....	26
Voľba doby dobehu .....	26
Vypnutie ventilátora .....	26
Zapnutie/vypnutie/stlmenie osvetlenia varných zón .....	27
Riadenie výkonu .....	27
Bezpečnostné vypínanie .....	28
<b>Obsluha (Automatická a manuálna prevádzka)</b> .....	29
Počítadlo prevádzkových hodín .....	29
Zmena počítadla prevádzkových hodín tukového filtra.....	29
Zmena alebo deaktivácia počítadla prevádzkových hodín pachového filtra..	30
Kontrola počítadla prevádzkových hodín .....	30
<b>Tipy pre šetrenie energie</b> .....	31

<b>Čistenie a ošetrovanie</b> .....	32
Opláštenie .....	32
Osobitné upozornenia pre kryty s farebnou povrchovou úpravou. ....	32
Čistenie záchytnej vane.....	32
Tukový filter a panel pre okrajové odsávanie.....	33
Vynulovanie počítadla prevádzkových hodín tukového filtra .....	35
Výmena tukového filtra .....	35
Pachový filter .....	36
Vynulovanie počítadla prevádzkových hodín pachového filtra .....	36
Likvidácia pachového filtra.....	36
Regenerovateľný pachový filter .....	36
<b>Inštalácia</b> .....	37
Pred inštaláciou .....	37
Inštalčný materiál .....	37
Rozmery prístroja .....	38
Vzdialenosť medzi varnou zónou a odsávačom pár (S) .....	39
Odporúčanie pre montáž.....	41
Vrtacia šablóna pre montáž v stene .....	41
Odťahové potrubie .....	42
Spätná klapka.....	43
Kondenzačná voda.....	43
Tlmič hluku .....	44
Elektrické pripojenie .....	45
<b>Servisná služba</b> .....	46
Kontakt pri poruchách.....	46
Umiestnenie typového štítka .....	46
Záruka .....	46
<b>Technické údaje</b> .....	47
Príslušenstvo na dokúpenie pre režim cirkulácie vzduchu.....	47
Prehlásenie o zhode .....	48

## Bezpečnostné pokyny a varovné upozornenia

Tento odsávač zodpovedá platným bezpečnostným predpisom. Neodborné použitie však môže viesť k poškodeniu osôb a vecí.

Pred uvedením odsávača pár do prevádzky si pozorne prečítajte návod na použitie a montáž. Uvádajú sa v ňom dôležité pokyny ohľadne montáže, bezpečnosti, použitia a údržby. Ochránite tak seba a zabránite škodám na odsávači.

Na základe normy IEC/EN 60335-1 Miele dôrazne upozorňuje na to, aby ste si bezpodmienečne prečítali a dodržiavali kapitolu týkajúcu sa inštalácie prístroja ako aj bezpečnostné upozornenia a výstrahy.

Miele nezodpovedá za škody, ktoré vzniknú v dôsledku nedodržania týchto pokynov.

Ponechajte si návod na použitie a montáž a odovzdajte ho prípadnému nasledujúcemu vlastníkovi.

### Používanie na stanovený účel

- ▶ Tento odsávač je určený na použitie v domácnosti a v podobných priestoroch.
- ▶ Tento odsávač nie je určený na použitie vo vonkajších priestoroch.
- ▶ Odsávač pár používajte výlučne na domáce použitie na odsávanie a čistenie výparov pri varení, ktoré vznikajú pri príprave jedál. Všetky ostatné spôsoby použitia sú neprípustné.
- ▶ Odsávač pár sa v režime cirkulácie vzduchu nad plynovou varnou doskou nesmie používať na vetranie miesta inštalácie. Opýtajte sa ohľadne toho odborného plynára.

## Bezpečnostné pokyny a varovné upozornenia

---

► Osoby, ktoré nie sú pre ich fyzické, zmyslové alebo duševné schopnosti, alebo kvôli svojej neskúsenosti alebo nevedomosti schopné odsávač pár sami bezpečne obsluhovať, musia byť počas obsluhy pod dozorom.

Tieto osoby smú odsávač pár používať bez dozoru len vtedy, ak im bola jeho obsluha vysvetlená tak, že ho dokážu bezpečne používať. Musia byť schopné rozoznať a chápať možné nebezpečenstvo v prípade chybnjej obsluhy.

### Deti v domácnosti

► Deti mladšie ako 8 rokov sa nesmú samé pohybovať v blízkosti odsávača - iba ak sú pod stálym dozorom.

► Deti od 8 rokov smú odsávač pár používať bez dozoru len vtedy, ak im bola jeho obsluha vysvetlená tak, že ho dokážu bezpečne používať. Deti musia byť schopné rozoznať a chápať možné nebezpečenstvo v prípade chybnjej obsluhy.

► Deti nesmú bez dozoru odsávač čistiť, ani vykonávať jeho údržbu.

► Dávajte pozor na deti, ktoré sa zdržujú v blízkosti odsávača. Nikdy nenechajte deti hrať sa s odsávačom.

► Osvetlenie varných miest je veľmi intenzívne.

Dbajte obzvlášť u malých detí na to, aby sa nepozerali priamo do svetiel.

► Nebezpečenstvo zadusením. Pri hre sa môžu deti zamotať do obalového materiálu (napr. fólií), alebo si tento navliecť na hlavu a udusiť sa. Odložte obalový materiál z dosahu detí.

# Bezpečnostné pokyny a varovné upozornenia

---

## Technická bezpečnosť

- ▶ Užívateľ môže byť neodborne vykonanými inštaláčnymi a údržbárskymi prácami alebo opravami vystavený nebezpečenstvu. Inštalácie, údržbárske práce a opravy elektrických prístrojov smú vykonávať len autorizovaní Miele odborní pracovníci.
- ▶ Poškodenia na odsávači pár môžu ohroziť Vašu bezpečnosť. Skontrolujte ho, či nie je viditeľne poškodený. Poškodený odsávač pár nikdy neuvádzajte do prevádzky.
- ▶ Elektrická bezpečnosť odsávača pár je zabezpečená len vtedy, keď je pripojený k systému s ochranným vodičom, nainštalovaným podľa predpisov. Táto základná bezpečnostná požiadavka musí byť splnená. V prípade pochybností nechajte elektrickú inštaláciu skontrolovať kvalifikovaným elektrikárom.
- ▶ Dočasná alebo trvalá prevádzka sebestačného alebo nie sieťovo synchronizovaného zariadenia na dodávku energie (ako napr. ostrovné siete, back-up systémy) je možná. Predpokladom pre prevádzku je, aby malo zariadenie na dodávku energie údaje v súlade s nariadením EN 50160 prípadne porovnateľné. Ochranné opatrenia určené pre inštaláciu tohto Miele produktu v domácnosti musia byť zabezpečené aj pre ostrovnú prevádzku alebo nie sieťovo synchronizovanú prevádzku čo sa týka jej funkcie ako aj spôsobu práce, alebo musia byť nahradené rovnocennými opatreniami pri inštalácii. Tak ako je to napríklad popísané v aktuálnom zverejnení VDE-AR-E 2510-2.
- ▶ Pripojovacie údaje (frekvencia a napätie) uvedené na typovom štítiku odsávača pár musia byť bezpodmienečne v súlade s odpovedajúcimi parametrami elektrickej siete, aby sa odsávač pár nepoškodil. Pred pripojením porovnajte pripojovacie údaje. V prípade pochybností sa opýtajte kvalifikovaného elektrikára.
- ▶ Viacnásobné zásuvky alebo predlžovacie káble neposkytujú potrebnú bezpečnosť (nebezpečenstvo požiaru). Odsávač pár nepripájajte pomocou nich k elektrickej sieti.

## Bezpečnostné pokyny a varovné upozornenia

---

▶ Pri odsávačoch pár typovej rady ... EXT/EXTA je spojenie s externým ventilátorom pomocou príslušného prepojovacieho vedenia a konektorov.

Tieto prístroje sa smú kombinovať len s externým ventilátorom od Miele.

▶ Používajte odsávač pár len v namontovanom stave, aby bola zaisťovaná bezpečná funkcia.

▶ Tento odsávač pár sa nesmie prevádzkovať na nestabilných miestach (napr. na lodiach).

▶ Dotyk prípojov pod napätím ako aj zmena elektrickej a mechanickej konštrukcie Vás ohrozujú a môžu spôsobiť poruchu funkcie odsávača pár.

Plášť prístroja otvárajte len ak je to popísané pri montáži a čistení. Nikdy neotvárajte ďalšie časti plášťa.

▶ Nárok na záruku zaniká, ak opravy odsávača pár nevykonáva autorizovaná servisná služba Miele.

▶ Len pri originálnych náhradných dieloch zaručuje Miele, že spĺňajú bezpečnostné požiadavky. Pokazené časti sa smú vymeniť len za originálne.

▶ Poškodený pripojovací kábel smú vymeniť len kvalifikovaný odborník.

▶ Svetidlá osvetlenia sú pevne zabudované. Výmenu smie vykonať len kvalifikovaný odborník poverený firmou Miele alebo servisná služba Miele.

▶ Pri prácach spojených s inštaláciou a údržbou, ako aj pri opravách musí byť odsávač pár odpojený od elektrickej siete. Odpojený od elektrickej siete je len vtedy keď

- sú vypnuté ističe elektrickej inštalácie alebo
- sú úplne vyskrutkované poistky elektrickej inštalácie alebo

## Bezpečnostné pokyny a varovné upozornenia

- je vyťahnutá elektrická zástrčka (ak je k dispozícii) zo zásuvky. Neťahajte pritom za sieťový kábel, ale za zástrčku.

### Prevádzka súčasne s ohniskom závislým na vzduch v miestnosti

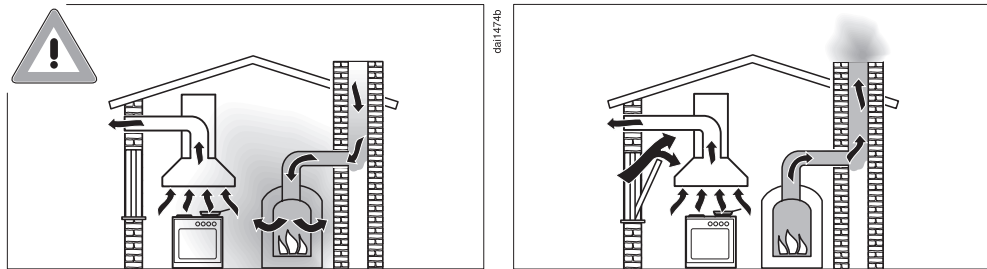

#### Nebezpečenstvo otravy spalinami.

Pri používaní odsávača pár súčasne s ohniskom závislým od vzduchu v rovnakej miestnosti alebo od združeného vetrania buďte mimoriadne opatrní.

Ohniská závislé na vzduchu z miestnosti nasávajú vzduch potrebný k horeniu z priestoru inštalácie a svoje splodiny odvádzajú von prostredníctvom zariadenia na odťah splodín (napr. komínom). Môžu to byť napríklad vykurovacie zariadenia na plyn, olej, drevo alebo uhlie, prietokové ohrievače, zariadenia na ohrev teplej vody, varné dosky alebo rúry na pečenie.

Odsávač pár odvádza vzduch z kuchyne a susedných miestností. Toto platí pre nasledovné spôsoby prevádzky:

- odťahová prevádzka,
- odťahová prevádzka s externým ventilátorom,
- cirkulačná prevádzka s boxom pre cirkulovanie, umiestneným mimo miestnosti.

Bez dostatočného prívodu vzduchu vzniká podtlak. Ohnisko má málo spaľovacieho vzduchu. Spaľovanie je negatívne ovplyvnené. Jedovaté splodiny môžu byť nasávané z komína alebo odťahovej šachty do obytných miestností.

Môže dôjsť k ohrozeniu života!



## Bezpečnostné pokyny a varovné upozornenia

Bezpečná prevádzka je možná vtedy, ak sa súčasne pri prevádzke odsávača pár a ohniska závislého na vzduchu v miestnosti alebo združenom vetraní dosiahne podtlak najviac 4 Pa (0,04 mbar) a tým sa zabráni, že nedôjde k spätnému nasávaniu splodín z ohniska do miestnosti.

Toto je možné dosiahnuť tým, že cez neuzatváratelné otvory, napr. vo dverách alebo oknách bude môcť prúdiť do miestnosti vzduch potrebný na spaľovanie. Pritom je nevyhnutné dbať na dostatočný prierez prírodného otvoru vzduchu. Samostatná vetracia mriežka v stene spravidla nezaručuje dostatočný prívod vzduchu.

Pri posudzovaní je potrebné vždy brať na vedomie vzájomné prepojenie vetrania celého bytu. Na túto tému sa poraďte s príslušným kominárskym majstrom.

Ak sa odsávač pár prevádzkuje v režime cirkulácie vzduchu, pričom je vzduch odvádzaný späť do priestoru inštalácie, je súčasné prevádzkovanie ohniska závislého na vzduchu v miestnosti nezávadné.

# Bezpečnostné pokyny a varovné upozornenia

---

## Prevádzkové zásady

- ▶ Otvorený oheň predstavuje nebezpečenstvo požiaru. Nikdy nepracujte s otvoreným ohňom pod odsávačom pár. Preto je napríklad zakázané flambovanie a grilovanie s otvoreným ohňom. Zapnutý odsávač pár nasáva plamene do filtra. Usadený tuk sa môže vznietiť.
- ▶ Pôsobenie veľkého tepla pri varení na plynovej varnej zóne môže poškodiť odsávač pár.
  - Plynovú varnú zónu nenechajte nikdy horieť bez postaveného kuchynského riadu. Aj pri krátkodobom odkladaní riadu vypnite plynovú zónu.
  - Voľte kuchynský riad, ktorý zodpovedá veľkosťou varnej zóne.
  - Nastavte plameň tak, aby v žiadnom prípade nepresahoval kuchynský riad.
  - Zabráňte nadmernému zahriatiu riadu (napr. pri varení na panvici Wok).
- ▶ Kondenzačná voda môže spôsobiť na odsávači pár poškodenie koróziou. Keď používate varnú zónu, zapnite vždy odsávač pár, aby sa nemohla hromadiť kondenzačná voda.
- ▶ Prehriate oleje a tuky sa môžu samé vznietiť a tým spôsobiť požiar odsávača pár. Keď pracujete s olejmi a tukmi, dohliadajte na hrnce, panvice a fritézy. Aj grilovanie na elektrických griloch musíte preto neustále kontrolovať.

# Bezpečnostné pokyny a varovné upozornenia

---

- ▶ Usadený tuk a nečistoty narušujú funkciu odsávača. Odsávač pár nikdy nepoužívajte bez tukových filtrov, aby ste zabezpečili čistenie výparov z varenia.
- ▶ Pamätajte na to, že sa odsávač pár pri varení môže silne zohriať stúpajúcim teplom. Plášťa a tukových filtrov sa dotýkajte až po vychladnutí odsávača pár.

## Odborná inštalácia

- ▶ Na základe údajov výrobcu Vášho variča zistíte, či je povolená nad ním prevádzka v kombinácii s odsávačom pár.
- ▶ Odsávač pár sa nesmie montovať nad ohnisko s tuhým palivom.
- ▶ Ak je vzdialenosť medzi varičom a odsávačom pár príliš malá, môže sa odsávač pár poškodiť. Ak výrobca variča nešpecifikoval väčšie bezpečnostné vzdialenosti, je potrebné medzi varičom a spodnou hranou odsávača pár rešpektovať uvedené vzdialenosti v kapitole „Inštalácia“. Ak sú pod odsávačom pár prevádzkované rôzne variče, pre ktoré platia rozličné bezpečnostné vzdialenosti, je potrebné dodržať najväčšiu uvedenú bezpečnostnú vzdialenosť.
- ▶ Pre upevnenie odsávača pár je potrebné dodržať údaje v kapitole „Inštalácia“.
- ▶ Plechové časti môžu mať ostré hrany a spôsobiť poranenia. Pri montáži používajte rukavice na ochranu pred porezaním.
- ▶ Na inštaláciu odťahového potrubia sa smú použiť len rúrky alebo hadice z nehorľavého materiálu. Získať je ich možné v špecializovaných obchodoch alebo u servisnej služby.
- ▶ Odťah nesmie byť vedený ani do komína alebo odťahu spalín, ani do šachty, ktorá slúži na vetranie miestností s ohniskami.
- ▶ Ak sa má odťah viesť v nepoužívanom dymovom alebo odťahovom komíne, dbajte na úradné predpisy.

# Bezpečnostné pokyny a varovné upozornenia

---

## Čistenie a ošetrovanie

- ▶ Ak čistenie neprebehne podľa pokynov v tomto návode na použitie, hrozí nebezpečenstvo požiaru.
- ▶ Para z parného čistiaceho zariadenia sa môže dostať k častiam pod napätím a spôsobiť skrat.  
Na čistenie odsávača pár nikdy nepoužívajte parné čistiace zariadenie.
- ▶ Mohli by ste sa poraniť na otvorenom vedení výparov. Nenechajte zbytočne otvorené vedenie výparov.

## Príslušenstvo a náhradné diely

- ▶ Používajte výlučne originálne príslušenstvo Miele. V prípade montáže a zabudovania iných častí zaniká záruka a/alebo ručenie poskytované spoločnosťou Miele.
- ▶ Len pri originálnych náhradných dieloch zaručuje Miele, že spĺňajú bezpečnostné požiadavky. Pokazené časti sa smú vymeniť len za originálne.
- ▶ Miele Vám poskytuje až 15 ročnú, najmenej ale 10 ročnú záruku na dodanie náhradných dielov pre zachovanie funkčnosti po ukončení sériovej výroby Vášho odsávača pár.

## Likvidácia obalu

Obal slúži na manipuláciu a chráni prístroj pred poškodením počas prepravy. Obalové materiály boli zvolené s prihliadnutím na aspekty ochrany životného prostredia a možnosti ich likvidácie, sú všeobecne recyklovateľné.

Vrátenie obalového materiálu do materiálového cyklu šetrí suroviny a znižuje množstvo odpadu. Využívajte zberné miesta cenných materiálov a možnosti vrátenia. Prepravné obaly zoberie späť Váš špecializovaný predajca Miele.

## Likvidácia starého prístroja

Elektrické a elektronické prístroje obsahujú mnohonásobne hodnotné materiály. Obsahujú aj určité látky zmesi a stavebné prvky, ktoré boli potrebné pre ich funkciu a bezpečnosť. V komunálnom odpade ako aj nesprávnou manipuláciou môžu ohroziť ľudské zdravie a škodiť životnému prostrediu. Váš starý prístroj preto nedávajte v žiadnom prípade do komunálneho odpadu.



Na bezplatné odovzdanie a likvidáciu elektrických a elektronických prístrojov využite oficiálne zberné miesto vo vašom bydlisku, u predajcu alebo v Miele. Za vymazanie prípadných osobných údajov na likvidovanom prístroji ste zo zákona zodpovedný sami. Zo zákona máte povinnosť vybrať a pritom nezničiť staré batérie a staré akumulátory, ktoré nie sú pevne uzatvorené v prístroji ako aj lampy, ktoré je možné vybrať bez zničenia. Zaneste ich do vhodnej zberne, kde ich môžete bezplatne odovzdať. Postarajte sa prosím o to, aby bol Váš starý prístroj uložený mimo dosah detí až do doby odvezenia.

# Prehľad odsávača pár

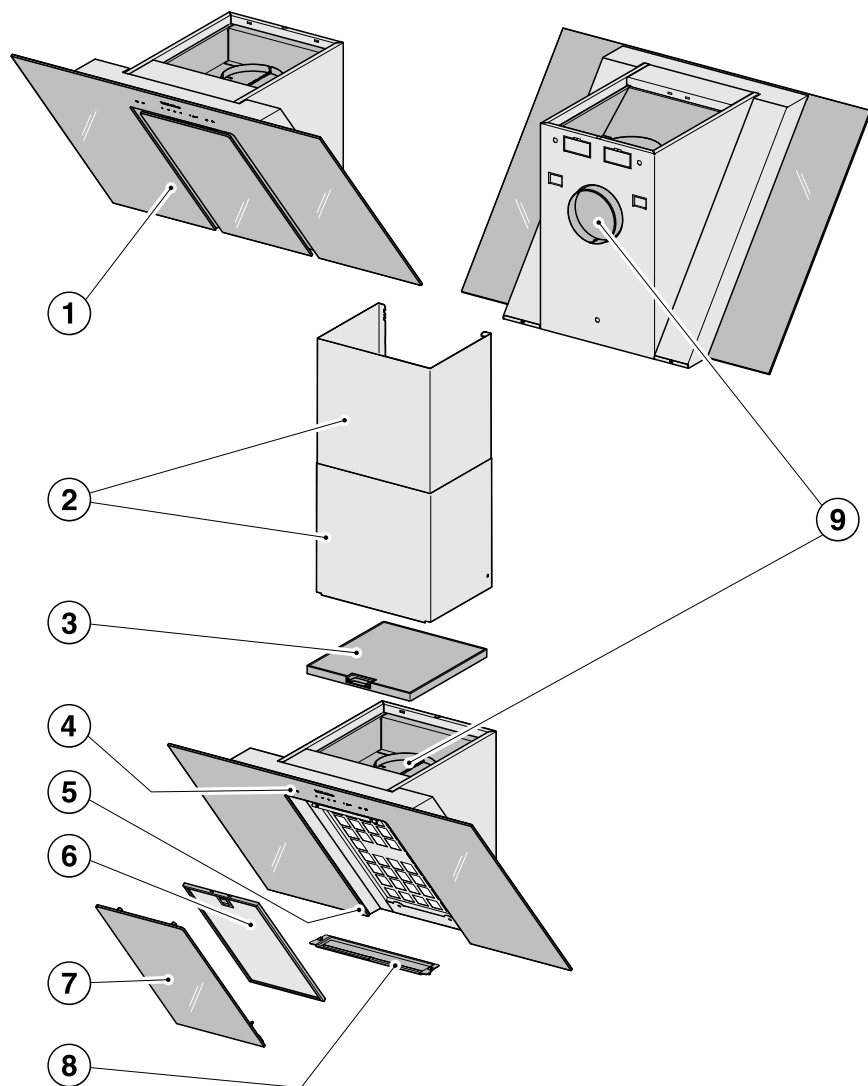

- ① vedenie výparov
- ② komín  
príslušenstvo na dokúpenie  
Pri odťahovej prevádzke
- ③ pachový filter  
Jednorázovo použiteľný alebo regenerovateľný pachový filter  
Príslušenstvo na dokúpenie pre režim cirkulácie vzduchu
- ④ ovládacie prvky
- ⑤ osvetlenie varných zón
- ⑥ tukové filtre
- ⑦ panel pre okrajové odsávanie
- ⑧ záchytná vaňa
- ⑨ odťahové hrdlo  
Výpary sa môžu alternatívne odvádzať smerom nahor alebo dozadu.  
Pri cirkulačnej prevádzke sa môže odpadový vzduch odvádzať len smerom hore.
- ⑩ senzorové tlačidlo pre zapnutie a vypnutie ventilátora
- ⑪ senzorové tlačidlo pre zapnutie/vypnutie a na stlmenie osvetlenia varných zón
- ⑫ senzorové tlačidlo pre nastavenie výkonu ventilátora
- ⑬ senzorové tlačidlo pre funkciu dobehu
- ⑭ senzorové tlačidlo pre počítadlo prevádzkových hodín tukového filtra
- ⑮ senzorové tlačidlo pre počítadlo prevádzkových hodín pachového filtra

## Popis funkcie

V závislosti od prevedenia odsávača pár sú možné tieto funkcie:

### Odtahová prevádzka

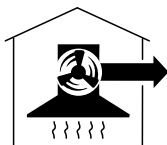

Odsávač pár odsáva paru vznikajúcu pri varení. Vzduch je pritom vedený cez okrajový sací panel a čistený cez tukový filter. Nakoniec je vzduch odvádzaný von.

dal0984a

### Cirkulačná prevádzka



Nasatý vzduch je čistený okrajovým sacím panelom a tukovým filtrom a dodatočne aj dvomi pachovými filtermi. Potom je vzduch vedený späť do kuchyne.

### Prevádzka s externým ventilátorom

(odsávače pár typovej rady ...EXT/EXTA)

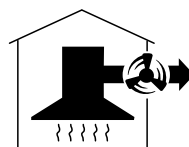

Pri odsávačoch pár, ktoré sú pripravené na prevádzku s externým ventilátorom, sa na vami zvolenom mieste montuje mimo miestnosti odsávací ventilátor podľa vašej voľby. Externý ventilátor sa riadiacim vedením spojí s odsávačom pár a ovláda sa cez Con@ctivity alebo ovládacími prvkami odsávača pár.

dal094b



dal094c





## Voľba odťahovej alebo cirkulačnej prevádzky

Odsávač pár je vhodný na odťahovú a cirkulačnú prevádzku. Výkon ventilátora sa prispôsobí zvolenému prevádzkovému druhu. Z výroby je nastavená cirkulačná prevádzka. Na odťahovú prevádzku je nutné prestaviť odsávač pár.

Prestavenie na odťahovú prevádzku prebehne deaktiváciou počítadla prevádzkových hodín pachového filtra.

- Vypnite ventilátor a osvetlenie.
- Zároveň sa dotknite tlačila dobeh <sup>5</sup>  a tlačidla pachový filter .

Symbol pachového filtra  a ukazovateľ stupňa ventilátora blikajú.

- Stlačte tlačidlo **B**.
- Potvrďte postup tlačidlom pachový filter .

Všetky kontrolky zhasnú.

Odťahová prevádzka je nastavená.

Ak potvrdenie neprebehne do 4 minút, ostane zachované staré nastavenie.

## Aktivácia funkcie Miele@home

Predpoklad:

- WiFi sieť
- aplikácia Miele
- užívateľský účet Miele. Užívateľský účet môžete vytvoriť pomocou aplikácie Miele.

Váš odsávač pár je vybavený zabudovaným WiFi modulom. Odsávač pár spojte s domácou WiFi sieťou. Potom môžete odsávač pár ovládať prostredníctvom aplikácie Miele.

Ak je Vaša varná doska Miele tiež zapojená do domácej WiFi siete, môžete využívať automatické ovládanie odsávača pár pomocou funkcie Con@ctivity.

Zabezpečte, aby bol v mieste inštalácie Vášho odsávača pár dostatočne silný signál Vašej WiFi siete.

Spojenie s domácou WiFi sieťou môžete vykonať pomocou aplikácie Miele alebo cez WPS.

# Prvé uvedenie do prevádzky

## Disponibilita Miele@home

Použitie aplikácie Miele závisí na disponibilite služieb Miele@home vo Vašej krajine.

Služby Miele@home nie sú k dispozícii v každej krajine.

Informácie o disponibilite získate na internetovej stránke [www.miele.com](http://www.miele.com).

## Aplikácie Miele

Aplikáciu Miele si môžete stiahnuť zadarmo z Apple App Store® alebo Google Play Store™.



## Pripojenie pomocou aplikácie

Pripojenie k sieti môžete vytvoriť pomocou aplikácie Miele.

- Nainštalujte si aplikáciu Miele na svoje mobilné koncové zariadenie.

Na prihlásenie budete potrebovať:

1. Heslo Vašej WiFi siete
2. Heslo Vášho odsávača pár



Pri hesle pre odsávač pár sa jedná o posledných 9 číslic výrobného čísla, ktoré nájdete na typovom štítku.

Typový štítek nájdete, keď vyberiete tučkový filter.



- Spustíte prihlasovanie prístroja v aplikácii. Nasledujte kroky na prihlásenie.

Ak sa objaví výzva na aktiváciu WiFi siete odsávača pár, postupujte nasledovne:

# Prvé uvedenie do prevádzky

- Vypnite odsávač pár.



- Držte stlačené tlačidlo **B**.

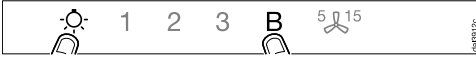

- Zároveň stlačte tlačidlo osvetlenia ☀.

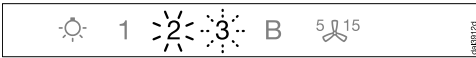

**2** trvalo svieti, **3** bliká.

Odsávač pár je v priebehu nasledujúcich 2 minút pripravený na pripojenie.



- Nasledujte ďalšie kroky v aplikácii.

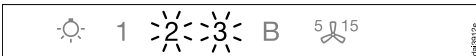

Po úspešnom spojení trvalo svieti **2** a **3**.



- Opustite režim spojenia na odsávači pár stlačením tlačidla dobeh 5/15.

Odsávač pár je odteraz možné obsluhovať pomocou aplikácie.

## Pripojenie cez WPS

Váš WiFi-Router musí byť schopný spojenia WPS (WiFi Protected Setup).

- Vypnite odsávač pár.



- Držte stlačené tlačidlo **B**.



- Zároveň stlačte tlačidlo osvetlenia ☀.

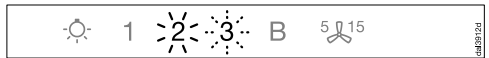

**2** trvalo svieti, **3** bliká.

Vaše WiFi spojenie musí byť možné spustiť súčasne na odsávači pár a na Vašom WiFi routri.

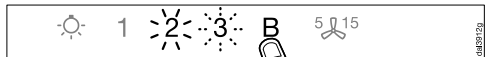

- Podržte na niekoľko sekúnd tlačidlo **B** na odsávači pár.

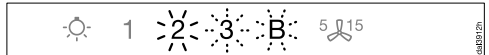

Po krátkej dobe svieti **2** trvalo, **3** a **B** bliká.

Odsávač pár je v priebehu nasledujúcich dvoch minút pripravený na pripojenie.

# Prvé uvedenie do prevádzky



- Spustíte na Vašom WiFi routri spojenie.

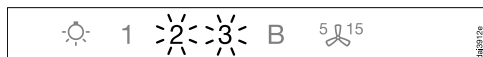

Po úspešnom spojení trvalo svieti **2 a 3**.



- Opustíte režim spojenia na odsávači pár stlačením tlačidla dobeh  $5^{15}$ .

Odsávač pár je odteraz možné obsluhovať pomocou aplikácie.

Ak sa spojenie nenadviaže, možno ste neaktivovali dostatočne rýchle WPS na svojom routri. Vykonajte opäť vyššie menované kroky.

**Tip:** Ak Váš WiFi router nemá WPS ako metódu spojenia, použite pripojenie cez aplikáciu Miele.

## Odhlásenie WiFi (návrat k nastaveniu z výroby)

Na nadviazanie nového WiFi spojenia je najprv nutné odpojiť jestvujúce WiFi spojenie.

- Vypnite odsávač pár.



- Držte stlačené tlačidlo **1**.



- Zároveň stlačte tlačidlo osvetlenia  $\odot$ .

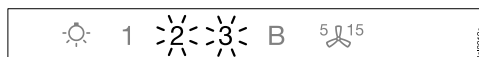

Pri existujúcom WiFi spojení svieti nepretržite **2 a 3**.

Odsávač pár je v priebehu nasledujúcich dvoch minút pripravený na pripojenie.



- Stlačte tlačidlo 1.

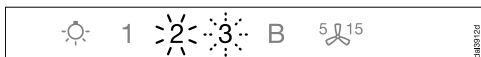

- 2 trvalo svieti a 3 bliká.

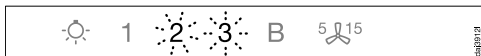

- Po niekoľkých sekundách bliká 2 a 3. Spojenie je prerušené.



- Opustite režim spojenia na odsávači pár stlačením tlačidla dobeh <sup>5</sup>15.

- WiFi spojenie je zrušené. Je možné nadviazať nové spojenie.

### Zriadiť Con@ctivity

Con@ctivity popisuje priamu komunikáciu medzi elektrickou varnou doskou Miele a odsávačom pár Miele. Umožňuje automatické riadenie odsávača pár v závislosti od stavu prevádzky nezávislej elektrickej varnej dosky Miele.

- Pri zapnutí varnej zóny sa samočinne zapne jej osvetlenie a po krátkej dobe sa spustí ventilátor odsávača pár.
- Počas varenia volí odsávač pár automaticky stupeň ventilátora. Stupeň otáčok ventilátora závisí od počtu zapnutých varných zón a od zvolených stupňov varenia.
- Po varení a po uplynutí zadanej doby dobehu sa ventilátor a osvetlenie varných zón automaticky vypnú.

Podrobné informácie o funkcii nájdete v kapitole „Obsluha“.

# Prvé uvedenie do prevádzky

## Con@ctivity cez domácu WiFi sieť (Con@ctivity 3.0)

Predpoklad:

- domáca WiFi sieť
- WiFi kompatibilná varná doska Miele

- Zapojte odsávač pár a Vašu varnú dosku do domácej WiFi siete (viď odstavec „Zariadenie Miele@home“).

Funkcia Con@ctivity sa aktivuje automaticky.

## Con@ctivity cez priame WiFi spojenie (Con@ctivity 3.0)

Predpoklad:

- WiFi kompatibilná varná doska Miele

Ak nemáte svoju domácu sieť k dispozícii, môžete vytvoriť priame spojenie medzi varnou doskou a odsávačom pár.

- Vypnite odsávač pár.

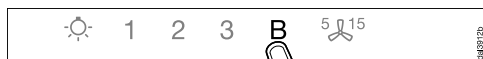

- Držte stlačené tlačidlo **B**.



- Stlačte zároveň tlačidlo **1**.

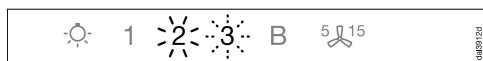

**2** trvalo svieti, **3** bliká.

Odsávač pár je v priebehu nasledujúcich 2 minút pripravený na pripojenie.

- Spustíte WiFi pripojenie na varnej doske. Informácie k tomu nájdete v návode na obsluhu varnej dosky.

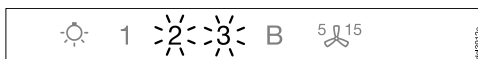

Po úspešnom spojení trvalo svieti **2** a **3**.



- Opustíte režim spojenia na odsávači pár stlačením tlačidla dobeh 5 15.

Con@ctivity je teraz aktivované.

Ak existuje priame WiFi spojenie, nemôžu byť varná doska a odsávač pár zapojené do domácej siete. Pokiaľ by toto bolo neskôr požadované, je potrebné najprv zrušiť priame WiFi spojenie medzi varnou doskou a odsávačom pary (viď odstavec „Odhlásenie WiFi“).

## Opakovanie pripojenia

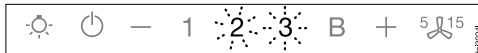

Ak nie je možné pripojenie, blikajú údaje **2** a **3**, alebo odsávač pár stornuje postup.

- Zrušte pripojenie na odsávači pár (viď odstavec „Odhlásenie WiFi“) a na varnej doske.

- Pripojenie zopakujte.

# Obsluha (automatická prevádzka)

Keď je funkcia Con@ctivity aktivovaná, pracuje odsávač pár vždy v automatickom režime (viď kapitola „Prvá aktivácia“ odstavec „Con@ctivity“).

Ak chcete odsávač pár ovládať manuálne, postupujte podľa kapitoly „Obsluha (Manuálna prevádzka)“, odstavec „Varenie bez funkcie Con@ctivity“.

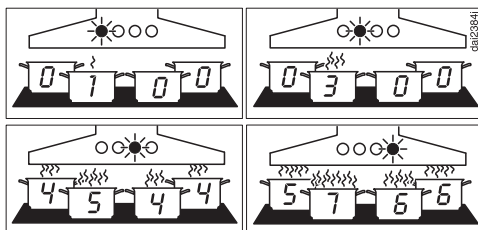

Príklady pre stupne ventilátora 1 až B

## Varenie s funkciou Con@ctivity (automatická prevádzka)

- Zapnite varnú zónu na ľubovoľný stupeň.

Zapne sa osvetlenie varných zón.

Po niekoľkých sekundách sa zapne ventilátor, najprv krátko na stupeň 2, potom hneď na stupeň 1.

Počas varenia volí odsávač pár automaticky stupeň ventilátora.

Smerodajný je celkový výkon varnej dosky, teda počet zapnutých varných zón a intenzita zvolených varných stupňov.

Keď na varnej doske zvolíte vyšší stupeň výkonu alebo zapnete viac varných zón, prepne sa aj odsávač pár na vyšší stupeň ventilátora.

Keď znížite stupeň varnej dosky alebo vypnete varné zóny, upraví sa aj stupeň ventilátora.

## Reakčný čas

Odsávač pár reaguje s oneskorením. Tým sa zohľadňuje skutočnosť, že zmena stupňa výkonu varnej dosky nevedie bezprostredne k menšiemu alebo väčšiemu množstvu výparov z varenia hneď.

Keďže varná doska posiela informácie odsávaču pár v určitých intervaloch, môže toto spôsobiť oneskorenie.

Reakcia nasleduje behom niekoľko sekúnd alebo pár minút.

# Obsluha (automatická prevádzka)

---

## Vyprážanie

- Pred vyprážaním zapnete napr. na zohriatie riadu jednu varnú platňu na najvyšší stupeň. Približne 10 sekúnd až 4 minúty potom ju prepnete späť na nižší stupeň (60 sekúnd až 5 minút pri Highlight varnej doske).

Odsávač rozpozná proces vyprážania.

Odsávač pár sa zapne a po spätnom prepnutí varnej dosky sa prepne na stupeň ventilátora 3, na ktorom sa udrží po dobu asi 5 minút.

Potom je stupeň ventilátora opäť určovaný funkciou Con@ctivity.

Manuálne môžete predčasne tiež zvoliť iný stupeň ventilátora.

## Vypnutie

- Vypnite všetky varné zóny.

Ventilátor odsávača pár sa v priebehu nasledujúcich minút postupne prepína na nižší stupeň a nakoniec sa vypne.

Takto sa vzduch v kuchyni vyčistí od zvyšných výparov a zápachov.

- Z intenzívneho stupňa sa ventilátor prepne ihneď na stupeň 3.
- Ak ventilátor beží na stupni 3, asi po 1 minúte sa prepne na stupeň 2.
- Zo stupňa 2 sa po 2 minútach prepne späť na stupeň 1.
- Po 2 minútach na stupni 1 sa ventilátor vypne.
- Po ďalších 30 sekundách sa osvetlenie varnej dosky vypne.

Varenie je ukončené.



## Dočasné opustenie automatického režimu

Automatický režim opustíte počas varenia nasledovne:

- manuálne zvolíte iný stupeň ventilátora, alebo
- manuálne vypnete odsávač pár, alebo
- aktivujete funkciu dobehu  5<sup>15</sup> odsávača pár. Po zvolenej dobe dobehu sa ventilátor vypne, svetlo ostane zapnuté.

Funkcie odsávača pár je teraz možné ručne ovládať (viď kapitola „Obsluha (Manuálna prevádzka)“).

## Návrat do automatického režimu

Odsávač pár sa vráti do automatického režimu takto:

- Odsávač pár nie je po manuálnej voľbe stupňa ventilátora asi 5 minút obsluhovaný, alebo
- manuálne zvolený stupeň ventilátora opäť zodpovedá automatickému, alebo
- ventilátor odsávača pár a varná doska boli najmenej 30 sekúnd vypnuté. Pri nasledujúcom zapnutí varnej dosky sa opäť spustí automatická prevádzka.

Taktiež máte možnosť obsluhovať odsávač pár manuálne počas celej doby varenia.

- Zapnite pritom ventilátor odsávača pár **skôr** ako zapnete varnú dosku.

Ak boli odsávač pár a varná doska po varení najmenej 30 sekúnd vypnuté, pri nasledujúcom zapnutí varnej dosky sa opäť spustí automatická prevádzka.

# Obsluha (manuálna prevádzka)

---

## Varenie bez funkcie Con@ctivity (manuálna prevádzka)

Odsávač pár sa manuálne obsluhuje za nasledovných podmienok:

- funkcia Con@ctivity nie je aktivovaná.
- Dočasne ste deaktivovali funkciu Con@ctivity (viď kapitola „Obsluha (Automatická prevádzka)“ odstavec „Dočasné opustenie automatického režimu“).

## Zapnutie ventilátora

Akonáhle začnete s varením, zapnite ventilátor. Tým sa budú od začiatku zachytávať výpary z varenia.

- Stlačte tlačidlo vyp./zap. .

Ventilátor sa zapne na stupeň **2**.

## Voľba stupňa výkonu

Pre mierne až silné výpary a zápachy sú Vám k dispozícii stupne výkonu **1** až **3**.

Pre dočasnú veľmi silnú tvorbu výparov a zápach, napr. pri prihorení zvolte stupeň **B** ako intenzívny stupeň.

- Zvoľte dotzkom na tlačidlo **1** až **B** želaný stupeň výkonu.

## Prepnutie intenzívneho stupňa na nižší





Ak je aktivované (prednastavené) riadenie výkonu, ventilátor sa po 5 minútach automaticky prepne nižšie na stupeň **3**.

## Voľba doby dobehu

Po ukončení varenia nechajte ventilátor ešte niekoľko minút bežať. Takto sa vzduch v kuchyni vyčistí od zvyšných výparov a zápachov.

Zabráni sa tak zvyškom v odsávači pár a z nich vznikajúcemu zápachu.

Funkcia dobehu sa postará o automatické vypnutie ventilátora po predvolenej dobe.

- Ak po varení stlačíte pri zapnutom ventilátore tlačidlo dobeh <sup>5</sup> <sup>15</sup>
- jedenkrát: ventilátor sa vypne po 5 minútach (svieti **5** .
- dvakrát: ventilátor sa vypne po 15 minútach (svieti **15** .
- Ak stlačíte opäť tlačidlo dobeh <sup>5</sup> <sup>15</sup> ventilátor ostane zapnutý (<sup>5</sup> <sup>15</sup> zhasne).

## Vypnutie ventilátora



- Ventilátor vypnite tlačidlom zap./vyp. .

## Zapnutie/vypnutie/stlmenie osvetlenia varných zón

Osvetlenie varných zón môžete zapínať a vypínať a nastavovať jas nezávisle od ventilátora.

- Pre zapnutie a vypnutie stlačte krátko tlačidlo osvetlenie .

Pri zapnutí sa osvetlenie zapne s maximálnym jasom.

- Pri zapnutom svetle pridržiťe stlačené tlačidlo osvetlenie . Jas svetla sa znižuje, pokým tlačidlo neuvolníte.
- Keď tlačidlo osvetlenia  podržíte opäť stlačené, bude sa jas svetla zvyšovať, pokým ho neuvolníte.



## Riadenie výkonu

Odsávač pár je vybavený riadením výkonu. Riadenie výkonu slúži na šetrenie energie. Zabezpečuje, aby sa ventilátor automaticky prepínal na nižší stupeň a vypínalo sa osvetlenie.

- Ak je zvolený intenzívny stupeň ventilátora, po 5 minútach sa automaticky zníži na stupeň 3.
- Zo stupňov výkonu ventilátora 3, 2 alebo 1 sa po 2 hodinách prepne o stupeň nižšie a potom dôjde v 30 minútových krokoch k vypnutiu.
- Zapnuté osvetlenie varných miest sa po 12 hodinách automaticky vypne.

Riadenie výkonu môžete deaktivovať. Uvedomte si, že deaktivácia môže spôsobiť zvýšenie spotreby energie.

## Aktivácia/deaktivácia riadenia výkonu

- Vypnite ventilátor a osvetlenie.
- Stlačte tlačidlo dobeh  asi na 10 sekúnd, pokým sa nerozsvieti údaj **1** ukazovateľa stupňa ventilátora.
- Potom postupne stláčajte
  - tlačidlo osvetlenie ,
  - tlačidlo **1** a opäť
  - tlačidlo osvetlenie .

Keď je aktivované riadenie výkonu, trvale svietia údaje **1** a **B**.

Keď je deaktivované, blikajú údaje **1** a **B**.

- Na deaktiváciu riadenia výkonu stlačte tlačidlo **1**.

Údaje **1** a **B** blikajú.

## Obsluha (manuálna prevádzka)

---

- Pre aktiváciu stlačte tlačidlo **B**.

Údaje **1** a **B** trvale svietia.



- Potvrďte postup tlačidlom dobeh <sup>5</sup>  <sup>15</sup>.

Všetky indikátory zhasnú.

Ak proces nepotvrdíte v priebehu 4 minút, ponechá sa staré nastavenie.

### Bezpečnostné vypínanie



Keď je riadenie výkonu deaktivované, zapnutý odsávač pár sa po 12 hodinách automaticky vypne (ventilátor a osvetlenie varných zón).

- Pre opätovné zapnutie zatlačte tlačidlo zap./vyp.  alebo tlačidlo osvetlenie .

# Obsluha (Automatická a manuálna prevádzka)

## Počítadlo prevádzkových hodín

Odsávač pár zaznamenáva čas, počas ktorého je v prevádzke.

Počítadlá prevádzkových hodín signalizujú rozsvietením symbolu tukového filtra  alebo symbolu pachového filtra  potrebu čistenia alebo výmeny filtrov. Informácie k čisteniu a výmene filtrov a vynulovaniu počítadiel prevádzkových hodín nájdete v kapitole „Čistenie a ošetrovanie“.



## Zmena počítadla prevádzkových hodín tukového filtra

Počítadlo prevádzkových hodín môžete prispôbiť svojim kuchárskym zvyklostiam.

Z výroby je nastavený interval čistenia po 30 hodinách.

- Kratšia doba 20 hodín má význam, ak veľa vyprážate a fritujete.
- Aj keď len príležitostne varíte, má kratší interval čistenia význam. Zabráni sa tým stvrdnutiu nahromadeného tuku a sťaženiu čistenia.
- Je možné zvoliť dlhší interval od 40 alebo 50 hodín, ak pravidelne varíte s veľmi málo tukom.

■ Vypnite ventilátor a osvetlenie.

■ Zároveň sa dotknite tlačila dobeh <sup>5</sup> a tlačidla pachový filter .

Symbol tukového filtra  a ukazovateľ stupňa ventilátora blikajú.

Ukazovatele **1** až **B** zobrazujú nastavený čas:

Údaj **1** ..... 20 hodín

Údaj **2** ..... 30 hodín

Údaj **3** ..... 40 hodín

Údaj **B** ..... 50 hodín

■ Stlačením čísel zvolíte želaný čas.

■ Bestätigen Sie den Vorgang mit der Taste Fettfilter .

Všetky indikátory zhasnú.

Ak potvrdenie neprebehne do 4 minút, ostane zachované staré nastavenie.

# Obsluha (Automatická a manuálna prevádzka)



## Zmena alebo deaktivácia počítadla prevádzkových hodín pachového filtra

Pre cirkulačnú prevádzku je pachový filter nutný.

Počítadlo prevádzkových hodín môžete prispôbiť svojim kuchárskym zvyklostiam.

Pre odťahovú prevádzku musí byť deaktivovaný.

Z výroby je nastavený interval výmeny 180 hodín.

- Vypnite ventilátor a osvetlenie.
- Zároveň sa dotknite tlačila dobeh  a tlačidla pachový filter .

Symbol pachového filtra  a ukazovateľ stupňa ventilátora blikajú.

Ukazovatele **1** až **B** zobrazujú nastavený čas:

Údaj **1** ..... 120 hodín  
Údaj **2** ..... 180 hodín  
Údaj **3** ..... 240 hodín  
Údaj **B** ..... deaktivovaný



- Stlačením čísel zvolte želaný čas.
- Potvrďte postup tlačidlom pachový filter .

Všetky kontrolky zhasnú.

Ak potvrdenie neprebehne do 4 minút, ostane zachované staré nastavenie.

## Kontrola počítadla prevádzkových hodín

Pred uplynutím prevádzkovej doby si môžete nechať zobrazíť, koľko percent času už ubehlo.

- Ventilátor vypnite tlačidlom zap./ vyp. .
- Držte stlačené tlačidlo tukový filter  alebo tlačidlo pachový filter .

Zároveň bliká jeden alebo niekoľko údajov ukazovateľa stupňa ventilátora.

Počet blikajúcich údajov udáva ubehnutú prevádzkovú dobu v percentách.

Údaj **1** ..... 25 %  
Údaj **1** a **2** ..... 50 %  
Údaj **1** až **3** ..... 75 %  
Údaj **1** až **B** ..... 100 %

Pri vypnutí odsávača pár alebo pri výpadku prúdu ostanú ubehnuté prevádzkové hodiny uložené.

## Tipy pre šetrenie energie

---

Tento odsávač pár pracuje veľmi efektívne a energeticky úsporne. Nasledovné opatrenia Vám pomôžu pri úspornom používaní:

- Počas varenia sa postarajte o dobré vetranie kuchyne. Ak pri odťahovej prevádzke neprúdi dostatok vzduchu, odsávač pár nepracuje efektívne a dochádza k zvýšeniu prevádzkového hluku.
- Varte na čo najmenšom stupni varenia. Málo výparov z varenia znamená nízky stupeň výkonu na odsávači pár a tým menšia spotreba energie.
- V pravidelných intervaloch čistite a vymieňajte filtre. Silne znečistené filtre znižujú výkon, zvyšujú nebezpečenstvo požiaru a predstavujú riziko týkajúce sa hygieny.
- Využívajte funkciu Con@ctivity. Odsávač pár sa bude zapínať a vypínať automaticky. Odsávač pár volí optimálny stupeň výkonu pre danú situáciu pri varení a tým sa stará o nízku spotrebu energie.
- Ak odsávač pár obsluhujete manuálne, dbajte na nasledovné:
  - Vyskúšajte na odsávači pár zvolený stupeň výkonu. Väčšinou je nižší stupeň výkonu postačujúci. Intenzívny stupeň výkonu využívajte len vtedy, keď je to nevyhnutné.
  - Pri veľkom množstve výparov z varenia prepnite včas na vyšší prevádzkový stupeň. Je to efektívnejšie, ako keby ste sa dlhou prevádzkou odsávača pár pokúšali zachytiť už po celej kuchyni rozptýlené výpary z varenia.
  - Dbajte na to, aby ste odsávač pár po varení opäť vypli. Ak sa má po varení vzduch v kuchyni vyčistiť od výparov a zápachov, ktoré tu zostali, využite funkciu dobehu. Po zvolenej dobe dobehu sa ventilátor automaticky vypne.

# Čistenie a ošetrovanie

⚠ Pred každou údržbou a ošetrovaním odpojte odsávač pár od elektrickej siete (viď kapitola „Bezpečnostné pokyny a varovné upozornenia“).

## Opláštenie

### Všeobecne

⚠ Povrchy a ovládacie prvky sú citlivé na poškrabanie a ryhy. Dodržte preto nasledujúce pokyny pre čistenie.

- Všetky povrchy a obslužné prvky čistite len hubkou, umývacím prostriedkom a teplou vodou.
- Povrch nakoniec vysušte jemnou utierkou.

### Nepoužívajte

- čistiace prostriedky obsahujúce sódu, kyseliny, chloridy alebo riedidlá,
- čistiace prostriedky určené na drhnutie ako napr. piesok, tekutý piesok, drsné hubky, napr. hubky na hrnce alebo použité hubky obsahujúce zvyšky prostriedkov na drhnutie.

## Osobitné upozornenia pre kryty s farebnou povrchovou úpravou.

Pri čistení vzniká malé poškrabanie na povrchu, ktoré môže byť v závislosti od osvetlenia prostredia viditeľné,

## Osobitné upozornenia k skleneným plochám

- Na čistenie sklenených povrchov je najlepší bežný prostriedok na sklo.

## Čistenie záchytnej vane

Záchytná vaňa pod tukovým filtrom zachytáva odtekajúci kondenzát. Pri čistení je ju možné vybrať.

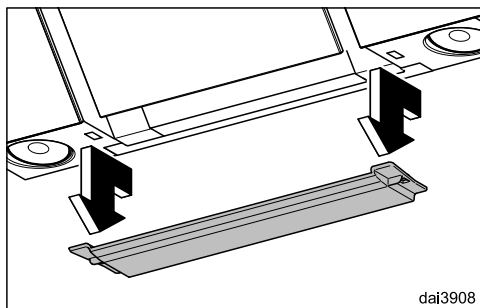

- Na vybratie miene potiahnite dopredu záchytný žlab a opatrne ho vyberte smerom dole. Vylejte nazbieraný kondenzát a vyčistite záchytnú vaňu vlhkou utierkou.



## Tukový filter a panel pre okrajové odsávanie

⚠ Nebezpečenstvo požiaru  
Tukom nasýtený tukový filter je horľavý.  
Čistite tukový filter v pravidelných intervaloch.

Panel pre okrajové odsávanie a opakovane použiteľné kovové filtre v prístroji zachytávajú pevné častice kuchynských výparov (tuky, prach a pod.) a bránia tak znečisteniu odsávača pár.

Tukové filtre a panel sa musia čistiť v pravidelných intervaloch.

Silne znečistené tukové filtre znižujú odsávací výkon a spôsobujú väčšie znečistenie odsávača pár a kuchyne.

### Interval čistenia

Nahromadený tuk po dlhšej dobe stvrdne a sťaží čistenie. Preto sa odporúča čistiť tukový filter každé 3 - 4 týždne.

Počítadlo prevádzkových hodín Vás rozsvietením symbolu tukového filtra  upozorňuje na pravidelné čistenie tukového filtra.

Interval čistenia môžete prispôbiť svojim kuchárskym zvyklostiam (viď kapitola „Obsluha Automatická a manuálna prevádzka“).

## Vybratie panela a tukového filtra

⚠ Panel a tukový filter môžu pri manipulácii spadnúť.  
To môže spôsobiť poškodenie.  
Pri manipulácii držte panel a tukový filter bezpečne v rukách.

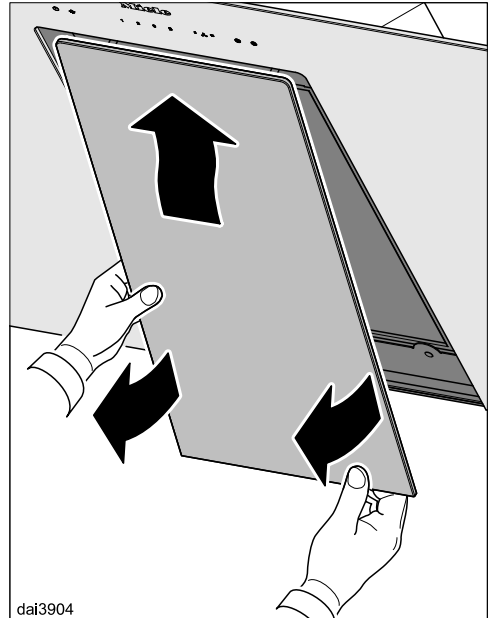

- Panel vybrať zo západky, navrchu mierne zatlačiť dozadu, vyháknúť a opatrne vytiahnuť.

# Čistenie a ošetrovanie

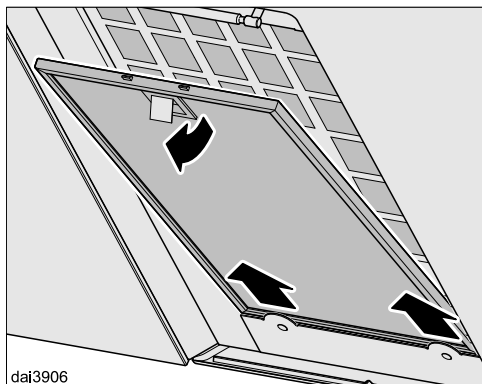

- Otvorte západku tukového filtra a filter vyklopte, vyháknite a vyberte.

## Ručné čistenie panela

- Pri čistení panela dbajte na pokyny v odstavci „Plášť“.

## Čistenie tukového filtra ručne

- Tukový filter čistite kefou na riad v teplej vode, do ktorej pridáte jemný prostriedok na umývanie riadu. Nepoužívajte koncentrovaný umývací prostriedok.

## Nevhodné čistiace prostriedky

Nevhodné čistiace prostriedky môžu spôsobiť pri pravidelnom používaní poškodenie filtračných plôch.

Nepoužívajte nasledovné čistiace prostriedky:

- čistiace prostriedky rozpúšťajúce vodný kameň
- prášok na drhnutie alebo tekuté mlieko
- agresívne univerzálne čistiace prostriedky a spreje rozpúšťajúce tuk
- sprej na rúry na pečenie

## Čistenie tukového filtra v umývačke riadu

- Postavte tukový filter podľa možnosti zvisle alebo šikmo do spodného koša. Dbajte na to, aby sa ostrekovacie rameno mohlo voľne pohybovať.
- Použite bežný umývací prostriedok na riad pre domácnosť.
- Zvoľte program s teplotou čistenia minimálne 50 °C a maximálne 65 °C.

Pri čistení tukových filtrov v umývačke riadu môže dôjsť v závislosti od použitého umývacieho prostriedku k trvalému zafarbeniu vnútorných plôch filtra. Toto nemá vplyv na funkciu tukových filtrov.

## Po čistení

- Položte tukový filter po vyčistení na savú podložku aby sa usušil.
- Keď je panel a tukový filter vybratý, vyčistite tiež príslušné obaly od usadeného tuku. Týmto predchádzate nebezpečenstvu požiaru.

- Opäť nasadte tukový filter. Dbajte pri zakladaní tukového filtra na to, aby západka smerovala von.

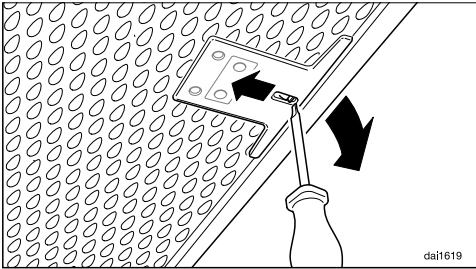

- Ak by bol tukový filter raz založený naopak, môžete potom západky odistiť malým skrutkovačom cez štrbiny.

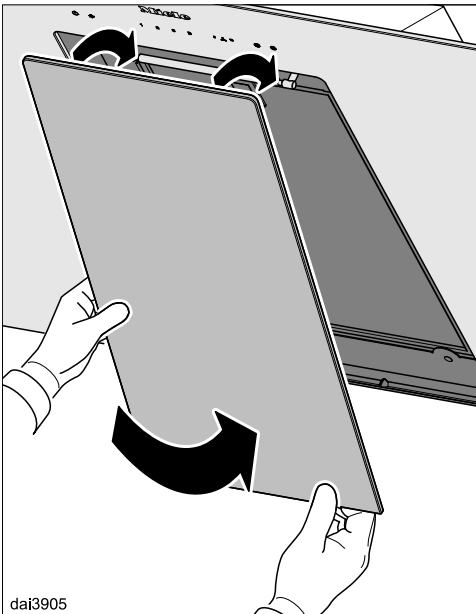

- Panel zaveste rovno a dole zaistite.

## Vynulovanie počítadla prevádzkových hodín tukového filtra

Po čistení musíte vynulovať počítadlo prevádzkových hodín.

- Pri zapnutom ventilátore stlačte asi na 3 sekundy tlačidlo tukový filter , pokiaľ nebude blikať už len údaj 1.

Symbol tukový filter zhasne .

Keď budete tukové filtre čistiť pred uplynutím prevádzkových hodín:

- Pri zapnutom ventilátore stlačte asi na 6 sekúnd tlačidlo tukový filter , pokiaľ nebude blikať už len údaj 1.

## Výmena tukového filtra

Filtračné plochy sa pravidelným používaním a čistením môžu opotrebovať.

Ak zistíte poškodenia, tukový filter vymeňte.

Tukový filter si môžete zakúpiť u servisnej služby Miele (viď koniec tohto návodu na použitie) alebo u Vášho špecializovaného predajcu Miele.

# Čistenie a ošetrovanie

## Pachový filter

Pri prevádzke s cirkuláciou vzduchu sa musí navyše k tukovému filtru založiť pachový filter. Viaže na seba pachové látky vznikajúce pri varení.

Pachový filter sa zakladá na hornej strane odsávača pár.

### Nasadenie/výmena pachového filtra

- Vyberte pachový filter z obalu.

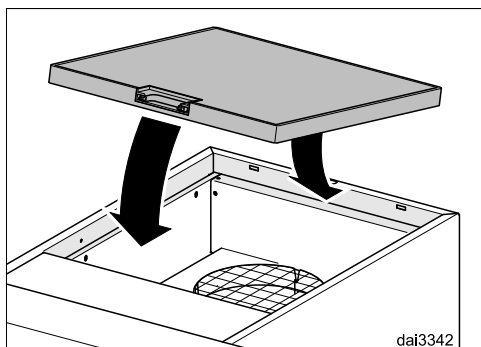

- Vložte pachový filter na hornej strane odsávač pár do úchyty.

### Interval výmeny

- Pachový filter vymeňte vždy vtedy, keď už nedostatočne viaže pachové látky. Najneskôr by ste ho mali vymieňať vždy po 6 mesiacoch.

Počítadlo prevádzkových hodín Vás rozsvietením symbolu pachového filtra upozorňuje na pravidelnú výmenu.

## Vynulovanie počítadla prevádzkových hodín pachového filtra

Po výmene musíte vynulovať počítadlo prevádzkových hodín.

- Pri zapnutom ventilátore stlačte asi na 3 sekundy tlačidlo pachový filter , pokiaľ nebude blikať už len údaj 1.

Symbol pachový filter zhasne .

Keď budete pachový filter meniť pred uplynutím prevádzkovej doby:

- Zatlačte asi na 6 sekúnd tlačidlo pachový filter , pokiaľ blika 1.

### Likvidácia pachového filtra

- Použité pachové filtre zlikvidujte s domovým odpadom.

### Regenerovateľný pachový filter

Pre tento odsávač pár je možné získať regenerovateľný pachový filter. Regeneráciou v rúre sa môže viac krát používať.

- Pre montáž a použitie dodržte príslušný návod na použitie.

Pachový filter si môžete zakúpiť v internetovom obchode Miele, u servisnej služby Miele (viď koniec tohto návodu na obsluhu) alebo u Vášho špecializovaného predajcu Miele.

Typové označenie nájdete v kapitole „Technické údaje“.

## Pred inštaláciou

 Pred inštaláciou venujte pozornosť všetkým informáciám v tejto kapitole a v kapitole „Bezpečnostné pokyny a varovné upozornenia“.

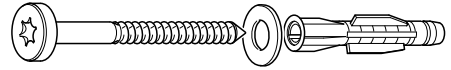

5x60-D046B051-SH

**5 skrutiek 5 x 60 mm a**  
**5 hmoždiniek 8 x 50 mm**  
**3 platničky 6,4mm**  
 na upevnenie na stenu

## Inštalčný materiál

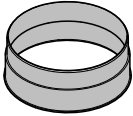

**1 odťahové hrdlo**  
 pre odťahové potrubie  $\varnothing$  150 mm.

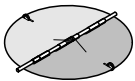

**1 spätná klapka**  
 pre zabudovanie do vypúšťacieho hrdla jednotky motora (nie pri cirkulačnej prevádzke).

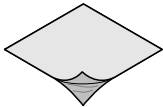

**fólia na prikrytie**  
 na utesnenie krytu

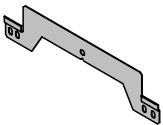

**plech na stenu**  
 na upevnenie odsávača pár na stenu.

 Skrutky a hmoždinky sú vhodné do masívneho muriva.  
 Pre iné konštrukcie stien používajte príslušné upevňovacie prostriedky.  
 Dbajte na dostatočnú nosnosť steny.

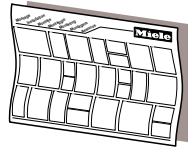

## Montážny plán

Jednotlivé montážne kroky sú popísané v priloženom montážnom pláne.

06565780

08272520

08164981

08377400

dina3mité

# Inštalácia

## Rozmery prístroja

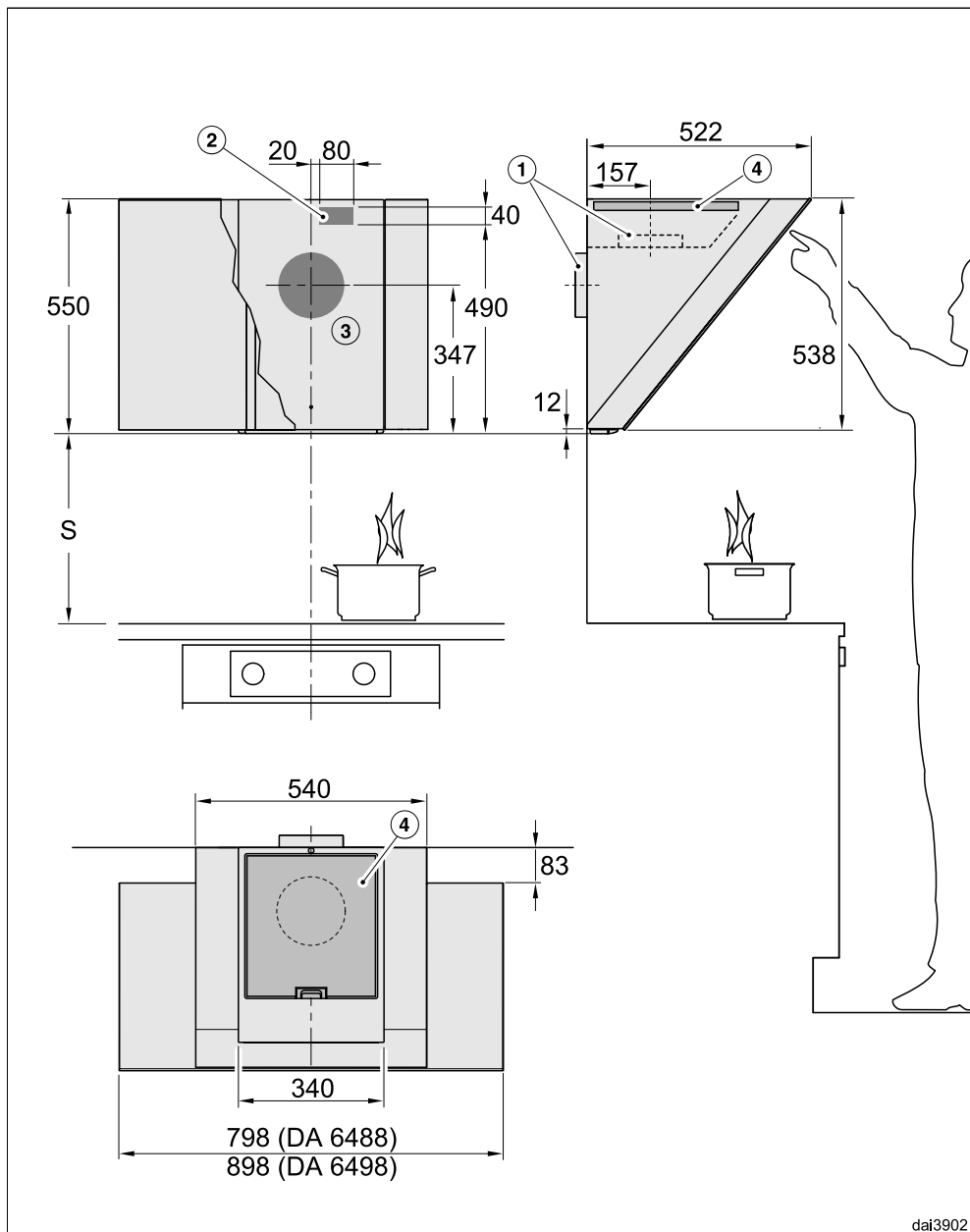

dai3902

Výkres nie je v merítke

- ① Vedenie odpadového potrubia smerom hore alebo dozadu.
- ② Priechod, keď sa sieťové pripojenie nerealizuje sieťovou zástrčkou, ale pevným pripojením.
- ③ Prestup odpadového vzduchu  $\varnothing$  200 mm, aby bolo odpadové potrubie v stene pohyblivé.
- ④ Vývod vzduchu pri cirkulácii. Vzďialenosť od stropu alebo ponad nábytok by mala byť minimálne 300 mm.

Prípojka odťahu  $\varnothing$  150 mm

Pri použití komína DADC 6000 dodržujte príslušný rozmerový nákres pre inštaláciu zástrčky a prestupu odpadového potrubia.

## Vzďialenosť medzi varnou zónou a odsávačom pár (S)

Pri voľbe vzďialenosti medzi prístrojom na varenie a spodnou hranou odsávača pár dodržte údaje výrobcu prístroja na varenie.

Ak nie sú výrobcom uvedené väčšie vzďialenosti, je potrebné dodržať minimálne nasledujúce bezpečnostné vzďialenosti.

Dodržujte pritom kapitolu „Bezpečnostné podmienky a varovné upozornenia“.

## Inštalácia

prístroj na varenie	vzdialenosť S minimálne
elektrická varná zóna	450 mm
elektrický gril, fritéza (elektrická)	650 mm
plynová varná doska s viacerými plameňmi ≤ s celkovým výkonom 12,6 kW, žiaden z horákov > 4,5 kW.	650 mm
plynová varná doska s viacerými plameňmi > s celkovým výkonom 12,6 kW a ≤ 21,6 kW, žiaden z horákov 4,8 kW.	760 mm
plynová varná doska s viacerými plameňmi > s celkovým výkonom 21,6 kW, alebo jeden z horákov > 4,8 kW.	nie je možné
jednoduchá plynová varná doska s výkonom ≤ 6 kW	650 mm
jednoduchá plynová varná doska s výkonom > 6 kW a ≤ 8,1 kW	760 mm
jednoduchá plynová varná doska s výkonom > 8,1 kW	nie je možné



## Odporúčanie pre montáž

- Pri voľbe montážnej výšky zohľadnite telesnú výšku užívateľa. Mali by ste mať voľný priestor pre prácu s varnou doskou a optimálnu možnosť obsluhy odsávača pár.
- Uvedomte si, že výpary z varenia sa budú s väčšou vzdialenosťou od varnej dosky horšie zachytávať.
- Pre optimálne zachytávanie výparov z varenia je nutné dbať ohľad na to, aby bol odsávač pár namontovaný nad varnou doskou v strednej polohe, nie posunutý do strán alebo dozadu.
- Varná doska by mala byť podľa možnosti užšia než odsávač pár. Maximálne by mala byť varná doska rovnako široká.
- Miesto montáže musí byť bezproblémovo prístupné. Taktiež pre prípad servisného zásahu musí byť odsávač pár voľne dostupný a demontovateľný. Dodržte to napríklad pri rozmiestňovaní skriniek, políc, krycích a dekoračných prvkov v okolí odsávača pár.

## Vrtacia šablóna pre montáž v stene

- Na vytvorenie vrtov dodržte priložený montážny plán.

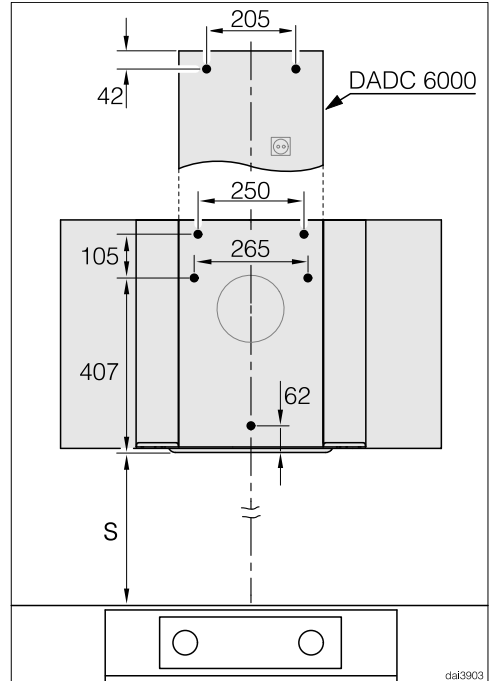

- Ak sa vopred zhotoví zadná stena, ktorá má už upevňovacie otvory, potom sú tu dané rozmery vzdialeností vrtov (skrutky  $\varnothing$  5 mm).

# Inštalácia

## Odťahové potrubie

⚠ Pri súčasnej prevádzke odsávača pár a ohniska závislého na vzduchu v miestnosti môže hroziť za určitých okolností nebezpečenstvo otravy!

Dodržiujte bezpodmienečne kapitolu „Bezpečnostné podmienky a varovné upozornenia“.

V prípade pochybností si nechajte bezpečnosť prevádzky potvrdiť príslušným majstrom kominárom.

Ako odťahové potrubie používajte len hladké rúry alebo ohybné odťahové hadice z nehorľavého materiálu.

Pri odsávačoch pár typovej rady ... EXT/EXTA používajte tvarovo stabilné odťahové potrubie. Externý ventilátor môže vytvárať podtlak, ktorý vedie k zdeformovaniu odťahového potrubia.

Pre dosiahnutie maximálneho možného vzduchového výkonu a nízkeho hluku vznikajúceho prúdením, dbajte na nasledovné:

- Priemer odťahového potrubia nesmie byť menší ako prierez prípojky odťahu (viď kapitola „Rozmery prístroja“). To platí obzvlášť pri použití plochého odťahového potrubia.
- Odťahové potrubie musí byť čo najkratšie a najpriamejšie.
- Používajte len kolená s veľkými polomeri.
- Odťahové potrubie nesmiete zalomiť alebo stlačiť.

- Všetky spoje musia byť pevné a nepriepustné.
- Ak má odťahové potrubie klapky, musia byť tieto otvorené, keď je odsávač pár zapnutý.

Každé obmedzenie prúdu vzduchu znižuje vzduchový výkon a zvyšuje prevádzkový hluk.

## Komín

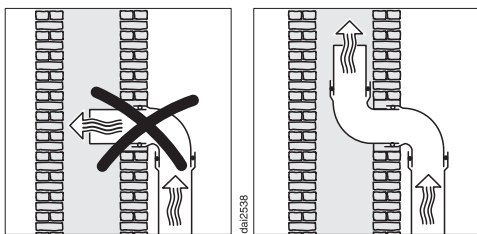

Ak sú výpary odvádzané do komína, musí sa vodiace hrdlo nastaviť do smeru prúdenia.

Ak odťahový komín slúži pre viacero vetracích prístrojov, musí byť jeho prierez dostatočne veľký.

## Spätná klapka

- V odťahovom systéme používajte spätnú klapku.

Spätná klapka v odťahovom systéme zabezpečuje, aby pri vypnutí odsávača pár nedochádzalo k nechcenej výmene vzduchu medzi miestnosťou a vonkajším prostredím.

Ak sú výpary odvádzané do voľného priestoru, odporúčame nainštalovať odťahové rúry Miele do steny, alebo strešnú priechodku Miele (príslušenstvo na dokúpenie). Sú v nich zabudované spätné klapky.

Pre prípad, ak Váš odťahový systém nie je vybavený spätnou klapkou, je spätná klapka priložená k odsávaču pár.

Spätná klapka sa nasadzuje do vyfukovacieho hrdla ventilátora.

## Kondenzačná voda

Ak je odťahové potrubie vedené napríklad chladnými miestnosťami alebo prúdmi, môže sa v ňom v dôsledku teplotných rozdielov vytvoriť kondenzačná voda. Pre zmenšenie teplotných rozdielov zaizolujte odťahové potrubie.

Ak je odťahové potrubie inštalované vodorovne, musíte zabezpečiť spád najmenej 1 cm na meter. Spád zabráni odtoku kondenzačnej vody do odsávača pár.

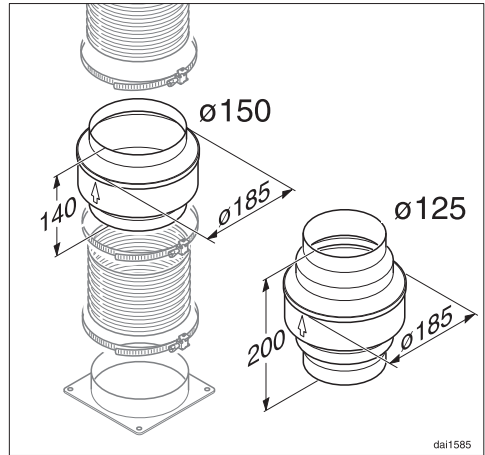

Popri príslušnej izolácii odťahového potrubia sa odporúča inštalácia zachytávača kondenzátu, ktorý zachytáva a odparuje vznikajúci kondenzát.

Zachytávače kondenzátu je možné udržať ako príslušenstvo na dokúpenie pre odťahové potrubie s priemerom 125 mm alebo 150 mm.

Zachytávač kondenzátu musí byť nainštalovaný zvisle a čo najbližšie nad výstupné hrdlo odsávača pár. Šípka na opláštení vyznačuje smer vyfukovania.

Použitie zachytávača kondenzátu je možné len vtedy, keď je odpadový vzduch z odsávača pár vedený nahor.

Pri odsávačoch pár, ktoré sú pripravené na pripojenie na externý ventilátor (Typová rada ...EXT/EXTA), je zachytávač kondenzátu integrovaný v prístroji.

Miele nepreberá záruku za funkčné nedostatky alebo poškodenia, ktoré boli spôsobené nedostatočným odťahovým potrubím.

# Inštalácia

## Tlmič hluku

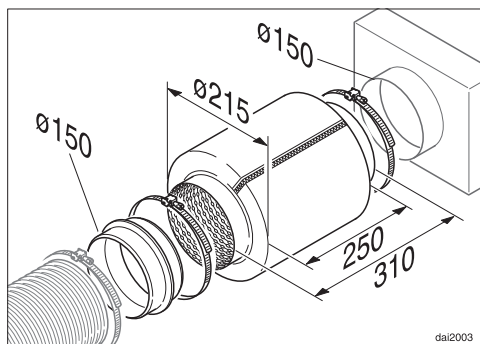

Do odťahového potrubia sa môže nasaďiť tlmič hluku (príslušenstvo na dokúpenie).

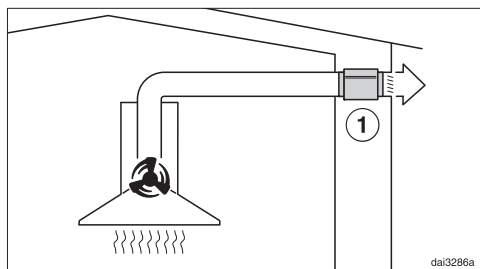

Pri odťahovej prevádzke tlmič hluku tlmí tak hluk ventilátora smerom von ako aj vonkajšie zvuky, ktoré prenikajú cez odťahové potrubie do kuchyne (napr. pultový hluk). Tlmič hluku sa umiestňuje čo najbližšie pred výstup odťahu ①.

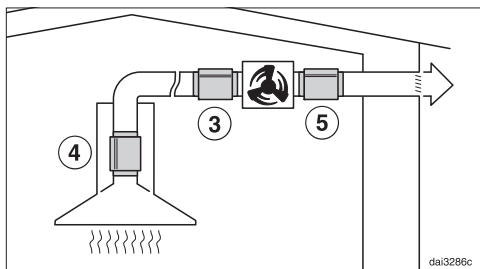

Pri prevádzke s externým ventilátorom je možné minimalizovať hluky ventilátora smerom von a do kuchyne.

Ak je tlmič hluku umiestnený pred externým ventilátorom ③, zníži sa hluk v kuchyni. Pri dlhom odťahovom potrubí musí byť tlmič hluku umiestnený na prípojke odťahu odsávača pár ④.

Pri externom ventilátore, ktorý je namontovaný v dome sa zníži hluk smerom von umiestnením tlmiča hluku za externým ventilátorom ⑤.

## Elektrické pripojenie

Odsávač pár je sériovo vybavený „zástrčkou“ na pripojenie do zásuvky s ochranným kontaktom.

Ak nie je zástrčka voľne dostupná, alebo je plánované pevné pripojenie, zabezpečte, aby v mieste inštalácie bolo k dispozícii zariadenie odpájajúce všetky póly.



**Nebezpečenstvo požiaru prehriatím.**

Prevádzka odsávača pár na viacnásobných elektrických zásuvkách a predlžovacích kábloch môže spôsobiť preťaženie káblov.

Z bezpečnostných dôvodov nepoužívajte viacnásobné zásuvky a predlžovacie káble.

Elektrická inštalácia musí byť v súlade s príslušnými normami VDE 0100.

Z bezpečnostných dôvodov odporúčame v domovej inštalácii príslušnej pre elektrické pripojenie odsávača pár použitie prúdového chrániča (RCD) typu .

Poškodený prívodný sieťový kábel môže byť nahradený len špeciálnym káblom rovnakého typu (dostať u servisnej služby Miele). Z bezpečnostných dôvodov môže výmenu vykonať len kvalifikovaný autorizovaný odborník, alebo servisná služba Miele.

O menovitom príkone a príslušnom istení informuje návod na použitie alebo typový štítok. Porovnajte tieto údaje s parametrami elektrickej prípojky v mieste inštalácie.

V prípade pochybností sa spýtajte kvalifikovaného elektrikára.

Dočasná alebo trvalá prevádzka sebestačného alebo nie sieťovo synchronizovaného zariadenia na dodávku energie (ako napr. ostrovné siete, back-up systémy) je možná. Predpokladom pre prevádzku je, aby malo zariadenie na dodávku energie údaje v súlade s nariadením EN 50160 prípadne porovnateľné. Ochranné opatrenia určené pre inštaláciu tohto Miele produktu v domácnosti musia byť zabezpečené aj pre ostrovnú prevádzku alebo nie sieťovú synchronizovanú prevádzku čo sa týka jej funkcie ako aj spôsobu práce, alebo musia byť nahradené rovnocennými opatreniami pri inštalácii. Tak ako je to napríklad popísané v aktuálnom zverejnení VDE-AR-E 2510-2.

# Servisná služba

---

## Kontakt pri poruchách

Pri poruchách, ktoré neviete sami odstrániť, informujte napr. Vášho špecializovaného predajcu Miele alebo servisnú službu Miele.

Servisnú službu Miele si môžete vyžiadať online na [www.miele.sk](http://www.miele.sk).

Kontaktné údaje servisnej služby Miele nájdete na konci tohto dokumentu.

Servisná služba potrebuje označenie modelu a výrobné číslo (Fabr./SN/Nr.). Obidva údaje nájdete na typovom štítku.

## Umiestnenie typového štítku

Typový štítok nájdete, keď vyberiete tukový filter.

## Záruka

Záručná doba je 2 roky.

Ďalšie informácie nájdete na dodaných záručných podmienkach.

## Technické údaje

motor ventilátora*	80 W
osvetlenie varných zón	2 x 3 W
celkový menovitý príkon*	86 W
sieťové napätie, frekvencia	AC 230 V, 50 Hz
istenie	10 A
dĺžka prívodného sieťového kábla	1,5 m
hmotnosť	
DA 6488 W	23 kg
DA 6498 W	25 kg
DA 6498 W EXTA	23 kg

\*Typová rada ...EXTA: Pripojovacia hodnota je závislá od pripojeného externého ventilátora.  
dĺžka elektrického pripojovacieho kábla k externému ventilátoru: 1,3 m

### WiFi-Modul

kmitočtové pásmo	2,400 - 2,4835 GHz
maximálny vysielač výkon	< 100 mW

### Príslušenstvo na dokúpenie pre režim cirkulácie vzduchu

pachový filter DKF 25-1 alebo DKF 25-R (regenerovateľný)

## Technické údaje

---

### Prehlásenie o zhode

Miele týmto prehlasuje, že tento odsávač pár zodpovedá smernici 2014/53/EU.

Úplný text prehlásenia o zhode EÚ je k dispozícii na jednej z nasledujúcich internetových adries:

- Produkty, na stiahnutie [www.miele.sk](http://www.miele.sk)

### Pokyn pre porovnávacie skúšky

Energetická účinnosť sa musí merať v odťahovej prevádzke. Odsávač pár je z výroby nastavený na cirkulačnú prevádzku. Deaktiváciou počítadla prevádzkových hodín pachového / vých filtra/ filtrov sa vykoná prednastavenie na odťahovú prevádzku (viď „Prvé uvedenie do prevádzky“).



## Informačný list pre odsávače pár pre domácnosť

podľa delegovaného nariadenia EÚ č. 65/2014 a nariadenia EÚ č. 66/2014

<b>MIELE</b>	
<b>Identifikačný kód modelu</b>	DA 6488 W
Ročná spotreba elektrickej energie ( $AEC_{hood}$ )	25,1 kWh/rok
Trieda energetickej účinnosti	A++
Index energetickej účinnosti ( $EEL_{hood}$ )	35,1
Účinnosť dynamiky prúdenia ( $FDE_{hood}$ )	39,1
Trieda účinnosti dynamiky prúdenia	
A (najvyššia efektívnosť) až G (najnižšia efektívnosť)	A
Účinnosť osvetlenia ( $LE_{hood}$ )	79,2 lx/W
Trieda účinnosti osvetlenia	
A (najvyššia efektívnosť) až G (najnižšia efektívnosť)	A
Účinnosť filtrovania masntôt	75,1 %
Trieda účinnosti filtrovania masntôt	
A (najvyššia efektívnosť) až G (najnižšia efektívnosť)	C
Nameraný prietok vzduchu v bode s najvyššou účinnosťou	370,2 m <sup>3</sup> /h
Prietok vzduchu (min. rýchlosť)	180 m <sup>3</sup> /h
Prietok vzduchu (max. rýchlosť)	380 m <sup>3</sup> /h
Prietok vzduchu pri intenzívnom alebo zosilnenom nastavení	610 m <sup>3</sup> /h
Max. prietok vzduchu ( $Q_{max}$ )	610 m <sup>3</sup> /h
Nameraný tlak vzduchu v bode s najvyššou účinnosťou	365 Pa
Vzduchom prenášané akustické emisie intenzity zvuku vážené podľa krivky A (min. rýchlosť)	37 dB
Vzduchom prenášané akustické emisie intenzity zvuku vážené podľa krivky A (max. rýchlosť)	53 dB
Vzduchom prenášané akustické emisie intenzity zvuku vážené podľa krivky A pri intenzívnom alebo zosilnenom nastavení	64 dB
Nameraný elektrický príkon v bode s najvyššou účinnosťou	96,0 W
Príkon v režime vypnutia ( $P_o$ )	W
Príkon v režime pohotovosti ( $P_s$ )	0,35 W
Nominálny výkon systému osvetlenia	6,0 W
Priemerné osvetlenie vrhané systémom osvetlenia na povrch varnej plochy	475 lx
Činiteľ prírastku času	0,6

# Technické údaje

## Informačný list pre odsávače pár pre domácnosť

podľa delegovaného nariadenia EÚ č. 65/2014 a nariadenia EÚ č. 66/2014

MIELE	
<b>Identifikačný kód modelu</b>	DA 6498 W
Ročná spotreba elektrickej energie ( $AEC_{hood}$ )	25,1 kWh/rok
Trieda energetickej účinnosti	A++
Index energetickej účinnosti ( $EEL_{hood}$ )	35,1
Účinnosť dynamiky prúdenia ( $FDE_{hood}$ )	39,1
Trieda účinnosti dynamiky prúdenia	
A (najvyššia efektívnosť) až G (najnižšia efektívnosť)	A
Účinnosť osvetlenia ( $LE_{hood}$ )	73,3 lx/W
Trieda účinnosti osvetlenia	
A (najvyššia efektívnosť) až G (najnižšia efektívnosť)	A
Účinnosť filtrovania masntôt	75,1 %
Trieda účinnosti filtrovania masntôt	
A (najvyššia efektívnosť) až G (najnižšia efektívnosť)	C
Nameraný prietok vzduchu v bode s najvyššou účinnosťou	370,2 m <sup>3</sup> /h
Prietok vzduchu (min. rýchlosť)	180 m <sup>3</sup> /h
Prietok vzduchu (max. rýchlosť)	380 m <sup>3</sup> /h
Prietok vzduchu pri intenzívnom alebo zosilnenom nastavení	610 m <sup>3</sup> /h
Max. prietok vzduchu ( $Q_{max}$ )	610 m <sup>3</sup> /h
Nameraný tlak vzduchu v bode s najvyššou účinnosťou	365 Pa
Vzduchom prenášané akustické emisie intenzity zvuku vážené podľa krivky A (min. rýchlosť)	37 dB
Vzduchom prenášané akustické emisie intenzity zvuku vážené podľa krivky A (max. rýchlosť)	53 dB
Vzduchom prenášané akustické emisie intenzity zvuku vážené podľa krivky A pri intenzívnom alebo zosilnenom nastavení	64 dB
Nameraný elektrický príkon v bode s najvyššou účinnosťou	96,0 W
Príkon v režime vypnutia ( $P_o$ )	W
Príkon v režime pohotovosti ( $P_s$ )	0,35 W
Nominálny výkon systému osvetlenia	6,0 W
Priemerné osvetlenie vrhané systémom osvetlenia na povrch varnej plochy	440 lx
Činiteľ prírastku času	0,6

## Informačný list pre odsávače pár pre domácnosť

podľa delegovaného nariadenia EÚ č. 65/2014 a nariadenia EÚ č. 66/2014

<b>MIELE</b>	
<b>Identifikačný kód modelu</b>	DA 6498 W EXTA
Ročná spotreba elektrickej energie ( $AEC_{hood}$ )	108,1 kWh/rok
Trieda energetickej účinnosti	C
Index energetickej účinnosti ( $EEL_{hood}$ )	76,1
Účinnosť dynamiky prúdenia ( $FDE_{hood}$ )	20,4
Trieda účinnosti dynamiky prúdenia	
A (najvyššia efektívnosť) až G (najnižšia efektívnosť)	C
Účinnosť osvetlenia ( $LE_{hood}$ )	73,3 lx/W
Trieda účinnosti osvetlenia	
A (najvyššia efektívnosť) až G (najnižšia efektívnosť)	A
Účinnosť filtrovania masntôt	75,1 %
Trieda účinnosti filtrovania masntôt	
A (najvyššia efektívnosť) až G (najnižšia efektívnosť)	C
Nameraný prietok vzduchu v bode s najvyššou účinnosťou	425,7 m <sup>3</sup> /h
Prietok vzduchu (min. rýchlosť)	320 m <sup>3</sup> /h
Prietok vzduchu (max. rýchlosť)	585 m <sup>3</sup> /h
Prietok vzduchu pri intenzívnom alebo zosilnenom nastavení	730 m <sup>3</sup> /h
Max. prietok vzduchu ( $Q_{max}$ )	730 m <sup>3</sup> /h
Nameraný tlak vzduchu v bode s najvyššou účinnosťou	389 Pa
Vzduchom prenášané akustické emisie intenzity zvuku vážené podľa krivky A (min. rýchlosť)	47 dB
Vzduchom prenášané akustické emisie intenzity zvuku vážené podľa krivky A (max. rýchlosť)	61 dB
Vzduchom prenášané akustické emisie intenzity zvuku vážené podľa krivky A pri intenzívnom alebo zosilnenom nastavení	67 dB
Nameraný elektrický príkon v bode s najvyššou účinnosťou	224,3 W
Príkon v režime vypnutia ( $P_o$ )	W
Príkon v režime pohotovosti ( $P_s$ )	0,35 W
Nominálny výkon systému osvetlenia	6,0 W
Priemerné osvetlenie vrhané systémom osvetlenia na povrch varnej plochy	440 lx
Činiteľ prírastku času	1,3







Miele s.r.o.  
Plynárenská 1  
821 09 Bratislava  
Tel.: +421 2 58 103 111  
Servis-tel.: +421 2 58 103 131  
E-mail: info@miele.sk  
Internet: www.miele.sk

**Servisná služba Miele  
príjem servisných zákaziek  
0800 MIELE1  
(0800 643 531)**

Miele & Cie. KG  
Carl-Miele-Straße 29  
33332 Gütersloh  
Nemecko

DA 6488 W, DA 6498 W, DA 6498 W EXTA

sk-SK

M.-Nr. 11 475 040 / 01