

Istruzioni d'uso Lavasciuga



Prima di installare e mettere in funzione l'elettrodomestico leggere **assolutamente** le presenti istruzioni d'uso per evitare di danneggiare l'apparecchio e di mettere a rischio la propria sicurezza.



Indice

Il Vostro contributo alla tutela dell'ambiente	6
Istruzioni per la sicurezza e avvertenze	7
Comandi lavasciuga	16
Pannello comandi.....	16
Display.....	17
Esempi per i comandi.....	17
Uso della macchina.....	18
Al primo avvio	19
Miele@home	20
Accendere la lavasciuga	21
1. Impostare la lingua del display.....	21
2. Connettere Miele@home	22
3. Rimuovere la sicurezza di trasporto	22
4. Avviare un programma di calibratura.....	23
Lavare e asciugare senza sprechi	24
LAVAGGIO	25
1. Preparare la biancheria.....	25
Suggerimenti	25
2. Selezionare un programma	26
3. Caricare la biancheria nel cestello.....	27
4. Selezionare le impostazioni di programma	28
5. Aggiungere il detersivo	30
6. Avviare il programma.....	34
7. Fine programma/Prelevare la biancheria.....	34
Centrifuga.....	35
Elenco programmi	37
Svolgimento del programma	43
Opzioni	46
Detersivo	49
Anticalcare.....	49
Ammorbidente o amido (in polvere o liquido)	49
ASCIUGATURA	53
1. Preparare la biancheria.....	53
2. Selezionare un programma	54
3. Caricare la biancheria nel cestello.....	55
4. Selezionare le impostazioni di programma	56
5. Avviare il programma.....	58
6. Fine programma/Prelevare la biancheria.....	58

Elenco programmi	59
Opzioni	65
Termocentrifuga	66
LAVAGGIO E ASCIUGATURA	68
1. Preparare la biancheria.....	68
2. Selezionare un programma	68
3. Caricare la biancheria nel cestello.....	68
4. Selezionare le impostazioni del programma.....	69
5. Aggiungere il detersivo	69
6. Avvio/fine programma	69
Dopo ogni lavaggio o asciugatura.....	70
Programma Autopulizia cestello	70
Modificare il programma	71
Modificare il programma (sicurezza bimbi).....	71
Interrompere il programma.....	71
Sospendere il programma	71
Aggiungere biancheria - AddLoad	72
Posticipo avvio/SmartStart	73
Pulizia e manutenzione	75
Pulire il pannello e l'involucro	75
Pulire il cassetto detersivi	75
Pulire il cestello.....	77
Pulire il filtro nel tubo di afflusso	77
Cosa fare se...	78
Non è possibile avviare alcun programma.	78
Segnalazione di guasto dopo l'interruzione del programma.....	79
Segnalazione di guasto a fine programma.....	80
Problemi generici.....	82
Risultato di lavaggio non soddisfacente	85
Risultato di asciugatura non soddisfacente	86
Lo sportello non si apre.....	87
Aprire lo sportello se il tubo di scarico è intasato e/o manca elettricità.....	88
Assistenza tecnica	90
Contatti in caso di guasto	90
Garanzia	90
Accessori su richiesta	90
Banca dati EPREL	90

Indice

Simboli di trattamento dei tessuti	91
Installazione	92
Vista frontale.....	92
Vista posteriore	93
Superficie di posizionamento	94
Trasportare la lavasciuga sul luogo di installazione	94
Smontare la barra di trasporto	94
Montaggio sicurezza di trasporto	96
Inserimento sotto un piano di lavoro	96
Registrare la posizione della lavasciuga.....	97
Sistema antiallagamento Miele	98
Afflusso idrico.....	99
Scarico idrico	100
Allacciamento elettrico	101
Dati tecnici	102
Dichiarazione di conformità.....	103
Consumi	104
Impostazioni	105
Lingua 	106
Volume segn. acust.	106
Acustica tasti.....	106
Benvenuto	106
Codice PIN	106
Unità temperatura.....	107
Luminosità.....	107
Info programma	107
Memory	107
Prolung. prelav. Cot.	108
Durata ammollo	108
Ciclo più delicato.....	108
Riduzione temperat.	108
+Acqua	109
Livello +Acqua.....	109
Max liv. risciacquo.....	109
Raffreddam. liscivia.....	109
Bassa press. idrica.....	110
Miele@home	110

Comando remoto	111
SmartGrid	111
RemoteUpdate	112
Anti-arrotolamento	113
Scelta param. asciug.	113
Livelli asciugatura	114
Prolungamento del tempo di raffreddamento	114
Diritti d'autore e licenze per il modulo di comunicazione.....	114
Prodotti per il lavaggio e la cura	115
Detersivo	115
Detersivo specifico 	116
Prodotto per la cura dei tessuti 	117
Additivo 	117
Manutenzione della macchina.....	117

Il Vostro contributo alla tutela dell'ambiente

Smaltimento dell'imballaggio

L'imballaggio è pratico e protegge l'apparecchio da eventuali danni di trasporto. I materiali utilizzati per l'imballaggio sono riciclabili, in quanto selezionati secondo criteri di rispetto dell'ambiente e di facilità di smaltimento.

Restituire gli imballaggi al circuito di raccolta dei materiali consente di risparmiare materie prime. Utilizzare centri di raccolta per materiali specifici ed eventuali opzioni di ritiro alternative. Smaltire correttamente anche gli imballaggi utilizzati per il trasporto.

Smaltimento delle apparecchiature

Le apparecchiature elettriche ed elettroniche contengono spesso materiali utili. Contengono altresì sostanze, composti e componenti che erano necessari per il funzionamento e la sicurezza dell'apparecchiatura stessa. Smaltirli in modo non adeguato o nei rifiuti domestici potrebbe nuocere alla salute e all'ambiente. In nessun caso quindi smaltire queste apparecchiature nei normali rifiuti domestici.



Il simbolo del cassonetto barrato indica che il prodotto deve essere conferito agli idonei centri di raccolta differenziata allestiti dai comuni o dalle società di igiene urbana oppure riconsegnato gratuitamente al rivenditore al momento dell'acquisto di una nuova apparecchiatura di tipo equivalente, in ragione di uno a uno. L'utente è tenuto a cancella-

re eventuali dati personali dall'apparecchiatura elettronica da smaltire. L'adeguata raccolta differenziata contribuisce a evitare possibili effetti negativi sull'ambiente e sulla salute e favorisce il riciclo dei materiali di cui è composta l'apparecchiatura. Per la gestione del recupero e dello smaltimento degli elettrodomestici, Miele Italia aderisce al consorzio Ecodom (Consorzio Italiano Recupero e Riciclaggio Elettrodomestici). Smaltimento dei rifiuti di apparecchiature elettriche ed elettroniche (RAEE), ai sensi del Decr. legisl. 14 marzo 2014, n. 49 in attuazione della Direttiva 2012/19/UE e sui RAEE sullo smaltimento dei rifiuti di apparecchiature elettriche ed elettroniche. L'utente è tenuto per legge a rimuovere dalle apparecchiature batterie, accumulatori e lampade esausti e rimovibili, in modo non distruttivo. Conferirli agli idonei centri di raccolta differenziata dove vengono presi in consegna gratuitamente. Accertarsi che fino al momento dello smaltimento l'apparecchiatura sia tenuta lontana dai bambini.

Istruzioni per la sicurezza e avvertenze

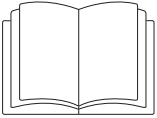

- ▶ Leggere **assolutamente** le presenti istruzioni d'uso.

La lavasciuga è conforme alle vigenti norme di sicurezza. Un uso improprio può comunque causare danni a persone e/o cose.

Prima di mettere in funzione l'elettrodomestico leggere attentamente queste istruzioni d'uso; contengono informazioni importanti su incasso, sicurezza, uso e manutenzione. In questo modo si evitano danni a se stessi e alle apparecchiature.

Ai sensi della norma IEC 60335-1, Miele avvisa espressamente che è assolutamente necessario leggere e seguire le informazioni contenute nel capitolo per l'installazione della lavasciuga nonché le indicazioni e le avvertenze di sicurezza.

Miele non risponde dei danni che derivano dall'inosservanza di queste avvertenze.

Conservare con cura il presente libretto d'istruzioni e consegnarlo anche a eventuali futuri utenti.

Uso previsto

- ▶ Questa lavasciuga è destinata esclusivamente all'uso domestico e non deve essere utilizzata per scopi diversi da quelli per i quali è stata progettata.
- ▶ Utilizzare la lavasciuga solo per uso domestico e solo per
 - lavare capi dichiarati lavabili in acqua dal loro produttore sull'etichetta.
 - asciugare tessuti lavati in acqua e che il produttore ha dichiarato idonei all'asciugatura in tamburo sull'etichetta.

Tutti gli altri tipi di impiego non sono consentiti. Miele declina ogni responsabilità per danni derivanti da usi non conformi a quelli previsti e da errate manipolazioni dei comandi.

Istruzioni per la sicurezza e avvertenze

- ▶ La lavasciuga non è destinata all'impiego in ambienti esterni.
- ▶ Le persone che per le loro capacità fisiche, sensoriali o psichiche o per la loro inesperienza o non conoscenza non siano in grado di utilizzare in sicurezza l'apparecchio, non devono farne uso senza la sorveglianza e la guida di una persona responsabile.

Bambini

- ▶ Tenere lontano dalla lavasciuga i bambini al di sotto degli otto anni, in alternativa sorvegliarli costantemente.
- ▶ I ragazzini più grandi possono utilizzare la lavasciuga senza sorveglianza solo ed esclusivamente se è stato loro spiegato come farlo e se sono in grado di farlo in tutta sicurezza. È importante che sappiano riconoscere e comprendere quali pericoli possono derivare da un uso non corretto dell'apparecchio.
- ▶ I bambini non devono eseguire lavori di manutenzione e pulizia senza essere sorvegliati.
- ▶ Sorvegliare i bambini se sono vicini alla lavasciuga. Evitare che i bambini giochino con l'apparecchio.

Sicurezza tecnica

- ▶ Prima di installare la macchina, controllare che non vi siano danni visibili.
Non installare né mettere in funzione una macchina se presenta dei danni.
- ▶ Prima di collegare la lavasciuga alla rete elettrica, accertarsi che i valori di allacciamento (protezione, tensione e frequenza) riportati sulla targhetta dati corrispondano a quelli della rete elettrica. In caso di dubbi, consultare un elettricista qualificato.
- ▶ La sicurezza elettrica della lavasciuga è garantita solo in presenza di un regolare conduttore di protezione.
È importante assicurarsi che questa condizione sia verificata, perché fondamentale per la sicurezza. In caso di dubbi far controllare l'impianto da un tecnico specializzato.
Miele non risponde di eventuali danni causati dall'assenza o dall'interruzione del conduttore di protezione.
- ▶ Per motivi di sicurezza non utilizzare prolunghe, spine multiple o simili (pericolo di incendio dovuto al surriscaldamento).
- ▶ Riparazioni non eseguite a regola d'arte possono esporre l'utente a gravi pericoli, per i quali Miele non si assume alcuna responsabilità. Eventuali riparazioni possono essere effettuate solo dal servizio di assistenza tecnica autorizzato Miele, diversamente il produttore non è responsabile per i danni che ne possono derivare e la garanzia decade.
- ▶ Attenersi a quanto riportato nei capitoli "Installazione" e "Dati tecnici".

Istruzioni per la sicurezza e avvertenze

► Questa lavasciuga è dotata di una lampadina speciale per soddisfare specifiche esigenze (p.es. temperatura, umidità, resistenza chimica e all'usura, vibrazione). Impiegare la lampadina speciale solo per l'uso previsto. Non è adatta per illuminare l'ambiente. Per motivi di sicurezza è necessario che la sostituzione sia effettuata solo dal servizio di assistenza tecnica autorizzato Miele.

La lavasciuga comprende 1 sorgente luminosa della classe di efficienza energetica G.

► Garantire sempre l'accessibilità della presa onde poter staccare in qualsiasi momento la lavasciuga dalla rete elettrica.

► In caso di guasti o per procedere alla pulizia della lavasciuga, tenere presente che l'elettrodomestico è staccato dalla rete elettrica solo se:

- la spina del cavo di alimentazione non è inserita nella presa, oppure se
- l'interruttore generale dell'impianto elettrico di casa è disinserito, oppure se
- il fusibile dell'impianto elettrico è completamente svitato (e quindi tutto l'impianto elettrico è staccato).

► Il sistema di sicurezza Miele contro eventuali perdite d'acqua funziona se vengono soddisfatte le seguenti premesse:

- la macchina è correttamente allacciata alla rete idrica ed elettrica.
- in presenza di danni visibili, la macchina viene immediatamente riparata.

► La pressione di allacciamento dell'acqua deve attestarsi su min. 100 kPa e non deve superare i 1.000 kPa.

► Sostituire eventuali pezzi guasti o difettosi con ricambi originali Miele; solo così Miele può garantire il pieno rispetto degli standard di qualità previsti.

Istruzioni per la sicurezza e avvertenze

- ▶ Se il cavo di alimentazione elettrica è danneggiato, deve essere completamente sostituito da personale tecnico autorizzato Miele per evitare all'utente qualsiasi pericolo.
- ▶ Questa lavasciuga non può essere messa in funzione in luoghi non stazionari (ad es. sulle navi).
- ▶ Non si possono effettuare modifiche alla lavasciuga che non siano state espressamente autorizzate da Miele.
- ▶ È possibile il funzionamento temporaneo o permanente su un sistema di alimentazione di energia elettrica autosufficiente o non sincrono alla rete (come reti autonome, sistemi di backup). Requisito per il funzionamento è che il sistema di alimentazione di energia elettrica rispetti le normative EN 50160 o similari.
Le misure di sicurezza previste nell'impianto domestico e per questo prodotto Miele devono essere garantite per funzionalità e procedure anche col funzionamento autonomo oppure non sincrono alla rete oppure sostituite da misure eguali nell'installazione. Come per esempio descritto nella pubblicazione attuale della VDE-AR-E 2510-2.
- ▶ Il diritto alla garanzia decade se la lavasciuga non viene riparata dall'assistenza tecnica autorizzata Miele.

Impiego corretto

- ▶ Non installare la lavasciuga in ambienti esposti al gelo. Se i tubi gelano possono scoppiare o rompersi. Inoltre, con temperature inferiori allo zero l'elettronica può non funzionare correttamente.
- ▶ Prima di mettere in funzione per la prima volta la lavasciuga, togliere dal retro le barre di sicurezza per il trasporto (v. cap. "Installazione", par. "Togliere le sicurezze trasporto"). Se non vengono tolte, quando la lavasciuga centrifuga, possono provocare danni ai mobili e alle apparecchiature adiacenti, oltre che alla macchina stessa.

Istruzioni per la sicurezza e avvertenze

- ▶ In caso di assenza prolungata (ad es. per ferie), chiudere il rubinetto dell'acqua, a maggior ragione se nelle vicinanze della macchina non vi è alcuno scarico a pavimento (gully). Pericolo di allagamento!
- ▶ Pericolo di allagamento! Prima di agganciare il tubo di scarico a un lavandino, assicurarsi che l'acqua possa defluire rapidamente. Fissare il tubo di scarico in modo che non si possa muovere perché la forza dell'acqua potrebbe spingerlo fuori dal lavandino.
- ▶ Attenzione a non lavare, assieme alla biancheria, anche corpi estranei (ad es. chiodi, aghi, monete, graffette). Questi corpi estranei possono danneggiare la lavasciuga (ad es. il cestello o la vasca) e, a loro volta, le parti danneggiate possono rovinare la biancheria.
- ▶ Durante l'asciugatura non devono essere presenti dosatori (ad es. sacchetti, sfere) nella biancheria. Questi oggetti possono fondere durante l'asciugatura e danneggiare lavasciuga e biancheria.
- ▶ Pericolo di ustionarsi a causa delle temperature elevate. La copertura metallica che si trova all'interno dell'oblò è molto calda al termine dell'asciugatura. Aprire completamente lo sportello dopo l'asciugatura. Non toccare la copertura metallica.
- ▶ Se si usano ammorbidenti o prodotti simili seguire le istruzioni riportate sulla relativa confezione.
- ▶ Se il detersivo viene dosato correttamente, si può evitare di decalcificare la macchina. Se tuttavia la lavasciuga fosse così incrostata da rendere necessaria una decalcificazione, utilizzare solo prodotti specifici, reperibili presso l'assistenza tecnica autorizzata Miele. Attenersi scrupolosamente alle indicazioni riportate sulla confezione del prodotto.

Istruzioni per la sicurezza e avvertenze

► **Non** asciugare in tamburo capi in queste condizioni (pericolo di incendio):

- capi che non sono stati lavati,
- capi non ben puliti, quindi ancora sporchi di residui di oli, grassi o altro (ad es. strofinacci, salviette usate per la cosmesi sporche di pomate, oli, grassi); se i tessuti non sono ben puliti, la biancheria può incendiarsi durante l'asciugatura o anche al termine del processo al di fuori della lavasciuga,
- capi trattati con o che presentano macchie di prodotti infiammabili come acetone, alcol, benzina, petrolio, cherosene, smacchiatori, trementina, cera, sostanze che rimuovono la cera o altri prodotti chimici (ad es. su stracci, strofinacci, mop),
- capi che presentano residui di spray, lacche per capelli, acetone o prodotti simili.

Lavare questi capi in modo intenso e accurato: aumentare il dosaggio di detersivo e selezionare una temperatura elevata. In caso di dubbi ripetere il lavaggio più volte.

► Non asciugare mai nella lavasciuga (per pericolo d'incendio):

- capi sui quali sono stati utilizzati prodotti chimici industriali per il lavaggio (ad es. lavasecco),
- capi che contengono parti in gomma, gommapiuma o simili. Questi possono essere ad es. oggetti in lattice, cuffie per doccia, tessuti impermeabili, oggetti in gomma, capi di abbigliamento o oggetti con parti in gomma, cuscini con imbottitura in pezzetti di gomma piuma,
- capi con imbottiture e fodere danneggiate (ad es. giacche imbottite, cuscini). L'imbottitura che fuoriesce potrebbe causare un incendio.

Istruzioni per la sicurezza e avvertenze

- ▶ Eventuali prodotti coloranti devono essere espressamente dichiarati idonei all'impiego nella lavasciuga e possono essere utilizzati solamente nei limiti del normale uso domestico. Attenersi scrupolosamente alle indicazioni riportate sulla confezione del prodotto.
- ▶ I prodotti decoloranti, invece, possono provocare corrosioni perché contengono dei composti di zolfo e quindi non possono assolutamente essere utilizzati nella lavasciuga.
- ▶ Alla fase di riscaldamento segue in molti programmi la fase di raffreddamento in modo che i capi/gli oggetti si mantengano a una temperatura che non li danneggi (per ridurre il pericolo di autocombustione). Solo dopo questa fase il programma può considerarsi concluso. Prelevare tutta la biancheria non appena il programma è terminato.
- ▶ Avvertenza: non spegnere mai la lavasciuga prima che il programma sia terminato, a meno che tutto il contenuto del cestello non venga prelevato immediatamente e steso in modo che possa cedere tutto il calore.
- ▶ Non mettere in funzione la lavasciuga se collegata a una presa multipla azionabile ad es. tramite orologio programmatore o impianto elettrico con disinserimento carico massimo di punta. Se un programma di asciugatura viene interrotto prima della fine della fase di raffreddamento, la biancheria potrebbe autoincendiarsi.
- ▶ Capi che sono stati precedentemente trattati con solventi o prodotti che li contengono devono essere ben risciacquati in acqua pulita prima di essere caricati in macchina per il lavaggio.
- ▶ Non utilizzare mai nella lavasciuga detersivi contenenti solventi (ad es. benzina, trielina). Questi prodotti potrebbero danneggiare dei componenti della macchina e generare vapori tossici. Pericolo di esplosione e di incendio!

Istruzioni per la sicurezza e avvertenze

- ▶ Se il detersivo dovesse penetrare negli occhi, sciacquare subito con abbondante acqua tiepida. In caso di ingestione, consultare immediatamente un medico. In caso di lesioni cutanee o di pelle sensibile, evitare il contatto con il detersivo.
- ▶ Il carico massimo è di 8,0 kg per il lavaggio e 5,0 kg per l'asciugatura (biancheria asciutta). Carichi parziali per singoli programmi sono riportati nel capitolo "Elenco programmi".
- ▶ Fare attenzione quando si apre lo sportello dopo l'impiego della funzione a vapore. Pericolo di scottarsi a causa del vapore che fuoriesce e delle alte temperature presenti sulla superficie del cestello e sull'oblò. Si consiglia quindi di aspettare finché il vapore si è dissolto.

Accessori

- ▶ Fare attenzione che lo zoccolo Miele, reperibile come accessorio su richiesta, sia adatto al tipo di lavasciuga utilizzato.
- ▶ Miele garantisce la fornitura di pezzi di ricambio fino a 15 anni, minimo per 10, dopo l'uscita di gamma della lavasciuga.
- ▶ Utilizzare esclusivamente accessori originali Miele. Se si montano o utilizzano altri accessori, il diritto alla garanzia e a prestazioni in garanzia per vizi e/o difetti del prodotto decade.

Miele non risponde dei danni che derivano dall'inosservanza delle istruzioni di sicurezza e delle avvertenze.

Comandi lavasciuga

Pannello comandi

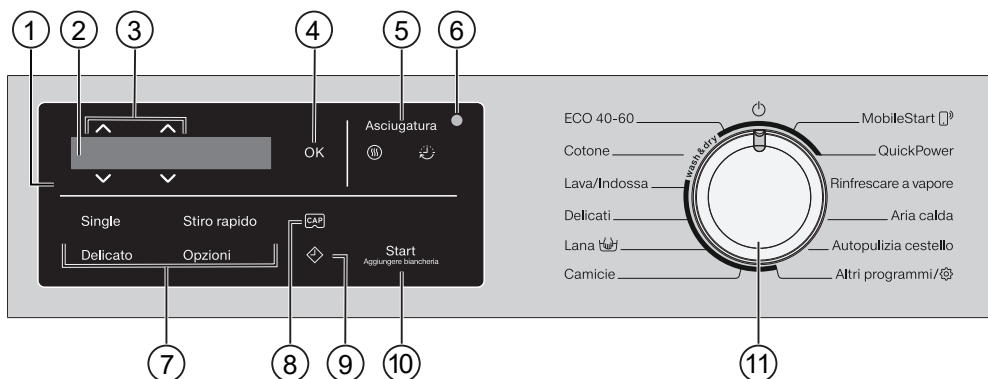

① Area comandi

Il pannello comandi è composto da un display e svariati tasti sensore. I singoli tasti sensore vengono spiegati di seguito.

② Display

A display vengono visualizzati e/o selezionati i seguenti valori:

- la temperatura, il numero di giri e la durata residua del programma di lavaggio selezionato
- singoli valori degli elenchi di selezione per opzioni, livello di asciugatura, durata di asciugatura e impostazioni
- la funzione Lavaggio, Asciugatura o Lavaggio e asciugatura.

③ Tasti sensore \wedge \vee

Con i tasti sensore \wedge e \vee è possibile modificare i valori a display.

④ Tasto sensore OK

Con il tasto sensore OK è possibile confermare i valori selezionati.

⑤ Tasti sensore Asciugatura ☉ e ☾

Con il tasto sensore ☉ selezionare il livello di asciugatura e con il tasto sensore ☾ la durata di asciugatura.

⑥ Interfaccia ottica

Serve all'assistenza tecnica come punto di trasmissione.

⑦ Tasti sensore per Opzioni

I programmi possono essere integrati con delle opzioni. Quando si seleziona un programma, i tasti sensore delle opzioni possibili sono illuminati.

⑧ Tasto sensore CAP

Con il tasto sensore è possibile attivare il dosaggio di detersivo mediante cap monodose.

9 Tasto sensore

Il tasto sensore  avvia il posticipo avvio. Con il posticipo avvio è possibile selezionare un avvio del programma posticipato. L'avvio può essere posticipato da 15 minuti fino a max. 24 ore. In questo si possono sfruttare tariffe energetiche più convenienti.

Ulteriori informazioni si trovano al capitolo "Posticipo dell'avvio/SmartStart".

10 Tasto sensore *Start/Aggiungere biancheria*

- Il tasto sensore lampeggia, quando è possibile avviare un programma. Sfiando il tasto sensore *Start/Aggiungere biancheria* si avvia il programma selezionato. Il tasto sensore rimane costantemente acceso.
- Se è stato avviato il programma, il tasto sensore *Start/Aggiungere biancheria* consente di aggiungere biancheria.

11 Selettore programmi

per selezionare un programma e spegnere la macchina. Con la selezione programmi si accende la lavasciuga. Tramite la posizione del selettore programmi  si spegne la lavasciuga.

Display

Il display di base visualizza i seguenti valori da sinistra a destra:





- la temperatura di lavaggio selezionata
- il numero di giri centrifuga selezionato
- la durata programma

Esempi per i comandi

Far scorrere un elenco

Dalla barra di scorrimento  a display si capisce che vi è un elenco di voci disponibili.



Toccando il tasto sensore , l'elenco delle voci selezionabili scorre verso il basso. Toccando il tasto sensore , l'elenco delle voci selezionabili scorre verso l'alto. Con il tasto sensore OK si attiva il valore visualizzato a display.

Comandi lavasciuga

Contrassegnare la voce desiderata



Se si attiva un punto da un elenco di voci selezionabili, questo viene contrassegnato da una spunta ✓.

Impostare i valori



Il valore numerico è retroilluminato di bianco. Se si tocca il tasto sensore ∨, il valore si riduce. Se si tocca il tasto sensore ∧, il valore aumenta. Con il tasto sensore OK si attiva il valore visualizzato a display.

Uscire da un sottomenù

Per uscire dal sottomenù, selezionare indietro ↵.

Uso della macchina

Con questa lavasciuga è possibile:

- **lavare separatamente**
un carico (a seconda del programma) di max. 8,0 kg
- **asciugare separatamente**
un carico (a seconda del programma) di max. 5,0 kg
o
- **lavare e asciugare senza interruzione**
un carico (a seconda del programma) di max. 5,0 kg.

 Danni dovuti a un'installazione e allacciamenti errati.

Un'installazione e l'allacciamento errato della lavasciuga possono causare gravi danni materiali.

Attenersi al capitolo "Installazione".

La lavasciuga è stata sottoposta in fase di produzione a un test completo di funzionamento. Per questo nel cestello possono trovarsi dei residui di acqua.

Eliminare la pellicola protettiva e gli adesivi pubblicitari

■ Eliminare:

- la pellicola protettiva (se presente) dallo sportello
- tutti gli adesivi pubblicitari (se presenti) dalla parte anteriore e dal coperchio.

Non eliminare assolutamente gli adesivi visibili all'apertura dello sportello (p.es. la targhetta dati).

Estrarre il gomito dal cestello

Nel cestello si trova un gomito per il tubo di scarico.

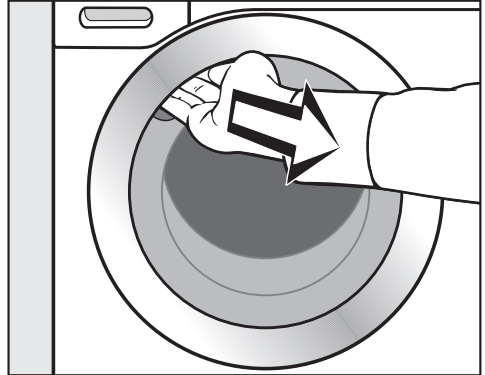

- Per aprire lo sportello, inserire la mano nell'incavo e tirare la maniglia.

- Rimuovere il gomito.

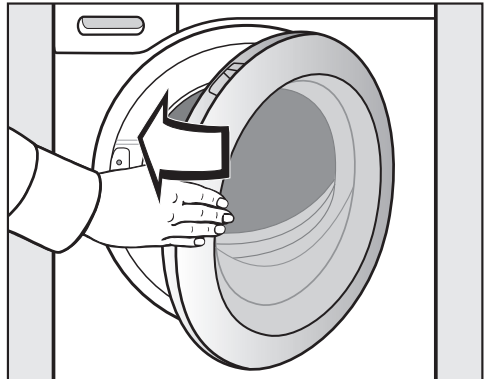

- Chiudere lo sportello con una leggera spinta.

Al primo avvio

Miele@home

La lavasciuga è dotata di un modulo WLAN integrato.

Per l'utilizzo sono necessari:

- una rete WLAN
- la app Miele
- un account utente Miele. L'account utente si può creare tramite la app Miele.

La app Miele guida l'utente nel collegamento tra la lavasciuga e la rete domestica WLAN.

Dopo aver collegato la lavasciuga alla rete WLAN, con la app è possibile p.es. eseguire le seguenti azioni:

- comandare la lavasciuga da remoto.
- Accedere a informazioni sullo stato di funzionamento della lavasciuga.
- Accedere agli avvisi relativi allo svolgimento del programma della lavasciuga.

Se si collega la lavasciuga alla rete WLAN aumenta il consumo energetico, anche se la lavasciuga è spenta.

Accertarsi che nel luogo di posizionamento della lavasciuga il segnale della rete WLAN sia sufficientemente forte.

Disponibilità connessione WLAN

La connessione WLAN condivide un'area di frequenza con altri apparecchi (p.es. forni a microonde, giocattoli con telecomando). Per questo motivo si possono verificare errori di connessione temporanei o totali. Una costante disponibilità delle funzioni offerte non è quindi garantita.

Disponibilità Miele@home

L'uso della app Miele dipende dalla disponibilità del servizio Miele@home del Vostro paese.

Il servizio Miele@home non è disponibile in tutti i paesi.

Informazioni relative alla disponibilità sono riportate sulla pagina internet www.miele.com.

App Miele

È possibile scaricare la App Miele gratuitamente da Apple App Store® o da Google Play Store™.



Accendere la lavasciuga

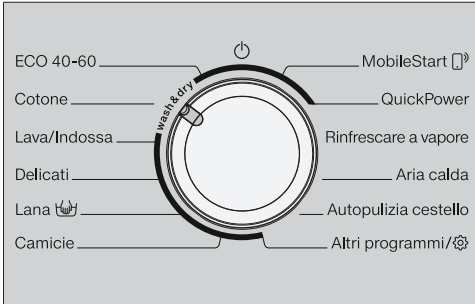

- Ruotare il selettore programmi sul programma *Cotone*.

Suona la melodia di benvenuto e questa compare anche a display.

Il display accompagna l'utente attraverso le **4 fasi** del primo avvio.

1. Impostare la lingua del display

Viene richiesta l'impostazione della lingua che si desidera avere a display. La lingua selezionata può essere modificata in qualsiasi momento tramite il selettore programmi sulla posizione *Altri programmi* alla voce Impostazioni.



- Toccare i tasti sensore ∇ o \blacktriangle fino a quando la lingua desiderata compare a display.
- Confermare la lingua premendo il tasto sensore *OK*.

Al primo avvio

2. Connettere Miele@home

A display appare la segnalazione:

i Miele@home

- Confermare con **OK**.

A display appare la segnalazione:

Connettere ora

- Se si desidera installare direttamente Miele@home: toccare il tasto sensore **OK**.
- Se si desidera rimandare l'impostazione, toccare il tasto sensore **∨** e a display compare: Connettere più tardi. Confermare con il tasto **OK**.

A display compare la seguente possibilità di selezione:

1. Colleg. tramite WPS
2. Colleg. tramite app.

- Selezionare il tipo di connessione a display.

Eeguire il collegamento tramite WPS

- Seguire le indicazioni a display.

Eeguire il collegamento tramite app Miele

A display compare: Attendere applicaz.

- Passare adesso all'app Miele.
- Nell'app Miele effettuare le fasi successive per la registrazione.

3. Rimuovere la sicurezza di trasporto

 Danni causati dalla mancata rimozione della sicurezza di trasporto. La mancata rimozione di una sicurezza di trasporto può causare danni alla lavasciuga e ai mobili/agli apparecchi limitrofi.

Rimuovere la sicurezza di trasporto, come descritto nel cap. "Installazione".

A display appare la segnalazione:

i Rimuovere barra di trasporto

- Toccare il tasto sensore **∨**, sino a quando il tasto sensore **OK** si illumina, e confermare con **OK**.

4. Avviare un programma di calibratura

Per un consumo ottimale di acqua o corrente elettrica e un risultato ideale di lavaggio e asciugatura occorre calibrare la lavasciuga.

A tale scopo, il programma *Cotone* deve essere avviato a lavatrice vuota e senza detersivo.

A calibratura avvenuta è possibile avviare un altro programma.

A display appare la segnalazione:

Aprire  e avviare "Cotone" 90 °C senza biancheria.

- Toccare il tasto sensore , sino a quando il tasto sensore OK si illumina, e confermare con OK.

A display compare:



- Confermare con il tasto sensore OK.

A display compare:



Successivamente il display passa all'indicazione di base.



- Aprire il rubinetto dell'acqua.
- Sfioccare il tasto sensore *Start/Aggiungere biancheria*.

Il programma per la calibratura della lavasciuga è avviato. Il programma dura ca. 2 ore.

La fine viene visualizzata con una segnalazione a display:

- Primo avvio terminato

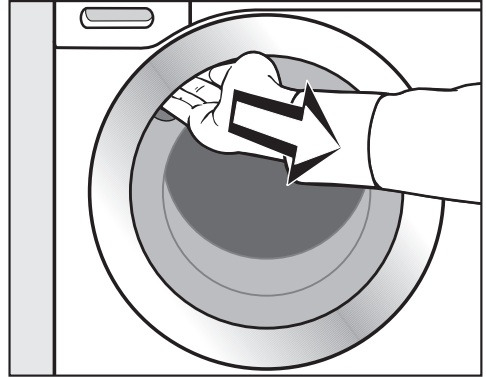

- Per aprire lo sportello, inserire la mano nell'incavo e tirare la maniglia.

Suggerimento: Lasciare lo sportello leggermente aperto, affinché il cesto possa asciugarsi.

- Ruotare il selettore programmi in posizione .

Lavare e asciugare senza sprechi

Consumo di acqua ed energia

- Sfruttare la massima capacità di carico del relativo programma di lavaggio. Il consumo di acqua ed energia è quindi inferiore riferito alla quantità complessiva.
- Programmi efficaci con fabbisogno di energia elettrica e acqua hanno di norma una durata più lunga. Mediante il prolungamento della durata dei programmi, con lo stesso risultato di lavaggio è possibile ridurre la temperatura di lavaggio effettivamente raggiunta.
Per esempio il programma ECO 40-60 ha una durata più lunga rispetto al programma Cotone 40 °C o 60 °C. Il programma ECO 40-60 è più efficiente in termini di consumi di energia elettrica e acqua.
- Lavare carichi di biancheria poco sporca con il programma Express 20'.
- I detersivi moderni consentono lavaggi a temperature ridotte (ad es. 20 °C). Per un risparmio energetico selezionare quindi le rispettive impostazioni della temperatura.
- Per igienizzare la lavasciuga si consiglia tuttavia di effettuare di tanto in tanto un programma di lavaggio con temperatura superiore a 60 °C. La segnalazione Igienizzare: programma ad almeno 75 °C o "Pulizia macchina" a display funge da promemoria a tale riguardo.

Detersivo

- Non dosare più detersivo di quanto indicato sulla confezione.
- Nell'effettuare il dosaggio, tenere presente il grado di sporco della biancheria.
- Se il carico è ridotto, ridurre di conseguenza anche la quantità di detersivo necessaria (ca. 1/3 in meno per il mezzo carico).

Indicazioni per l'asciugatura finale in macchina

Il numero di giri in centrifugazione selezionato influenza l'umidità residua della biancheria e l'emissione sonora della lavasciuga.

Più alto è il numero di giri in centrifugazione, più bassa è l'umidità residua della biancheria. Tuttavia aumenta l'emissione sonora della lavasciuga.

Per risparmiare energia, durante l'asciugatura selezionare il numero di giri in centrifugazione più alto dopo il lavaggio e per la termocentrifuga.

1. Preparare la biancheria

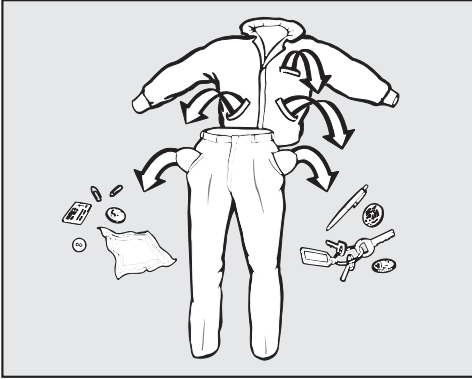

- Vuotare le tasche.

⚠ Danni dovuti a corpi estranei.

Chiodi, monete, graffette ecc. possono danneggiare sia la macchina che i tessuti.

Prima di fare il bucato, controllare che nella biancheria non ci siano oggetti estranei e rimuoverli qualora ce ne fossero.

Suggerimento: le macchie (ad es. sangue, uovo, caffè, tè) si possono spesso eliminare con facili accorgimenti, come descritto nella "Piccola enciclopedia del lavaggio". La "Piccola enciclopedia del lavaggio" è sulla pagina internet di Miele.

⚠ Danni dovuti a solventi.

La benzina bianca, gli smacchiatori ecc. possono danneggiare i componenti in plastica.

Se si trattano gli indumenti, fare attenzione che il prodotto non giunga a contatto con le parti in materiale plastico.

⚠ Pericolo di esplosione dovuto a detersivi contenenti solventi.

Utilizzando dei prodotti contenenti solventi è possibile ottenere un mix esplosivo.

Non utilizzare solventi nella lavasciuga.

Assortire la biancheria

- Raggruppare i capi a seconda dei colori e del tipo di trattamento che richiedono (v. etichetta solitamente nel colletto o sul fianco).

Suggerimento: spesso ai primi lavaggi i capi scuri stingono. Lavare quindi i capi scuri separatamente da quelli chiari.

Pretrattare le macchie

- Rimuovere eventuali macchie prima del lavaggio, se possibile quando sono ancora fresche. Tamponare le macchie con un panno che non perda colore. Non strofinare!

Suggerimenti

- Tende: togliere i gancetti e i piombini ecc. oppure chiuderli in un apposito sacco per la biancheria.
- Reggiseni: togliere o cucire i ferretti in modo che non possano fuoriuscire.
- Chiudere cerniere, chiusure in velcro, ganci e asole prima del lavaggio.
- Chiudere/abbottonare federe e copripiumoni per evitare che altri capi più piccoli possano infiltrarsi.

Non lavare capi dichiarati **non lavabili** sull'etichetta (che recano quindi il simbolo ☒).

2. Selezionare un programma

Accendere la lavasciuga

- Ruotare il selettore programmi su un programma.

L'illuminazione interna si accende.

La luce del cestello si spegne automaticamente dopo alcuni minuti.

Selezionare un programma

- con il selettore programmi

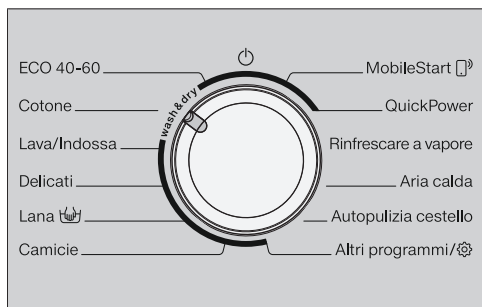

- Ruotare il selettore sul programma desiderato.

A display compare:



- Confermare con il tasto sensore OK.

A display sono visualizzati il programma selezionato e la massima quantità di carico. Successivamente il display passa all'indicazione di base.

- tramite la posizione del selettore "Altri programmi"

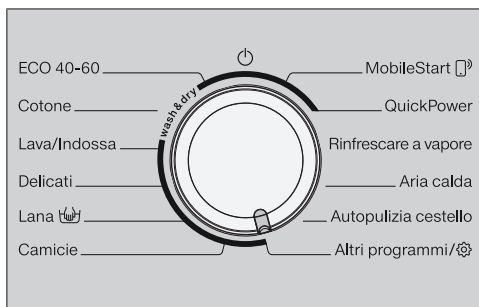

- Ruotare il selettore programmi su *Altri programmi/*.

A display compare:



- Toccare ripetutamente i tasti sensore ∇ o \blacktriangle fino a quando il programma desiderato compare a display.
- Confermare il programma con il tasto sensore OK.

A display compare:



- Confermare con il tasto sensore OK.

A display sono visualizzati il programma selezionato e la massima quantità di carico. Successivamente il display passa all'indicazione di base.

- tramite la posizione del selettore programmi "MobileStart"

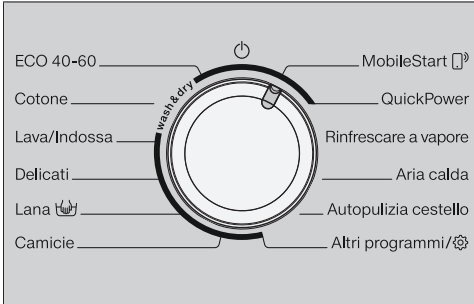

- Ruotare il selettore programmi sulla posizione selettore programmi *MobileStart*.

Suggerimento: Per utilizzare *MobileStart* la lavasciuga deve essere connessa alla rete WLAN e il Comando remoto deve essere attivo.

A display compare:

Introdurre la biancheria, chiudere sportello e premere "Start". Possibile comando remoto

- Seguire le indicazioni visualizzate a display e avviare il programma.

A display compare:

MobileStart

Ora è possibile far funzionare la lavasciuga con l'app Miele.

3. Caricare la biancheria nel cestello

Aprire lo sportello

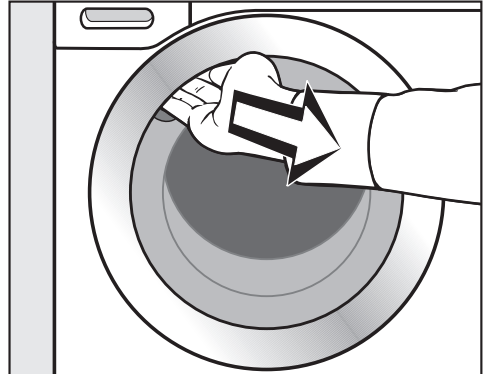

- Per aprire lo sportello, inserire la mano nell'incavo e tirare la maniglia.

Controllare che nel cesto non vi siano corpi estranei o animali prima di introdurre la biancheria.

- Introdurre nel cesto la biancheria distesa, senza pressarla.

Capi di diversa grandezza rafforzano l'effetto di lavaggio e si distribuiscono meglio durante la centrifugazione.

Se si sfrutta appieno la capacità di carico si razionalizzano i consumi di acqua/energia e di conseguenza anche i costi. Se si carica eccessivamente il cestello, si compromette il risultato di lavaggio e si favorisce la formazione di pieghe nella biancheria.

Suggerimento: Rispettare il carico massimo per i diversi programmi di lavaggio. Quando si seleziona il programma, a display viene sempre visualizzata la rispettiva quantità di carico.

LAVAGGIO

Chiudere lo sportello

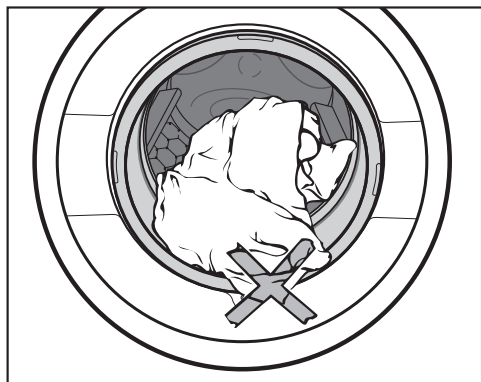

- Controllare che tra sportello e guarnizione non siano rimasti impigliati dei capi di biancheria.

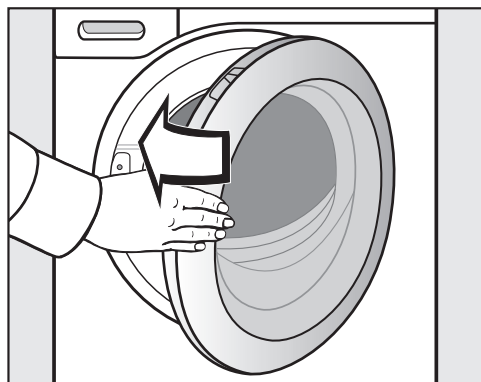

- Chiudere lo sportello con una leggera spinta.

4. Selezionare le impostazioni di programma

Selezionare temperatura e velocità di centrifuga

È possibile modificare la temperatura preimpostata e il numero di giri di un programma di lavaggio, se consentito dal programma.

Le temperature raggiunte nella lavasciuga possono divergere dalle temperature selezionate. La combinazione di impiego di energia elettrica e durata di lavaggio raggiunge un risultato di lavaggio ottimale.



- Toccare i tasti sensore ∇ o \blacktriangle fino a quando la temperatura e il numero di giri selezionati compaiono a display.

Selezionare le opzioni

Con i tasti sensore *Single*, *Stiro rapido* e *Delicato* è possibile selezionare direttamente un'opzione.

Con il tasto sensore *Opzioni* è possibile selezionare altre opzioni in combinazione con il display.

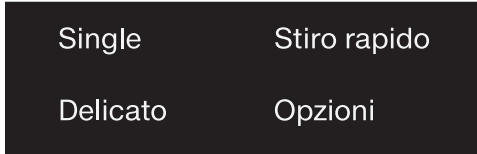

- Toccare il tasto sensore dell'opzione desiderata.

Si accende di luce chiara il tasto sensore.

Suggerimento: è possibile selezionare più opzioni per un programma di lavaggio.

Non si possono selezionare tutte le opzioni per ciascun programma. Se il tasto sensore di un'opzione non è illuminato, l'opzione non è consentita per quel programma di lavaggio (v. cap. "Lavaggio", par. "Opzioni").

Tasto sensore Opzioni

Utilizzando il tasto sensore *Opzioni* è possibile selezionare ulteriori opzioni.

- Toccare il tasto sensore *Opzioni*.

A display compare:



- Toccare i tasti sensore ∇ o \blacktriangle , fino a quando l'opzione desiderata compare a display.

- Confermare l'opzione con il tasto sensore *OK*.

L'opzione è attivata e il tasto sensore *Opzioni* è acceso di luce chiara.

Posticipare l'avvio

Con il posticipo dell'avvio è possibile stabilire l'ora di avvio di un programma.

- Selezionare un'ora di posticipo dell'avvio, se lo si desidera.

Ulteriori informazioni si trovano al capitolo "Posticipo avvio/SmartStart".

LAVAGGIO

5. Aggiungere il detersivo

È possibile aggiungere il detersivo tramite il cassetto detersivi **A** o il CapDosing **B**.

A Cassetto detersivi

È possibile utilizzare tutti i detersivi adatti per le lavatrici domestiche. Attenersi alle indicazioni d'uso e di dosaggio riportate sulla confezione del detersivo.

Caricare il detersivo

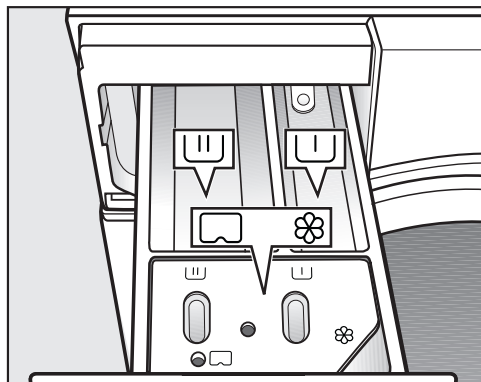

- Estrarre il cassetto detersivi e versare il detersivo nelle vaschette.

 Detersivo per il prelavaggio

 Detersivo per il lavaggio principale e ammollo

 Ammorbidente o amido, amido liquido o caps

Aggiungere l'ammorbidente

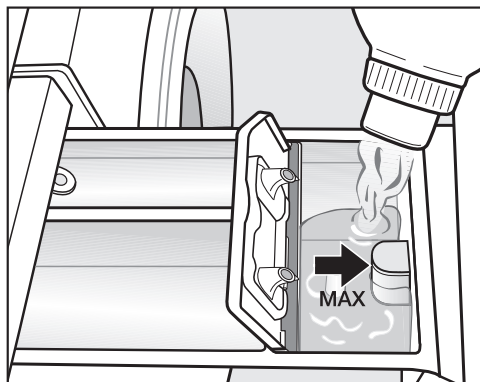

- Versare l'ammorbidente o l'amido nella vaschetta . **Non superare il livello massimo di riempimento.**

Il liquido viene immesso con l'ultimo risciacquo. Al termine del programma di lavaggio una piccola quantità di acqua rimane depositata nella vaschetta .

Dopo più immissioni automatiche di amido, pulire la vaschetta detersivo, in particolare modo il dispositivo di aspirazione.

Consigli per il dosaggio

Nell'effettuare il dosaggio del detersivo, tenere presente il grado di sporco della biancheria e la quantità di carico. In caso di quantità di carico più piccole, ridurre la quantità di detersivo (p.es. per il mezzo carico ridurre il detersivo di $\frac{1}{3}$).

Troppo poco detersivo:

- la biancheria non risulta pulita e nel corso del tempo diventa grigia e rigida;
- favorisce la formazione di muffa nella lavasciuga;
- dalla biancheria non si elimina completamente il grasso;
- favorisce il deposito di calcare sulle resistenze.

Troppo detersivo:

- cattivi risultati di lavaggio, risciacquo e centrifugazione;
- maggior consumo d'acqua dovuto all'inserimento automatico di un risciacquo supplementare;
- si inquina di più l'ambiente.

Per ulteriori informazioni sui detersivi e il relativo dosaggio consultare il capitolo "Lavaggio", par. "Detersivi".

Utilizzo di detersivi liquidi con prelavaggio

Non è possibile utilizzare detersivi liquidi nel lavaggio principale con prelavaggio attivato.

Per il lavaggio principale utilizzare un detersivo in polvere.

Impiego di detersivo in tab o pod

Introdurre il detersivo in tab o pod sempre direttamente nel cestello con la biancheria. Non è possibile immetterli tramite il cassetto detersivi.

LAVAGGIO

Ⓑ CapDosing

Sono a disposizione tre caps monodose con 3 diversi contenuti:

- ⊗ = prodotto per la cura dei tessuti (ad es. ammorbidente, impermeabilizzante)
- ⊗ = additivo (ad es. rinforzante del detersivo)
- 💧 = detersivo (solo per il lavaggio principale)

Una cap monodose contiene sempre il dosaggio adatto per un programma di lavaggio.

È possibile acquistare le caps su internet (www.miele.it), presso il servizio di assistenza tecnica oppure i rivenditori Miele.

⚠ Pericoli per la salute dovuti alle caps.

In caso di ingestione o contatto con la pelle, il contenuto delle caps può provocare dei danni alla salute.

Conservare le caps fuori della portata dei bambini.

Attivare il CapDosing

- Toccare il tasto sensore .

A display compare:



- Toccare i tasti sensore \vee o \wedge , fino a quando la Cap desiderata compare a display.

- Confermare la Cap con il tasto sensore OK.

Introdurre la cap monodose

- Aprire il cassetto detersivi.

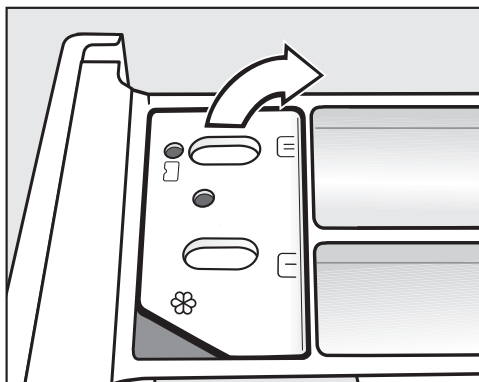

- Aprire il coperchio dello scomparto / .

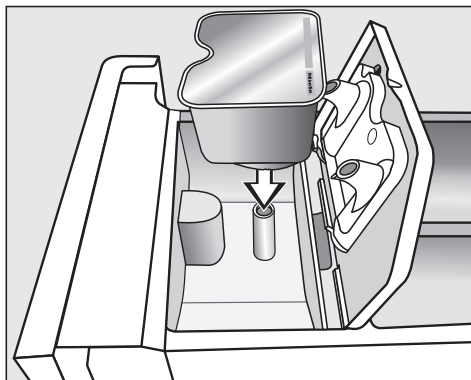



- Sistemare bene la cap.



- Chiudere bene il coperchio e premere.
- Chiudere il cassetto detersivi.

La cap introdotta nel cassetto detersivi, si apre in automatico. Se si rimuove la Cap inutilizzata dal cassetto detersivi, il contenuto può fuoriuscire dalla Cap. Smaltire la Cap in modo corretto e non riutilizzarla.

Il contenuto della cap monodose viene aggiunto al programma di lavaggio al momento giusto.

Con il CapDosing l'afflusso di acqua nella camera  avviene esclusivamente tramite cap. Con l'impiego di una cap, non versare l'ammorbidente nella vaschetta .

- A programma ultimato, estrarre la cap vuota.

Per motivi tecnici una piccola quantità residua di acqua rimane nella cap.

Disattivare o modificare CapDosing

È possibile disattivarlo o modificarlo solo prima dell'avvio del programma.

- Toccare il tasto sensore .
- Selezionare No Cap (disattivare) oppure un altro tipo di Cap (modificare).

LAVAGGIO

6. Avviare il programma

- Toccare il tasto sensore *Start/Aggiungere biancheria* acceso a intermittenza.

Si blocca lo sportello e si avvia il programma di lavaggio.

A display compare lo stato attuale del programma.

La lavasciuga informa l'utente sulla fase di lavaggio rispettivamente raggiunta e sulla durata residua del programma.

Se è stato selezionato il posticipo avvio, questo scorre a display.

L'introduzione o il prelievamento di biancheria è possibile in qualsiasi momento finché a display non è acceso il simbolo  (v. cap. "Modificare svolgimento programma", par. "Aggiungere biancheria").

Risparmiare energia

Dopo 10 minuti gli elementi visualizzati si oscurano. Il tasto sensore *Start/Aggiungere biancheria* lampeggia.

È possibile riaccendere gli elementi visualizzati:

- Toccare il tasto sensore *Start/Aggiungere biancheria* (non ha alcun effetto su un programma in corso).

7. Fine programma/Prelevare la biancheria

Nella fase anti piega il cestello continua a muoversi per altri 30 minuti dopo la fine del programma. Lo sportello è bloccato e a display compare l'indicazione:

Fine/fase anti piega e  Premere tasto Start

- Toccare il tasto *Start/Aggiungere biancheria* oppure ruotare il selettore programmi in posizione .

Lo sportello viene sbloccato.

Al termine della fase anti piega lo sportello si sblocca automaticamente.

- Aprire lo sportello.
- Prelevare la biancheria.

Gli indumenti che non sono stati tolti potrebbero restringersi o tingersi al successivo lavaggio.

Prelevare tutti i capi dal cesto.

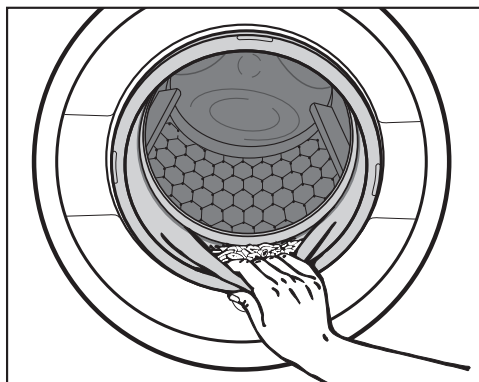

- Controllare che nella guarnizione dello sportello non siano rimasti impigliati dei corpi estranei.

Suggerimento: Lasciare lo sportello leggermente aperto, affinché il cesto possa asciugarsi.

- Estrarre dal cassetto detersivi la cap monodose usata, se presente.

Suggerimento: Lasciare il cassetto detersivi leggermente aperto, affinché possa asciugarsi.

Centrifuga

Numero di giri in centrifuga finale nel programma di lavaggio.

Nella selezione del programma si sceglie sempre il numero di giri ottimale in centrifuga per il programma di lavaggio visualizzato a display.

In alcuni programmi di lavaggio è possibile selezionare un numero di giri in centrifuga più elevato.

Nella tabella è indicato il numero di giri in centrifuga massimo selezionabile.

Programma	giri/min.
ECO 40-60	1.600
Cotone	1.600
Lava/Indossa	1.200
Delicati	900
Lana	1.200
Camicie	900
QuickPower	1.600
Capi outdoor	800
Jeans	900
Capi scuri	1.200
Express 20'	1.200
Impermeabilizzare	1.000
Capi sport	1.200
Scarpe da ginnastica	800
Seta	600
Capi in piuma	1.200
Tende	600
Automatic plus	1.200
Cotone 	1.600
Scarico/centrifuga	1.600
Solo risciacquo/Inamidare	1.600

LAVAGGIO

Esclusione centrifuga finale (Stop con acqua)

- Per il numero di giri impostare  (Stop con acqua)

Dopo l'ultimo risciacquo i capi restano immersi nell'acqua. Questo accorgimento serve qualora non si possano prelevare subito i capi dalla lavasciuga al termine del programma, per evitare che si formino troppe pieghe.

Avviare la centrifuga:

A display lampeggia  *Stop con acqua* alternato al numero di giri ottimale in centrifuga.

- Con i tasti sensore \wedge e \vee selezionare un altro numero di giri in centrifugazione e confermare con *OK*.
- Avviare la centrifuga finale premendo il tasto sensore *Start/Aggiungere biancheria*.

Per terminare il programma:

- selezionare con i tasti sensore \wedge e \vee l'impostazione 0 (no centrifuga).
- Toccare il tasto sensore *Start/Aggiungere biancheria* acceso a intermittenza.

L'acqua viene scaricata.

Centrifuga di risciacquo

La biancheria viene centrifugata anche dopo il lavaggio principale e tra i risciacqui. Quando si riduce il numero di giri in centrifugazione finale, si riduce anche il numero di giri della centrifuga intermedia.

Escludere la centrifuga (finale e intermedia)

- Ridurre il numero di giri prima dell'avvio del programma di lavaggio a 0.



Al termine dell'ultimo risciacquo l'acqua viene scaricata e si passa direttamente alla fase anti piega.

In questo caso, in alcuni programmi viene aggiunto un risciacquo.

Elenco programmi

ECO 40-60		max. 8,0 kg
Capi	Biancheria in cotone normalmente sporca	
Suggerimento	<ul style="list-style-type: none"> - In un ciclo di lavaggio si può lavare un carico di biancheria mista in cotone per le temperatura 40 °C e 60 °C. - Il programma è il più efficiente in termine di consumi energetici e idrici per il lavaggio di biancheria in cotone. 	
<p>Indicazione per istituti di ricerca: programma test per il rispetto della normativa europea per la progettazione ecocompatibile N. 2019/2023 e dell'etichettatura energetica ai sensi della norma N. 2019/2014.</p>		
Cotone		max. 8,0 kg
da 90 °C a fredda		
Capi	Magliette, intimo, tovaglie ecc. in cotone, lino o misto cotone e lino.	
Suggerimento	<ul style="list-style-type: none"> - Per soddisfare particolari esigenze di igiene selezionare la temperatura a 60 °C o più. - Programma 20 °C per biancheria in cotone poco sporca. 	
Lava/Indossa		max. 3,5 kg
da 60 °C a fredda		
Capi	Capi in fibre sintetiche, fibre miste o cotone da indumenti	
Suggerimento	Ridurre la centrifuga se i tessuti si sgualciscono facilmente.	
Delicati		max. 2,0 kg
da 60 °C a fredda		
Capi	Tessuti delicati in fibre sintetiche e miste, rayon-viscosa	
Suggerimento	Escludere la centrifuga se i tessuti si sgualciscono facilmente.	

LAVAGGIO

Lana 		da 40 °C a fredda	carico massimo 2,0 kg
Capi	Capi in lana o misto lana.		
Suggerimento	Per i capi soggetti a pieghe fare attenzione al numero di giri in centrifuga finale.		
Camicie		da 60 °C a fredda	carico massimo 1,0 kg/2,0 kg
Capi	Camicie e camicette in cotone o fibre miste.		
Suggerimento	<ul style="list-style-type: none"> - Pretrattare il colletto e i polsini, a seconda del grado di sporco. - Capovolgere camicie e camicette, chiudere i bottoni, ribaltare verso l'interno colletti e polsini. - Se le camicie o le camicette sono in seta usare il programma <i>Seta</i> . - Se si attiva l'opzione <i>Stiro rapido</i>, il carico massimo si riduce a 1,0 kg. 		
MobileStart 			
Suggerimento	La scelta del programma e i comandi avvengono tramite app Miele.		
QuickPower		da 60 °C a 40 °C	max. 4,0 kg
Capi	Tessuti e capi normalmente sporchi, che vengono lavati anche con il programma <i>Cotone</i>		
Suggerimento	Grazie a uno speciale processo di umidificazione e uno speciale ritmo di lavaggio, la biancheria viene lavata velocemente e con cura.		
Rinfrescare	⇨ "Elenco programmi – ASCIUGATURA"		
Aria calda	⇨ "Elenco programmi – ASCIUGATURA"		
Autopulizia cestello	⇨ Paragrafo "Programma Autopulizia cestello"		

Altri programmi

Capi outdoor		da 40 °C a fredda	carico massimo 2,5 kg
Capi	Giacche e pantaloni funzionali in membrane, ad es. Gore-Tex [®] , SYMPATEX [®] , WINDSTOPPER [®] ecc.		
Suggerimento	<ul style="list-style-type: none"> - Chiudere eventuali cerniere e chiusure in velcro. - Non utilizzare ammorbidente. - In caso di necessità è possibile trattare successivamente i capi outdoor col programma <i>Impermeabilizzare</i>. Non si consiglia di impermeabilizzare i capi dopo ogni ciclo di lavaggio. 		
Jeans		da 60 °C a fredda	carico massimo 3,0 kg
Suggerimento	<ul style="list-style-type: none"> - Lavare i capi in jeans al rovescio. - Spesso i capi in jeans "perdono colore" ai primi lavaggi. Lavare separatamente tessuti chiari e scuri. - Chiudere cerniere lampo, ganci e asole prima del lavaggio. 		
Capi scuri		da 60 °C a fredda	carico massimo 3,0 kg
Capi	Capi neri o di colore scuro in cotone o fibre miste		
Suggerimento	Lavare i capi al rovescio.		
Express 20'		da 40 °C a fredda	carico massimo 3,5 kg
Capi	Capi in cotone, indossati solo una volta oppure senza evidenti tracce di sporco.		
Impermeabilizzare		40 °C	carico massimo 2,5 kg
Capi	Per trattare successivamente al lavaggio tessuti in microfibra, tute da sci o tovaglie, prevalentemente in fibre sintetiche per ottenere un effetto di repellenza all'acqua e allo sporco.		
Suggerimento	<ul style="list-style-type: none"> - I capi devono essere stati appena lavati e centrifugati oppure asciugati. - Per ottenere un effetto ottimale si consiglia un trattamento finale termico. Questo può essere eseguito con l'asciugatura nella lavasciuga oppure stirando i capi. 		

LAVAGGIO

Capi sport		da 60 °C a fredda	max. 2,5 kg
Capi	Abbigliamento usato per l'attività sportiva e il fitness come magliette, pantaloncini, tessuti in microfibra e felpe		
Suggerimento	<ul style="list-style-type: none"> - Non utilizzare ammorbidente. - Rispettare le indicazioni di lavaggio riportate sull'etichetta dal produttore. 		
Scarpe da ginnastica		da 40 °C a fredda	max. 2 paia
Capi	Solo scarpe da ginnastica (non scarpe di cuoio)		
Suggerimento	<ul style="list-style-type: none"> - Rispettare assolutamente le indicazioni di pulizia del produttore. - Non utilizzare ammorbidente. - Togliere con una spazzola i residui di sporco più grossi. - Per rimuovere la polvere viene eseguito in automatico un prerisciacquo senza detersivo. 		
Seta 		da 30 °C a fredda	carico massimo 1,0 kg
Capi	Seta e altri tessuti lavabili a mano che non contengono lana.		
Suggerimento	Lavare collant e reggiseni in un apposito sacco per biancheria.		
Capi in piuma		da 60 °C a fredda	carico massimo 2,0 kg
Capi	Giacche, sacchi a pelo, cuscini e altri capi con imbottitura in piuma.		
Suggerimento	<ul style="list-style-type: none"> - Per evitare che si formi troppa schiuma, togliere l'aria dalla biancheria prima del lavaggio. A tale scopo introdurre i capi in un apposito sacco per biancheria stretto oppure legare i capi con un nastro lavabile. - Osservare quanto riportato sull'etichetta trattamento tessuti. 		
Tende		da 40 °C a fredda	carico massimo 2,0 kg
Capi	Tende dichiarate lavabili in lavatrice dal relativo produttore.		
Suggerimento	<ul style="list-style-type: none"> - Per rimuovere la polvere selezionare <i>Prelavaggio</i>. - Se le tende sono delicate, ridurre la velocità di centrifuga o escluderla del tutto. - Togliere i piombini delle tende. 		

LAVAGGIO

Automatic plus		da 40 °C a fredda	max. 5,0 kg
Capi	Capi di biancheria solitamente lavati con i programmi <i>Cotone</i> e <i>La-va/Indossa</i> , divisi per colore.		
Suggerimento	Programma di volta in volta diverso perché capace di adeguare i suoi parametri (livello dell'acqua, ritmo di lavaggio e profilo di centrifuga) al carico introdotto, in modo da ottimizzare l'efficacia e la delicatezza di lavaggio.		
Finish vapore		⇨ "Elenco programmi – ASCIUGATURA"	
Cotone <input type="checkbox"/>		<input type="checkbox"/> 60°C <40°C	max. 8,0 kg
Capi	Biancheria in cotone normalmente sporca		
Suggerimento	<ul style="list-style-type: none"> - Queste impostazioni sono le più efficienti dal punto di vista del consumo energetico e idrico per il lavaggio di biancheria di cotone. - Con <input type="checkbox"/>60°C la temperatura di lavaggio raggiunta è inferiore a 60 °C. L'efficacia di lavaggio corrisponde al programma Cotone 60 °C. 		
Indicazione per istituti test: programmi test secondo EN 60456.			
Scarico/centrifuga		max. 8,0 kg	
Suggerimento	<ul style="list-style-type: none"> - Solo scarico: impostare il numero di giri su 0 giri/min. - Fare attenzione al numero di giri selezionato. 		
Solo risciacquo/Inamidare		max. 8,0 kg	
Capi	<ul style="list-style-type: none"> - Capi lavabili a mano che devono essere risciacquati - Tovaglie, tovaglioli oppure abbigliamento da lavoro da inamidare 		
Suggerimento	<ul style="list-style-type: none"> - Per i capi soggetti a pieghe fare attenzione al numero di giri in centrifuga finale. - È possibile inamidare la biancheria lavata da poco, ma non trattata con ammorbidente. - Un risultato particolarmente soddisfacente con 2 cicli di risciacquo si ottiene attivando l'opzione <i>+Acqua</i>. Con l'impostazione <i>+Acqua</i> deve essere attivato un ulteriore ciclo di risciacquo (v. cap. "Impostazioni", par. "+Acqua"). 		

LAVAGGIO

Pulizia



Pulizia macchina	85 °C	senza carico
<p>Il lavaggio frequente a basse temperature può causare la formazione di germi all'interno della lavasciuga.</p> <p>La pulizia della macchina riduce sensibilmente la quantità di germi, funghi e biofilm e impedisce che si generino cattivi odori.</p>		
Suggerimento	<ul style="list-style-type: none">- Un risultato ottimale si ottiene utilizzando il prodotto di pulizia per la macchina Miele. In alternativa è possibile anche utilizzare un detersivo universale in polvere.- Dosare il prodotto per pulire la macchina o il detersivo in polvere universale direttamente nel cestello.- Non immettere biancheria. La pulizia avviene sempre a cestello vuoto.	

Svolgimento del programma

	Lavaggio principale		Risciacquo		Centrifuga
	Livello dell'acqua	Ritmo di lavaggio	Livello dell'acqua	Risciacqui	
ECO 40-60		(A)		2-3 ²	✓
Cotone		(A)		2-4 ^{1,2}	✓
Lava/Indossa		(B)		2-3 ²	✓
Delicati		(C)		2-3 ²	✓
Lana		(E)		2	✓
Camicie		(C)		3	✓
QuickPower		(A)		1	✓
Capi outdoor		(C)		3	✓
Jeans		(B)		2-3 ²	✓
Capi scuri		(B)		3-4 ²	✓
Express 20'		(A)		1	✓
Impermeabilizzare	-	(B)		1	✓
Capi sport		(C)		2	✓
Scarpe da ginnastica ³		(D)		2	✓
Seta		(E)		2	✓
Capi in piuma ⁴		(C)		3	✓
Tende		(C)		3	✓
Automatic plus		(A)(B)		2-3 ²	✓
Cotone		(A)		2-4 ²	✓
Solo risciacquo/Inamidare	-	-		1-2 ⁵	✓

La legenda si trova sulla pagina seguente.

LAVAGGIO

-  = livello acqua basso
 = livello acqua medio
 = livello acqua alto
Ⓐ = ritmo di lavaggio intenso
Ⓑ = ritmo di lavaggio normale
Ⓒ = ritmo Sensitive
Ⓓ = ritmo oscillante
Ⓔ = ritmo di lavaggio a mano
✓ = viene eseguito
- = non viene eseguito

La lavasciuga è dotata di comandi elettronici con automatismo quantità ed è in grado di determinare autonomamente la quantità di acqua necessaria in relazione alla quantità di biancheria introdotta e alla sua capacità di assorbimento.

Le indicazioni riportate si riferiscono sempre al programma base a pieno carico.

Il display della lavasciuga informa in qualsiasi momento nel corso del programma di lavaggio sulla fase del programma rispettivamente raggiunta.

Aspetti particolari nello svolgimento del programma

Fase anti piega:

Al termine del programma il cestello continua a ruotare per altri 30 minuti per evitare il più possibile la formazione di pieghe.

Eccezione: nei programmi *Lana* e *Seta* non si attiva la fase anti piega.

La lavasciuga può aprirsi in qualsiasi momento.

¹ A partire da una temperatura selezionata pari a 60 °C e superiore vengono eseguiti 2 risciacqui. Se si imposta una temperatura inferiore a 60 °C vengono effettuati 3 cicli di risciacquo.

² Viene eseguito un risciacquo aggiuntivo nel seguente caso:

- c'è troppa schiuma nel cestello
- il numero di giri selezionato per la centrifuga finale è inferiore a 700 giri/min.

³ Prerisciacquo: per rimuovere la polvere viene eseguito in automatico un prerisciacquo.

⁴ Centrifuga a velocità crescente: per eliminare l'aria dall'imbottitura, prima del ciclo di lavaggio viene eseguito una centrifuga ad alta velocità.

⁵ Un ciclo di risciacquo aggiuntivo si esegue con: selezione dell'opzione + *Acqua*, se è attivo un ciclo di risciacquo aggiuntivo, come descritto al capitolo "Impostazioni".

PowerWash

Il processo di lavaggio PowerWash sviluppato da Miele viene utilizzato nei seguenti programmi di lavaggio:

- ECO 40-60 (per carichi piccoli e medi)
- Cotone (per carichi piccoli e medi)
- Lava/Indossa
- Camicie
- Automatic plus
- Delicati

Funzionamento

Nelle procedure di lavaggio abituali si lava con più acqua di quella che può essere assorbita dalla biancheria. Questa quantità di acqua deve essere riscaldata.

Nelle procedure di lavaggio PowerWash si lava con poca più acqua di quella che può essere assorbita dalla biancheria. L'acqua non assorbita dalla biancheria riscalda il cestello e la biancheria e viene spruzzata continuamente nella biancheria. Questo riduce il consumo di energia.

Attivazione

Il procedimento di lavaggio PowerWash si attiva in automatico nei programmi di cui sopra.

Alle seguenti condizioni non viene eseguito il procedimento di lavaggio PowerWash:

- il numero di giri selezionato per la centrifuga finale è inferiore a 600 giri/min.,

- CapDosing è stato selezionato per il lavaggio principale (☺, ☹),
- la temperatura di lavaggio supera i 60 °C,
- sono selezionate opzioni come p.es. *Prelavaggio* o + *Acqua*
- nei programmi *ECO 40-60* o *Cotone* si trova un carico maggiore

Particolarità

- La fase di imbibimento

All'inizio del programma di lavaggio la lavasciuga centrifuga alcune volte. Con la centrifuga l'acqua centrifugata viene spruzzata nuovamente sulla biancheria, per ottenere un imbibimento ottimale.

Al termine di questa fase si imposta il livello ottimale dell'acqua. La lavasciuga eventualmente scarica acqua e aggiunge un po' di acqua pulita.

- Rumori nella fase di riscaldamento

Quando si riscalda la biancheria, dal cestello possono provenire dei rumori insoliti.

- Impiego di detersivo

Attenzione al corretto dosaggio di detersivo (carichi più piccoli).

LAVAGGIO

Opzioni

I programmi di lavaggio possono essere integrati con delle opzioni.

Non si possono selezionare tutte le opzioni per ciascun programma.

Selezionare le opzioni

Le opzioni possono essere selezionate direttamente con i tasti sensore *Single*, *Delicato* e *Stiro rapido*.

Con il tasto sensore *Opzioni* è possibile selezionare altre opzioni in combinazione con il display.

Single

Stiro rapido

Delicato

Opzioni

Selezionare direttamente le opzioni

- Toccare il tasto sensore dell'opzione desiderata.

Si illumina il tasto corrispondente.

Non si possono selezionare tutte le opzioni per ciascun programma.

Se un'opzione non è ammessa per il programma di lavaggio, non si illumina e non è attivabile al tocco.

Selezionare le opzioni a display

- Toccare il tasto sensore *Opzioni*.

A display compare: No opzioni ✓

- Toccare i tasti sensore \vee o \wedge , fino a quando l'opzione desiderata compare a display.
- Confermare l'opzione con il tasto sensore *OK*.

L'opzione è contrassegnata da una ✓.

Deselezionare le opzioni

- Toccare il tasto sensore illuminato di luce chiara oppure *Single*, *Delicato* o *Stiro rapido*.

Il tasto sensore è di luce dimmerata.

- Toccare il tasto sensore *Opzioni*.

A display compare l'opzione selezionata.

- Toccare i tasti sensore \vee o \wedge fino a quando a display compare *No opzioni*.
- Confermare la selezione *No opzioni* con il tasto sensore *OK*.

L'opzione è deselezionata.

Single





Consente di lavare in modo efficace un carico molto ridotto (< 1 kg) in un programma di lavaggio normale. La durata del ciclo di lavaggio si riduce.

Osservare le seguenti raccomandazioni:

- utilizzare detersivo liquido
- Ridurre la quantità di detersivo al max. del 50 % del valore indicato per ½ carico.

Stiro rapido

Per ridurre la formazione di pieghe, alla fine del programma la biancheria viene distesa. Per un risultato ottimale, ridurre la capacità massima di carico del 50 %. I piccoli carichi migliorano i risultati finali di lavaggio.

I capi di abbigliamento devono essere adatti all'asciugatura in macchina   e allo stiro  .

Per alcuni programmi si riduce il numero di giri in centrifugazione.

Delicato

Il movimento del cestello e il tempo di lavaggio si riducono. I capi solo leggermente sporchi vengono trattati in maniera più delicata.

Quick

Per tessuti poco sporchi, senza macchie visibili.

La durata del lavaggio principale viene ridotta.

Prelavaggio

Per eliminare grandi quantitativi di sporco, ad es. polvere, sabbia.

Ammollo

Per capi particolarmente sporchi, con macchie proteiche.

È possibile selezionare una durata di ammollo compresa tra 30 minuti e 5 ore in scatti di 30 minuti, come descritto al cap. "Impostazioni".

L'impostazione di serie è di 30 minuti.



Intenso

Per biancheria particolarmente sporca e resistente. Grazie a un miglioramento della meccanica di lavaggio e all'utilizzo di più energia per il riscaldamento, il risultato di lavaggio è migliore.

Silence

Riduzione dei rumori nel corso del programma di lavaggio. Usare questa funzione se si desidera avviare la lavatrice durante le ore in cui non è permesso fare rumori. L'opzione *Stop con acqua* viene disattivata e la durata del programma si prolunga.

Trattamento allergia

In caso di esigenze igieniche elevate. A causa dell'impiego maggiore di energia elettrica si prolungano le durate di mantenimento della temperatura. Mediante un maggiore impiego di acqua si aumenta l'efficacia di risciacquo. I capi devono essere idonei all'asciugatura ☺☐ e alla stiratura  .

+Acqua

Viene aumentato il livello di acqua sia durante il lavaggio che durante il risciacquo. Nel programma *Solo risciacquo/Inamidare* si esegue un secondo ciclo di risciacquo.

È possibile selezionare altre funzioni per l'opzione *+Acqua*, come descritto al capitolo "Impostazioni".

LAVAGGIO

Ai programmi si possono aggiungere le seguenti opzioni:

	Single	Stiro rapido	Delicato	Quick	Prelavaggio	Ammollo	Intenso	Silence	Trattamento allergy	+Acqua
Eco 40-60	-	-	-	-	-	-	-	-	-	-
Cotone	●	●	●	●	●	●	●	●	●	●
Lava/Indossa	●	●	●	●	●	●	●	●	●	●
Delicati	●	●	●	●	●	●	-	●	●	●
Lana 🧶	●	-	-	-	-	-	-	●	-	-
Camicie	●	●	●	●	●	●	-	●	●	●
QuickPower	-	●	-	✓	-	-	-	-	-	-
Capi outdoor	-	-	●	●	●	●	-	●	-	●
Jeans	●	●	●	●	●	●	-	●	●	●
Capi scuri	●	●	●	●	●	●	-	●	●	●
Express 20'	-	●	-	✓	-	-	-	-	-	-
Impermeabilizzare	-	-	-	-	-	-	-	-	-	-
Capi sport	●	●	●	●	●	●	-	●	●	●
Scarpe da ginnastica	-	-	-	-	-	-	-	●	-	●
Seta 🧶	●	-	-	-	-	-	-	●	-	-
Capi in piuma	-	-	●	●	●	-	-	●	●	●
Tende	-	●	●	●	●	-	-	●	●	●
Automatic plus	●	●	●	●	●	●	-	●	●	●
Cotone ◀	●	●	●	●	●	●	●	●	●	●
Solo risciacquo/Inamidare	-	-	-	-	-	-	-	-	-	●

● = selezionabile

✓ = attivato in automatico

- = non selezionabile

Detersivo

È possibile usare qualsiasi detersivo adatto a lavatrici per uso domestico. Le modalità d'uso e di dosaggio sono riportate sulla confezione.

Il dosaggio dipende dai seguenti fattori:

- grado di sporco della biancheria
- quantità di carico
- durezza dell'acqua

Se non si conosce la durezza della propria acqua, rivolgersi alla locale azienda idrica.

Anticalcare

Se la durezza dell'acqua è compresa nelle aree II e III, è possibile aggiungere un anticalcare per risparmiare detersivo. Il corretto dosaggio del prodotto è riportato sulla confezione. Caricare prima il detersivo, poi l'anticalcare.

In questo caso la quantità di detersivo da dosare è quella corrispondente all'area di durezza I.

Durezza dell'acqua

Area di durezza	Durezza in mmol/l	Durezza tedesca °d
dolce (I)	0 – 1,5	0 – 8,4
media (II)	1,5 – 2,5	8,4 – 14
dura (III)	oltre 2,5	oltre 14

Dosatori

Nel dosare i detersivi servirsi dei dosatori messi a disposizione dai produttori dei detersivi (ad es. palline dosatrici), specie se si utilizzano detersivi liquidi.

Confezioni ricarica

Al momento di acquistare i detersivi preferire le ricariche, così da ridurre i rifiuti.

Ammorbidente o amido (in polvere o liquido)

L'ammorbidente serve a rendere più soffice la biancheria e a evitare che si carichi elettrostaticamente durante l'asciugatura.

L'amido mette in forma i capi di biancheria.





L'amido liquido conferisce alla biancheria durezza e forma.

LAVAGGIO

Utilizzare separatamente ammorbidente o amido (in polvere o liquido)

L'amido deve essere preparato come indicato sulla confezione.

Suggerimento: In fase di ammollo attivare l'opzione *+Acqua*.

- Versare l'ammorbidente nella vaschetta  oppure introdurre la cap monodose.
- Se l'amido è liquido, versarlo nella vaschetta , se è in polvere o gelatinoso, nella vaschetta .
- Selezionare il programma *Solo risciacquo/Inamidare*.
- All'occorrenza correggere il numero di giri della centrifuga.
- Se si utilizza una cap attivare il tasto sensore .
- Sfiocare il tasto sensore *Start/Aggiungere biancheria*.

Colorare/Decolorare

 **Danni dovuti a prodotti decoloranti.**

I prodotti decoloranti causano la corrosione nella lavasciuga.



Non utilizzare prodotti decoloranti nella lavasciuga.

La colorazione nella lavasciuga è consentita solo per i fabbisogni domestici. Il sale utilizzato per la colorazione aggrredisce l'acciaio inox se utilizzato per periodi prolungati. Attenersi scrupolosamente alle indicazioni riportate sulla confezione del prodotto.



Per la colorazione selezionare l'opzione *+Acqua*.

Consigli sui detersivi Miele

I detersivi Miele sono stati sviluppati in modo specifico per l'uso quotidiano nella lavatrice Miele. Ulteriori informazioni su questi detersivi sono riportati al capitolo "Prodotti per il lavaggio e la cura".

	Detersivi Miele		Caps di Miele		
	UltraWhite	UltraColor			
Eco 40-60	✓	✓	-	✓	✓
Cotone	✓	✓	-	✓	✓
Lava/Indossa	-	✓	-	✓	✓
Delicati	-	-	✓	✓	-
Lana	-	-	✓	-	-
Camicie	✓	✓	-	✓	✓
QuickPower	✓	✓	-	-	-
Capi outdoor	-	-	✓	-	-
Jeans	-	✓	-	✓	-
Capi scuri	-	✓	✓	✓	-
Express 20'	-	✓	-	✓	-
Impermeabilizzare	-	-	-	✓	-
Capi sport	-	-	✓	-	-
Scarpe da ginnastica	-	✓	-	-	✓
Seta	-	-	✓	-	-
Capi in piuma	-	-	✓	-	-
Tende	✓	✓	-	-	✓
Automatic plus	-	✓	-	✓	✓
Solo risciacquo/Inamidare	-/-	-/-	-/-	✓/-	-/-

- ✓ consigliato
- non consigliato

-  Detersivo specifico (p.es. WoolCare)
-  Prodotto per la cura dei tessuti (p.es. ammorbidente)
-  Additivo (p.es. Booster)

LAVAGGIO

Consigli sui detersivi secondo la normativa (UE) N. 1015/2010

I consigli valgono per le aree della temperatura come indicato al capitolo "LAVAGGIO", paragrafo "Elenco programmi".

	Detersivo universale	Detersivo specifico per capi colorati	Detersivo per capi delicati e capi in lana speciale	Detersivo
ECO 40-60	✓	✓	-	-
Cotone	✓	✓	-	-
Lava/Indossa	-	✓	-	-
Delicati	-	-	✓	-
Lana	-	-	✓	✓
Camicie	✓	✓	-	-
QuickPower	✓	✓	-	-
Capi outdoor	-	-	✓	✓
Jeans	-	✓ ¹	-	-
Capi scuri	-	✓ ¹	-	-
Express 20'	-	✓ ¹	-	-
Capi sport	-	-	✓	✓
Scarpe da ginnastica	-	✓ ¹	-	-
Seta	-	-	-	✓
Capi in piuma	-	-	✓ ¹	✓
Tende	✓ ²	-	-	-
Automatic plus	-	✓	-	-
Inamidare	-	-	-	✓

✓ consigliato

- non consigliato

¹ Detersivo liquido

² Detersivo in polvere

Solo asciugatura

La funzione di sola asciugatura serve quando non si può asciugare direttamente in sequenza dopo il lavaggio l'intero carico (perché superiore al carico previsto per il programma) o per asciugare capi lavati a mano.

1. Preparare la biancheria

Assortire la biancheria

- Separare il bucato in base a tipo di fibra/tessuto e umidità residua, nella misura in cui ciò sia possibile.

In questo modo il risultato di asciugatura sarà più uniforme.

- Prima di procedere all'asciugatura osservare quanto riportato sull'etichetta.

Se non c'è indicato nulla, utilizzare un programma adatto al tipo di capo.

Consigli per l'asciugatura

- Non asciugare capi completamente zuppi di acqua. Dopo il lavaggio centrifugare i capi almeno per 30 secondi.
- Capi in lana o misto lana tendono a infeltrirsi e restringersi. Trattare questi capi solo con il programma *Lana*.
- Tessuti di puro lino possono essere asciugati solo se l'asciugatura in tamburo è esplicitamente indicata sull'etichetta. In caso contrario il tessuto può diventare ruvido.

- Spesso i capi in maglina (ad es. t-shirt, biancheria intima) si restringono al primo lavaggio. Per questo motivo: non asciugare eccessivamente i capi per evitare che si restringano. Comprare i capi in maglina di una o due taglie più grandi.

- È possibile asciugare la biancheria inamidata. Tuttavia per ottenere l'effetto "appretto" tipico, dosare la quantità doppia di amido.

- Non asciugare i capi scuri con i capi chiari. I capi scuri possono decolorarsi oppure impurità di colore diverso possono depositarsi sui capi.

- Rispettare sempre le quantità di carico massime dei programmi di asciugatura come descritto al capitolo "Elenco programmi".

Il risultato di asciugatura e la fase anti-piegatura dipendono dal carico. Minore è il carico, migliore il risultato. In questo modo si ottiene un risultato di asciugatura uniforme e senza pieghe quando si riduce il carico.

ASCIUGATURA

2. Selezionare un programma

Accendere la lavasciuga

- Ruotare il selettore programmi su un programma.

L'illuminazione interna si accende.

La luce del cestello si spegne automaticamente dopo alcuni minuti.

Selezionare un programma

- con il selettore programmi

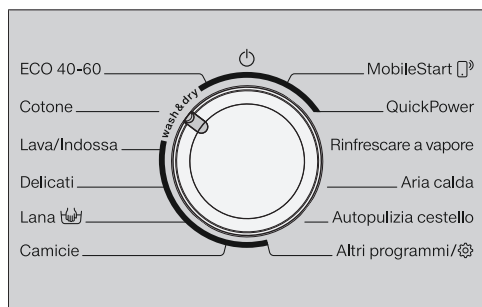

- Ruotare il selettore sul programma desiderato.

A display compare:



- Toccare i tasti sensore ∇ o \blacktriangle fino a quando a display compare *Asciugatura*.
- Confermare con il tasto sensore *OK*.

A display sono visualizzati il programma selezionato e la massima quantità di carico, poi i parametri di asciugatura impostati. Successivamente il display passa all'indicazione di base del programma di asciugatura.

- tramite la posizione del selettore "Altri programmi"

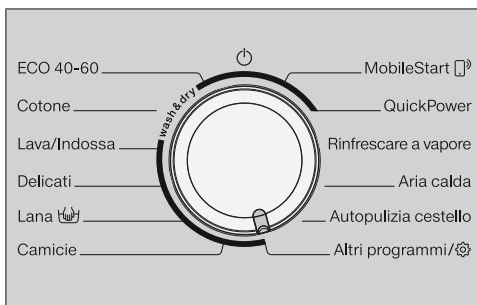

- Ruotare il selettore programmi su *Altri programmi/*.

A display compare:



- Toccare ripetutamente i tasti sensore ∇ o \blacktriangle fino a quando il programma desiderato compare a display.
- Confermare il programma con il tasto sensore *OK*.

A display compare:



- Toccare i tasti sensore ∇ o \blacktriangle fino a quando a display compare *Asciugatura*.
- Confermare con il tasto sensore *OK*.

A display sono visualizzati il programma selezionato e la massima quantità di carico. Successivamente il display passa all'indicazione di base del programma di asciugatura.

- tramite la posizione del selettore programmi "**MobileStart**"

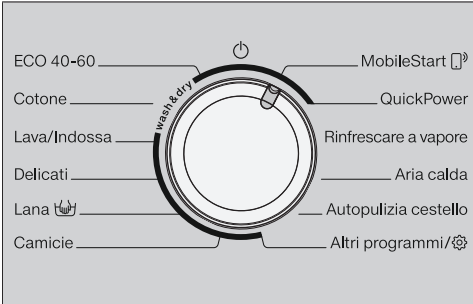

- Ruotare il selettore programmi sulla posizione selettore programmi **MobileStart**.

Suggerimento: Per utilizzare **MobileStart** la lavasciuga deve essere connessa alla rete WLAN e il Comando remoto deve essere attivo.

A display compare:

Introdurre la biancheria, chiudere sportello e premere "Start". Possibile comando remoto

- Seguire le indicazioni visualizzate a display e avviare il programma.

A display compare:

MobileStart

Ora è possibile far funzionare la lavasciuga con l'app Miele.

3. Caricare la biancheria nel cestello

Aprire lo sportello

- Per aprire lo sportello, inserire la mano nell'incavo e tirare la maniglia.

Controllare che nel cestello non vi siano animali o corpi estranei prima di introdurre la biancheria.

- Infilare la biancheria senza pressarla.

Se il cestello è sovraccarico, l'asciugatura è compromessa.

Attenersi sempre ai carichi massimi indicati nel paragrafo "Elenco programmi".

Chiudere lo sportello

- Controllare che tra sportello e guarnizione non siano rimasti impigliati dei capi di biancheria.
- Chiudere lo sportello con una leggera spinta.

I dosatori come sacchetti o sfere possono fondere con il calore e danneggiare la lavasciuga e la biancheria.

Non asciugare in presenza di dosatori.

Il rubinetto dell'acqua deve essere aperto anche per l'asciugatura.

ASCIUGATURA

4. Selezionare le impostazioni di programma

Selezionare il livello di asciugatura

È possibile modificare il livello di asciugatura preimpostato di un programma di asciugatura.

- Premere il tasto *Livello asciugatura* .

A display compare:



- Con i tasti sensore ∇ e \wedge impostare il livello di asciugatura desiderato e confermare con *OK*.

Il livello di asciugatura viene contrassegnato con \checkmark .

Selezionare la durata di asciugatura

Anziché un livello di asciugatura è possibile selezionare una durata di asciugatura.

- Premere il tasto *Durata di asciugatura* .

A display compare:



- Con i tasti sensore ∇ e \wedge impostare la durata di asciugatura desiderata e confermare con *OK*.

Selezionare la velocità della termocentrifuga

È possibile modificare il numero di giri in centrifugazione per la termocentrifuga di un programma di asciugatura.



- Toccare i tasti sensore ∇ e \wedge fino a quando il numero di giri selezionato compare a display.

La termocentrifuga non è disponibile se si seleziona una durata di asciugatura.

Selezionare le opzioni

Con i tasti sensore *Single*, *Stiro rapido* e *Delicato* è possibile selezionare direttamente un'opzione.

Con il tasto sensore *Opzioni* è possibile selezionare altre opzioni in combinazione con il display.

Single	Stiro rapido
Delicato	Opzioni

- Toccare il tasto sensore dell'opzione desiderata.

Si accende di luce chiara il tasto sensore.

Suggerimento: È possibile selezionare più opzioni per un programma di asciugatura.

Non si possono selezionare tutte le opzioni per ciascun programma di asciugatura. Se un'opzione non è illuminata, l'opzione non è consentita per il programma di asciugatura (v. cap. "Asciugatura", par. "Opzioni").

Tasto sensore Opzioni

Utilizzando il tasto sensore *Opzioni* è possibile selezionare ulteriori opzioni.

- Toccare il tasto sensore *Opzioni*.

A display compare:



- Toccare i tasti sensore ∨∧, fino a quando l'opzione desiderata compare a display.
- Confermare l'opzione con il tasto sensore *OK*.

Posticipare l'avvio

Con il posticipo dell'avvio è possibile determinare l'inizio di un programma.

- Se si desidera che la macchina si avvii a una determinata ora, scegliere il posticipo dell'avvio.

Ulteriori informazioni al capitolo "Posticipo dell'avvio".

ASCIUGATURA

5. Avviare il programma

- Toccare il tasto sensore *Start/Aggiungere biancheria* acceso a intermittenza.

Lo sportello viene bloccato e il programma di asciugatura avviato.

A display compare lo stato attuale del programma.

La lavasciuga informa l'utente sulla fase di lavaggio rispettivamente raggiunta e sulla durata residua del programma.

Se è stato selezionato il posticipo avvio, questo scorre a display.

L'introduzione o il prelevamento di biancheria è possibile in qualsiasi momento finché a display non è acceso il simbolo  (v. cap. "Modificare svolgimento programma", par. "Aggiungere biancheria").

Risparmiare energia

Dopo 10 minuti gli elementi visualizzati si oscurano. Il tasto sensore *Start/Aggiungere biancheria* lampeggia.

È possibile riaccendere gli elementi visualizzati:

- Toccare il tasto sensore *Start/Aggiungere biancheria* (non ha alcun effetto su un programma in corso).

6. Fine programma/Prelevare la biancheria

Nella fase anti piega il cestello continua a muoversi per altri 150 minuti dopo la fine del programma. Lo sportello è bloccato e a display compare l'indicazione:

Fine/fase anti piega e  Premere tasto Start

- Toccare il tasto *Start//Aggiungere biancheria* oppure ruotare il selettore programmi in posizione .

Lo sportello viene sbloccato.

Se si preleva la biancheria nel corso della fase anti piega, si può formare una colonna di calore.
Distendere la biancheria in modo che il calore residuo possa dissolversi.

Al termine della fase anti piega lo sportello si sblocca automaticamente.

- Aprire lo sportello.
- Prelevare la biancheria.

Altrimenti potrebbe riportare dei danni a causa di un'asciugatura prolungata.
Prelevare tutti i capi dal cesto.

Suggerimento: Al capitolo "Lavaggio e asciugatura" tenere conto del paragrafo "Dopo ogni lavaggio o asciugatura".



Elenco programmi

Tutti i pesi contrassegnati con * fanno riferimento al peso della biancheria asciutta.

¹ Ulteriori informazioni sulla *selezione della durata (a tempo)* si trovano alla fine dell'elenco programmi.

ECO 40-60		max. 5,0 kg*
Pronto asciutto		
	Capi in cotone: magliette, biancheria intima, biancheria per neonati, abbigliamento da lavoro, giacche, coperte, grembiuli, camici, asciugamani in spugna, teli da bagno in spugna, accappatoi in spugna e lenzuola in flanella e per neonati.	
Cotone		max. 5,0 kg*
Pronto asciutto+, Pronto asciutto		
Capi	Capi in cotone a uno strato o più strati: magliette, biancheria intima, biancheria per neonati, abbigliamento da lavoro, giacche, coperte, grembiuli, camici, asciugamani in spugna, teli da bagno in spugna, accappatoi in spugna e lenzuola in flanella e per neonati.	
Stiro a mano, A tempo¹		
Capi	Tessuti in cotone o lino, che devono essere trattati a fine asciugatura, p.es. tovaglie, lenzuola, biancheria inamidata.	
Suggerimento	Se si usa la stiratrice, tenere arrotolata la biancheria fino al momento della stiratura, di modo che si mantenga umida.	
Lava/Indossa		max. 3,5 kg*
Pronto asciutto+, Pronto asciutto, Stiro a mano, Selezione durata (a tempo)¹		
Capi	Capi Lava/Indossa sintetici, cotone o capi in fibre miste, p.es. abbigliamento da lavoro, camici, maglioni, vestiti, pantaloni, tovaglie, calzini	

ASCIUGATURA

Delicati		max. 1,0 kg*
Pronto asciutto+, Pronto asciutto, Stiro a mano, Selezione durata (a tempo)¹		
Capi	Tessuti delicati con il simbolo  in fibre sintetiche o miste, rayon; capi lava/indossa in cotone, p.es. camicie, camicette, lingerie, capi con applicazioni	
Suggerimento	Ridurre il carico per evitare la formazione di pieghe.	
Lana		max. 2,0 kg*
3 minuti		
Capi	Tessuti in lana o misto lana: maglioni, giacche fatte a maglia, calze	
Suggerimento	<ul style="list-style-type: none"> - In poco tempo i capi in lana vengono resi morbidi e vaporosi, ma non vengono asciugati del tutto. - Prelevare subito i capi al termine del programma. 	
Camicie		max. 1,0 kg*
Pronto asciutto+, Pronto asciutto, Stiro a mano, Selezione durata (a tempo)¹		
Capi	Camicie e camicette	
Suggerimento	<ul style="list-style-type: none"> - Capovolgere camicie e camicette, chiudere i bottoni, ribaltare verso l'interno colletti e polsini. - Per ridurre le pieghe i capi vengono inumiditi con vapore all'inizio del programma. 	
MobileStart 		
Suggerimento	La scelta del programma e i comandi avvengono tramite app Miele.	

ASCIUGATURA

QuickPower		max. 4,0 kg*
Pronto asciutto+, Pronto asciutto, Stiro a mano, A tempo)¹		
Capi	Per capi resistenti, adatti al programma <i>Cotone</i>	
Avviso	Per il lavaggio e l'asciugatura in sequenza di biancheria normalmente sporca, la durata del programma è particolarmente breve.	
Rinfrescare		max. 1,0 kg*
Pronto asciutto, Stiro a mano, Selezione durata (a tempo)¹		
Capi	Capi di biancheria asciutti o indossati per breve tempo ma non sporchi	
Suggerimento	Per ridurre le pieghe i capi vengono inumiditi con vapore all'inizio del programma. <ul style="list-style-type: none"> - Pronto asciutto: i capi di biancheria servono subito. - Stiro a mano: i capi di biancheria devono essere stirati oppure appesi su una gruccia per finire di asciugarsi. 	
Avviso	La formazione di pieghe aumenta con carico costante e durate di asciugatura più lunghe.	
Aria calda		max. 4,0 kg*
Selezione durata (a tempo)¹		
Capi	<ul style="list-style-type: none"> - Asciugatura prolungata di capi a più strati che si asciugano in maniera non uniforme: giacche, cuscini, sacchi letto - Asciugatura di singoli capi 	
Suggerimento	All'inizio non selezionare il tempo più lungo. Occorre fare delle prove per stabilire quale sia il tempo di asciugatura più idoneo.	
Autopulizia cestello ⇨ Paragrafo "Programma Autopulizia cestello"		

ASCIUGATURA

Altri programmi

Tutti i pesi contrassegnati con * fanno riferimento al peso della biancheria asciutta.





¹ Ulteriori informazioni sulla *selezione della durata (a tempo)* si trovano alla fine dell'elenco programmi.

Capi outdoor		max. 2,5 kg*
Pronto asciutto +, Pronto asciutto, Stiro a mano, Selezione durata (a tempo)¹		
Capi	Abbigliamento outdoor/per il tempo libero in materiali adatti all'asciugatura in tamburo	
Jeans		max. 3,0 kg*
Pronto asciutto +, Pronto asciutto, Stiro a mano, Selezione durata (a tempo)¹		
Capi	Capi in tessuto denim: pantaloni, giacche, gonne o camicie	
Capi scuri		max. 3,0 kg*
Pronto asciutto +, Pronto asciutto, Stiro a mano, Selezione durata (a tempo)¹		
Capi	Capi scuri in cotone o fibre miste	
Express 20'		max. 3,5 kg*
Pronto asciutto +, Pronto asciutto, Stiro a mano, Selezione durata (a tempo)¹		
Capi	Per capi resistenti, adatti al programma Cotone	
Avviso	Per il lavaggio e l'asciugatura in sequenza di biancheria leggermente sporca, la durata di questo programma è particolarmente breve.	
Impermeabilizzare		max. 2,5 kg*
Pronto asciutto		
Capi	Il trattamento termico successivo di capi adatti all'asciugatura in tamburo, che sono stati impermeabilizzati	
Capi sport		max. 2,5 kg*
Pronto asciutto +, Pronto asciutto, Stiro a mano, Selezione durata (a tempo)¹		
Capi	Abbigliamento sport e fitness in materiali adatti all'asciugatura in tamburo	

ASCIUGATURA

Scarpe da ginnastica		max. 2 paia
Selezione durata (a tempo)¹		
Capi	Scarpe da ginnastica dichiarate adatte all'asciugatura dal produttore	
Suggerimento	Togliere le solette dalle scarpe e disporle nel cestello con le scarpe.	
Avviso	Il cesto non gira.	
Seta		max. 1,0 kg*
8 minuti		
Capi	Capi in seta che possono essere asciugati in macchina: camicie, camicette	
Suggerimento	<ul style="list-style-type: none"> - Programma per ridurre la formazione di pieghe. - I capi non vengono asciugati del tutto. - Prelevare subito i capi al termine del programma. 	
Capi in piuma		max. 2,0 kg*
Selezione durata (a tempo)¹		
Capi	Giacche, sacchi a pelo, cuscini e altri capi con imbottitura in piuma adatti all'asciugatura in macchina	
Suggerimento	Occorre fare delle prove per stabilire quale sia il tempo di asciugatura più idoneo.	
Automatic plus		max. 3,0 kg*
Pronto asciutto +, Pronto asciutto, Stiro a mano, Selezione durata (a tempo)¹		
Capi	Carico misto di capi in tessuti da trattare con i programmi <i>Cotone e Lava/Indossa</i> .	
Cotone <input type="checkbox"/>		max. 5,0 kg*
Pronto asciutto		
Capi	Biancheria in cotone normalmente bagnata, come descritto sotto <i>Cotone Pronto asciutto</i> .	
Suggerimento	- Il programma Cotone <input type="checkbox"/> è, dal punto di vista dei consumi energetici, il più efficiente per asciugare biancheria in cotone normalmente bagnata.	
Indicazione per istituti test: il programma Cotone <input type="checkbox"/> è il programma test ai sensi del regolamento 392/2012/UE per l'etichetta energetica con valori rilevati in base alla norma EN 61121.		

ASCIUGATURA

Finish vapore		max. 2,0 kg*
Stiro a mano		
Capi	Abbigliamento umido, appena lavato e centrifugato in cotone o lino per il quale è necessario ridurre la formazione di pieghe I capi di abbigliamento devono essere adatti all'asciugatura in macchina   e allo stiro   .	
Suggerimento	Prelevare subito i capi al termine del programma e appenderli su una gruccia.	
Avviso	Non adatto per capi in lana o contenenti lana.	

¹ Selezione durata (a tempo)

L'asciugatura a tempo è particolarmente adatta nel caso di carichi leggeri o se si vuole asciugare un solo capo di abbigliamento. Gli indumenti vengono asciugati con aria calda (tempo selezionabile tra 20 minuti e 2 ore). La temperatura di asciugatura è impostata sul rispettivo programma. All'inizio non selezionare il tempo più lungo. Occorre fare delle prove per stabilire quale sia il tempo di asciugatura più idoneo.

Opzioni

I programmi di asciugatura possono essere integrati con delle opzioni.

Selezionare le opzioni

Le opzioni possono essere selezionate direttamente con i tasti sensore *Single*, *Delicato* e *Stiro rapido*.

Con il tasto sensore *Opzioni* è possibile selezionare altre opzioni in combinazione con il display.

Single	Stiro rapido
Delicato	Opzioni

Selezionare direttamente le opzioni

- Toccare il tasto sensore dell'opzione desiderata.

Si illumina il tasto corrispondente.

Non si possono selezionare tutte le opzioni per ciascun programma.

Se un'opzione non è ammessa per il programma di lavaggio, non si illumina e non è attivabile al tocco.

Selezionare le opzioni a display

- Toccare il tasto sensore *Opzioni*.

A display compare: No opzioni ✓

- Toccare i tasti sensore \vee o \wedge , fino a quando l'opzione desiderata compare a display.
- Confermare l'opzione con il tasto sensore *OK*.

L'opzione è contrassegnata da una ✓.

Deselezionare le opzioni

- Toccare il tasto sensore illuminato di luce chiara oppure *Single*, *Delicato* o *Stiro rapido*.

Il tasto sensore è di luce dimmerata.

- Toccare il tasto sensore *Opzioni*.

A display compare l'opzione selezionata.

- Toccare i tasti sensore \vee o \wedge fino a quando a display compare No opzioni.
- Confermare la selezione No opzioni con il tasto sensore *OK*.

L'opzione è deselezionata.





ASCIUGATURA

Single

Consente di asciugare in modo efficace un carico molto ridotto (< 1 kg) in un programma di asciugatura normale. La durata di asciugatura è preimpostata. È possibile modificare la durata di asciugatura. In base alle caratteristiche del carico di biancheria, un capo può essere ancora umido. Alla volta successiva selezionare una durata più lunga.

Stiro rapido

Per ridurre la formazione di pieghe, alla fine del programma la biancheria viene distesa con il vapore. Si riduce il numero di giri per la termocentrifuga. Per un risultato ottimale, ridurre la capacità massima di carico del 50 %.

I capi di abbigliamento devono essere adatti all'asciugatura in macchina   e allo stiro  .

Delicato

Capi delicati come p.es. quelli acrilici si asciugano in modo più delicato (simbolo trattamento tessuti .

A causa della temperatura inferiore quando si seleziona *Delicato*, in alcuni programmi si prolunga la durata del programma.

Silence

Se si desidera asciugare entro i tempi di pausa, è possibile ridurre lo sviluppo della rumorosità della lavasciuga.

- Il segnale acustico non suona.
- La termocentrifuga è limitata a max. 800 giri/min.

Termocentrifuga

In alcuni programmi per ridurre i consumi energetici nel processo di asciugatura viene eseguita una termocentrifuga.



La termocentrifuga non è disponibile se si seleziona una durata di asciugatura.

Il numero massimo di giri per la termocentrifuga corrisponde al numero di giri consentiti in centrifuga del rispettivo programma di lavaggio.

È possibile ridurre la velocità della termocentrifuga fino a 800 giri/min.

ASCIUGATURA

Ai programmi si possono aggiungere le seguenti opzioni:

	Single	Stiro rapido	Delicato	Silence	Termocentrifuga
Eco 40-60	-	-	-	-	-
Cotone	●	●	●	●	●
Lava/Indossa	●	●	●	●	●
Delicati	●	●	-	●	-
Lana 	-	-	-	●	-
Camicie	●	●	-	●	-
QuickPower	●	●	-	-	-
Rinfrescare	-	✓	-	-	-
Capi outdoor	-	●	-	●	●
Jeans	●	●	-	●	●
Capi scuri	●	●	●	●	●
Express 20'	-	●	-	-	●
Impermeabilizzare	-	●	-	-	-
Capi sport	-	●	-	●	●
Scarpe da ginnastica	-	-	-	●	-
Seta 	-	-	-	●	-
Capi in piuma	-	-	-	●	-
Automatic plus	●	●	-	●	●
Cotone 	●	●	●	●	●
Finish vapore	-	✓	-	-	-

● = selezionabile

✓ = attivato in automatico

- = non selezionabile

LAVAGGIO E ASCIUGATURA

Lavare e asciugare in sequenza

Si consiglia di lavare e asciugare in sequenza se il carico da lavare non è superiore al carico massimo ammesso per l'asciugatura.

Leggere attentamente le sezioni dedicate singolarmente al lavaggio e all'asciugatura.

1. Preparare la biancheria

- Vuotare eventuali tasche.
- Separare gli indumenti in base a colori e tipi di tessuto.
- Controllare i simboli sull'etichetta.

2. Selezionare un programma

- Ruotare il selettore sul programma desiderato.

A display compare:



- Toccare i tasti sensore \vee o \wedge fino a quando a display compare Lavaggio e asciugat..
- Confermare con il tasto sensore *OK*.

A display sono visualizzati il programma selezionato e la massima quantità di carico, poi i parametri di asciugatura impostati. Successivamente il display passa all'indicazione di base del programma.

3. Caricare la biancheria nel cestello

- Aprire lo sportello.

Controllare che nel cestello non vi siano animali o corpi estranei prima di introdurre la biancheria.

- Introdurre nel cestello la biancheria distesa, senza pressarla.

I dosatori come sacchetti o sfere possono fondere con il calore e danneggiare la lavasciuga e la biancheria.
Non asciugare in presenza di dosatori.

- Chiudere lo sportello.

4. Selezionare le impostazioni del programma

- Selezionare la temperatura desiderata, il numero di giri in centrifugazione e il livello o la durata di asciugatura e confermare con *OK*.

Il numero di giri in centrifugazione minimo è limitato a 800 giri/min. In alcuni programmi il numero di giri non è modificabile.

- Aggiungere delle opzioni, se necessario o desiderato.

Per la termocentrifuga viene utilizzata il numero di giri in centrifuga visualizzato del lavaggio. Selezionando *Silence* si centrifuga con max. 900 giri/min.

La termocentrifuga non è disponibile se si seleziona una durata di asciugatura.

- Selezionare un'ora di posticipo dell'avvio, se lo si desidera.

5. Aggiungere il detersivo

- Dosare il detersivo tramite CapDosing o cassetto detersivi.

6. Avvio/fine programma

- Toccare il tasto sensore *Start/Aggiungere biancheria* acceso a intermittenza.

Lo sportello viene bloccato.

Il programma si avvia.

Al termine del programma si avvia la fase anti piega.

Nella fase anti piega lo sportello è ancora bloccato.

- Toccare il tasto *Start//Aggiungere biancheria* oppure ruotare il selettore programmi in posizione .

Lo sportello viene sbloccato.

Distendere la biancheria se la si preleva nel corso della fase anti piega affinché il calore residuo possa dissolversi.

Al termine della fase anti piega lo sportello si sblocca automaticamente.

- Aprire lo sportello e prelevare la biancheria.

Leggere il paragrafo "Dopo ogni lavaggio o asciugatura".

LAVAGGIO E ASCIUGATURA

Dopo ogni lavaggio o asciugatura

- Aprire **del tutto** lo sportello.

 Pericolo di ustionarsi con il metallo bollente.

La copertura metallica che si trova all'interno dell'oblò è molto calda al termine dell'asciugatura.

Non toccare la copertura metallica.

- Prelevare la biancheria.

La biancheria rimasta può restringersi, decolorarsi o danneggiarsi dopo il lavaggio o l'asciugatura successivi.

Non dimenticare capi di biancheria nel cestello.

- Controllare che nella guarnizione dello sportello non siano rimasti impigliati dei corpi estranei. Al termine dell'asciugatura rimuovere le impurità dall'anello elastico e dall'oblò.

Suggerimento: Lasciare lo sportello leggermente aperto, affinché il cesto possa asciugarsi.

- Ruotare il selettore programmi in posizione .

Suggerimento: Lasciare il cassetto detersivi leggermente aperto, affinché possa asciugarsi.

Programma Autopulizia cestello

Durante l'asciugatura può formarsi della lanugine (fibre che si staccano dai tessuti) che si deposita nel cestello e nella vasca d'acqua. Per evitare che queste impurità (ad es. lanugine di abiti scuri) si depositino su altri tessuti (ad es. di colore scuro) o intasino la macchina è possibile procedere a un'autopulizia del cestello con un risciacquo.

Non utilizzare il programma *Autopulizia cestello* per risciacquare i capi. Assicurarsi che il cestello sia vuoto.

- Ruotare il selettore programmi sul programma *Autopulizia cestello*.

Non utilizzare detersivi.

- Sfioccare il tasto sensore *Start/Aggiungere biancheria*.

Dopo alcuni minuti, le impurità sono state sciacquate via.

- Rimuovere eventuali residui dalla guarnizione dello sportello e dall'oblò.
- Spegnerne la lavasciuga.

Modificare il programma (sicurezza bimbi)

Una modifica del programma, della temperatura, del numero di giri in centrifugazione o delle opzioni selezionate non è più possibile dopo aver avviato il programma. In questo modo si impedisce che le impostazioni possano essere modificate, p.es. da parte dei bambini presenti in casa.

Se la lavasciuga viene spenta con programma in corso, la funzione di stand-by non spegne la macchina completamente dopo 15 minuti. Nel cestello può esserci ancora acqua e per questo le funzioni di sicurezza rimangono attive.

Interrompere il programma

Un programma può essere interrotto in qualsiasi momento.

- Ruotare il selettore programmi in posizione .
- Ruotare il selettore programmi sul programma *Cotone*.

A display compare:



- Toccare il tasto sensore *OK*.

- durante il lavaggio:

La lavasciuga scarica la liscivia presente e il programma di lavaggio è interrotto.

- durante l'asciugatura:

La lavasciuga raffredda i capi prima di poter aprire lo sportello.

Prelevare la biancheria

- Attendere finché a display si spegne il simbolo  e lo sportello si sblocca.
- Aprire lo sportello e prelevare la biancheria.

Selezionare un altro programma

- Chiudere lo sportello.
- Scegliere il programma desiderato.
- Eventualmente versare altro detersivo nella vaschetta detersivo.
- Sfioccare il tasto sensore *Start/Aggiungere biancheria*.

Il programma si avvia.

Sospendere il programma

- Ruotare il selettore programmi in posizione .

Il programma viene interrotto.

- Per proseguire ruotare il selettore sulla posizione del programma di lavaggio avviato.



- Toccare il tasto sensore .

A display compare:



- Confermare con il tasto sensore *OK*.

Suggerimento: Se a display compare  Non modificabile, il selettore programmi si trova in una posizione errata.

Modificare il programma

 Pericolo di surriscaldamento a causa della biancheria molto calda. La biancheria molto calda può incendiarsi.

Non spegnere mai la lavasciuga nel corso del programma di asciugatura. Oppure prelevare subito tutti i capi e distenderli in modo che il calore possa essere ceduto.

Aggiungere biancheria - Add-Load

Nei primi minuti dopo aver avviato il programma è possibile aggiungere oppure prelevare biancheria.

Aggiungere o prelevare la biancheria è possibile in qualsiasi momento finché a display non è acceso il simbolo .

- Sfiocare il tasto sensore *Start/Aggiungere biancheria*.

A display compare:

 Attendere

- Attendere finché compare il seguente display:

 Possib.aprire sport.

- Aprire lo sportello.
- Aggiungere la biancheria oppure prelevarla.
- Chiudere lo sportello.
- Sfiocare il tasto sensore *Start/Aggiungere biancheria*.

Il programma prosegue.

Tenere presente:

dopo aver avviato il programma, la lavasciuga non può più accertare eventuali modifiche apportate al carico.

Per questo dopo aver introdotto nuova biancheria o averla prelevata, la macchina considera sempre il pieno carico.

Generalmente non è possibile aggiungere o prelevare biancheria se:

- la temperatura dell'acqua di lavaggio è superiore a 55 °C,
- il livello dell'acqua nel cestello supera un determinato valore.

Posticipo dell'avvio

Con il posticipo avvio è possibile selezionare un avvio del programma posticipato.

Questa funzione è attiva se l'impostazione SmartGrid è disattivata.

L'impostazione delle ore è consentita entro valori compresi tra 00 e 24. L'impostazione dei minuti è consentita in scatti di 15 minuti compresi tra 00 e 45.

Impostare il posticipo avvio

- Toccare il tasto sensore .

A display compare:



- Impostare le ore con i tasti sensore \vee e \wedge . Confermare con il tasto sensore *OK*.

Il display cambia:



- Impostare i minuti con i tasti sensore \vee e \wedge . Confermare con il tasto sensore *OK*.

Suggerimento: Toccando ripetutamente i tasti sensore \vee e \wedge i valori aumentano o diminuiscono.

Annullare il posticipo dell'avvio

Prima dell'avvio del programma è possibile cancellare il posticipo avvio selezionato.

- Toccare il tasto sensore .

A display compare il posticipo avvio selezionato.

- Con i tasti sensore \vee e \wedge impostare un tempo di 00:00 h. Confermare con il tasto sensore *OK*.

Il posticipo avvio selezionato è stato cancellato.

Dopo l'avvio di programma è possibile modificare o cancellare il posticipo avvio selezionato solo interrompendo il programma.

Modificare il posticipo dell'avvio

Prima dell'avvio del programma è possibile modificare il posticipo avvio selezionato.

- Toccare il tasto sensore .

- All'occorrenza, modificare il tempo impostato e confermarlo con il tasto sensore *OK*.

Posticipo avvio/SmartStart

SmartStart

Con SmartStart è possibile definire un intervallo di tempo nel quale la lavasciuga si attiva in automatico. L'avvio avviene con il segnale da parte del fornitore di energia, quando la tariffa energetica è particolarmente conveniente.

Questa funzione è attiva se è stata attivata l'impostazione SmartGrid.

L'intervallo da definire è compreso tra 15 minuti e 24 ore. In questo lasso di tempo la lavasciuga aspetta il segnale del fornitore di energia elettrica. Se nel lasso di tempo stabilito non viene inviato alcun segnale, la lavasciuga avvia il programma.

Impostare un lasso di tempo

Se nelle impostazioni è stata attivata la funzione SmartGrid, dopo aver toccato il tasto sensore , a display non compare più Avvio tra, ma SmartStart:. Ulteriori informazioni sono disponibili al capitolo "Impostazioni", paragrafo "SmartGrid".

La procedura corrisponde all'impostazione dell'ora con il posticipo dell'avvio.

- Con i tasti sensore \vee e \wedge impostare le ore e confermare con il tasto sensore OK.

Le ore vengono memorizzate e il campo dei minuti è evidenziato.

- Con i tasti sensore \vee e \wedge impostare i minuti e confermare con il tasto sensore OK.
- Premere il tasto sensore *Start/Aggiungere biancheria* per avviare il programma con SmartStart.

A display compare:



Pulire il pannello e l'involucro

⚠ Pericolo di scossa elettrica a causa della tensione di rete.

Con l'elettrodomestico spento è comunque presente tensione di rete.

Sfilare la spina dalla presa elettrica prima di procedere a qualsiasi operazione di pulizia e manutenzione.

⚠ Danni dovuti all'acqua che penetra all'interno.

A causa della pressione di un getto d'acqua può penetrare dell'acqua nella lavasciuga e danneggiare i componenti.

Non spruzzare mai la lavasciuga con un getto di acqua.

⚠ Danni dovuti a solventi.

Non usare solventi, prodotti abrasivi, per vetro o universali! Potrebbero danneggiare le superfici in materiale plastico o altri componenti.

Non utilizzare questi prodotti detergenti.

- Pulire l'involucro e il pannello comandi con un detersivo delicato oppure con dell'acqua e sapone e asciugare con un panno morbido.
- Pulire il cestello con un prodotto specifico per l'acciaio inox.

Pulire il cassetto detersivi

L'utilizzo di basse temperature di lavaggio e di detersivi liquidi favorisce la proliferazione di germi nel cassetto detersivi.

- Per motivi d'igiene pulire con regolarità l'intero cassetto detersivi.

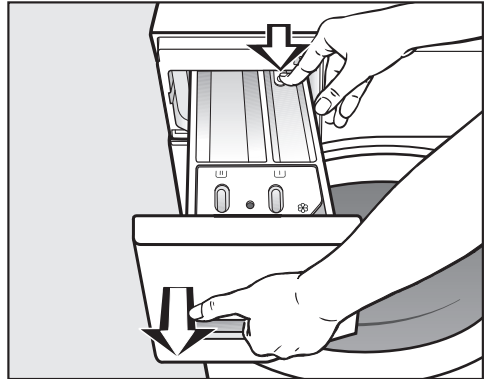

- Sfilare il cassetto detersivi fino alla battuta, premere lo sbloccaggio ed estrarre del tutto il cassetto.
- Pulire il cassetto detersivi con acqua calda.

Pulizia e manutenzione

Pulire il dispositivo e il canale di aspirazione

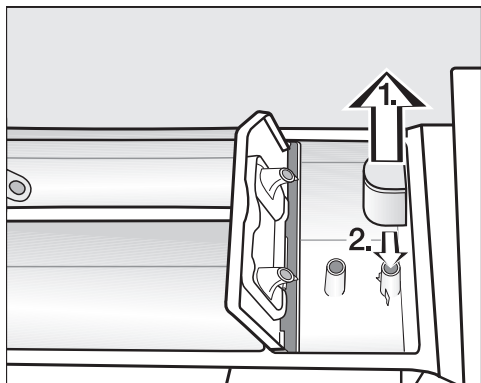

- Togliere il dispositivo di aspirazione dalla vaschetta  e pulirlo sotto acqua calda corrente.
- Pulire il tubicino sul quale si infila il dispositivo.
- Reinscrivere il dispositivo di aspirazione.

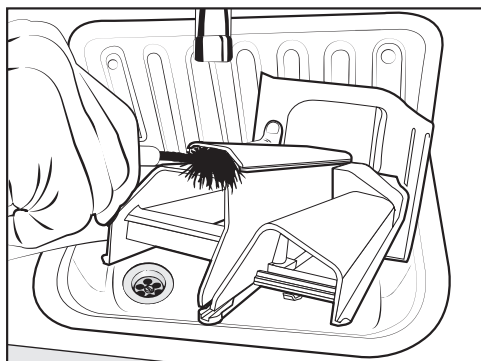

- Pulire il canale dell'ammorbidente con acqua calda e uno scovolino.

L'amido può diventare coloso.

Se si usa amido liquido, pulire accuratamente soprattutto il dispositivo di aspirazione dopo ogni uso.

Pulire la sede del cassetto detersivi

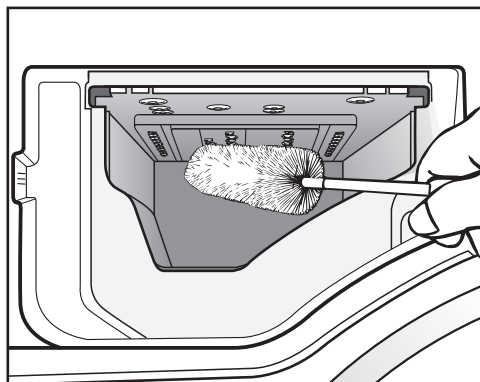

- Con l'aiuto di uno scovolino, rimuovere eventuali residui di detersivo e depositi di calcare dagli ugelli del cassetto detersivi.
- Richiudere il cassetto detersivi.

Suggerimento: Lasciare il cassetto detersivi leggermente aperto affinché possa asciugarsi.

Pulire l'oblò

- Pulire periodicamente l'oblò all'interno e lo sportellino di metallo che si trova all'interno con un detergente delicato o con acqua e sapone.
- Asciugare poi con uno straccio morbido.

Pulire il cestello

Con i lavaggi a basse temperature e/o con detersivi liquidi sussiste il rischio di una proliferazione dei germi e della formazione di cattivi odori all'interno della lavasciuga. Pulire la lavasciuga con il programma Pulizia macchina. Questa operazione deve avvenire al più tardi dopo la segnalazione a display Info igienizzare.

Pulire il filtro nel tubo di afflusso

La macchina è dotata di un filtro per proteggere la valvola di afflusso idrico. Il filtro posto nella parte terminale libera del tubo di afflusso dovrebbe essere controllato ogni 6 mesi circa. Se si verificano frequenti interruzioni nella rete idrica, controllarli con maggiore frequenza.

- Chiudere il rubinetto dell'acqua.
- Svitare il tubo di afflusso dal rubinetto dell'acqua.

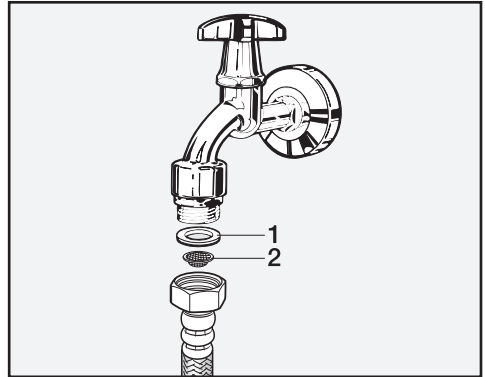

- Estrarre la guarnizione in gomma **1** dalla guida.
- Mantenere verso il basso la parte terminale libera del tubo di afflusso idrico. Il filtro in plastica **2** viene fuori.
- Pulire il filtro in plastica.
- Rimontarlo seguendo la procedura in ordine inverso.
- Avvitare saldamente il raccordo al rubinetto dell'acqua e aprire quest'ultimo. Stringere il raccordo se fuoriesce acqua.

Dopo la pulizia, il filtro **deve** essere reinserito.

Cosa fare se...



La maggior parte dei guasti che si verificano durante l'uso quotidiano dell'apparecchio può essere eliminata personalmente, senza difficoltà. In molti casi è possibile risparmiare tempo e costi senza doversi necessariamente rivolgere all'assistenza tecnica.

Sotto www.miele.it/c/service-10.htm si possono leggere le informazioni relative alla risoluzione autonoma di guasti.









Le tabelle che seguono sono un aiuto per individuare e possibilmente eliminare le cause dei guasti.

Alcune indicazioni a display sono composte da più righe e possono essere visualizzate completamente toccando i tasti sensore \vee o \wedge .

Non è possibile avviare alcun programma.

Problema	Causa e rimedio
Il pannello comandi rimane spento.	La lavasciuga non ha corrente elettrica. ■ Controllare che la spina sia correttamente inserita. ■ Controllare che non sia scattato il fusibile.
	La lavasciuga si è spenta automaticamente per risparmiare energia elettrica. ■ Riaccendere la lavasciuga ruotando il selettore dei programmi.
A display compare un messaggio che invita a inserire il codice pin.	Il codice pin è attivo. ■ Immettere il codice e confermarlo. Disattivare il codice pin se si desidera che al successivo riavvio non compaia la richiesta di immetterlo.
Sul display compare:  Assist.tecnica  blocco sportello guasto F34	Lo sportello non è chiuso correttamente. Il blocco dello sportello non è scattato. ■ Chiudere di nuovo lo sportello. ■ Riavviare il programma. ■ Se la segnalazione guasto riappare, rivolgersi all'assistenza tecnica autorizzata Miele.

Segnalazione di guasto dopo l'interruzione del programma

Problema	Causa e rimedio
 Afflusso acqua v. 	<p>L'afflusso di acqua è bloccato o intasato.</p> <ul style="list-style-type: none"> ■ Verificare se il rubinetto dell'acqua è aperto a sufficienza. ■ Verificare se il tubo di afflusso è piegato. ■ Verificare se la pressione dell'acqua è troppo bassa. <p>Il filtro nell'afflusso idrico è intasato.</p> <ul style="list-style-type: none"> ■ Pulire il filtro.
 Scarico acqua v. 	<p>Lo scarico dell'acqua è bloccato o intasato. Il tubo di scarico è posizionato troppo in alto.</p> <ul style="list-style-type: none"> ■ Pulire il filtro e la pompa di scarico. ■ Verificare di non superare la prevalenza massima di 1 m.
 Waterproof. Chiudere  Assistenza tecnica 	<p>È scattato il sistema anti-allagamento.</p> <ul style="list-style-type: none"> ■ Chiudere il rubinetto dell'acqua. ■ Contattare il servizio di assistenza tecnica Miele.
 Assist. tecnica  guasto F	<p>Si è verificato un guasto.</p> <ul style="list-style-type: none"> ■ Staccare la lavasciuga dalla corrente elettrica. Sfilare la spina dalla presa oppure disinserire l'interruttore principale dell'impianto elettrico. ■ Attendere almeno 2 minuti, prima di riallacciare la macchina alla rete elettrica. ■ Riaccendere la lavasciuga. ■ Riavviare il programma. ■ Se la segnalazione guasto riappare, rivolgersi all'assistenza tecnica autorizzata Miele.

Per disattivare la segnalazione di guasto, ruotare il selettore programmi sulla posizione  e spegnere la lavasciuga.

Cosa fare se...

Segnalazione di guasto a fine programma

Segnalazione	Causa e rimedio
i Contr. filtro + ugello	Le pompe sono sporche. <ul style="list-style-type: none">■ Pulire le pompe come descritto nelle istruzioni d'uso al capitolo "Cosa fare se...", par. "Aprire lo sportello se il tubo di scarico è intasato e/o manca elettricità".■ Dopo i lavori di pulizia, avviare nuovamente un programma di lavaggio.
	L'ugello superiore nell'anello di riempimento dello sportello è intasato da impurità. <ul style="list-style-type: none">■ Eliminare le impurità con le dita. Non utilizzare strumenti appuntiti.■ Dopo i lavori di pulizia, avviare nuovamente un programma di lavaggio.
	Se la segnalazione guasto riappare, rivolgersi all'assistenza tecnica autorizzata Miele. La lavasciuga continua a lavorare con funzioni limitate.
i Controllare il carico	Nel cestello non c'è biancheria. La quantità di biancheria è minima. La biancheria è ancora umida, perché non è possibile rilevare l'umidità residua. <ul style="list-style-type: none">■ In futuro asciugare piccoli carichi di biancheria in un programma con <i>durata di asciugatura</i>.
	Il carico di biancheria era eccessivo per il programma di asciugatura selezionato. <ul style="list-style-type: none">■ Rispettare sempre le quantità di carico massime come descritto al capitolo "Elenco programmi".
i Avviare "Autopulizia cestello"	Il programma <i>Autopulizia cestello</i> non è stato utilizzato per un periodo di tempo prolungato. <ul style="list-style-type: none">■ Avviare il programma <i>Autopulizia cestello</i> come descritto al capitolo "Lavaggio e asciugatura", paragrafo "Programma Autopulizia cestello".

Le indicazioni vengono visualizzate a programma ultimato e quando si accende la lavasciuga e devono essere confermate con il sensore OK.



Segnalazione di guasto a fine programma

Segnalazione	Causa e rimedio
<p>i Registrare lavatrice</p>	<p>Non è stato possibile eseguire come di consueto l'opzione Toglipieghe al termine del programma.</p> <ul style="list-style-type: none"> ■ Controllare che la lavasciuga sia posizionata correttamente come descritto al capitolo "Installazione", paragrafo "Registrazione". ■ Controllare che la prevalenza massima di 1,0 m non venga superata. <p>Se la segnalazione guasto riappare, rivolgersi all'assistenza tecnica autorizzata Miele. La lavasciuga continua a lavorare con funzioni limitate.</p>
<p>i Igienizzare: programma ad almeno 75 °C o "Pulizia macchina"</p>	<p>Recentemente sono stati utilizzati solo programmi con temperature inferiori ai 60 °C.</p> <ul style="list-style-type: none"> ■ Per evitare la proliferazione di germi e la formazione di odori all'interno della lavasciuga, avviare il programma <i>Pulizia macchina</i> utilizzando l'apposito prodotto Miele o un detersivo universale in polvere.

Le indicazioni vengono visualizzate a programma ultimato e quando si accende la lavasciuga e devono essere confermate con il sensore OK.

Cosa fare se...

Problemi generici

Problema	Causa e rimedio
Durante la centrifugazione la lavasciuga si muove.	La macchina non è in bolla e i piedini non sono stati stretti bene. <ul style="list-style-type: none">■ Posizionare meglio la macchina e stringere il controdado dei piedini.
Rumore insolito della pompa.	Non si tratta di un guasto. All'inizio e alla fine dello scarico è normale che si sentano dei rumori di risucchio.
Rumori della centrifuga durante l'asciugatura.	Nessuna anomalia! Anche durante l'asciugatura c'è stata la centrifuga (termocentrifuga).
La lavasciuga non ha effettuato il lavaggio come di consueto e il bucato risulta ancora bagnato.	Durante la centrifugazione finale è stato rilevato un forte sbilanciamento e la velocità di centrifuga è stata automaticamente ridotta. <ul style="list-style-type: none">■ Caricare nella lavatrice capi di grandi dimensioni e capi più piccoli, affinché si distribuiscano meglio.
Nel cassetto detersivi rimangono tanti residui di detersivo.	La pressione dell'acqua è insufficiente. <ul style="list-style-type: none">■ Pulire i filtri di afflusso dell'acqua.■ Selezionare +Acqua.
	Il detersivo in polvere, se usato insieme all'anticalcare, tende a formare dei grumi. <ul style="list-style-type: none">■ Pulire il cassetto detersivi; in futuro versare nella vaschetta prima il detersivo e solo dopo l'anticalcare.
Nella vaschetta dell'ammorbidente accanto alla cap è presente dell'acqua.	Il tasto sensore  non è stato attivato, oppure dopo l'ultimo ciclo di lavaggio non è stata estratta la cap monodose vuota. <ul style="list-style-type: none">■ Al successivo utilizzo della Cap accertarsi che il tasto sensore  venga attivato.■ Estrarre e gettare la cap monodose dopo ogni ciclo di lavaggio.
	Il tubicino di scarico nel cassetto detersivi, nel quale viene inserita la cap, è intasato. <ul style="list-style-type: none">■ Pulire il tubicino.

Problemi generici

Problema	Causa e rimedio
L'ammorbidente non viene completamente immesso oppure rimane troppa acqua nella vaschetta ☞.	Il dispositivo di aspirazione non è inserito correttamente oppure è intasato. ■ Pulire il dispositivo, v. cap. "Pulizia e manutenzione", paragrafo "Pulire il cassetto detersivi".
A programma ultimato si trova ancora del liquido nella cap monodose.	Il tubicino di scarico nel cassetto detersivi, nel quale viene inserita la cap, è intasato. ■ Pulire il tubicino. <hr/> Non si tratta di un guasto! Per motivi tecnici una piccola quantità residua di acqua rimane nella cap.
A display compare una lingua diversa.	Nel menù "Impostazioni" "Lingua"  è stata impostata una lingua diversa. ■ Dal menù "Lingua" impostare la propria lingua. <hr/> Basta seguire il simbolo della bandierina.
Il display rimane spento.	Il display va automaticamente in standby per risparmiare energia. ■ Premere un tasto. La funzione standby si disattiva.
Sul display sono visualizzati diversi tempi residui.	La visualizzazione del tempo residuo è sempre legata ad un processo di apprendimento e si adatta sempre alla procedura di lavaggio e asciugatura.

Cosa fare se...

Problemi generici

Problema	Causa e rimedio
Durante il programma <i>Autopulizia cestello</i> fuoriesce della schiuma dal cassetto detersivi.	Nel cestello si trovano residui di detersivo dell'ultimo lavaggio. <ul style="list-style-type: none">■ Dosare sempre il giusto quantitativo di detersivo.■ Attenersi alle indicazioni di dosaggio riportate sulla confezione del detersivo.
Al termine del programma <i>Autopulizia cestello</i> rimane schiuma nel cestello.	Durante il programma <i>Autopulizia cestello</i> si risciacquano anche residui di detersivo dalla vasca di lavaggio. Si può formare schiuma. <ul style="list-style-type: none">■ Utilizzare il programma <i>Autopulizia cestello</i> regolarmente affinché non si depositino residui di detersivo nella vasca di lavaggio.
Al termine del programma <i>Autopulizia cestello</i> rimane schiuma nel cestello.	Il programma <i>Autopulizia cestello</i> non è stato utilizzato da molto tempo. <ul style="list-style-type: none">■ Togliere le impurità dal cestello.■ Utilizzare regolarmente il programma <i>Autopulizia cestello</i>.
La lavasciuga emana un cattivo odore.	Non è stata presa in considerazione l'informazione relativa all'igiene. Recentemente sono stati utilizzati solo programmi con temperature inferiori ai 60 °C. <ul style="list-style-type: none">■ Per evitare la proliferazione di germi e la formazione di odori all'interno della lavasciuga, avviare il programma <i>Pulizia macchina</i> utilizzando l'apposito prodotto Miele o un detersivo universale in polvere. <p>Lo sportello e il cassetto detersivi sono stati chiusi dopo il lavaggio.</p> <ul style="list-style-type: none">■ Lasciare lo sportello e il cassetto detersivi leggermente aperti affinché possano asciugarsi.

Risultato di lavaggio non soddisfacente

Problema	Causa e rimedio
<p>Sui capi di colore scuro rimangono depositati dei residui bianchi, simili a detersivo.</p>	<p>Il detersivo contiene componenti insolubili (zeoliti) per addolcire l'acqua. Questi sono rimasti sugli indumenti.</p> <ul style="list-style-type: none"> ■ Provare a rimuoverli con una spazzola una volta che la biancheria è asciutta. ■ In futuro, per i capi di colore scuro, usare detersivi senza zeoliti. I detersivi liquidi, per lo più, non contengono zeoliti. ■ Lavare i tessuti scuri con l'apposito programma <i>Capi scuri</i>.
<p>Se si usa un detersivo liquido, la biancheria non risulta pulita.</p>	<p>I detersivi liquidi non contengono candeggianti e pertanto non sono indicati per eliminare le macchie di frutta, caffè o tè.</p> <ul style="list-style-type: none"> ■ Usare il sistema a 2 fasi Miele. Con l'aggiunta mirata di UltraPhase 2 durante il processo di lavaggio le macchie vengono eliminate con efficacia. ■ Usare un detersivo in polvere che contenga sbiancanti.
<p>Sulla biancheria sono depositati filamenti grigi (di grasso).</p>	<p>È stato usato troppo poco detersivo e la biancheria era sporca di grasso (oli, pomate).</p> <ul style="list-style-type: none"> ■ Per questo tipo di biancheria dosare una quantità maggiore di detersivo oppure utilizzare detersivo liquido. ■ Prima del successivo lavaggio avviare il programma <i>Pulizia macchina</i> con l'apposito prodotto Miele o con un detersivo universale in polvere.

Cosa fare se...

Risultato di asciugatura non soddisfacente

Problema	Causa e rimedio
Al termine dell'asciugatura la biancheria è troppo umida e a display compare la segnalazione: Controllare il carico	<p>Il carico è ridotto. L'elettronica non è stata in grado di rilevare correttamente l'umidità residua.</p> <ul style="list-style-type: none">■ Riavviare il programma selezionare una <i>durata di asciugatura</i> anziché un livello di asciugatura.■ In futuro asciugare piccoli carichi di biancheria in un programma con <i>durata di asciugatura</i>. <p>Nel corso della centrifuga la biancheria si è arrotolata perché la distribuzione della biancheria non era favorevole.</p> <p>Nel corso della termocentrifuga la biancheria si è arrotolata perché la biancheria era troppo umida o il numero di giri in centrifuga era troppo alto.</p> <ul style="list-style-type: none">■ Aprire lo sportello e districare la biancheria.■ Riavviare il programma di asciugatura con un numero di giri di centrifugazione più basso oppure selezionare una <i>durata di asciugatura</i> anziché un livello di asciugatura.
La biancheria è ancora umida al termine dell'asciugatura.	<p>Era selezionata l'opzione <i>Stiro rapido</i>.</p> <ul style="list-style-type: none">■ Prelevare i capi e appenderli su una gruccia perché si asciughino meglio. <p>La biancheria calda risulta più umida.</p> <ul style="list-style-type: none">■ Distendere la biancheria in modo che il calore possa dissolversi.
Al termine dell'asciugatura la biancheria è troppo umida o troppo asciutta.	<p>L'umidità residua si trova tra due livelli di asciugatura.</p> <ul style="list-style-type: none">■ Modificare all'occorrenza i livelli di asciugatura come descritto nel capitolo "Impostazioni", paragrafo "Livelli di asciugatura".
Al termine dell'asciugatura, nel cestello si trova dell'acqua.	<p>Lo scarico dell'acqua è intasato.</p> <ul style="list-style-type: none">■ Pulire il filtro e la pompa di scarico come descritto al capitolo "Aprire lo sportello se il tubo di scarico è intasato e/o manca l'elettricità".

Lo sportello non si apre

Problema	Causa e rimedio
<p>Lo sportello non si apre nel corso del programma.</p>	<p>Nel corso del programma lo sportello è bloccato.</p> <ul style="list-style-type: none"> ■ Seguire le istruzioni al capitolo "Modificare svolgimento programma", par. "Aggiungere biancheria". <p>Nel cestello c'è acqua in quanto la pompa di scarico non ha funzionato correttamente.</p> <ul style="list-style-type: none"> ■ Pulire il filtro e la pompa di scarico come descritto al capitolo "Aprire lo sportello se il tubo di scarico è intasato e/o manca elettricità". <p>Il livello d'acqua nel cestello è troppo alto.</p> <ul style="list-style-type: none"> ■ Interrompere il programma. La lavasciuga scarica l'acqua presente.
<p>Al termine del programma o dopo un'interruzione di programma il display visualizza:. Raffreddamen. extra</p>	<p>Per motivi di sicurezza lo sportello non può essere aperto se nel cestello è presente una temperatura superiore a 55 °C con il lavaggio e a 70 °C con l'asciugatura.</p> <ul style="list-style-type: none"> ■ Aspettare finché la temperatura nel cesto è scesa e l'indicazione a display si spegne.
<p>Sul display compare: Assist. tecnica  sblocco sportello guasto F35</p>	<p>La chiusura dello sportello è bloccata.</p> <ul style="list-style-type: none"> ■ Contattare il servizio di assistenza tecnica Miele.

Cosa fare se...

Aprire lo sportello se il tubo di scarico è intasato e/o manca elettricità

- Spegnerne la lavasciuga.

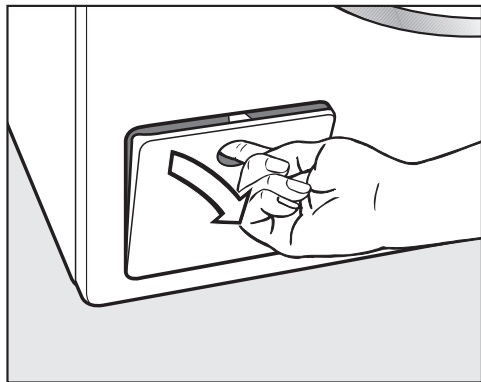

- Aprire lo sportellino della pompa di scarico.

Scarico intasato

Se lo scarico è intasato, nella lavasciuga può esserci una notevole quantità d'acqua.

 Pericolo di ustioni a causa della liscivia calda.

Se poco prima si è lavato con temperature elevate, la liscivia che fuoriesce è molto calda.

Facendo molta attenzione, scaricare la liscivia.

Svuotamento

Non svitare completamente il filtro di scarico.

- Sistemare una bacinella sotto lo sportellino, ad es. una teglia universale.

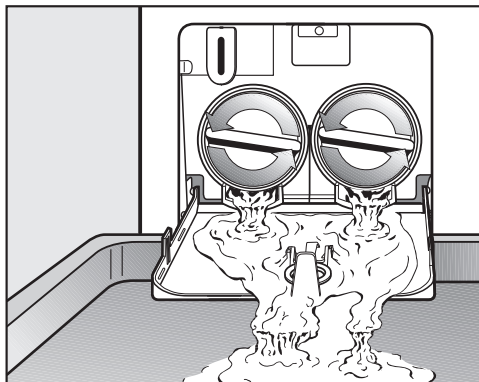

- Svitare lentamente il filtro di scarico finché esce acqua.
- Riavvitare il filtro per interrompere il flusso d'acqua.

Quando non esce più acqua:

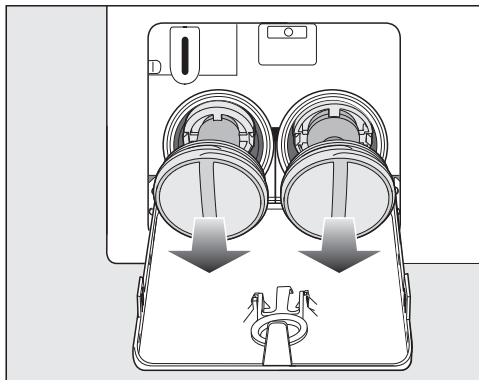

- svitare completamente il filtro di scarico.

Pulire il filtro di scarico

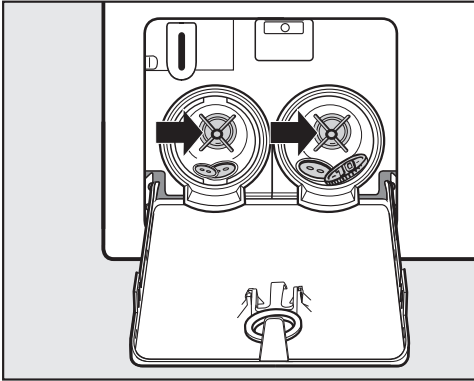

- Pulire accuratamente il filtro di scarico.
- Controllare che la ventola della pompa di scarico ruoti senza difficoltà; eliminare eventuali corpi estranei (bottoni, monete, ecc.) e pulire il vano interno.

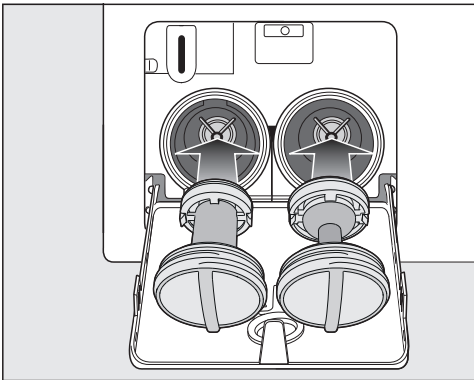

- Reinscrivere il filtro (a destra e sinistra) e avvitarlo saldamente.

⚠ Danni dovuti alla fuoriuscita di acqua.

Se il filtro non viene reinserito, dalla macchina continuerà a fuoriuscire acqua.

Reinserire i filtri e avvitarli saldamente.

Aprire lo sportello

⚠ Pericolo di ferimento dovuto al cesto in rotazione/movimento.

Se si infilano le mani nel cestello mentre è ancora in movimento si rischia di ferirsi seriamente.

Prima di prelevare la biancheria, assicurarsi sempre che il cestello sia fermo.

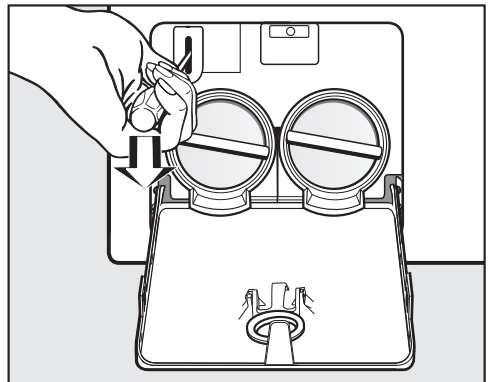

- Sbloccare lo sportello con l'ausilio di un cacciavite.
- Aprire lo sportello.

Assistenza tecnica

Sotto www.miele.it/c/service-10.htm si possono leggere le informazioni relative alla risoluzione autonoma di guasti e ai pezzi di ricambio Miele.

Contatti in caso di guasto

In caso di guasti che non si è in grado di risolvere da soli, contattare il negozio specializzato Miele o il servizio di assistenza tecnica Miele.

È possibile visualizzare i contenuti online dell'assistenza tecnica sotto www.miele.it/elettrodomestico/service-21.htm.

I contatti dell'assistenza tecnica Miele si trovano in fondo alle presenti istruzioni.

L'assistenza tecnica necessita dell'identificativo del modello del fornitore e del numero di fabbricazione (fabbr./SN/n.). Questi dati possono essere rilevati dalla targhetta dati.

La targhetta dati si trova sopra il vetro obliquo ed è visibile a sportello aperto.

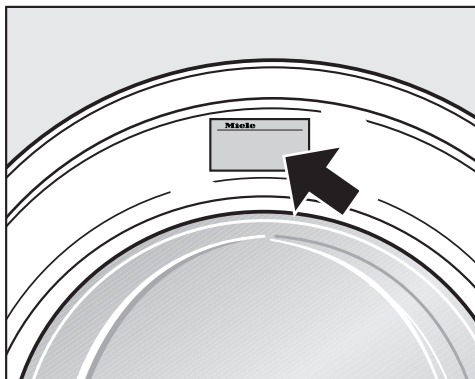

Garanzia

La durata della garanzia prevista dalla legislazione vigente è di 2 anni.

Ulteriori informazioni si trovano nelle condizioni di garanzia allegate.

Accessori su richiesta

Gli accessori di questa lavasciuga sono disponibili presso i rivenditori Miele o presso l'assistenza tecnica Miele autorizzata.

Banca dati EPREL

Dal 1° marzo 2021 le informazioni relative all'etichettatura energetica delle lavastoviglie per uso domestico e alle specifiche per la progettazione ecocompatibile delle macchine per uso domestico sono contenute nella banca dati dei prodotti (EPREL). Al seguente link <https://eprel.ec.europa.eu/> è visibile la banca dati dei prodotti. Verrà richiesto di immettere l'identificativo del modello del fornitore

che si trova sulla targhetta dati.

Miele Made in xxx
Mod.: XXXxxx
M-Nr.: xxxxxxxx Type: XXxx-X
Nr.: xxxxxxxx
Miele Service
www.miele.com/service

Simboli di trattamento dei tessuti

Lavaggio	
Il numero all'interno della vaschetta indica la temperatura massima con cui si può lavare il capo.	
	trattamento meccanico normale
	trattamento meccanico delicato
	trattamento meccanico molto delicato
	Lavaggio a mano
	non lavabile in acqua

Esempio per la selezione dei programmi

Programma	Simboli di trattamento
ECO 40-60	
Cotone	
Lava/Indossa	
Delicati	
Lana	

Asciugatura	
	temperatura normale
	Temperatura ridotta
	non asciugare in macchina

Stiro a mano e con stiratrice	
	ca. 200 °C
	ca. 150 °C
	ca. 110 °C
	Stirare con il vapore può causare danni irreversibili.
	Vietato stirare a mano/con stiratrice

Lavaggio professionale	
	Lavaggio a secco con solventi chimici. Le lettere rappresentano il tipo di trattamento.
	Lavaggio con acqua
	Lavaggio a secco non consentito

Candeggio	
	consentita qualsiasi candeggina ossidante
	consentiti solo candeggianti all'ossigeno
	candeggio non consentito

Installazione

Vista frontale

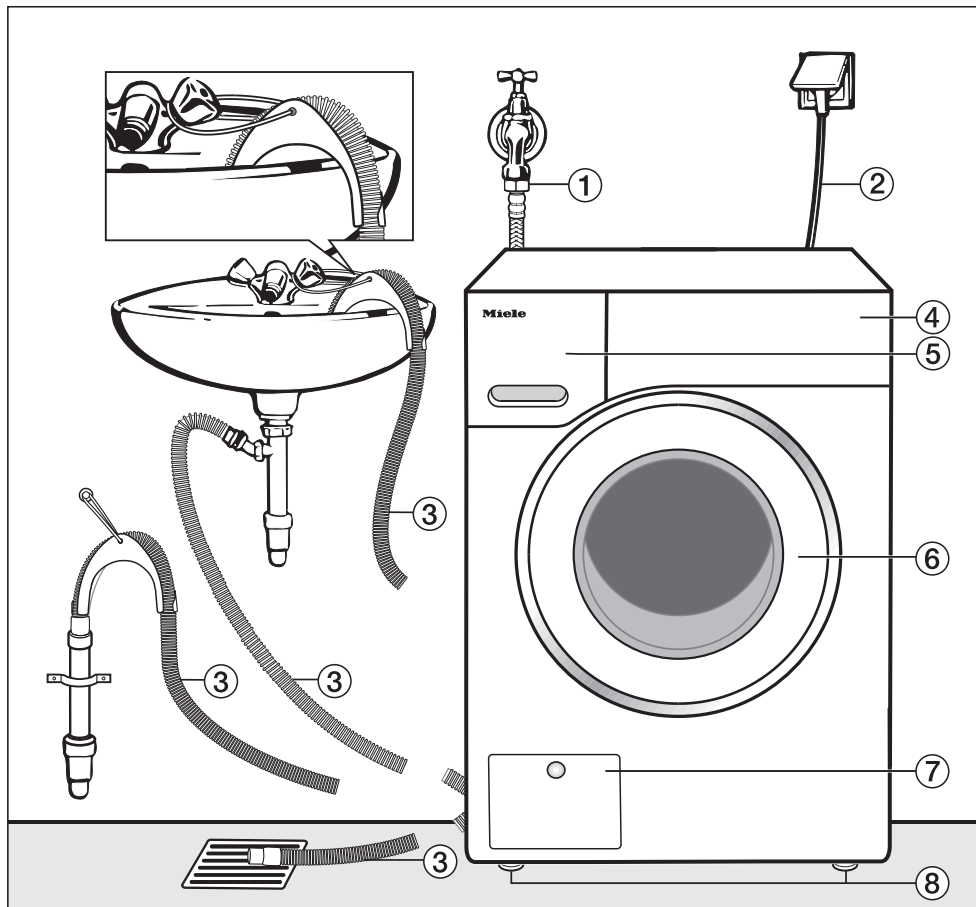

- ① Tubo di afflusso idrico (Waterproof-Metal, tubo rivestito in metallo)
- ② Allacciamento elettrico
- ③ Tubo di scarico (con gomito asportabile) con varie possibilità di scarico dell'acqua
- ④ Pannello comandi
- ⑤ Cassetto detersivi
- ⑥ Sportello
- ⑦ Sportellino per filtro, pompa di scarico e sblocco di emergenza
- ⑧ 4 piedini regolabili in altezza

Vista posteriore

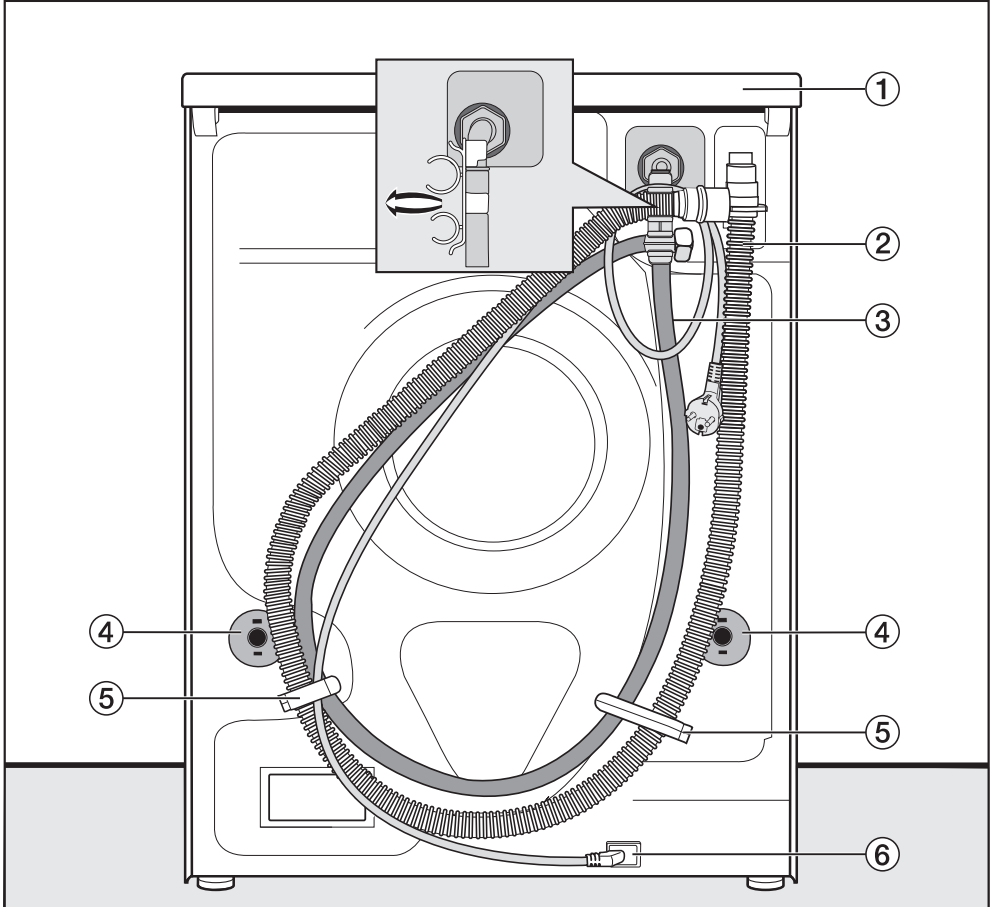

- ① Sporgenza coperchio con possibilità di presa per il trasporto
- ② Tubo di scarico
- ③ Tubo di afflusso idrico
- ④ Blocco anti-rotazione con barre di trasporto
- ⑤ Fissaggi di trasporto per i tubi di afflusso e scarico
- ⑥ Allacciamento elettrico

Installazione

Superficie di posizionamento

La superficie di posizionamento più adatta è un pavimento in cemento. Al contrario di un pavimento in legno o di un qualsiasi altro materiale “cedevole”, il pavimento in cemento generalmente non vibra durante la centrifuga.

Tenere presente:

- Posizionare la macchina in modo che sia stabile e perfettamente perpendicolare.
- Non posizionare la lavasciuga su rivestimenti morbidi del pavimento: in fase di centrifugazione la macchina potrebbe vibrare.

Se i pavimenti sono composti da travi di legno:

- Posizionare la macchina su una tavola di legno compensato (min. 59 x 52 x 3 cm). Il piano deve essere fissato a più travi possibili e non essere avvitato solamente alle assi del pavimento.

Suggerimento: Posizionare la lavasciuga possibilmente in un angolo della stanza dove la stabilità della pavimentazione risulta maggiore.

⚠ Pericolo di ferirsi a causa della macchina non fissata.

Se la lavasciuga viene collocata su uno zoccolo in cemento o muratura già in sede è possibile che si sposti e cada dal basamento durante la centrifuga.

Fissare la lavasciuga con un staffa di fissaggio (accessorio su richiesta).

Trasportare la lavasciuga sul luogo di installazione

⚠ Pericolo di ferirsi per un coperchio non saldo.

Il fissaggio posteriore del coperchio può creparsi a causa di circostanze esterne. Il coperchio può staccarsi durante il trasporto.

Prima del trasporto verificare che la sporgenza del coperchio poggi in modo stabile.

- Trasportare la lavasciuga afferrandola dai piedini macchina anteriori e dalla sporgenza coperchio posteriore.

Smontare la barra di trasporto

Rimuovere la barra di trasporto sinistra

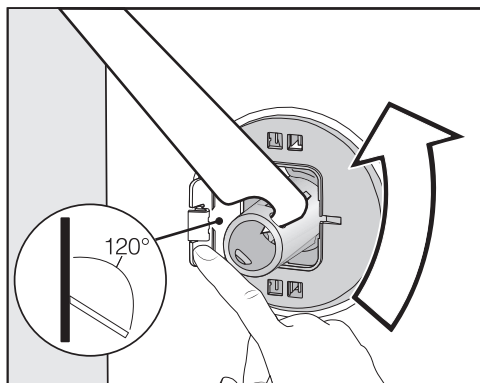

- Premere lo sportellino verso l'esterno e ruotare la barra di trasporto con la chiave allegata di 90°.

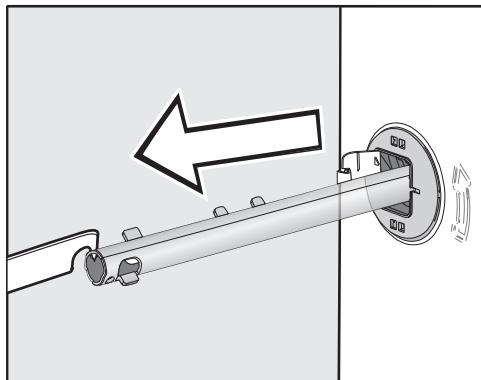

- Estrarre la barra.

Rimuovere la barra di trasporto destra

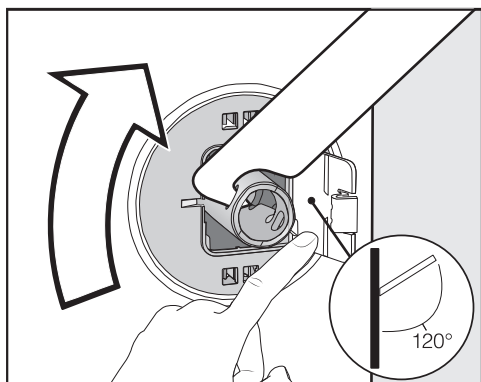

- Premere lo sportellino verso l'esterno e ruotare la barra di trasporto con la chiave allegata di 90°.

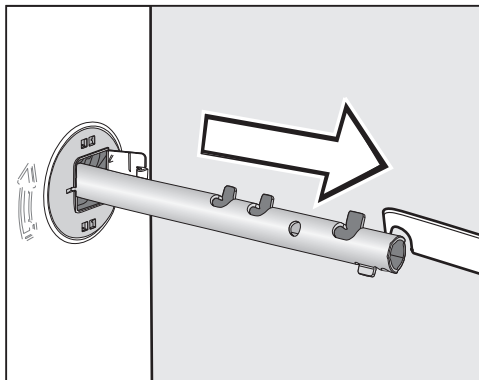

- Estrarre la barra.

Chiudere i fori

⚠ Pericolo di ferirsi con i bordi affilati.

Se si mette mano ai fori aperti, sussiste il rischio di ferirsi.

Chiudere i fori che ospitavano le barre di trasporto, una volta estratte.

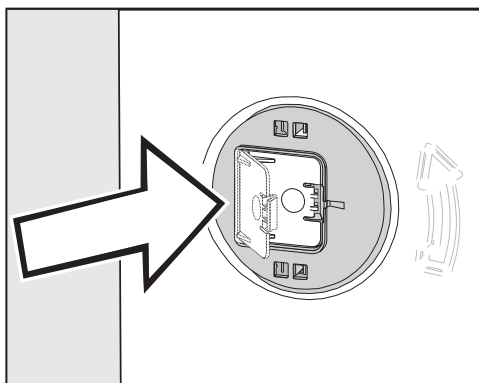

- Chiudere gli sportellini agendo con pressione finché si incastrano.

Installazione

Montaggio sicurezza di trasporto

⚠ Danni dovuti a un trasporto errato.

Se si trasporta la lavatrice senza le barre di trasporto è possibile danneggiare la macchina.

Conservare le sicurezze di trasporto. Prima di trasportare la macchina, rimontare le barre di trasporto (ad es. in caso di trasloco).

Inserimento sotto un piano di lavoro

⚠ Il coperchio della lavasciuga non può essere smontato.

Questa lavasciuga può essere incassata (con il coperchio) sotto un piano di lavoro, se sufficientemente alto.

Aprire gli sportellini

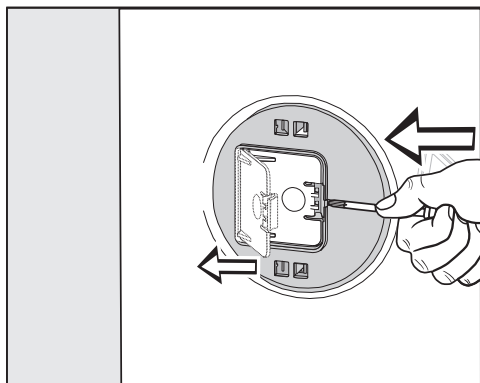

- Con un oggetto appuntito, p.es. un cacciavite stretto, fare pressione contro i ganci di arresto.

Lo sportellino si apre.

Montare le barre di trasporto

- Eseguire il montaggio in ordine inverso rispetto allo smontaggio.

Suggerimento: Sollevare leggermente il cestello, le barre di trasporto si inseriscono più facilmente.

Registrare la posizione della lavasciuga

La macchina deve trovarsi in posizione perpendicolare e poggiare uniformemente sui quattro piedini, altrimenti non ne viene garantito il perfetto funzionamento.

Se non è posizionata correttamente possono aumentare i consumi di acqua e di energia e la macchina può vacillare.

Svitare il piedino e bloccarlo

La registrazione della lavasciuga avviene tramite i 4 piedini. All'atto della consegna i piedini sono completamente rientrati.

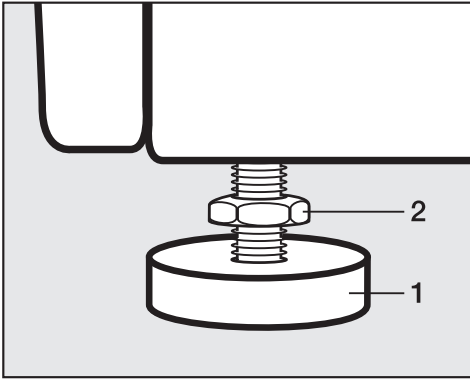

- Allentare il controdado **2** con l'allegata chiave in senso orario. Svitare ed estrarre il controdado **2** insieme al piedino **1**.

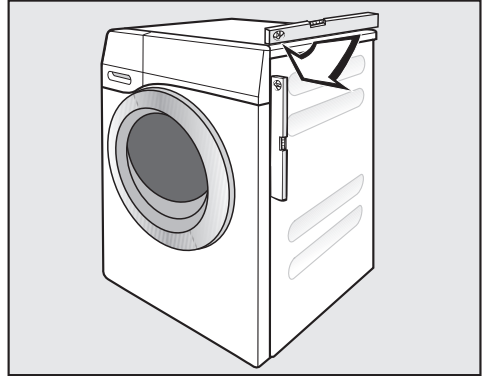

- Con una livella a bolla d'aria controllare che la lavasciuga sia in bolla.
- Tenere fermo il piedino **1** con una pinza giratubi. Ruotare il controdado **2** nuovamente con la chiave verso l'involucro della macchina.

⚠ Danni causati da una lavasciuga registrata in modo non corretto.

Se i piedini della macchina non sono stati bloccati, sussiste il pericolo che la lavasciuga si sposti.

Serrare tutti e quattro i controdadi dei piedini contro l'involucro. Controllare anche i piedini che non siano stati svitati per la registrazione della macchina.

Installazione

Sistema antiallagamento Miele

Il sistema di sicurezza sviluppato da Miele offre una efficiente protezione contro eventuali perdite d'acqua della lavasciuga.

Il sistema si compone principalmente dei seguenti elementi:

- il tubo di afflusso
- l'elettronica e la protezione perdite/trabocco
- il tubo di scarico

Il tubo di afflusso

- Evita che la valvola di sicurezza scoppi.

Il tubo di afflusso resiste a pressioni di scoppio di 14.000 kPa.

- La guaina protettiva del tubo di afflusso

Il tubo di afflusso è rivestito come una seconda pelle da un tessuto a maglia metallica che protegge il tubo da eventuali danni.

Elettronica e involucro

- La vasca a pavimento

Eventuali perdite di acqua in punti non a tenuta della lavasciuga vengono convogliate in una vasca sul fondo. Un galleggiante chiude le valvole di afflusso idrico. L'alimentazione di altra acqua viene bloccata. L'acqua presente nella vasca di lavaggio viene scaricata.

- La protezione antitraboccamento

In questo modo si impedisce il trabocco della lavasciuga a causa dell'afflusso idrico non controllato. Se il livello dell'acqua supera un determinato valore, viene attivata la pompa di scarico per scaricare l'acqua in modo controllato.

Il tubo di scarico

Il tubo di scarico è dotato di un dispositivo di sicurezza di aerazione. In tal modo si evita che la lavasciuga aspiri a vuoto.

Afflusso idrico

 Pericolo per la salute e danni a causa di acqua in afflusso sporca.

La qualità dell'acqua in afflusso deve rispettare le normative relative all'acqua potabile del rispettivo paese nel quale è installata la lavatrice.

Collegare la lavatrice sempre all'acqua potabile.

Poiché la lavasciuga è costruita secondo le vigenti norme DIN, può essere allacciata a una conduttura di acqua potabile anche senza impeditore di riflusso.

La pressione di allacciamento dell'acqua deve attestarsi su min. 100 kPa e non deve superare i 1.000 kPa. Se superiore ai 1.000 kPa, deve essere montata una valvola riduttrice di pressione.

Il tubo va allacciato a un rubinetto con raccordo 3/4". Se manca un apposito rubinetto dell'acqua, la lavasciuga può essere allacciata alla rete dell'acqua potabile solo da un installatore qualificato.

Il punto di allacciamento deve sopportare la pressione dell'acqua.

Aprire lentamente il rubinetto per verificare che l'allacciamento sia ermetico. Eventualmente correggere la sede della guarnizione e il raccordo se fuoriesce acqua.

La lavasciuga **non** è adatta per essere collegata alla conduttura dell'acqua calda.

Manutenzione

Sostituire il tubo solo con tubi originali Miele con pressione di scoppio superiore a 14.000 kPa.

Il filtro per lo sporco nel dado sulla parte libera del tubo di afflusso deve rimanere in sede per la protezione della valvola di afflusso.

Non rimuovere questo filtro impurità.

Prolungamento tubo - accessorio

Presso i rivenditori specializzati Miele o l'assistenza tecnica Miele è disponibile come accessorio su richiesta un tubo rivestito di maglia metallica con lunghezza di 1,5 m.

Installazione

Scarico idrico

La liscivia viene scaricata da una pompa con prevalenza di 1 m. Per non impedire lo scarico, il tubo deve essere posizionato dritto, senza piegature. Il raccordo a gomito in dotazione può essere agganciato all'estremità del tubo. Se necessario, il tubo di scarico può essere prolungato fino a 5 m. L'accessorio è reperibile presso i rivenditori Miele o presso il servizio di assistenza tecnica autorizzato Miele.

Per prevalenze di scarico superiori a 1 m (fino a max. 1,8 m), presso l'assistenza tecnica autorizzata Miele è disponibile una pompa di scarico sostitutiva. Per prevalenze di scarico superiori a 1 m è possibile prolungare il tubo fino a 2,5 m. L'accessorio è reperibile presso i rivenditori Miele o presso il servizio di assistenza tecnica autorizzato Miele.

Possibilità di scarico idrico

1. aggancio a un lavandino.

Tenere presente:

- fissare il tubo in modo che non possa scivolare.
- Se si scarica in un lavandino, assicurarsi che l'acqua possa defluire con sufficiente velocità. In caso contrario c'è il rischio che trabocchi oppure che una parte dell'acqua scaricata possa essere riaspirata nella macchina.

2. allacciamento a un tubo di scarico in plastica con manicotto in gomma (sifone non strettamente necessario).

3. Scarico diretto in un pozzetto (gully).

4. Allacciamento a un lavandino con nipplo in plastica.

Allacciamento a un lavandino

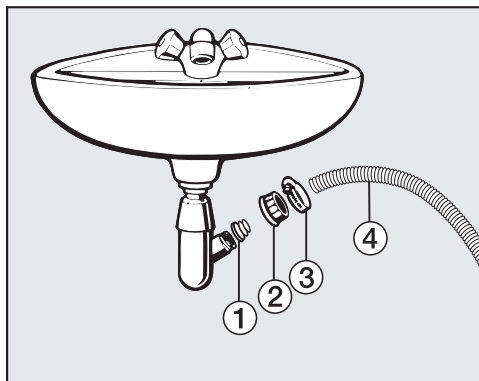

- ① Adattatore
- ② Dado a calotta del lavandino
- ③ Fascetta
- ④ Estremità tubo

■ Installare l'adattatore ① con il dado a calotta ② al sifone del lavandino.

■ Infilare l'estremità del tubo ④ sull'adattatore ①.

■ Con un cacciavite stringere la fascetta ③ subito dietro al dado a calotta del lavandino.

Allacciamento elettrico

La lavasciuga viene fornita pronta per essere allacciata alla rete elettrica tramite cavo e presa di sicurezza (Schuko).

Posizionare la lavasciuga in modo tale che la presa risulti accessibile. Se la presa non fosse accessibile, assicurarsi che al momento dell'installazione sia presente un dispositivo di separazione per ogni polo.



Pericolo di incendio in caso di surriscaldamento.

Il collegamento della lavasciuga a prese multiple e prolunghe può causare un sovraccarico dei cavi.

Per ragioni di sicurezza non utilizzare prese multiple e prolunghe.

L'impianto elettrico deve essere realizzato a regola d'arte (VDE 0100) e nel rispetto delle norme vigenti!

Per motivi di sicurezza si consiglia l'uso di un interruttore automatico differenziale (RCD) del tipo  nell'impianto della casa per l'allacciamento elettrico della lavasciuga.

Se il cavo di alimentazione elettrica è danneggiato, sostituirlo con un cavo speciale dello stesso tipo (disponibile presso il servizio di assistenza tecnica Miele). Per motivi di sicurezza è necessario che la sostituzione sia effettuata da personale specializzato o dal servizio di assistenza tecnica Miele.

Per l'assorbimento nominale e la protezione, vedere le istruzioni d'uso oppure la targhetta dati. Confrontare questi dati con i dati dell'allacciamento elettrico in loco.

In caso di dubbi rivolgersi a un elettricista qualificato.

È possibile il funzionamento temporaneo o permanente su un sistema di alimentazione di energia elettrica autosufficiente o non sincrono alla rete (come reti autonome, sistemi di backup). Requisito per il funzionamento è che il sistema di alimentazione di energia elettrica rispetti le normative EN 50160 o similari.

Le misure di sicurezza previste nell'impianto domestico e per questo prodotto Miele devono essere garantite per funzionalità e procedure anche col funzionamento autonomo oppure non sincrono alla rete oppure sostituite da misure eguali nell'installazione. Come per esempio descritto nella pubblicazione attuale della VDE-AR-E 2510-2.

Dati tecnici

Altezza	850 mm
Larghezza	596 mm
Profondità	637 mm
Profondità a sportello aperto	1055 mm
Peso	ca. 97 kg
Capacità di carico-Lavaggio	8,0 kg di biancheria asciutta
Capacità di carico-Asciugatura	5,0 kg di biancheria asciutta
Tensione di allacciamento	v. targhetta dati
Potenza assorbita	v. targhetta dati
Protezione	v. targhetta dati
Consumi	v. cap. "Consumi"
Pressione minima di flusso dell'acqua	100 kPa (1 bar)
Pressione massima di flusso dell'acqua	1.000 kPa (10 bar)
Lunghezza del tubo di afflusso	1,55 m
Lunghezza del tubo di scarico	1,50 m
Lunghezza del cavo di alimentazione	2,00 m
Prevalenza max. di scarico	1,00 m
Lunghezza max. di scarico	5,00 m
LED diodi luminosi	Classe 1
Marchi di controllo	v. targhetta dati
Potenza assorbita in modo spento	0,30
Modo stand by in rete	0,60
Banda di frequenza del modulo WLAN	2,4000 GHz – 2,4835 GHz
Potenza massima di trasmissione del modulo WLAN	< 100 mW

Dichiarazione di conformità

Miele dichiara che questa lavatrice è conforme alla direttiva 2014/53/UE.

Il testo completo della dichiarazione di conformità UE è disponibile ai seguenti indirizzi internet:

- Prodotti, download, www.miele.it
- Service, richiedere informazioni, istruzioni d'uso, su www.miele.it/elettrodomestico/brochure-e-libretti-d-uso-385.htm mediante indicazione del nome prodotto o del numero di fabbricazione

Consumi

Programmi	Carico kg	Energia elettrica kWh	Acqua Litri	Durata h:min	Temperatura ¹ °C	Umidità residua %	Numero di giri Giri/min
Lavaggio							
ECO 40-60*	8,0	0,80	60	3:39	35	44	1600
	4,0	0,30	52	2:39	28	43	1600
	2,0	0,20	28	2:29	25	46	1600
Cotone	8,0	1,35	57	2:29	54	50	1600
	8,0	0,35	72	2:39	20	50	1600
Lava/Indossa	30	0,32	47	1:59	30	30	1200
Express ³	40	0,33	30	0:20	27	60	1200
Lana	30	0,23	35	0:39	-	-	-
QuickPower	40	0,58	40	0:49	-	-	-
Lavaggio e asciugatura							
ECO 40-60* Pronto asciutto	5,0	3,30	85	6:29	30	0	1600
	2,5	1,60	43	3:59	24	0	1600

* Programma test per il rispetto della normativa europea per la progettazione ecocompatibile N. 2019/2023 e dell'etichettatura energetica ai sensi della norma N. 2019/2014.

¹ Temperatura massima raggiunta nella biancheria nel corso del lavaggio principale.

² Programma 20 °C per biancheria in cotone poco sporca.

³ Opzione *Quick* attivata

Avviso per i clienti

I valori reali possono differire da quelli indicati a seconda della pressione dell'acqua, della sua durezza, della sua temperatura in afflusso, della temperatura ambiente, del tipo e della quantità di biancheria, delle oscillazioni della tensione di rete e delle opzioni selezionate.

Dal menù Impostazioni è possibile adattare l'elettronica della lavasciuga alle proprie esigenze. Ogni modifica può essere modificata in ogni momento.

Accedere alle impostazioni

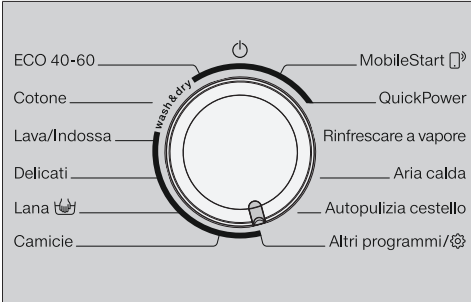

- Riportare il selettore programmi sulla posizione *Altri programmi*.



- Toccare i tasti sensore √ o ^ fino a quando a display compare:



- Confermare con il tasto sensore OK.



A questo punto ci si trova nel sottomenù *Impostazioni*.

Scegliere le impostazioni

- Toccare ripetutamente il tasto sensore √ o ^ fino a quando l'impostazione desiderata compare a display.
- Il tasto sensore √ fa scorrere l'elenco verso il basso.
- Il tasto sensore ^ fa scorrere l'elenco verso l'alto.
- Toccare il tasto sensore OK per elaborare l'impostazione visualizzata.

Attivare l'impostazione

- Sfiorendo il tasto sensore √ o ^ vengono visualizzate le diverse possibilità di scelta dell'impostazione.

La selezione impostata è contrassegnata da una spunta ✓.

- Quando a display compare la selezione desiderata, toccare il tasto sensore OK per attivarla.

Terminare l'impostazione

- Ruotare il selettore programmi.

Impostazioni

Lingua

Le indicazioni a display possono essere impostate in diverse lingue.

La bandierina  che segue la parola *Lingua* serve come punto di riferimento qualora fosse impostata una lingua che non si conosce.

Rimane memorizzata la lingua selezionata.

Volume segn. acust.

Il segnale acustico indica la fine del programma. È possibile impostare il volume del segnale acustico su 7 diversi livelli.

I livelli sono rappresentati da un istogramma. Il livello più basso significa che il segnale acustico è spento.

Acustica tasti

Ogni pressione dei tasti sensore viene confermata dall'emissione di un segnale acustico. È possibile impostare il volume dell'acustica tasti su 7 diversi livelli.

I livelli sono rappresentati da un istogramma. Il livello più basso significa che l'acustica tasti è spenta.

Benvenuto

È possibile impostare il volume della melodia di benvenuto su 7 diversi livelli.

I livelli sono rappresentati da un istogramma. Il livello più basso significa che la melodia di benvenuto è spenta.

Codice PIN

Con il codice PIN è possibile proteggere la lavasciuga dall'utilizzo da parte di terzi.

Selezione

- attivare

Il codice PIN è 125 e può essere attivato. Se il codice PIN è attivato, dopo aver acceso la macchina è necessario immettere un codice PIN per poterla usare.

- disattivare

Se si desidera utilizzare la lavasciuga senza immettere il codice PIN. Compare solo se il codice PIN è stato precedentemente attivato.

- modificare

Si può immettere un codice a piacere.

Se si dimentica il codice PIN, solo l'assistenza tecnica autorizzata Miele può sbloccare la macchina. Annotarsi il nuovo codice PIN.

Unità temperatura

La temperatura può essere visualizzata e impostata in °C/Celsius oppure in °F/Fahrenheit.

Di serie è impostato °C + *giri/min*.

Luminosità

La luminosità del display e dei tasti può essere selezionata su 7 differenti livelli.

Selezione

- Display

Regola la luminosità del display.

- Tasti attivi

Regola la luminosità dei tasti sensore attivati.

- Tasti non attivi

Regola la luminosità dei tasti sensore attivabili.

Suggerimento: Fare attenzione che vi sia notevole differenza di luminosità tra i tasti sensore attivati e quelli dimmerati. Una maggiore differenza di luminosità facilita l'uso.

Info programma

È possibile scegliere quali informazioni visualizzare brevemente a display una volta selezionato il programma.

Selezione

- Nome programma

Il display mostra per alcuni secondi il nome del programma.

- Nome progr./car. (impostazione di serie)

Il display mostra per pochi secondi il nome del programma e la capacità massima di carico.

- off

Subito dopo la scelta del programma, il display mostra la schermata di base con la temperatura, il numero di giri e la durata del programma.

Memory

Dopo l'avvio del programma la lavasciuga memorizza le ultime impostazioni selezionate di un programma (temperatura, numero di giri e alcune opzioni).

Alla nuova selezione di un programma, la macchina indica le impostazioni salvate.

Di serie Memory è disattivato.

Impostazioni

Prolung. prelav. Cot.

Per esigenze particolari del prelavaggio è possibile prolungare questa durata base di 25 minuti.

Selezione

- standard (impostazione di serie)
Il tempo di prelavaggio è di 25 minuti.
- + 6 min.
Il tempo di prelavaggio è di 31 minuti.
- + 9 min.
Il tempo di prelavaggio è di 34 minuti.
- + 12 min.
Il tempo di prelavaggio è di 37 minuti.

Durata ammollo

È possibile selezionare una durata di ammollo da 30 minuti a 6 ore.

È possibile selezionare una durata in scatti di 30 minuti. Selezionando l'opzione *Ammollo* viene eseguito il tempo selezionato.

Di serie è impostata una durata di 0:30 ore.

Ciclo più delicato

Se si attiva la funzione Ciclo più delicato, la movimentazione del cestello viene ridotta. Capi solo leggermente sporchi vengono così trattati in maniera più delicata.

Tale trattamento più delicato può essere attivato per i programmi *Cotone* e *Lava/Indossa*.

Se il ciclo delicato è attivato, a ogni ciclo di lavaggio in questi programmi si effettua il lavaggio con ritmo delicato.

Di serie il ciclo delicato è disattivato.

Riduzione temperat.

A una certa altitudine l'acqua ha un punto di ebollizione più basso. Miele consiglia di attivare la riduzione della temperatura a partire da un'altezza di 2.000 m per impedire che l'acqua bolli. La temperatura massima viene abbassata a 80 °C anche se si seleziona una temperatura più alta.

Nell'impostazione di serie la riduzione della temperatura è disattivata.

+Acqua

È possibile aumentare la quantità di acqua utilizzata nei programmi di lavaggio.

Selezione

- più acqua (impostazione di serie)
Viene aumentato il livello di acqua (più acqua) nel lavaggio e nel risciacquo.
- Risciacquo aggiunt.
Viene effettuato un ulteriore risciacquo.
- più acqua+risc.agg.

Il livello dell'acqua viene aumentato nel lavaggio e nel risciacquo e viene eseguito un ulteriore ciclo di risciacquo

Livello +Acqua

È possibile aumentare il livello dell'acqua dell'opzione +Acqua a 4 livelli.

Selezione

- standard (impostazione di serie)
- + ◊
- + ◊◊
- + ◊◊◊

Max liv. risciacquo

Il livello dell'acqua durante il risciacquo può essere sempre impostato sul massimo.

Questa funzione è particolarmente importante per le persone allergiche, che necessitano di buoni risultati di risciacquo. Il consumo di acqua aumenta.

Di serie la funzione è disattivata.

Raffreddam. liscivia

Al termine del lavaggio principale, nel cestello affluisce dell'acqua fresca per raffreddare la liscivia.

Il raffreddamento della liscivia viene effettuato con il programma Cotone se è stata impostata una temperatura uguale o superiore a 70 °C.

Attivare il raffreddamento della liscivia:

- se l'acqua viene scaricata ad es. in un lavandino, per evitare il pericolo di ustioni.
- se i tubi di scarico non sono conformi alla norma DIN 1986.

Di serie il raffreddamento della liscivia è disattivato.

Impostazioni

Bassa press. idrica

Con una pressione idrica troppo bassa la macchina interrompe il programma con la segnalazione guasto afflusso idrico.

Se la pressione idrica è bassa può essere attivata questa impostazione per evitare che venga segnalato un afflusso anomalo.

Di serie **Bassa press. idrica** è attivato.

Miele@home

Connettere in rete la lavasciuga tramite la rete WLAN domestica.

Selezione

- Connettere

Questa segnalazione viene visualizzata solo se la lavasciuga non è ancora collegata a una rete WLAN.

La modalità di installazione è contenuta nel capitolo "Primo avvio".

- Disattivare

Questa impostazione è visibile solo se Miele@home è attivato.

Miele@home resta configurato, mentre la funzione viene WLAN disattivata.

- Attivare

Questa impostazione è visibile solo se Miele@home è disattivato.

La funzione WLAN viene nuovamente attivata.

- Stato connessione

Questa impostazione è visibile solo se Miele@home è attivato.

L'intensità di ricezione WLAN, il nome della rete e l'indirizzo IP vengono visualizzati.

- Connettere di nuovo

Questa impostazione è visibile solo se Miele@home è attivato.

Resetta la registrazione WLAN (rete) per eseguire subito una nuova connessione.

- Resetare

Questa impostazione è visibile solo se Miele@home è attivato.

La rete WLAN si spegne e la connessione alla rete WLAN si resetta all'impostazione di serie.

Resetare la configurazione di rete quando si elimina la lavasciuga, la si vende o si mette in funzione una lavasciuga usata. Solo in questo modo si garantisce che tutti i dati personali vengano rimossi e il proprietario precedente non possa più avere accesso all'elettrodomestico.

Per riutilizzare Miele@home è necessario effettuare una nuova connessione.

Comando remoto

L'impostazione **Comando remoto** è visibile solo se è stata effettuata ed è attiva l'impostazione **Miele@home**.

Se sul dispositivo mobile è installata l'app Miele, è possibile richiamare lo stato della lavasciuga da qualsiasi posto e avviarla da remoto.

Inoltre è possibile gestire da remoto la lavasciuga tramite il programma *MobileStart*.

È possibile disattivare l'impostazione **Comando remoto**, se si desidera utilizzare la lavasciuga con il proprio terminale mobile.

Un'interruzione del programma può essere eseguita anche tramite app, se **Comando remoto** non è attiva.

Mediante il tasto "**Posticipo avvio**" impostare un intervallo entro il quale si desidera far partire la lavasciuga e avviare il posticipo avvio (v. cap. "**Posticipo avvio/SmartStart**").

La lavasciuga può essere avviata entro il tempo indicato tramite un segnale inviato dall'utente.

Se non viene inviato alcun segnale entro il tempo massimo impostato, la lavasciuga parte automaticamente.

Di serie la funzione comando da remoto è disattivata.

SmartGrid

L'impostazione **SmartGrid** è visibile solo se è stata effettuata ed è attiva l'impostazione **Miele@home**.

Con questa funzione è possibile avviare la lavasciuga in automatico a un'ora in cui le tariffe energetiche sono particolarmente convenienti.

Se è stata attivata **SmartGrid**, il tasto *Posticipo avvio* ha una nuova funzione.

Impostare tramite il tasto "**Posticipo dell'avvio**" **SmartStart** (v. cap. "**Posticipo avvio/SmartStart**").

La lavasciuga viene avviata, entro il tempo immesso, tramite un segnale inviato dal proprio fornitore di energia. Se non viene inviato alcun segnale di avvio dal fornitore di energia elettrica entro il tempo massimo impostato, la lavasciuga parte in automatico.

Di serie la funzione **SmartGrid** è disattivata.

Impostazioni

RemoteUpdate

La voce menù RemoteUpdate viene visualizzata ed è selezionabile solo se sono garantiti i presupposti per l'utilizzo di Miele@home (v. cap. "Al primo avvio", par. "Miele@home").

Tramite RemoteUpdate è possibile aggiornare il software della lavasciuga. Se è disponibile un aggiornamento per la lavasciuga, questo viene scaricato in automatico dall'apparecchio. L'installazione di un aggiornamento non avviene in automatico, ma deve essere avviato manualmente dall'utente.

Se non si installa un aggiornamento, si può utilizzare la lavasciuga come di consueto. Miele consiglia tuttavia di installare gli aggiornamenti.

Attivazione/disattivazione

RemoteUpdate è attivato di serie. Un aggiornamento disponibile viene scaricato in automatico e deve essere avviato manualmente dall'utente.

Disattivare il RemoteUpdate se si desidera che gli aggiornamenti non vengano scaricati in automatico.

Svolgimento del RemoteUpdate

Informazioni relative al contenuto di un aggiornamento sono integrate nella app Miele.

Se è disponibile un aggiornamento, a display viene visualizzata una segnalazione.

È possibile installare l'aggiornamento subito o posticiparlo a un momento successivo. La richiesta compare al momento della riaccensione della lavasciuga.

Se non si desidera installare l'aggiornamento, spegnere il RemoteUpdate.

L'aggiornamento può durare alcuni minuti.

Attenzione!

- Se non compare alcuna segnalazione non è disponibile alcun aggiornamento.
- Un aggiornamento installato non può essere reso retroattivo.
- Non spegnere la lavasciuga mentre è in corso l'aggiornamento. L'aggiornamento viene altrimenti interrotto e non viene installato.
- Alcuni aggiornamenti del software possono essere eseguiti solo dall'assistenza tecnica Miele.

Anti-arrotolamento

Per ridurre la probabilità che la biancheria si arrotoli, è possibile limitare il numero di giri con la centrifuga finale.

L'impostazione Anti-arrotolamento è efficace solo con lavaggio e asciugatura in sequenza.

Selezione

- off (impostazione di serie)
- 1200 giri/min.
- 1100 giri/min.
- 1000 giri/min.
- 900 giri/min.

Scelta param. asciug.

È possibile scegliere quali informazioni visualizzare brevemente a display una volta selezionati Asciugatura e Lavaggio e asciugat..

Selezione

- off

Subito dopo la scelta del programma, il display mostra la schermata di base con la temperatura, il numero di giri e la durata del programma.

- sempre (impostazione di serie)

Il display visualizza per alcuni secondi i parametri di asciugatura impostati, quando si selezionano Asciugatura o Lavaggio e asciugat..

- solo asciugatura

Il display visualizza per alcuni secondi i parametri di asciugatura impostati quando si seleziona Asciugatura.

Impostazioni

Livelli asciugatura

È possibile adattare se necessario i livelli di asciugatura per i programmi *Cotone*, *Lava/Indossa* e *Automatic plus*.

Il grado di asciugatura viene rappresentato con un istogramma.

- Meno trattini significa più umido.
- Più trattini significano più asciutto.

Prolungamento del tempo di raffreddamento

È possibile prolungare la fase di raffreddamento prima del termine del programma. Il bucato viene così raffreddato più intensamente. Il prolungamento viene eseguito solo se è selezionato un livello di asciugatura. Nell'asciugatura a tempo il prolungamento del tempo di raffreddamento non è attivo.

Il tempo di raffreddamento aggiuntivo è selezionabile tra 0 min. (impostazione di serie) e 18 min.

Diritti d'autore e licenze per il modulo di comunicazione

Per usare e gestire il modulo di comunicazione, Miele utilizza software propri o di terzi non soggetti ad una cosiddetta condizione di licenza Open Source. Questo software/questi componenti software sono protetti dal punto di vista dei diritti. Sono tutelati i poteri in capo a Miele e a terzi derivanti dai diritti d'autore.

Inoltre, il presente modulo di comunicazione contiene componenti di sistema che vengono consegnati alle condizioni di licenza previste da Open Source. È possibile consultare i componenti Open Source, i rispettivi avvisi di copyright, le copie delle condizioni di licenza di volta in volta in vigore nonché eventuali ulteriori informazioni localmente tramite IP mediante un web browser (<http://<indirizzo ip>/Licenses>). Le disposizioni in materia di responsabilità e garanzia ivi contenute delle condizioni di licenza Open Source si intendono valide soltanto in rapporto ai titolari dei rispettivi diritti.

Per questa lavatrice si ricevono detersivo, prodotti per la cura dei tessuti, additivi e prodotti per la cura della macchina. Tutti i prodotti sono concepiti per le lavatrici Miele.

È possibile ordinare questi e altri prodotti sul sito shop.miele.it, presso il servizio di assistenza tecnica Miele oppure un rivenditore specializzato Miele.

Detersivo

Detersivo in polvere UltraWhite

- I risultati migliori con 20/30/40/60/95 °C
- Bianco brillante grazie alla formula con ossigeno attivo
- Rimozione eccellente delle macchie anche a basse temperature

Detersivo liquido UltraColor

- I migliori risultati di lavaggio a 20/30/40/60 °C
- Con speciale formula salvacolore per colori brillanti
- Rimozione eccellente delle macchie anche a basse temperature

Detersivo liquido delicato WoolCare

- Per lana, seta e capi delicati
- Formula speciale addizionata con proteine di grano e salvacolore
- I migliori risultati di lavaggio a 20/30/40/60 °C

Prodotti per il lavaggio e la cura

Detersivo specifico

Questo detersivo specifico è disponibile in forma di caps per un dosaggio confortevole.

Caps Sport

- Per capi sintetici
- Neutralizza gli odori sgradevoli grazie a un componente speciale
- Evita la formazione di cariche elettrostatiche nei capi
- Mantiene la forma e la traspirabilità dei tessuti sintetici

Caps DownCare

- Per capi in piuma
- Mantiene l'elasticità e la traspirabilità delle piume
- Lavaggio efficace e cura delicata grazie alla lanolina
- Le piume non perdono la forma e restano soffici e vaporose

Caps WoolCare

- Detersivo per capi delicati e in lana
- Trattamento speciale delicato con proteine del grano
- Tecnologia proteggifibre contro l'infeltrimento
- Formula salvacolore per un lavaggio delicato

Caps CottonRepair

- Detersivo speciale per capi in cotone
- Basta un solo lavaggio per rinnovare visibilmente i capi

- Speciale composizione Miele con tecnologia Novozymes.
- Anti-pilling, in più rivitalizza i colori intensi e brillanti
- Utilizzare max. 1-2 volte all'anno in base al capo

Prodotto per la cura dei tessuti



Questo prodotto è disponibile in forma di caps per un dosaggio confortevole.

Cap ammorbidente

- Ammorbidente per un fresco profumo
- Purezza, fresco profumo e pulizia profonda
- Per capi soffici e vaporosi
- Evita la formazione di cariche elettrostatiche nei capi

Additivo

Questo prodotto è disponibile in forma di cap per un dosaggio confortevole.

Cap Booster

- Rimuovimacchie ultraforte
- Tecnologia agli enzimi contro le macchie ostinate
- Per capi bianchi e colorati
- Per risultati di lavaggio eccezionali anche a basse temperature

Manutenzione della macchina

Prodotto decalcificante

- Elimina depositi ostinati di calcare
- Delicato grazie all'uso di acido citrico naturale
- Protegge le resistenze elettriche, il cestello e altri componenti

IntenseClean

- Pulizia igienica nelle lavatrici
- Elimina grassi, batteri e gli odori da loro causati
- Pulizia accurata della lavatrice

Compresse decalcificanti

- In caso di acqua dura ridurre il dosaggio di detersivo
- Meno residui di detersivo sui tessuti
- Meno sostanze chimiche nelle acque di scarico con meno detersivo

Il Contact Center è a disposizione per una consulenza personalizzata sui nostri prodotti per rispondere con competenza e professionalità a qualsiasi richiesta di informazione.

Il consumatore può inoltre essere messo automaticamente in contatto con il centro di assistenza tecnica autorizzato più vicino per richiedere un intervento.

Per gettare uno sguardo sul mondo Miele e lasciarsi coinvolgere dall'eleganza e dalla funzionalità dei nostri elettrodomestici, ma anche per conoscere gli accessori, i servizi e vantaggi esclusivi che Miele riserva ai suoi clienti.

Miele Italia S.r.l.
Strada di Circonvallazione, 27
39057 S. Michele-Appiano (BZ)

Centri di assistenza tecnica autorizzati Miele in tutte le regioni italiane.

Produttore: Miele & Cie. KG, Carl-Miele-Straße 29, 33332 Gütersloh - Germania



Servizio Clienti

0471 670505



www.miele.it

info@miele.it

WTI 360 WPM

it-IT

M.-Nr. 12 171 940 / 01