

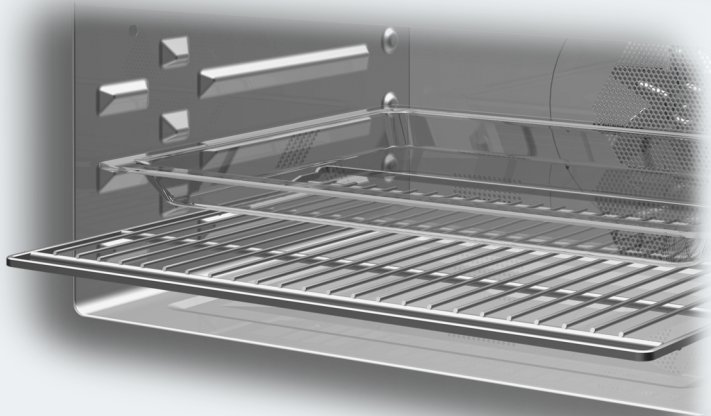

## Mode d'emploi et instructions de montage Four combiné avec micro-ondes



Lisez **impérativement** ce mode d'emploi et ses instructions de montage avant d'installer et de mettre en service votre appareil. Vous éviterez ainsi de vous blesser et d'endommager votre appareil.

# Table des matières

---

<b>Consignes de sécurité et mises en garde</b> .....	<b>6</b>
<b>Votre contribution à la protection de l'environnement</b> .....	<b>16</b>
<b>Schéma descriptif</b> .....	<b>17</b>
<b>Éléments de commande</b> .....	<b>18</b>
Touche Marche/Arrêt .....	19
Écran.....	19
Touches sensibles .....	19
Symboles .....	21
<b>Principe de fonctionnement</b> .....	<b>22</b>
Sélectionner une option de menu.....	22
Modifier le réglage dans une liste de sélection.....	22
Modifier un réglage avec une barre à segments.....	22
Sélectionner un mode de cuisson ou une fonction .....	22
Saisie de chiffres .....	23
Saisir des lettres .....	23
Activer MobileStart.....	23
<b>Équipement</b> .....	<b>24</b>
Plaque signalétique .....	24
Appareil et accessoires fournis .....	24
Accessoires fournis et accessoires en option.....	24
Dispositifs de sécurité.....	27
Surfaces traitées PerfectClean .....	27
<b>Première mise en service</b> .....	<b>28</b>
Miele@home .....	28
Réglages de base.....	29
Première montée en température du four .....	30
<b>Réglages</b> .....	<b>31</b>
Tableau des réglages.....	31
Accéder au menu "Réglages" .....	33
Langue  .....	33
Heure.....	33
Date .....	33
Eclairage.....	34
Ecran.....	34
Volume .....	34
Unités .....	35
Quick Start .....	35
Popcorn.....	35
Booster .....	35
Températures préenregistrées.....	35
Puissances préenregistrées.....	36
Arrêt différé du ventilateur .....	36
Sécurité.....	36

Miele@home .....	37
Effectuer un Scan & Connect .....	38
Mise à jour à distance.....	38
Commande à distance .....	39
Activer MobileStart .....	39
Version logiciel.....	39
Revendeur .....	39
Réglages usine.....	39
<b>Minuterie.....</b>	<b>41</b>
<b>Menu principal et sous-menus .....</b>	<b>42</b>
<b>Modes avec micro-ondes .....</b>	<b>44</b>
Fonctionnement .....	44
Choix des récipients.....	44
Vaisselle adaptée .....	45
Vaisselle non adaptée .....	46
Test de vaisselle .....	47
Cloche .....	48
<b>Commande .....</b>	<b>49</b>
Modifier les valeurs et les réglages pour un programme de cuisson.....	49
Modifier la température .....	50
Modifier la puissance des micro-ondes .....	50
Régler les temps de cuisson .....	50
Modifier les temps de cuisson réglés.....	51
Supprimer les temps de cuisson réglés .....	51
Interrompre le programme de cuisson dans le mode Micro-ondes .....	51
Interrompre un programme de cuisson.....	52
Préchauffer l'enceinte de cuisson .....	52
Booster.....	52
Préchauffer .....	53
<b>Quick Start et Popcorn .....</b>	<b>54</b>
<b>Programmes automat. ....</b>	<b>55</b>
Catégories .....	55
Utiliser les programmes automatiques .....	55
Consignes d'utilisation .....	55
<b>Autres utilisations .....</b>	<b>56</b>
Décongeler .....	56
Réchauffer .....	59
Sécher.....	62
Chauffer la vaisselle .....	63
Maintien au chaud.....	63
Cuisson .....	64
Stériliser.....	66
Produits surgelés/plats cuisinés .....	68

# Table des matières

---

<b>Programmes personnalisés</b> .....	<b>69</b>
<b>Pâtisseries</b> .....	<b>72</b>
Conseils pour la cuisson.....	72
Remarques concernant les tableaux de cuisson .....	72
Remarques concernant les modes de cuisson .....	72
<b>Rôtir</b> .....	<b>74</b>
Conseils de cuisson .....	74
Remarques concernant les tableaux de cuisson .....	74
Remarques concernant les modes de cuisson .....	75
<b>Mode gril</b> .....	<b>76</b>
Conseils pour les grillades .....	76
Remarques concernant les tableaux de cuisson .....	76
Remarques concernant les modes de cuisson .....	77
<b>Nettoyage et entretien</b> .....	<b>78</b>
Produits de nettoyage à ne pas utiliser.....	78
Retirer les salissures normales.....	79
Retirer les salissures incrustées.....	80
Rabattre le corps de chauffe du gril.....	81
<b>En cas d'anomalie</b> .....	<b>82</b>
<b>SAV</b> .....	<b>87</b>
Contact en cas d'anomalies.....	87
Garantie .....	87
<b>Installation</b> .....	<b>88</b>
Cotes d'encastrement .....	88
Encastrement dans une armoire haute ou basse.....	88
Vue latérale .....	89
Raccordements et aération.....	90
Encastrement du four .....	91
Branchement électrique .....	91
Conditions préalables au montage .....	92
Four avec micro-ondes .....	92
Schéma de branchement .....	92
<b>Tableaux de cuisson</b> .....	<b>93</b>
Pâte travaillée.....	93
Pâte à gâteau.....	94
Pâte levée .....	95
Pâte à l'huile et au séré.....	95
Pâte à génoise.....	95
Pâte à choux, pâte feuilletée, pâtisserie meringuée.....	96
Manger sur le pouce .....	96
Bœuf.....	97
Veau.....	97
Porc .....	98

## Table des matières

---

Agneau, gibier .....	99
Volaille, poisson .....	100
<b>Informations pour les organismes de contrôle</b> .....	<b>101</b>
Plats de contrôle selon EN 60350-1.....	101
Plats de contrôle selon EN 60705 (mode Micro-ondes  ) .....	102
<b>Caractéristiques techniques</b> .....	<b>103</b>
Déclaration de conformité .....	103
Droits d'auteur et licences pour le module de communication.....	103

## Consignes de sécurité et mises en garde

---

► Pour faciliter la lecture, le four combiné avec micro-ondes sera désigné comme “four” dans la suite du texte.

Ce four est conforme aux réglementations de sécurité en vigueur. Toute utilisation non conforme peut toutefois causer des dommages corporels et matériels.

Lisez attentivement le mode d'emploi et les instructions de montage avant de mettre le four en service. Vous y trouverez des informations importantes sur le montage, la sécurité, l'utilisation et l'entretien de cet appareil. Ainsi, vous vous protégez et vous évitez d'endommager le four. Conformément à la norme CEI/EN 60335-1, Miele indique expressément de lire impérativement le chapitre pour l'installation du four et de suivre les consignes de sécurité et de mise en garde.

La société Miele ne peut être tenue responsable des dommages dus au non-respect des consignes.

Conservez le mode d'emploi et les instructions de montage et remettez-les à tout nouveau détenteur de l'appareil.

### Utilisation conforme

► Ce four est destiné à être utilisé dans un cadre domestique ou présentant des caractéristiques similaires.

► Ce four n'est pas destiné à une utilisation à l'extérieur.

► Utilisez exclusivement le four combiné avec micro-ondes dans un cadre domestique pour décongeler, réchauffer, cuire, griller et stériliser vos aliments.

Tout autre type d'utilisation est proscrit.

► Risque d'incendie en raison de matériaux inflammables.

Si vous faites sécher des substances inflammables en mode micro-ondes, l'humidité qu'elles contiennent s'évapore. Ainsi, elles peuvent se déshydrater et prendre feu.

N'utilisez jamais le four pour conserver et sécher des matériaux inflammables.

► Les personnes qui, pour des raisons d'incapacité physique, sensorielle ou mentale, ou de par leur inexpérience ou ignorance, ne sont pas aptes à utiliser le four en toute sécurité doivent impérativement être surveillées pendant qu'elles l'utilisent.

Ces personnes peuvent uniquement utiliser le four sans surveillance si vous leur en avez expliqué le fonctionnement de sorte qu'elles sachent l'utiliser en toute sécurité. Elles doivent être en mesure de reconnaître et de comprendre les dangers encourus en cas de mauvaise manipulation.

## Consignes de sécurité et mises en garde

---

► L'enceinte de cuisson est équipée d'une ampoule spéciale en raison d'exigences particulières (par ex. concernant la température, l'humidité, la résistance chimique, la résistance aux frottements et les vibrations). Ces ampoules spéciales sont exclusivement destinées à l'utilisation prévue. Elles ne conviennent pas à l'éclairage d'une pièce. Elle ne peut être remplacée que par un professionnel agréé par Miele ou par le service après-vente Miele.

► Ce four contient 1 source lumineuse de classe d'efficacité énergétique F.

### En présence d'enfants dans le ménage

► Utilisez la sécurité enfants pour prévenir tout enclenchement involontaire du four.

► Veuillez éloigner du four les enfants âgés de moins de 8 ans, sauf si une surveillance constante est garantie.

► Les enfants âgés de 8 ans et plus peuvent uniquement utiliser le four sans surveillance si vous leur en avez expliqué le fonctionnement de sorte qu'ils sachent l'utiliser en toute sécurité. Il est nécessaire de s'assurer qu'ils ont compris les risques encourus en cas de mauvaise manipulation.

► Les enfants ne doivent jamais nettoyer ou entretenir le four sans surveillance.

► Surveillez les enfants qui se trouvent à proximité du four. Ne laissez jamais les enfants jouer avec le four.

► Risque d'asphyxie lié au matériel d'emballage. Les enfants peuvent se mettre en danger en s'enveloppant dans les matériaux d'emballage (film plastique par exemple) ou en glissant leur tête à l'intérieur. Tenez les matériaux d'emballage hors de portée des enfants.

► Risque de blessure en raison des surfaces chaudes. La peau des enfants est plus sensible aux températures élevées que celle des adultes. Le four chauffe au niveau de la vitre de la porte, du bandeau de commande et des ouvertures d'aération du four.

Empêchez les enfants de toucher le four pendant qu'il fonctionne.

► Une porte ouverte représente un risque de blessure. La porte de l'appareil supporte une charge maximale de 8 kg. Une porte ouverte représente un danger pour les enfants.

Empêchez les enfants de se suspendre à la porte ouverte de l'appareil.

## Consignes de sécurité et mises en garde

---

▶ Si vous effleurez la touche sensitive , la porte s'ouvre entièrement automatiquement. Dans ce cas, elle peut heurter de petits enfants ou des animaux.

Si vous ouvrez la porte depuis une commande à distance dotée d'un assistant vocal, le four émet un signal sonore si les signaux sonores sont activés. Veillez à ce qu'aucune personne ni aucun objet ne se trouve dans la zone d'ouverture de la porte lors de son ouverture. Laissez toujours les signaux sonores activés.

### Sécurité technique

▶ Des travaux d'installation, d'entretien ou de réparation non conformes peuvent entraîner des risques importants pour l'utilisateur. Les travaux d'installation, d'entretien et de réparation doivent être confiés exclusivement à des spécialistes agréés par Miele.

▶ Un four endommagé représente un danger potentiel pour votre santé. Vérifiez que votre four ne présente aucun dommage apparent avant de l'utiliser. Ne faites jamais fonctionner un four présentant des dommages.

▶ Le fonctionnement temporaire ou permanent sur un système d'alimentation électrique autonome ou non synchrone au réseau (comme les réseaux autonomes, les systèmes de secours) est possible. La condition préalable au fonctionnement est que le système d'alimentation électrique corresponde aux spécifications de la norme EN 50160 ou similaire. Les mesures de protection prévues dans l'installation domestique et dans ce produit Miele doivent également être assurées dans leur fonction et leur mode de fonctionnement en fonctionnement isolé ou en fonctionnement non synchrone au réseau ou être remplacées par des mesures équivalentes dans l'installation. Comme décrit, par exemple, dans la publication actuelle de VDE-AR-E 2510-2.

▶ Si l'appareil est défectueux, des micro-ondes peuvent s'échapper lorsque le four est en marche et mettre ainsi l'utilisateur en danger.

N'utilisez pas le four dans les cas suivants :

- la porte est voilée,
- les charnières de la porte sont desserrées,
- des trous ou fissures sont visibles sur le châssis, la porte ou les parois de l'enceinte de cuisson.

▶ La sécurité électrique du four n'est garantie que s'il est raccordé à un système de mise à la terre installé conformément aux réglementations en vigueur. Cette règle de sécurité élémentaire doit absolument être respectée. En cas de doute, faites vérifier l'installation électrique par un électricien.



## Consignes de sécurité et mises en garde

---

- ▶ Les données de raccordement (fréquence et tension) de la plaque signalétique du four doivent impérativement correspondre à celles du réseau électrique pour éviter d'endommager l'appareil. Comparez-les avant de brancher l'appareil. En cas de doute, contactez un électricien professionnel.
- ▶ Les rallonges ou prises multiples ne garantissent pas la sécurité nécessaire. N'utilisez pas ces éléments pour raccorder le four au réseau électrique.
- ▶ Le four ne doit être utilisé qu'une fois encastré afin d'en garantir le bon fonctionnement.
- ▶ Ce four ne doit pas être utilisé à un emplacement non stationnaire (par ex. à bord d'un bateau).
- ▶ Risque de blessure par électrocution. N'essayez jamais de toucher aux raccordements sous tension ou de modifier les composants électriques et mécaniques de votre appareil, cela vous mettrait en danger et le fonctionnement de votre four pourrait s'en trouver entravé. N'ouvrez jamais la carrosserie du four.
- ▶ Si le four a été réparé par un service après-vente non agréé par Miele, tout recours en garantie sera rejeté.
- ▶ Miele ne garantit le respect des consignes de sécurité que si les pièces de rechange sont d'origine. Les pièces défectueuses ne doivent être remplacées que par des pièces de rechange d'origine Miele.
- ▶ Si le four est livré sans câble d'alimentation, un professionnel agréé par Miele doit installer un câble d'alimentation spécial (voir chapitre "Installation", section "Raccordement électrique").
- ▶ Si le câble d'alimentation est endommagé, un professionnel agréé par Miele doit installer un câble d'alimentation spécial (voir chapitre "Installation", section "Raccordement électrique").
- ▶ Avant toute intervention d'installation, de maintenance ou de réparation, commencez par débrancher le four du secteur électrique. Effectuez l'une des actions suivantes :
  - déclenchez le(s) disjoncteur(s) de l'installation électrique, ou
  - dévissez entièrement le(s) fusible(s) de l'installation domestique, ou
  - débranchez la prise du secteur (le cas échéant). Pour ce faire, ne tirez pas sur le cordon d'alimentation mais sur la fiche.

## Consignes de sécurité et mises en garde

---

- ▶ Pour fonctionner correctement, le four nécessite une arrivée d'air de refroidissement suffisante. Veillez à ce que l'arrivée d'air de refroidissement ne soit pas entravée (par ex. par des baguettes d'isolation thermique dans la niche d'encastrement). En outre, l'air de refroidissement ne doit pas être excessivement chauffé par d'autres sources de chaleur (par ex. un poêle à bois/charbon).
- ▶ Si le four a été installé derrière une façade de meuble (par ex. une porte), ne fermez jamais la façade du meuble pendant que vous utilisez le four. La chaleur et l'humidité s'accumulent derrière une façade de meuble fermée. Cela peut endommager le four, le meuble et le sol. Ne fermez la porte du meuble que si le four a complètement refroidi.



### Utilisation conforme

- ▶ Risque de blessure en raison des surfaces chaudes. Le four devient très chaud pendant le fonctionnement. Vous pouvez vous brûler sur les résistances, l'enceinte de cuisson, les aliments et les accessoires. Utilisez toujours des maniques lorsque vous mettez des plats chauds dans le four, pour les en retirer ou pour toute manipulation dans l'enceinte de cuisson chaude.
- ▶ Si de la fumée se développe dans l'enceinte de cuisson, laissez la porte du four fermée pour étouffer un feu éventuel. Arrêtez l'opération en cours en éteignant le four et en débranchant la fiche secteur. N'ouvrez la porte que lorsque la fumée s'est dissipée.
- ▶ Les objets situés à proximité du four en fonctionnement sont susceptibles de prendre feu en raison de la température élevée. N'utilisez jamais le four pour chauffer une pièce.
- ▶ Les huiles et les graisses risquent de s'enflammer en cas de surchauffe. Ne laissez jamais le four sans surveillance lorsque vous utilisez des matières grasses pour cuisiner. N'essayez jamais d'éteindre des feux de graisses ou d'huiles avec de l'eau. Éteignez le four et étouffez les flammes en laissant la porte fermée.
- ▶ Si vous faites griller les aliments trop longtemps, il y a risque de dessèchement et, éventuellement, d'auto-inflammation des aliments. Veillez à bien respecter les temps de cuisson pour les grillades.

## Consignes de sécurité et mises en garde

---

▶ Attention : les temps de cuisson, de réchauffage et décongélation sont souvent nettement plus courts qu'en mode traditionnel. Si le plat est maintenu au chaud trop longtemps, il peut se dessécher et même prendre feu.



Veillez à bien respecter les temps de cuisson pour les modes grils. N'utilisez pas le mode Micro-ondes  pour déshydrater par ex. des fleurs, des herbes aromatiques, du pain ou des petits pains. N'utilisez jamais les modes de cuisson Gril pour faire sécher des fleurs ou des herbes aromatiques. Utilisez le mode Chaleur tournante Plus  et contrôlez impérativement les processus !

▶ Si vous utilisez de l'alcool dans la préparation de vos plats, gardez à l'esprit que l'alcool s'évapore à haute température et qu'il peut s'enflammer au contact de surfaces brûlantes. Cette vapeur peut s'enflammer au contact de surfaces brûlantes.

▶ Si vous utilisez la chaleur résiduelle pour maintenir les aliments au chaud, le taux élevé d'humidité et l'eau de condensation peuvent entraîner une corrosion du four. Le bandeau de commande, le plan de travail ou l'armoire d'encastrement peuvent être endommagés. N'arrêtez jamais le four et réglez la température la plus basse dans le mode de cuisson sélectionné. Le ventilateur de refroidissement reste enclenché automatiquement.

▶ Les aliments qui sont conservés dans l'enceinte de cuisson peuvent s'assécher et l'humidité qui s'en échappe peut provoquer de la corrosion dans le four. Par conséquent, couvrez les aliments.

▶ Le four risque d'être endommagé par une accumulation de chaleur. Ne recouvrez jamais la sole de l'enceinte de cuisson avec une feuille d'aluminium ou du papier sulfurisé.

Si vous voulez utiliser la sole de l'enceinte de cuisson comme une surface d'appui pour des préparations ou pour chauffer des plats, n'employez à cette fin que les modes Chaleur tournante Plus  ou Chaleur tournante Eco  sans activer la fonction Booster.

▶ Déplacer des objets sur la sole de l'enceinte peut l'endommager. Si vous posez des casseroles, des poêles ou des récipients sur la sole de l'enceinte, ne les déplacez pas d'un côté à l'autre.

▶ Risque de blessure par la vapeur d'eau. Si un liquide froid est versé sur une surface chaude, de la vapeur se forme qui risque de provoquer de fortes brûlures. De plus, les surfaces chaudes peuvent être endommagées par la variation brusque de température. Ne versez jamais des liquides froids directement sur des surfaces chaudes.

## Consignes de sécurité et mises en garde

---

► Le four ne convient pas au nettoyage et à la désinfection d'ustensiles ménagers en raison des températures élevées éventuelles. Vous pourriez vous brûler en retirant les ustensiles.

► Il est important que la température soit bien répartie dans les aliments et soit suffisamment élevée.

Retournez les aliments ou mélangez-les afin qu'ils chauffent régulièrement, et tenez compte des temps de repos indiqués pour le réchauffage, la décongélation et la cuisson.

Les temps d'égalisation sont des temps de repos pendant lesquels la température se répartit de façon homogène dans les aliments.

► En faisant bouillir et en particulier en réchauffant des liquides en mode Micro-ondes , la température d'ébullition peut être atteinte sans que les bulles de vapeur typiques aient eu le temps de se former. Le liquide ne bout pas régulièrement. Ce retard d'ébullition peut provoquer des surchauffes explosives avec risque de brûlure au contact des liquides chauds en retirant le récipient. Si les conditions sont défavorables, la pression peut être tellement forte que la porte s'ouvre automatiquement.

Mélangez le liquide avant le réchauffage ou la cuisson. Après l'avoir chauffé, attendez au moins 20 secondes avant de sortir le récipient de l'enceinte de cuisson. Vous pouvez en plus placer dans le récipient, lorsqu'il chauffe, un bâtonnet en verre ou tout autre objet similaire, si disponible.

► Risque de brûlure en raison d'aliments chauds. Lors du réchauffage, la chaleur est produite directement dans l'aliment ; le plat de cuisson reste donc plus froid (exception : faïence allant au four). Le récipient se réchauffe uniquement par la chaleur transmise par les aliments.

Après le retrait du plat, vérifiez si la température souhaitée est atteinte.

Orientez-vous par rapport à la température du récipient ! **Lors du réchauffage d'aliments pour bébés, veillez tout particulièrement à ce que la température soit supportable !** Après les avoir fait réchauffer, remuez ou agitez bien les aliments pour bébés, puis goûtez-les pour prévenir tout risque de brûlure de votre bébé.

► Risque de blessure dû à la surpression dans les récipients ou bouteilles fermés. Dans des bouteilles ou récipients fermés, la pression augmente sous l'effet de la chaleur et risque d'entraîner une explosion.

Ne réchauffez jamais des aliments ou des liquides dans des récipients ou bouteilles fermés. Ouvrez les récipients au préalable et retirez le bouchon et la tétine des biberons.



## Consignes de sécurité et mises en garde

---

- ▶ Si vous réchauffez des œufs sans leur coquille, le jaune risque d'exploser sous pression après la cuisson. Percez plusieurs fois le jaune avec une aiguille au préalable.
- ▶ Si vous faites cuire des œufs avec la coquille, ils éclatent, même après les avoir sortis de l'enceinte. Faites cuire les œufs avec la coquille uniquement dans un récipient adapté. Ne réchauffez pas vos œufs durs en mode Micro-ondes .
- ▶ Les aliments à peau ferme tels que les tomates, les petites saucisses, les pommes de terre en robe des champs, les aubergines sont susceptibles d'éclater lorsque vous les réchauffez. Pensez à les piquer en plusieurs endroits avant la cuisson ou à les inciser afin que l'eau qu'ils contiennent puisse s'évacuer.
- ▶ Les thermomètres au mercure ou à l'alcool teinté ne sont pas adaptés aux températures élevées et se brisent très facilement. Pour contrôler la température des aliments, arrêtez le four. Utilisez un thermomètre spécial pour mesurer la température des aliments.
- ▶ Les coussins relaxants remplis de graines, de noyaux de cerises ou de gel ou tout autre article de ce type sont susceptibles de prendre feu, et ce même après avoir été retirés du four. Ne les réchauffez pas dans le four.
- ▶ De l'humidité peut pénétrer dans les cavités des récipients dotés de poignées creuses et de boutons de couvercle. L'évaporation de l'humidité génère une forte pression pouvant détruire les cavités par explosion (exception : les cavités sont suffisamment ventilées). En mode Micro-ondes , n'utilisez pas de récipients avec des poignées creuses et des boutons de couvercle.
- ▶ La vaisselle en plastique inadaptée aux micro-ondes risque de se détériorer et d'endommager le four en mode Micro-ondes  et dans les modes avec micro-ondes. N'utilisez jamais de récipients en métal, de feuilles d'aluminium, de couverts ou de vaisselle avec des applications en métal, de cristal contenant du plomb, de saladiers en verre à bordure dentelée, de vaisselle en plastique ne résistant pas aux températures élevées, d'objets en bois ou d'attaches en métal, plastique ou papier avec un fil de fer intérieur, ni de gobelets en plastique avec un opercule en aluminium pas intégralement retiré (voir chapitre "Modes avec micro-ondes", section "Vaisselle à utiliser avec les micro-ondes").

## Consignes de sécurité et mises en garde

---

- ▶ Les récipients en plastique inadaptés au four fondent à haute température et peuvent endommager le four ou prendre feu. Utilisez uniquement de la vaisselle en plastique thermorésistante convenant au modes de cuisson sans micro-ondes. Veuillez suivre les instructions du fabricant de la vaisselle.
- ▶ Risque d'incendie dû à des récipients en matériaux inflammables. Les plats à usage unique en plastique doivent présenter des caractéristiques identiques à celles indiquées au chapitre "Modes avec micro-ondes", section "Vaisselle à utiliser avec les micro-ondes". Ne laissez jamais votre four sans surveillance si vous faites cuire ou réchauffer des aliments dans un récipient à usage unique en plastique, papier ou autre matériau inflammable.
- ▶ Les récipients de maintien au chaud se composent, entre autres, d'un mince film en aluminium qui reflètent les micro-ondes. Le papier qui entoure le film en aluminium peut chauffer au point de brûler. Dans les modes avec micro-ondes, ne réchauffez pas d'aliments emballés dans des récipients de maintien au chaud tels que des sachets pour poulets rôtis.
- ▶ Si vous utilisez le four à vide ou avec une charge inappropriée dans le mode de cuisson Micro-ondes  ou les modes de cuisson avec four à micro-ondes, le four risque d'être endommagé. Utilisez **toujours** le plat en verre en mode de cuisson Micro-ondes , même en tant que surface de pose pour les petits moules. N'utilisez pas de modes de cuisson avec four à micro-ondes pour préchauffer de la vaisselle ou pour faire sécher des herbes aromatiques. Pour ce faire, préférez le mode de cuisson Chaleur tournante Plus .
- ▶ Chauffez ou stérilisez des bocaux ou boîtes de conserve fermés produit une surpression qui peut les faire éclater. Ne stérilisez pas ni ne réchauffez les conserves.
- ▶ Risque de blessure en cas de porte ouverte. Vous pouvez trébucher ou vous cogner contre la porte ouverte. Ne laissez pas la porte ouverte inutilement.
- ▶ La capacité de charge de la porte est de 8 kg. Ne montez et ne vous asseyez pas sur la porte ouverte et ne déposez pas d'objets lourds dessus. Veuillez à ne rien coincer entre la porte de l'appareil et le four. Le four risque d'être endommagé.

# Consignes de sécurité et mises en garde

---

## Surfaces en inox :

- ▶ N'utilisez pas de substance collante sur l'acier inoxydable de votre appareil : il s'en trouverait abîmé et perdrait son effet protecteur contre les salissures. Ne collez pas de post-it, de scotch ou autre matériau collant sur les surfaces en inox.
- ▶ Les aimants peuvent provoquer des rayures. N'utilisez pas la surface en inox comme panneau d'affichage aimanté.

## Nettoyage et entretien

- ▶ Risque de blessure par électrocution. La vapeur d'un nettoyeur vapeur pourrait se déposer sur les éléments conducteurs d'électricité et provoquer un court-circuit. N'utilisez jamais de nettoyeur vapeur pour le nettoyage.
- ▶ Les rayures peuvent endommager la vitre de la porte. N'utilisez pas de produits abrasifs, d'éponges rugueuses, de brosses ou de grattoirs métalliques pour nettoyer la vitre de la porte.
- ▶ Afin d'éviter toute corrosion, enlevez immédiatement et complètement les restes d'aliments salés se trouvant sur les parois en inox de l'enceinte de cuisson.
- ▶ Dans les zones humides et chaudes, les risques d'invasion de vermines sont importants (par ex. cafards). Le four et son environnement doivent toujours rester propres.  
Les dégâts occasionnés par les vermines ne sont pas couverts par la garantie.

## Accessoires

- ▶ Utilisez exclusivement des accessoires Miele d'origine. Si d'autres pièces sont rajoutées ou montées, les prétentions à la garantie et/ou fondées sur la responsabilité du fait du produit deviennent caduques.
- ▶ Miele offre une garantie d'approvisionnement de dix ans minimum jusqu'à 15 ans pour les pièces de rechange détachées destinées au maintien en état de fonctionnement après l'arrêt de la production en série de votre four.

# Votre contribution à la protection de l'environnement

---

## Mise au rebut de l'emballage

Nos emballages sont simples d'utilisation et protègent votre appareil des dommages qui peuvent survenir pendant le transport. Les matériaux d'emballage ont été sélectionnés d'après des critères environnementaux et de facilité d'élimination ; ils sont généralement recyclables.

En participant au recyclage de vos emballages, vous contribuez à économiser les matières premières. Utilisez les collectes de matières recyclables spécifiques aux matériaux et les possibilités de retour. Les emballages de transport sont repris par votre revendeur Miele.

## Mise au rebut de l'ancien appareil

Les appareils électriques et électroniques contiennent souvent des matériaux précieux. Cependant, ils contiennent également certains mélanges, substances, et pièces nocifs nécessaires à leur bon fonctionnement et à leur sécurité. Si vous déposez ces appareils usagés avec vos ordures ménagères ou les manipulez de manière non conforme, vous risquez de nuire à la santé des personnes et à l'environnement. Ne jetez jamais vos anciens appareils avec vos ordures ménagères.



Au lieu de cela, rapportez vos appareils dans un point de collecte officiel spécialement dédié à la récupération et au recyclage des appareils électriques et électroniques, mis à disposition gratuitement par votre commune, municipalité, revendeur, ou chez Miele. Vous êtes légalement responsable de la suppression des éventuelles données à caractère personnel figurant sur l'ancien appareil à éliminer. Vous êtes dans l'obligation de retirer, sans les détruire, les piles et accumulateurs usagés non fixés à votre appareil, ainsi que les lampes qui peuvent être retirées sans être endommagées. Rapportez-les dans un point de collecte spécialement dédié à leur élimination, où ils peuvent être remis gratuitement. Veillez, en attendant l'évacuation de l'appareil, à tenir celui-ci hors de portée des enfants.





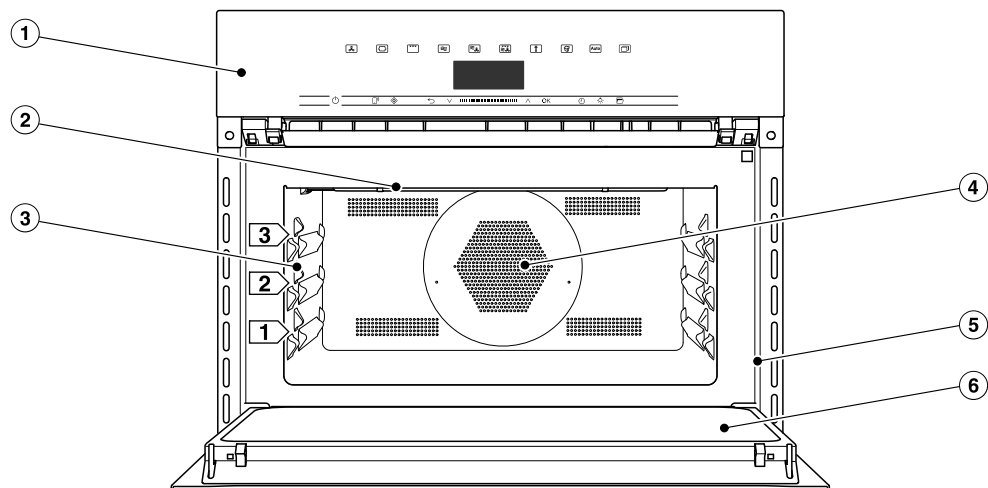





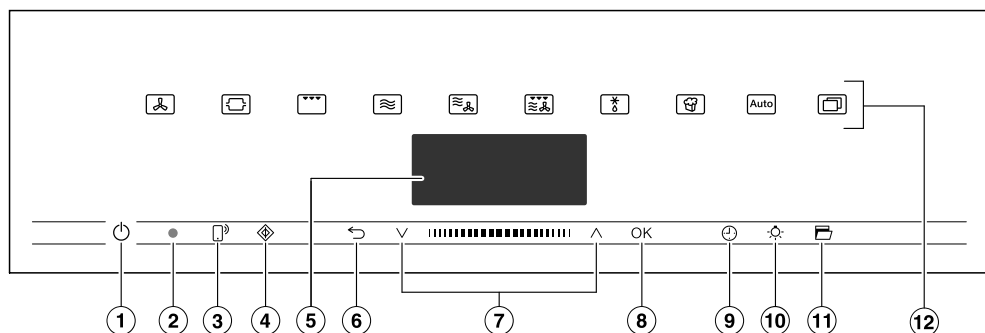

## Four



- ① Éléments de commande
- ② Corps de chauffe du gril
- ③ 3 niveaux pour accueillir le plat en verre et la grille
- ④ Orifice d'aspiration pour le ventilateur avec résistance circulaire située à l'arrière
- ⑤ Cadre frontal avec plaque signalétique
- ⑥ Porte

# Éléments de commande



- ① Touche Marche/Arrêt  en creux  
Pour mettre en marche et arrêter le four
- ② Interface optique  
(réservée au service après-vente Miele)
- ③ Touche sensitive   
Pour commander le four avec votre appareil mobile
- ④ Touche sensitive   
Pour démarrer la fonction Quick Start
- ⑤ Écran  
Pour afficher l'heure et les informations relatives à l'utilisation
- ⑥ Touche sensitive   
Pour revenir en arrière par étapes et pour modifier les options de menus pendant un programme de cuisson
- ⑦ Zone de navigation avec les flèches  et   
Pour naviguer dans la liste de sélection et modifier des valeurs
- ⑧ Touche sensitive OK  
Pour sélectionner des fonctions et enregistrer des réglages
- ⑨ Touche sensitive   
Pour régler une minuterie, un temps de cuisson ou une heure de début ou de fin d'un programme de cuisson
- ⑩ Touche sensitive   
Pour allumer et éteindre l'éclairage de l'enceinte de cuisson
- ⑪ Touche sensitive   
Ouverture de la porte
- ⑫ Touches sensibles  
Pour sélectionner des modes de cuisson, des programmes automatiques et des réglages

### Touche Marche/Arrêt

La touche Marche/Arrêt  est incurvée et réagit par simple effleurement du doigt.

Cette touche permet d'allumer et d'éteindre le four.

### Écran

L'écran affiche l'heure ou des informations sur les modes de cuisson, les températures, les temps de cuisson, les programmes automatiques et les réglages.

Après avoir allumé le four avec la touche Marche/Arrêt , le menu principal s'affiche avec la demande Sélectionner un mode.

### Touches sensibles

Les touches sensibles réagissent au contact du doigt. Chaque contact est confirmé par un bip sonore. Vous pouvez désactiver ce bip via Autres  | Réglages | Volume | Bip touches.





Si vous souhaitez que les touches sensibles réagissent même lorsque le four est éteint, sélectionnez Ecran | QuickTouch | Activé.

### Touches sensibles situées au-dessus de l'écran



Vous trouverez les informations relatives aux modes de cuisson et autres fonctions aux chapitres "Menus principaux et sous-menus", "Réglages", "Programmes automat." et "Autres applications".

# Eléments de commande

## Touches sensibles situées en dessous de l'écran





Touche sensitive	Fonction
	<p>Si vous souhaitez commander le four via votre appareil mobile, vous devez disposer du système Miele@home, activer le réglage Commande à distance et effleurer cette touche. La touche s'allume et la fonction MobileStart est disponible.</p> <p>Tant que cette touche sensitive est allumée, vous pouvez commander le four via votre appareil mobile (voir chapitre "Réglages", section "Miele@home").</p>
	<p>Cette touche permet de démarrer la fonction Quick Start. Le programme de cuisson fonctionne à puissance de micro-ondes maximale (1'000 W) et un temps de cuisson de 1 minute (voir chapitre "Quick Start"). En effleurant plusieurs fois cette touche sensitive, vous pouvez augmenter le temps de cuisson par palier. Cette fonction est disponible uniquement lorsqu'aucun autre programme de cuisson n'est en cours.</p>
	<p>En fonction du menu dans lequel vous vous trouvez, cette touche vous permet de retourner au menu supérieur ou au menu principal.</p> <p>Si un programme de cuisson est en cours simultanément, vous pouvez utiliser cette touche sensitive pour modifier des valeurs et des réglages tels que les températures ou le booster du programme de cuisson, ou pour annuler le programme de cuisson.</p>
	<p>Dans la zone de navigation, faites défiler les listes de sélection vers le haut ou le bas à l'aide des flèches ou de la zone intermédiaire. En défilant, les options disponibles sont mises en surbrillance les unes après les autres. L'option que vous souhaitez sélectionner doit être en surbrillance.</p> <p>Vous pouvez modifier les valeurs et les réglages en surbrillance à l'aide des flèches ou de la zone intermédiaire.</p>

## Eléments de commande

Touche sensitive	Fonction
OK	<p>Quand une fonction apparaît en surbrillance, vous pouvez la sélectionner en effleurant la touche <i>OK</i>. Vous pouvez ensuite modifier la fonction sélectionnée.</p> <p>Pour enregistrer les modifications, validez avec la touche <i>OK</i>.</p> <p>La touche <i>OK</i> vous permet de confirmer les fenêtres d'information qui apparaissent à l'écran.</p>
	<p>Si aucun programme de cuisson n'est en cours, cette touche sensitive permet de régler à tout moment une minuterie (par ex. pour cuire des œufs).</p> <p>Si un programme de cuisson est en cours simultanément, vous pouvez régler une minuterie, un temps de cuisson ainsi qu'une heure de début ou de fin pour le programme de cuisson.</p>
	<p>En effleurant cette touche, vous pouvez activer et désactiver l'éclairage de l'enceinte de cuisson.</p> <p>Selon le réglage sélectionné, l'enceinte reste constamment allumée ou éteinte ou s'éteint 15 secondes après le démarrage du four.</p>
	<p>Cette touche sensitive permet d'ouvrir la porte automatiquement. Pour fermer la porte, appuyez dessus avec votre main ou une manique contre la façade jusqu'à ce que la porte s'enclenche.</p>

## Symboles

Les symboles suivants peuvent s'afficher à l'écran :

Symbole	Signification
	Ce symbole identifie les informations supplémentaires et les instructions de commande. Confirmez ces fenêtres d'informations en cliquant sur <i>OK</i> .
	Minuterie
	La coche indique le réglage actuel.
	Certains réglages, par exemple la luminosité ou le volume sonore, se réalisent à l'aide d'une barre à segments.
	La sécurité enfants empêche tout enclenchement involontaire du four (voir chapitre "Réglages", section "Sécurité").

## Principe de fonctionnement

---

Réglez le four via la zone de navigation à l'aide des touches de direction  $\wedge$  et  $\vee$  ainsi que la zone intermédiaire  $||\blacksquare\blacksquare\blacksquare||$ .

Dès qu'une valeur, un message ou un réglage s'affiche, que vous pouvez valider, la touche sensitive *OK* orange s'allume.

### Sélectionner une option de menu

- Effleurez la flèche  $\wedge$  ou  $\vee$ , ou glissez dans la zone  $||\blacksquare\blacksquare\blacksquare||$  vers la droite ou la gauche jusqu'à ce que l'option souhaitée soit en surbrillance.

**Conseil :** Si vous maintenez la flèche, la liste de sélection continue de défiler jusqu'à ce que vous relâchiez la touche.

- Confirmez la sélection avec *OK*.

### Modifier le réglage dans une liste de sélection

- Effleurez la flèche  $\wedge$  ou  $\vee$ , ou glissez dans la zone  $||\blacksquare\blacksquare\blacksquare||$  vers la droite ou la gauche jusqu'à ce que la valeur souhaitée s'affiche ou que le réglage souhaité soit en surbrillance.

**Conseil :** Le réglage actuel est coché  $\checkmark$ .

- Validez en appuyant sur *OK*.

Le réglage est enregistré. Vous retournez au menu supérieur.

### Modifier un réglage avec une barre à segments

Certains réglages sont représentés par une barre à segments  $\blacksquare\blacksquare\blacksquare\blacksquare\blacksquare\blacksquare$ .

Lorsque tous les segments sont pleins, la valeur est au maximum.

Si tous les segments sont vides ou qu'un seul segment est rempli, la valeur minimale est sélectionnée ou le réglage est désactivé (par ex. pour le volume).

- Effleurez la flèche  $\wedge$  ou  $\vee$ , ou glissez dans la zone  $||\blacksquare\blacksquare\blacksquare||$  vers la droite ou la gauche jusqu'à ce que le réglage souhaité s'affiche.

- Confirmez la sélection avec *OK*.

Le réglage est enregistré. Vous retournez au menu supérieur.

### Sélectionner un mode de cuisson ou une fonction

Les touches sensibles des modes de cuisson et des fonctions (par ex. : Autres ) se trouvent au-dessus de l'écran (voir chapitres "Commande" et "Réglages").

- Effleurez la touche sensitive du mode ou de la fonction souhaité(e).

La touche sur le bandeau de commande est allumée en orange.

- Sous Autres , faites défiler les listes de sélection jusqu'à ce que l'option souhaitée soit en surbrillance.
- Réglez les valeurs pour le programme de cuisson.
- Validez avec *OK*.

## Changer de mode de cuisson

Vous pouvez changer de mode de cuisson pendant un programme de cuisson.

La touche sensitive du mode actuellement sélectionné s'allume en orange.

- Effleurez la touche du mode ou de la fonction souhaité(e).

Le mode de cuisson modifié et les valeurs préenregistrées correspondantes s'affichent.

La touche sensitive du mode modifié s'allume en orange.

Dans Autres , faites défiler les listes de sélection jusqu'à atteindre l'option souhaitée.

## Saisie de chiffres

Les chiffres modifiables sont en surbrillance.

- Effleurez la flèche  $\wedge$  ou  $\vee$ , ou glissez dans la zone **|||■|||** vers la droite ou la gauche jusqu'à ce que le chiffre souhaité soit en surbrillance.

**Conseil :** Si vous maintenez une flèche, les valeurs continuent de défiler jusqu'à ce que vous relâchiez la touche.

- Validez en appuyant sur *OK*.

Le chiffre modifié est enregistré. Vous retournez au menu supérieur.

## Saisir des lettres

Utilisez la zone de navigation pour saisir des lettres. Choisissez des noms courts et clairs.

- Effleurez la flèche  $\wedge$  ou  $\vee$ , ou glissez dans la zone **|||■|||** vers la droite ou la gauche jusqu'à ce que le caractère souhaité soit en surbrillance.

Le caractère sélectionné apparaît dans la ligne supérieure.

**Conseil :** 10 caractères maximum peuvent être sélectionnés.

Pour supprimer les caractères les uns après les autres, effleurez  $\leftarrow$ .

- Sélectionnez les caractères suivants.
- Une fois le nom entré, sélectionnez  $\checkmark$ .
- Validez en appuyant sur *OK*.

Le nom est enregistré.

## Activer MobileStart

- Effleurez la touche sensitive  pour activer MobileStart.

La touche sensitive  s'allume. L'application Miele permet de commander le four à distance.

La commande directe sur le four est prioritaire par rapport à la télécommande par l'application.

Vous pouvez utiliser MobileStart tant que la touche sensitive  est allumée.

# Équipement

Vous trouverez les modèles décrits ici au dos du mode d'emploi et des instructions de montage.

## Plaque signalétique

La plaque signalétique est visible sur le cadre frontal lorsque la porte est ouverte.

Vous y trouverez la désignation du modèle de votre four, le numéro de fabrication ainsi que les données de raccordement (tension réseau/fréquence/puissance maximale de raccordement).

En cas de problème, munissez-vous de ces informations afin que Miele puisse vous aider de façon ciblée.

## Appareil et accessoires fournis

- le mode d'emploi et les instructions de montage permettant d'utiliser les fonctions four et micro-ondes
- un livre de recettes pour les programmes automatiques et les modes de cuisson
- Déverrouilleur
- des vis pour fixer votre four dans l'armoire d'encastrement
- différents accessoires

## Accessoires fournis et accessoires en option

Votre four est équipé en série d'un plat en verre et d'une grille.

Tous les accessoires mentionnés ici ainsi que les produits de lavage et d'entretien sont adaptés aux fours Miele.

Pour trouver ces accessoires, rendez-vous sur notre boutique en ligne, chez votre revendeur, ou contactez le SAV Miele.

Au moment de la commande, indiquez la désignation du modèle de votre four et la désignation des accessoires souhaités.

### Plat en verre



Ce plat en verre convient à tous les modes de cuisson.

Les variations de température importantes risquent d'endommager le plat en verre.

Ne posez pas le plat en verre sur des surfaces froides telles qu'un plan de travail en granite ou du carrelage, posez-le sur un support approprié.

- Utilisez **toujours** le plat en verre en mode Micro-ondes , même en tant que surface de pose pour les petits moules.
- Ne chargez pas le plat en verre avec plus de 8 kg.



## Grille avec sécurité anti-extraction

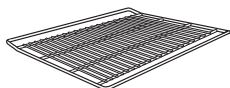

La grille n'est **pas** adaptée à une utilisation en mode Micro-ondes . Vous pouvez utiliser la grille dans tous les autres modes avec et sans micro-ondes.

 Risque de blessure en raison des surfaces chaudes.

La grille chauffe pendant la cuisson. Utilisez toujours des maniques lorsque vous mettez des plats chauds dans le four, pour les en retirer ou pour toute manipulation dans l'enceinte de cuisson chaude.

Le four et la grille peuvent être endommagés par la formation éventuelle d'étincelles.

N'utilisez pas la grille pour des programmes de cuisson en mode Micro-ondes .

Ne posez pas la grille sur la sole de l'enceinte, mais insérez-la dans un des niveaux.

## Utiliser la grille

La grille est dotée d'une butée de sécurité anti-extraction. Cette butée empêche la grille de sortir entièrement si elle ne doit être retirée qu'en partie.

Si vous introduisez la grille dans le mauvais sens, la sécurité n'est plus garantie.

Lorsque vous introduisez la grille dans l'appareil, vérifiez que la butée de sécurité se trouve à l'**arrière**.

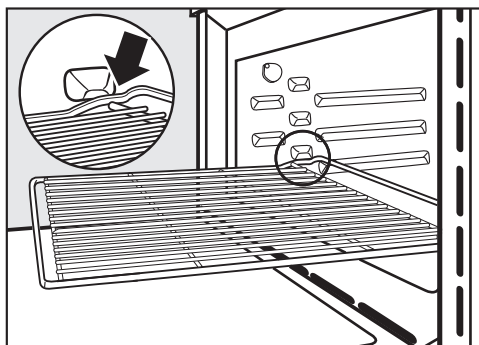

- Lorsque vous tirez la grille avec la sécurité anti-extraction, soulevez légèrement la partie avant dès que la grille arrive contre la butée.

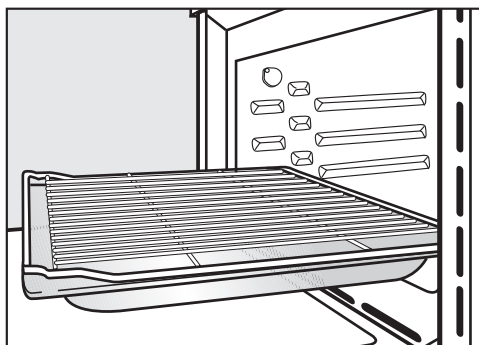





- Pour certaines cuissons (par exemple, pour rôtir des aliments sur la grille), introduisez la grille avec le plat en verre dans l'enceinte de l'appareil. Dans ce cas uniquement, la sécurité anti-extraction se trouve à l'avant.
- Ne chargez pas la grille avec plus de 8 kg.

# Équipement

## Moules ronds

Les micro-ondes risquent d'endommager les moules ronds.

N'utilisez pas les moules ronds avec les modes Micro-ondes , MO + Rôtissage automatique , MO + Chaleur tournante Plus , MO + Gril  ou MO + Turbogril .



Le moule rond non perforé HBF 27-1 convient parfaitement à la préparation de pizzas, de gâteaux plats à base de pâte levée ou brisée, de tartes sucrées et salées, de desserts gratinés et de pitas, ainsi qu'au réchauffage de gâteaux ou de pizzas surgelés.

Le moule rond perforé de cuisson et AirFry HBFP 27-1 a les mêmes possibilités d'utilisation que la plaque de cuisson perforée Gourmet et AirFry HBL 71.

La surface émaillée est traitée avec un revêtement PerfectClean.

- Insérez la grille de cuisson et posez le moule rond sur la grille.

## Plat à rôtir Gourmet HUB couvercle pour plat à rôtir Gourmet HBD

Les plats à rôtir Gourmet et leurs couvercles peuvent être endommagés par les micro-ondes. Le métal réfléchit les micro-ondes, ce qui empêche leur absorption et peut générer des étincelles. Utilisez les plats à rôtir et les couvercles uniquement pour les programmes de cuisson dans les modes **sans** micro-ondes.

Insérez la grille dans le niveau 1 et posez le plat à rôtir Gourmet sur la grille.

La surface des plats à rôtir Gourmet est revêtue d'une couche anti-adhésive, ils conviennent pour les plans de cuisson à induction.

Les plats à rôtir Gourmet existent en plusieurs profondeurs. La largeur et la hauteur restent identiques.

Des couvercles adaptés sont disponibles séparément. Veuillez indiquer la désignation du modèle à l'achat.

**Profondeur : 22 cm**    **Profondeur : 35 cm**

HUB 62-22

HUB 62-35

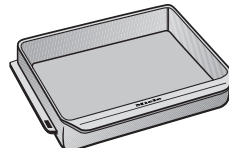
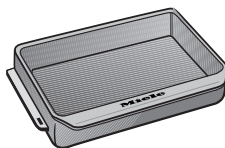

HBD 60-22

HBD 60-35

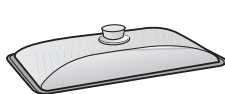

- \* Dans les enceintes de cuisson à 3 niveaux, le plat à rôtir ne peut pas être enfourné avec le couvercle car la hauteur totale dépasse la hauteur maximale disponible dans l'enceinte de cuisson.

## Accessoires pour le nettoyage et l'entretien

- Déverrouilleur  
Le déverrouilleur permet de débloquent la porte en cas de panne de courant. Glissez pour le déverrouilleur sur le bord de porte extérieur en haut de biais dans la fente entre le bandeau de commande et la porte.
- Chiffon microfibre polyvalent Miele
- Nettoyant pour four Miele

## Dispositifs de sécurité

- **Sécurité enfants**   
(voir chapitre "Réglages", section "Sécurité")
- **Verrouillage des touches**  
(voir chapitre "Réglages", section "Sécurité")
- **Ventilateur de refroidissement**  
(voir chapitre "Réglages", section "Arrêt différé du ventilateur")
- **Arrêt de sécurité**  
Un mode sans micro-ondes peut démarrer sans indication du temps de cuisson. Afin d'éviter une utilisation prolongée et par conséquent prévenir un incendie, le four s'arrête automatiquement au bout d'un certain temps après le dernier réglage, en fonction du mode de cuisson et de la température.

## Surfaces traitées PerfectClean

Les surfaces traitées PerfectClean se caractérisent par un effet antiadhésif remarquable et un nettoyage extrêmement facile.

Les aliments n'attachent pas. Les salissures résultant d'une cuisson ou d'un rôtissage s'éliminent rapidement.

Vous pouvez couper ou découper vos aliments sur les surfaces traitées PerfectClean.

N'utilisez pas de couteaux en céramique sur les surfaces traitées PerfectClean, car ils rayeraient la surface.

L'entretien des surfaces traitées PerfectClean est comparable à celui du verre.

Veillez lire les indications au chapitre "Nettoyage et entretien" afin de préserver les propriétés antiadhésives de vos accessoires et la facilité d'entretien.

Surfaces traitées PerfectClean

- Enceinte de cuisson
- Grille
- Moule rond de cuisson et AirFry perforé
- Moule rond

# Première mise en service

## Miele@home

Votre four est équipé d'un module Wi-Fi intégré.

Pour son utilisation, il vous faut :

- un réseau Wi-Fi
- l'application Miele
- un compte utilisateur Miele. Le compte utilisateur peut être créé via l'application Miele.

L'application Miele vous guide lors de la connexion entre le four et le réseau Wi-Fi local.

Une fois le four connecté au réseau Wi-Fi, vous pouvez par exemple procéder aux actions suivantes avec l'application :

- Obtenir des informations sur l'état de fonctionnement de votre four
- Obtenir des indications sur le déroulement des cuissons de votre four
- Terminer les cuissons en cours

En connectant le four à votre réseau Wi-Fi, la consommation d'énergie augmente, même si le four est désactivé.

Assurez-vous que le signal de votre réseau Wi-Fi est suffisamment fort sur le lieu d'installation de votre four.

## Disponibilité de la connexion Wi-Fi

La connexion Wi-Fi partage une plage de fréquence avec d'autres appareils (par ex. micro-ondes, jouets télécommandés). Cela peut entraîner des problèmes de connexion temporaires ou complets. Une disponibilité constante des fonctions proposées ne peut donc pas être garantie.

## Disponibilité Miele@home

L'utilisation de l'App Miele dépend de la disponibilité du service Miele@home de votre pays.

Le service de Miele@home n'est pas disponible dans tous les pays.

Vous trouverez plus d'informations sur la disponibilité de ce service sur notre page Internet [www.miele.com](http://www.miele.com).

## Application Miele

Vous pouvez télécharger gratuitement l'application Miele depuis l'Apple App Store® ou depuis Google Play Store™.



## Réglages de base

Vous devez procéder aux réglages suivants dans le cadre de la première mise en service. Vous pouvez modifier ces réglages d'usine ultérieurement (voir chapitre "Réglages").

 Risque de blessure en raison des surfaces chaudes.

Le four devient très chaud pendant le fonctionnement.

Le four ne doit être utilisé qu'une fois encastré afin d'en garantir le bon fonctionnement.

Une fois raccordé au réseau électrique, l'appareil s'enclenche automatiquement.

## Régler la langue

- Sélectionnez la langue souhaitée.

Si vous avez sélectionné par mégarde une langue que vous ne comprenez pas, suivez les instructions du chapitre "Réglages", section "Langue ".

## Configuration du site

- Sélectionnez le site souhaité.

## Installer Miele@home

L'écran affiche Config. "Miele@home".

- Si vous souhaitez activer Miele@home immédiatement, sélectionnez Continuer puis validez avec OK.
- Si vous souhaitez reporter la configuration à un moment ultérieur, sélectionnez Passer et confirmez avec OK. Vous trouverez les informations sur les réglages suivants au chapitre "Réglages", section "Miele@home".
- Si vous souhaitez activer Miele@home immédiatement, sélectionnez la méthode de connexion souhaitée.

L'écran et l'application Miele vous guident vers les autres étapes.

## Régler la date

- Réglez successivement l'année, le mois et le jour.
- Validez en appuyant sur OK.

## Régler l'heure

- Réglez l'heure avec les heures et les minutes.
- Validez en appuyant sur OK.

## Terminer la première mise en service

- Suivez les éventuelles instructions supplémentaires à l'écran.

La première mise en service est terminée.

## Première mise en service

### Première montée en température du four

À la première montée en température du four, des odeurs désagréables peuvent se dégager. Pour les éliminer, faites chauffer le four pendant au moins une heure.

Pendant la montée en température, assurez-vous que la cuisine est bien ventilée.

Évitez que les odeurs se répandent dans les autres pièces.

- Enlevez les autocollants ou films de protection qui peuvent se trouver sur le four ou sur les accessoires.
- Retirez les accessoires du four et nettoyez-les (voir chapitre "Nettoyage et entretien").
- Avant la montée en température, nettoyez l'enceinte de cuisson avec un chiffon humide pour éliminer la poussière éventuelle et les restes d'emballage.
- Allumez le four avec la touche Marche/Arrêt .

Sélectionner un mode s'affiche.

- Sélectionnez Chaleur tournante Plus .

La température préconisée (160 °C) s'affiche.

Le chauffage de l'enceinte de cuisson, l'éclairage et le ventilateur de refroidissement sont activés.

- Sélectionnez la température maximale (250 °C).
- Validez avec OK.

Faites fonctionner le four à vide au moins pendant une heure.

- Au bout d'une heure minimum, désactivez le four avec la touche Marche/Arrêt .

### Nettoyer l'enceinte après la première montée en température

 Risque de blessure en raison des surfaces chaudes.





Le four devient très chaud pendant le fonctionnement. Vous risquez de vous brûler au contact des résistances et de l'enceinte de cuisson.

Attendez que l'enceinte de cuisson et les résistances aient refroidi avant de les nettoyer à la main.

- Nettoyez l'enceinte de cuisson avec de l'eau chaude, du liquide vaisselle et une éponge propre ou avec un chiffon en microfibres propre et humide.
- Séchez les surfaces avec un chiffon doux.

Ne refermez la porte que lorsque l'enceinte de cuisson est sèche.

## Tableau des réglages

Option de menu	Réglages disponibles
Langue 	...   deutsch   english   ... Site
Heure	Affichage Activé*   Désactivé   Désactivation nocturne Format affichage heure 12 heures   24 heures* Régler
Date	
Eclairage	Activé "Activé" 15 secondes* Désactivé
Ecran	Luminosité  QuickTouch Activé   Désactivé*
Volume	Signaux sonores Mélodies*  Fréquence simple  Bip touches  Mélodies Activé*   Désactivé
Unités	Poids g*   lb/oz   lb Température °C*   °F
Quick Start	Puissance Durée de cuisson
Popcorn	Durée de cuisson
Booster	Activé* Désactivé
Températures préenregistrées	
Puissances préenregistrées	

\* Réglage d'usine

## Réglages



Option de menu	Réglages disponibles
Arrêt différé du ventilateur	Commandé par la température* Commandé par la durée
Sécurité	Verrouillage touches Activé   Désactivé* Sécurité enfants  Activé   Désactivé*
Miele@home	Activer   Désactiver Statut de connexion Réinstaller Réinitialiser Installer
Commande à distance	Activé* Désactivé
Mise à jour à distance	Activé* Désactivé
Version logiciel	
Revendeur	Mode expo Activé   Désactivé*
Réglages usine	Réglages de l'appareil Programmes personnalisés Puissances préenregistrées Températures préenregistrées

\* Réglage d'usine



## Accéder au menu “Réglages”

Le menu **Autres**  | **Réglages** permet de personnaliser votre four en adaptant les réglages d'usine à vos besoins.

- Sélectionnez **Autres** .
- Sélectionnez **Réglages** .
- Sélectionnez le réglage souhaité.



Vous pouvez contrôler ou modifier les réglages.

Il n'est possible de modifier un réglage que si aucun programme de cuisson n'est en cours.

## Langue

Vous pouvez régler votre langue et votre site.

Une fois la sélection effectuée et validée, la langue souhaitée apparaît immédiatement à l'écran.

**Conseil :** Si vous avez choisi par mégarde une langue que vous ne comprenez pas, effleurez la touche sensitive . Le symbole  vous aide à vous orienter pour revenir au sous-menu **Langue** .

## Heure

### Affichage

Sélectionnez le type d'affichage de l'heure pour le four éteint :

- **Activé**  
L'heure est toujours affichée à l'écran. Si vous sélectionnez également le réglage **Ecran | QuickTouch | Activé**, toutes les touches sensibles réagissent immédiatement au contact. Si vous sélectionnez également le réglage **Ecran | QuickTouch | Désactivé**, vous devez d'abord enclencher le four avant de pouvoir l'utiliser.

- **Désactivé**  
L'écran reste sombre pour économiser l'énergie. Vous devez mettre le four en marche avant de pouvoir l'utiliser.
- **Désactivation nocturne**  
L'heure s'affiche uniquement de 5 heures à 23 heures pour économiser de l'énergie. Le reste du temps, l'écran est sombre.

### Format affichage heure

Vous pouvez afficher l'heure au format 24 ou 12 heures (24 heures ou 12 heures).

### Régler

Vous réglez les heures et les minutes. Après une panne de courant, l'heure actuelle s'affiche à nouveau. L'heure est enregistrée pendant env. 150 heures.

Si vous avez connecté votre four à un réseau Wi-Fi et à l'application Miele, l'heure est synchronisée avec l'application en fonction du site configuré.

### Date

Vous réglez la date.

# Réglages



## Eclairage

- **Activé**  
L'éclairage de l'enceinte de cuisson reste enclenché tout au long de la cuisson.
- **"Activé" 15 secondes**  
Pendant la cuisson, l'éclairage de l'enceinte se désactive au bout de 15 secondes. Vous pouvez réactiver l'éclairage pendant 15 autres secondes en effleurant la touche sensitive :⓪:.
- **Désactivé**  
L'éclairage de l'enceinte de cuisson est désactivé. Vous pouvez activer l'éclairage pendant 15 secondes en effleurant la touche :⓪:.

## Ecran

### Luminosité

La luminosité de l'écran est représentée par une barre à segments.

-   
Luminosité maximale
-   
Luminosité minimale

### QuickTouch

Sélectionnez la réaction des touches sensibles lorsque le four est éteint :

- **Activé**  
Si vous avez également sélectionné Heure | Affichage | Activé ou Désactivation nocturne, les touches sensibles réagissent lorsque le four est éteint.
- **Désactivé**  
Indépendamment du réglage Heure | Affichage, les touches sensibles réagissent seulement lorsque le four est activé et pendant une courte période après l'avoir arrêté.

## Volume

### Signaux sonores



Lorsque les signaux sonores sont activés, un signal retentit lorsque la température réglée est atteinte, et lorsque la durée réglée est écoulée.

Si vous ouvrez la porte depuis une télécommande dotée d'un assistant vocal, veillez à ce que personne ne se trouve dans la zone d'ouverture. Laissez toujours les signaux sonores activés.

### Mélodies

À la fin d'un programme, une mélodie retentit plusieurs fois à intervalles réguliers.



Le volume de cette mélodie est représenté par une barre à segments.

-   
Volume maximal
-   
Mélodie désactivée

### Fréquence simple

À la fin d'un programme, un signal sonore continu retentit pendant une durée déterminée.

Le volume de ce signal sonore unique est représenté par une barre à segments.

-   
Volume maximal
-   
Volume minimal

## Bip touches

Le volume du bip émis lors de chaque sélection d'une touche sensitive est illustré par une barre à segments.

- ■■■■■■■■

Volume maximal

- □□□□□□

Le bip des touches est désactivé

## Mélodies

Vous pouvez activer ou désactiver la mélodie qui retentit lorsque l'on appuie sur la touche Marche/Arrêt .

## Unités

### Poids

Vous pouvez régler le poids des aliments dans les programmes automatiques en grammes (g), livres (lb/oz) ou livres/onces (lb).

### Température

Vous pouvez régler la température en degrés Celsius (°C) ou Fahrenheit (°F).

## Quick Start

Pour assurer le démarrage immédiat du micro-ondes, la puissance a été préenregistrée sur 1'000 W et la durée sur 1 minute.

- Puissance

Vous pouvez régler la puissance de micro-ondes au choix sur 80 W, 150 W, 300 W, 450 W, 600 W, 850 W ou 1'000 W.

- Durée de cuisson

Le temps de cuisson maximal que vous pouvez régler dépend de la puissance de micro-ondes sélectionnée :  
80–300 W : 10 minutes maximum  
450–1'000 W : 5 minutes maximum

## Popcorn

Pour préparer du popcorn, le four est configuré pour un démarrage immédiat des micro-ondes à une puissance de 850 W pendant 2:50 minutes. Ces réglages sont conformes aux instructions de la plupart des fabricants pour la préparation de popcorn par micro-ondes.

Vous pouvez entrer un temps de cuisson allant jusqu'à quatre minutes.

La puissance des micro-ondes est fixe et ne peut pas être modifiée.

## Booster

La fonction **Booster** sert à chauffer rapidement l'enceinte de cuisson.

- Activé

La fonction **Booster** est activée automatiquement durant la phase de chauffage d'un processus de cuisson. La résistance de voûte/gril, la résistance circulaire et le ventilateur s'activent simultanément pour chauffer l'enceinte à la température réglée.

- Désactivé

La fonction **Booster** est désactivée durant la phase de chauffage d'un processus de cuisson. Seules les résistances associées au mode de cuisson préchauffent l'enceinte.

## Températures préenregistrées

Il peut être utile de modifier les températures préconisées si vous devez régler fréquemment des températures de cuisson différentes.

Dès que vous accédez à l'option, la liste de sélection des modes de cuisson s'affiche.

■ Sélectionnez le mode de cuisson souhaité.

## Réglages

La température préconisée s'affiche, ainsi que la plage de températures dans laquelle vous pouvez la modifier.

- Modifiez la température préconisée.
- Validez avec *OK*.





La modification de la température préenregistrée agit également sur le mode de cuisson correspondant avec micro-ondes.

### Puissances préenregistrées

Il est recommandé de modifier les puissances préenregistrées de manière durable si vous devez régler fréquemment d'autres puissances de micro-ondes.

Vous pouvez modifier les puissances préenregistrées pour le mode Micro-ondes  et pour les modes avec micro-ondes.

Dès que vous accédez à l'option de menu, la liste des modes de cuisson avec les puissances préenregistrées correspondantes s'affiche.

- Micro-ondes  :  
80 W, 150 W, 300 W, 450 W,  
600 W, 850 W, 1'000 W
- MO + Rôtissage automatique , MO + Chaleur tournante Plus , MO + Gril  et MO + Turbogril  :  
80 W, 150 W, 300 W

- Sélectionnez le mode souhaité.
- Modifiez la puissance préenregistrée.
- Validez avec *OK*.

### Arrêt différé du ventilateur

En fin de cuisson, le ventilateur de refroidissement continue de fonctionner pour éliminer l'humidité résiduelle de

l'enceinte de cuisson, du bandeau de commande et de l'armoire d'encastrement.

- Commandé par la température  
Le ventilateur s'arrête lorsque la température de l'enceinte de cuisson tombe en dessous d'env. 70 °C.
- Commandé par la durée  
Le ventilateur s'arrête au bout d'env. 25 minutes.

L'eau de condensation risque d'endommager l'armoire d'encastrement et le plan de travail et peut provoquer la corrosion du four.

Si le four est réglé sur Commandé par la durée et que vous maintenez au chaud des aliments dans l'enceinte, l'humidité de l'air qui augmente risque d'embuer le bandeau de commande, de former des gouttes d'eau sous le plan de travail ou d'embuer la façade du meuble.

Ne maintenez pas des aliments au chaud dans l'enceinte de cuisson si vous avez sélectionné le réglage Commandé par la durée.

## Sécurité

### Verrouillage touches

Le verrouillage des touches évite toute désactivation ou modification involontaire d'un programme de cuisson. Si le verrouillage des touches est activé, toutes les touches sensibles et champs de l'écran sont verrouillés quelques secondes après le démarrage du programme de cuisson, à l'exception de la touche Marche/Arrêt .

- Activé  
Le verrouillage des touches est activé. Effleurez la touche sensitive *OK* pen-

dant au moins six secondes pour désactiver brièvement le verrouillage des touches.

- Désactivé  
Le verrouillage des touches est désactivé. Lorsque vous les effleurez, les touches réagissent immédiatement.

## Sécurité enfants

La sécurité enfants empêche tout enclenchement involontaire du four.

Vous pouvez régler la minuterie et utiliser la fonction MobileStart même si la sécurité enfants est activée.

Après une panne de courant, la sécurité enfants reste activée.

- Activé  
Le verrouillage de la mise en marche est activé. Pour pouvoir utiliser le four, effleurez la touche sensitive OK pendant au moins 6 secondes.
- Désactivé  
Le verrouillage de la mise en marche est désactivé. Vous pouvez utiliser le four comme d'habitude.

## Miele@home

Le four fait partie des appareils électroménagers compatibles avec Miele@home. Au départ usine, votre four est équipé d'un module de communication Wi-Fi et adapté pour la communication sans fil.

Vous avez plusieurs possibilités pour connecter votre four à votre réseau Wi-Fi. Nous vous recommandons de connecter votre four à votre réseau Wi-Fi via l'App Miele ou par WPS.

- Activer  
Ce réglage n'est visible que si Miele@home est désactivé. La fonction Wi-Fi est réactivée.
- Désactiver  
Ce réglage n'est visible que si Miele@home est activé. La configuration Miele@home est conservée, la fonction Wi-Fi est désactivée.
- Statut de connexion  
Ce réglage n'est visible que si Miele@home est activé. L'écran affiche des informations telles que la qualité de réception du Wi-Fi, le nom du réseau et l'adresse IP.
- Réinstaller  
Ce réglage n'est visible que si un réseau Wi-Fi a été configuré. Réinitialisez les réglages du réseau et configurez immédiatement une nouvelle connexion.
- Réinitialiser  
Ce réglage n'est visible que si un réseau Wi-Fi a été configuré. La fonction Wi-Fi est désactivée et la connexion au réseau Wi-Fi est réinitialisée selon le réglage d'usine. Vous devez rétablir la connexion au réseau Wi-Fi pour pouvoir utiliser Miele@home. Réinitialisez les paramètres réseau lorsque vous éliminez, vendez ou mettez en service un four usagé. C'est la seule manière de garantir que vous avez supprimé toutes les données à caractère personnel et que le précédent propriétaire ne puisse plus avoir accès au four.
- Installer  
Ce réglage n'est visible que si aucune connexion n'a encore été établie avec un réseau Wi-Fi. Vous devez rétablir la connexion au réseau Wi-Fi pour pouvoir utiliser Miele@home.

# Réglages

## Effectuer un Scan & Connect

La première mise en service a été effectuée sans configurer Miele@home.

- Scannez le QR code.

Si vous avez installé l'application Miele et que vous possédez un compte utilisateur, vous serez directement dirigé vers la mise en réseau.

Si vous n'avez pas encore installé l'application Miele, vous serez dirigé vers l'Apple App Store® ou le Google Play Store™.

- Installez l'application Miele et créez un compte utilisateur.
- Scannez à nouveau le QR code.

L'application Miele vous guide dans l'installation.



## Mise à jour à distance

L'option de menu Mise à jour à distance n'est visible et sélectionnable que si les conditions préalables à l'utilisation de Miele@home sont remplies (voir chapitre "Première mise en service", section "Miele@home").

Le logiciel de votre four peut être mis à jour via la fonction RemoteUpdate. Si une mise à jour est disponible pour votre four, elle sera automatiquement téléchargée par celui-ci. L'installation d'une mise à jour ne s'effectue pas automatiquement mais doit être démarrée manuellement par vos soins.

Même si vous n'installez pas de mise à jour, vous pouvez utiliser votre four comme d'habitude. Miele recommande néanmoins d'installer les mises à jour.

## Mise en marche/Arrêt

RemoteUpdate est activé par défaut. Une mise à jour disponible est téléchargée automatiquement et doit être démarrée manuellement par vos soins.

Désactivez RemoteUpdate si vous souhaitez ne pas télécharger automatiquement les mises à jour.

## Déroulement de RemoteUpdate

Des informations sur le contenu et les conséquences d'une mise à jour sont disponibles sur l'application Miele.

Un message apparaît sur l'écran de votre four dès qu'une mise à jour du logiciel est disponible.

Vous pouvez installer immédiatement la mise à jour ou reporter l'installation à plus tard. La question vous sera alors posée à la prochaine mise en marche du four.

Si vous ne souhaitez pas installer la mise à jour, désactivez RemoteUpdate.

La mise à jour à distance peut prendre plusieurs minutes.

Respectez les points suivants pour RemoteUpdate :

- Tant que vous ne recevez pas de notification, aucune mise à jour n'est disponible.
- Une fois qu'une mise à jour à distance est installée, vous ne pouvez pas revenir à une version précédente.

- N'éteignez pas le four pendant la mise à jour. Cela risquerait d'interrompre la mise à jour à distance et d'empêcher son installation.
- Certaines mises à jour du logiciel ne peuvent être réalisées que par le service après-vente Miele.

## Commande à distance

Si vous avez installé l'application Miele sur votre terminal mobile, si vous disposez du système Miele@home et si vous avez activé la commande à distance (Activé), vous pouvez utiliser la fonction MobileStart et par ex. sélectionner des consignes relatives aux programmes de cuisson en cours dans votre four ou mettre fin à un programme de cuisson en cours.

En mode veille avec maintien de la connexion au réseau, le four nécessite au maximum 2 W.

## Activer MobileStart

- Effleurez la touche sensitive  pour activer MobileStart.

La touche sensitive  s'allume. L'application Miele permet de commander le four à distance.

La commande directe sur le four est prioritaire par rapport à la télécommande par l'application.

Vous pouvez utiliser MobileStart tant que la touche sensitive  est allumée.

## Version logiciel

La version du logiciel est destinée au service après-vente Miele. Cette information n'est d'aucune utilité pour le particulier.

## Revendeur

Cette fonction permet aux revendeurs de présenter le four sans qu'il chauffe. Ce réglage n'a aucune utilité pour les particuliers.

## Mode expo

Si vous mettez le four en fonctionnement lorsque le mode expo est activé, le message Mode expo activé. L'appareil ne chauffe pas. apparaît.

- Activé  
Pour activer le mode expo, effleurez la touche OK pendant au moins 4 secondes.
- Désactivé  
Pour désactiver le mode expo, effleurez la touche OK pendant au moins 4 secondes. Vous pouvez utiliser le four comme d'habitude.

## Réglages usine

- Réglages de l'appareil  
Tous les réglages sont réinitialisés sur les réglages d'usine.
- Programmes personnalisés  
Tous les programmes personnalisés sont supprimés.
- Puissances préenregistrées  
Les puissances de micro-ondes préenregistrées qui ont été modifiées sont réinitialisées sur les réglages d'usine.
- Températures préenregistrées  
Les modifications apportées aux températures préenregistrées sont réinitialisées sur les réglages d'usine.

# Réglages

---

## Heures de fonctionnement

En sélectionnant Autres  | Heures de fonctionnement, vous pouvez consulter le nombre total d'heures de fonctionnement de votre four.



## Utiliser la fonction Minuterie

Vous pouvez utiliser la minuterie  pour surveiller certaines opérations, notamment pour la cuisson des œufs.

Vous pouvez également utiliser la minuterie si vous avez réglé simultanément des temps de démarrage ou d'arrêt de cuisson (par exemple pour vous rappeler d'assaisonner le plat ou de l'arroser après un certain temps de cuisson).

- Vous pouvez régler la minuterie pour une durée maximale de 59 minutes et 59 secondes.

## Régler la minuterie

Si vous avez sélectionné le réglage Ecran | QuickTouch | Désactivé, allumez le four pour régler la minuterie. Le temps restant de la minuterie s'affiche alors lorsque le four est éteint.

Exemple : vous souhaitez cuire des œufs et vous réglez une durée de minuterie de 6 minutes et 20 secondes.

- Effleurez la touche sensitive .
- Si une cuisson doit se dérouler simultanément, sélectionnez Minuterie.

Le message Régler 00:00 min s'affiche.

- Réglez 06:20 grâce à la zone de navigation.
- Validez en appuyant sur *OK*.

La durée de minuterie est enregistrée.

Si le four est éteint, la durée de la minuterie et  s'affichent à la place de l'heure.

Si une cuisson se déroule en parallèle,  et le décompte de la minuterie s'affichent en bas de l'écran.

Si vous vous trouvez dans un menu, le décompte de la minuterie s'écoule en arrière-plan.

Lorsque le temps réglé pour la minuterie s'est écoulé,  clignote, le temps est décompté et un signal retentit.

- Effleurez la touche sensitive .
- Confirmez avec *OK* si l'appareil vous y invite.

Les signaux sonores et visuels sont désactivés.

## Modifier la minuterie

- Effleurez la touche sensitive .
- Si une cuisson doit se dérouler simultanément, sélectionnez Minuterie.
- Sélectionnez Modifier.
- Validez en appuyant sur *OK*.

La durée programmée pour la minuterie s'affiche.

- Modifiez la durée de la minuterie.
- Validez en appuyant sur *OK*.









La durée de la minuterie modifiée est enregistrée.

## Supprimer la minuterie



- Effleurez la touche sensitive .
- Si une cuisson doit se dérouler simultanément, sélectionnez Minuterie.
- Sélectionnez Supprimer.
- Validez en appuyant sur *OK*.

La minuterie est supprimée.

## Menu principal et sous-menus

Menu	Valeur préenregistrée	Plage
Modes de cuisson		
Chaleur tournante Plus 	160 °C	30–250 °C
Rôtissage automatique 	160 °C	100–230 °C
Gril 	3	1–3
Micro-ondes 	1000 W	80–1000 W
MO + Chaleur tournante Plus 	300 W 160 °C	80–300 W 30–220 °C
MO + Turbogril 	300 W 200 °C	80–300 W 100–200 °C
Décongeler 	25 °C	25–50 °C
Popcorn 	850 W	–
Programmes automat. 		

## Menu principal et sous-menus

Menu	Valeur préenregistrée	Plage
Autres 		
MO + Gril	300 W 3	80–300 W 1–3
MO + Rôtissage automatique	300 W 160 °C	80–300 W 100–200 °C
Chaleur tournante Eco	190 °C	100–230 °C
Turbogrill	200 °C	100–220 °C
Décongeler	–	–
Réchauffer	–	–
Sécher	60 °C	30–70 °C
Chauffer la vaisselle	80 °C	50–100 °C
Faire lever la pâte	35 °C	30–50 °C
Maintien au chaud	75 °C	60–90 °C
Programmes personnalisés		
Réglages 		
Heures de fonctionnement		

# Modes avec micro-ondes

## Fonctionnement

Un magnétron situé dans le four transforme le courant en ondes électromagnétiques (micro-ondes). Ces micro-ondes sont réparties uniformément dans l'enceinte de cuisson et sont réfléchies sur les parois en métal de l'enceinte.

Les micro-ondes pénètrent dans les aliments par tous les côtés. Les aliments sont composés de nombreuses molécules. Ces molécules (en particulier les molécules d'eau) sont fortement agitées par les micro-ondes. Les aliments sont donc réchauffés de l'extérieur vers l'intérieur. Plus ils contiennent d'eau, plus rapidement ils seront réchauffés ou cuits.

## Avantages des micro-ondes

- La cuisson des aliments aux micro-ondes s'effectue sans qu'on ait besoin ou presque d'ajouter de matières grasses ou de liquides.
- La décongélation, le réchauffage et la cuisson durent moins longtemps qu'avec un four ou un plan de cuisson classique.
- Les vitamines, sels minéraux, teintes naturelles et goûts spécifiques des aliments sont largement préservés.

Si vous utilisez le four à vide ou avec une charge inappropriée dans le mode de cuisson Micro-ondes  ou les modes de cuisson avec four à micro-ondes, le four risque d'être endommagé.

Utilisez **toujours** le plat en verre en mode de cuisson Micro-ondes , même en tant que surface de pose pour les petits moules.

## Choix des récipients

Pour que les micro-ondes puissent atteindre les aliments, la vaisselle pour micro-ondes doit être perméable. Les micro-ondes traversent, par exemple, la porcelaine, le verre, le carton, le plastique, mais pas le métal. Par conséquent, n'utilisez pas de récipients métalliques ou contenant du métal. Le métal réfléchit les micro-ondes, ce qui empêche leur absorption et peut générer des étincelles.

 Risque de blessures dû à la surpression dans les récipients ou bouteilles fermés

Dans des bouteilles ou récipients fermés, la pression augmente sous l'effet de la chaleur et risque d'entraîner une explosion.

Ne réchauffez jamais des aliments liquides ou solides dans des récipients fermés ou des bouteilles.

Ouvrez les récipients au préalable et retirez le bouchon et la tétine des bidons.

 Risque d'incendie en cas de vaisselle non appropriée dans les modes avec micro-ondes.

La vaisselle non adaptée au micro-ondes peut être abîmée et endommager le four.

Utilisez pour les modes avec micro-ondes uniquement une vaisselle adaptée.

Le matériau et la forme de la vaisselle utilisée exercent une influence sur les temps de chauffage et de cuisson. Les récipients plats, ronds et ovales, ont largement fait leurs preuves. Dans les

réipients de forme arrondie, la cuisson est en effet plus homogène que dans ceux à coins carrés.

### Vaisselle adaptée

 Risque d'incendie en raison de matériaux inflammables.

Les réipients à usage unique en plastique, papier ou autres matériaux inflammables peuvent prendre feu.

Ne laissez jamais votre four sans surveillance si vous faites cuire ou réchauffer des aliments dans un réipient à usage unique en plastique, papier ou autre matériau inflammable.

Vous pouvez utiliser la vaisselle et les matériaux suivants :

- Verre réfractaire et vitrocéramique  
Exception : le cristal, car il contient du plomb et peut se fissurer.
- Porcelaine
  - sans décor métallique  
Les décors métalliques (par ex. bordure dorée, bleu cobalt) peuvent générer des étincelles.
  - sans poignées creuses  
L'humidité peut pénétrer dans le creux des poignées et générer de la vapeur qui à son tour forme une forte pression pouvant détruire les cavités par effet d'explosion.
- Faïence non peinte et faïence avec glaçures recuites

 Risque de blessure dû à la vaisselle chaude.





La faïence peut devenir très chaude. Utilisez des maniques lorsque vous utilisez des réipients en faïence.

- Réipients en plastique et réipients jetables en plastique dans le mode Micro-ondes 

**Conseil :** Cependant, pour le respect de notre environnement, évitez les réipients à usage unique.

Les réipients en plastique doivent pouvoir résister à une température de 110 °C au minimum, faute de quoi ils se déforment et commencent à fondre, le plastique risquant alors de se mélanger aux aliments.

Utilisez les réipients en plastique uniquement en mode Micro-ondes .

N'utilisez pas les réipients en plastique dans les modes MO + Rôtissage automatique , MO + Chaleur tournante Plus , MO + Gril  ou MO + Turbogril .

- Réipients en plastique pour micro-ondes  
Certains magasins spécialisés proposent des réipients en plastique spécial pour four à micro-ondes.
- Réipients plastique en polystyrène  
Pour réchauffer brièvement les aliments
- Sachets en plastique  
Pour réchauffer et cuire le contenu si vous percez au préalable des trous dans le sachet. La vapeur peut ainsi s'échapper par les trous. Cela permet d'empêcher une montée en pression et une explosion du sachet.  
En outre, il existe des sachets spéciaux pour la cuisson vapeur, qui ne doivent pas être percés. Veuillez tenir compte des informations sur l'emballage.

## Modes avec micro-ondes









- Sacs ou sachets de cuisson  
Respectez les consignes d'utilisation du fabricant.

 Risque d'incendie dû aux éléments métalliques.

Les éléments métalliques comme les attaches en métal, plastique ou papier avec fil de fer intégré peuvent réchauffer les matières inflammables jusqu'à ce qu'elles prennent feu.

N'utilisez pas de clips métalliques, synthétiques ou en papier contenant des fils métalliques.

**Conseil :** Les moules métalliques conviennent moins bien aux modes avec micro-ondes car le métal reflète les micro-ondes. Les micro-ondes n'atteignent le gâteau que par le haut, ce qui rallonge le temps de cuisson. Si vous utilisez des moules en métal, placez le moule sur le plat en verre de façon à ce qu'il ne touche pas les parois du four. Si des étincelles se forment, ne réutilisez pas ce moule dans les modes avec micro-ondes.

- La grille **fournie** ne convient principalement que pour les programmes de cuisson dans les modes MO + Rôtissage automatique , MO + Chaleur tournante Plus , MO + Gril  et MO + Turbogril  ainsi que dans les modes sans micro-ondes (aliments enfermés dans un niveau).
- Moules métalliques pour cuisson en modes MO + Rôtissage automatique , MO + Chaleur tournante Plus , MO + Gril  et MO + Turbo-gril  et en modes sans micro-ondes
- Barquettes en aluminium sans couvercle pour décongeler et réchauffer des plats cuisinés  
La chaleur ne parvient aux aliments

que par le dessus. La répartition de la chaleur est généralement plus uniforme si vous placez les aliments dans un plat approprié au lieu de les laisser dans la barquette en aluminium.

L'utilisation de barquettes et de films en aluminium peut provoquer des crépitements et former des étincelles.

Par conséquent, ne posez pas les barquettes en aluminium sur la grille mais sur le plat en verre.

Les barquettes et films en aluminium ne doivent pas entrer en contact avec les parois de l'enceinte de cuisson et en être distantes d'au moins 2 cm.

- Broches et brochettes en métal  
La pièce de viande doit être bien plus volumineuse que les broches ou brochettes en métal.

### Vaisselle non adaptée

De l'humidité peut pénétrer dans les cavités des récipients dotés de poignées creuses et de boutons de couvercle. L'évaporation de l'humidité génère une forte pression pouvant détruire les cavités par explosion (exception : les cavités sont suffisamment ventilées).

Pour la cuisson, n'utilisez pas de récipients avec des poignées creuses et des boutons de couvercle.

Vous ne devez **pas** utiliser les récipients et matières suivantes :

- Les grilles en métal (y compris la grille fournie) ne sont **pas** adaptées pour le mode Micro-ondes .
- Récipients métalliques

## Modes avec micro-ondes

- Papier aluminium  
Exception : pour faire décongeler, réchauffer ou cuire de manière uniforme des pièces de viande de forme et d'épaisseur irrégulières (par ex. volaille), couvrez, pendant les dernières minutes, les parties plates avec des petits morceaux de feuille d'aluminium.
- Attaches en métal et attaches en plastique ou en papier avec fil de fer intégré
- Pots en plastique avec un opercule en aluminium pas intégralement retiré
- Verre en cristal
- Couverts et vaisselle avec une décoration métallique (par ex. une bordure dorée ou bleu cobalt)
- Vaisselle avec poignées creuses
- Vaisselle plastique en mélamine  
La mélamine absorbe l'énergie calorifique et devient vite brûlante. Quand vous achetez de la vaisselle plastique, pensez à vous renseigner sur le type de plastique.
- Récipients en bois  
L'eau contenue dans le bois s'évapore durant le processus de cuisson. Cela dessèche le bois et provoque des fissures.

### Test de vaisselle

La vaisselle inadaptée peut former des étincelles ou des crépitements en mode micro-ondes. Si vous ne savez pas si votre vaisselle en verre, porcelaine ou faïence est adaptée, testez-la.

Ce test ne permet pas de détecter les cavités dans les poignées.

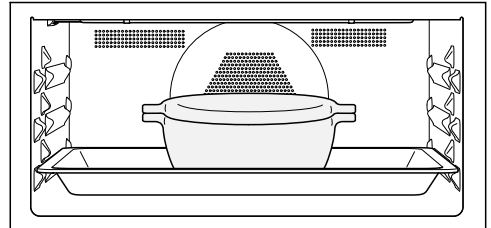

- Introduisez le plat en verre dans le niveau 1 et placez le récipient vide dessus au milieu.
- Fermez la porte.
- Sélectionnez le mode de cuisson Micro-ondes .
- Réglez la puissance micro-ondes la plus élevée (1'000 W) et un temps de cuisson de 30 secondes.
- Lancez l'opération.
- Observez le test pendant toute la durée.
- Ouvrez la porte immédiatement en cas d'étincelles ou de crépitements.

Si des étincelles se forment ou si vous entendez des crépitements, c'est que la vaisselle n'est pas adaptée au mode avec micro-ondes.

## Modes avec micro-ondes

### Cloche

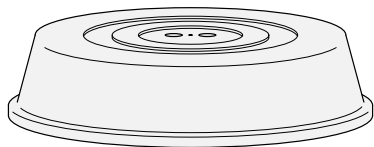



**Conseil :** Vous pouvez vous procurer une cloche dans le commerce.

- Elle empêche l'échappement excessif de vapeur d'eau, surtout en cas de réchauffement de longue durée.
- Elle accélère le processus de réchauffage des aliments.
- Elle évite que les aliments se dessèchent.
- Elle protège l'enceinte contre les projections.

- Utilisez une cloche en verre ou en plastique résistant aux micro-ondes pour les cuissons en mode Micro-ondes .

À la place de cette cloche, vous pouvez également utiliser un film transparent convenant aux micro-ondes (les films alimentaires ordinaires risquent de se déformer et de se mélanger aux aliments sous l'effet de la chaleur).





Le matériau de la cloche résiste à des températures de 110 °C maximum. Si les températures sont plus élevées (par ex. dans les modes Gril  ou Chaleur tournante Plus ) , le plastique peut se déformer et se lier avec les aliments.

Utilisez la cloche uniquement pour les cuissons en mode Micro-ondes .

La cloche ne doit pas étanchéifier le récipient. Avec un petit diamètre de récipient, il peut arriver que la vapeur d'eau reste prisonnière. La cloche devient extrêmement chaude et peut fondre.

Utilisez des récipients d'un diamètre suffisamment grand.

- N'utilisez **pas** de cloche pour réchauffer les aliments suivants :

- Aliments panés
- Aliments qui doivent être croustillants (par ex. toasts)
- Aliments devant être réchauffés dans les modes MO + Rôtissage automatique , MO + Chaleur tournante Plus , MO + Gril  ou MO + Turbo-gril 



Si vous placez les aliments directement sur la sole de l'enceinte de cuisson en mode de cuisson Micro-ondes , le four risque d'être endommagé.

En mode de cuisson Micro-ondes , introduisez le plat en verre au niveau 1 et placez **toujours** les récipients de cuisson sur le plat en verre.

- Allumez le four.

Le menu principal s'affiche.

- Enfournez les aliments dans l'enceinte de cuisson.
- Sélectionnez le mode de cuisson souhaité.

Le mode de cuisson s'affiche. Selon le mode, la puissance préconisée, la température préconisée et le temps de cuisson s'affichent l'un après l'autre.

- Vous pouvez modifier les valeurs préconisées et régler le temps de cuisson si nécessaire.

Vous pouvez modifier ultérieurement les valeurs préconisées via la touche sensitive .

- Validez chaque saisie en effleurant *OK*. En validant la température, vous démarrez le programme de cuisson dans les modes **sans** micro-ondes.

Dans les modes **avec** micro-ondes, un récapitulatif des réglages s'affiche et Départ apparaît en surbrillance.

- Pour démarrer une cuisson dans un mode **avec** micro-ondes, effleurez la touche sensitive *OK*.

Pour tous les modes de cuisson, les valeurs réglées s'affichent et le programme de cuisson démarre.

Si vous avez réglé une température, vous pouvez suivre la montée en température.

Lorsque la température sélectionnée est atteinte, un signal retentit.

L'émission des micro-ondes s'arrête dès que la cuisson est interrompue ou que la porte est ouverte. Vous pouvez reprendre la cuisson grâce à la touche sensitive *OK*.

- Une fois la cuisson terminée, effleurez la touche sensitive du mode de cuisson sélectionné pour l'arrêter.
- Sortez les aliments de l'enceinte de cuisson.
- Éteignez le four.

## Modifier les valeurs et les réglages pour un programme de cuisson

Si un programme de cuisson est en cours simultanément, vous pouvez utiliser la touche sensitive  pour modifier des valeurs et des réglages tels que la température ou le temps de cuisson, ou pour annuler le programme de cuisson.

- Effleurez la touche sensitive .

Selon le mode sélectionné, les réglages suivants peuvent s'afficher :

- Température
- Puissance
- Durée de cuisson
- Arrêt à
- Départ à
- Booster
- Préchauffer



## Modifier les valeurs et les réglages

- Sélectionnez la valeur ou le réglage souhaité et validez avec *OK*.
- Modifiez la valeur ou le réglage et validez avec *OK*.

Le programme de cuisson se poursuit avec les valeurs et réglages modifiés.

# Commande

## Modifier la température

Vous pouvez modifier durablement la température préenregistrée pour l'adapter à vos habitudes dans Autres  | Réglages  | Températures préenregistrées.

- Effleurez la touche de direction  $\wedge$  ou  $\vee$ , ou glissez dans la zone  vers la droite ou la gauche.

La température de consigne s'affiche à l'écran.

- Modifiez la température de consigne en utilisant la zone de navigation.



La température peut être modifiée par paliers de 5 °C.

- Validez avec *OK*.

Le programme de cuisson se poursuit avec la nouvelle température.

## Modifier la puissance des micro-ondes

Vous pouvez modifier la puissance des micro-ondes dans le mode Micro-ondes  et dans les modes avec micro-ondes.

Vous pouvez adapter la puissance préconisée de manière permanente à vos habitudes personnelles via Autres  | Réglages  | Puissances préenregistrées.

- Effleurez la touche sensitive .

La puissance réglée des micro-ondes apparaît à l'écran.

- Vous pouvez modifier la puissance à l'aide de la zone de navigation.

Vous pouvez régler les puissances de micro-ondes suivantes : 80 W, 150 W, 300 W, 450 W, 600 W, 850 W, 1'000 W.

- Validez avec *OK*.

Départ apparaît en surbrillance.

- Effleurez la touche sensitive *OK*.

Le programme de cuisson se poursuit avec la nouvelle puissance des micro-ondes.

## Régler les temps de cuisson

La cuisson sera moins réussie si le plat reste trop longtemps dans le four avant le début du processus de cuisson. Les produits frais peuvent changer de couleur, voire même devenir impropres à la consommation. La pâte risque de sécher et la levure de perdre son efficacité pendant la cuisson.

Attendez le moins longtemps possible avant de lancer le programme.

Vous avez enfourné les aliments dans l'enceinte et avez sélectionné un mode ainsi que les réglages requis, par ex. la température.

En entrant *Durée de cuisson*, *Arrêt à* ou *Départ à* à l'aide de la touche sensitive , vous pouvez désactiver le programme de cuisson automatiquement, ou l'activer et le désactiver.

- *Durée de cuisson*  
Indiquez le temps nécessaire à la cuisson des aliments. Une fois ce temps écoulé, le chauffage de l'enceinte de cuisson s'arrête automatiquement. Le temps de cuisson maximum pouvant être réglé dépend du mode sélectionné.
- *Arrêt à*  
Déterminez l'heure à laquelle le programme de cuisson doit se terminer. Le chauffage de l'enceinte de cuisson s'arrête automatiquement à ce moment.

- Départ à  
Cette fonction ne s'affiche dans le menu que si vous avez réglé Durée de cuisson ou Arrêt à. Départ à permet de déterminer le moment précis où le programme de cuisson doit démarrer. Le chauffage de l'enceinte de cuisson se met en marche automatiquement à ce moment.

- Effleurez la touche sensitive ☺.
- Réglez les durées/heures souhaitées.
- Validez avec *OK*.
- Utilisez la touche sensitive ↶ pour revenir au menu du mode de cuisson sélectionné.

## Modifier les temps de cuisson réglés

- Effleurez la touche sensitive ☺.
- Sélectionnez la durée souhaitée.
- Validez avec *OK*.
- Sélectionnez Modifier.

Cette option n'apparaît pas lorsque vous souhaitez modifier une durée dans un mode **avec** micro-ondes, car une durée de cuisson doit toujours être réglée.

Le temps est en surbrillance.

- Modifiez le temps réglé.
- Validez avec *OK*.
- Utilisez la touche ↶ pour revenir au menu du mode de cuisson sélectionné.
- Pour poursuivre la cuisson dans un mode **avec** micro-ondes, effleurez *OK*.

En cas de panne de courant, les réglages sont supprimés.

**Conseil :** En mode Micro-ondes , vous pouvez également modifier la durée de la cuisson via la zone de navigation.

## Supprimer les temps de cuisson réglés

Dans un mode **avec** micro-ondes, vous ne pouvez supprimer que les heures réglées pour Arrêt à et Départ à. Un temps de cuisson doit toujours être réglé.

- Effleurez la touche sensitive ☺.
- Sélectionnez la durée souhaitée.
- Validez en appuyant sur *OK*.
- Sélectionnez Supprimer.
- Validez en appuyant sur *OK*.
- Utilisez la touche sensitive ↶ pour revenir au menu du mode de cuisson sélectionné.

Si vous supprimez le réglage Durée de cuisson dans un mode **sans** micro-ondes, les heures réglées pour Arrêt à et Départ à seront également supprimées.

Si vous supprimez l'heure paramétrée pour la fonction Arrêt à ou Départ à, la cuisson démarre avec le temps de cuisson réglé.

## Interrompre le programme de cuisson dans le mode Micro-ondes

Vous pouvez interrompre le programme de cuisson dans le mode Micro-ondes  et suspendre le temps de cuisson.

Lorsque le temps de cuisson s'écoule, Arrêt est en surbrillance.

- Effleurez la touche sensitive *OK*.

# Commande

---

La cuisson et le temps associé sont interrompus.

Départ apparaît en surbrillance.

- Effleurez la touche sensitive *OK*.

Le programme de cuisson se poursuit et le temps de cuisson continue.

## Interrompre un programme de cuisson

Interrompez un programme de cuisson à l'aide de la touche allumée en orange du mode sélectionné ou via la touche sensitive ↵.

Le chauffage et l'éclairage de l'enceinte de cuisson s'arrêtent. Les temps de cuisson réglés sont supprimés.

La touche sensitive du mode sélectionné permet de revenir ensuite au menu principal.

## Interrompre le programme de cuisson sans temps de cuisson réglé

- Effleurez la touche sensitive du mode sélectionné.

Le menu principal s'affiche.

- **Ou** : effleurez la touche sensitive ↵.
- Sélectionnez Annuler le processus.
- Validez en appuyant sur *OK*.

## Interrompre le programme de cuisson avec un temps de cuisson réglé

- Effleurez la touche sensitive du mode sélectionné.

Annuler la cuisson ? s'affiche.

- Sélectionnez Oui.
- Validez en appuyant sur *OK*.
- **Ou** : effleurez la touche sensitive ↵.
- Sélectionnez Annuler le processus.
- Validez en appuyant sur *OK*.

- Sélectionnez Oui.
- Validez en appuyant sur *OK*.

## Préchauffer l'enceinte de cuisson

La fonction **Booster** sert à accélérer le chauffage de l'enceinte de cuisson pour certains modes.

La fonction **Préchauffer** est utilisable dans tous les modes de cuisson (sauf Micro-ondes ) et elle doit être activée séparément pour chaque processus de cuisson.



Si vous avez paramétré un temps de cuisson, celui-ci démarre après la phase de préchauffage.





Le préchauffage de l'enceinte de cuisson n'est nécessaire que pour certains types de préparations.

- Vous pouvez enfourner la plupart des plats à froid afin d'utiliser la chaleur émise dès la montée en température.
- Préchauffez l'enceinte de cuisson en mode Chaleur tournante Plus  pour les pâtes à pain foncées ainsi que les rosbifs et les filets.

## Booster

La fonction **Booster** sert à chauffer rapidement l'enceinte de cuisson.

En réglage d'usine, cette fonction est activée pour les modes suivants (Autres  | Réglages  | **Booster** | Activé) :

- Chaleur tournante Plus 
- Rôtissage automatique 
- MO + Chaleur tournante Plus 
- MO + Rôtissage automatique 

Si vous réglez une température supérieure à 100 °C et la fonction **Booster** est activée, l'enceinte de cuisson chauffe

rapidement jusqu'à la température réglée. Dans ce cas, la résistance du gril, la résistance circulaire et le ventilateur sont activés en même temps.

Le dessus des pâtes délicates (par ex. génoise, biscuits) dore trop vite avec la fonction **Booster**.

Désactivez la fonction **Booster** pour cuire ces préparations.

## Activer ou désactiver **Booster** pour une cuisson

Si vous avez sélectionné le réglage **Booster** | **Activé**, vous pouvez désactiver la fonction en vue d'un seul programme de cuisson.

De la même manière, vous pouvez activer la fonction en vue d'un seul programme de cuisson, si vous avez sélectionné le réglage **Booster** | **Désactivé**.

Exemple : vous avez sélectionné un mode ainsi que les réglages requis, par ex. la température.

Vous souhaitez désactiver la fonction **Booster** pour ce programme de cuisson.

- Effleurez la touche sensitive ↵.
- Sélectionnez **Booster** | **Désactivé**.
- Validez en appuyant sur **OK**.

La fonction **Booster** est désactivée pendant la phase de préchauffage. Seules les résistances associées au mode de fonctionnement préchauffent l'enceinte.

## Préchauffer

Le préchauffage de l'enceinte de cuisson n'est nécessaire que pour certains types de préparations.

Vous pouvez enfourner la plupart des plats à froid afin d'utiliser la chaleur émise dès la montée en température.

Si vous avez paramétré un temps de cuisson, celui-ci démarre dès que la température de consigne est atteinte, à condition que les aliments aient été enfournés.

Démarrez aussitôt la cuisson, sans différer l'heure de départ.

La fonction **Préchauffer** n'est pas disponible dans le mode **Micro-ondes** .

## Activer **Préchauffer**

La fonction **Préchauffer** peut être utilisée pour tous les modes, mais doit être activée séparément pour chaque cycle de cuisson.

Exemple : vous avez sélectionné un mode ainsi que les réglages requis, par ex. la température.

Vous souhaitez activer la fonction **Préchauffer** pour la cuisson que vous vous apprêtez à lancer.

- Effleurez la touche sensitive ↵.
- Sélectionnez **Préchauffer** | **Activé**.
- Validez en appuyant sur **OK**.

Le message **Enfourner à** et une heure s'affichent. L'enceinte de cuisson chauffe jusqu'à atteindre la température sélectionnée.

- Enfourez le plat lorsque l'appareil vous y invite.
- Validez en appuyant sur **OK**.

## Quick Start et Popcorn

Ces fonctions ne sont disponibles que si aucun autre programme de cuisson n'est en cours.

Utilisez toujours le plat en verre.

### Quick Start

La touche sensitive  démarre le four micro-ondes à une puissance et un temps de cuisson définis, par ex. pour réchauffer des liquides.

La puissance micro-ondes maximum préenregistrée est de 1'000 W et le temps de cuisson de 1 minute.

Vous pouvez modifier la puissance de micro-ondes et le temps de cuisson. Le temps de cuisson maximum réglable dépend de la puissance de micro-ondes sélectionnée (voir chapitre "Réglages", section "Quick Start").

- Effleurez la touche sensitive . Effleurez cette touche plusieurs fois pour augmenter le temps de cuisson par palier.

La durée restante s'affiche à l'écran.

Vous pouvez interrompre et reprendre la cuisson à tout moment grâce à la touche sensitive OK. Vous pouvez également l'annuler en effleurant la touche sensitive .

Une fois la cuisson terminée, Terminé apparaît et un signal retentit.

- Effleurez la touche sensitive .

Le menu principal s'affiche.

### Popcorn

La touche sensitive  démarre le four micro-ondes à une puissance et pour un temps de cuisson définis.

La puissance de micro-ondes préenregistrée est de 850 W pour un temps de cuisson de 2:50 minutes. Ces réglages sont conformes aux instructions de la plupart des fabricants pour la préparation de popcorn par micro-ondes.

Vous pouvez entrer un temps de cuisson allant jusqu'à 4 minutes. La puissance des micro-ondes est fixe et ne peut pas être modifiée (voir chapitre "Réglages", section "Popcorn").

- Effleurez la touche sensitive .

La durée restante s'affiche à l'écran.

Vous pouvez interrompre et reprendre la cuisson à tout moment grâce à la touche OK. Vous pouvez également l'annuler en effleurant la touche .

Les récipients jetables en papier ou autres matériaux inflammables peuvent prendre feu et endommager le four.

Ne laissez pas le four sans surveillance pendant l'opération de cuisson et respectez les instructions figurant sur l'emballage.

Une fois la cuisson terminée, Terminé apparaît et un signal retentit.

- Effleurez la touche sensitive .

Le menu principal s'affiche.

Votre appareil propose de nombreux programmes automatiques qui vous permettent de réussir les plats les plus divers.

## Catégories

Les programmes automatiques **Auto** sont triés par catégories pour une meilleure vue d'ensemble. Il vous suffit de sélectionner le programme automatique correspondant aux aliments que vous voulez préparer et de suivre les instructions à l'écran.

## Utiliser les programmes automatiques

- Sélectionnez Programmes automat. **Auto**.

La liste de sélection s'affiche.

- Sélectionnez la catégorie souhaitée.

Les programmes automatiques correspondant à la catégorie sélectionnée s'affichent.

- Sélectionnez le programme automatique souhaité.
- Suivez les instructions qui s'affichent à l'écran.

**Conseil :** **i** Info permet de sélectionner, en fonction du programme de cuisson, par ex. des informations pour enfourner ou retourner les aliments.

## Consignes d'utilisation

- Aidez-vous des recettes fournies pour utiliser les programmes automatiques. Chaque programme automatique vous permet également de préparer des recettes similaires avec des quantités différentes.
- Après un processus de cuisson, laissez d'abord refroidir l'enceinte de cuisson avant de démarrer un programme automatique.
- Pour certains programmes automatiques, il faut attendre une phase de montée en température avant que les aliments puissent être enfournés. Un message avec indication du temps s'affiche à l'écran.
- Pour certains programmes automatiques, il faut ajouter du liquide après un certain temps de cuisson. Un message correspondant avec indication du temps s'affiche à l'écran (par ex. verser du liquide).
- La durée du programme est une indication approximative. Elle peut varier en fonction de chaque processus de cuisson. La température initiale de la viande peut par ex. causer une variation du temps de cuisson.
- Si, une fois le programme automatique terminé, vos aliments ne sont pas assez cuits, sélectionnez Prolong. cuisson ou Prolong. cuisson. Votre plat continuera de cuire en mode conventionnel pendant 3 minutes.



## Autres utilisations

Ce chapitre vous fournit des informations sur les applications suivantes :

- Décongeler
- Réchauffer
- Sécher
- Chauffer la vaisselle
- Faire lever la pâte
- Maintien au chaud
- Cuisson
- Conserves
- Produits surgelés/plats cuisinés

### Décongeler

Si des aliments congelés sont décongelés en douceur, leurs vitamines et leurs substances nutritives sont préservées dans une large mesure.

- Utilisez l'un des modes suivants et l'une des fonctions spéciales :
  - Mode Décongeler  Réglez la température de décongélation.
  - Fonction spéciale Autres  | Décongeler Sélectionnez une catégorie et un poids pour les aliments concernés.
  - Mode Micro-ondes  Réglez la puissance micro-ondes et la durée de décongélation.

 Risque d'infection dû à la formation de bactéries.

Les bactéries, par ex. les salmonelles, peuvent causer des intoxications alimentaires graves.

Pour la décongélation des poissons et de la viande (en particulier les volailles), respectez des conditions d'hygiène strictes.

N'utilisez pas le liquide produit par la décongélation.

Cuisinez l'aliment immédiatement après la décongélation.

### Conseils

- Faites décongeler les aliments sans leur emballage dans le plat en verre.
- Utilisez le plat en verre avec la grille posée dessus pour décongeler la volaille. De cette manière, l'aliment ne baignera pas dans le liquide de décongélation.
- Le poisson, la viande ou la volaille n'ont pas besoin d'être entièrement décongelés avant la cuisson. Une décongélation partielle suffit à rendre leur surface assez tendre pour recevoir les épices.

### Utiliser le mode Décongeler

Ce mode a été conçu dans le but de décongeler les aliments en douceur.

- Sélectionnez Décongeler .
- Le cas échéant, modifiez la température préenregistrée.

L'air de l'enceinte de cuisson circule pour décongeler en douceur les aliments.



### Utiliser la fonction spéciale Décongeler

Ce programme est conçu pour décongeler en douceur les produits congelés.

Utilisez de la vaisselle compatible avec les micro-ondes.

■ Sélectionnez Autres .

■ Sélectionnez Décongeler.

La liste de sélection s'affiche.



■ Sélectionnez la catégorie souhaitée.

■ Indiquez le poids de l'aliment congelé.

Vous pouvez démarrer le programme de décongélation tout de suite ou plus tard, et afficher les différentes actions et étapes de cuisson.

■ Suivez les instructions qui s'affichent à l'écran.

### Conseils

- En fonction du programme de cuisson,  Info permet de sélectionner par ex. des informations pour retourner les aliments congelés.
- Si les aliments congelés ne sont pas encore assez décongelés à la fin du programme, sélectionnez Prolong. réchauf.. Les aliments congelés sont réchauffés pendant trois minutes supplémentaires.
- Une fois le processus de décongélation terminé, sélectionnez  puis  / Enregistrer pour enregistrer les réglages de la catégorie et du poids sélectionnés, en tant que programme personnalisé (voir chapitre "Programmes personnalisés").

### Utiliser le mode Micro-ondes

Vous pouvez également utiliser le mode Micro-ondes  pour la décongélation. Réglez la puissance micro-ondes et la durée de décongélation.

Le temps nécessaire dépend de la température de départ, de la quantité et de la qualité des aliments. Respectez également les temps de repos indiqués.

N'utilisez que des récipients convenant aux micro-ondes.

■ Sélectionnez Micro-ondes .



■ Réglez, selon les aliments, la puissance micro-ondes et la durée de décongélation indiquées dans le tableau.

■ En règle générale, sélectionnez la durée moyenne.

■ Enfourez les aliments sur le plat en verre dans le niveau 1 de l'enceinte de cuisson.

## Autres utilisations

### Décongélation avec le mode Micro-ondes

Aliment à décongeler	Quantité	 [W]	 [min]	 [min]
Beurre	250 g	80	8–10	5–10
Lait	1'000 ml	450	12–16	10–15
Cake (3 pièces)	env. 300 g	150	4–6	5–10
Tarte aux fruits (3 pièces)	env. 300 g	150	6–8	10–15
Gâteau au beurre (3 pièces)	env. 300 g	150	6–8	5–10
Tarte à la crème (3 pièces)	env. 300 g	80	4–4.30	5–10
Pâtisserie de pâte levée, feuilletée (3 pièces)	env. 300 g	150	6–8	5–10

 puissance micro-ondes,  Temps de décongélation,  Temps de repos

<sup>1</sup> Laissez les aliments reposer à température ambiante. Pendant ce temps, la température se répartit de manière homogène dans les aliments.

### Réchauffer

Consultez impérativement le chapitre “Consignes de sécurité et mises en garde”, section “Utilisation conforme”.

 Risque de brûlure en raison d'aliments chauds.

Ne faites pas chauffer excessivement les aliments pour bébés et enfants, au risque d'entraîner des brûlures.

Ne les réchauffez donc que pendant 30–60 secondes à 450 watts.

Après les avoir fait réchauffer, remuez ou agitez bien les plats, en particulier les aliments pour bébés et enfants puis goûtez-les pour prévenir tout risque de brûlures.

 Risque de blessure dû à la surpression dans les récipients ou bouteilles fermés.

Dans des bouteilles ou récipients fermés, la pression augmente sous l'effet de la chaleur et risque d'entraîner une explosion.

Ne réchauffez jamais des aliments ou des liquides dans des récipients ou bouteilles fermés. Ouvrez les récipients au préalable et retirez le bouchon et la tétine des biberons.

Risque de blessure dû aux liquides brûlants.

En faisant bouillir et en particulier en réchauffant des liquides en mode Micro-ondes , la température d'ébullition peut être atteinte sans que les bulles de vapeur typiques aient eu le temps de se former. Le liquide ne bout pas régulièrement.

Ce retard d'ébullition peut provoquer des surchauffes explosives avec risque de brûlure au contact des liquides chauds en retirant le récipient. Si les conditions sont défavorables, la pression peut être tellement forte que la porte s'ouvre automatiquement.

Mélangez le liquide avant le réchauffage ou la cuisson.

Après l'avoir chauffé, attendez au moins 20 secondes avant de sortir le récipient de l'enceinte de cuisson.

Vous pouvez en plus placer dans le récipient, lorsqu'il chauffe, un bâtonnet en verre ou tout autre objet similaire, si disponible.

## Autres utilisations

### Utiliser la fonction spéciale Réchauffer

Ce programme a été conçu pour réchauffer les aliments.

Le temps nécessaire dépend de la température de départ, de la quantité et de la qualité des aliments. Les aliments qui sortent du réfrigérateur nécessitent un temps de réchauffage plus long que les aliments à température ambiante. Respectez également les temps de repos indiqués.

Utilisez de la vaisselle compatible avec les micro-ondes.

Utilisez toujours un couvercle, sauf lorsque vous réchauffez des aliments panés.

- Posez les aliments à réchauffer sur le plat en verre en les recouvrant.
- Sélectionnez Autres .
- Sélectionnez Réchauffer.

La liste de sélection s'affiche.

- Sélectionnez la catégorie souhaitée.
- Indiquez le poids de l'aliment.
- Suivez les instructions qui s'affichent à l'écran.

 Risque de brûlure dû aux surfaces brûlantes.



Le four devient très chaud pendant le fonctionnement. Vous risquez de vous brûler au contact des résistances, de l'enceinte de cuisson et des accessoires. Des gouttes d'eau peuvent se former sur le dessous de la vaisselle.

Enfilez des maniques si vous intervenez dans l'enceinte de cuisson chaude et pour ressortir le récipient.



Les temps de repos permettent une diffusion homogène de la température dans les aliments.



- Laissez reposer les aliments quelques minutes à température ambiante après le réchauffage, afin que la diffusion de la température dans les aliments soit plus homogène.

### Conseils

- Utilisez toujours un couvercle, sauf lorsque vous réchauffez des aliments panés.
- En fonction du programme de cuisson,  Info permet de sélectionner par ex. des informations pour mélanger ou retourner les aliments. Remuez les aliments des bords vers le centre, car les bords se réchauffent plus rapidement.
- Si les aliments ne sont toujours pas assez chauds en fin de programme, sélectionnez Prolong. réchauf.. Les aliments sont réchauffés pendant trois minutes supplémentaires.
- Une fois le programme terminé, sélectionnez  puis  / Enregistrer pour enregistrer les réglages de la catégorie et du poids sélectionnés, en tant que programme personnalisé (voir chapitre "Programmes personnalisés").

### Réchauffer avec le mode Micro-ondes

Boisson/ Aliments	Quantité	 [W]	 [min]	 <sup>1</sup> [min]
Boissons (température de boisson 60 à 65 °C)	1 tasse/1 verre (200 ml)	1'000	0.50–1.10	–
Biberon (lait) <sup>2</sup>	env. 200 ml	450	0.50–1.00 <sup>3</sup>	1
Aliments pour enfants <sup>3</sup>	1 verre (200 g)	450	0.30–1.00	1
Tranches de rôti avec sauce <sup>3</sup>	200 g	600	3.00–5.00	1
Accompagnements <sup>3</sup>	250 g	600	3.00–5.00	1

 Puissance micro-ondes,  durée de cuisson,  durée de repos

- <sup>1</sup> Laissez les aliments reposer à température ambiante. Pendant ce temps, la température se répartit de manière homogène dans les aliments.
- <sup>2</sup> Évitez un retard d'ébullition en mélangeant le liquide avant de le réchauffer. Après l'avoir chauffé, attendez au moins 20 secondes avant de sortir le récipient de l'enceinte de cuisson. Vous pouvez en plus placer dans le récipient, lorsqu'il chauffe, un bâtonnet en verre ou tout autre objet similaire, si disponible.
- <sup>3</sup> Ces durées sont valables pour une température initiale des aliments d'environ 5 °C. Pour les aliments qui ne sont habituellement pas conservés au réfrigérateur, la température ambiante de référence est de 20 °C. Mis à part les aliments pour bébés et les sauces délicates, les aliments sont chauffés à une température de 70 à 75 °C.

## Autres utilisations

### Sécher

Le séchage ou la déshydratation des aliments est un moyen de conservation naturel pour les fruits, certains légumes et les fines herbes.

Les fruits et légumes utilisés doivent être frais, bien mûrs et sans meurtrissures.

- Préparez les aliments en les coupant en petits morceaux après les avoir épluchés et dénoyautés, si nécessaire.
- Répartissez uniformément les aliments à sécher sur la grille de cuisson ou le plat en verre, en une seule couche si possible selon leur taille.
- Séchez sur deux niveaux de cuisson en même temps au maximum. Enfourez les aliments à sécher aux niveaux 1+2. Si vous utilisez une grille et un plat en verre, enfourez le plat en verre sous la grille.





■ Sélectionnez Autres .

■ Sélectionnez Sécher.

**Conseil :** Si vous voulez sécher des aliments à température plus élevée, sélectionnez Chaleur tournante Plus .

- Modifiez le cas échéant la température préenregistrée et réglez la durée de séchage.
- Suivez les instructions qui s'affichent à l'écran.
- Retournez les aliments à sécher sur le plat en verre à intervalles réguliers.

En cas d'aliments à sécher entiers et coupés en deux, les durées de séchage s'allongent.

Aliments à sécher		Température [°C]	Durée [h]
Fruits		60–70	2–8
Légumes		55–65	4–12
Champignons		45–50	5–10
Fines herbes		30–35	4–8

 Application spéciale,  Température,

 Durée de séchage,

 Application spéciale Sécher

- Réduisez la température si des gouttes d'eau se forment dans l'enceinte de cuisson.

### Retirer les aliments à sécher

 Risque de blessure en raison des surfaces chaudes.

Le four devient très chaud pendant le fonctionnement. Vous risquez de vous brûler au contact des résistances, de l'enceinte de cuisson et des accessoires.

Utilisez des maniques pour retirer les aliments séchés.

- Laissez refroidir les fruits ou légumes séchés.

Les fruits séchés doivent être entièrement secs, mais tendres et élastiques. Lorsque vous les rompez ou que vous les coupez, il ne doit pas y avoir de jus.

- Stockez les aliments séchés dans des bocaux ou des boîtes hermétiques.

### Chauffer la vaisselle

Utiliser de la vaisselle chauffée permet de maintenir la température des aliments plus longtemps.

Utilisez de la vaisselle résistante à la chaleur.

- Introduisez la grille au niveau 1 et placez la vaisselle à chauffer sur la grille. Selon la taille de la vaisselle, vous pouvez aussi la placer sur la sole de l'enceinte de cuisson.
- Sélectionnez Autres .
- Sélectionnez Chauffer la vaisselle.
- Modifiez le cas échéant la température préconisée et réglez le temps de cuisson.
- Suivez les instructions qui s'affichent à l'écran.

 Risque de blessure en raison des surfaces chaudes.

Le four devient très chaud pendant le fonctionnement. Vous risquez de vous brûler au contact des résistances, de l'enceinte de cuisson et des accessoires. Des gouttes d'eau peuvent se former sur le dessous de la vaisselle.

Utilisez des maniques pour retirer la vaisselle du four.

### Faire lever la pâte

Ce programme est conçu pour faire lever des pâtes.

- Sélectionnez Autres .
- Sélectionnez Faire lever la pâte.
- Modifiez le cas échéant la température préconisée et réglez le temps de cuisson.
- Suivez les instructions qui s'affichent à l'écran.

### Maintien au chaud

Vous pouvez maintenir les aliments dans l'enceinte de cuisson pendant plusieurs heures.

Maintenez les aliments au chaud le moins longtemps possible afin de préserver leur qualité.

- Sélectionnez Autres .
- Sélectionnez Maintien au chaud.
- Enfournez les aliments à maintenir au chaud dans l'enceinte de cuisson et validez avec *OK*.
- Modifiez le cas échéant la température préenregistrée et réglez la durée de cuisson.
- Suivez les instructions qui s'affichent à l'écran.

## Autres utilisations

---

### Cuisson

Consultez impérativement le chapitre “Consignes de sécurité et mises en garde”, section “Utilisation conforme”.



Les aliments à peau ferme tels que les tomates, les petites saucisses, les pommes de terre en robe des champs, les aubergines sont susceptibles d'éclater lorsque vous les réchauffez.

Pensez à les piquer en plusieurs endroits avant la cuisson ou à les inciser afin que l'eau qu'ils contiennent puisse s'évacuer.

Si vous faites cuire des œufs avec la coquille, ils éclatent, même après les avoir sortis de l'enceinte.





Faites cuire les œufs avec la coquille uniquement dans un récipient adapté. Ne réchauffez pas vos œufs durs en mode Micro-ondes .

### Conseils

- Retournez, divisez ou mélangez les aliments à plusieurs reprises. Remuez les aliments des bords vers le centre, car les bords se réchauffent plus rapidement.
- Pour les cuisson par micro-ondes, utilisez uniquement de la vaisselle compatible avec votre four et les micro-ondes.
- Utilisez si possible des programmes automatiques pour la cuisson.
- Ne recouvrez jamais les aliments pour les cuissons en modes MO + Turbo-gril  et MO + Gril  afin qu'ils puissent dorer.
- Sélectionnez dans le mode Micro-ondes  une puissance micro-ondes de 850 W pour lancer la cuisson et poursuivez la cuisson avec 450 W. Tenez compte des indications dans les tableaux de cuisson en fin de document.



### Cuire avec le mode Micro-ondes

<b>Soupes/Ragoût Légumes</b>	 [g]	 850 W [min]	+	 450 W [min]	 <sup>1</sup> [min]
Potée	1'500	10	+	20	1
Soupe	1'500	11	+	24	1
Petits pois	500	5	+	10	2
Petits pois	450	5	+	12	2
Carottes	500	5	+	10	2
Bouquets de brocoli	500	6	+	8	2
Brocolis (surgelés)	450	5	+	11	2
Bouquets de chou-fleur	500	6	+	10	2
Choux-raves en bâtonnets	500	3	+	8	2
Asperges	500	5	+	8	2
Poireau	500	5	+	8	2
Poireau (surgelé)	450	5	+	8	2
Lamelles de poivron	500	5	+	10	2
Haricots verts	500	4	+	12	2
Choux de Bruxelles	500	5	+	12	2
Choux de Bruxelles (surgelés)	450	5	+	10	2
Julienne de légumes (surgelée)	450	5	+	12	2

 Poids,  Temps de cuisson,  Temps de repos

<sup>1</sup> Laissez les aliments reposer à température ambiante. Pendant ce temps, la température se répartit de manière homogène dans les aliments.

## Autres utilisations

### Stériliser

 Risque d'infection dû à la formation de bactéries.

Si les légumes secs et la viande sont stérilisés une seule fois, les spores de la bactérie *Clostridium botulinum* ne sont pas entièrement détruites. Des toxines peuvent se former et provoquer de graves intoxications. Ces spores ne sont détruites qu'en les stérilisant une nouvelle fois.

Stérilisez les légumes secs et la viande après refroidissement **toujours** une deuxième fois dans un délai de 2 jours.

 Risque de blessures dû à la surpression dans des conserves fermées.



Chauffez ou stérilisez des bocaux ou boîtes de conserve fermés produit une surpression qui peut les faire éclater.

Ne stérilisez pas ni ne réchauffez les conserves.

### Préparer les fruits et les légumes

Les indications s'appliquent pour un maximum de 5 bocaux de 0,5 l.

Utilisez uniquement des bocaux spéciaux que l'on trouve chez un revendeur spécialisé :

- Chaleur tournante Plus  : récipients de stérilisation et bocaux avec bouchon à visser
- Micro-ondes  : récipients de stérilisation avec bocaux en verre fermés avec un ruban adhésif transparent, compatibles avec les micro-ondes

- Utilisez uniquement des bocaux et joints en caoutchouc en parfait état.
- Rincer les bocaux à l'eau très chaude avant la stérilisation et remplissez-les au maximum jusqu'à 2 cm sous le bord.
- Une fois le bocal rempli, passez un chiffon propre imbibé d'eau chaude sur le rebord.
- Fermer les bocaux uniquement avec une bande adhésive transparente. N'utilisez pas d'attaches métalliques car elles sont susceptibles de former des étincelles en mode Micro-ondes .
- Placez le plat en verre dans le niveau 1 et posez-y les bocaux.

### Utiliser le mode Chaleur tournante Plus

- Sélectionnez le mode Chaleur tournante Plus  et une température de 160–170 °C.
- Attendez jusqu'à "l'ébullition", c'est-à-dire la montée régulière de petites bulles.

Diminuez la température suffisamment tôt pour éviter tout excès de cuisson.

### Stériliser des fruits et des cornichons



- Dès que "l'ébullition" est visible dans les bocaux, réglez la température de chaleur résiduelle indiquée et laissez encore les bocaux dans l'enceinte chaude pendant la durée indiquée.

### Stériliser des légumes

- Dès que "l'ébullition" est visible dans les bocaux, réglez la puissance de stérilisation indiquée et stérilisez les légumes pendant la durée mentionnée.

## Autres utilisations

- Après la stérilisation, réglez la température de chaleur résiduelle indiquée et laissez encore les bocaux dans l'enceinte chaude pendant la durée indiquée.

		
Fruits	-/-	30 °C 25–35 min
Cornichons	-/-	30 °C 25–30 min
Betteraves rouges	120 °C 30–40 min	30 °C 25–30 min
Haricots (verts ou jaunes)	120 °C 90–120 min	30 °C 25–30 min

 Température et durée de stérilisation, dès que l'ébullition est visible

 Température et temps de chaleur résiduelle

### Utiliser le mode Micro-ondes

- Sélectionnez le mode Micro-ondes  et une puissance micro-ondes de 850 W.
- Attendez jusqu'à "l'ébullition", c'est-à-dire la montée régulière de petites bulles. Cette opération dure env. 3 minutes par bocal. Avec 5 bocaux, la durée augmente à env. 15 minutes.

Diminuez la puissance micro-ondes suffisamment tôt pour éviter tout excès de cuisson.



### Stériliser des fruits et des cornichons



- Dès que "l'ébullition" est visible dans les bocaux, éteignez le four et laissez les bocaux dans l'enceinte chaude pendant la durée indiquée.

### Stériliser des légumes

- Dès que "l'ébullition" est visible dans les bocaux, réglez la puissance micro-ondes indiquée et stérilisez les légumes pendant la durée mentionnée.
- Éteignez le four après la stérilisation

et laissez les bocaux dans l'enceinte chaude pendant la durée indiquée.

	 / 	
Fruits	-/-	25–35 min
Cornichons	-/-	25–30 min
Betteraves rouges	450 W 20–30 min	25–30 min
Haricots (verts ou jaunes)	450 W 20–30 min	25–30 min

/  Puissance des micro-ondes et durée de stérilisation, dès que "l'ébullition" est visible

 Temps de chaleur résiduelle

### Retirer les bocaux après la stérilisation

 Risque de blessure en raison des surfaces chaudes.

Les bocaux sont brûlants après la stérilisation.

Utilisez des maniques pour retirer les bocaux du four.

- Sortez les bocaux de l'enceinte de cuisson.
- Laissez-les reposer, recouverts d'un linge, pendant env. 24 heures dans un lieu à l'abri des courants d'air.
- Stérilisez les légumes secs et la viande après refroidissement **toujours** une deuxième fois dans un délai de 2 jours.
- Retirez les fermetures des bocaux de stérilisation puis vérifiez que tous les bocaux sont bien fermés.

Stérilisez les bocaux ouverts une nouvelle fois ou stockez-les dans un endroit frais et consommez les fruits et légumes stérilisés immédiatement.

- Contrôlez les bocaux lors du stockage. Si des bocaux se sont ouverts pendant leur stockage ou si le couvercle à vis est bombé et ne claque pas à l'ouverture, détruisez le contenu.

## Autres utilisations

---

### Produits surgelés/plats cuisinés

#### Conseils pour les gâteaux, pizzas et baguettes

- Faites cuire les gâteaux, pizzas et baguettes surgelés sur la grille recouverte de papier de cuisson.
- Sélectionnez la plus basse des températures indiquées sur l'emballage.

#### Conseils pour les frites, croquettes ou produits similaires

- Faites cuire les produits surgelés sur le plat en verre recouvert de papier sulfurisé.
- Sélectionnez la plus basse des températures indiquées sur l'emballage.
- Retournez les aliments plusieurs fois.

#### Préparer les produits surgelés/plats préparés

Préparer les aliments sans les brûler est meilleur pour la santé.

Faites dorer les gâteaux, pizzas, frites ou autres aliments similaires sans les brunir.

- Sélectionnez la température et le mode de cuisson recommandés sur l'emballage.
- Préchauffez l'enceinte de cuisson.
- Enfournez le plat dans l'enceinte de cuisson préchauffée, à la hauteur préconisée sur l'emballage.
- Vérifiez les aliments après le temps de cuisson le plus court recommandé sur l'emballage.

## Programmes personnalisés

Vous pouvez créer et enregistrer jusqu'à 20 programmes personnalisés.

- Vous pouvez combiner jusqu'à 10 étapes de cuisson pour décrire le déroulement de vos recettes préférées ou des recettes les plus fréquentes. À chaque étape de cuisson, il faut définir des réglages tels que le mode de fonctionnement, la température, la durée de cuisson et la température à cœur.
- Vous pouvez définir le(s) niveau(x) de cuisson auquel/auxquels votre plat doit être inséré.
- Vous pouvez donner un nom au programme correspondant à votre recette.

Lorsque vous accédez à nouveau à votre programme pour le lancer, il se déroule automatiquement.

Autres options pour créer vos programmes personnalisés :

- Après son déroulement, vous pouvez enregistrer un programme automatique comme programme personnalisé.
- Une fois le cycle de cuisson terminé, sauvegardez-le avec la durée de cuisson configuré.

Entrez ensuite un nom de programme.

### Créer des programmes personnalisés

- Sélectionnez Autres .
- Sélectionnez Programmes personnalisés.
- Sélectionnez Créer un programme.

Vous pouvez à présent définir les réglages pour la première étape de cuisson.

Suivez les instructions qui s'affichent à l'écran :

- Sélectionnez les réglages souhaités puis confirmez.

Si vous sélectionnez la fonction Préchauffer, achevez d'abord la première étape de cuisson. Vous pourrez ensuite ajouter une autre étape en sélectionnant Ajouter une étape de cuisson et en saisissant une durée de cuisson. Il vous sera alors possible d'enregistrer ou de démarrer le programme.

- Sélectionnez Terminer l'étape de cuisson.

Tous les réglages de la première étape de cuisson sont effectués.

Vous pouvez ajouter d'autres étapes de cuisson, si vous souhaitez par exemple utiliser un mode de fonctionnement différent du premier.

- Si d'autres étapes de cuisson sont nécessaires, sélectionnez Ajouter une étape de cuisson, puis procédez comme pour la première étape.
- Lorsque vous avez défini toutes les étapes de cuisson nécessaires, sélectionnez Ajuster le niveau.
- Sélectionnez le(s) niveau(x) souhaité(s).
- Validez en appuyant sur OK.

Si vous souhaitez vérifier ou modifier certains réglages, sélectionnez l'étape concernée.

- Sélectionnez Enregistrer.
- Indiquez le nom du programme.
- Sélectionnez ✓.

Le message à l'écran confirme l'enregistrement du nom de votre programme.

- Validez en appuyant sur OK.

## Programmes personnalisés

Vous pouvez démarrer le programme enregistré immédiatement ou ultérieurement, ou en modifier les étapes de cuisson.

### Démarrer un programme personnalisé

- Enfourez les aliments dans l'enceinte de cuisson.
- Sélectionnez Autres .
- Sélectionnez Programmes personnalisés.
- Sélectionnez le programme souhaité.
- Sélectionnez Exécuter.

En fonction des paramètres du programme, les options suivantes s'affichent :

- Démarrer immédiatement  
Le programme démarre immédiatement. Le chauffage de l'enceinte de cuisson se met en marche immédiatement.
  - Arrêt à  
Vous déterminez le moment auquel le programme doit s'achever. Le chauffage de l'enceinte de cuisson s'arrête automatiquement à ce moment.
  - Départ à  
Vous déterminez le moment auquel le programme doit démarrer. Le chauffage de l'enceinte de cuisson se met en marche automatiquement à ce moment.
  - Afficher les étapes de cuisson  
Un récapitulatif de vos réglages s'affiche à l'écran.
  - Afficher les actions  
L'écran affiche une liste des actions requises de votre part, par ex. l'heure à laquelle enfouner les aliments.
- Sélectionnez l'option souhaitée.

- Confirmez le message indiquant le niveau auquel les aliments doivent être enfournés avec la touche **OK**.

Le programme démarre immédiatement ou à l'heure programmée.

En fonction du programme de cuisson,  Info permet de sélectionner par ex. des informations pour enfouner ou retourner les aliments.

- Une fois le programme terminé, effleurez la touche sensitive .

### Modifier les étapes de cuisson

Lorsque vous avez enregistré votre programme personnalisé en vous basant sur un programme automatique existant, vous ne pouvez pas modifier les étapes de cuisson.

- Sélectionnez Autres .
- Sélectionnez Programmes personnalisés.
- Sélectionnez le programme que vous souhaitez modifier.
- Sélectionnez Modifier les étapes de cuisson.
- Sélectionnez l'étape que vous souhaitez modifier ou l'option Ajouter une étape de cuisson si vous souhaitez ajouter une étape.
- Sélectionnez les réglages souhaités puis confirmez.
- Si vous souhaitez démarrer le programme avec les anciens réglages, sélectionnez Démarrer l'opération.
- Une fois toutes les modifications effectuées, sélectionnez Enregistrer.

Le message à l'écran confirme l'enregistrement du nom de votre programme.

- Validez en appuyant sur **OK**.

Les modifications sont effectives, vous pouvez démarrer le programme immédiatement ou ultérieurement.

### Modifier le nom

- Sélectionnez Autres .
- Sélectionnez Programmes personnalisés.
- Sélectionnez le programme que vous souhaitez modifier.
- Sélectionnez Modifier le nom.
- Modifiez le nom du programme.
- Sélectionnez ✓.
- Une fois le nom de programme saisi, sélectionnez Enregistrer.

Le message à l'écran confirme l'enregistrement du nom de votre programme.



- Validez en appuyant sur *OK*.

Le programme est renommé.

### Supprimer des programmes personnalisés

- Sélectionnez Autres .
- Sélectionnez Programmes personnalisés.
- Sélectionnez le programme que vous souhaitez supprimer.
- Sélectionnez Supprimer un programme.

Le programme est effacé.

Vous pouvez supprimer tous les programmes personnalisés simultanément dans Autres  | Réglages  | Réglages usine | Programmes personnalisés.

Préparer les aliments sans les brûler est meilleur pour la santé.

Faites dorer les gâteaux, pizzas, frites ou autres aliments similaires sans les brunir.

## Conseils pour la cuisson

- Réglez un temps de cuisson. Les pâtisseries/le pain ne doivent pas attendre trop longtemps, car la pâte pourrait sécher et la levure perdre son efficacité.
- Évitez les moules clairs en matériau non traité, car ils entraînent un brunissement irrégulier, voire faible. Les aliments ne cuisent pas convenablement dans certains cas.
- Les moules rectangulaires ou en longueur doivent être posés perpendiculairement à la grille de sorte à obtenir une répartition idéale de la chaleur et un résultat de cuisson uniforme.
- Posez du papier sulfurisé sur le plat en verre pour la préparation des frites, croquettes ou autres aliments similaires.

## Remarques concernant les tableaux de cuisson

Vous trouverez les tableaux de cuisson en fin de document.

### Sélectionner la température 🌡️

- En règle générale, optez pour la température la moins élevée. Avec les températures plus élevées, le temps de cuisson est raccourci mais le brunissement peut être très irrégulier et l'aliment pourrait ne pas être cuit correctement.

### Sélectionner le temps de cuisson ⌚

Faute d'indications contraires, les durées s'appliquent à une enceinte de cuisson non préchauffée. Réduisez la durée de 10 min si le four est préchauffé.

- De manière générale, vérifiez la cuisson après la durée la plus courte. Piquez la pâte à l'aide d'un bâtonnet en bois.

Si le bâtonnet ressort propre, sans trace de pâte humide, la cuisson est terminée.

## Remarques concernant les modes de cuisson

Un aperçu de tous les modes avec les valeurs préenregistrées correspondantes est indiqué au chapitre "Menus principaux et sous-menus".

### Utiliser Programmes automat.

- Suivez les instructions qui s'affichent à l'écran.



## Utiliser Chaleur tournante Plus

Vous pouvez utiliser toutes les sortes de moules thermorésistants.

Utilisez ce mode si vous cuisez simultanément sur plusieurs niveaux.

- 1 niveau : enfournez les gâteaux dans leurs moules dans le niveau 1.
- 1 niveau : enfournez les biscuits plats (par ex. gâteaux secs, gâteaux cuits sur plaque) dans le niveau 2.
- 2 niveaux : enfournez le plat en fonction de sa hauteur dans les niveaux 1+3 ou 2+3.

## Utiliser Chaleur tournante Eco

Vous pouvez utiliser toutes les sortes de moules thermorésistants.

Ce mode est parfait pour la cuisson de plats de type gratin ou soufflés qui doivent être dorés sur le dessus.

- Enfournez les gâteaux ou les soufflés dans leurs moules dans le niveau 1.
- Enfournez les biscuits plats (par ex. gâteaux secs, gâteaux cuits sur plaque) dans le niveau 2.

## Utiliser MO + Chaleur tournante Plus

Utilisez exclusivement des moules résistants à la chaleur et aux micro-ondes (voir chapitre “Modes micro-ondes”, section “Choix des récipients”), tels que les moules en verre ou en céramique résistants à la chaleur, que les micro-ondes traversent.

Le mode MO + Chaleur tournante Plus  convient particulièrement bien aux pâtes qui cuisent plus longtemps, à savoir la pâte levée, la pâte brisée, la pâte à biscuit, la pâte à l'huile et au séré.

Si vous utilisez ce mode, le temps de cuisson raccourcit.

Tenez compte des indications dans les tableaux de cuisson et les recettes pour choisir la puissance micro-ondes.

- Insérez le plat en verre au niveau 1.
- Posez le moule sur le plat en verre.

**Conseil :** Les moules métalliques conviennent moins bien aux modes avec micro-ondes car le métal reflète les micro-ondes. Les micro-ondes n'atteignent le gâteau que par le haut, ce qui rallonge le temps de cuisson. Si vous utilisez des moules en métal, placez le moule sur le plat en verre de façon à ce qu'il ne touche pas les parois du four. Si des étincelles se forment, ne réutilisez pas ce moule dans les modes avec micro-ondes.

## Conseils de cuisson

- La **montée en température** de l'enceinte de cuisson n'est nécessaire que pour la préparation du rosbif et du filet. En générale, la montée en température n'est pas nécessaire.
- Pour rôtir la viande, utilisez un **réceptacle fermé**, par ex. une cocotte. La viande reste juteuse à l'intérieur. L'enceinte de cuisson reste plus propre qu'en rôtissant directement sur la grille. Il vous reste suffisamment de jus pour constituer un fond de sauce.
- Si vous utilisez un **sac de cuisson**, tenez compte des indications mentionnées sur l'emballage.
- Si vous utilisez la **grille** ou un **réceptacle ouvert** pour rôtir la viande, vous pouvez enduire la viande maigre de graisse, la recouvrir ou la piquer de fines tranches de lard.
- **Assaisonnez** la viande et posez-la dans le plat. Garnissez-la de noix de beurre ou de margarine, ou arrosez-la d'un filet d'huile ou de graisse alimentaire. Pour les grands rôtis maigres (2–3 kg) et les volailles grasses, ajoutez environ 1/8 l d'eau.
- Ne versez pas trop de liquide pendant la cuisson. Le **brunissage** de la viande en est entravé. Le brunissage a lieu à la fin du temps de cuisson. Enlevez le couvercle à mi-cuisson pour obtenir une viande bien dorée.
- Après le rôtissage, sortez le plat de l'enceinte, recouvrez-le et patientez pendant un **temps de repos** d'env. 10 minutes. Le rôti perdra moins de jus de cuisson lorsque vous le découperez.
- Badigeonnez la **volaille** d'eau légèrement salée 10 minutes avant la fin de la cuisson pour obtenir une peau croustillante.

## Remarques concernant les tableaux de cuisson

Vous trouverez les tableaux de cuisson en fin de document.

- Respectez les plages de températures, puissances micro-ondes, niveaux et temps indiqués. Ces indications tiennent compte des différents récipients, types de viandes et habitudes de cuisson.

### Sélectionner la température 🌡️

- En règle générale, optez pour la température la moins élevée. Si la température est trop élevée, la viande dorerait bien, mais ne sera pas cuite.
- Pour les pièces de viande de plus de 3 kg, réduisez la température indiquée dans le tableau d'env. 10 °C. Le processus de cuisson dure un peu plus longtemps mais la viande cuit de façon homogène et la croûte ne sera pas trop épaisse.
- En cas de cuisson sur la grille, réduisez la température d'env. 20 °C par rapport à la cuisson dans un récipient fermé.

### Sélectionner le temps de cuisson ⌚

Faute d'indications contraires, les durées s'appliquent à une enceinte de cuisson non préchauffée.

- Calculez le temps de cuisson en multipliant, selon le type de viande, la hauteur du rôti [cm] par le temps de cuisson par cm d'épaisseur [min/cm] :
  - Bœuf/gibier : 15–18 min/cm
  - Porc/veau/agneau : 12–15 min/cm
  - Rosbif/filet : 8–10 min/cm
- De manière générale, vérifiez la cuisson après la durée la plus courte.

## Conseils

- Si la viande est surgelée, le temps de cuisson augmente d'env. 20 minutes par kg.
- La viande surgelée peut être rôtie jusqu'à un poids d'env. 1,5 kg sans la décongeler.

## Remarques concernant les modes de cuisson

Un aperçu de tous les modes avec les valeurs préenregistrées correspondantes est indiqué au chapitre "Menus principaux et sous-menus".

### Utiliser Programmes automat.

- Suivez les instructions qui s'affichent à l'écran.

### Utiliser Chaleur tournante Plus ou Rôtissage automatique

Ces modes conviennent pour rôtir et dorer des plats de viande, de poisson et de volaille ainsi que pour la cuisson de rosbif et de filet.

En mode Rôtissage automatique , l'enceinte de cuisson est d'abord montée en température pour faire revenir les aliments à une température élevée (env. 230 °C). Dès que cette température est atteinte, le four redescend jusqu'à la température de cuisson que vous avez réglée (température de rôtissage).

- Pour la cuisson, utilisez des récipients avec des poignées thermorésistantes comme une cocotte, une rôtissoire, une marmite ou un moule en verre thermorésistant.
- Insérez la grille avec le plat dans le niveau 1.

### Utiliser MO + Chaleur tournante Plus ou MO + Rôtissage automatique

Ces modes de cuisson ne conviennent pas à la cuisson de pièces de viande fragiles telles que le rosbif et le filet. La viande serait cuite à l'intérieur avant que sa surface ne soit croustillante.

Utilisez le mode MO + Chaleur tournante Plus  pour réchauffer et cuire rapidement les plats tout en les faisant dorer. Ce mode permet de réduire le temps de cuisson et la consommation d'énergie.

Utilisez le mode MO + Rôtissage automatique  pour saisir la viande à des températures élevées puis la cuire à une température inférieure.

Si vous utilisez des modes avec micro-ondes, le temps de cuisson est raccourci.

Tenez compte des indications dans les tableaux de cuisson et les recettes pour choisir la puissance micro-ondes.

- Utilisez exclusivement des plats compatibles avec les micro-ondes et résistants à la chaleur sans couvercle métallique (voir chapitre "Vaisselle à utiliser avec les micro-ondes").
- Insérez la grille avec le plat en verre ou le plat en verre dans le niveau 1.

# Mode gril

 Risque de blessure en raison des surfaces chaudes.

Si vous grillez avec la porte ouverte, l'air chaud de l'enceinte ne passe plus automatiquement devant le ventilateur et n'est pas refroidi. Les éléments de commande deviennent brûlants.

Fermez la porte en mode gril.

## Conseils pour les grillades

- La montée en température est nécessaire avant de faire griller les aliments. Pour la montée en température, choisissez un mode **sans** micro-ondes. Faites chauffer le corps de chauffe du gril porte fermée pendant 5 minutes environ.
- Rincez rapidement la viande à l'eau froide et séchez-la bien. Ne salez pas les tranches de viande avant de les griller, elles pourraient perdre leur jus.
- Vous pouvez badigeonner les viandes maigres avec de l'huile. N'utilisez pas d'autres graisses car elles noircissent facilement ou dégagent de la fumée.
- Nettoyez les poissons plats ainsi que les tranches de poisson et salez-les. Vous pouvez également arroser le poisson de jus de citron.
- En règle générale, utilisez la grille pour les grillades.
- Badigeonnez la grille d'huile au pinceau puis posez l'aliment.

## Remarques concernant les tableaux de cuisson

Vous trouverez les tableaux de cuisson en fin de document.

- Respectez les temps, niveaux et plages de températures indiqués. Ces indications tiennent compte des différents types de viandes et habitudes de cuisson.
- Vérifiez la cuisson après le temps le plus court indiqué.

## Sélectionner la température

Sélectionnez une température dans les modes Turbogril  et MO + Turbogril .

- En règle générale, optez pour la température la moins élevée. Si la température est trop élevée, la viande dore bien, mais ne sera pas cuite.

## Sélectionner une puissance de gril

Dans les modes Gril  et MO + Gril  choisissez entre 1 et 3.

- Si vous cuisez des aliments avec un plus grand diamètre et à plus grande distance du corps de chauffe du gril, choisissez la **position 1**.
- Si vous souhaitez un brunissage plus léger comme pour les gratins par exemple, choisissez la **position 2**.
- Si vous cuisez des grillades plates à faible distance de la résistance, choisissez la **position 3**.

## Sélectionner le temps de cuisson ⌚

■ Grillez des pièces plates de viande ou de poisson env. 6–8 minutes de chaque côté.  
Veillez à ce que les tranches aient plus ou moins la même épaisseur, afin que les durées de cuisson soient plus ou moins identiques.

■ Grillez des morceaux un peu plus épais env. 7 à 9 minutes de chaque côté.

■ Grillez les rôtis roulés env. 10 minutes par cm de diamètre.

■ De manière générale, vérifiez la cuisson après la durée la plus courte.

■ Pour **tester la cuisson**, appuyez sur la viande avec une cuillère. Vous pouvez ainsi vérifier où en est la cuisson.

### - **bleue**

Si la viande est encore très élastique, elle est encore rouge à l'intérieur.

### - **à point**

Si la cuillère s'enfonce peu, la viande est rosée à l'intérieur.

### - **bien cuite**

Lorsque la cuillère s'enfonce à peine, la viande est bien cuite.

**Conseil :** Si vous constatez qu'un gros morceau de viande est déjà bien doré mais n'est pas encore cuit à cœur, enfournez-le à un niveau inférieur ou baissez la température pour la suite de la cuisson. Ainsi, la surface ne foncera pas excessivement.

## Remarques concernant les modes de cuisson

Un aperçu de tous les modes avec les valeurs préenregistrées correspondantes est indiqué au chapitre "Menus principaux et sous-menus".

Si vous utilisez des modes avec micro-ondes, le temps de cuisson est raccourci.

Tenez compte des indications dans les tableaux de grillades et les recettes pour choisir la puissance micro-ondes.

## Utiliser Turbogril ou MO + Turbogril

Ces modes conviennent pour griller des pièces de grand diamètre telles que des volailles.

Pour les aliments plats, il convient généralement de choisir une température de 220 °C, si le diamètre est plus grand, il faut maximum 180–200 °C.

■ En fonction de la hauteur de la pièce à cuire, insérez-la au niveau 1 ou 2.

## Utiliser Gril ou MO + Gril

Ces modes conviennent pour griller les aliments plats et pour les gratins.

■ En fonction de la hauteur de la pièce à cuire, insérez-la au niveau 2 ou 3.

## Nettoyage et entretien

 Risque de blessure en raison des surfaces chaudes.

Le four devient très chaud pendant le fonctionnement. Vous risquez de vous brûler au contact des résistances, de l'enceinte de cuisson et des accessoires.

Laissez d'abord refroidir les résistances, l'enceinte de cuisson et les accessoires avant de les nettoyer.

 Risque de blessure par électrocution.

La vapeur d'un nettoyeur vapeur pourrait se déposer sur les éléments conducteurs d'électricité et provoquer un court-circuit.

N'utilisez jamais de nettoyeur vapeur pour nettoyer votre four.

Toutes les surfaces peuvent subir des altérations de couleur ou d'aspect si vous utilisez des produits de nettoyage non appropriés. La façade du four surtout s'abîme si vous la nettoyez avec des détergents pour four. Toutes les surfaces sont sensibles aux rayures. Les rayures sur les surfaces en verre peuvent même provoquer des fissures.

Enlevez immédiatement les restes de produit nettoyant.

De fortes salissures risquent parfois même d'endommager l'appareil.

Nettoyez l'enceinte de cuisson, le côté intérieur de la porte et le joint de porte dès qu'ils ont refroidi. Si vous attendez trop longtemps, le nettoyage sera plus difficile, voire impossible dans les cas extrêmes.

Si l'appareil est défectueux, des micro-ondes peuvent s'échapper lorsque le four est en marche et mettre ainsi l'utilisateur en danger. Vérifiez que la porte et le joint de porte ne présentent aucun dommage. N'utilisez pas les modes avec micro-ondes tant que l'appareil n'a pas été réparé par un technicien du service après-vente.

Les produits cosmétiques, notamment les crèmes solaires, ainsi que les désinfectants pour les mains peuvent provoquer des taches permanentes sur la surface en verre mat. Si des produits cosmétiques ont été déposés sur la surface en verre mat, éliminez immédiatement les résidus avec de l'eau chaude, du liquide vaisselle et un chiffon en microfibrilles propre.

### Produits de nettoyage à ne pas utiliser

Pour éviter d'endommager les surfaces, évitez :

- les détergents contenant de la soude, de l'ammoniaque, de l'acide ou du chlore,
- les détergents anticalcaires sur la façade du four,
- les détergents abrasifs (par ex. la poudre ou la crème à récuser, les pierres à nettoyer),
- les détergents contenant des solvants,
- les nettoyeurs spéciaux pour l'inox,
- les nettoyeurs pour lave-vaisselle,
- les nettoyeurs pour le verre,
- les produits de nettoyage pour plan de cuisson en vitrocéramique,

- les éponges ou brosses abrasives (par ex. éponges à récurer, éponges usagées contenant des résidus de produit abrasif),
  - les éponges efface-taches,
  - les racloirs métalliques à lame aiguisée,
  - la laine d'acier,
  - les nettoyages ponctuels mécaniques,
  - les nettoyants pour four,
  - les tampons à récurer en acier inoxydable.
- \* Autorisé en cas de salissures particulièrement tenaces sur les surfaces traitées PerfectClean

Si les salissures ne sont pas nettoyées rapidement, elles peuvent s'incruster avec le temps. Si vous utilisez plusieurs fois votre four sans le nettoyer, le nettoyage sera d'autant plus difficile par la suite. Il est préférable d'éliminer immédiatement les salissures.

Seul le plat en verre peut être lavé au lave-vaisselle.

**Conseil :** Les taches de jus de fruits et de pâte qui coulent des moules sont plus faciles à éliminer lorsque le four est encore un peu chaud.

Pour faciliter le nettoyage, nous recommandons de procéder comme suit :

- Abaissez la résistance du gril.
- Pour neutraliser d'éventuelles odeurs dans l'enceinte de cuisson, faites-y chauffer de l'eau avec un peu de jus de citron pendant quelques minutes.

## Retirer les salissures normales

Le four est endommagé en raison de liquide à l'intérieur de l'appareil.

N'essayez pas l'enceinte de cuisson avec un linge trop humide, afin d'éviter que de l'eau ne pénètre dans l'appareil par les orifices existants.

## Retirer les salissures normales

- Il est préférable de nettoyer les salissures normales immédiatement avec de l'eau, du liquide vaisselle et une éponge propre ou avec un chiffon en microfibres propre et humide.
- Retirez immédiatement les restes de produit de lavage avec de l'eau claire. Ceci est particulièrement important pour les pièces dotées du revêtement PerfectClean, car les restes de produit de lavage affectent l'effet anti-adhésif.
- Séchez ensuite les surfaces avec un chiffon doux.

# Nettoyage et entretien

## Retirer les salissures incrustées

Les taches de jus de fruit ou de jus de viande peuvent laisser des traces ou des taches mates sur les surfaces de l'appareil. Ces taches n'affectent cependant pas les propriétés d'utilisation.

N'essayez pas de les enlever à tout prix. Utilisez uniquement les produits préconisés.

- Déposez un peu d'eau chaude additionnée de produit vaisselle sur les salissures incrustées et attendez quelques minutes.
- Après avoir laissé agir, vous pouvez utiliser le côté grattoir d'une éponge à vaisselle.

## Utiliser des nettoyeurs pour four

- Si des surfaces avec revêtement PerfectClean présentent des salissures particulièrement tenaces, utilisez le produit nettoyeur pour four Miele une fois les surfaces refroidies.

Si du spray pour four pénètre dans des interstices et orifices, des odeurs trop fortes se forment lors des processus de cuisson ultérieurs.

Ne pulvérisez pas de spray pour four sur la voûte de l'enceinte du four.

Ne pulvérisez pas de spray pour four dans les interstices et orifices des parois et de la paroi arrière de l'enceinte du four.

- Laissez le produit agir comme indiqué sur l'emballage.

Les produits nettoyeurs pour four d'autres fabricants ne doivent être appliqués que sur des surfaces refroidies et pendant une durée maximale de 10 minutes.

- Après avoir laissé agir, vous pouvez également utiliser la face rugueuse d'une éponge à vaisselle.
- Retirez immédiatement les restes de détergent avec de l'eau claire.
- Séchez les surfaces avec un chiffon doux.



## Rabattre le corps de chauffe du gril

Si la voûte de l'enceinte de cuisson est très sale, vous pouvez abaisser le corps de chauffe du gril pour la nettoyer. Il est recommandé de nettoyer régulièrement la voûte de l'enceinte de cuisson avec un chiffon humide ou une éponge pour vaisselle.

 Risque de blessure en raison des surfaces chaudes.

Le four devient très chaud pendant le fonctionnement. Vous risquez de vous brûler au contact des résistances, de l'enceinte de cuisson et des accessoires.

Laissez d'abord refroidir les résistances, l'enceinte de cuisson et les accessoires avant de les nettoyer.

La sole de l'enceinte de cuisson peut être rayée par la chute d'écrous.

Pour la protéger, posez par ex. un torchon dessus.

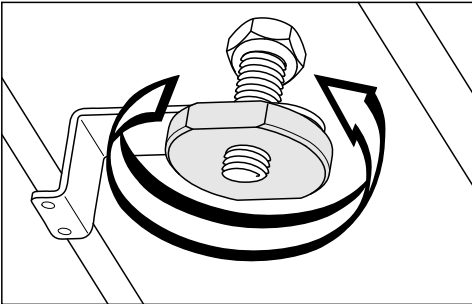

- Dévissez l'écrou.

Le corps de chauffe du gril peut être abîmé.

Ne forcez pas pour abaisser le corps de chauffe du gril.

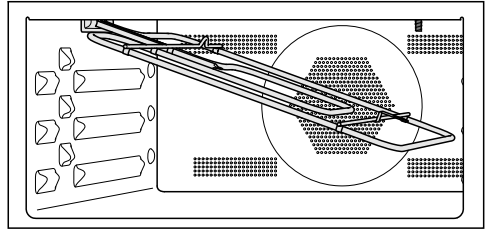

- Rabattez-le prudemment.

La plaque située sur la voûte de l'enceinte de cuisson peut être endommagée.

N'utilisez pas la face rugueuse d'une éponge à vaisselle pour nettoyer la voûte de l'enceinte de cuisson.

La LED située sur la voûte de l'enceinte peut être endommagée. Si possible, évitez de la nettoyer.



- Nettoyez la voûte de l'enceinte de cuisson à l'aide d'un chiffon humide ou d'une éponge à vaisselle.
- Après le nettoyage, rabattez le corps de chauffe du gril vers le haut.
- Remettez l'écrou en place et serrez-le.

## En cas d'anomalie





Vous pouvez remédier vous-même à la plupart des anomalies ou pannes qui peuvent se produire au quotidien. Dans bon nombre de cas, vous économiserez ainsi du temps et de l'argent car vous n'aurez pas besoin de faire appel au SAV. Sur [www.miele.com/service](http://www.miele.com/service), vous trouverez des informations sur l'aide au dépannage.

Les tableaux suivants vous aideront à déceler la cause d'un défaut ou d'une anomalie et à y remédier.

Problème	Cause et dépannage
<b>L'écran est sombre.</b>	Vous avez sélectionné le réglage Heure   Affichage   Désactivé. C'est pourquoi l'écran est noir lorsque le four est éteint. ■ Dès que le four est allumé, le menu principal s'affiche. Pour afficher l'heure en continu, sélectionnez le réglage Heure   Affichage   Activé.
	Le four n'est pas sous tension. ■ Vérifiez si la fiche du four est branchée dans la prise. ■ Vérifiez si le fusible de l'installation électrique a sauté. Contactez un électricien professionnel ou le SAV Miele.
<b>Vous n'entendez aucun signal sonore.</b>	Les signaux sonores sont désactivés ou réglés sur silencieux. ■ Activez les signaux sonores ou augmentez leur volume avec le réglage Volume   Signaux sonores.
<b>L'enceinte de cuisson ne chauffe pas.</b>	Le mode expo est activé. Vous pouvez sélectionner des options sur l'écran et effleurer des touches sensibles, mais le chauffage de l'enceinte de cuisson ne fonctionne pas. ■ Désactivez le mode expo avec le réglage Revendeur   Mode expo   Désactivé.
<b>Vous ne pouvez pas démarrer de programme de cuisson.</b>	Pour utiliser le micro-ondes, la porte est encore ouverte. ■ Vérifiez si la porte de l'appareil est bien fermée.
	En cas de sélection du mode micro-ondes, la puissance micro-ondes et la durée ne sont pas définies. ■ Vérifiez qu'une puissance micro-ondes et qu'une durée de cuisson sont définies.
	Pour un programme avec micro-ondes, tous les réglages nécessaires n'ont pas été définis. ■ Vérifiez qu'une puissance micro-ondes, une durée de cuisson et une température sont définies.



Problème	Cause et dépannage
<b>Vous ne pouvez pas ouvrir la porte avec la touche sensitive .</b>	<p>Vous avez sélectionné le réglage Ecran   QuickTouch   Désactivé. De ce fait, la touche sensitive  ne réagit pas quand le four est éteint.</p> <ul style="list-style-type: none"> <li>■ Les touches sensibles réagissent dès que vous allumez le four. Si vous souhaitez que les touches sensibles réagissent toujours, même lorsque le four est éteint, sélectionnez le réglage Ecran   QuickTouch   Activé.</li> </ul>
	<p>Le four n'est pas branché au réseau électrique.</p> <ul style="list-style-type: none"> <li>■ Vérifiez si la fiche du four est branchée dans la prise.</li> <li>■ Vérifiez si le fusible de l'installation électrique a sauté. Contactez un électricien qualifié ou le SAV Miele.</li> <li>■ Si vous devez ouvrir la porte, par ex. parce que des aliments se trouvent encore dans le compartiment de cuisson, soulevez la porte à l'aide du déverrouilleur fourni. Glissez pour ce faire le déverrouilleur sur le bord de porte extérieur en haut de biais, dans la fente entre le bandeau de commande et la porte. Vous pouvez également tirer latéralement des deux mains sur la porte jusqu'à ce qu'elle s'ouvre.</li> </ul>
<b>Les touches sensibles ne réagissent pas.</b>	<p>Vous avez sélectionné le réglage Ecran   QuickTouch   Désactivé. C'est pourquoi les touches sensibles ne réagissent pas quand le four est éteint.</p> <ul style="list-style-type: none"> <li>■ Les touches sensibles réagissent dès que vous allumez le four. Si vous souhaitez que les touches sensibles réagissent toujours, même lorsque le four est éteint, sélectionnez le réglage Ecran   QuickTouch   Activé.</li> </ul>
	<p>Le four n'est pas branché au réseau électrique.</p> <ul style="list-style-type: none"> <li>■ Vérifiez si la fiche du four est branchée dans la prise.</li> <li>■ Vérifiez si le(s) disjoncteur(s) de l'installation électrique a(ont) sauté. Contactez un électricien qualifié ou le SAV Miele.</li> </ul>
	<p>Un problème est survenu au niveau de la commande.</p> <ul style="list-style-type: none"> <li>■ Effleurez la touche Marche/Arrêt  jusqu'à désactivation de l'écran et remise en marche du four.</li> </ul>

## En cas d'anomalie

Problème	Cause et dépannage
Pour déverrouiller, presser la touche OK pendant 6 secondes <b>s'affiche en activant l'écran.</b>	La sécurité enfants  est activée. <ul style="list-style-type: none"> <li>■ Vous pouvez désactiver la sécurité enfants le temps d'un processus de cuisson en effleurant la touche sensitive OK pendant au moins 6 secondes.</li> <li>■ Pour désactiver la sécurité enfants de façon permanente, sélectionnez le réglage Sécurité   Sécurité enfants    Désactivé.</li> </ul>
<b>L'écran affiche</b> Panne d'électricité opération interrompue.	Il y a eu une brève coupure de courant. Le processus de cuisson en cours a été interrompu. <ul style="list-style-type: none"> <li>■ Arrêtez le four et remettez-le en marche.</li> <li>■ Redémarrez le processus de cuisson.</li> </ul>
12:00 <b>s'affiche à l'écran.</b>	Le courant a été coupé pendant plus de 150 heures. <ul style="list-style-type: none"> <li>■ Réglez la date et l'heure de nouveau.</li> </ul>
<b>L'écran affiche</b> Durée maximale de fonctionnement atteinte.	Le four a été utilisé pendant une période inhabituellement longue. L'arrêt de sécurité s'est activé. <ul style="list-style-type: none"> <li>■ Validez avec OK.</li> </ul> <p>Le four est alors à nouveau prêt à fonctionner.</p>
Défaut <b>et un code d'erreur non indiqué ici s'affichent sur l'écran.</b>	Il s'agit d'une anomalie à laquelle vous ne pouvez pas remédier vous-même. <ul style="list-style-type: none"> <li>■ Contactez le service après-vente Miele.</li> </ul>
<b>Si vous ouvrez la porte pendant une opération de cuisson en mode</b> Micro-ondes  , <b>aucun bruit ne se fait entendre.</b>	Il ne s'agit pas d'une anomalie ! Si vous ouvrez la porte pendant un programme en mode Micro-ondes  , le contacteur de porte désactive le micro-ondes et diminue la vitesse du ventilateur de refroidissement.
<b>Un bruit de fonctionnement se fait entendre après un processus de cuisson.</b>	Une fois le processus de cuisson terminé, le ventilateur de refroidissement continue de tourner (voir chapitre "Réglages", section "Arrêt différé du ventilateur de refroidissement").

Problème	Cause et dépannage
<b>Un bruit anormal se produit pendant un programme avec micro-ondes.</b>	<p>Vous avez utilisé de la vaisselle métallique lors d'une cuisson en mode micro-ondes.</p> <ul style="list-style-type: none"> <li>■ Vérifiez si l'utilisation de la vaisselle métallique ne provoque pas des étincelles (voir chapitre "Modes avec micro-ondes", section "Vaisselle à utiliser avec les micro-ondes").</li> </ul>
	<p>Vous avez recouvert vos plats avec de l'aluminium lors d'une cuisson en mode micro-ondes.</p> <ul style="list-style-type: none"> <li>■ Retirez tout élément recouvrant.</li> </ul>
	<p>Vous avez utilisé la grille lors d'une cuisson en mode micro-ondes.</p> <ul style="list-style-type: none"> <li>■ Pour les cuissons en mode micro-ondes, utilisez toujours le plat en verre.</li> </ul>
<b>Le four s'est arrêté automatiquement.</b>	<p>Pour des raisons d'économie d'énergie, le four s'arrête automatiquement si vous n'entrez aucune commande pendant une certaine durée suite à une opération de cuisson ou après avoir allumé le four.</p> <ul style="list-style-type: none"> <li>■ Rallumez le four.</li> </ul>
<b>Le gâteau/la pâtisserie n'est pas cuit(e) bien que le temps indiqué dans le tableau de cuisson ait été respecté.</b>	<p>La température sélectionnée est différente de celle de la recette.</p> <ul style="list-style-type: none"> <li>■ Sélectionnez la température indiquée dans la recette.</li> </ul>
	<p>Les quantités d'ingrédients ne correspondent pas à la recette.</p> <ul style="list-style-type: none"> <li>■ Vérifiez si vous avez modifié la recette. Si vous avez rajouté du liquide ou des œufs, la pâte est plus humide et nécessite un temps de cuisson plus long.</li> </ul>
<b>Le gâteau/la pâtisserie n'est pas doré(e) uniformément.</b>	<p>Le température ou le niveau ne convient pas.</p> <ul style="list-style-type: none"> <li>■ Les aliments ne sont jamais dorés de façon parfaitement uniforme. Si vous obtenez un résultat très irrégulier, vérifiez si vous avez choisi la température et le niveau de cuisson adaptés.</li> </ul>
	<p>Le matériau ou la couleur du moule ne convient pas au mode de cuisson choisi. Les moules clairs à paroi fine ne conviennent pas aussi bien. Ils reflètent le rayonnement thermique du four. La chaleur atteint ainsi plus difficilement les aliments qui doré peu ou de façon irrégulière.</p> <ul style="list-style-type: none"> <li>■ Utilisez des moules mats et foncés.</li> </ul>

## En cas d'anomalie

Problème	Cause et dépannage
<p><b>Les aliments ne sont pas suffisamment réchauffés ou cuits à la fin de la durée sélectionnée en mode</b> <small>Mi-cro-ondes</small> .</p>	<p>Vous avez interrompu un programme avec micro-ondes mais ne l'avez pas redémarré.</p> <ul style="list-style-type: none"> <li>■ Redémarrez le programme de cuisson jusqu'à ce que les aliments soient assez bien réchauffés ou cuits.</li> </ul> <p>Une durée trop brève a été sélectionnée pour cuire ou réchauffer en mode micro-ondes.</p> <ul style="list-style-type: none"> <li>■ Vérifiez que le temps de cuisson sélectionné corresponde bien à la puissance micro-ondes configurée. Plus la puissance micro-ondes est faible, plus le temps de cuisson sera long.</li> </ul>
<p><b>Les aliments refroidissent trop rapidement après le réchauffage ou la cuisson avec micro-ondes.</b></p>	<p>La cuisson par micro-ondes se caractérise par le fait que la chaleur se forme d'abord sur le pourtour des aliments pour se propager ensuite au centre. Si les aliments sont réchauffés à une puissance de micro-ondes élevée, ils peuvent être brûlants à l'extérieur mais pas encore chauds au centre. Lors de la compensation de température qui suit, les aliments deviennent plus chauds à l'intérieur et plus froids à l'extérieur.</p> <ul style="list-style-type: none"> <li>■ Il est recommandé de sélectionner une puissance plus basse et une durée plus longue, surtout pour réchauffer des mets composés de différents aliments, comme dans le cas d'un menu.</li> </ul>
<p><b>L'éclairage de l'enceinte s'éteint rapidement.</b></p>	<p>Vous avez sélectionné le réglage Eclairage   "Activé" 15 secondes.</p> <ul style="list-style-type: none"> <li>■ Si vous souhaitez activer l'éclairage de l'enceinte de cuisson pendant tout le programme, sélectionnez le réglage Eclairage   Activé.</li> </ul>
<p><b>L'éclairage de l'enceinte de cuisson est désactivée ou ne s'active pas.</b></p>	<p>Vous avez sélectionné le réglage Eclairage   Désactivé.</p> <ul style="list-style-type: none"> <li>■ Activez l'éclairage de l'enceinte en effleurant la touche  pendant 15 secondes.</li> <li>■ Si nécessaire, sélectionnez Eclairage   Activé ou "Activé" 15 secondes.</li> </ul> <p>L'éclairage de l'enceinte de cuisson est défectueux.</p> <ul style="list-style-type: none"> <li>■ Contactez le service après-vente Miele.</li> </ul>

Sur [www.miele.com/service](http://www.miele.com/service), vous trouverez des informations relatives à l'aide au dépannage et les pièces de rechange Miele.

### **Contact en cas d'anomalies**

En cas d'anomalies auxquelles vous n'arrivez pas à remédier vous-même, veuillez vous adresser par exemple à votre revendeur Miele ou au SAV Miele.

Vous pouvez réserver une intervention du SAV Miele en ligne, sur [www.miele.com/service](http://www.miele.com/service).

Les coordonnées du SAV Miele figurent en fin de notice.

Veillez indiquer au SAV la référence du modèle et le numéro de fabrication (N° fab./SN/N°). Ces deux indications figurent sur la plaque signalétique.

Ces indications se trouvent sur la plaque signalétique visible sur le cadre frontal lorsque la porte est ouverte.

### **Garantie**

La durée de garantie est de 2 ans.

Pour de plus amples informations, veuillez consulter les conditions de garantie fournies.

# Installation

## Cotes d'encastrement

Les cotes sont indiquées en mm.

### Encastrement dans une armoire haute ou basse

Si le four doit être encastré sous un plan de cuisson, il convient de respecter les instructions concernant l'encastrement du plan de cuisson et de tenir compte de la hauteur d'encastrement de celui-ci.

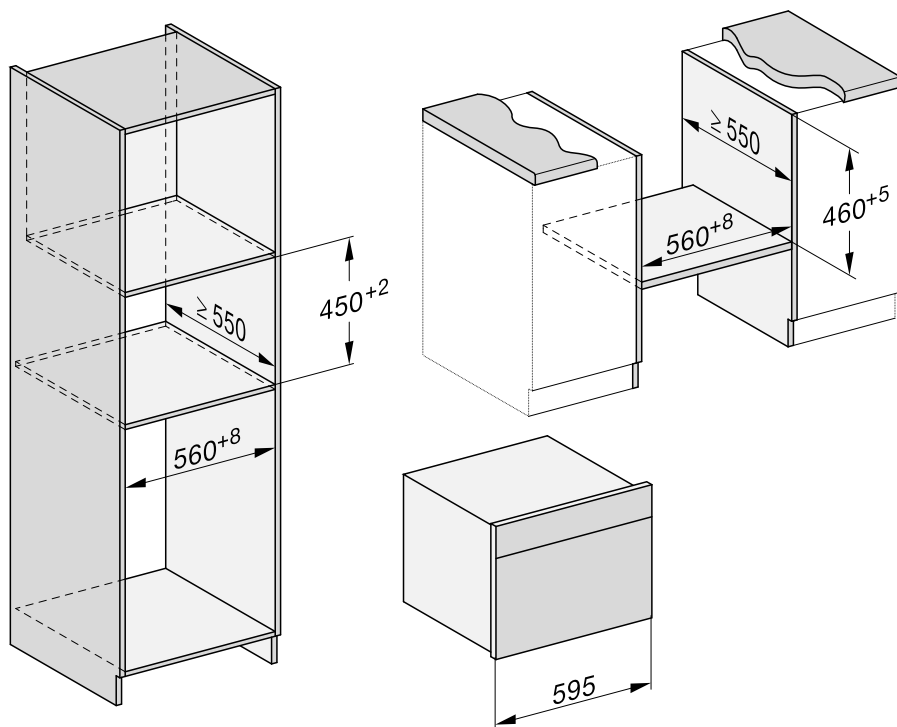



## Vue latérale

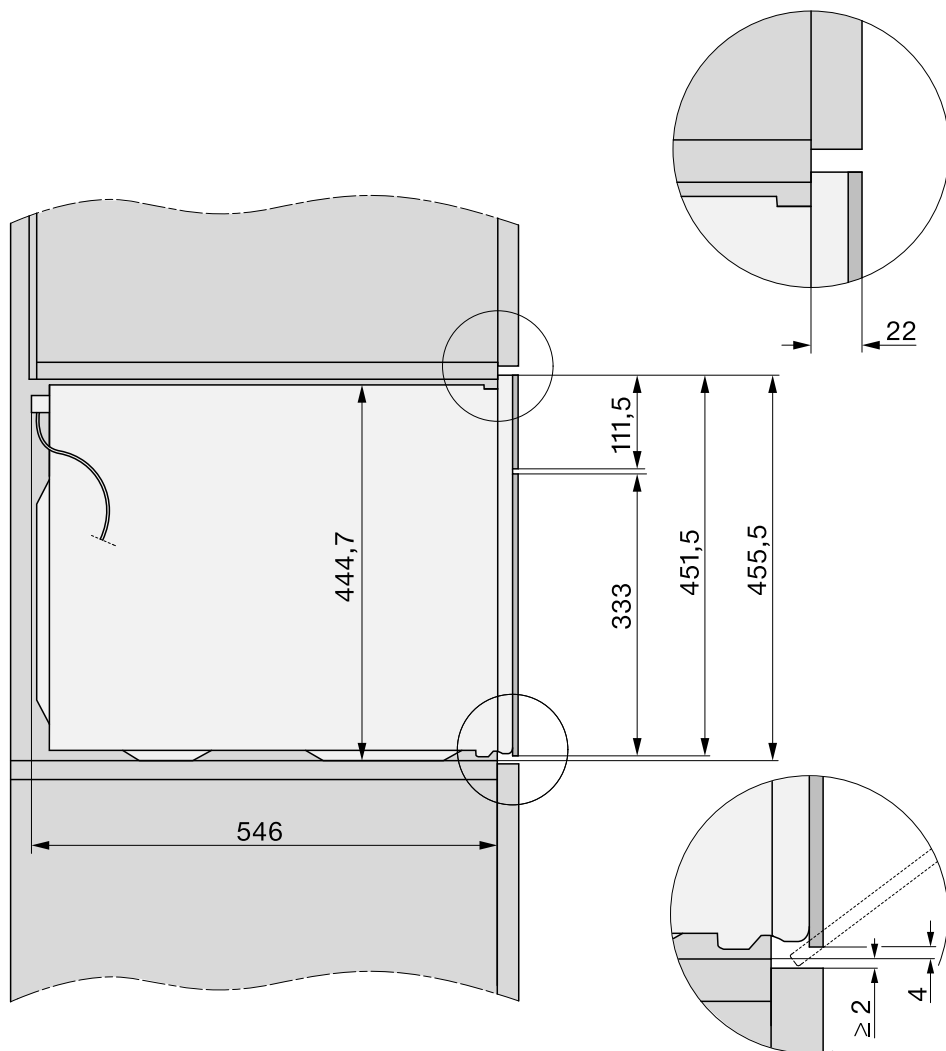

# Installation

## Raccordements et aération

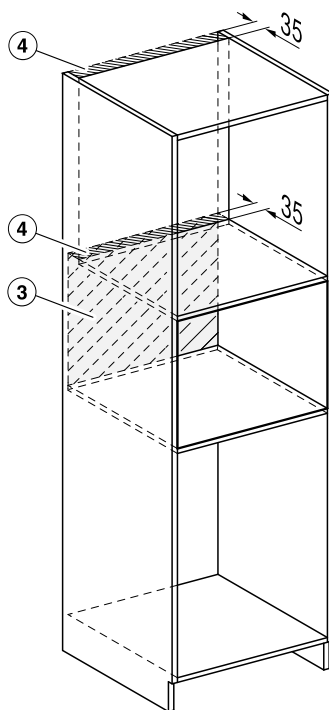
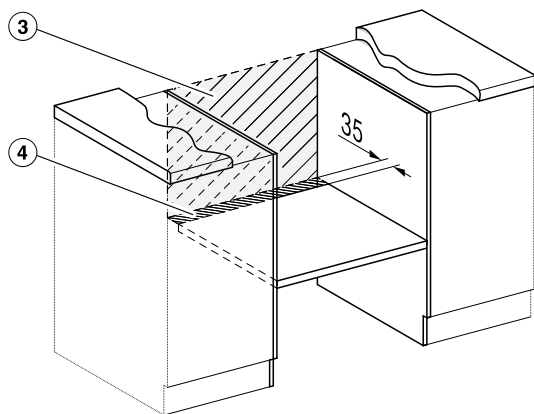
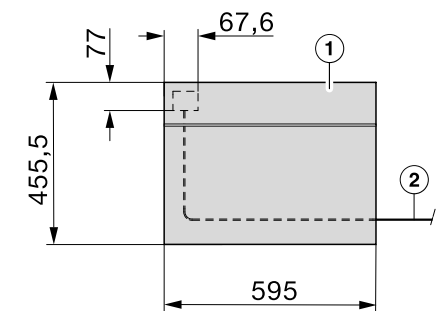

- ① Vue avant
- ② Longueur du cordon d'alimentation = 1'500 mm
- ③ Pas de raccordement dans cette zone
- ④ Découpe d'aération de min. 150 cm<sup>2</sup>

## Encastrement du four

- Raccordez le four au réseau électrique.
- Insérez le four dans la niche d'encastrement et ajustez-le.
- Rétablissez l'alimentation en tension pour la prise secteur.

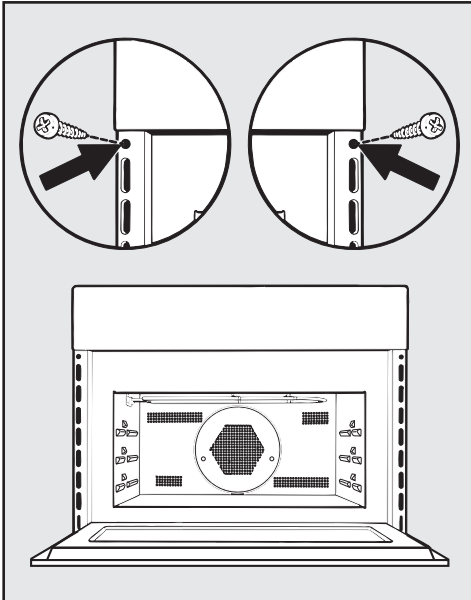

- Ouvrez la porte avec la touche sensible  et fixez le four avec les vis fournies aux parois latérales de la niche.

## Branchement électrique

Le branchement électrique de votre appareil doit être effectué exclusivement par un électricien agréé qui connaît et respecte scrupuleusement les réglementations en vigueur, en matière d'électricité et d'ordonnances de la compagnie de distribution d'électricité locale.

Avant le raccordement, vérifiez que la **tension** indiquée sur la plaque signalétique correspond bien à la **tension secteur** du lieu d'installation.

Il est recommandé de procéder au **branchement par le biais d'une prise de courant**, car ceci facilite les interventions du service après-vente.

Si la prise n'est plus accessible à l'utilisateur ou qu'un **raccordement fixe** est prévu, un dispositif de coupure pour tous les pôles doit être prévu côté installation.

Ce dispositif de sectionnement peut être un interrupteur omnipolaire présentant un écartement d'ouverture des contacts d'au moins 3 mm.

En font partie les interrupteurs et disjoncteurs LS dont la commande permet de séparer tous les pôles du secteur.

Lors de toute demande adressée au centre de service Miele, veuillez toujours indiquer le voltage (tension) ainsi que le type et le numéro de fabrication de votre appareil.

Si le câble d'alimentation est endommagé, l'installation d'un nouveau câble d'alimentation spécial doit être effectuée par le service après-vente Miele.

# Installation

Ce four compact à micro-ondes satisfait aux exigences de la norme européenne EN55011. Conformément à la norme, le produit est classé en tant qu'appareil du groupe 2, classe B.

La classification dans le groupe 2 signifie que l'appareil produit une énergie sous forme de rayons électromagnétiques à haute fréquence pour le traitement thermique de produits alimentaires. Appareil de la classe B signifie que l'appareil est adapté à l'utilisation en milieu domestique.

## Conditions préalables au montage

En raison de la norme d'installation basse tension 47.330, le four avec micro-ondes doit être installé conformément aux instructions de montage.

L'encastrement doit garantir la protection contre tout contact avec des éléments sous tension.

## Four avec micro-ondes

Le four avec micro-ondes doit être raccordé en fonction du schéma électrique.

Puissance maximale de raccordement : voir la plaque signalétique.

## Schéma de branchement

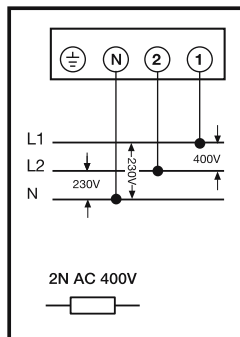

Le fonctionnement temporaire ou permanent sur un système d'alimentation électrique autonome ou non synchrone au réseau (comme les réseaux autonomes, les systèmes de secours) est possible. La condition préalable au fonctionnement est que le système d'alimentation électrique corresponde aux spécifications de la norme EN 50160 ou similaire.

Les mesures de protection prévues dans l'installation domestique et dans ce produit Miele doivent également être assurées dans leur fonction et leur mode de fonctionnement en fonctionnement isolé ou en fonctionnement non synchrone au réseau ou être remplacées par des mesures équivalentes dans l'installation. Comme décrit, par exemple, dans la publication actuelle de VDE-AR-E 2510-2.

## Pâte travaillée

Gâteaux/biscuits (accessoires)		+ [°C] + [W]		 3 1	 [min]
Muffins		150-160	✓	2	35-45
Petits cakes (1 plat en verre)*		150	-	2	25-35
Petits cakes (2 plats en verre)*		140	-	2+3	35-45
Quatre-quarts (moule rectangulaire, 30 cm)	<sup>1</sup>	160-170 + 80	✓	1	35-45
Kouglof (moule couronne/moule à kouglof, Ø 26 cm)	<sup>1</sup>	160-170 + 150	✓	1	40-50
Gâteau marbré, gâteau aux noix (moule rectangulaire, 30 cm)		150-160	✓	1	65-75
Gâteau marbré, gâteau aux noix (moule couronne/moule à kouglof, Ø 26 cm)		150-160	✓	1	55-65
Tarte aux fruits (1 plat en verre)		150-160	✓	2	50-60
Tarte aux fruits (moule à manqué, Ø 26 cm)		150-160	✓	1	55-65
Fond de tarte (moule à fond de tarte, Ø 28 cm)		150-160	✓	1	25-35

Mode de cuisson, Température, Puissance des micro-ondes, Booster, Niveau, Temps de cuisson, Chaleur tournante Plus, MO + Chaleur tournante Plus, ✓ activé, - désactivé















\* Les réglages sont également conformes aux prescriptions de la norme EN 60350-1.







<sup>1</sup> Mettez le moule au centre du plat en verre.

<sup>2</sup> Préchauffez l'enceinte de cuisson avant de mettre les aliments à cuire.

# Tableaux de cuisson

## Pâte à gâteau

Gâteaux/biscuits (accessoires)		 Température [°C]		 Niveau	 Temps de cuisson [min]
Gâteaux secs (1 plat en verre)		140–150	✓	2	20–30
Sablés (1 plat en verre)*		140	–	2	40–50
Sablés (2 plats en verre)*		140	–	2+3	45–55 <sup>2</sup>
Fond de tarte (moule à fond de tarte, Ø 28 cm)		150–160	✓	2	30–40
Gâteau au fromage (moule à manqué, Ø 26 cm)		150–160	✓	1	75–85
Tarte aux pommes (moule à manqué, Ø 20 cm)*		160	–	1	110–120
Tourte aux pommes (moule à manqué, Ø 26 cm)		150–160	✓	1	65–75
Tarte aux fruits avec nappage (moule à manqué, Ø 26 cm)		150–160	✓	1	60–70
Tarte aux fruits avec nappage (1 plat en verre)		150–160	✓	2	55–65
Quiche sucrée (1 plat en verre)		190–200 <sup>1</sup>	✓	2	30–40

 Mode de cuisson,  Température,  Booster,  Niveau,  Temps de cuisson,  Chaleur tournante Plus, ✓ activé, – désactivé

\* Les réglages sont également conformes aux prescriptions de la norme EN 60350-1.

<sup>1</sup> Préchauffez l'enceinte de cuisson avant de mettre les aliments à cuire.

<sup>2</sup> Sortez les plats du four à différents moments si les aliments ont déjà suffisamment bruni avant que la durée de cuisson indiquée ne soit écoulée.

# Tableaux de cuisson

## Pâte levée

Gâteaux/biscuits (accessoires)	<input type="checkbox"/>	🌡️ + 🌀 [°C] + [W]	🌡️↑	<input type="checkbox"/> <sub>1</sub> <sup>3</sup>	🕒 [min]
Kouglof (moule à kouglof, Ø 24 cm)	<input checked="" type="checkbox"/>	140–150	✓	1	55–65
Pain de Noël allemand (1 plat en verre)	<input checked="" type="checkbox"/>	150–160	✓	1	60–70
Gâteau streusel avec/sans fruits (1 plat en verre)	<input checked="" type="checkbox"/>	160–170	✓	2	40–50
	<input checked="" type="checkbox"/>	170–180 + 150	–	2	30–40
Tarte aux fruits (1 plat en verre)	<input checked="" type="checkbox"/>	160–170	✓	2	40–50
	<input checked="" type="checkbox"/>	170–180 + 150	–	2	25–35
Chaussons aux pommes/pains aux raisins (1 plat en verre)	<input checked="" type="checkbox"/>	150–160	✓	2	25–35
Pain blanc (cuisson sans moule) (1 plat en verre)	<input checked="" type="checkbox"/>	180–190	–	2	35–45
Pain blanc (moule rectangulaire, 30 cm)	<input checked="" type="checkbox"/>	190–200	✓	1	50–60
Pain complet (moule rectangulaire, 30 cm)	<input checked="" type="checkbox"/>	180–190	✓	1	55–65
Faire lever la pâte (saladier)	<input checked="" type="checkbox"/>	35	–	1	30

Mode de cuisson, 🌡️ Température, 🌡️↑ Booster, <sub>1</sub><sup>3</sup> Niveau, 🕒 Temps de cuisson,  Chaleur tournante Plus,  MO + Chaleur tournante Plus, ✓ activé, – désactivé

## Pâte à l'huile et au séré

Gâteaux/biscuits (accessoires)	<input type="checkbox"/>	🌡️ + 🌀 [°C] + [W]	🌡️↑	<input type="checkbox"/> <sub>1</sub> <sup>3</sup>	🕒 [min]
Tarte aux fruits (1 plat en verre)	<input checked="" type="checkbox"/>	160–170	✓	2	40–50
	<input checked="" type="checkbox"/>	170–180 + 150	–	2	25–35
Chaussons aux pommes/pains aux raisins (1 plat en verre)	<input checked="" type="checkbox"/>	150–160	✓	2	25–35

Mode de cuisson, 🌡️ Température, 🌡️↑ Booster, <sub>1</sub><sup>3</sup> Niveau, 🕒 Temps de cuisson,  Chaleur tournante Plus,  MO + Chaleur tournante Plus, ✓ activé, – désactivé

## Pâte à génoise

Gâteaux/biscuits (accessoires)	<input type="checkbox"/>	🌡️ [°C]	🌡️↑	<input type="checkbox"/> <sub>1</sub> <sup>3</sup>	🕒 [min]
Génoise (2 œufs, moule à manqué, Ø 26 cm)	<input checked="" type="checkbox"/>	170–180 <sup>1</sup>	–	1	15–25
Génoise (4 œufs, moule à manqué, Ø 26 cm)	<input checked="" type="checkbox"/>	170–180 <sup>1</sup>	–	1	30–40
Gâteau de Savoie (moule à manqué, Ø 26 cm)*	<input checked="" type="checkbox"/>	190	–	2	20–30
Biscuit roulé (1 plat en verre)	<input checked="" type="checkbox"/>	170–180 <sup>1</sup>	–	2	12–22

Mode de cuisson, 🌡️ Température, 🌡️↑ Booster, <sub>1</sub><sup>3</sup> Niveau, 🕒 Temps de cuisson,  Chaleur tournante Plus, ✓ activé, – désactivé

\* Les réglages sont également conformes aux prescriptions de la norme EN 60350-1.

<sup>1</sup> Préchauffez l'enceinte de cuisson avant de mettre les aliments à cuire.

## Tableaux de cuisson

### Pâte à chou, pâte feuilletée, pâtisserie meringuée

Gâteaux/biscuits (accessoires)		Température [°C]	Booster	Niveau	Temps de cuisson [min]
Choux (1 plat en verre)		160–170	✓	2	30–40
Chaussons (1 plat en verre)		170–180	✓	2	25–35
Macarons (1 plat en verre)		120–130	✓	2	35–45
Meringue (1 plat en verre, 6 pièces de Ø 6 cm)		80–100	–	2	120–150

Mode de cuisson, Température, Booster, Niveau, Temps de cuisson, Chaleur tournante Plus, ✓ activé, – désactivé

### Manger sur le pouce

Aliments à cuire (accessoires)		Température [°C] +  [W]	Booster	Niveau	Temps de cuisson [min]
Quiche salée (1 plat en verre)		190–200 <sup>2</sup>	✓	2	30–40
Tarte à l'oignon (1 plat en verre)		180–190 + 150	–	2	30–40
Pizza, pâte levée (1 plat en verre)		160–170 + 80	–	2	25–35
Pizza, pâte à l'huile et au séré (1 plat en verre)		150–160	–	2	25–35
Toast* (grille)		3 <sup>3</sup>	–	2	2–4
Gratins, par ex. toast (grille de cuisson sur plat en verre)		3	–	2	5–9
Légumes grillés (grille de cuisson sur plat en verre)		3 <sup>3</sup>	–	2	10–12 <sup>4</sup>
		210–220 <sup>3</sup>	–	2	8–10 <sup>4</sup>

Mode de cuisson, Température, Booster, Niveau, Temps de cuisson, Chaleur tournante Plus, MO + Chaleur tournante Plus, Grand gril, Turbogril, ✓ activé, – désactivé

\* Les réglages sont également conformes aux prescriptions de la norme EN 60350-1.

<sup>1</sup> Sélectionnez la puissance de gril indiquée.

<sup>2</sup> Préchauffez l'enceinte de cuisson avant de mettre les aliments à cuire.

<sup>3</sup> Préchauffez l'enceinte de cuisson durant 5 minutes avant de mettre les aliments à cuire.

<sup>4</sup> Si possible, retournez les aliments à mi-cuisson.



# Tableaux de cuisson

## Bœuf

Aliments à cuire (accessoires)		[°C]		<sup>3</sup> <sub>1</sub>	[min]	<sup>8</sup> [°C]
Bœuf braisé, env. 1 kg (plat à rôtir avec couvercle)		150–160	✓	1	120–130 <sup>6</sup>	–
Filet de bœuf, env. 1 kg <sup>1</sup>		150–160 <sup>4</sup>	–	1	30–70	45–75
Rosbif, env. 1 kg <sup>1</sup>		150–160 <sup>4</sup>	✓	1	25–70	45–75
Burger <sup>*1</sup>		3 <sup>5</sup>	–	2	1 : 17–22 2 : 5–10 <sup>7</sup>	–
Boulettes de viande <sup>1</sup>		3 <sup>5</sup>	–	2	1 : 10–15 2 : 5–10 <sup>7</sup>	–

Mode de cuisson, Température, Booster, <sup>3</sup><sub>1</sub> Niveau, Temps de cuisson, Température à cœur, Chaleur tournante Plus, Grand grill, ✓ activé, – désactivé

\* Les réglages sont également conformes aux prescriptions de la norme EN 60350-1.

<sup>1</sup> Utilisez la grille et le plat en verre.

<sup>2</sup> Saisissez préalablement la viande dans une poêle sur le plan de cuisson.

<sup>3</sup> Sélectionnez la puissance de grill indiquée.

<sup>4</sup> Préchauffez l'enceinte de cuisson avant de mettre les aliments à cuire.

<sup>5</sup> Préchauffez l'enceinte de cuisson durant 5 minutes avant de mettre les aliments à cuire.

<sup>6</sup> Cuisez d'abord avec un couvercle. Enlevez le couvercle après 60 minutes de cuisson et versez env. 0,5 l de liquide.

<sup>7</sup> Retournez les aliments lorsqu'ils sont suffisamment dorés (1 : cuisson côté 1, 2 : cuisson côté 2).

<sup>8</sup> Si vous possédez une thermosonde distincte, vous pouvez aussi vous laisser guider par la température à cœur indiquée.

## Veau

Aliments à cuire (accessoires)		[°C] +  [W]		<sup>3</sup> <sub>1</sub>	[min]	<sup>3</sup> [°C]
Rôti de veau braisé, env. 1,5 kg (plat à rôtir avec couvercle)		160–170	✓	1	120–130 <sup>2</sup>	–
		160–170 + 150	✓	1	80–90 <sup>2</sup>	–
Filet de veau, env. 1 kg (plat en verre)		150–160	✓	1	20–50	45–75

Mode de cuisson, Température, Booster, <sup>3</sup><sub>1</sub> Niveau, Temps de cuisson, Température à cœur, Chaleur tournante Plus, MO + Chaleur tournante Plus, ✓ activé, – désactivé













<sup>1</sup> Saisissez préalablement la viande dans une poêle sur le plan de cuisson.









<sup>2</sup> Cuisez d'abord avec un couvercle. Enlevez le couvercle après 60 minutes de cuisson et versez env. 0,5 l de liquide.

<sup>3</sup> Si vous possédez une thermosonde distincte, vous pouvez aussi vous laisser guider par la température à cœur indiquée.

# Tableaux de cuisson













## Porc







Aliments à cuire (accessoires)		 +  [°C] + [W]		 <sup>3</sup>	 [min]	 <sup>7</sup> [°C]
Rôti de porc/rôti d'échine, env. 1 kg (plat à rôtir avec couvercle)	 <sup>1</sup>	160–170 + 150	✓	1	80–90 <sup>4</sup>	80–90
Rôti de porc avec couenne, env. 2 kg (plat à rôtir)	 <sup>1</sup>	170–180 + 150	✓	1	70–80 <sup>5</sup>	80–90
Carré de porc, env. 1 kg (plat en verre)		170–180 + 150	–	1	40–50	63–68
Rôti de viande hachée, env. 1 kg (plat en verre)		170–180 + 150	–	1	35–45 <sup>5</sup>	80–85
Tranches de lard/bacon (grille sur plat en verre)	 <sup>2</sup>	3 <sup>3</sup>	–	2	5–10	–
Saucisse à rôtir (grille sur plat en verre)	 <sup>2</sup>	3 <sup>3</sup>	–	2	15–20 <sup>6</sup>	–

 Mode de cuisson,  Température,  Booster, <sup>3</sup> Niveau,  Temps de cuisson, <sup>7</sup> Température à cœur,  MO + Rôtissage automatique,  MO + Chaleur tournante Plus,  Grand gril, ✓ activé, – désactivé

- <sup>1</sup> N'utilisez que des récipients convenant aux micro-ondes.
- <sup>2</sup> Sélectionnez la puissance de gril indiquée.
- <sup>3</sup> Préchauffez l'enceinte de cuisson durant 5 minutes avant de mettre les aliments à cuire.
- <sup>4</sup> Cuissez d'abord avec un couvercle. Enlevez le couvercle après 60 minutes de cuisson et versez env. 0,5 l de liquide.
- <sup>5</sup> À la moitié du temps, versez environ 0,5 l de liquide.
- <sup>6</sup> Si possible, retournez les aliments à mi-cuisson.
- <sup>7</sup> Si vous possédez une thermosonde distincte, vous pouvez aussi vous laisser guider par la température à cœur indiquée.

## Agneau, gibier

Aliments à cuire (accessoires)		 +  [°C] + [W]		 <sup>3</sup>	 [min]	 <sup>4</sup> [°C]
Gigot d'agneau à l'os, env. 1,5 kg (plat à rôtir avec couvercle)		170–180 + 80	✓	1	100–120 <sup>3</sup>	64–82
Selle d'agneau désossée (plat en verre)	 <sup>1</sup>	170–180 <sup>2</sup>	✓	1	15–40	53–80
Selle de cerf désossée (plat à rôtir)	 <sup>1</sup>	170–180 <sup>2</sup>	✓	1	45–75	60–81
Selle de chevreuil désossée (plat en verre)	 <sup>1</sup>	140–150 <sup>2</sup>	–	1	20–40	60–81
Gigot de sanglier désossé, env. 1 kg (plat à rôtir avec couvercle)		180–190	✓	1	90–120 <sup>3</sup>	80–90

Mode de cuisson,  Température,  Booster, <sup>3</sup> Niveau,  Temps de cuisson, <sup>4</sup> Température à cœur,  MO + Rôtissage automatique,  Chaleur tournante Plus,  Rôtissage automatique, ✓ activé, – désactivé

<sup>1</sup> Saisissez préalablement la viande dans une poêle sur le plan de cuisson.

<sup>2</sup> Préchauffez l'enceinte de cuisson avant de mettre les aliments à cuire.

<sup>3</sup> Cuissez d'abord avec un couvercle. Enlevez le couvercle après 60 minutes de cuisson et versez env. 0,5 l de liquide.

<sup>4</sup> Si vous possédez une thermosonde distincte, vous pouvez aussi vous laisser guider par la température à cœur indiquée.

# Tableaux de cuisson

## Volaille, poisson

Aliments à cuire (accessoires)		+  [°C] + [W]			[min]	[°C]
Volaille, 0,8 à 1,5 kg (grille sur plat en verre)		160–170	✓	1	55–65	85–90
		170–180 + 150	–	1	40–50	85–90
Poulet, env. 1,2 kg (grille sur plat en verre)		180–190 <sup>1</sup>	–	1	60–70 <sup>2</sup>	85–90
	*	200 + 150	–	1	45–55 <sup>2</sup>	85–90
Volaille, env. 2 kg (plat à gratin sur plat en verre)		160–170	✓	1	110–140	85–90
		170–180 + 80	–	1	100–120	85–90
Volaille, env. 4 kg (plat à rôtir sur plat en verre)		160–170 + 80	–	1	150–160 <sup>3</sup>	90–95
Poisson, 200 à 300 g (par ex. truites) (plat en verre)		160–170 + 150	–	1	15–25	75–80
Poisson, 1 à 1,5 kg (par ex. truites saumonées) (plat en verre)		160–170 + 150	–	1	20–30	75–80

Mode de cuisson, Température, Booster, Niveau, Temps de cuisson, Température à cœur, Rôtissage automatique, MO + Rôtissage automatique, Turbogril, MO + Turbogril, MO + Chaleur tournante Plus, ✓ activé, – désactivé

\* Les réglages sont également conformes aux prescriptions de la norme EN 60705.

<sup>1</sup> Préchauffez l'enceinte de cuisson durant 5 minutes avant de mettre les aliments à cuire.













<sup>2</sup> Si possible, retournez les aliments à mi-cuisson.

<sup>3</sup> Arrosez d'env. 0,5 l de liquide après 30 minutes de cuisson.

<sup>4</sup> Si vous possédez une thermosonde distincte, vous pouvez aussi vous laisser guider par la température à cœur indiquée.

# Informations pour les organismes de contrôle

## Plats de contrôle selon EN 60350-1











Plats de contrôle (accessoires)		 [°C]		 <sup>3</sup>	 [min]
Petits cakes (1 plat en verre <sup>1</sup> )		150	–	2	25–35
Petits cakes (2 plats en verre <sup>1</sup> )		140	–	2+3	35–45
Sablés (1 plat en verre <sup>1</sup> )		140	–	2	40–50
Sablés (2 plats en verre <sup>1</sup> )		140	–	2+3	45–55 <sup>5</sup>
Tarte aux pommes (grille <sup>1</sup> , moule à manqué <sup>2</sup> , Ø 20 cm)		160	–	1	110–120
Biscuit de Savoie (grille <sup>1</sup> , moule à pâtisserie <sup>2</sup> , Ø 26 cm)		190	–	2	20–30
Toast (grille <sup>1</sup> )	 <sup>3</sup>	3 <sup>4</sup>	–	2	2–4
Burger (grille <sup>1</sup> sur plat en verre <sup>1</sup> )	 <sup>3</sup>	3 <sup>4</sup>	–	2	1 : 17–22 2 : 5–10 <sup>6</sup>







 Mode de cuisson,  Température,  Booster, <sup>3</sup> Niveau,  Temps de cuisson,  Chaleur tournante Plus,  Grand gril, ✓ activé, – désactivé

- <sup>1</sup> Utilisez exclusivement des accessoires Miele d'origine.
- <sup>2</sup> Utilisez un moule à manqué mat et foncé.  
Posez le moule à manqué sur la grille.
- <sup>3</sup> Sélectionnez la puissance de gril indiquée.
- <sup>4</sup> Préchauffez l'enceinte de cuisson durant 5 minutes avant de mettre les aliments à cuire.
- <sup>5</sup> Sortez les plats du four à différents moments si les aliments ont déjà suffisamment brunis avant que la durée de cuisson indiquée ne soit écoulée.
- <sup>6</sup> Retournez les aliments lorsqu'ils sont suffisamment dorés (1 : cuisson côté 1, 2 : cuisson côté 2).

# Informations pour les organismes de contrôle

## Plats de contrôle selon EN 60705 (mode Micro-ondes )

Plats de contrôle		 [W]	 [min]	 <sup>2</sup> [min]	Remarques <sup>3</sup>
Crème aux œufs, 1'000 g		600 + 450	6 + 15–18	120	Voir norme pour le récipient, dimensions au bord supérieur 250 mm x 250 mm, cuire à découvert
Quatre-quarts, 475 g		450	8–11	5	Voir norme pour le récipient, diamètre extérieur au bord supérieur 220 mm, cuire à découvert
Viande hachée, 900 g		600 + 450	8 + 12	5	Voir norme pour le récipient, dimensions au bord supérieur 250 mm x 124 mm, cuire à découvert
Gratin de pommes de terre, 1'100 g		300 + 170 °C	25–35	5	Voir norme pour le récipient, diamètre extérieur au bord supérieur 220 mm, cuire à découvert
Poulet, 1'200 g		150 + 200 °C	45–55 <sup>1</sup>	2	Introduire la grille et le plat en verre ensemble, poser le poulet sur la grille de cuisson avec la poitrine vers le bas
Décongeler de la viande (hachée), 500 g		150	16–19 <sup>1</sup>	10	Voir norme pour le récipient, décongeler à découvert
Framboises, 250 g		150	6–8	3	Voir norme pour le récipient, décongeler à découvert

 Mode de cuisson,  Puissance micro-ondes,  Temps de décongélation ou de cuisson,  Temps de repos,  Micro-ondes,  MO + Chaleur tournante Plus,  MO + Turbogril

- <sup>1</sup> Si possible, retournez les aliments/les aliments à décongeler à mi-cuisson.
- <sup>2</sup> Laissez les plats à température ambiante pendant le temps de repos, de manière à ce que la température se répartisse uniformément dans les aliments.
- <sup>3</sup> Placez le plat en verre dans le niveau 1 et posez-y le récipient au centre.

## Déclaration de conformité

Par la présente, Miele déclare que ce four est conforme à la directive 2014/53/UE.

Le texte intégral de la déclaration de conformité UE est disponible à l'une des adresses suivantes :

- Produits, Téléchargements, sur [www.miele.ch/fr/c/index.htm](http://www.miele.ch/fr/c/index.htm)
- Service après-vente, Demande d'informations, Modes d'emploi, sur <https://miele.ch/manual> en saisissant le nom du produit ou la référence

Bande de fréquence du module Wi-Fi	2,4000–2,4835 GHz
------------------------------------	-------------------

Puissance d'émission maximale du module Wi-Fi	< 100 mW
---	----------

## Droits d'auteur et licences pour le module de communication

Miele utilise son propre logiciel ou un logiciel tiers non couvert par une licence open source, pour faire fonctionner et contrôler le module de communication. Le présent logiciel/les composants de logiciel sont soumis à des droits d'auteur. Les droits d'auteur détenus par Miele et des tiers doivent être respectés.

De plus, ce module de communication contient des composants logiciels distribués sous licence open source. Vous pouvez consulter les composants open source inclus ainsi que les avis de droit d'auteur correspondants, les copies des conditions de licence applicables et toute autre information localement via IP et un navigateur web (<http://<ip adresse>/Licenses>). Les dispositions de responsabilité et de garantie des conditions de licence open source qui y figurent ne s'appliquent qu'à l'égard des ayants droit respectifs.









**Miele AG**

Limmatstrasse 4  
8957 Spreitenbach

**Miele SA**

Sous-Riette 23  
1023 Crissier

Tél. 0848 848 048  
[www.miele.ch/contact](http://www.miele.ch/contact)

[www.miele.ch](http://www.miele.ch)

H 7440-60 BMX

fr-CH

M.-Nr. 12 001 840 / 06