

## Instrucțiuni de utilizare Mașină de spălat



Este **esențial** să citiți instrucțiunile de utilizare înainte de amplasare - instalare - punerea în funcțiune. Astfel vă protejați și evitați pagubele.

# Cuprins



---

<b>Indicații de siguranță și avertizări</b> .....	5
<b>Operarea mașinii de spălat</b> .....	12
Panou de comandă .....	12
Mod de funcționare Butoane cu senzor .....	13
Legenda panoului de comandă.....	14
<b>Contribuiți la protecția mediului înconjurător</b> .....	15
<b>Prima punere în funcțiune</b> .....	16
Scoaterea duzei cu o cheie fixă .....	16
<b>Spălarea ecologică</b> .....	18
<b>1. Pregătirea rufelor</b> .....	19
<b>2. Încărcarea mașinii de spălat</b> .....	20
<b>3. Selectarea programului</b> .....	21
<b>4. Administrarea detergentului</b> .....	23
Sertarul de administrare a detergentului .....	23
Dozarea capsulelor.....	25
<b>5. Pornirea programului</b> .....	27
Adăugarea rufelor în timpul desfășurării unui program (AddLoad).....	27
<b>6. Terminarea programului</b> .....	28
<b>Centrifugare</b> .....	29
<b>Start întârziat</b> .....	30
<b>Privire de ansamblu asupra programelor</b> .....	31
<b>Extraopțiuni</b> .....	34
Scurt .....	34
Apă + .....	34
Înmuiere.....	34
Prespălare.....	34
Următoarele extraopțiuni pot fi selectate pentru programe .....	35
<b>Etapele de program</b> .....	36
<b>Modificarea etapelor de program</b> .....	38
Modificare program (blocaj de siguranță pentru copii).....	38
Oprirea unui program .....	38

<b>Simbolurile etichetelor de îngrijire a rufelor .....</b>	<b>39</b>
<b>Detergent .....</b>	<b>40</b>
Detergentul potrivit.....	40
Agenți de dedurizare a apei.....	40
Recipiente de dozare.....	40
Agenți de tratare a rufelor după spălare.....	40
Recomandare detergent Miele .....	42
Recomandare detergent conform Regulamentului (UE) Nr. 1015/2010.....	43
<b>Curățare și întreținere .....</b>	<b>44</b>
Curățarea carcasei exterioare și a panoului frontal .....	44
Curățarea sertarului de administrare a detergentului .....	44
Info igienizare(Curățarea tamburului).....	46
Curățarea filtrului din alimentarea cu apă.....	46
<b>Ghid de rezolvare a problemelor .....</b>	<b>47</b>
Programul de spălare nu pornește .....	47
Anularea programului și un indicatorul luminos de eroare se aprinde pe panoul de comandă .....	48
Simbol pe afișaj în timpul unui program .....	49
Indicator luminos pe panoul de comandă la terminarea programului .....	49
Probleme generale cu mașina de spălat .....	50
Un rezultat de spălare nesatisfăcător.....	52
Ușa nu se deschide.....	53
Deschiderea ușii în cazul înfundării scurgerii și/sau al unei întreruperi de tensiune.....	54
<b>Serviciu Clienți .....</b>	<b>56</b>
Contact în caz de defecțiuni.....	56
Accesorii opționale.....	56
Baza de date EPREL .....	56
Garanție.....	56
<b>Instalare.....</b>	<b>57</b>
Vedere frontală .....	57
Vedere din spate.....	58
Suprafața de amplasare .....	59
Transportarea mașinii de spălat la locul de amplasare .....	59
Demontarea barelor pentru transport.....	60
Montarea barelor pentru transport .....	62

# Cuprins

---

Aducerea la nivel a mașinii .....	63
Deșurubarea și reglarea picioarelor.....	63
Încastrarea mașinii sub un blat continuu.....	64
Supraetajarea uscătorului cu o mașină de spălat rufe .....	64
Sistemul anti-inundație.....	65
Racordarea la alimentarea cu apă.....	66
Racordați alimentarea cu apă .....	66
Conectați furtunul de admisie a apei .....	66
Racordarea la sistemul de scurgere.....	67
Remontarea cotului .....	67
Conectare directă la un sifon de chiuvetă.....	68
Conectare la rețeaua electrică .....	69
<b>Date tehnice.....</b>	<b>70</b>
<b>Date privind consumul .....</b>	<b>71</b>
<b>Funcții programabile .....</b>	<b>72</b>
Deschideți nivelul de programare.....	72
Selectarea unei funcții programabile .....	72
Reglarea și salvarea funcției programabile.....	73
Ieșirea din nivelul de programare .....	73
<i>P13</i> Tonul butoanelor .....	73
<i>P14</i> Cod PIN.....	74
<i>P22</i> Oprirea elementelor de afișare .....	74
<i>P24</i> Memorie .....	75
<i>P26</i> Prespălare prelungită bumbac .....	75
<i>P27</i> Timpul de înmuiere .....	75
<i>P28</i> Acțiune blândă .....	75
<i>P29</i> Reducere temperatură.....	76
<i>P30</i> Apă plus.....	76
<i>P31</i> Nivel apă plus .....	76
<i>P32</i> Nivel maxim apă la clătire.....	76
<i>P33</i> Răcirea soluției de apă cu detergent .....	77
<i>P34</i> Anti-șifonare .....	77
<i>P49</i> Presiune scăzută a apei .....	77
<b>Produse de curățare și îngrijire .....</b>	<b>78</b>
Detergent.....	78
Detergent special  .....	79
Agent de îngrijire a materialelor textile  .....	80
Aditiv  .....	80
Îngrijirea mașinii.....	80

## Indicații de siguranță și avertizări

Această mașină de spălat corespunde prevederilor de siguranță prescrise. Utilizarea sa incorectă poate cauza, însă, accidentarea utilizatorilor și daune materiale.

Pentru a evita riscul de accidentare și avarierea aparatului, citiți aceste instrucțiuni cu atenție, înainte de a-l pune în funcțiune. Acestea conțin informații importante privind instalarea, siguranța, utilizarea și întreținerea aparatului. Astfel vă protejați și evitați pagubele în ceea ce privește mașina de spălat.

Conform standardului IEC 60335-1, compania Miele vă sugerează în mod explicit să citiți și să urmați capitolul privind instalarea mașinii de spălat, precum și indicațiile de siguranță și avertizările.

Compania Miele nu își asumă nici o răspundere pentru pagubele produse în urma nerespectării acestor indicații.

Păstrați aceste instrucțiuni de utilizare și transmiteți-le mai departe eventualilor viitori proprietari.

### Întrebuintă adecvată

- ▶ Această mașină de spălat se utilizează în mediul casnic și în spații rezidențiale și de lucru asemănătoare.
- ▶ Mașina de spălat nu este adecvată pentru uz în aer liber.
- ▶ Utilizați mașina de spălat doar pentru uz casnic, la spălarea articolelor pe ale căror etichete de îngrijire se specifică faptul că pot fi spălate la mașină. Orice alt tip de utilizare este inadmisibil. Compania Miele nu își asumă nici o răspundere pentru pagubele rezultate în urma utilizării necorespunzătoare sau incorecte a mașinii.
- ▶ Această mașină nu este destinată utilizării de către persoane cu dizabilități fizice, senzoriale sau mintale, ori fără experiență și cunoștințe de utilizare a mașinii, cu excepția cazului în care sunt supravegheate sau instruite în privința utilizării sale de către o persoană responsabilă.

## Indicații de siguranță și avertizări

---

### Siguranța copiilor

- ▶ Nu le permiteți copiilor sub opt ani să se apropie de mașina de spălat, decât dacă îi supravegheați în permanență.
- ▶ Le puteți permite copiilor având cel puțin opt ani să folosească mașina de spălat doar după ce le-ați explicat foarte clar modul de utilizare și după ce au învățat să o folosească în siguranță. Copiii trebuie să cunoască și să înțeleagă potențialele pericole ale unei utilizări incorecte.
- ▶ Copiii nu trebuie lăsați să curețe ori să întrețină mașina fără a fi supravegheați.
- ▶ Supravegheați copiii care se află în apropierea mașinii de spălat. Nu le permiteți să se joace cu aceasta.

### Aspecte tehnice

- ▶ Respectați instrucțiunile din capitolul „Instalare” precum și din capitolul „Date tehnice”.
- ▶ Înainte de a amplasa mașina de spălat, verificați ca aceasta să nu prezinte semne vizibile de avariere. Nu amplasați și nu puneți în funcțiune o mașină de spălat avariată.
- ▶ Înainte de a conecta mașina de spălat la rețeaua electrică, verificați ca datele de conectare (tensiune, putere și frecvență), trecute pe eticheta cu date tehnice, să corespundă instalației electrice din locuință. Dacă aveți nelămuriri, consultați un electrician calificat.

## Indicații de siguranță și avertizări

---

► Este posibilă funcționarea temporară sau permanentă pe un sistem de alimentare cu energie autosuficient sau nesincron de rețea (cum ar fi rețele insulare, sisteme de rezervă). Condiția prealabilă pentru funcționare este ca sistemul de alimentare cu energie să respecte cerințele EN 50160 sau unul comparabil.

Măsurile de protecție prevăzute în instalația casei și în acest produs Miele trebuie asigurate, de asemenea, în ceea ce privește funcția și modul de funcționare a acestora în operare autonomă sau în funcționare nesincronă a rețelei sau trebuie înlocuite cu măsuri echivalente în instalare. Așa cum este descris, de exemplu, în publicația curentă a VDE-AR-E 2510-2.

► Siguranța electrică a mașinii de spălat poate fi garantată doar dacă aceasta este legată la un conductor de protecție instalat conform prevederilor relevante.

Este foarte important ca această cerință fundamentală de protecție să fie verificată și, în cazul în care aveți nelămuriri, apelați la un electrician calificat să verifice instalația clădirii.

Compania Miele nu își asumă nici o răspundere pentru consecințele lipsei sau întreruperii conductorului de protecție.

► Din motive de siguranță, nu utilizați prelungitoare, prize mobile multiple sau alte echipamente similare (pericol de incendiu prin supraîncălzire).

► Componentele defecte trebuie înlocuite doar cu piese de schimb originale marca Miele. Doar în aceste condiții Miele poate garanta siguranța utilizării aparatului.

► Accesibilitatea ștecărului trebuie asigurată în permanență, pentru ca mașina de spălat să poată fi deconectată de la alimentarea cu energie electrică de la rețea.

## Indicații de siguranță și avertizări

---

- ▶ Efectuarea reparațiilor neautorizate poate atrage după sine pericole neprevăzute pentru utilizator, pentru care producătorul nu își asumă nici o răspundere. Lucrările de reparare pot fi efectuate doar de către personal autorizat de compania Miele; în caz contrar încetează orice drepturi de garanție pentru pagubele ulterioare.
- ▶ Dacă mașina de spălat este supusă unor reparații de către persoane neautorizate și nu de către personal autorizat de compania Miele, i se va anula garanția.
- ▶ În cazul deteriorării cablului de alimentare, acesta trebuie înlocuit de către un electrician autorizat de compania Miele, pentru a proteja utilizatorii de pericole.
- ▶ În timpul lucrărilor de reparare, întreținere și curățare, mașina de spălat trebuie deconectată de la rețeaua electrică, ea fiind complet deconectată doar atunci când:
  - ștecărul mașinii de spălat este scos din priză sau
  - siguranța principală este decuplată sau
  - siguranța fuzibilă este complet deșurubată.
- ▶ Mașina de spălat trebuie conectată la alimentarea cu apă exclusiv cu ajutorul un set de furtunuri noi. Seturile de furtunuri vechi nu pot fi refolosite. Verificați seturile de furtunuri la intervale regulate. Astfel le puteți înlocui la timp, pentru a preveni daunele provocate de apă.
- ▶ Mașina este proiectată să funcționeze la o presiune a apei între 100 kPa și 1.000 kPa (1-10 bari).
- ▶ Această mașină de spălat nu poate fi utilizată în amplasamente mobile (de ex. ambarcațiuni).
- ▶ Orice modificare adusă mașinii de spălat trebuie efectuată cu autorizarea expresă din partea companiei Miele.



### Utilizare corectă

▶ Nu amplasați mașina de spălat în încăperi cu temperaturi sub limita de îngheț. Furtunurile înghețate pot plesni sau crăpa, iar buna funcționare a unității electronice poate fi afectată la temperaturi sub limita de îngheț.

▶ Înainte de punerea în funcțiune a mașinii, înlăturați barele de transport din partea posterioară a mașinii (vezi capitolul „Instalare“ secțiunea „Demontarea șuruburilor de siguranță pentru transport“). În timpul centrifugării, șuruburile de siguranță pentru transport nedemontate pot afecta atât mașina cât și mobilierul/aparatele adiacente.

▶ Închideți robinetul de apă dacă mașina urmează să nu fie folosită o perioadă mai lungă de timp (de ex. în timpul concediului), mai ales dacă nu există o scurgere în podea în imediata sa apropiere.

▶ Pericol de inundare!

Dacă agățați furtunul de evacuare de o chiuvetă, verificați ca apa să se scurgă suficient de repede din chiuvetă. Asigurați-vă că furtunul de evacuare este bine fixat și nu alunecă. Forța apei evacuate poate disloca furtunul neasigurat.

▶ Asigurați-vă că în mașina de spălat nu ajung nici un fel de obiecte străine (de ex. cuie, ace, monede, agrafe), împreună cu rufe. Acestea pot deteriora componentele mașinii (de ex. cuva, tamburul). La rândul lor, componentele deteriorate pot duce la deteriorarea rufelor.

▶ Atenție la deschiderea ușii în urma folosirii funcției cu abur. Există pericolul de opărire cu aburii emanați de mașină, precum și pericolul de ardere la atingerea tamburului și a hubloului fierbinte. Retrageți-vă un pas și așteptați până când aburii se risipesc.

▶ Capacitatea maximă de încărcare este de 7,0 kg (rufe uscate). Capacitățile de încărcare parțial reduse pentru fiecare dintre programe sunt specificate în capitolul „Privire de ansamblu asupra programelor“.

## Indicații de siguranță și avertizări

---

- ▶ Dacă se administrează cantitatea corectă de detergent, mașina nu trebuie detartrată. Dacă totuși se formează depuneri ample de calcar în mașină, astfel încât este necesară îndepărtarea lor, utilizați agenți anti-calcar pe bază de acid citric natural. Miele recomandă detartrantul Miele, disponibil online la [shop.miele.ro](http://shop.miele.ro), la reprezentanța sau Serviciul de asistență tehnică Miele. Respectați cu strictețe instrucțiunile de pe ambalajul agentului anti-calcar.
- ▶ Materialele textile care au fost pretratate cu agenți de curățare pe bază de solvenți trebuie clătite bine în apă curată înainte de a fi spălate în mașină.
- ▶ Nu folosiți niciodată în această mașină de spălat agenți de curățare pe bază de solvenți (de ex. cu conținut de benzină pentru curățare chimică). Componentele mașinii se pot deteriora și pot fi emanați vapori toxici. Pericol de incendiu și explozie!
- ▶ Nu folosiți niciodată la sau pe mașina de spălat agenți de curățare pe bază de solvenți (de ex. cu conținut de benzină pentru curățare chimică). Suprafețele din plastic care intră în contact cu ei se pot deteriora.
- ▶ Folosiți doar coloranți specificați de producător ca fiind adecvați pentru utilizare în mașini de spălat de uz casnic. Nu dozați cantități excesive. Respectați cu strictețe instrucțiunile producătorului.
- ▶ Agenții de îndepărtat petele de vopsea textilă conțin compuși ai sulfului care pot cauza pagube precum coroziunea. Nu folosiți aceste produse în mașina de spălat.
- ▶ În cazul în care vă stropiți în ochi cu detergent, clătiți imediat cu apă călduță din abundență. Dacă ingerați accidental detergent, consultați imediat medicul. Persoanele cu pielea lezată sau sensibilă trebuie să evite contactul cu detergentul.

### Accesorii și piese de schimb

- ▶ Utilizați doar accesorii originale Miele. În cazul în care se montează sau integrează alte componente, se pierde posibilitatea de a putea emite pretenții privind garanția ori, dacă este cazul, răspunderea pentru produs.
- ▶ Uscătoarele și mașinile de spălat Miele pot fi amplasate supraetajat. Pentru aceasta este necesar un kit de supraetajare pentru mașina de spălat și uscătorul Miele, acesta fiind un accesoriu ce se poate comanda separat. Trebuie să aveți grijă ca kitul de supraetajare pentru mașina de spălat și uscătorul Miele să se potrivească cu acestea.
- ▶ Aveți grijă ca soclul Miele disponibil ca accesoriu ce se poate comanda separat să se potrivească la această mașină de spălat.
- ▶ Miele vă oferă o garanție a produsului de până la 15 ani, dar nu mai puțin de 10 ani, după încetarea producerii în serie a mașinii dumneavoastră de spălat pentru piesele de schimb care asigură funcționalitatea acesteia.

Compania Miele nu își asumă nici o răspundere pentru pagubele cauzate de nerespectarea indicațiilor de siguranță și avertizărilor.



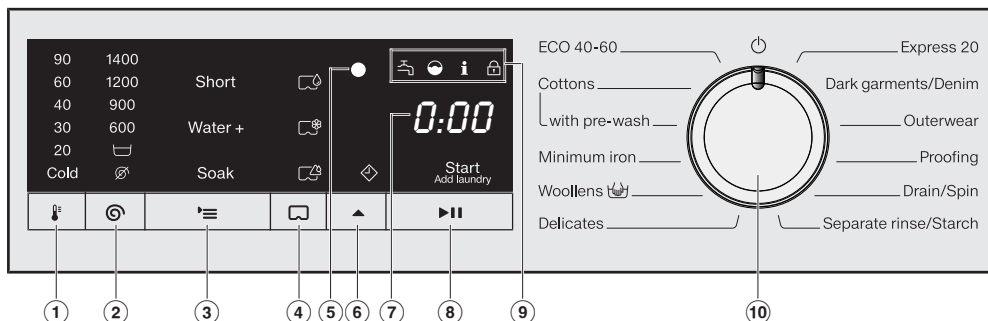

# Operarea mașinii de spălat

## Panou de comandă



- ① **Butonul cu senzor** (Temperatură) pentru setarea temperaturii de spălare dorite
- ② **Buton cu senzor** (Centrifugare) pentru setarea vitezei de centrifugare dorită
- ③ **Buton cu senzor** (Extraopțiuni) pentru setarea gradului de uscare dorit
- ④ **Buton cu senzor** (CapDosing) pentru activarea dozării detergentului cu capsulă
- ⑤ **Interfață optică**  
Servește Serviciului Clienți, ca punct de contact și transfer.
- ⑥ **Butonul cu senzor** (Start întârziat) pentru activarea startului întârziat. Cu ajutorul funcției Start întârziat, puteți amâna începerea programului. Pornirea programului poate fi întârziată cu o durată cuprinsă între 30 de minute și 24 de ore. Astfel, puteți beneficia de exemplu de tarifele avantajoase ale energiei electrice de pe timpul nopții.
- ⑦ **Afișaj**  
După pornirea programului, se va afișa durata estimată a programului în ore și minute.  
Când folosiți funcția Start întârziat, durata programului va fi afișată abia după expirarea duratei de amânare a începerii acestuia.
- ⑧ **Buton cu senzor** (Start/Adăugarea rufelor)
  - Ⓐ Logoul *Start/Adăugați rufe* se aprinde intermitent de îndată ce programul poate fi pornit. Prin atingerea butonului cu senzor se pornește programul selectat. Logoul *Start/Adăugați rufe* luminează constant.
  - Ⓑ La pornirea programului, butonul cu senzor facilitează adăugarea rufelor.

## ⑨ Indicatoare luminoase

-  luminează în caz de probleme la alimentarea și evacuarea apei
-  luminează atunci când a fost dozat prea mult detergent
-  luminează pentru reamintirea informațiilor de igienă
-  funcția *Adăugați rufe* nu este selectabilă.



## ⑩ Selector de programe

Pentru selectarea programului și pentru oprire. Prin selectarea programului, mașina de spălat este pornită și prin poziția  a selectorului de programe, mașina este oprită.

## Mod de funcționare Butoane cu senzor













Valorile de mai sus sunt controlate prin intermediul butoanelor cu senzor.

Butoanele cu senzor ①, ②, ③, ④, ⑤ și ⑥ reacționează la atingerea cu vârful degetelor.

Prin selectarea programului cu ajutorul butoanelor cu senzor  și , valorile sunt selectate automat. Fiecare atingere a butonului cu senzor reduce valoarea. După cea mai mică valoare, afișajul revine la valoarea maximă.

# Operarea mașinii de spălat

## Legenda panoului de comandă

		en	ro
①		90 - cold (Temperature specification in °C)	90 – rece (Temperatură indicată în °C)
②		1400 - 600 (Spin indication in rpm)	1400 – 600 (viteză de centrifugare în rpm)
		 (Rinse hold)	 (Oprire după clătire)
		 (without spin)	 (fără centrifugare)
③		Short	Scurt
		Water +	Apă plus
		Soak	Înmuiere
④		CapDosing	Dozarea capsulelor
⑤		Delay start	Start întârziat
⑥		Start Add laundry	Start Adăugarea rufelor
⑦		ECO 40–60	ECO 40–60
		Cottons	Bumbac
		with Pre-wash	cu prespălare
		Minimum iron	Întreținere ușoară
		Woollens 	Lână 
		Delicates	Delicate
		Express 20	Express 20
		Dark garments/Denim	Culori închise/Denim
		Outerwear	Outdoor
		Proofing	Impermeabilizare
		Drain/Spin	Evacuare/Centrifugare
Separate rinse/Starch	Doar clătire/apretare		

# Contribuiți la protecția mediului înconjurător

## Aruncarea ambalajului

Ambalajul este folosit pentru manipulare și protejează aparatul împotriva deteriorării în timpul transportului. Ambalajul de transport și protecție a fost fabricat din materiale care nu dăunează mediului înconjurător la eliminarea ca deșeu și prin urmare pot fi reciclate.

Prin readucerea ambalajului în circuitul materialelor, contribuiți la economisirea materiilor prime. Utilizați opțiuni de colectare și returnare a materialelor reciclabile specifice fiecărui material. Distribuitorul Miele va prelua înapoi ambalajul de transport.

## Aruncarea aparatului vechi

Echipamentele electrice și electronice vechi conțin adesea materiale valoroase. Acestea conțin însă și substanțe, amestecuri și componente necesare pentru funcționarea și siguranța aparatelor. Aceste substanțe, prin manevrare sau aruncare incorectă, pot reprezenta un risc pentru sănătatea oamenilor și mediul înconjurător. De aceea, nu aruncați niciodată vechiul aparat împreună cu gunoiul menajer.



Pentru predarea și valorificarea aparaturilor electrice și electronice apălați la unitățile oficiale de colectare și livrare gratuită ale autorităților locale, reprezentanței sau companiei Miele. Aveți responsabilitatea legală de a șterge datele personale de pe aparatul pe care îl duceți la casat. Aveți responsabilitatea legală să eliminați în mod nedistructiv bateriile și acumulatorii vechi care nu sunt încastrate în dispozitiv, precum și lămpile care pot fi îndepărtate nedistructiv. Duceți-le la un punct de colectare adecvat unde pot fi predate gratuit. Asigurați-vă că aparatul vechi nu prezintă niciun pericol pentru copii în decursul perioadei de depozitare în vederea eliminării.

## Prima punere în funcțiune

 Pagube ca urmare a amplasării și racordării eronate.

O amplasare și o racordare eronată a mașinii de spălat pot duce la pagube materiale grave.

Respectați indicațiile din capitolul „Instalare“.

### Scoaterea duzei cu o cheie fixă

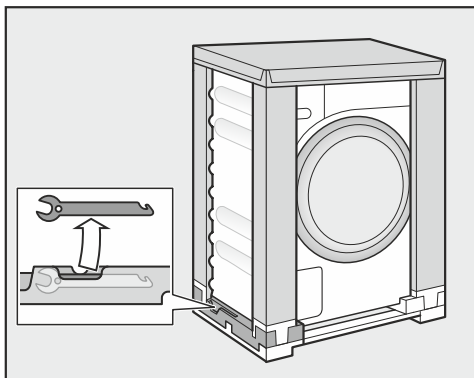

- Scoateți cheia fixă din partea inferioară stângă a ambalajului de transport pentru a scoate dispozitivul de blocare pentru transport.

Această mașină de spălat a fost supusă în fabricație unei ample verificări de funcționare, așadar este posibil ca în tambur să se găsească resturi de apă.

### Extragerea cotului detașabil din tambur

În tambur există un cot detașabil pentru furtunul de evacuare.

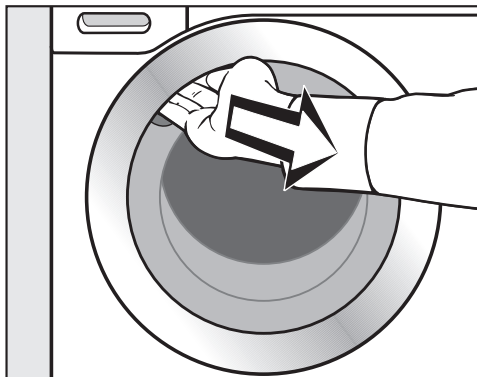

- Introduceți degetele în mânerul îngropat și trageți ușa.
- Scoateți cotul detașabil.

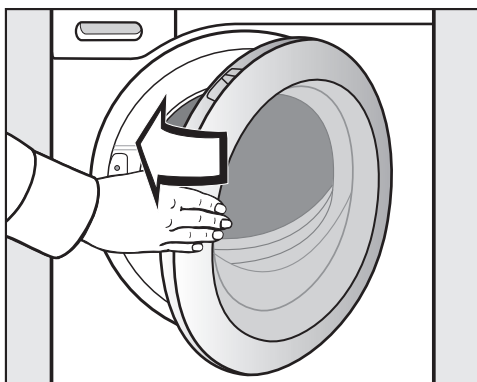

- Închideți ușa cu un balans ușor.



## Înlăturarea foliei de protecție și a etichetelor adezive publicitare

### ■ Înlăturați:

- folia de protecție (dacă există) de pe ușa.
- toate etichetele adezive publicitare (dacă există) de pe partea frontală și capac.

Nu înlăturați etichetele pe care le observați după deschiderea ușii (de ex. eticheta cu date tehnice).

## Pornirea primului program de spălare

Pentru un consum ideal de apă și energie și rezultate optime de spălare, este important ca mașina să se calibreze.

Pentru aceasta **trebuie** pornit programul *Bumbac* fără rufe și fără detergent.

### ■ Deschideți robinetul de apă.

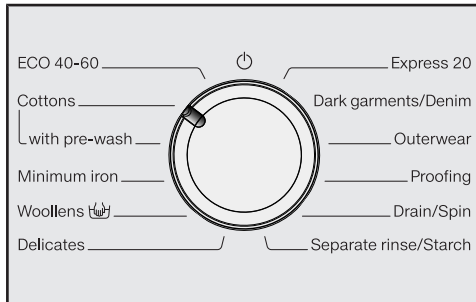

### ■ Rotiți selectorul de programe în poziția *Bumbac*.

Mașina de spălat pornește, temperatura 40 și ledul care indică viteza de centrifugare 1400 se aprind.

### ■ Atingeți butonul cu senzor ►►.

Programul de spălare pornește.

## Deschiderea ușii la finalul programului

În etapa anti-șifonare, ușa rămâne blocată. În primele 15 minute, panoul de comandă este iluminat.

### ■ Rotiți selectorul de programe în poziția

Pe afișajul timpului apare -, iar indicatorul luminos se stinge.

Ușa se deblochează.

**Sfat:** După etapa anti-șifonare, mașina de spălat s-a oprit, iar ușa se deblochează automat.

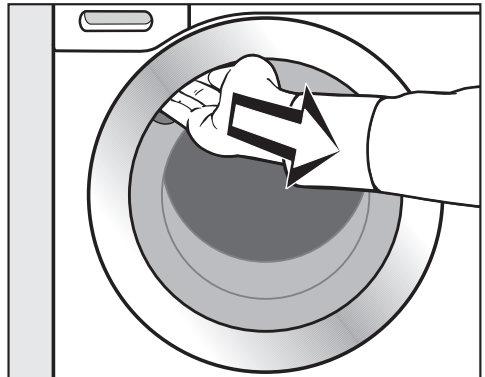

### ■ Prindeți cu degetele mânerul îngropat și trageți ușa.

**Sfat:** Lăsați ușa ușor deschisă pentru a permite cuvei să se usuce.

Prima punere în funcțiune este finalizată.

# Spălarea ecologică

---

## Consumul de energie electrică și apă

- Utilizați cantitatea maximă de încărcare a fiecărui program de spălare. Consumul de energie și consumul de apă sunt apoi cele mai scăzute în raport cu cantitatea totală.
- Programele eficiente în ceea ce privește consumul de energie electrică și de apă au, de regulă, o durată mai lungă a programului. Prin extinderea duratei programului, temperatura de spălare atinsă efectiv poate fi redusă în timp ce rezultatul spălării rămâne același.

De exemplu, programul ECO 40-60 are o durată de funcționare mai lungă decât programul Bumbac 40 °C sau 60 °C. Programul ECO 40-60 este mai eficient din punctul de vedere al consumului de energie și apă, dar durata programului este mai lungă.

- Spălați rufele în cantități mici și cu un grad redus de murdărire cu programul Express 20.
- Detergenții moderni permit spălarea la temperaturi mai scăzute (de ex. 20 °C). Utilizați setările de temperatură adecvate pentru a economisi energie.

## Igiena în mașina de spălat

La spălarea cu temperaturi scăzute și/sau detergent lichid există riscul formării de germeni și mirosuri în mașina de spălat. De aceea, Miele recomandă curățarea mașinii de spălat o dată pe lună.

Dacă pe panoul de comandă luminează indicatorul luminos **i**, trebuie efectuată o curățare a mașinii de spălat.

## Instrucțiuni pentru uscarea ulterioară a rufelor în mașină

Viteza de centrifugare selectată influențează umiditatea reziduală după spălare, precum și emisiile sonore.

Cu cât selectați o viteză de centrifugare mai mare, cu atât umiditatea reziduală după spălare este mai mică. Cu toate acestea, emisia sonoră a mașinii de spălat crește.

Selectând cea mai ridicată viteză de centrifugare a programului de spălare, veți economisi energie la utilizarea ulterioară a uscătorului de rufe.

## Consumul de detergent

- Utilizați cel puțin cantitatea de detergent specificată pe ambalaj.
- La dozare trebuie să aveți în vedere gradul de murdărire a rufelor.
- În cazul unei cantități mai mici de rufe, reduceți cantitatea de detergent (aprox. 1/3 mai puțin detergent în cazul unei încărcări pe jumătate)

# 1. Pregătirea rufelor

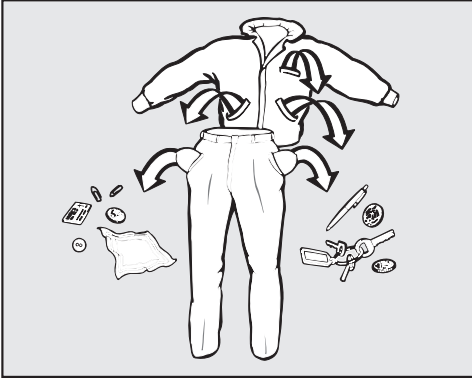

- Goliți toate buzunarele.

⚠ Pagube ca urmare a obiectelor străine.

Cuiele, monedele, agrafele de hârtie etc. pot cauza deteriorarea rufelor și a componentelor din mașină.

Controlați rufele înainte de a le spăla și îndepărtați toate obiectele străine.

## Sortarea rufelor

- Sortați rufele în funcție de culoare și indicațiile de pe etichetă (aplicată pe interiorul gulerului sau pe cusătura laterală).

**Sfat:** Țesăturile închise la culoare conțin adesea coloranți în exces, care vor „ieși” din material la primele spălări. Spălați întotdeauna rufele deschise la culoare separat de cele închise la culoare, pentru a nu-și schimba culoarea.

## Pre-tratarea petelor

- Îndepărtați eventualele pete de pe țesături înainte de a le spăla, cât petele sunt încă proaspete. Tamponați petele cu o cârpă moale care are culori rezistente. Nu frecați!

**Sfat:** Petele (de ex. sânge, ouă, cafea, ceai) pot fi deseori îndepărtate prin metode simple și practice, prezentate în ghidul de spălare Miele. Lexiconul de spălare poate fi solicitat de la Miele sau vizualizat pe pagina de internet.

⚠ Pagube ca urmare a agenților de curățare pe bază de solvenți  
Benzina pentru curățare, soluțiile pentru îndepărtarea petelor etc. pot deteriora componentele din plastic.  
La tratarea țesăturilor, asigurați-vă că acestea nu vin în contact cu componentele din plastic ale agentului de curățare.

⚠ Pericol de explozie ca urmare a agenților de curățare pe bază de solvenți.  
La utilizarea agenților de curățare pe bază de solvenți se poate forma un amestec exploziv.

Nu utilizați agenți de curățare pe bază de solvenți în mașina de spălat.

## Sfaturi generale

- La perdele: înlăturați mai întâi greutatele de întindere (rolele) și banda din plumb sau puneți-le într-o plasă de spălare.
- Întăriturile descusute ale sutienelor trebuie îndepărtate sau cusute.
- Înainte de spălare, încheiați fermoarele, benzile cu scai, cârligele și inelele de prindere.
- Încheiați husele de plapumă și fețele de pernă pentru a împiedica învelirea articolelor mici în ele.

Nu spălați nici un fel de articole pentru care producătorul specifică pe etichetă **a nu se spăla** (simbolul )

## 2. Încărcarea mașinii de spălat

### Deschiderea ușii

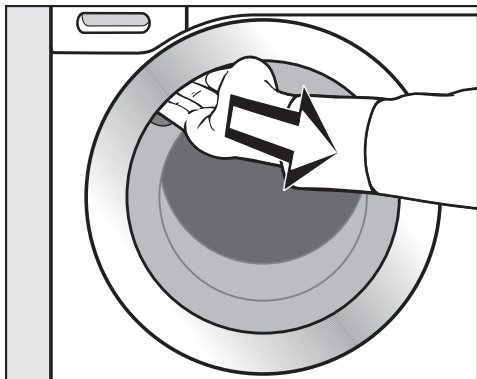

- Introduceți degetele în mânerul îngroșat și trageți ușa.

Înainte de a introduce rufe, verificați să nu existe animale sau corpuri străine în cuvă.

La utilizarea cantității maxime de încărcare, consumul de energie electrică și de apă va fi minim, raportat la cantitatea totală de încărcare. Supraîncărcarea reduce eficiența spălării și duce la șifonarea articolelor.

- Despăturiți rufe și introduceți-le degajat în cuvă.

Amestecarea articolelor de dimensiuni mari cu cele mici asigură rezultate de spălare mai bune și ajută la distribuirea uniformă a sarcinii în timpul centrifugării.

**Sfat:** Respectați cantitățile maxime de încărcare aferente diferitelor programe.

### Închiderea ușii

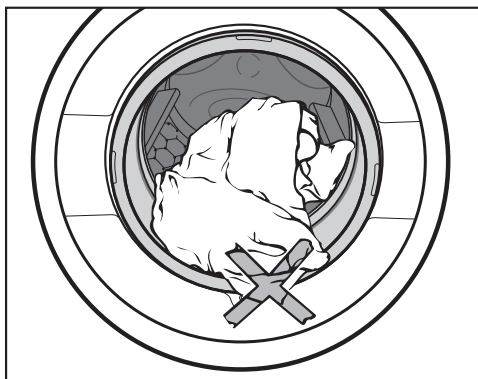

- Asigurați-vă că nu rămân rufe prinse între garnitură și ușa cuvei.

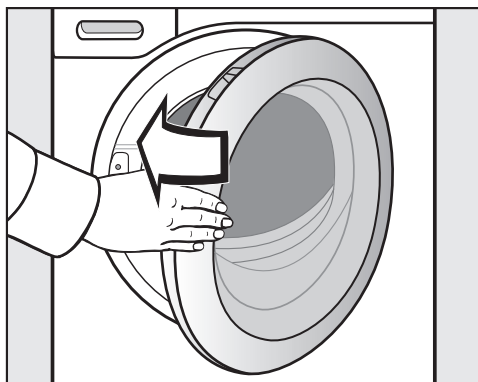

- Închideți ușa cu un balans ușor.

### 3. Selectarea programului

#### Selectarea programului

Mașina de spălat se pornește prin rotirea selectorului de programe și alegerea unui program de spălare.

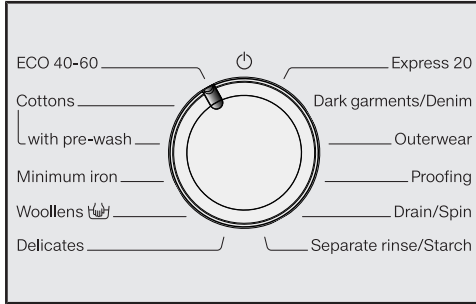

- Rotiți selectorul de programe până la programul dorit.

Timpul probabil de spălare este afișat pe afișajul timpului și temperatura și viteza de centrifugare se aprind.

#### Selectarea temperaturii și a vitezei de centrifugare

Temperatura și viteza de centrifugare a programului de spălare luminează intens.

Temperaturile atinse în mașina de spălat pot fi diferite de temperaturile selectate. Combinația dintre energia utilizată și timpul de spălare are ca rezultat un efect de spălare optim.

90	1400
60	1200
40	900
30	600
20	
Cold	

--	--	--

- Dacă doriți să modificați temperatura prestabilită, atingeți butonul cu senzor . Fiecare atingere a butonului cu senzor reduce valoarea. După cea mai mică valoare, afișajul revine la valoarea maximă.
- Dacă doriți să modificați viteza de centrifugare prestabilită, atingeți butonul cu senzor . Fiecare atingere a butonului cu senzor reduce valoarea. După cea mai mică valoare, afișajul revine la valoarea maximă.

### 3. Selectarea programului

---

#### Selectarea extraopțiunilor

Unele programe permit combinarea a 2 extraopțiuni.

Unele programe permit selectarea 1 singure extraopțiuni, iar altele nu permit niciuna.

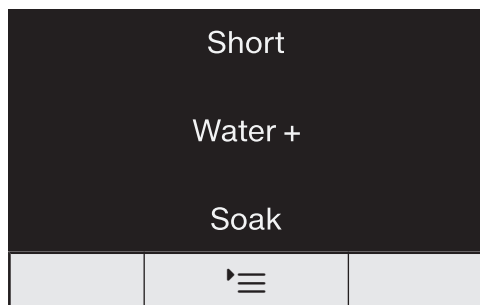

■ Atingeți butonul cu senzor :

- **1 dată**, Extraopțiunea *Scurt* luminează și este selectată.
- **de 2 ori**, Extraopțiunea *Apă +* luminează și este selectată.
- **de 3 ori**, Extraopțiunea *Înmuiere* luminează și este selectată.
- **de 4 ori**, Extraopțiunile *Scurt* și *Apă +* luminează și sunt selectate.
- **de 5 ori**, Extraopțiunile *Apă +* și *Înmuiere* luminează și sunt selectate.
- **de 6 ori**, toate Extraopțiunile sunt dezactivate.

Pentru mai multe informații despre extraopțiuni, consultați capitolul „Extraopțiuni“.

## 4. Administrarea detergentului

### Sertarul de administrare a detergentului

La această mașină de spălat puteți folosi orice detergent fabricat pentru mașini de spălat automate. Respectați instrucțiunile de utilizare și dozaj de pe ambalajul detergentului.

### Adăugarea detergentului

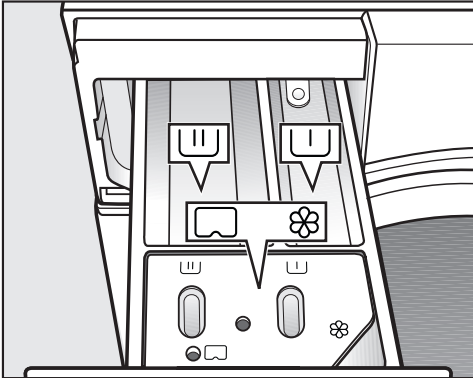

- Deschideți sertarul de administrare a detergentului și turnați detergentul în compartimente.

### Împărțirea sertarului pentru administrarea detergentului

- ▭ Detergent pentru prespălare
- ▭ Detergent pentru spălarea principală și înmuiere
- ⊗ Balsam, agent de menținere a formei, apret lichid sau capsulă

### Adăugarea balsamului

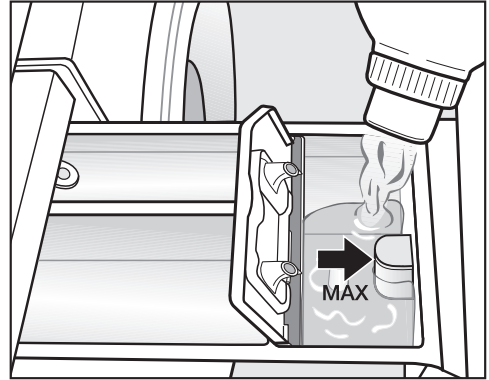

- Adăugați balsam, agent de menținere a formei sau apret lichid în compartimentul ⊗. **Țineți cont de înălțimea maximă de umplere.**

Agentul este clătit la ultimul ciclu de clătire. La finalul programului de spălare va rămâne o cantitate mică de apă în compartimentul ⊗.

Dacă apretați frecvent, curățați compartimentul în mod regulat, în special tubul sifonului.

## 4. Administrarea detergentului

---

### Sfaturi de dozare

La dozarea detergentului trebuie să aveți în vedere gradul de murdărire a rufelor și cantitatea de rufe încărcate. În cazul unei cantități mai mici de rufe, reduceți cantitatea de detergent (aprox.  $\frac{1}{3}$  mai puțin detergent în cazul unei încărcări pe jumătate).

### La prea puțin detergent:

- rufele nu sunt spălate suficient de bine, iar în timp devin gri și aspre la atingere;
- este favorizată formarea de detergent în mașina de spălat;
- nu este îndepărtată complet grăsimea de pe rufe;
- se formează depuneri de calcar pe elementii de încălzire.

### La prea mult detergent:

- rezultate slabe de spălare, clătire și centrifugare;
- consum mai ridicat de apă, deoarece se va rula automat un ciclu suplimentar de clătire;
- o povară pentru mediul înconjurător.

### Folosirea detergentilor lichizi cu pre-spălare

Folosirea detergentilor lichizi la spălarea principală nu este posibilă cu prespălarea activată.

Pentru spălarea principală folosiți detergent pudră.

### Utilizarea de tablete sau pastile de detergent



Introduceți **întotdeauna** tabletele sau pastilele de detergent peste rufele din tambur. Nu este posibilă adăugarea lor prin sertarul de administrare a detergentului.



## 4. Administrarea detergentului

### Dozarea capsulelor

Există capsule cu trei conținuturi diferite:

-  = Agent de îngrijire a materialelor textile (de ex. balsam, agent de impermeabilizare)
-  = Aditiv (de ex. intensificator de detergent)
-  = Detergent (doar pentru spălarea principală)

O capsulă conține întotdeauna cantitatea corectă pentru un ciclu de spălare.



Puteți achiziționa capsulele prin magazinul online Miele, prin Serviciul Clienți Miele sau de la reprezentanța dvs. Miele.

 Capsulele pot reprezenta un pericol pentru sănătate.

Ingredientele conținute în capsule pot pune în pericol sănătatea în cazul ingerării sau la contactul cu pielea. Nu lăsați capsulele la îndemâna copiilor.

### Activarea dozării capsulelor



■ Atingeți butonul cu senzor :

- **de 1 ori**, Simbolul  luminează și este selectat.
- **de 2 ori**, Simbolul  luminează și este selectat.
- **de 3 ori**, Simbolul  luminează și este selectat.
- **de 4 ori**, Dozarea capsulelor este dezactivată.

### Introducerea capsulei

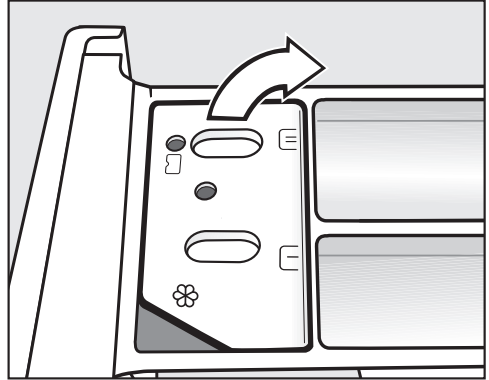
■ Deschideți sertarul de administrare a detergentului.



■ Deschideți capacul compartimentului / .

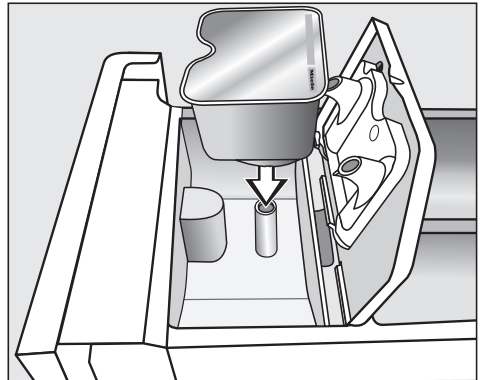

■ Apăsați bine capsula.

## 4. Administrarea detergentului

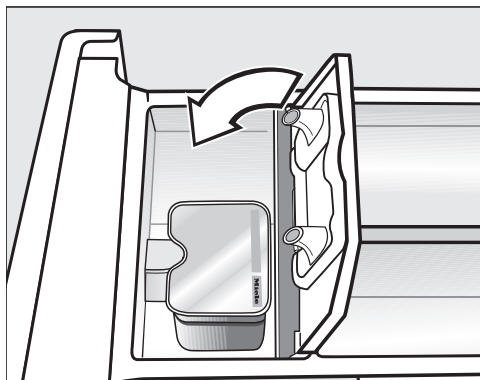

- Apoi închideți capacul și apăsați-l bine.
- Închideți sertarul de administrare a detergentului.

Capsula este deschisă de îndată ce este introdusă în sertarul de administrare a detergentului. Dacă o capsulă nefolosită este scoasă din sertarul de administrare a detergentului, aceasta se poate scurge.  
Aruncați capsulele deschise.

Conținutul fiecărui tip de capsulă este adăugat în ciclul de spălare la momentul potrivit.

Pătrunderea apei în compartiment ⌘ în cazul dozării pe bază de capsulă se face exclusiv prin capsulă. Nu turnați balsam suplimentar în compartiment ⌘.

- După terminarea programului de spălare, înlăturați capsula goală.

Din motive tehnice, în capsulă rămâne o cantitate mică de apă.

## 5. Pornirea programului

### Pornirea programului



- Atingeți butonul cu senzor ►||.



Ușa se blochează și programul de spălare pornește.

Dacă a fost selectată o oră de începere pentru funcția Start întârziat, aceasta se derulează pe afișaj. La atingerea orei de începere pentru funcția Start întârziat sau imediat după începerea programului, pe afișaj va apărea durata programului.

### Adăugarea rufelor în timpul desfășurării unui program (AddLoad)

Adăugarea sau scoaterea rufelor este posibilă în orice moment, atâta timp cât nu este aprins simbolul .

- Atingeți butonul cu senzor ►||.

Pe afișajul timpului sunt prezentate bare care se rotesc  ...  ... .

Atunci când pe afișajul timpului apare cuvântul *Add*, ușa poate fi deschisă.

- Deschideți ușa. Adăugați sau scoateți rufe.
- Închideți ușa.
- Atingeți butonul cu senzor ►||.

Programul de spălare continuă.

În general, adăugarea sau scoaterea rufelor nu este posibilă atunci când:

- Temperatura soluției de apă cu detergent depășește 55 °C.
- Apa din tambur depășește un anumit nivel.

## 6. Terminarea programului

### Deschiderea ușii și scoaterea rufelor

În etapa anti-șifonare, ușa rămâne blocată. În primele 15 minute, panoul de comandă este iluminat.

Pe afișaj apare 0:00.

- Rotiți selectorul de programe în poziția .

Indicatorul luminos  se stinge.

Ușa se deblochează.

**Sfat:** După etapa anti-șifonare, ușa se deblochează automat.

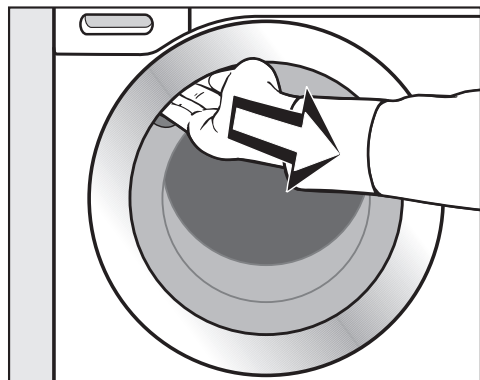

- Prindeți cu degetele mânerul îngropat și trageți ușa.
- Scoateți rufele.

Rufele nescoase din mașină pot să iasă la următoarea spălare sau să decoloreze alte rufe.

Scoateți toate rufele din tambur.

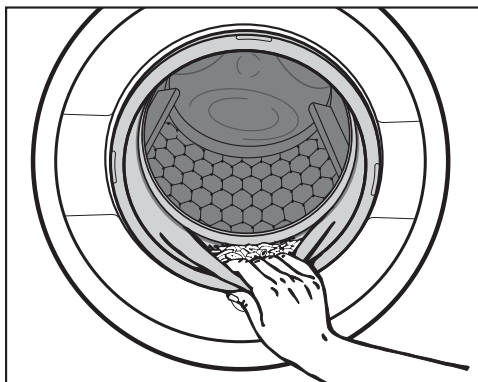

- Verificați ca în faldurile garniturii ușii să nu rămână corpuri străine.

**Sfat:** Lăsați ușa ușor deschisă pentru a permite cuvei să se usuce.

- Dacă ați utilizat capsulă, îndepărtați capsula folosită din sertarul de administrare a detergentului.

**Sfat:** Lăsați sertarul de administrare a detergentului ușor deschis pentru a-i permite să se usuce.

## Viteza de centrifugare în programul de spălare

La selectarea programului, butonul cu senzor cu viteza de centrifugare optimă pentru programul de spălare este iluminat intens pe panoul de comandă.

În unele programe de spălare se poate selecta o viteză mai mare de centrifugare.



Tabelul prezintă cea mai mare viteză de centrifugare selectabilă.

Program	rpm
ECO 40-60	1400
Bumbac	1400
Întreținere ușoară	1200
Lână 	1200
Delicate	900
Express 20	1200
Culori închise/denim	1200
Outdoor	900
Impermeabilizare	1200
Evacuare/centrifugare	1400
Doar clătire/apretare	1400

## Centrifugare intermediară

Rufele sunt centrifugate după spălarea principală și între clătiri. Prin reducerea vitezei centrifugării finale se va reduce și viteza centrifugărilor intermediare. În programul *Bumbac*, dacă selectați o viteză de centrifugare mai mică de 700 rpm, se va efectua o clătire suplimentară.

## Omiterea centrifugării finale (oprire după clătire)

■ Atingeți butonul cu senzor  în mod repetat, până când indicatorul luminos  (Oprire după clătire) se aprinde.



După ultimul ciclu de clătire, rufele rămân în apă. Astfel se reduce șifonarea dacă rufele nu sunt scoase din mașină imediat după încheierea programului.

## Finalizarea unui program cu centrifugare

Se aprinde indicatorul luminos cu viteza optimă. Puteți modifica viteza de centrifugare cu ajutorul butonului cu senzor .



■ Atingeți butonul cu senzor ►II.

## Finalizarea unui program fără centrifugare

■ Atingeți butonul cu senzor  în mod repetat, până când indicatorul luminos  (fără centrifugare) se aprinde.

■ Atingeți butonul cu senzor ►II.

## Omiterea centrifugării intermediare și a celei finale

■ Atingeți butonul cu senzor  în mod repetat, până când indicatorul luminos  (fără centrifugare) se aprinde.

După ultima clătire, apa este evacuată și începe imediat etapa de anti-șifonare.

Dacă această opțiune este selectată, la anumite programe se va efectua o clătire suplimentară.

# Start întârziat

Cu ajutorul funcției Start întârziat, puteți programa o oră mai târzie pentru începerea programului de spălare, între 30 de minute și 24 de ore. Astfel, puteți beneficia de exemplu de tarifele avantajoase de energie electrică de pe timpul nopții.

## Selectare Start întârziat

Selectarea startului întârziat nu este posibilă la programele *Evacuare/cen-trifugare* și *Impermeabilizare*.

- Selectați programul de spălare dorit.

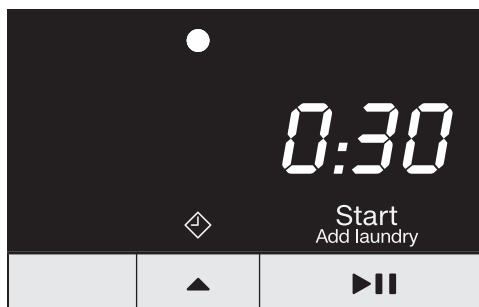

- Atingeți butonul cu senzor ▲.

Simbolul ◊ luminează intens și afișajul va arăta pentru primele 30 de minute startul întârziat.

- Atingeți butonul cu senzor ▲ în mod repetat, până când pe afișaj se aprinde perioada de timp dorită, după care să pornească mașina.

- La durate sub 3 ore, ora de începere pentru start întârziat se poate selecta în intervale de 30 de minute.

- La durate de peste 3 ore, ora de începere pentru start întârziat se poate selecta în intervale de 1 oră.

**Sfat:** Dacă butonul cu senzor ▲ este apăsat continuu, valoarea va crește automat până la 24 de ore.

## Inițierea funcției Start întârziat

- Atingeți butonul cu senzor ►||.

Startul întârziat a fost pornit și se derulează pe afișaj.

## Modificarea sau oprirea startului întârziat pornit

Dacă startul întârziat selectat a fost pornit, nu mai este posibilă nicio modificare.

- Rotiți selectorul de programe în poziția ⏻.



- Rotiți selectorul de programe la orice program.

Pe afișajul timpului sunt prezentate bare care se rotesc L ] ... [ ] ... [ ] .

Blocarea ușii este dezactivată.

- Selectați un program și, dacă doriți, selectați un nou timp pentru funcția Start întârziat.

## Privire de ansamblu asupra programelor

ECO 40-60		maximum 7,0 kg	
Articole	articole din bumbac obișnuit de murdare		
Sfat	<p>Într-un ciclu de spălare pot fi spălate diverse tipuri de rufe din bumbac la temperaturi între 40° și 60 °C.</p> <p>Programul este destinat spălării rufelor din bumbac în cel mai eficient mod din punctul de vedere al consumului energetic și de apă.</p>		
<b>Notă pentru institutele de testare:</b>			
Programul de testare este conform cu legislația UE privind proiectarea ecologică Nr. 2019/2023 și etichetarea energetică conform Regulamentului Nr. 2019/2014.			
<b>Notă pentru institutele de testare:</b>			
<p>Pentru programele de testare conform EN 60456 și etichetarea energetică conform Regulamentului 1061/2010 trebuie să se realizeze următoarea comutare:</p> <p>În afișajul de temperatură, temperaturile 60 și 40 luminează.</p> <ul style="list-style-type: none"> <li>- Pentru programul de testare Lână <math>\langle 60^{\circ}\text{C} \rangle</math> atingeți butonul cu senzor  <b>1 dată</b>. Temperatura 60 se aprinde singură.</li> <li>- Pentru programul de testare Lână <math>\langle 40^{\circ}\text{C} \rangle</math> atingeți butonul cu senzor  <b>2 dată</b>. Temperatura 40 se aprinde singură.</li> </ul>			
Bumbac		90 °C până la rece	maximum 7,0 kg
Articole	Tricouri, lenjerie de corp, fețe și șervete de masă, etc., țesături din bumbac, in sau amestec de fibre		
Sfat	<p>Dacă se impun cerințe stricte de igienizare, selectați o temperatură de cel puțin 60 °C.</p> <p>Dacă doriți să se efectueze o prespălare, rotiți selectorul de programe în poziția <i>cu prespălare</i>.</p>		
<b>Notă pentru institutele de testare:</b>			
Bumbac 20 °C: Program pentru articole din bumbac ușor murdare			
Programul de testare este conform cu legislația UE privind proiectarea ecologică Nr. 2019/2023.			

## Privire de ansamblu asupra programelor

<b>Întreținere ușoară</b>		<b>60 °C până la rece</b>	<b>maximum 3,5 kg</b>
Articole	Articole textile din fibre sintetice, fibre mixte sau bumbac ușor de întreținut		
Sfat	În cazul articolelor care se șifonează ușor, reduceți viteza de centrifugare.		
<b>Lână </b>		<b>40 °C până la rece</b>	<b>maximum 2,0 kg</b>
Articole	Articole textile din lână sau cu amestecuri de lână		
Sfat	În cazul articolelor care se șifonează ușor, respectați viteza de centrifugare.		
<b>Delicate</b>		<b>40 °C până la rece</b>	<b>maximum 2,0 kg</b>
Articole	Articole delicate din fibre sintetice, fibre mixte și mătase artificială Perdele al căror producător declară că pot fi spălate în mașină.		
Sfat	- Deselectați centrifugarea pentru articolele care se șifonează ușor.		
<b>Express 20</b>		<b>40 °C până la rece</b>	<b>maximum 3,5 kg</b>
Articole	Articole din bumbac care au fost purtate foarte puțin sau care sunt foarte puțin murdare		
Sfat	Extraopțiunea <i>Scurt</i> este activată automat.		
<b>Culori închise/denim</b>		<b>60 °C până la rece</b>	<b>maximum 3,0 kg</b>
Articole	Articole negre și de culoare închisă, din bumbac, fibre mixte și denim		
Sfat	<ul style="list-style-type: none"> <li>- Spălați articolele pe dos.</li> <li>- Din articolele din denim „iese” adesea culoare la primele spălări. De aceea, spălați separat articolele de culoare deschisă și închisă.</li> </ul>		



## Privire de ansamblu asupra programelor

<b>Outdoor</b>		<b>40 °C până la rece</b>	<b>maximum 2,5 kg</b>
Articole	Textile funcționale, precum jachete și pantaloni de exterior cu membrană cum ar fi Gore-Tex®, SYMPATEX®, WINDSTOPPER® etc.		
Sfat	<ul style="list-style-type: none"> <li>- Încheiați fermoarele și lipiți benzile cu scai.</li> <li>- Nu utilizați balsam.</li> <li>- Dacă este necesar, articolele de exterior pot fi tratate ulterior în programul <i>Impermeabilizare</i>. Nu se recomandă impermeabilizarea după fiecare ciclu de spălare.</li> </ul>		
<b>Impermeabilizare</b>		<b>40 °C</b>	<b>maximum 2,5 kg</b>
Articole	Pentru tratarea ulterioară a articolelor din microfibre, îmbrăcămintii de schi sau fețelor de masă din fibre preponderent sintetice, pentru obținerea unui efect de respingere a apei și murdăriei		
Sfat	<ul style="list-style-type: none"> <li>- Articolele trebuie să fie proaspăt spălate și centrifugate sau uscate înainte de impermeabilizare.</li> <li>- Pentru obținerea unui efect optim, se recomandă o tratare termică ulterioară. Tratarea termică ulterioară se poate face prin uscarea într-un uscător sau prin călcare.</li> </ul>		
<b>Evacuare/centrifugare</b>			<b>-</b>
Sfat	<ul style="list-style-type: none"> <li>- Doar evacuare: setați viteza de centrifugare la <math>\emptyset</math>.</li> <li>- Respectați viteza de centrifugare setată.</li> </ul>		
<b>Doar clătire/apretare</b>			<b>maxim 7,0 kg</b>
Articole	<ul style="list-style-type: none"> <li>- Pentru clătirea articolelor spălate manual</li> <li>- Fețe de masă, șervete, îmbrăcăminte de lucru, ce trebuie apretate</li> </ul>		
Sfat	<ul style="list-style-type: none"> <li>- În cazul articolelor care se șifonează ușor, respectați viteza de centrifugare.</li> <li>- Articolele care urmează a fi apretate trebuie să fie proaspăt spălate, dar netratate cu balsam de rufe.</li> <li>- Se pot obține rezultate foarte bune de clătire prin activarea extra-opțiunii <i>Apă +</i>, astfel având loc 2 cicluri de clătire.</li> </ul>		

## Extraopțiuni

Puteți completa programele de spălare cu ajutorul extraopțiunilor.

Selectarea sau deselectarea extraopțiunilor se efectuează de la butonul cu senzor .

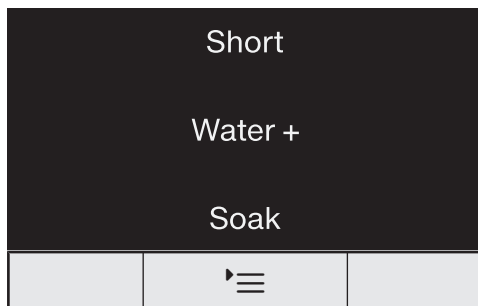

■ Atingeți butonul cu senzor .

- **1 dată**, Extraopțiunea *Scurt* luminează și este selectată.
- **de 2 ori**, Extraopțiunea *Apă +* luminează și este selectată.
- **de 3 ori**, Extraopțiunea *Înmuiere* luminează și este selectată.
- **de 4 ori**, Extraopțiunile *Scurt* și *Apă +* luminează și sunt selectate.
- **de 5 ori**, Extraopțiunile *Apă +* și *Înmuiere* luminează și sunt selectate.
- **de 6 ori**, toate Extraopțiunile sunt dezactivate.

### Scurt

Pentru articole cu un grad redus de murdărire, fără pete vizibile.

Timpul de spălare se scurtează.

### Apă +

Cantitatea de apă este majorată la ciclurile de spălare și clătire. În programul *Doar clătire/apretare* se efectuează un al doilea ciclu de clătire.

Puteți selecta și alte opțiuni pentru butonul cu senzor *Apă +*, conform descrierii din capitolul „Funcții de programare”.

### Înmuiere

Pentru curățarea rufelor extrem de murdare, cu pete cu conținut de proteine.

- Durata procesului de înmuiere poate fi selectată de la 30 de minute la 2 ore, în intervale de câte 30 de minute.
- Setarea implicită din fabricație este de 30 de minute.

Programarea poate fi găsită la capitolul „Setări”, la secțiunea „Înmuiere”.

### Prespălare

Pentru înlăturarea unor cantități mai mari de murdărie, precum praful, nisipul.

## Următoarele extraopțiuni pot fi selectate pentru programe





















	Scurt	Apă +	Înmuiere	Prespălare
ECO 40-60	-	-	-	-
Bumbac	●	●	●	●
Întreținere ușoară	●	●	●	-
Lână 🐑	-	-	-	-
Delicate	●	●	●	-
Express 20	✓	-	-	-
Culori închise/denim	●	●	●	-
Outdoor	●	●	●	-
Impermeabilizare	-	-	-	-
Doar clătire/apretare	-	●	-	-

● = se poate selecta



✓ = Pornit automat

- = nu se poate selecta

## Etapele de program

	Spălare principală		Clătire		Centrifugare
	Nivel apă	Ritm spălare	Nivel apă	Clătiri	
ECO 40-60		(A)		2-3 <sup>2</sup>	✓
Bumbac		(A)		2-5 <sup>1,2,3</sup>	✓
Întreținere ușoară		(B)		2-4 <sup>2,3</sup>	✓
Lână 		(E)		2	✓
Delicate		(C)		2-4 <sup>2,3</sup>	✓
Express 20		(A)		1	✓
Culori închise/denim		(B)		3-5 <sup>2,3</sup>	✓
Outdoor		(C)		3-4 <sup>3</sup>	✓
Impermeabilizare	–	(B)		1	✓
Evacuare/centrifugare	–	–	–	–	✓
Doar clătire/apretare		(B)		0-1 <sup>5</sup>	✓

Legenda se află pe pagina următoare.

-  = nivel redus de apă  
 = nivel mediu de apă  
 = nivel ridicat de apă  
Ⓐ = ritm intens  
Ⓑ = ritm normal  
Ⓒ = ritm pentru articole delicate  
Ⓔ = ritm pentru spălare manuală  
✓ = se efectuează  
- = nu se efectuează

Această mașină are control electronic complet cu mod automat de recunoaștere a cantității de rufe. Mașina stabilește în mod automat cantitatea corectă de apă necesară pentru program, în funcție de cantitatea de rufe și rata lor de absorbție.

Etapele de program prezentate în tabel se referă întotdeauna la programul de bază cu încărcare maximă.

### Funcții speciale ale etapelor de program

#### Anti-șifonare:

La sfârșitul programului, tamburul continuă să se rotească timp de maxim 30 de minute, pentru a preveni șifonarea rufelor.

Excepție: În programul *Lână*  nu se activează funcția de anti-șifonare. Mașina de spălat poate fi deschisă oricând.

<sup>1)</sup> Începând de la o temperatură selectată de 60 °C și mai mare, se efectuează 2 cicluri de clătire. La o temperatură selectată de sub 60 °C se efectuează 3 cicluri de clătire.

<sup>2)</sup> Se efectuează o clătire suplimentară dacă:

- este prea multă spumă în cuvă
- viteza centrifugării finale este mai mică de 700 rpm

<sup>3)</sup> Se efectuează o clătire suplimentară dacă:

- se selectează extraopțiunea *Apă* + atunci când la Funcții programabile a fost activată opțiunea *02* sau *03*.

<sup>5)</sup> Se efectuează o clătire suplimentară dacă:

- se selectează extraopțiunea *Apă* +.

## Modificarea etapelor de program

---

### Modificare program (blocaj de siguranță pentru copii)



Modificarea programului, a temperaturii, a vitezei de centrifugare sau a extraopțiunilor selectate nu este posibilă după pornire. Astfel este prevenită o acțiune nedorită, de exemplu acțiunile copiilor.

Dacă mașina de spălat este oprită în timpul funcționării programului, funcția de așteptare nu oprește complet mașina de spălat după 15 minute. Este posibil să mai rămână apă în tambur, astfel funcțiile de siguranță sunt încă active.

### Oprirea unui program

Puteți anula oricând un program de spălare după ce acesta a pornit.

- Rotiți selectorul de programe în poziția .
- Rotiți selectorul de programe în orice poziție.

Pe afișajul timpului sunt prezentate bare care se rotesc  ...  ... .

Apa este evacuată, apoi blocarea ușii se dezactivează.

### Selectarea unui program nou

- Rotiți selectorul de programe pe programul de spălare dorit.
- Verificați dacă mai este detergent suficient în sertarul de administrare a detergentului. Dacă nu a mai rămas detergent, alimentați din nou.
- Atingeți butonul cu senzor ►►.

## Simbolurile etichetelor de îngrijire a rufelor

Spălare	
Valoarea menționată în simbolul li-gheanului reprezintă temperatura ma-ximă la care articolul poate fi spălat.	
	acțiune mecanică normală
	acțiune mecanică redusă
	acțiune mecanică foarte redusă
	Spălare manuală
	nu spălați

### Exemplu de selectare a programului

Program	Simbolurile etichete-lor de îngrijire a rufelor
ECO 40-60	
Bumbac	
Întreținere ușoară	
Delicate	
Lână	
Express 20	

Uscare	
	temperatură normală
	temperatură redusă
	nu este adecvat pentru uscarea în uscător

Călcare manuală și mecanică	
	cca. 200 °C
	cca. 150 °C
	cca. 110 °C Călcarea cu abur poate provoca daune ireversibile.
	Călcarea manuală/mecanică es-te interzisă

Curățare profesională	
	Curățare cu solvenți chimici. Li-terele indică tipul de agent de curățare recomandat.
	Curățare umedă
	Curățare chimică interzisă

Înălbire	
	orice înălbitor pe bază de oxi-gen este permis
	puteți folosi doar înălbitori pe bază de oxigen
	Înălbire interzisă

# Detergent

## Detergentul potrivit

La această mașină de spălat puteți folosi orice detergent fabricat pentru mașini de spălat automate pentru uz casnic. Instrucțiunile de utilizare și dozare sunt trecute pe ambalajul detergentului.

## Dozarea va depinde de următoarele:

- gradul de murdărire al rufelor
  - cantitatea de rufe
  - duritatea apei
- Dacă nu cunoașteți nivelul de duritate al apei din zona dumneavoastră, contactați furnizorul de apă.

## Agenți de dedurizare a apei

Pentru nivelele de duritate II și III puteți folosi un agent de dedurizare a apei pentru a reduce consumul de detergent. Administrați conform dozajului indicat pe ambalaj. Adăugați mai întâi detergent, apoi agentul de dedurizare a apei.

Folosiți o cantitate de detergent potrivită pentru apă cu duritate redusă (I).

## Duritatea apei

Nivel de duritate a apei	Duritate totală în mmol	Duritate conform scalei germane °d
complet dedurizată (I)	0 – 1,5	0 – 8,4
duritate medie (II)	1,5 – 2,5	8,4 – 14
dură (III)	peste 2,5	peste 14

## Recipiente de dozare

Pentru dozarea detergentului, folosiți recipientele de dozare furnizate de producătorul detergentului (bile de dozare), în special când administrați detergent lichid.

## Rezerve

Atunci când achiziționați detergent, optați pentru rezerve în măsura în care este posibil, pentru a reduce cantitatea de deșeuri rezultate.

## Agenți de tratare a rufelor după spălare

### Balsamul

conferă hainelor o textură catifelată la atingere și previne descărcările electrostatice la uscarea în uscătorul cu tambur.

### Agenții de menținere a formei

sunt substanțe sintetice, care contribuie la menținerea formei rufelor.

### Apretul





întărește rufele și le conferă fermitate.



## Utilizarea separată a balsamului de rufe, agentului de menținere a formei sau apretului

Apretul trebuie pregătit conform indicațiilor de pe ambalaj.

**Sfat:** La administrarea balsamului, activați extraopțiunea *Apă +*.

- Adăugați balsam în compartimentul  sau introduceți capsula.
- Adăugați apret lichid/agent de menținere a formei în compartimentul  și apret/agent de menținere a formei sub formă de pudră sau vâscos în compartimentul .
- Selectați programul *Doar clătire/apretare*.
- Dacă este necesar, corectați viteza de centrifugare.
- La folosirea unei capsule activați butonul cu senzor  Simbolul .
- Atingeți butonul cu senzor ►||.

## Agenți de îndepărtare a petelor de vopsea textilă/coloranți





 Pagube cauzate de decoloranți. Agenții de îndepărtare a petelor cauzează coroziune în mașina de spălat. Nu folosiți decoloranți în mașina de spălat rufe.

Vopsirea cu coloranți în mașina de spălat este permisă doar în scopuri casnice. Dacă este folosit constant, colorantul atacă oțelul inox al mașinii. Respectați cu strictețe instrucțiunile producătorului coloranților.

# Detergent

## Recomandare detergent Miele

Detergenții Miele sunt concepuți special pentru utilizarea zilnică în mașina de spălat Miele. Mai multe informații despre acești detergenți sunt disponibile în capitoul „Produse de curățare și îngrijire”.

	Detergent Miele		Miele Caps		
	UltraWhite	UltraColor			
ECO 40-60	✓	✓	-	✓	✓
Bumbac	✓	✓	-	✓	✓
Întreținere ușoară	-	✓	-	✓	✓
Lână 	-	-	✓	-	-
Delicate	-	✓	✓	✓	-
Express 20	-	✓	-	✓	-
Culori închise/denim	-	✓	✓	✓	-
Outdoor	-	-	✓	-	-
Doar clătire/apretare	-/-	-/-	-/-	✓/-	-/-

✓ Recomandare

- nicio recomandare



Detergent special (de ex. WoolCare)



Agent de îngrijire a materialelor textile (de ex. balsam)



Aditiv (de ex. Booster)



## Curățare și întreținere

### Curățarea carcasei exterioare și a panoului frontal

⚠ Pericol de electrocutare de la tensiunea de rețea.

Atunci când mașina este oprită, există tensiune de rețea

Înainte de curățare și întreținere, scoateți ștecărul din priză.

⚠ Pagube ca urmare a infiltrării apei.

Ca urmare a presiunii unui jet de apă, aceasta poate pătrunde în mașină, deteriorând componentele.

Nu stropiți mașina cu jet de apă.

- Curățați carcasa și panoul frontal al mașinii cu un agent de curățare neabraziv și neagresiv, ori cu soluție de apă și detergent lichid de vase și ștergeți apoi cu o lavetă moale.
- Tamburul poate fi curățat folosind un agent de curățare special pentru suprafețe din inox.

⚠ Pagube ca urmare a agenților de curățare.

Agenții de curățare care conțin solvenți, agenții de curățare abrazivi, agenții de curățare pentru sticlă sau universali pot deteriora suprafețele de plastic și alte componente.

Nu utilizați astfel de produse.

### Curățarea sertarului de administrare a detergentului

Spălarea la temperaturi reduse și folosirea detergentilor lichizi favorizează formarea germenilor în sertarul de administrare a detergentului.

- Din motive de igienă curățați regulat întregul sertar de administrare a detergentului.

### Scoaterea sertarului de administrare a detergentului

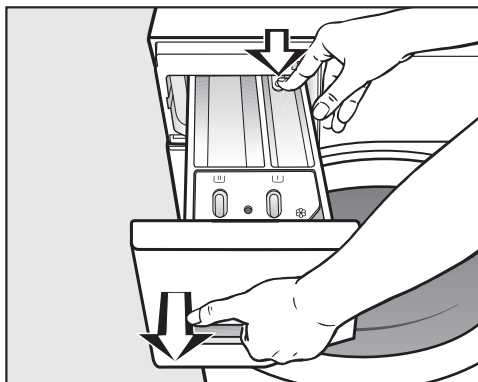



- Trageți în afară sertarul de administrare a detergentului, până când simțiți că opune rezistență, apoi apăsați clema de prindere și în același timp scoateți sertarul din mașină.
- Curățați sertarul de administrare a detergentului cu apă caldă.

### Curățarea sifonului și a canalului din compartimentul

Apretul lichid provoacă lipirea. Sifonul din compartimentul  nu mai funcționează și lichidul din compartiment poate să se reverse.

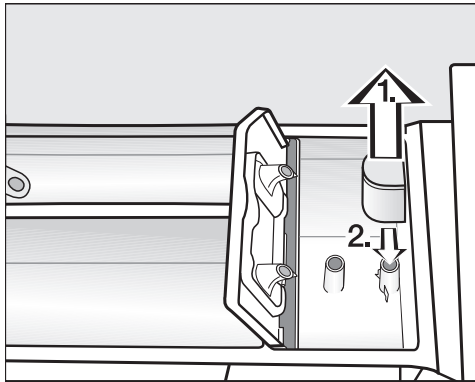
Dacă folosiți frecvent apretul lichid, curățați temeinic sifonul.



1. Scoateți sifonul din compartimentul  și curățați-l sub jet de apă caldă. Curățați și tubul sifonului în același mod.
2. Puneți la loc sifonul.

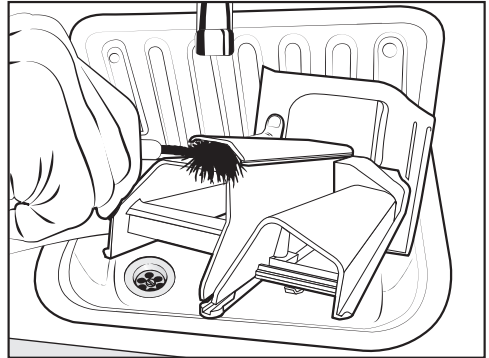

- Curățați canalul prin care trece balsamul cu apă caldă și cu o perie.

### Curățarea carcasei sertarului de administrare a detergentului

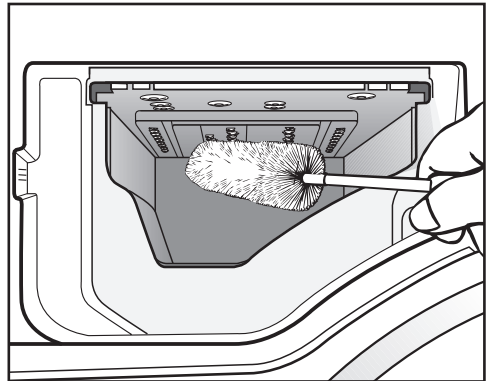

- În timp, în duzele sertarului pentru detergent se pot acumula resturi de detergent și depuneri de calcar, așa dar, înainte să repuneți sertarul, folosiți o perie de sticle pentru a le îndepărta.
- Introduceți la loc sertarul de administrare a detergentului.

**Sfat:** Pentru o uscare mai bună, lăsați sertarul dozatorului de detergent ușor deschis.

# Curățare și întreținere

## Info igienizare (Curățarea tamburului)

La spălarea cu temperaturi scăzute și/ sau detergent lichid există riscul formării de germeni și mirosuri în mașina de spălat. Curățați mașina cu programul *Bumbac* 90 °C. Curățați tamburul atunci când se aprinde indicatorul luminos **i**.

## Curățarea filtrului din alimenta- rea cu apă

Mașina de spălat are 2 filtre pentru a proteja supapa de admisie a apei. Verificați aceste filtre aproximativ o dată la 6 luni. În cazul întreruperilor mai frecvente ale alimentării cu apă, filtrul trebuie verificat mai des.

### Curățarea filtrului furtunului de admisie

- Închideți robinetul de apă.
- Deșurubați racordul filetat dintre capătul liber al furtunului de admisie și robinet.

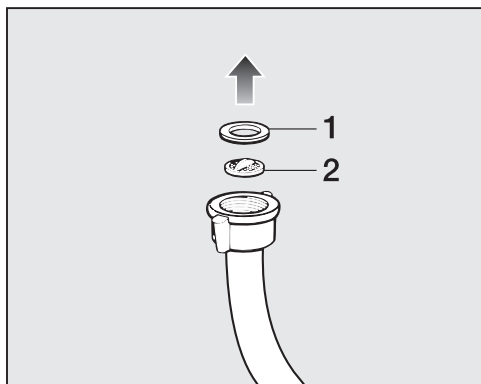

- Scoateți garnitura de cauciuc **1** de pe filtru.

- Cu un patent sau cu un clește ascuțit, prindeți filtrul de plastic **2** și scoateți-l.
- Curățați filtrul.
- Reasamblarea se face în ordine inversă.

### Curățarea filtrului din ștuțul de intrare al supapei de admisie a apei

- Deșurubați cu grijă, cu un clește, piulița din plastic cu nervuri de la ștuțul de intrare.

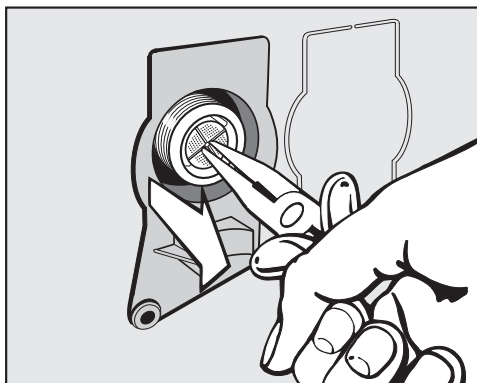

- Scoateți filtrul cu un clește ascuțit.
- Curățați filtrul.
- Reasamblarea se face în ordine inversă.

După curățare trebuie să reinstalați filtrele.

- Înșurubați bine racordul filetat pe robinet.
- Deschideți robinetul.

Asigurați-vă că nu se scurge apă din racordul filetat.  
Strângeți racordul filetat.

## Ghid de rezolvare a problemelor ...

Cu ajutorul ghidului de mai jos veți putea remedia majoritatea problemelor și defecțiunilor care pot interveni în timpul utilizării obișnuite a mașinii. Astfel veți putea economisi timp și bani, deoarece nu va mai fi nevoie să contactați Serviciul Clienți.

Puteți găsi informații despre depanarea dvs. la [www.miele.com/service](http://www.miele.com/service).



Tabelele de mai jos vă vor ajuta să găsiți și să înlăturați cauza unei defecțiuni sau a unei probleme.

### Programul de spălare nu pornește

Problemă	Cauză posibilă și remediere
<b>Panoul de comandă rămâne stins.</b>	Mașina nu este alimentată cu curent. <ul style="list-style-type: none"><li>■ Verificați dacă ștecărul mașinii este introdus în priză.</li><li>■ Verificați dacă siguranța instalației este în ordine.</li></ul>
	Pentru a economisi energie electrică, mașina s-a oprit automat. <ul style="list-style-type: none"><li>■ Rotiți selectorul de programe și porniți din nou mașina de spălat.</li></ul>
<b>Pe afișaj apar intermi-tent F și 34</b>	Ușa nu este închisă corect. Sistemul de închidere al ușii nu s-a blocat pe poziția corectă. <ul style="list-style-type: none"><li>■ Închideți din nou ușa.</li><li>■ Porniți din nou programul.</li></ul> Dacă mesajul de eroare apare din nou, contactați Serviciul de asistență tehnică.

## Ghid de rezolvare a problemelor ...

### Anularea programului și un indicatorul luminos de eroare se aprinde pe panoul de comandă



Problemă	Cauză posibilă și remediere
Indicatorul luminos de eroare  luminează, pe afișaj apar intermitent <i>F</i> și <i>  </i> , iar alarma sonoră se aude.	Scurgerea este blocată sau restricționată. Furtunul de scurgere a fost fixat prea sus. <ul style="list-style-type: none"><li>■ Curățați filtrul de evacuare și pompa de evacuare.</li><li>■ Înălțimea maximă de pompare este de 1 m.</li></ul>
Indicatorul luminos de eroare  luminează, pe afișaj apar intermitent <i>F</i> și <i>   </i> , iar alarma sonoră se aude.	Alimentarea cu apă este blocată sau restricționată. <ul style="list-style-type: none"><li>■ Verificați dacă robinetul este deschis suficient.</li><li>■ Verificați dacă furtunul de alimentare este răsucit.</li><li>■ Verificați dacă presiunea apei este prea scăzută.</li></ul>
	Filtrul alimentării cu apă este înfundat. <ul style="list-style-type: none"><li>■ Curățați filtrul.</li></ul>
Indicatorul luminos de eroare  luminează, pe afișaj apar intermitent <i>F</i> și <i>   B</i> , iar alarma sonoră se aude.	Sistemul anti-inundație a intrat în funcțiune. <ul style="list-style-type: none"><li>■ Închideți robinetul de apă.</li><li>■ Contactați Serviciul de asistență tehnică.</li></ul>
Pe afișaj apar intermitent <i>F</i> și <i>XXX</i> , iar alarma sonoră se aude.	S-a produs o defecțiune. <ul style="list-style-type: none"><li>■ Deconectați mașina de la rețeaua electrică. Scoateți ștecărul din priză sau decuplați siguranța instalației electrice din locuință.</li><li>■ Așteptați <b>minimum 2 minute</b> înainte de a reconecta mașina de spălat la rețeaua electrică.</li><li>■ Reporniți mașina de spălat.</li><li>■ Porniți din nou programul. Dacă mesajul de eroare apare din nou, contactați Serviciul Clienți.</li></ul>



## Simbol pe afișaj în timpul unui program

Mesaj	Cauză posibilă și remediere
-U- se va aprinde	După pornirea programului, selectorul de programe a fost rotit pe altă poziție. ■ Răsuciți selectorul de programe în poziția inițială.

## Indicator luminos pe panoul de comandă la terminarea programului

Problemă	Cauză posibilă și remediere
Se aprinde indicatorul luminos  .	În timpul spălării s-a format prea multă spumă. ■ La următorul program de spălare, dozați mai puțin detergent și respectați dozajul recomandat de producător pe ambalajul detergentului.
Se aprinde indicatorul luminos  și pe afișaj se aprinde  .	La spălare nu ați rulat de mult timp un program de spălare la peste 60 °C. ■ Porniți programul <i>Bumbac</i> 90 °C cu detergentul special Miele sau cu un detergent pudră universal. Mașina de spălat este curățată și se previne formarea de germeni și mirosuri.

# Ghid de rezolvare a problemelor ...

## Probleme generale cu mașina de spălat

Problemă	Cauză posibilă și remediere
<b>Mașina de spălat miroase.</b>	<p>Nu s-a ținut cont de indicatorul luminos <b>i</b>. La spălare nu ați rulat de mult timp un program de spălare la peste 60 °C.</p> <ul style="list-style-type: none"><li>■ Pentru a împiedica înmulțirea bacteriilor și apariția mirosurilor neplăcute în mașina de spălat, rulați programul <i>Bumbac</i> 90 °C folosind detergentul Miele pentru curățat mașini de spălat sau un detergent universal pudră.</li></ul> <p>Ușa și sertarul de administrare a detergentului au fost închise după spălare.</p> <ul style="list-style-type: none"><li>■ Lăsați ușa și sertarul de administrare a detergentului ușor deschise pentru a le permite să se usuce.</li></ul>
<b>Mașina se clatină în timpul ciclului de centrifugare.</b>	<p>Picioarele mașinii nu sunt reglate și fixate.</p> <ul style="list-style-type: none"><li>■ Aduceți mașina la nivel, stabiliți-o și fixați-i picioarele.</li></ul>
<b>Rufe nu au fost stoarse corespunzător și sunt încă ude.</b>	<p>La centrifugarea finală mașina a constatat un dezechilibru semnificativ și în consecință a redus automat viteza de centrifugare.</p> <ul style="list-style-type: none"><li>■ Încărcați întotdeauna în mașină atât articole mici, cât și mari, pentru o mai bună distribuire a greutatei.</li></ul>
<b>Pompa emite zgomote neobișnuite.</b>	<p>Aceasta nu este o defecțiune! Aceste zgomote se aud la sfârșitul etapei de evacuare, ca parte normală a funcționării.</p>
<b>Cantități mari de detergent rămân în sertarul de administrare a detergentului.</b>	<p>Presiunea apei este prea scăzută.</p> <ul style="list-style-type: none"><li>■ Curățați filtrul din alimentarea cu apă.</li><li>■ Eventual selectați extraopțiunea <i>Apă +</i>.</li></ul> <p>Detergentul pudră folosit împreună cu agenți de dedurizare a apei tinde să devină lipicios.</p> <ul style="list-style-type: none"><li>■ Curățați sertarul pentru detergent, iar pe viitor adăugați mai întâi detergent pudră în sertar, iar apoi agentul de dedurizare.</li></ul>

## Probleme generale cu mașina de spălat

Problemă	Cauză posibilă și remediere
<b>Balsamul nu este administrat în totalitate sau rămâne prea multă apă în compartimentul ☼.</b>	<p>Tubul sifonului nu este poziționat corect sau este înfundat.</p> <ul style="list-style-type: none"> <li>■ Curățați sifonul și citiți capitolul „Curățare și întreținere“, secțiunea „Curățarea sertarului de administrare a detergentului“.</li> </ul>
<b>La finalul programului încă se mai află lichid în capsulă.</b>	<p>Tubul de evacuare din sertarul de administrare a detergentului în care se înfige capsula este înfundat.</p> <ul style="list-style-type: none"> <li>■ Curățați acest tub.</li> </ul> <p>Aceasta nu este o defecțiune! Din motive tehnice, în capsulă rămâne o cantitate mică de apă.</p>
<b>În compartimentul ☼ se află apă lângă capsulă.</b>	<p>Dozarea capsulelor nu s-a activat.</p> <ul style="list-style-type: none"> <li>■ Data viitoare când utilizați capsulă, aveți grijă ca butonul cu senzor <input type="checkbox"/> pentru dozarea capsulelor să fie activat.</li> </ul> <p>După ultimul ciclu de spălare, capsula goală nu a fost înlăturată.</p> <ul style="list-style-type: none"> <li>■ Scoateți și aruncați capsula după fiecare ciclu de spălare.</li> </ul> <p>Tubul de evacuare din sertarul de administrare a detergentului în care se înfige capsula este înfundat.</p> <ul style="list-style-type: none"> <li>■ Curățați acest tub.</li> </ul>

## Ghid de rezolvare a problemelor ...

### Un rezultat de spălare nesatisfăcător

Problemă	Cauză posibilă și remediere
<b>Detergentul lichid nu are efectul dorit</b>	<p>De obicei, detergenții lichizi nu conțin înălbitori. Aceștia nu au întotdeauna capacitatea de a înlătura petele de fructe, cafea și ceai.</p> <ul style="list-style-type: none"><li>■ Utilizați detergenți pudră ce conțin înălbitori.</li><li>■ Folosiți o capsulă corespunzătoare sau adăugați sare pentru pete în compartimentul .</li><li>■ Nu introduceți niciodată detergent lichid și sare pentru pete împreună în sertarul de administrare a detergentului.</li></ul>
<b>Particule gri, unsuroase, rămân pe rufele spălate.</b>	<p>Nu s-a folosit suficient detergent pentru dizolvarea particulelor de grăsime. Rufele au fost foarte murdare de grăsime (ulei, unguente).</p> <ul style="list-style-type: none"><li>■ Folosiți mai mult detergent pudră sau folosiți detergent lichid.</li><li>■ Înainte de următoarea spălare, rulați un program de spălare la 60°C cu detergent lichid, fără rufe.</li></ul>
<b>După spălare, pe materialele textile de culoare închisă rămân urme albe ca de detergent pudră.</b>	<p>Detergentul conține compuși de dedurizare a apei (zeoliți), insolubili în apă. Aceștia s-au depus pe rufe.</p> <ul style="list-style-type: none"><li>■ Încercați să înlăturați aceste urme cu o perie după ce rufele s-au uscat.</li><li>■ Data viitoare spălați materialele textile de culoare închisă cu un detergent fără conținut de zeoliți. Detergenții lichizi de obicei nu conțin zeoliți.</li><li>■ Spălați articolele cu programul <i>Culori închise/denim</i>.</li></ul>

### Ușa nu se deschide

Problemă	Cauză posibilă și remediere
<b>Nu puteți deschide ușa cuvei în timpul ciclului de spălare.</b>	În timpul ciclului de spălare tamburul este blocat. ■ Urmați indicațiile de la capitolul „5. Pornirea programului”, secțiunea „Adăugarea/scoaterea rufelor”.
<b>După o oprire a programului, pe afișaj apar bare [ ]...[ ]...[ ]... care luminează intermitent.</b>	Pentru a vă proteja de opărire, ușa nu se deschide în cazul în care temperatura apei depășește 55°C. ■ Așteptați până când temperatura din tambur scade și barele care luminează intermitent dispar de pe afișaj.
<b>Pe afișaj apar intermitent F și 35</b>	Sistemul de închidere a ușii este blocat. ■ Contactați Serviciul de asistență tehnică.

## Ghid de rezolvare a problemelor ...

### Deschiderea ușii în cazul înfundării scurgerii și/sau al unei întreruperi de tensiune

- Oprii mașina de spălat.

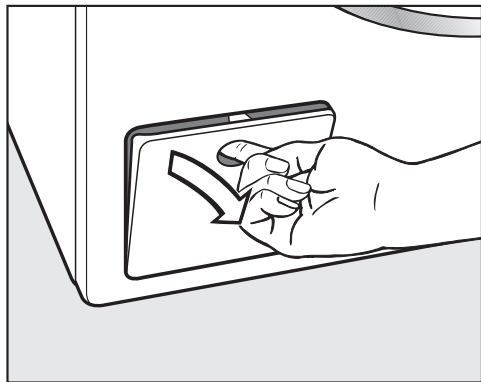

- Deschideți clapeta pompei de scurgere.

### Scurgere înfundată

Dacă scurgerea este înfundată, în mașină poate rămâne o mare cantitate de apă.

 Pericol de arsuri cu apa fierbinte. Dacă în prealabil ați spălat la temperaturi ridicate, apa evacuată este fierbinte. Aveți grijă să evacuați cu atenție apa.

### Procedura de evacuare a apei

Nu scoateți complet filtrul de evacuare.

- Așezați un recipient adecvat sub clapetă, de ex. o tavă universală.

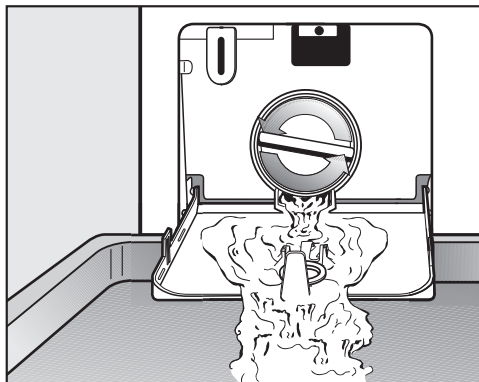

- Deșurubați încet filtrul de evacuare, până când se scurge apa.
- Însurubați la loc filtrul de evacuare, pentru a întrerupe evacuarea apei.

Când nu se mai scurge apă din mașină:

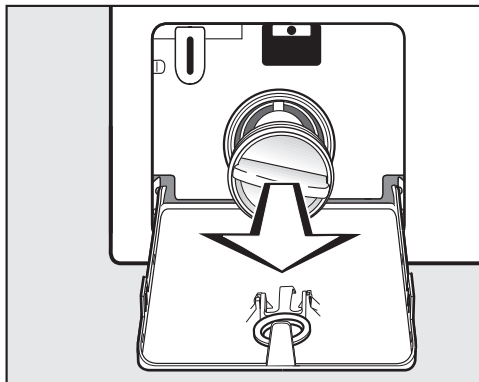

- Scoateți complet filtrul de evacuare.

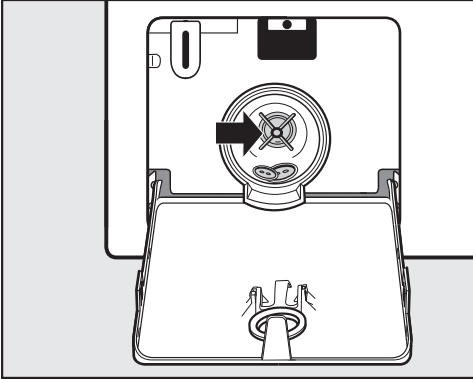

- Curățați temeinic filtrul de evacuare.
- Rotiți rotorul cu mâna pentru a vă asigura că se rotește liber, înlăturați eventualele corpuri străine (nasturi, monede etc.) și curățați spațiul interior.
- Repuneți filtrul în locaș și înșurubați-l strâns.
- Închideți clapeta pentru pompa de evacuare.

⚠ Daune provocate de apa care se scurge

Dacă filtrul de evacuare nu este așezat la loc și înșurubat bine, se va scurge apă din mașină.

Repuneți filtrul în locaș și înșurubați-l ferm.

## Deschiderea ușii

⚠ Pericol de rănire la cuva în mișcare.

Este foarte periculos să introduceți mâna într-un tambur care se rotește. Asigurați-vă întotdeauna că tamburul s-a oprit, înainte de a introduce mâna în mașină pentru a scoate rufe.

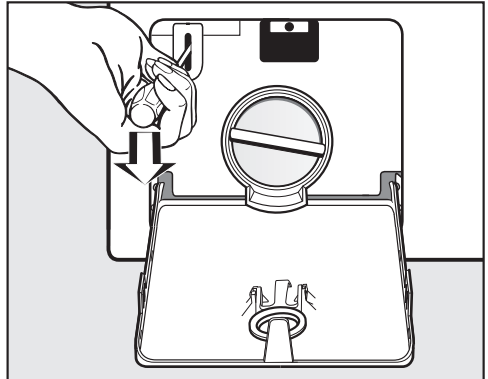

- Deblocați ușa cu ajutorul unei șurubelnițe.
- Deschideți ușa.

## Serviciu Clienți

La [www.miele.com/service](http://www.miele.com/service) veți găsi informații despre cum să remediați singur defecțiunile și despre piesele de schimb Miele.

### Contact în caz de defecțiuni

În cazul oricăror defecțiuni pe care nu le puteți remedia dumneavoastră, vă rugăm să contactați reprezentanța Miele sau Serviciul Clienți Miele.

Puteți să rezervați Serviciul Clienți Miele online, la [www.miele.com/service](http://www.miele.com/service).

Datele de contact ale Serviciului Clienți Miele sunt trecute la finalul acestor documente.

Serviciul Clienți are nevoie să știe denumirea modelului și numărul de fabricație (Fabr./SN/Nr.). Ambele informații pot fi găsite pe eticheta cu date tehnice.

Eticheta cu date tehnice este vizibilă la deschiderea ușii, deasupra hubloului.

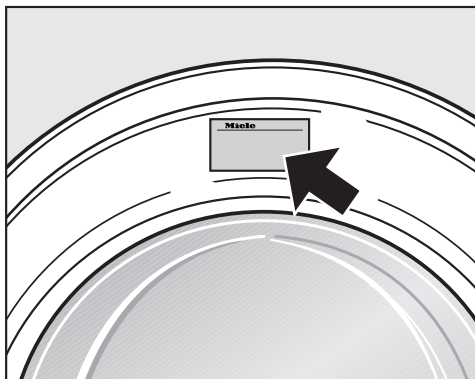

### Accesorii opționale

Puteți achiziționa accesorii opționale pentru această mașină de spălat de la reprezentanța sau Serviciul de asistență tehnică Miele.

### Baza de date EPREL

De la 1 martie 2021, informațiile privind etichetarea consumului de energie și cerințele de proiectare ecologică pot fi găsite în baza de date a produselor europene (EPREL). Prin următorul link <https://eprel.ec.europa.eu/> puteți accesa baza de date a produselor. Aici vi se solicită să introduceți indicatorul modelului.

Indicatorul modelului poate fi găsit pe eticheta cu date tehnice.

**Miele** Made in xxx  
Mod.: XXXxxx  
M-Nr.: xxxxxxxx Type: XXxx-X  
Nr.:/ xxxxxxxx  
**Miele Service**  
[www.miele.com/service](http://www.miele.com/service)

### Garanție

Perioada de garanție a mașinii este de 2 ani.

Mai multe informații puteți găsi în Condițiile de garanție livrate împreună cu produsul.



## Vedere frontală

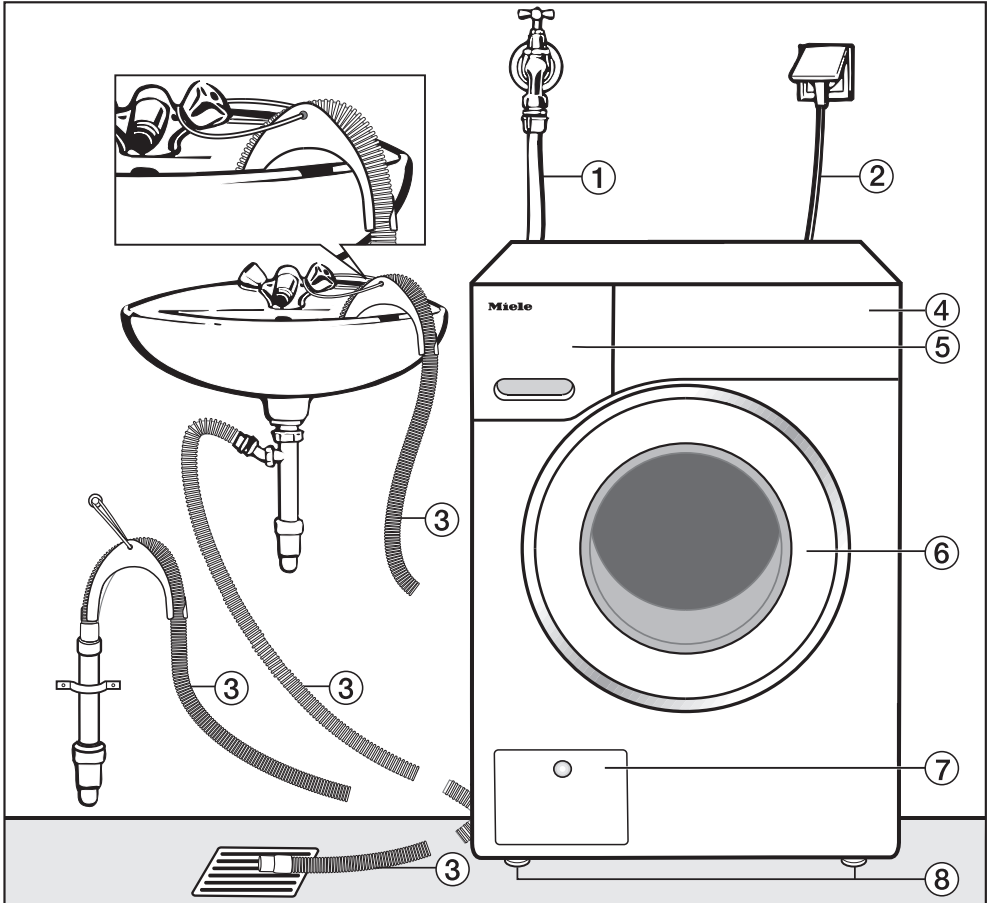

- ① Furtun de alimentare cu apă (rezistent la o presiune de până la 7.000 kPa)
- ② Conectare la rețeaua electrică
- ③ Furtun de evacuare flexibil cu cot rotativ (accesoriu), cu diferitele posibilități de evacuare a apei.
- ④ Panou de comandă
- ⑤ Sertarul de administrare a detergentului
- ⑥ Ușă
- ⑦ Acces la filtrul de evacuare, pompa de evacuare și mânerul de deschidere a ușii în caz de avarie
- ⑧ Patru picioare reglabile

# Instalare

## Vedere din spate

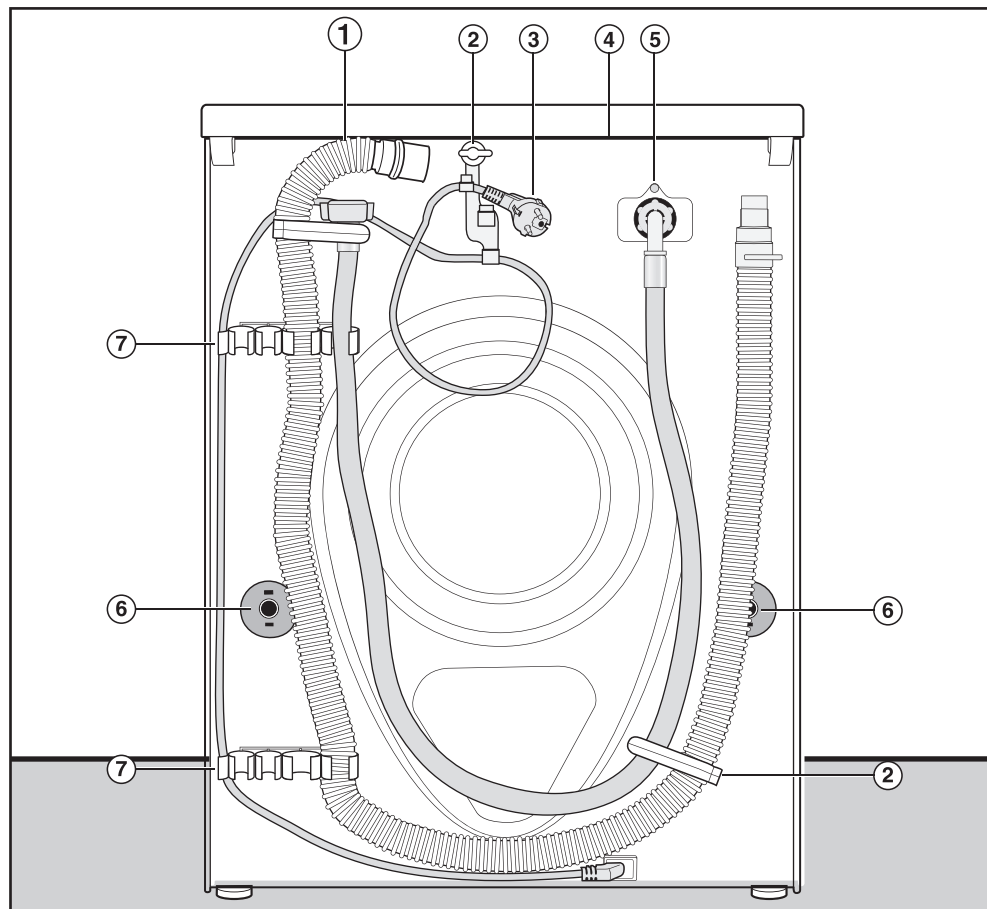

- ① Furtun de evacuare
- ② Cleme de fixare pentru furtunurile de alimentare și evacuare și cablul electric
- ③ Conectare la rețeaua electrică
- ④ Capac proeminent pentru prindere la transportul mașinii
- ⑤ Furtun de alimentare cu apă (rezistent la o presiune de până la 7.000 kPa)
- ⑥ Bolțuri de fixare a tamburului la transport, cu dispozitive anti-rotire
- ⑦ Cleme de fixare a barelor de transport după înlăturare și cleme de fixare pentru furtunurile de alimentare și evacuare

## Suprafața de amplasare

Podeaua din beton este cea mai adecvată suprafață de amplasare. Aceasta este mult mai puțin predispusă la vibrații în timpul ciclului de centrifugare decât dușumelele de lemn sau suprafețele acoperite cu mochetă.

Vă rugăm să rețineți:

- Mașina trebuie să fie aliniată orizontal și poziționată stabil.
- Pentru a se evita vibrațiile din timpul centrifugării, mașina nu trebuie amplasată pe pardoseli moi.

Dacă amplasați mașina pe o dușumea de lemn:

- Amplasați mașina de spălat pe o bază din placaj (minimum 59 x 52 x 3 cm). Este indicat ca baza să acopere cât mai multe grinzi și să fie prinsă cu piroane de acestea, nu doar de șipicile podelei.

**Sfat:** Amplasați pe cât posibil într-un colț al încăperii. Aceasta este cea mai stabilă zonă a podelei.

## Transportarea mașinii de spălat la locul de amplasare

 Pericol de rănire ca urmare a capacului nefixat.

Fixarea posterioară a capacului poate deveni friabilă ca urmare a unor cauze externe. Capacul se poate rupe atunci când este apucat.

Verificați poziția fixă a suportului capacului, înainte de a apuca de capac.

- Transportați mașina de spălat de picioarele frontale și de suportul posterior al capacului.

 Pericol de rănire ca urmare a mașinii neasigurate.

La amplasare, mașina de spălat trebuie asigurată împotriva căderii și răsturnării, pe un soclu existent la locul de instalare (soclu din beton sau zidit).

Asigurați mașina de spălat cu un etrier de fixare (etrier de fixare la podea MTS) (disponibil la reprezentanța sau Serviciul Clienți Miele).

# Instalare

## Demontarea barelor pentru transport

### Scoaterea barei pentru transport stânga

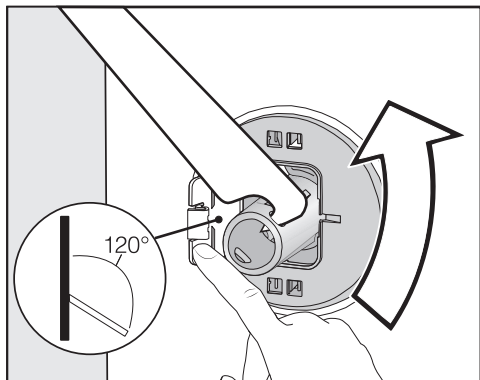

- Împingeți clapeta spre exterior și rotiți bara pentru transport la 90° cu ajutorul cheii furnizate.

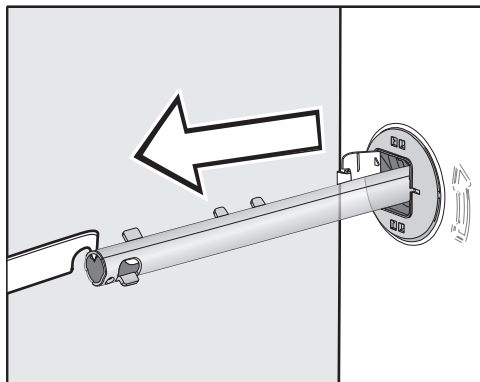

- Scoateți bara pentru transport.

### Scoaterea barei pentru transport dreapta

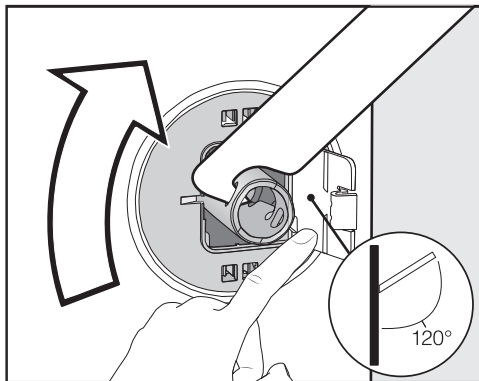

- Împingeți clapeta spre exterior și rotiți bara pentru transport la 90° cu ajutorul cheii furnizate.

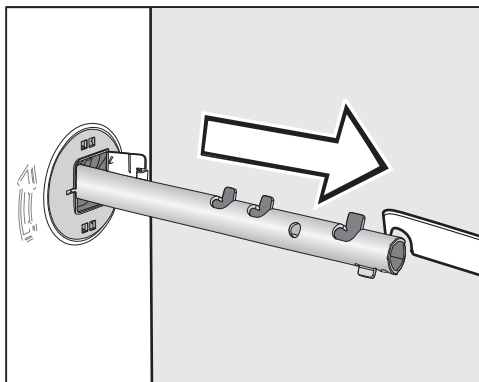

- Scoateți bara pentru transport.

## Acoperiți găurile

 Pericol de rănire ca urmare a marginilor ascuțite.

Pericol de rănire la introducerea mâinii în orificiile rămase neacoperite.  
Acoperiți orificiile rămase în urma scoaterii barelor pentru transport.

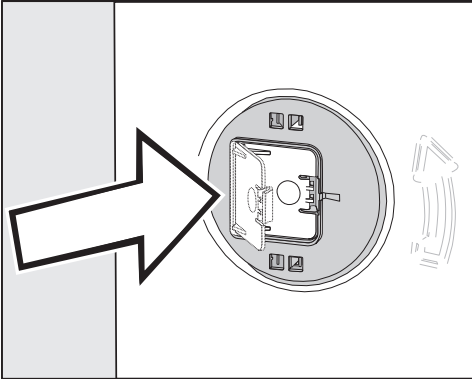

- Apăsați clapetele până când acestea se cuplează.

## Fixarea barelor pentru transport

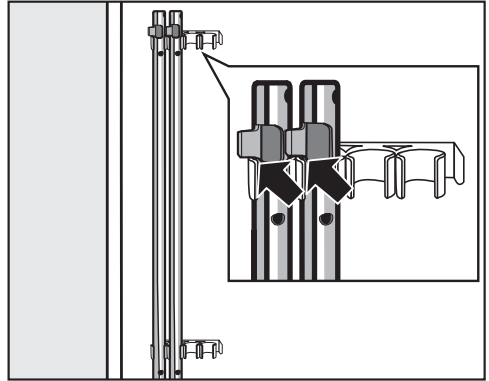

- Fixați barele pentru transport de pe rețelele posterior al mașinii de spălat. Aveți grijă ca cârligul superior de blocare să se situeze deasupra suportului.

 Pagube ca urmare a transportării greșite.

La transportarea fără elemente de siguranță, mașina de spălat se poate deteriora.

Păstrați elementele de siguranță pentru transport. Înainte de a transporta mașina de spălat (de ex. când vă mutați într-o altă locuință), montați din nou barele pentru transport.

# Instalare

---

## Montarea barelor pentru transport

### Deschiderea clapetelor

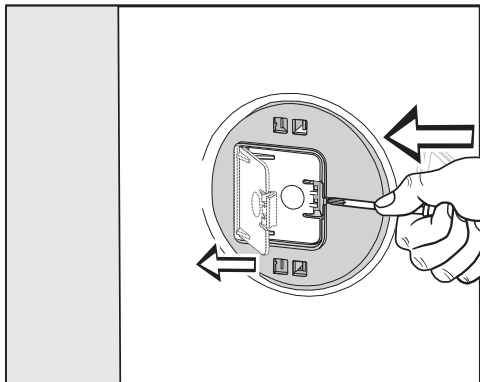

- Apăsați cârligele de blocare cu un obiect ascuțit, de exemplu cu o șurubelniță mică.

Clapeta se deschide.

### Montați barele pentru transport

- Montați în ordine inversă demontării.

**Sfat:** Ridicați puțin tamburul, barele pentru transport vor fi astfel mai ușor de introdus.

## Aducerea la nivel a mașinii

Mașina trebuie să fie perfect orizontală și echilibrată pe toate cele patru picioare, pentru a funcționa corespunzător și în condiții de siguranță.

Amplasarea incorectă a mașinii poate duce la sporirea consumului de apă și energie electrică, precum și la deplasarea mașinii.

## Deșurubarea și reglarea picioarelor

Alinierea mașinii de spălat se face cu ajutorul celor patru picioare reglabile. Când mașina este livrată, toate cele patru picioare sunt complet înșurubate.

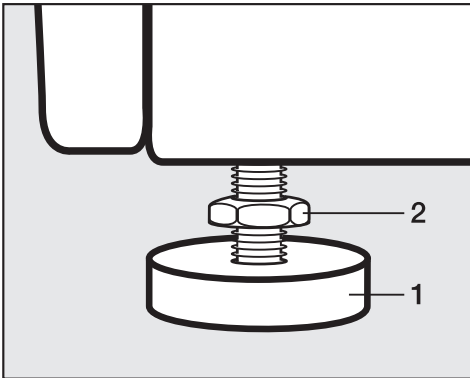

- Folosind cheia furnizată, rotiți contrapiulița 2 în sensul acelor de ceasornic. Apoi rotiți contrapiulița 2 împreună cu piciorul 1 pentru a-l deșuruba.

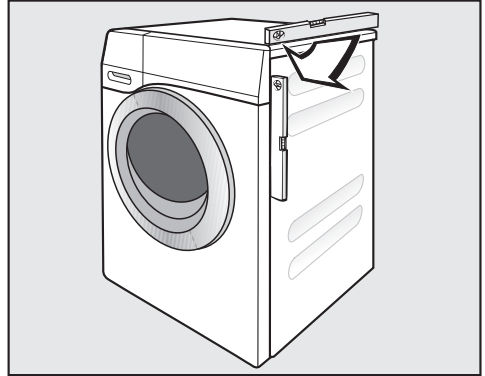

- Folosiți o nivelă cu bulă de aer pentru a verifica dacă mașina este orizontală.
- Imobilizați piciorul 1 cu un clește de instalator. Rotiți din nou contrapiulița 2 folosind cheia furnizată, până când se fixează bine de carcasă.

⚠ Pagube ca urmare a mașinii aliniate greșit.

Dacă picioarele nu sunt fixate cu contrapiulițe, există pericolul ca mașina să se deplaseze din locul în care a fost instalată.

Rotiți strâns toate cele patru contrapiulițe ale picioarelor spre carcasă. Verificați acest lucru și la picioarele care nu necesită reglare.

# Instalare

## Încadrarea mașinii sub un blat continuu

 Pericol de electrocutare ca urmare a cablurilor neacoperite

Atunci când capacul este demontat, componentele parcurse de curent electric pot fi atinse.

Nu demontați capacul mașinii de spălat.

Această mașină de spălat poate fi încadrată complet (cu capac) sub un blat continuu, dacă blatul continuu este poziționat la o înălțime suficientă.

## Supraetajarea uscătorului cu o mașină de spălat rufe

Pe mașina de spălat puteți instala un uscător de rufe Miele. Aveți nevoie de un kit de supraetajare\* (WTV).

Toate piesele marcate cu \* pot fi achiziționate de la reprezentanța Miele sau de la Serviciul de asistență tehnică.

### Vă rugăm să rețineți:

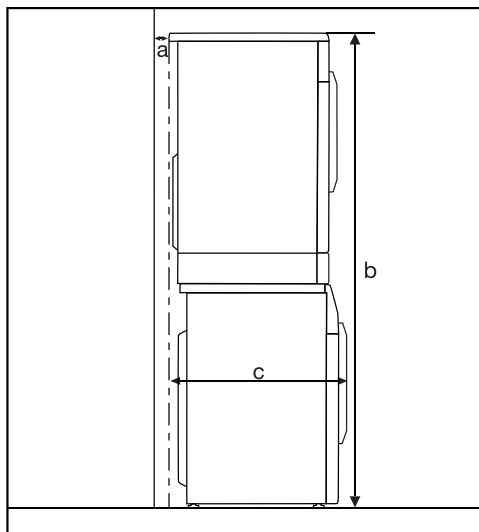

**a** = minimum 2 cm

**b** = Kit de supraetajare simplu:  
172 cm  
kit de supraetajare cu sertar:  
181 cm

**c** = 68 cm



## Sistemul anti-inundație

Sistemul Miele de protecție împotriva producerii inundațiilor previne producerea daunelor cauzate de apa scursă din mașina de spălat.

Sistemul constă din următoarele componente principale:

- furtunul de alimentare
- unitatea electronică și protecția la scurgere și preaplin
- furtunul de evacuare

## Furtunul de alimentare

- Protecție împotriva fisurării furtunului

Furtunul de alimentare este testat să reziste la presiuni de peste 7.000 kPa.

## Sistemul electronic și carcasa

- Șanțul colector: apa scursă din neetanșeitățile mașinii de spălat este captată în șanțul colector. Supapa furtunului de alimentare cu apă este închisă de un întrerupător flotor. Racordarea la alimentarea cu apă este oprită și apa din rezervorul de evacuare este pompată.
- Protecție împotriva scurgerilor: se detectează scurgeri de apă care nu curge în șanțul colector. Racordarea la alimentarea cu apă este oprită și apa din rezervorul de evacuare este pompată.

- Protecția la preaplin: aceasta previne revărsarea mașinii de spălat din cauza racordării la alimentarea cu apă necontrolată. Dacă nivelul apei crește peste un anumit nivel, pompa de evacuare pornește și apa este evacuată în mod controlat, prin pompare.

## Furtunul de evacuare

Furtunul de evacuare este protejat de un sistem de ventilație. Acesta împiedică golirea completă a mașinii de spălat.

# Instalare

## Racordarea la alimentarea cu apă

### Racordați alimentarea cu apă

 Pericol pentru sănătate și pagube ca urmare a apei de alimentare contaminate.

Calitatea apei de alimentare trebuie să corespundă cu cerințele privind apa potabilă din țara respectivă în care este utilizată mașina de spălat. Racordați întotdeauna mașina de spălat la o sursă de apă potabilă.

Presiunea apei de alimentare trebuie să se situeze între 100 kPa și 1.000 kPa. Dacă presiunea apei este mai mare de 1.000 kPa, este necesară montarea unei supape de control al presiunii pentru suprapresiune.

Pentru racordare este necesară o supapă de închidere cu un filet de racord de  $\frac{3}{4}$ ". Dacă nu există robinet în locația de instalare, racordarea mașinii de spălat la rețeaua de apă trebuie realizată de către un instalator calificat.

Această mașină de spălat nu este proiectată pentru a fi racordată la o rețea de apă caldă.

Nu conectați mașina de spălat la racordul de apă caldă.

### Conectați furtunul de admisie a apei

- Înșurubați furtunul de admisie a apei pe piulița de racordare la filetul de admisie a apei.
- Deschideți încet robinetul, verificând dacă racordul este strâns.
- Dacă este necesar, corectați poziția garniturii și a racordului.

### Întreținere

În cazul în care este necesar să-l schimbați, utilizați doar furtunul original Miele testat să reziste la presiuni de peste 7.000 kPa.

 Pagube ca urmare a impurităților din apă.

Pentru protecția supapei de admisie a apei în mașina de spălat este montat un filtru la capătul liber al furtunului de admisie și un alt filtru la ștuțul de intrare.

Nu scoateți aceste filtre.

### Furtun de prelungire - accesoriu opțional

Puteți achiziționa furtunuri de prelungire de 2,5 sau 4,0 m lungime, de la reprezentanța sau Serviciul de asistență tehnică Miele, ca accesoriu opțional.

## Racordarea la sistemul de scurgere

Mașina efectuează evacuarea printr-o pompă de evacuare cu înălțime de pompare de 1 metru. Furtunul de evacuare nu trebuie să fie răsucit sau îndoit, întrucât acest lucru ar împiedica evacuarea apei.

Dacă este necesar, furtunul de evacuare poate fi prelungit până la o lungime de 5 m. Piesele necesare pot fi achiziționate de la reprezentanța sau Serviciul Clienți Miele.

Pentru o înălțime de pompare de peste 1 m (până la maxim 1,8 m înălțime de pompare) puteți achiziționa o pompă de evacuare specială de la reprezentanța sau Serviciul de asistență tehnică Miele. La o înălțime de evacuare de 1,8 m, furtunul poate fi prelungit până la 2,5 m. Piesele necesare pot fi achiziționate de la reprezentanța sau Serviciul Clienți Miele.

## Racordarea furtunului de evacuare:

### 1. Fixarea de o chiuvetă sau vană:

Vă rugăm să rețineți:

- Fixați furtunul astfel încât să nu se poată deplasa!
- Dacă apa este evacuată într-o chiuvetă, asigurați-vă că apa se scurge liber, fără restricții și rapid. În caz contrar, există riscul ca apa să se reverse sau ca o parte din apa evacuată să fie reabsorbită în mașină.

### 2. Racordarea la o țevă de scurgere din plastic, prin intermediul unui manșon de cauciuc (nu este nevoie să folosiți un sifon).

### 3. Racordare la o scurgere în podea.

### 4. Racordare la ramificația scurgerii chiuvetei.

## Remontarea cotului

Pentru a preveni alunecarea furtunului de evacuare, utilizați cotul furnizat.

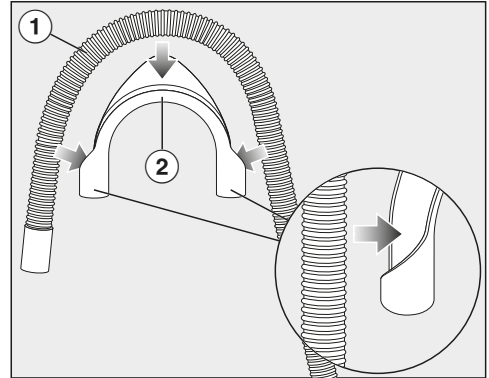

- Atașați cotul ② la furtunul de evacuare ①.

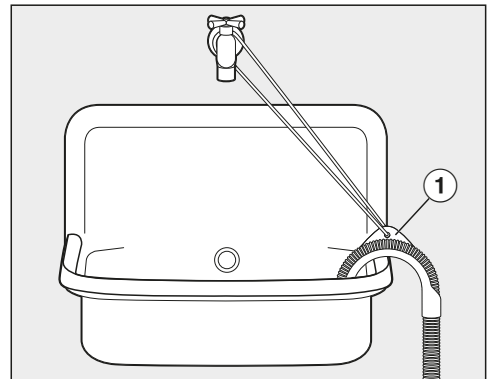

- Agățați furtunul de evacuare într-o chiuvetă.
- Asigurați cotul împotriva alunecării folosind o curea și inelul ①.

# Instalare

## Conectare directă la un sifon de chiuvetă

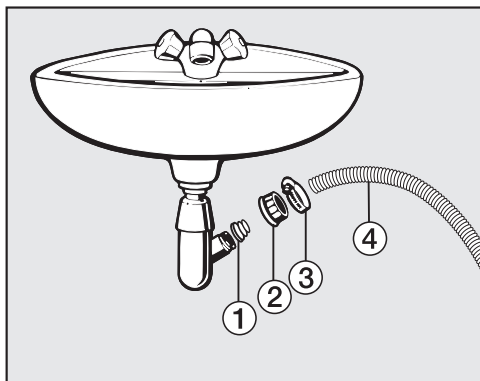

① Adaptor

② Piulița ramificației

③ Colier

④ Capătul furtunului

- Fixați adaptorul ① folosind piulița ② în sifonul chiuvetei.
- Atașați capătul furtunului ④ la adaptorul ①.
- Folosiți o șurubelniță pentru a strânge colierul ③ aproape de piuliță.

## Conectare la rețeaua electrică

Mașina de spălat este livrată cu un cablu de alimentare și ștecăr, pregătită pentru conectarea la o priză cu contact de protecție.

Amplasați mașina de spălat în așa fel încât priza să fie accesibilă. Dacă priza nu este accesibilă, trebuie montat un dispozitiv suplimentar de decuplare pentru toți polii.

 Pericol de incendiu ca urmare a supraîncălzirii.

Funcționarea mașinii conectate la prize multiple și prelungitoare poate duce la o suprasolicitare a cablurilor. Din motive de siguranță, nu folosiți prize multiple și prelungitoare.

Instalația electrică trebuie să corespundă standardelor VDE 0100.

Din motive de siguranță, vă recomandăm utilizarea unui întrerupător de curent rezidual (RCD) de tipul  în instalația electrică a locuinței dumneavoastră pentru realizarea conexiunii electrice a mașinii de spălat rufe.

Un cablu de alimentare deteriorat poate fi înlocuit doar cu un cablu special, de același tip (disponibil la Serviciul Clienți Miele). Din motive de siguranță, înlocuirea cablului se va face doar de către un specialist calificat sau de către Serviciul Clienți Miele.

Consumul nominal și amperajul corespunzător sunt indicate în instrucțiunile de utilizare sau pe eticheta cu date tehnice a respectivului aparat. Comparați aceste indicații cu datele conexiunii electrice de la fața locului.

În cazul în care aveți nelămuriri, întrebați un electrician.

Este posibilă funcționarea temporară sau permanentă pe un sistem de alimentare cu energie autosuficient sau nesincron de rețea (cum ar fi rețele insulare, sisteme de rezervă). Condiția preabilă pentru funcționare este ca sistemul de alimentare cu energie să respecte cerințele EN 50160 sau unul comparabil. Măsurile de protecție prevăzute în instalația casei și în acest produs Miele trebuie asigurate, de asemenea, în ceea ce privește funcția și modul de funcționare a acestora în operare autonomă sau în funcționare nesincronă a rețelei sau trebuie înlocuite cu măsuri echivalente în instalare. Așa cum este descris, de exemplu, în publicația curentă a VDE-AR-E 2510-2.

## Date tehnice

---

Înălțime	850 mm
Lățime	596 mm
Adâncime	636 mm
Adâncime cu ușa deschisă	1.054 mm
Înălțime pentru încastrare	850 mm
Lățime pentru încastrare	600 mm
Greutate	aprox. 85 kg
Capacitate	7,0 kg rufe uscate
Tensiune	consultați placa cu date tehnice
Putere instalată	consultați placa cu date tehnice
Amperaj	consultați placa cu date tehnice
Date privind consumul	consultați capitolul Date de consum
Presiunea minimă a apei	100 kPa (1 bar)
Presiunea maximă a apei	1.000 kPa (10 bar)
Lungime furtun alimentare	1,60 m
Lungime furtun evacuare	1,50 m
Lungime cablu alimentare	2,00 m
Înălțime max. de evacuare prin pompare	1,00 m
Lungime max. de evacuare prin pompare	5,00 m
LED-uri	Clasa 1
CertIFICATE de testare acordate	consultați placa cu date tehnice
Consum de putere în modul oprit	0,30 W

Programe	Încărcare kg	Energie kWh	Apă Litri	Durață Oră: Min.	Temperatură <sup>1</sup> °C	Umiditate reziduală %	Viteză de centrifugare rpm
ECO 40-60*	7,0	0,70	55	3:19	38	51	1400
	3,5	0,47	50	2:39	35	51	1400
	2,0	0,27	26	2:39	29	54	1400
Bumbac	7,0	1,20	50	2:29	54	53	1400
	20 <sup>3</sup>	7,0	0,35	69	2:39	24	1400
Întreținere ușoară	3,5	0,45	52	1:59	33	30	1200
Express 20 <sup>2</sup>	3,5	0,34	30	0:20	27	60	1200
Lână 	2,0	0,23	35	0:39	-	-	1200

\* Programul de testare este conform cu legislația UE privind proiectarea ecologică 2019/2023 și etichetarea energetică conform Regulamentului Nr. 2019/2014

- 1 Temperatura maximă atinsă de rufe în timpul spălării principale.
- 2 Extraopțiune *Scurt activată*
- 3 20 °C Program pentru articole din bumbac ușor murdare

### Notă pentru client

Datele de consum pot varia față de valorile nominale trecute în tabel, în funcție de presiunea, duritatea și temperatura apei la alimentare, temperatura camerei, tipul și cantitatea rufelor încărcate, fluctuații în furnizarea energiei electrice și extraopțiunile selectate.

# Funcții programabile

Prin intermediul funcțiilor programabile puteți configura setările electronice ale mașinii de spălat astfel încât să corespundă cerințelor în schimbare. Puteți modifica oricând funcțiile de programare.

## Deschideți nivelul de programare

Programarea se efectuează în 8 pași (1, 2, 3 ... 8) cu ajutorul butoanelor cu senzor.

Înainte de a începe, verificați următoarele:

- Mașina de spălat este pornită (selecătorul de programe este pe un program de spălare).
- Ușa mașinii de spălat este deschisă.

1 Atingeți butonul cu senzor ►► și țineți-l apăsat în timpul pasului 2 și al pasului 3.

2 Închideți ușa mașinii.

Așteptați până când logoul *Start/Adăugați rufe* luminează constant ...

3 ... și eliberați butonul cu senzor ►►.

Pe afișaj se aprinde *P13*.

## Selectarea unei funcții programabile

Codul funcției programabile este afișat prin *P* urmat de un număr, de ex. *P13*.

- 4 Atingând butonul cu senzor ▲ puteți selecta pe rând funcția programabilă următoare:

Funcții programabile	
<i>P13</i>	Tonul butoanelor
<i>P14</i>	Cod PIN
<i>P22</i>	Oprirea elementelor de afișare
<i>P24</i>	Memorie
<i>P26</i>	Prespălare prelungită bumbac
<i>P27</i>	Timpul de înmuiere
<i>P28</i>	Acțiune blândă
<i>P29</i>	Reducere temperatură
<i>P30</i>	Apă plus
<i>P31</i>	Nivel apă plus
<i>P32</i>	Nivel maxim apă de clătire
<i>P33</i>	Răcirea soluției de spălare
<i>P34</i>	Anti-șifonare
<i>P49</i>	Presiune scăzută a apei

- Atingeți funcția programabilă selectată apăsând butonul cu senzor ►►, și confirmați-o.



## Reglarea și salvarea funcției programabile

Puteți să porniți sau să opriți o funcție programabilă sau să selectați diverse opțiuni.

- ⑥ Atingând butonul cu senzor ▲ porniți/opriți funcția programabilă sau selectați o opțiune:

Funcție programabilă	selecție posibilă				
	-00	-01	-02	-03	-04
P13	●	✓			
P14	✓	●			
P22	✓	●			
P24	✓	●			
P26	✓	●	●	●	
P27		✓	●	●	●
P28	✓	●			
P29	✓	●			
P30		✓	●	●	
P31		✓	●	●	●
P32	✓	●			
P33	✓	●			
P34	●	✓			
P49	✓	●			

- = se poate selecta
- ✓ = Setare implicită

- ⑦ Atingeți butonul cu senzor ►||, și confirmați opțiunea selectată.

Acum se va aprinde din nou pe afișaj codul funcției programabile, de exemplu P13.

## Leșirea din nivelul de programare

- ⑧ Rotiți selectorul de programe pe ⏻.

Setarea selectată este acum salvată în memorie. O puteți modifica din nou în orice moment.

## P13 Tonul butoanelor

Atingerea butoanelor cu senzori este confirmată printr-un semnal acustic.

### Selectare

- 00 = Tonul butoanelor este dezactivat
- 01 = Tonul butoanelor este activat (setare din fabricație)

## Funcții programabile

### P14 Cod PIN

Cu ajutorul codului PIN vă protejați mașina de spălat împotriva utilizării neautorizate.

Când mașina de spălat este pornită din nou, pe afișaj vi se va cere codul PIN.

#### Selectare

- 00 = Codul PIN este dezactivat (**setare din fabricație**)
- 01 = Codul PIN este activat

### Operarea mașinii de spălat cu codul PIN

Codul PIN este **125** și nu poate fi modificat.

- Porniți mașina de spălat.

Pe afișaj apare 0\_\_ și 0 clipește pentru a vă solicita să introduceți codul.

- Atingeți butonul cu senzor ▲.

Pe afișaj apare: / \_\_.

- Confirmați numărul cu butonul cu senzor ►II.

Prima cifră a fost ștearsă și acum puteți introduce a doua cifră cu ajutorul butonului cu senzor ▲.

- Introduceți și a doua și a treia cifră și confirmați-le cu ajutorul butonului cu senzor ►II.

Funcția Blocare este eliberată. Programul de spălare poate fi selectat și pornit.

### P22 Oprirea elementelor de afișare

Pentru economisirea energiei, după 10 minute elementele de afișare se sting.

#### Selectare

- 00 = oprit (**setare din fabrică**) elementele de afișare nu sunt oprite atunci când mașina de spălat este pornită.
- 01 = pornit după 10 minute, când un program de spălare este finalizat, elementele de afișare se sting.  
Dar: După expirarea perioadei setate de Start întârziat, la terminarea programului sau la finalul fazei de protecție anti-și-fonare, elementele de afișare sunt pornite timp de 10 minute fiecare.

## P24 Memorie

După începerea unui program de spălare, mașina va memora ultimele setări selectate (program, temperaturi, viteză de centrifugare și extraopțiuni).

Când porniți din nou mașina, vi se vor afișa aceste setări salvate.

### Selectare

- 00 = Memoria este dezactivată (**setare din fabricație**)
- 01 = „Memorie” este activată

## P26 Prespălare prelungită bumbac

Dacă aveți cerințe speciale de la etapa de prespălare, puteți prelungi durata de prespălare.

### Selectare

- 00 = fără prelungire a timpului de prespălare (**setare din fabricație**)
- 01 = + 6 minute prelungire a timpului de prespălare
- 02 = + 9 minute prelungire a timpului de prespălare
- 03 = + 12 minute prelungire a timpului de prespălare

## P27 Timpul de înmuiere

Puteți să setați timpul de înmuiere între 30 de minute și 2 ore.

Puteți să setați timpul în pași de câte 30 de minute. Atunci când selectați extraopțiunea *Înmuiere* se va efectua timpul de înmuiere programat.

### Selectare

- 01 = **30 minute** timp de înmuiere (**setare din fabricație**)
- 02 = **1 oră** timp de înmuiere
- 03 = **1 oră 30 minute** timp de înmuiere
- 04 = **2 ore** timp de înmuiere

## P28 Acțiune blândă

În cazul activării funcției Acțiune blândă, intensitatea mișcării tamburului se reduce. Astfel, articolele textile ușor murdare pot fi spălate mai blând.

Funcția Acțiune blândă poate fi activată pentru programele *Bumbac* și *Întreținere ușoară*.

### Selectare

- 00 = Acțiunea blândă este dezactivată (**setare din fabricație**)
- 01 = Acțiunea blândă este activată

# Funcții programabile

## P29 Reducere temperatură

La altitudine apa are un punct de fierbere mai scăzut. Începând de la o altitudine de 2000 m Miele recomandă activarea reducerii temperaturii pentru a evita „fierberea apei“. Temperatura maximă este redusă la 80 °C, chiar și atunci când se selectează o temperatură mai mare decât această valoare.

### Selectare

- 00 = Reducerea temperaturii este dezactivată (**setare din fabricație**)
- 01 = Reducerea temperaturii este activată

## P30 Apă plus

Puteți stabili cantitatea de apă utilizată la selectarea extraopțiunii Apă +.

### Selectare

- 01 = Cantitatea de apă este majorată (mai multă apă) la ciclurile de spălare și clătire (**setare din fabricație**)
- 02 = Se efectuează o clătire suplimentară
- 03 = Nivelul de apă pentru spălare și clătire este mărit și se efectuează o clătire suplimentară.

## P31 Nivel apă plus

La activarea extraopțiunii Apă + puteți crește nivelul apei în trei trepte.

### Selectare

- 01 = fără majorarea suplimentară a cantității de apă (**setare din fabricație**)
- 02 = Majorarea cantității de apă la spălare și clătire cu 1 treaptă
- 03 = Majorarea cantității de apă la spălare și clătire cu 2 trepte
- 04 = Majorarea cantității de apă la spălare și clătire cu 3 trepte

## P32 Nivel maxim apă la clătire

Nivelul apei la clătire poate fi setat la valoarea maximă.

Această funcție este importantă pentru persoanele alergice, pentru a obține un rezultat foarte bun de clătire. Consumul de apă crește.

### Selectare

- 00 = nivelul maxim de apă de clătire este dezactivat (**setare din fabricație**)
- 01 = nivelul maxim de apă de clătire este activat

### P33 Răcirea soluției de apă cu detergent

Când această funcție este activată, se alimentează o cantitate suplimentară de apă în tambur la finalul spălării principale, pentru răcirea soluției de apă cu detergent.

Răcirea soluției de apă cu detergent are loc când selectați programul Bumbac, la temperaturi de peste 70°C.

Răcirea soluției de apă cu detergent trebuie activată:

- pentru a preveni riscul de opărire, dacă furtunul de evacuare este fixat de marginea chiuvetei sau a căzii.
- în cazul în care țevile de scurgere din clădire nu corespund standardului DIN 1986.

#### Selectare

- 00 = Răcirea soluției de apă cu detergent este dezactivată (**setare din fabricație**)
- 01 = Răcirea soluției de apă cu detergent este activată

### P34 Anti-șifonare

Funcția Anti-șifonare reduce șifonarea rufelor după încheierea programului.

La sfârșitul programului, tamburul continuă să se rotească timp de maxim 30 de minute. Ușa mașinii de spălat poate fi deschisă oricând.

#### Selectare

- 00 = Funcția Anti-șifonare este dezactivată
- 01 = Funcția Anti-șifonare este activată (**setare din fabricație**)

### P49 Presiune scăzută a apei

La o presiune a apei sub 100 kPa (1 bar) mașina de spălat oprește programul, cu mesajul de eroare  $\text{E}_{10}$ .

Dacă nu poate fi majorată presiunea apei, activarea funcției previne oprirea programului.

#### Selectare

- 00 = Presiunea scăzută a apei este dezactivată (**setare implicită**)
- 01 = Presiunea scăzută a apei este activată

# Produse de curățare și îngrijire

---

Puteți procura detergenți, agenți de îngrijire a materialelor textile, aditivi și produse de îngrijire a echipamentelor pentru această mașină de spălat. Toate produsele sunt concepute pentru a fi compatibile cu mașinile de spălat Miele.

Puteți achiziționa aceste produse și multe altele de la [www.shop.miele.com](http://www.shop.miele.com), de la Serviciul Clienți Miele sau de la reprezentanța dumneavoastră.

## Detergent

### UltraWhite (detergent pudră)

- cele mai bune rezultate la 20/30/40/60/95 °C
- alb strălucitor datorită formulei puternice cu oxigen activ
- îndepărtare excelentă a petelor chiar și la temperaturi scăzute

### UltraColor (detergent lichid)

- cele mai bune rezultate ale spălării la 20/30/40/60 °C
- cu formulă pentru protecția culorii, pentru culori vibrante
- îndepărtare excelentă a petelor chiar și la temperaturi scăzute

### detergent de rufe delicate WoolCare (detergent lichid)

- pentru lână, mătase și articole fine
- complex special de îngrijire din proteină de grâu și formulă de protecție a culorilor
- cele mai bune rezultate ale spălării la 20/30/40/60 °C

## Detergent special

Acești detergenți speciali sunt disponibili sub formă de capsule, pentru o dozare individuală comodă.

### Caps Sport

- pentru articole sintetice
- neutralizează mirosurile prin agentul de absorbție a mirosului pe care îl conțin
- împiedică încărcarea electrostatică a articolelor
- menține forma și respirabilitatea articolelor textile

### Caps DownCare

- pentru articole cu puf
- menține elasticitatea și respirabilitatea pufului
- curățare eficientă și îngrijire delicată datorită lanolinei
- penele de gâscă nu se fac cocloașe și rămân pufoase

### Caps WoolCare

- detergent pentru articole din lână și delicate
- complex special de îngrijire din proteine de grâu
- tehnologie de protejare a fibrelor împotriva împâslirii
- formulă de protejare a culorilor, pentru o curățare delicată

### Caps CottonRepair

- detergent special pentru articole din bumbac
- reîmprospătează articolele în mod vizibil dintr-o singură spălare
- rețetă Miele specială cu tehnologia Novozymes
- cu efect anti-pilling și reînnoire a intensității și luminozității culorii
- se utilizează maximum 1 până la de 2 x pe an și per articol

# Produse de curățare și îngrijire

---

## Agent de îngrijire a materialelor textile

Acest agent de îngrijire este disponibil sub formă de capsule, pentru o dozare individuală comodă.

### Cap balsam

- balsam pentru rufe cu parfum proaspăt
- puritate deplină, parfum proaspăt și curățenie profundă a porilor
- pentru rufe moi și pufoase
- împiedică încărcarea electrostatică a articolelor

### Aditiv

Aditivul este disponibil sub formă de capsule, pentru o dozare individuală comodă.

### Cap Booster

- agent de îndepărtare a petelor cu putere foarte mare de eliminare a acestora
- tehnologie cu enzime împotriva petelor persistente
- adecvat pentru rufe albe și colorate
- pentru rezultate excelente la spălare, chiar și la temperaturi scăzute

## Îngrijirea mașinii

### Agent anti-calcar

- înlătură depunerile masive de calcar
- acțiune blândă și protectoare datorită acidului citric natural
- protejează elementele de încălzire, tamburul și alte componente

### IntenseClean

- pentru o curățare igienică în mașina de spălat
- îndepărtează grăsimile, bacteriile și mirosurile pe care le degajă acestea
- curățare temeinică

### Tablete de dedurizare a apei

- dozare redusă de detergent în caz de apă dură
- mai puține resturi de detergent în textile
- mai puține substanțe chimice în apa evacuată datorită cantității reduse de detergent dozat







România  
SC Miele Appliances SRL  
Piața Presei Libere, nr. 3-5,  
București  
Clădirea City Gate, Turnul sudic, parter  
Telefon 021 352 07 77 / 78 / 79  
Fax 021 352 07 76  
E-mail [info@miele.ro](mailto:info@miele.ro)

Miele & Cie. KG  
Carl-Miele-Straße 29  
33332 Gütersloh  
Germania

WCA 030 Active

ro-RO

M.-Nr. 12 204 020 / 01