

Návod k obsluze a montáži Kombinace chladničky s mrazničkou



Před umístěním, instalací a uvedením do provozu si **bezpodmínečně** přečtěte návod k obsluze a montáži. Tím ochráníte sebe a zabráníte škodám.

Obsah

Bezpečnostní pokyny a varovná upozornění	4	Bezpečnost	31
Udržitelnost a ochrana životního prostředí	14	Teplotní alarm v mrazicí zóně.....	31
Takto ušetříte elektrickou energii ...	15	Alarm dvířek.....	32
Instalace	16	Funkce přístroje	32
Místo instalace	16	Superchlazení ❄.....	32
Požadavky na větrání a odvětrávání	17	Supermrazení ❄.....	32
Umístění několika přístrojů vedle sebe	18	Uspořádání vnitřního prostoru	33
Změna směru otvírání dvířek	18	Přemístění držáku/příhrádky na lahve	33
Objednání tištěného návodu k montáži.....	18	Přemístění odkládací plochy	33
Umístění přístroje	19	Místo na pečicí plech.....	33
Vyrovnaní přístroje.....	19	Přemístění filtru Active AirClean	34
Vestavba přístroje do kuchyňské linky.....	20	Flexibilní uspořádání mrazicí zóny (VarioRoom)	34
Rozměry přístroje	22	Dodávané příslušenství	34
Elektrické připojení	24	Příslušenství k dokoupení	34
Seznámení	25	Uvedení do provozu	35
Váš chladicí přístroj	25	Před prvním použitím	35
Ovládací panel s displejem	27	Připojení přístroje	35
Nastavovací mód ⚙.....	28	Zapnutí přístroje	35
Režim párty 🍷.....	28	Vypnutí přístroje	35
Režim dovolená 🌞.....	28	Vypnutí chladicí zóny zvlášť	36
Blokovací funkce 🔒/🔓.....	28	Při delší nepřítomnosti.....	36
Vypnutí přístroje ⏸.....	28	Předpoklady pro síťové spojení	37
Režim šabat 🌙.....	28	Provedení prvního zapojení do sítě	37
Informace k režimu šabat ⓘ.....	28	Provedení funkcí Scan & Connect	37
Zapojení do sítě @.....	28	Obsluha	38
Tón tlačítek 🔔)/🔔.....	28	Ukazatel teploty.....	38
Varovné a signální tóny 🔔)/🔔) ...	29	Možné nastavené hodnoty teploty v chladicí zóně	38
Jas displeje 🌞.....	29	Hodnoty teploty v mrazicí zóně, jaké lze nastavit.....	38
Jednotka teploty °C/°F	29	Nastavení teploty v chladicí/mrazicí zóně.....	39
Výstavní provoz 🏠.....	29	Skládování potravin v chladicí zóně. Různé oblasti chlazení	41
Nastavení z výroby 🏭.....	29	Skládat potraviny zabalené nebo nezabalené?	42
Informace k chladicímu přístroji ⓘ.....	29	Skládování potravin v zásuvce DailyFresh.....	42
Indikátor filtru Active AirClean 🌀.....	29	Zásuvka DailyFresh	42
Režim čištění 🧼.....	29		
Síťové spojení.....	30		

Zmrazování a skladování čerstvých potravin	43
Rychlé chlazení nápojů.....	44
Výroba kostek ledu	44
Úprava nastavení.....	45
Volba požadované funkce v nastavovacím módu 	45
Čištění a ošetřování.....	56
Odmrazování	56
Upozornění k čisticímu prostředku .	56
Příprava chladicího přístroje na čištění.....	56
Čištění vnitřního prostoru.....	57
Čištění příslušenství ručně nebo v myčce nádobí.....	57
Vyjmutí a rozložení příslušenství pro jeho vyčištění.....	57
Nasazení skleněných desek a zásuvek mrazicí zóny	59
Čištění čelní stěny a bočních stěn přístroje	59
Čištění těsnění dvířek.....	60
Čištění větracích a odvětrávacích profilů	60
Po čištění	60
Odstraňování závad	61
Vnitřní osvětlení	68
Příčiny hluků	69
Servisní služba	71
Kontakt při závadách.....	71
Databáze EPREL.....	71
Záruka.....	71
Informace.....	72
Prohlášení o shodě.....	72
Autorská práva a licence.....	72

Bezpečnostní pokyny a varovná upozornění

Tento chladicí přístroj odpovídá předepsaným bezpečnostním ustanovením. Neodborné používání však může vést k úrazům osob a věcným škodám.

Než přístroj uvedete do provozu, přečtěte si pozorně návod k obsluze a montáži. Obsahuje důležité pokyny pro montáž, bezpečnost, používání a údržbu. Tím ochráníte sebe a zabráníte poškození přístroje.

Podle normy IEC 60335-1 upozorňuje Miele výslovně na to, abyste si bezpodmínečně přečetli a dodržovali kapitolu věnovanou instalaci přístroje a bezpečnostní pokyny a varovná upozornění.

Miele neodpovídá za škody, které vzniknou v důsledku zanedbání těchto pokynů.

Návod k obsluze a montáži uschovejte. Předajte návod k obsluze a montáži dalšímu majiteli.

Používání ke stanovenému účelu

▶ Přístroj je určený pro používání v domácnosti a podobných prostředích jako například

- v prodejnách, kancelářích a podobných pracovních prostředích
- v zemědělských usedlostech
- v hotelech, motelech, penzionech a dalších typických obytných prostorách pro zákazníky.

Tento přístroj není určený k používání venku.

▶ Používejte přístroj výhradně v domácnosti k chlazení a uchovávání potravin a k uchovávání zmrazených potravin, k mrazení čerstvých potravin a k přípravě ledu.

Všechny ostatní účely použití jsou nepřipustné.

▶ Přístroj není vhodný pro skladování a chlazení medikamentů, krevní plazmy, laboratorních preparátů nebo podobných látek nebo produktů podle směrnice o zdravotnických prostředcích. Nesprávné použití přístroje může vést k poškození uskladněného zboží nebo jeho zkažení. Dále přístroj není vhodný pro provoz v oblastech ohrožených výbuchem.

Miele neodpovídá za škody způsobené použitím v rozporu se stanoveným účelem nebo nesprávnou obsluhou.

Bezpečnostní pokyny a varovná upozornění

► Osoby (včetně dětí), které vzhledem ke svým fyzickým, smyslovým a psychickým schopnostem nebo kvůli nezkušenosti nebo neznalosti nejsou schopné přístroj bezpečně obsluhovat, musí být při obsluze pod dozorem.

Tyto osoby smí přístroj obsluhovat bez dozoru jen tehdy, pokud byly instruovány ohledně bezpečného používání a pochopily nebezpečí, která z toho vyplývají.

Děti v domácnosti

- Děti mladší osmi let se nesmí samy bez dozoru pohybovat v blízkosti přístroje.
- Děti starší osmi let smí přístroj používat bez dozoru jen tehdy, když jim byla jeho obsluha vysvětlena tak, že ho dokážou obsluhovat bezpečně. Děti musí být schopné rozpoznat a chápat možná nebezpečí v případě chybné obsluhy.
- Děti nesmí přístroj bez dozoru čistit ani na něm provádět údržbu.
- Dávejte pozor na děti, které se zdržují v blízkosti přístroje. Nikdy jim nedovolte, aby si s přístrojem hrály.
- Nebezpečí udušení. Děti by si mohly hrát s obalovým materiálem (například fólií), mohly by se do ní balit nebo si ji přetáhnout přes hlavu a udusit se. Obalový materiál uchovávejte mimo dosah dětí.

Technická bezpečnost

► Okruh chladiva je zkontrolovaný ohledně nepropustnosti. Přístroj vyhovuje příslušným bezpečnostním předpisům a odpovídajícím směrnici EU.



Když je poškozený chladicí okruh: může uniknout chladivo a olej a vznítit se.

► Varování: nebezpečí požáru/hořlavé materiály. Tento symbol je umístěn na kompresoru a upozorňuje na hořlavé materiály. Tuto nálepku neodstraňujte.

Bezpečnostní pokyny a varovná upozornění

Obsažené chladivo (údaje na typovém štítku) je ekologické, avšak hořlavé.

Použití tohoto ekologického chladiva vede k částečnému zvýšení provozních hluků. Vedle provozních hluků kompresoru se mohou vyskytovat hluky vyvolané prouděním v celém chladicím okruhu. Těmto jevům se bohužel nedá vyhnout, nemají však vliv na výkonnost přístroje.

Při přepravě a při vestavbě nebo umístování přístroje dbejte na to, aby se nepoškodily součásti chladicího okruhu. Vystřikující chladivo může vést k poranění očí a unikající chladivo se může vznítit.

Při poškození:

- Nepřibližujte se s otevřeným ohněm nebo zápalnými zdroji.
- Odpojte přístroj od elektrické sítě.
- Několik minut větrejte místnost, ve které přístroj stojí.
- Informujte servisní službu.

► Čím více chladiva je v přístroji, tím větší musí být místnost, ve které bude přístroj umístěn. Při případném úniku v příliš malých místnostech se může vytvářet hořlavá směs plynu se vzduchem. Na 8 g chladiva musí mít místnost velikost nejméně 1 m³. Množství chladiva je uvedeno na typovém štítku uvnitř přístroje.

► Pokud jsou větrací průřezy zakryté nebo zablokované, může při poškození chladicího okruhu vzniknout hořlavá směs plynu a vzduchu. Bezpodmínečně dodržujte uvedené větrací a odvětrávací profily. Větrací a odvětrávací profily nesmí být zakryty nebo zastavěny.

► Připojovací údaje (jištění, frekvence, napětí) uvedené na typovém štítku přístroje musí bezpodmínečně souhlasit s odpovídajícími parametry elektrické sítě, aby se přístroj nepoškodil.

Před připojením tyto údaje porovnejte. V případě pochybností se zeptejte kvalifikovaného elektrikáře.

► Elektrická bezpečnost přístroje je zajištěna jen tehdy, je-li připojen na elektrický systém s ochranným vodičem nainstalovaný podle předpisů. Toto základní bezpečnostní opatření musí být k dispozici. V případě pochybností nechte elektrickou instalaci zkontrolovat kvalifikovaným elektrikářem.

Bezpečnostní pokyny a varovná upozornění

► Občasný nebo trvalý provoz na soběstačném nebo se sítí nesynchronizovaném zařízení pro napájení energií (jako např. ostrovní síť, záložní systémy) je možný. Předpokladem provozu je, aby u zařízení pro napájení energií byly dodrženy specifikace normy EN 50160 nebo srovnatelné.

Bezpečnostní opatření stanovená pro domovní instalaci a pro tento výrobek Miele musí být co do své funkce a způsobu práce zajištěna i v ostrovním provozu nebo v provozu nesynchronizovaném se sítí nebo být v instalaci nahrazena rovnocennými opatřeními. Jak je popsáno například v aktuálním vydání VDE-AR-E 2510-2.

► Aby bylo v případě nouze možné odpojit přístroj rychle od proudu, musí být zásuvka umístěná mimo oblast zadní strany přístroje a musí být snadno přístupná.

► Když je poškozený přívodní síťový kabel, odpojte přístroj neprodleně od elektrické sítě. Zavolejte servisní službu.

► Poškozený přívodní síťový kabel smí být nahrazen pouze speciálním přívodním síťovým kabelem stejného typu (k dostání v internetovém obchodě Miele nebo u servisní služby Miele). Z bezpečnostních důvodů smí výměnu provádět jen kvalifikovaný pracovník nebo servisní služba Miele.

► Rozbočovací vícenásobné zásuvky a prodlužovací kabely neposkytují nutnou bezpečnost (nebezpečí požáru). Přístroj pomocí nich k elektrické síti nepřipojujte.

► Když se dostane vlhkost k součástem pod napětím nebo přívodnímu síťovému kabelu, může to vést ke zkratu. Přístroj proto neprovazujte v oblastech ohrožených vlhkostí nebo stříkající vodou (např. v garáži, prádelně).

► Tento přístroj nesmí být provozován na nestabilních místech (např. na lodi).

► Poškozený přístroj může ohrozit Vaši bezpečnost. Zkontrolujte ho ohledně rozpoznatelných poškození. Poškozený přístroj nikdy neuvádějte do provozu.

► Tento přístroj není určený k používání jako vestavný přístroj.

► Při pracích spojených s instalací a údržbou jakož i při opravách musí být přístroj odpojený od elektrické sítě. Odpojený od elektrické sítě je jen tehdy, když:

Bezpečnostní pokyny a varovná upozornění

- jsou vypnuté jističe elektrické instalace nebo
- jsou úplně vyšroubované šroubovací pojistky elektrické instalace nebo
- je odpojené připojovací síťové vedení od elektrické sítě. U pří-
vodních vedení se síťovou zástrčkou pro jeho odpojení od elek-
trické sítě netahejte za vedení, nýbrž za zástrčku.

▶ Neodborně provedené instalační a údržbářské práce nebo opravy mohou uživatele vystavit značným nebezpečím, za která výrobce ne-
ručí.

Instalační a údržbářské práce nebo opravy smí provádět jen kvalifi-
kovaný pracovník nebo servisní služba Miele.

▶ Pokud chladicí přístroj neopraví kvalifikovaný pracovník nebo ser-
visní služba Miele, dojde ke ztrátě nároků vyplývajících ze záruky.

▶ Doporučujeme nahradit vadné díly originálními náhradními díly. Při
řádné montáži originálních náhradních dílů ručí Miele za splnění bez-
pečnostních požadavků v plném rozsahu a za zachování nároků vy-
plývajících ze záruky.

▶ Tento chladicí přístroj je kvůli zvláštním požadavkům (například
ohledně teploty, vlhkosti, chemické odolnosti, odolnosti proti otěru a
vibracím) vybaven speciální žárovkou. Tato žárovka se smí používat
jen ke stanovenému účelu. Žárovka není vhodná pro osvětlení
místnosti. Výměnu smí provádět jen kvalifikovaný pracovník nebo ser-
visní služba Miele. V tomto chladicím přístroji je několik světelných
zdrojů, které vykazují třídu energetické účinnosti nejméně G.

Odborná instalace

▶ Při instalaci přístroje bezpodmínečně zohledněte také přiložený
montážní návod.

▶ Změnu směru otvírání dveří proved'te (v případě potřeby) podle
montážního návodu.

▶ Při přepravě a umístování přístroje noste vždy ochranné rukavice.

▶ Přístroj je těžký a při otevřených dvířkách má tendenci převrátit se
dopředu:

- Přístroj musí přepravovat nebo přemísťovat nejméně 2 osoby.
- Změnu směru otvírání dveří přístroje musí provádět nejméně
2 osoby.

Bezpečnostní pokyny a varovná upozornění

- Přístroj musí umístit nejméně 2 osoby.
- Nenechte přístroj během umísťování nikdy bez dozoru.

Provozní zásady

▶ Přístroj je koncipován pro určitou klimatickou třídu (rozsah teplot okolí), jejíž meze musí být dodrženy. Klimatická třída je uvedena na typovém štítku ve vnitřním prostoru přístroje. Nižší teplota okolí vede k delší době nečinnosti kompresoru, takže přístroj nedokáže udržet potřebnou teplotu.

▶ Větrací a odvětrávací profily nesmí být zakryty nebo zastavěny. Nebylo by pak již zajištěno bezvadné vedení vzduchu. Mohla by se zvýšit spotřeba elektrické energie a mohly by se poškodit konstrukční součásti.

▶ Nebezpečí poškození potravinami obsahujícími tuky nebo oleje. Pokud v chladicím přístroji nebo v dvířkách přístroje skladujete potraviny obsahující tuk nebo olej, dbejte na to, aby se unikající tuk nebo olej nedostal do styku s plastovými díly přístroje. Tím v plastu mohou vzniknout trhliny, takže plast popraská nebo se roztrhne.

▶ Nebezpečí požáru a výbuchu v důsledku zápalných směsí plynů. Neukládejte v přístroji výbušné látky a výrobky s hořlavými hnacími plyny (např. spreje v plechovce). Elektrické součásti mohou vyvolat vznícení zápalných směsí plynů. Příslušné plechovky se spreji poznáte podle natištěného údaje o obsahu nebo podle symbolu plamene. Elektrické součásti mohou zapálit unikající plyny.

▶ Nebezpečí výbuchu. Neprovozujte v přístroji žádná elektrická zařízení (např. na výrobu zmrzliny). Mohlo by tím docházet k jiskření.

▶ Nebezpečí úrazu a poškození přístroje. V mrazicí zóně neuchovávejte plechovky a lahve s nápoji obsahujícími oxid uhličitý nebo tekutiny, které mohou zmrznout. Plechovky nebo lahve mohou prasknout.

▶ Nebezpečí úrazu a poškození přístroje. Lahve, které umístíte do mrazicí zóny, aby se rychle vychladily, nejpozději za jednu hodinu opět vyjměte. Lahve mohou prasknout.

▶ Nebezpečí úrazu. Zmražených potravin a kovových dílů se nedotýkejte mokřýma rukama. Ruce mohou přimrznout.

▶ Nebezpečí úrazu. Nikdy nedávejte do úst kostky ledu nebo nanuky, zvláště vodové, přímo po vyjmutí z mrazicí zóny. Vlivem velmi nízké teploty zmrazených potravin může dojít k přimrznutí rtů nebo jazyka.

Bezpečnostní pokyny a varovná upozornění

► Nezmrazujte znovu částečně nebo úplně rozmrazené potraviny. Spotřebujte je co nejrychleji, protože potraviny ztrácí nutriční hodnotu a kazí se. Rozmrazené potraviny můžete po uvaření nebo upečení opět zmrazit.

► Při požití dlouho skladovaných potravin hrozí nebezpečí otravy jídlem.

Doba uskladnění závisí na mnoha faktorech jako na stupni čerstvosti, jakosti potravin a na teplotě při skladování. Dbejte na datum trvanlivosti a pokyny pro uskladnění od výrobců potravin!

► Aby potraviny co nejrychleji promrzly až na jádro, nesmí být překročena maximální mrazicí kapacita. Maximální 24hodinovou mrazicí kapacitu najdete na typovém štítku jako „mrazicí kapacita ...kg/24 h“.

Příslušenství a náhradní díly

► Doporučujeme používat originální příslušenství Miele. Pokud budou namontovány nebo vestavěny jiné díly, mohou zaniknout nároky vyplývající ze záruky, ručení a/nebo odpovědnosti za výrobek.

► Originální náhradní díly Miele budou k dispozici nejméně 10 let a až 15 let po skončení sériové výroby chladicího přístroje.

Čištění a ošetřování

▶ Neošetřujte těsnění dvířek oleji nebo tuky.

V průběhu času by došlo ke zteření těsnění.

▶ Pára z parního čisticího zařízení se může dostat k součástem pod napětím a vyvolat zkrat.

Na čištění a odmrazování přístroje nikdy nepoužívejte parní čisticí zařízení.

▶ Špičaté předměty nebo předměty s ostrými hranami poškodí chladič systém a přístroj přestane fungovat. Proto takové předměty nepoužívejte na

- odstraňování vrstev námrazy a ledu,
- vyjímání přimrzlých misek na led a potravin.

▶ Na odmrazování do přístroje nikdy nedávejte elektrická topná zařízení nebo svíčky. Poškodily by se plasty.

▶ Nepoužívejte spreje na odmrazování nebo odmrazovače. Spreje na odmrazování a odmrazovače mohou vytvářet výbušné plyny, obsahovat rozpouštědla nebo hnací látky poškozující plasty nebo mohou být zdraví škodlivé.

Bezpečnostní pokyny a varovná upozornění

Přeprava

- ▶ Přepravujte přístroj vždy nastojato ve vzpřímené poloze a v přepravním obalu, aby se nepoškodil.
- ▶ Nebezpečí úrazu a poškození přístroje. Přístroj přepravujte s pomocníkem, protože je velmi těžký.

Likvidace Vašeho starého přístroje

- ▶ Hrající si děti se v přístroji mohou uzamknout a udusit se.
 - Odmontujte dvířka přístroje.
 - Vyjměte zásuvky.
 - Odkládací plochy nechte v přístroji, aby děti nemohly jednoduše vlézt dovnitř.
 - Případně zničte zámek dvířek svého starého přístroje. Zabráníte tak hrajícím si dětem, aby se uzamkly a ohrozily svůj život.
- ▶ Nebezpečí úrazu elektrickým proudem!
 - Odřežte síťovou zástrčku od přívodního síťového kabelu.
 - Odřežte přívodní síťový kabel od starého přístroje.

Síťovou zástrčku a přívodní síťový kabel zlikvidujte odděleně od starého přístroje.

▶ Během likvidace a po ní zajistěte, aby přístroj nebyl odložený v blízkosti benzínu nebo jiných hořlavých plynů a kapalin.

▶ Nebezpečí požáru v důsledku unikajícího oleje nebo chladiva. Chladivo a olej obsažené v přístroji jsou hořlavé. Při příslušné vysoké koncentraci a ve styku s externím zdrojem tepla se unikající chladivo nebo olej mohou vznítit.

Při vyřazování přístroje zajistěte, aby nedošlo k poškození chladicího okruhu. Tím zabráníte nekontrolovanému úniku chladiva (údaje na typovém štítku) a oleje.

▶ Vystřikující chladivo může vést k poranění očí! Nepoškodte součásti chladicího okruhu např.

- propíchnutím kanálů chladiva ve výparníku,
- zalomením potrubí,
- odškrábáním povrchových vrstev.

Bezpečnostní pokyny a varovná upozornění

Symbol na kompresoru (podle modelu)

Toto upozornění má význam jen pro recyklaci. V normálním provozu nehrozí nebezpečí.



- ▶ Olej v kompresoru může být při požití a vniknutí do dýchacích cest smrtelně nebezpečný.

Udržitelnost a ochrana životního prostředí

Likvidace obalu

Obal slouží k manipulaci a chrání přístroj před poškozením během přepravy.

Obalové materiály byly zvoleny s přihlédnutím k aspektům ochrany životního prostředí a k možnostem jejich likvidace a obecně jsou recyklovatelné.

Vrácení obalů do materiálového cyklu šetří suroviny. Využívejte sběrná místa cenných materiálů a možnosti vrácení. Přepravní obaly odebere zpět Váš specializovaný prodejce Miele.

Likvidace starého přístroje

Elektrické a elektronické přístroje často obsahují cenné materiály. Obsahují také určité látky, směsi a díly, které byly nutné pro jejich funkci a bezpečnost.

V domovním odpadu a při neodborném nakládání mohou poškodit lidské zdraví a životní prostředí. Svůj starý přístroj proto v žádném případě nedávejte do domovního odpadu.



Dbejte na to, aby se Váš přístroj do odborné, ekologické likvidace nepoškodil.

Tak je zajištěno, že chladivo obsažené v okruhu chladiva a olej nacházející se v kompresoru nemohou uniknout do životního prostředí.

Místo toho využijte oficiální sběrná a vratná místa pro bezplatné odevzdávání a využití elektrických a elektronických přístrojů zřízená obcemi, prodejci nebo společnostmi Miele. Podle zákona jste sami zodpovědní za vymazání případných osobních údajů na likvidovaném starém přístroji. Ze zákona máte povinnost vyjmout a přitom nezničit staré baterie a staré akumulátory, které nejsou pevně uzavřené v přístroji,

a lampy, které lze vyjmout bez zničení. Zaneste je do vhodné sběrný, kde je můžete bezplatně odevzdat. Postarejte se prosím o to, aby byl Váš starý přístroj až do doby odvezení uložen mimo dosah dětí.

Udržitelnost a ochrana životního prostředí

Takto ušetříte elektrickou energii ...

- Místo instalace** Při zvýšených teplotách okolí musí přístroj častěji chladit a při tom spotřebuje více elektrické energie. Proto:
- Umístěte přístroj v dobře větrané místnosti.
 - Neumísťujte přístroj vedle zdroje tepla (topné těleso, sporák).
 - Chraňte přístroj před přímým slunečním zářením.
 - Postarejte se o ideální teplotu okolí kolem 20 °C.
 - Udržujte volné větrací a odvětrávací profily a pravidelně z nich odstraňujte prach.
- Nastavení teploty** Čím nižší je nastavená teplota, tím vyšší je spotřeba energie. Doporučují se následující nastavení:
- chladicí zóna 4 až 5 °C.
 - mrazicí zóna -18 °C
- Používání** Přiváděným teplem a omezením cirkulace vzduchu se zvyšuje spotřeba elektrické energie. Proto:
- Dvířka přístroje otvírejte vždy jen na nezbytně nutnou dobu. Dobré roztřídění potravin pomáhá při orientaci.
 - Po otevření dvířka úplně zavřete.
 - Teplé potraviny a nápoje nechte vychladnout, než je uložíte v chladicím přístroji.
 - Potraviny ukládejte dobře zabalené nebo dobře přikryté.
 - Nepřeplňujte přihrádky, aby mohl cirkulovat vzduch.
 - Zmrazené potraviny dávejte pro rozmrazení do chladicí zóny.
 - Při uspořádání zásuvek a odkládacích ploch se držte stavu, v jakém Vám byl přístroj dodán od výrobce.
 - Mezi zadní stranou přístroje a stěnou dodržujte vzdálenost 25 mm.

Instalace

Místo instalace

⚠ Nebezpečí požáru a poškození zařízeními vydávajícími teplo. Zařízení vydávající teplo se mohou vznítit a zapálit přístroj. Přívodní síťový kabel se nesmí dostat do styku se zdroji tepla. Nestavte na přístroj zařízení vydávající teplo jako např. malé pečící trouby, dvouplotýnkové vařiče nebo toastovače.

⚠ Nebezpečí požáru a poškození přístroje otevřenými plameny. Otevřené plameny mohou přístroj zapálit. Nepřibližujte se k přístroji s otevřenými plameny jako například svíčkou.

⚠ Nebezpečí požáru a poškození neodborným umístěním. Pokud se síťová zástrčka a přívodní síťové kabely dotýkají zadní strany přístroje, mohou se poškodit vibracemi a vyvolat zkrat. Síťová zástrčka ani přívodní síťový kabel se nesmí dotýkat přístroje. Přívodní síťové kabely nesmí být přiskřípnuty nebo poškozeny. K zásuvkám v oblasti zadní strany tohoto přístroje nepřipojujte jiná zařízení. V prostoru zadní strany přístroje neumísťujte ani neprovozujte vícenásobné zásuvky, rozvodné lišty nebo jiná elektronická zařízení (jako např. transformátory pro halogenové žárovky).

Vhodná je suchá místnost, kterou lze dobře větrat.

Podlaha v místě instalace musí být vodorovná, rovná a musí být ve stejné výšce jako podlaha okolo.

⚠ Nebezpečí poškození vysokou vlhkostí vzduchu. Při vysoké vlhkosti vzduchu se může vysrážet kondenzát na vnějších plochách chladicího přístroje. Tato kondenzovaná voda může vést ke korozi vnějších stěn přístroje. Umístěte chladicí přístroj v suché a/ nebo klimatizované místnosti s dostatečným větráním. Po vestavbě/umístění se přesvědčte, že se správně zavírají dvířka přístroje a chladicí přístroj byl vestavěn/ umístěn podle popisu. Musí být dodrženy uvedené větrací a odvětrávací profily.

Při volbě místa instalace si prosím uvědomte, že pokud přístroj postavíte v bezprostřední blízkosti topení, sporáku nebo jiného zdroje tepla, vzroste jeho spotřeba elektrické energie. Vyhněte se přímému slunečnímu záření. Vyšší teploty okolí zvyšují spotřebu elektrické energie, protože déle běží kompresor.

Klimatická třída

Přístroj je koncipován pro určitou klimatickou třídu (rozsah teplot okolí), jejíž meze musí být dodrženy. Klimatická třída je uvedena na typovém štítku ve vnitřním prostoru přístroje.

klimatická třída	teplota okolí
SN	10 až 32 °C
N	16 až 32 °C
ST	16 až 38 °C
T	16 až 43 °C
SN-ST	10 až 38 °C
SN-T	10 až 43 °C

Nižší teplota okolí vede k delší době nečinnosti kompresoru. To může vést k vyšším teplotám v přístroji a tím k následným škodám.

Požadavky na větrání a odvětrávání

 Nebezpečí požáru a poškození v důsledku nedostatečného větrání. Při nedostatečném větrání přístroje se častěji zapíná kompresor a běží delší dobu. To vede ke zvýšené spotřebě elektrické energie a k vyšší provozní teplotě kompresoru. V důsledku toho se přístroj může poškodit.

Dbejte na dostatečné větrání a odvětrání přístroje:

Bezpodmínečně dodržujte předepsané větrací a odvětrávací profily.

Větrací a odvětrávací profily nesmí být zakryty nebo zastavěny.

Větrací oblasti pravidelně čistěte od prachu a nečistot.

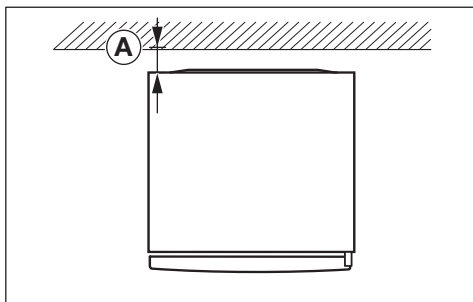

Spotřeba elektrické energie byla určena při vzdálenosti \textcircled{A} = 25 mm mezi zadní stranou přístroje a stěnou. Pokud bude vzdálenost od stěny menší než 25 mm, bude přístroj nadále fungovat, ale mírně se zvýší jeho spotřeba elektrické energie. Při vysokých teplotách okolí to také může vést k vytváření kondenzátu.

Vzduch u zadní stěny přístroje se ohřívá. Proto musí být zajištěno bezvadné vedení vzduchu (viz odstavec „Rozměry přístroje“).

Instalace

Umístění několika přístrojů vedle sebe

⚠ Nebezpečí poškození kondenzátem na venkovních stěnách přístroje. Při vysoké vlhkosti vzduchu se může vysrážet kondenzát mezi venkovními stěnami přístrojů a vést ke korozi. Zásadně nestavte **žádný** přístroj **přímo** vedle dalších přístrojů. Mezi přístroji musí být dodržen odstup nejméně 70 mm.

Změna směru otvírání dvířek

⚠ Nebezpečí úrazu a poškození přístroje v důsledku vysoké hmotnosti dvířek. Pokud změnu směru otvírání dvířek provádí jediná osoba, hrozí zvýšené nebezpečí úrazu a poškození. Změnu směru otvírání dvířek provádějte bezpodmínečně s pomocníkem.

⚠ Nebezpečí poškození elektrických součástí. U pantu dvířek jsou součásti pod napětím (dle modelu). Než budete provádět změnu směru otvírání dvířek, vytáhněte síťovou zástrčku.

📄 Změnu směru otvírání dvířek provádějte podle montážního návodu (viz QR kód).



M.-Nr. 12083840

Objednání tištěného návodu k montáži

Tištěný návod k montáži si můžete zdarma objednat u Miele.

Na konci tohoto dokumentu najdete kontaktní údaje společnosti Miele. Uveďte označení modelu a sériové číslo z typového štítku.

Umístění přístroje

⚠ Nebezpečí úrazu a poškození převržením přístroje.

Pokud přístroj umísťujete jediná osoba, hrozí zvýšené nebezpečí úrazu a poškození.

Přístroj bezpodmínečně postavte s pomocí druhé osoby.

⚠ Nebezpečí poškození nárazem dvířek přístroje.

Dvířka přístroje mohou narážet na stěnu místnosti a poškodit se tím. Chraňte skleněná dvířka před nárazem, např. plstěnými dorazy na stěně místnosti.

⚠ Nebezpečí poškození podlahy.

Posouvání přístroje může vést k poškození podlahy.

Na choulolistivých podlahách posouvejte přístroj opatrně.

Pro snadnější umístění přístroje jsou na jeho zadní straně nahoře přepravní úchyty a dole přepravní kolečka (dle modelu).

Přístroj umísťujte jen v nenaplněném stavu.

- Připojte přístroj k elektrické síti podle popisu v kapitole „Elektrické připojení“.
- Přemístěte přístroj opatrně na stanovené místo instalace.
- Postavte přístroj zadní stranou před stěnu s ohledem na potřebnou vzdálenost.

Vyrovnaní přístroje

⚠ Nebezpečí poškození a úrazu při vypadnutí dvířek přístroje nebo převrácení přístroje.

Pokud doplňková stavěcí noha na spodním uchycení dvířek nedosedá správně na zem, mohou vypadnout dvířka přístroje nebo se přístroj může převrátit.

Přiloženým plochým klíčem stavěcí nohu vyšroubujte, aby dosedla na zem.

Potom nohu vyšroubujte o další čtvrt otáčky.

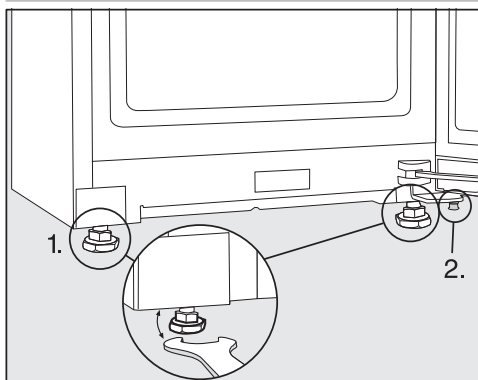

- Vyrovnejte přístroj pomocí vodováhy a přiloženého plochého klíče a podepřete dvířka přístroje.

1. Nastavte přední stavěcí nohy.
2. Vyšroubujte doplňkovou stavěcí nohu tolik, aby dosedla na zem. Potom nohu vyšroubujte o další čtvrt otáčky.

Instalace

Vestavba přístroje do kuchyňské linky

Přístroj může být obestaven kuchyňskými skříněmi.

Spotřeba elektrické energie byla určena při vzdálenosti 25 mm mezi zadní stranou přístroje a stěnou. Pokud bude vzdálenost od stěny menší než 25 mm, bude přístroj nadále fungovat, ale mírně se zvýší jeho spotřeba elektrické energie. Při vysokých teplotách okolí to také může vést k vytváření kondenzátu.

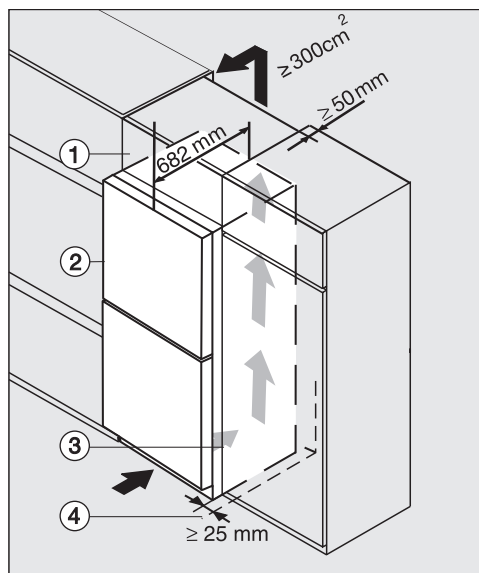

Přístroj se skleněnou čelní stěnou
K(S)/FN(S)/KFN 4xxx X **obsw/matt, bb, brws, bs, grgr**

- ① nástavná skříňka
- ② přístroj, hloubka dvířek = 82 mm
- ③ kuchyňská skříň
- ④ stěna místnosti

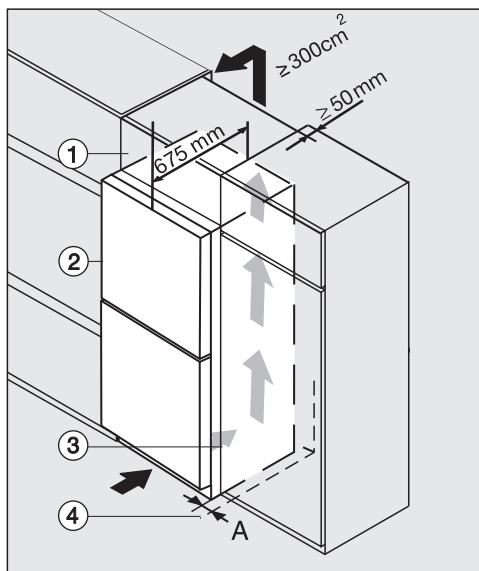

K(S)/FN(S)/KFN 4xxx X **edst/cs, ws, bst, el**

- ① nástavná skříňka
- ② přístroj, hloubka dvířek = 75 mm
- ③ kuchyňská skříň
- ④ stěna místnosti

A = 25 mm (se zapuštěným úchytem)/
60 mm (s úchytem)

⚠ Nebezpečí požáru a poškození v důsledku nedostatečného větrání. Při nedostatečném větrání přístroje se častěji zapíná kompresor a běží delší dobu. To vede ke zvýšené spotřebě elektrické energie a k vyšší provozní teplotě kompresoru. V důsledku toho se přístroj může poškodit.

Dbejte na dostatečné větrání a odvětrání přístroje:

Bezpodmínečně dodržujte předepsané větrací a odvětrávací profily. Větrací a odvětrávací profily nesmí být zakryty nebo zastavěny.

Větrací oblasti pravidelně čistěte od prachu a nečistot.

Čím větší jsou větrací a odvětrávací profily, tím úsporněji pracuje kompresor.

- Postavte přístroj vedle kuchyňské skříně.
 - Čelní stěna přístroje musí být nejméně o hloubku dvířek předsazená oproti čelu kuchyňské skříně. Díky tomu budete moci bezvadně otvírat a zavírat dvířka přístroje.
 - Při umístění přístroje u stěny místnosti ④ je na straně pantů mezi stěnou místnosti ④ a přístrojem ② nutný odstup **(A)**.
 - Pro výškové dorovnání přístroje do výšky kuchyňské linky lze nad přístroj namontovat odpovídající nastavnou skříňku ①.

Po celé šířce nastavné skříňky musí být k dispozici odtahový kanál hloubky 50 mm.

Větrací a odvětrávací profily pod stropem místnosti musí mít nejméně 300 cm², aby byl možný nerušený odtah zahřátého vzduchu.

Instalace

Rozměry přístroje

Instalační rozměry/horní pohled

KFN 4375 ..., KFN 4393 ..., KFN 4395 ...

Všechny rozměry jsou uvedeny v mm.

Správná funkce přístroje bude zajištěna, když budete udržovat volné uvedené větrací a odvětrávací profily.

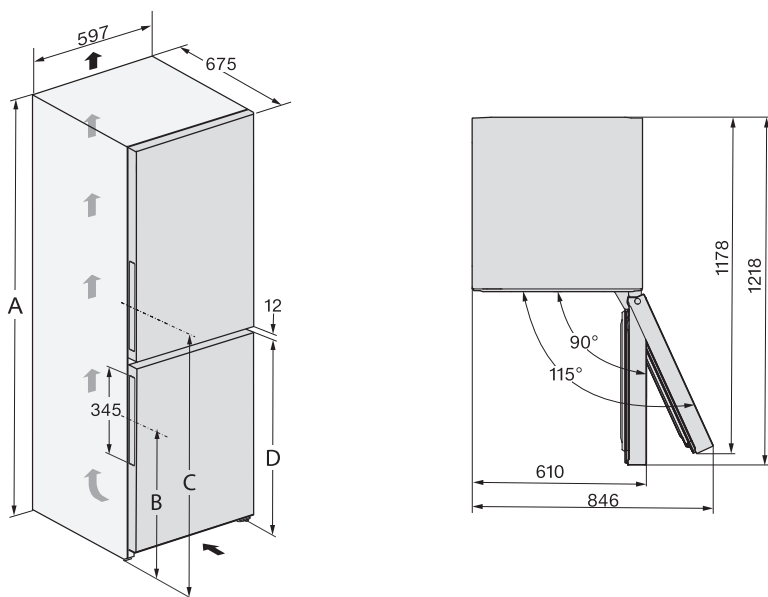

	A	B	C	D
KFN 4375 ...	1 855	594	1 061	821
KFN 4393 ...	2 015	754	1 221	981
KFN 4395 ...	2 015	594	1 061	821

Přípojky

KFN 4375 ..., KFN 4393 ..., KFN 4395 ...

Všechny rozměry jsou uvedeny v mm.

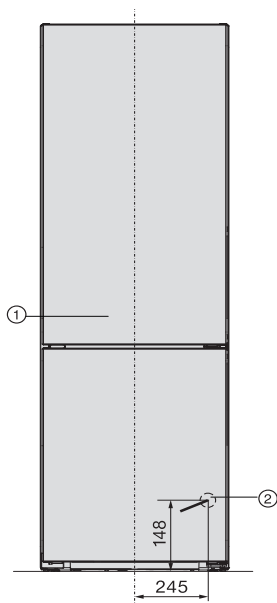

① pohled zepředu

② přírodní síťový kabel, délka = 2 000 mm

Delší přírodní síťový kabel je k dostání u servisní služby Miele.

Instalace

Elektrické připojení

Přístroj smí být připojen výhradně přiloženým přívodním síťovým kabelem k zásuvce s ochranným kontaktem.

Přístroj umístěte tak, aby byla volně přístupná zásuvka. Pokud zásuvka není volně přístupná, tak zajistěte, aby v místě instalace bylo k dispozici zařízení odpojovací všechny póly.

⚠ Nebezpečí požáru v důsledku přehřátí.

Provoz přístroje na rozbočovacích vícenásobných zásuvkách a prodlužovacích kabelech může vést k přetížení kabelů.

Z bezpečnostních důvodů nepoužívejte rozbočovací vícenásobné zásuvky a prodlužovací kabely.

Připojení, instalace a bezpečnostní opatření musí být v souladu s příslušnými normami: ČSN EN 60 335.

Z bezpečnostních důvodů doporučujeme v domovní instalaci příslušné pro elektrické připojení přístroje použití proudového chrániče (RCD) typu .

Poškozený přívodní síťový kabel smí být nahrazen pouze speciálním kabelem stejného typu (k dostání u servisní služby Miele). Z bezpečnostních důvodů smí výměnu provádět jen kvalifikovaný pracovník nebo servisní služba Miele.

O jmenovitém příkonu a příslušném jističi informuje tento návod k obsluze nebo typový štítek. Srovnajte tyto údaje s parametry elektrické přípojky v místě instalace. V případě pochybností se zeptejte kvalifikovaného elektrikáře.

Občasný nebo trvalý provoz na soběstačném nebo se sítí nesynchronizovaném zařízení pro napájení energií (jako např. ostrovní sítě, záložní systémy) je možný. Předpokladem provozu

je, aby zařízení pro napájení energií splňovalo specifikace normy EN 50160 nebo srovnatelné.

Bezpečnostní opatření stanovená pro domovní instalaci a pro tento výrobek Miele musí být co do své funkce a způsobu práce zajištěna i v ostrovním provozu nebo v provozu nesynchronizovaném se sítí nebo být v instalaci nahrazena rovnocennými opatřeními. Jak je popsáno například v aktuálním vydání VDE-AR-E 2510-2.

Připojení přístroje

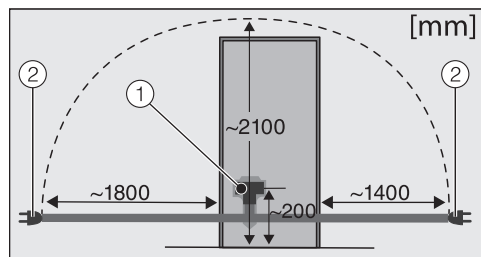

Zadní strana přístroje

- ① zástrčka přístroje
- ② síťová zástrčka

■ Zasuňte zástrčku přístroje.

Dbejte na to, aby byla zástrčka přístroje správně zaklapnutá.

■ Zasuňte síťovou zástrčku přístroje do zásuvky.

Přístroj je nyní připojený k elektrické síti.

Váš chladicí přístroj

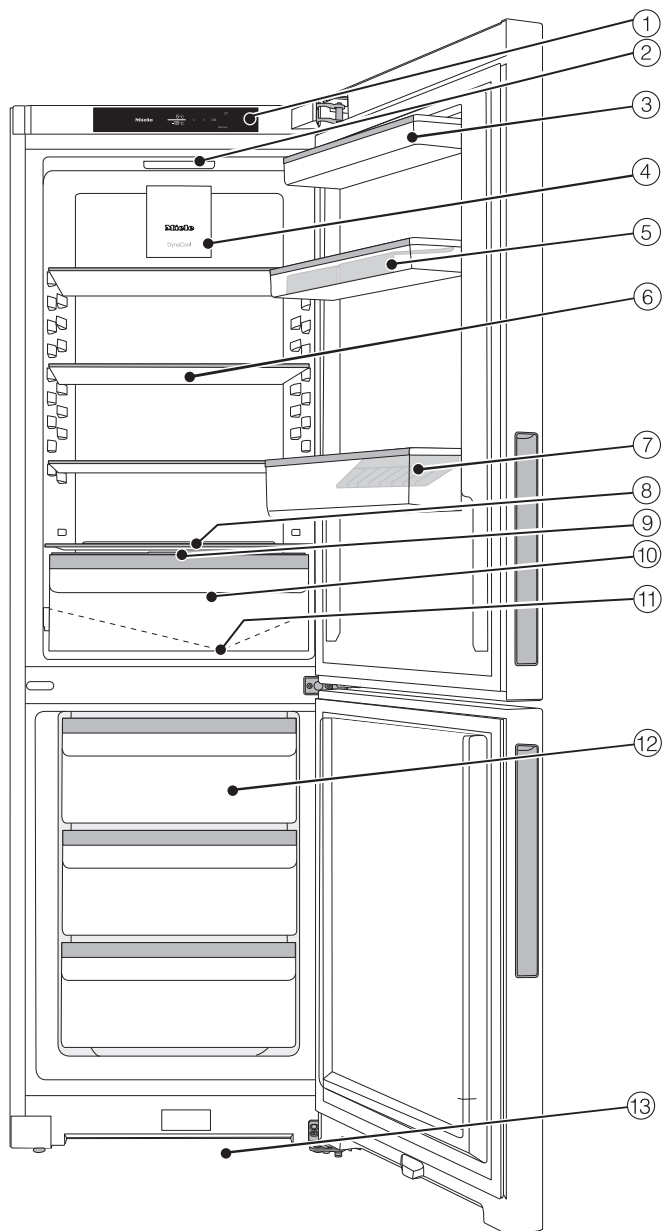

Na tomto obrázku je příklad modelu přístroje.

Seznámení

- ① displej
- ② vnitřní osvětlení
- ③ držák v dvířkách přístroje
- ④ ventilátor
- ⑤ držák s přihrádkou na vejce v dvířkách přístroje
- ⑥ odkládací plocha
- ⑦ přihrádka na lahve s držákem lahví:
Držák lahví můžete přesunout doprava nebo doleva a vytvořit místo pro krabicové nápoje.
- ⑧ místo na pečicí plech (vnitřní prostor XL)
- ⑨ víko přihrádky pro nastavení vlhkosti vzduchu v zásuvce DailyFresh
- ⑩ zásuvka DailyFresh na ovoce a zeleninu (s nastavením vlhkosti)
- ⑪ žlábek a otvor na odvádění vody z odmrazování:
Vysrážený kondenzát odtéká a automaticky se odpařuje.
- ⑫ mrazicí zásuvky
- ⑬ větrací profil

Ovládací panel s displejem

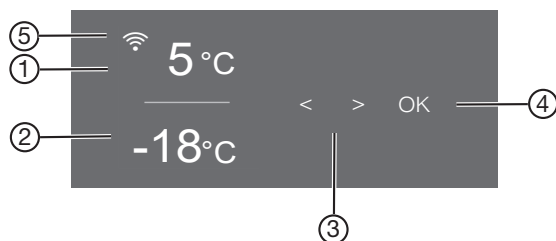

- ① ukazatel teploty pro chladicí zónu
- ② ukazatel teploty mrazicí zóny
- ③ sensorová tlačítka pro výběr nastavení
- ④ sensorové tlačítko *OK* pro potvrzení volby a vstup do nastavovacího módu ⚙️
- ⑤ indikátor stavu připojení Miele@home (dle modelu)
(zobrazuje se jen tehdy, když byla vytvořena funkce Miele@home)

Seznámení

Nastavovací mód

Režim párty

Funkce režim párty se doporučuje, když chcete rychle vychladit nebo zmrazit velká množství nově uložených potravin nebo nápojů.

Funkci režim párty byste měli zapnout asi 4 hodiny před vložením potravin.

Funkce režim párty se asi po 24 hodinách automaticky vypne.

Při nastupujícím výpadku proudu se funkce režim párty vypne.

Režim dovolená

Funkce režim dovolená se doporučuje, když např. během dovolené nechcete mít úplně vypnutou chladicí zónu nebo nepotřebujete vysoký chladicí výkon.

Při zapnutém režimu dovolená je chladicí zóna regulována na teplotu 15 °C. Chladicí zóna tak může zůstat v energeticky úsporném provozu.

Při této střední teplotě chladicí zóny mohou v přístroji ještě nějakou dobu zůstat potraviny, které se snadno nezkazí. Spotřeba elektrické energie je nižší než v normálním provozu. Stejně tak nedochází k tvorbě zápachu a plísňě, jak se může stát při vypnuté chladicí zóně a zavřených dvířkách přístroje.

Blokovací funkce /

Zapnutá blokovací funkce chrání před nechtěným vypnutím přístroje a před nechtěnými přestaveními nepovolanými osobami, například dětmi.

Když například chcete jen krátce změnit nastavení teploty, můžete blokovací funkci deaktivovat.

Vypnutí přístroje

Viz kapitola „Uvedení do provozu“, odstavec „Vypnutí přístroje“.

Režim šabat

Pro podporu náboženských zvyklostí má přístroj režim šabat (viz kapitola „Úprava nastavení“).

Při zapnutém režimu šabat se dočasně deaktivuje:

- vnitřní osvětlení při otevřených dvířkách přístroje
- všechny akustické a optické signály
- displej
- aktivní WiFi připojení
- připomenutí (např. indikátor filtru Active AirClean): pozastaví se nastavený časový interval

Všechny ostatní předtím nastavené funkce zůstanou aktivované.

Když je zapnutý režim šabat, nemůžete na přístroji provádět žádná nastavení.

Informace k režimu šabat

Zde můžete zjistit verzi režimu šabat.

Zapojení do sítě

Zde můžete provést první zapojení do sítě, deaktivovat a aktivovat WiFi nebo resetovat konfiguraci sítě (viz kapitola „Úprava nastavení“).

Tón tlačítek /

Zde můžete zapnout nebo vypnout tón tlačítek (viz kapitola „Úprava nastavení“).

Varovné a signální tóny /

Zde můžete změnit hlasitost varovných a signálních tónů (např. při alarmu dvířek nebo chybovém hlášení). Nebo varovné a signální tóny můžete úplně vypnout, pokud máte pocit, že Vás ruší (viz kapitola „Úprava nastavení“).

Jas displeje

Zde můžete přizpůsobit jas displeje světelným podmínkám Vašeho prostředí.

Jednotka teploty °C/°F

Zde můžete nastavit jednotku teploty (°Celsia nebo °Fahrenheita).

Výstavní provoz

Zde můžete vypnout výstavní provoz, když je z výroby zapnutý (na displeji se zobrazuje ).

Výstavní provoz umožňuje specializovanému prodejci prezentovat přístroj bez zapnutého chlazení. Pro soukromé používání toto nastavení nepotřebujete.

Nastavení z výroby

Zde můžete nastavení přístroje resetovat na nastavení z výroby.

Tip: Až budete svůj přístroj vyřazovat, prodávat nebo až budete uvádět do provozu upotřebený přístroj, resetujte jeho nastavení na nastavení z výroby. Tím se resetuje i konfigurace sítě, takže se z přístroje odstraní Vaše osobní data. Kromě toho již na přístroj nebude mít přístup předchozí majitel.

Informace k chladicímu přístroji

Zde můžete vyvolat označení modelu a sériové číslo svého přístroje.

Připravte si tyto údaje o přístroji:

- pro připojení přístroje do své sítě WiFi.
- pro nahlášení poruchy v servisní službě Miele.
- pro vyhledání informací v databázi EPREL.

Indikátor filtru Active AirClean

Filtrování vzduchu filtrem Active AirClean (příslušenství k dokoupení) zajišťuje, že vzduch zůstane bez zápachů.

Indikátor filtru Active AirClean na displeji Vás asi jednou za 6 měsíců upozorní na nutnost výměny filtru Active AirClean.

Zde můžete aktivovat indikátor filtru Active AirClean.

Režim čištění

Funkce režim čištění  usnadňuje čištění chladicí zóny.

Vnitřní osvětlení zůstává zapnuté, i když je vypnutá chladicí zóna. Jsou vypnuté rovněž akustické a vizuální signály.

Seznámení

(dle modelu)

Síťové spojení

Váš chladicí přístroj je vybavený integrovaným WiFi modulem. WiFi modul umožňuje síťové spojení s vaší domácí sítí a používání aplikace Miele na mobilním koncovém zařízení.

Po připojení chladicího přístroje přes WiFi se spojení automaticky obnoví při každém dalším zapnutí.

Zajistěte, aby byl v místě instalace chladicího přístroje dostatečně silný signál vaší WiFi sítě.

Zapojením chladicího přístroje do vaší sítě WiFi se zvýší spotřeba elektrické energie, i když chladicí přístroj bude vypnutý.

Chytré doplňky prostřednictvím aplikace Miele*

Síťové spojení prostřednictvím aplikace Miele vám umožní přístup k mnoha chytrým doplňkům, jako je například:

- zjišťování stavových informací
- použití dalších užitečných funkcí
- aktualizacemi softwaru udržovat chladicí přístroj v aktuálním stavu vývoje Miele



Další podrobnosti o chytrých doplňcích najdete na webové stránce Miele, v Apple App Store® nebo v Google Play Store™.

* Doplňková digitální nabídka společnosti Miele & Cie. KG. V závislosti na modelu a zemi se může lišit rozsah funkcí. Nutný je váš souhlas se Všeobecnými obchodními podmínkami a informacemi o ochraně osobních údajů pro digitální výrobky a služby od společnosti Miele v aplikaci Miele. Společnost Miele si vyhrazuje právo digitální nabídky kdykoli změnit nebo ukončit.

Bezpečnost

Teplotní alarm v mrazicí zóně

Přístroj je vybavený teplotním alarmem, aby nepozorovaně nevzrostla teplota v mrazicí zóně.

Když se příliš zvýší teplota, zobrazuje se na ukazateli teploty mrazicí zóny červeně symbol  .

Navíc zní varovný tón, dokud neskončí stav alarmu nebo není varovný tón předčasně vypnut.

Kdy je teplotní rozsah rozpoznán jako rozsah příliš vysokých teplot, závisí na nastavené teplotě.

Akustický a optický signál se případně spustí v těchto situacích:

- Zapnete přístroj a teplota v mrazicí zóně se příliš liší od nastavené teploty.
- Přerovnáváte a vyjímáte zmrazené potraviny, při tom se dovnitř dostane příliš mnoho teplého vzduchu z místnosti.
- Zmrazujete větší množství potravin.
- Zmrazujete teplé čerstvé potraviny.
- Došlo k výpadku sítě.
- Přístroj je vadný.

 Ohrožení zdraví požitím zkažených potravin.

Pokud byla teplota delší dobu vyšší než $-18\text{ }^{\circ}\text{C}$, mohou se zmrazené potraviny částečně nebo úplně rozmrazit. Tím se zkrátí trvanlivost potravin.



Zkontrolujte, zda jsou zmrazené potraviny částečně nebo úplně rozmrazené. V takovém případě tyto potraviny co nejrychleji spotřebujte nebo je před opětovným zmrazením dále zpracujte (vařením nebo pečením).

Předčasné vypnutí teplotního alarmu

Než vypnete teplotní alarm, měli byste zjistit a odstranit jeho příčinu.

Pokud Vás varovný tón ruší, můžete ho předčasně vypnout.

■ Stiskněte tlačítko *OK*.



Symbol   zhasne a varovný tón utichne.

Na ukazateli teploty mrazicí zóny asi 1 minutu bliká nejvyšší teplota, jaká v mrazicí zóně dosud panovala. Potom ukazatel teploty přejde na aktuální teplotu v mrazicí zóně.

Seznámení

Alarm dvířek

Přístroj je vybavený alarmem dvířek, aby se zabránilo ztrátě energie při otevřených dvířkách přístroje a aby byly uložené chlazené potraviny chráněné před teplem.



Když jsou delší dobu otevřená dvířka přístroje, na příslušném ukazateli teploty se zobrazuje žluté  . Navíc zní varovný tón a pomalu bliká vnitřní osvětlení.

Dobu do spuštění alarmu dvířek lze změnit. Akustický varovný tón alarmu dvířek lze také vypnout.

Jakmile dvířka přístroje zavřete, utichne varovný tón a na displeji zhasne  .

Předčasné vypnutí alarmu dvířek

■ Stiskněte tlačítko **OK**.

  zhasne a varovný tón utichne. Vnitřní osvětlení trvale svítí.

Pokud nezavřete dvířka přístroje, bude se alarm dvířek asi po 1 minutě opakovat.

Funkce přístroje

Superchlazení ❄

Při zapnutí funkce superchlazení se **chladič zóna** velmi rychle vychladí na nejnižší hodnotu teploty (v závislosti na teplotě okolí). Přístroj pracuje s nejvyšším možným chladičím výkonem a teplota klesá.

Tuto funkci zvolte, pokud chcete rychle vychladit velké množství čerstvě uložených potravin nebo nápojů.

Funkci superchlazení musíte zapnout **přímo před vložením** potravin nebo nápojů (viz kapitola „Obsluha“, odstavec „Zapnutí superchlazení ❄“).

Funkce superchlazení se asi po 18 hodinách automaticky vypne.

Supermrazení ❄

Při zapnutí funkce supermrazení ❄ se **mrazicí zóna** velmi rychle vychladí na nejnižší hodnotu teploty (v závislosti na teplotě okolí). Přístroj pracuje s nejvyšším možným chladičím výkonem a teplota klesá. Tuto funkci zvolte před zmrazováním čerstvých potravin. Tím dosáhnete rychlého promrznutí potravin a zůstane tak zachována jejich nutriční hodnota, vitaminy, vzhled a chuť.

Funkci supermrazení ❄ musíte zapnout asi **6 hodin před vložením** potravin ke zmrazení (viz kapitola „Obsluha“, odstavec „Zapnutí supermrazení ❄“). Má-li být využita **maximální mrazicí kapacita**, musíte funkci supermrazení ❄ zapnout **24 hodin předem**.

Funkce supermrazení ❄ se maximálně po 72 hodinách automaticky vypne. Doba do vypnutí funkce závisí na množství čerstvě vložených potravin.

DynaCool 🌀

Na základě přirozené cirkulace vzduchu se v chladicí zóně vytvoří různé teplotní oblasti. Studený, těžký vzduch klesá do spodní oblasti chladicí zóny. Tyto oblasti chladu se mají využívat při ukládání potravin (viz kapitola „Obsluha“, odstavec „Skladování potravin v chladicí zóně“).

Když ovšem někdy chcete uložit velké množství potravin stejného druhu, můžete dynamickým chlazením (DynaCool) dosáhnout poměrně rovnoměrného rozložení teploty na všech odkládacích plochách. Všechny potraviny jsou pak chlazený přibližně stejně.

Kromě toho zapněte funkci DynaCool 🌀:

- při vysoké teplotě okolí (asi od 35 °C)
- při vysoké vlhkosti vzduchu (jako např. v letních dnech)
- při ukládání vlhkého zboží, aby se nevytvářel kondenzát v chladicí zóně

Ventilátor může běžet i při deaktivované funkci. Zajišťuje tím optimální rozložení teploty v chladicí zóně.

Uspořádání vnitřního prostoru

Přemístění držáku/příhrádky na lahve

Držáky/příhrádky na lahve v dvířkách přístroje přemísťujte jen v nenaplněném stavu.

- Držák/příhrádku na lahve posuňte nahoru a vyjměte dopředu.
- Držák/příhrádku na lahve opět nasadíte na libovolném místě.

Přemístění odkládací plochy

Odkládací plochy můžete přemístit podle výšky chlazených potravin.

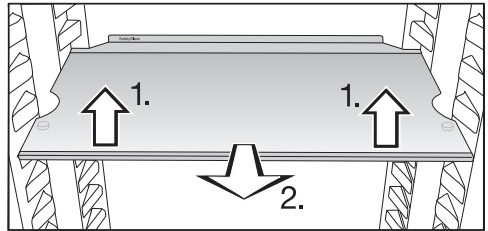

- Odkládací plochu vpředu pozvedněte a povytáhněte dopředu.
- Pro přemístění odkládací plochy nahoru nebo dolů zvedněte její vybrání nad úchyty.
- Odkládací plochu zasuňte.

Odkládací plochy jsou zarážkami zajištěny proti neúmyslnému vytažení.

Dorazový okraj na zadní ochranné liště musí směřovat nahoru, aby se potraviny nedotýkaly zadní stěny a nepřimrzly.

Místo na pečicí plech

Nad zásuvkou se dá umístit pečicí plech. Maximální rozměry pečicího plechu: šířka 466 mm/hloubka 386 mm/výška 50 mm.

- Otevřete dvířka přístroje až na doraz.

Seznámení

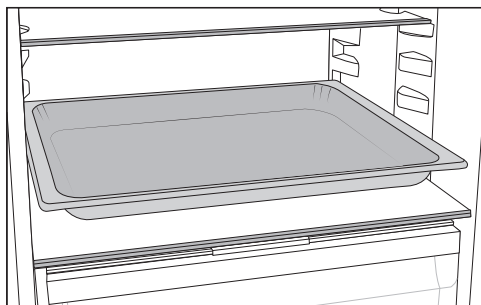

- Postavte pečicí plech na oddělovací desku.

Tip: Než pečicí plech zasunete do chladicí zóny, nechte ho vychladnout na pokojovou teplotu.

Přemístění filtru Active AirClean

Pachový filtr s držákem KKF-FF (Active AirClean) je k dostání jako příslušenství k dokoupení.

Držák filtrů Active AirClean je usazený na zadní ochranné liště odkládací plochy.

- Pro přemístění filtru Active AirClean ho stáhněte nahoru z ochranné lišty.

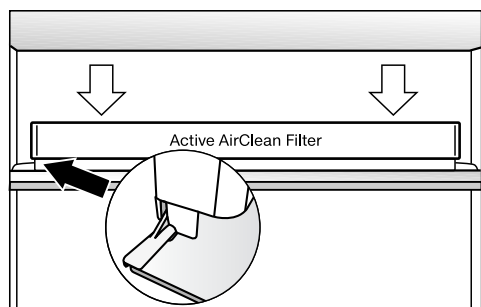

- Nasadte filtr Active AirClean na ochrannou lištu požadované odkládací plochy.

Flexibilní uspořádání mrazicí zóny (VariRoom)

Když chcete uložit ke zmrazení větší potraviny, jako např. krůtu nebo zvěřinu, můžete vyjmout horní mrazicí zásuvku a skleněné desky mezi mrazicími zásuvkami. Tím vznikne větší prostor a tedy více místa pro skladování objemných, vysokých mrazených potravin.

Dodávané příslušenství

Příhrádka na vejce

Držák lahví

Miska na led

Příslušenství k dokoupení

V sortimentu Miele je k dostání účelné příslušenství a čisticí a ošetřovací prostředky sladěné s přístrojem.

V internetovém obchodě Miele, u servisní služby Miele nebo u specializovaného prodejce Miele dostanete produkty speciálně přizpůsobené přístroji, např. ošetřující prostředky na přístroje a příslušenství.

Do internetového obchodu se dostanete prostřednictvím tohoto QR kódu:



Před prvním použitím

- Odstraňte všechny obalový materiál a ochranné fólie.
- Odstraňte všechny reklamní materiál a nálepky z vnitřního prostoru přístroje.
- Vyčistěte vnitřek skříně a příslušenství.

Připojení přístroje

- Připojte přístroj k elektrické síti podle popisu v kapitole „Elektrické připojení“.

Na displeji se objeví nejprve Miele, potom .

Zapnutí přístroje

- Otevřete dvířka přístroje.
- Na ovládacím panelu stiskněte senzorové tlačítko *OK*.

Přístroj začne chladit a při otevřených dvířkách se rozsvítí vnitřní osvětlení.

Jakmile je dosaženo nastavené teploty mrazení, zhasne symbol , trvale svítí ukazatel teploty mrazicí zóny a utichne varovný tón.

- Pokud by Vás varovný tón rušil, stiskněte *OK*.

Varovný tón utichne.

Přístroj se nastavuje na přednastavenou teplotu.

Aby byla teplota dostatečně nízká, nechte přístroj před prvním vložením potravin několik hodin předchladit. Potraviny dávejte do přístroje až po dosažení přednastavené teploty.



Potraviny dávejte do mrazicí zóny až poté, co teplota v mrazicí zóně dostatečně klesne (min. -18 °C).

Vypnutí přístroje

Celý přístroj můžete vypnout jen v nastavovacím módu .

- Na ovládacím panelu stiskněte senzorové tlačítko *OK*.

Na displeji se objeví  (je zvolená chladicí zóna).

- Senzorovým tlačítkem *<* nebo *>* nalistujte symbol .
- Stiskněte *OK*.
- Senzorovým tlačítkem *<* nebo *>* nalistujte symbol .
- Stiskněte *OK*.

Chlazení a vnitřní osvětlení jsou vypnuté.

Na displeji se objeví .

Pozor prosím: Když je přístroj vypnutý, není odpojený od elektrické sítě.

Uvedení do provozu

Vypnutí chladicí zóny zvlášť

Chladicí zónu můžete vypnout zvlášť, zatímco mrazicí zóna zůstane nadále zapnutá. To se například nabízí pro dobu dovolené.

- Na ovládacím panelu stiskněte senzorové tlačítko *OK*.

Na displeji se objeví  (je zvolená chladicí zóna).

- Stiskněte *OK*.
- Sensorovým tlačítkem < nalistujte symbol .
- Stiskněte *OK*.

Ukazatel teploty chladicí zóny zhasne. Na displeji se objeví .

Chladicí zóna je vypnutá.

Ukazatel teploty mrazicí zóny nadále svítí.

Opětovné zapnutí chladicí zóny zvlášť

- Stiskněte *OK*.

Na displeji se objeví  (je zvolená chladicí zóna).

- Stiskněte *OK*.
- Sensorovým tlačítkem > nalistujte požadovanou hodnotu teploty a stiskněte *OK*.

Chladicí zóna je opět zapnutá.

Při delší nepřítomnosti

Pokud přístroj při delší nepřítomnosti vypnete, ale nevyčistíte, hrozí v zavřeném stavu nebezpečí vytváření plísní.

Před delší nepřítomností přístroj bezpodmínečně vyčistěte.

Jestliže přístroj nebudete delší dobu používat, dodržujte následující pokyny:

- Vypněte přístroj.
- Vytáhněte síťovou zástrčku nebo vypněte jistič domovní instalace.
- Abyste přístroj dostatečně vyvětrali a zabránili vytváření zápachů, vyčistěte ho a nechte otevřený.

Obou posledních upozornění dbejte i tehdy, když chladicí zónu vypínáte na delší dobu zvlášť.

(dle modelu)

Předpoklady pro síťové spojení

Pro síťové spojení musí být splněny tyto předpoklady:





1. V místě instalace je k dispozici domácí síť.
Připravte si heslo WiFi.
2. Na mobilním koncovém zařízení je k dispozici aplikace Miele.
3. Máte uživatelský účet v aplikaci Miele.

Aplikace Miele

Aplikaci Miele si můžete stáhnout zdarma z Apple App Store® nebo Google Play Store™.



Provedení prvního zapojení do sítě

- Stiskněte tlačítko *OK*.
- Na displeji se zobrazuje .
- Sensorovým tlačítkem < nebo > nalistujte symbol .
 - Stiskněte tlačítko *OK*.
 - Sensorovým tlačítkem < nebo > nalistujte symbol .
 - Stiskněte tlačítko *OK*.
 - Sensorovými tlačítky < a > zvolte požadovaný způsob připojení (aplikace nebo WPS).
 - Stiskněte tlačítko *OK*.
 - **Pro opuštění nastavovacího módu**
 nalistujte sensorovým tlačítkem < nebo > symbol .

- Stiskněte tlačítko *OK*.
- Sensorovým tlačítkem < nebo > nalistujte symbol  a stiskněte tlačítko *OK*.

Po úspěšném přihlášení se na displeji objeví .

Pokud se nepodaří navázat spojení, objeví se .

Spusťte proces znovu.

Provedení funkcí Scan & Connect

- Naskenujte QR kód.

Pokud jste nainstalovali aplikaci Miele a máte uživatelský účet, budete navedeni přímo na síťové spojení.

Pokud jste aplikaci Miele ještě nenainstalovali, budete navedeni do Apple App Store® nebo do Google Play Store™.

- Nainstalujte aplikaci Miele a vytvořte uživatelský účet.
- Znovu naskenujte QR kód.

Aplikace Miele Vás provede vytvářením.
(dle modelu)



Ukazatel teploty

Za normálního provozu se na displeji zobrazuje **střední, skutečná teplota chladicí zóny a nejvyšší teplota mrazicí zóny**, jaké momentálně panují v přístroji.

Podle teploty okolí a nastavení může trvat několik hodin, než je dosaženo požadovaných teplot a než se trvale zobrazují.

Teplota v přístroji se zásadně **zvyšuje**:

- čím častěji a na delší dobu otvíráte dvířka přístroje.
- čím více potravin ukládáte.
- čím teplejší jsou čerstvě uložené potraviny.
- čím vyšší je teplota okolí přístroje. Přístroj je koncipován pro určitou klimatickou třídu (rozsah teplot okolí), jejíž meze musí být dodrženy.

Možné nastavené hodnoty teploty v chladicí zóně

V chladicí zóně doporučujeme teplotu chlazení **4 °C**.

Při teplotě nastavené na 4 °C a odpovídající hygieně se zpomalí množení bakterií, například salmonel a listerií, které mohou vést k těžkým otravám potravinami.

Teplotu v chladicí zóně lze nastavit od **2 °C do 9 °C**.

Hodnoty teploty v mrazicí zóně, jaké lze nastavit

 Ohrožení zdraví požitím zkažených potravin.

Pro zmrazení čerstvých potravin je nutná teplota **-18 °C**. Uvědomte si, že při vyšší teplotě se zkrátí trvanlivost potravin.

Pro zmrazení a dlouhodobé skladování potravin nastavte teplotu nejméně **-18 °C**.

Tip: Při konstantní teplotě mrazicí zóny **-18 °C** a odpovídající hygieně je možné využít maximální dobu skladování potravin a nemusíte pak žádné potraviny vyhazovat.

Teplotu v mrazicí zóně lze nastavit od **15 °C do -26 °C**.

Nastavení teploty v chladicí/ mrazicí zóně

- Na ovládacím panelu stiskněte senzorové tlačítko *OK*.

Na displeji se objeví  (je zvolená chladicí zóna).

- V případě potřeby změňte zvolenou teplotní zónu senzorovými tlačítky < a >.
- Stiskněte *OK*.
- Sensorovými tlačítky < a > změňte teplotu.
- Stiskněte *OK*.

Ukazatel teploty přejde opět na zobrazení skutečné teploty panující momentálně v příslušné teplotní zóně.

Zapnutí superchlazení ❄

Funkci superchlazení musíte zapnout **přímo před vložením** potravin nebo nápojů.

Při zapnutí funkce superchlazení mohou z přístroje častěji vycházet různé zvuky.

- Na ovládacím panelu stiskněte senzorové tlačítko *OK*.

Na displeji se objeví  (je zvolená chladicí zóna).

- Stiskněte tlačítko *OK*.
- Sensorovým tlačítkem < nalistujte symbol ❄.
- Stiskněte tlačítko *OK*.

Při **zapnutí** funkce superchlazení se zobrazuje tečka • v horním rohu displeje.

- Sensorovým tlačítkem > nalistujte požadovanou hodnotu teploty a stiskněte *OK*.

Vypnutí superchlazení ❄

Funkce superchlazení se asi po 18 hodinách automaticky vypne. Příklad pracuje opět s normálním chladícím výkonem.

Tip: Pro úsporu energie můžete funkci superchlazení vypnout sami, jakmile budou potraviny nebo nápoje dostatečně studené.

- Na ovládacím panelu stiskněte senzorové tlačítko *OK*.

Na displeji se objeví  (je zvolená chladicí zóna).

- Stiskněte tlačítko *OK*.
- Sensorovým tlačítkem < nalistujte symbol ❄.

Obsluha

- Stiskněte tlačítko *OK*.

Při **vypnutí** funkce superchlazení zhasne tečka • v horním rohu displeje.

- Sensorovým tlačítkem > nalistujte požadovanou hodnotu teploty a stiskněte *OK*.

Zapnutí supermrazení ❄

Funkci supermrazení musíte zapnout asi **6 hodin před vložením** potravin ke zmrazení. Má-li být využita **maximální mrazicí kapacita**, musíte funkci supermrazení zapnout **24 hodin předem**.

Funkci supermrazení **nemusíte** zapínat,

- když ukládáte již zmrazené potraviny.
- když denně ukládáte jen do 2 kg potravin.

Při zapnutí funkce supermrazení mohou z přístroje častěji vycházet různé zvuky.

- Na ovládacím panelu stiskněte sensorové tlačítko *OK*.

Na displeji se objeví  (je zvolená chladicí zóna).

- Sensorovým tlačítkem > nalistujte symbol .
- Stiskněte tlačítko *OK*.
- Sensorovým tlačítkem < nalistujte symbol ❄.
- Stiskněte tlačítko *OK*.

Při **zapnutí** funkce supermrazení se zobrazuje tečka • v pravém horním rohu displeje.

- Sensorovými tlačítky < a > nalistujte požadovanou hodnotu teploty a stiskněte tlačítko *OK*.

Vypnutí supermrazení ❄

Funkce supermrazení ❄ se maximálně po 72 hodinách automaticky vypne.

Tip: Jakmile budou potraviny dostatečně studené, pro úsporu elektrické energie můžete funkci supermrazení vypnout předčasně sami.

- Na ovládacím panelu stiskněte sensorové tlačítko *OK*.

Na displeji se objeví  (je zvolená chladicí zóna).

- Sensorovým tlačítkem > nalistujte symbol .
- Stiskněte tlačítko *OK*.
- Sensorovým tlačítkem < nalistujte symbol ❄.
- Stiskněte tlačítko *OK*.

Při **vypnutí** funkce supermrazení ❄ zhasne tečka • v pravém horním rohu displeje.

- Sensorovými tlačítky < a > nalistujte požadovanou hodnotu teploty a stiskněte tlačítko *OK*.

Zapnutí funkce DynaCool

Kromě toho zapněte funkci DynaCool:

- při velkém množství potravin stejného druhu
- při vysoké teplotě okolí (asi od 35 °C)
- při vysoké vlhkosti vzduchu (jako např. v letních dnech)
- při ukládání vlhkého zboží, aby se nevytvářel kondenzát v chladicí zóně

Jakmile se zapne chlazení chladicí zóny, automaticky se zapne ventilátor.

Při zapnuté funkci DynaCool mohou z přístroje častěji vycházet různé zvuky.

- Na ovládacím panelu stiskněte senzorové tlačítko *OK*.

Na displeji se objeví  (je zvolená chladicí zóna).

- Stiskněte tlačítko *OK*.
- Sensorovým tlačítkem < nalistujte symbol .
- Stiskněte tlačítko *OK*.

Při **zapnuté** funkci DynaCool se zobrazuje tečka • v horním rohu displeje.

- Sensorovým tlačítkem > nalistujte požadovanou hodnotu teploty a stiskněte *OK*.

Vypnutí funkce DynaCool

Pro úsporu energie:

- Při otevřených dvířkách se automaticky dočasně vypne ventilátor.
- Za normálních podmínek funkci DynaCool opět vypněte.

- Na ovládacím panelu stiskněte senzorové tlačítko *OK*.

Na displeji se objeví  (je zvolená chladicí zóna).

- Stiskněte tlačítko *OK*.
- Sensorovým tlačítkem < nalistujte symbol .
- Stiskněte tlačítko *OK*.

Při **vypnutí** funkce DynaCool zhasne tečka • v horním rohu displeje.

- Sensorovým tlačítkem > nalistujte požadovanou hodnotu teploty a stiskněte *OK*.

Skladování potravin v chladicí zóně

Různé oblasti chlazení

Na základě přirozené cirkulace vzduchu se v chladicí zóně vytvoří různé teplotní oblasti.

Studený, těžký vzduch klesá do spodní oblasti chladicí zóny. Využívejte zóny různého chladu při uskladňování potravin.

Toto je přístroj s dynamickým chlazením. Při běžícím ventilátoru se rovnoměrně distribuuje chlad v chladicí zóně. Jsou méně zvyrazněny jednotlivé chlazené zóny.

Nejteplejší oblast

Nejteplejší oblast v chladicí zóně je úplně nahoře v přední části a v dvířkách přístroje. Tuto oblast použijte například k uskladnění másla, aby zůstalo roztíratelné, a sýru, aby si uchoval aroma.

Nejchladnější oblast

Nejchladnější oblast v chladicí zóně je přímo nad zásuvkou DailyFresh a u zadní stěny.

Při teplotě nastavené na 4 °C a odpovídající hygieně se zpomalí množení bakterií, například salmonel a listerií, které mohou vést k těžkým otravám potravinami.

Proto použijte tyto oblasti pro všechny choulostivé a snadno se kazící potraviny jako například:

- ryby, maso, drůbež
- uzeniny, hotové pokrmy
- vaječná nebo smetanová jídla a pečivo

Obsluha

- čerstvé těsto, těsto na moučníky, pizu, quiche
- sýry a jiné výrobky ze syrového mléka
- humus, zeleninové pomazánky, rostlinné náhražky čerstvých sýrů
- ve fólii zabalenou zpracovanou zeleninu
- obecně všechny čerstvé potraviny (jejichž datum minimální trvanlivosti se vztahuje k teplotě uskladnění nejmeně 4 °C)

Tip: Potraviny ukládejte tak, aby se nedotýkaly zadní stěny chladicí zóny. Jinak potraviny mohou přimrznout na zadní stěně.

Skladovat potraviny zabalené nebo nezabalené?

Potraviny uchovávejte v chladicí zóně zabalené nebo dobře přikryté (v zásuvce DailyFresh existují výjimky).

Tak zabráníte přijímání cizích zápachů, vysychání potravin a přenosu případně přítomných choroboplodných zárodků. Respektujte to zvláště při skladování potravin živočišného původu. Dbejte na to, aby se zvláště potraviny jako syrové maso a ryby nedostaly do styku s jinými potravinami.

Při správném nastavení teploty a odpovídající hygieně se může značně prodloužit trvanlivost potravin. Nebudete muset vyhazovat potraviny.

Potraviny bohaté na bílkoviny

Uvědomte si, že potraviny bohaté na bílkoviny se rychleji kazí. To znamená, že například měkkýši a korýši se kazí rychleji než ryby a ryby se kazí rychleji než maso.

Skladování potravin v zásuvce DailyFresh

Zásuvka DailyFresh

V zásuvce DailyFresh panují dobré skladovací podmínky pro ovoce a zeleninu.

V zásuvce DailyFresh lze vlhkost vzduchu regulovat tak, aby přibližně odpovídala uskladněným potravinám. Zvýšená vlhkost vzduchu způsobí, že si potraviny zachovají svoji vlastní vlhkost a tak rychle nevysychají. Teplota odpovídá přibližně teplotě v běžné chladicí zóně.

Uvědomte si, že dobrý výchozí stav potraviny je rozhodující pro dobrý výsledek skladování.

Změna vlhkosti vzduchu v zásuvce DailyFresh na ovoce a zeleninu

Když skladujete potraviny nezabalené, závisí úroveň vlhkosti vzduchu zásadně na jejich druhu a množství.

Při malém naplnění může být vlhkost vzduchu příliš nízká.

Tip: Při malém naplnění balte potraviny do vzduchotěsných obalů.

Volba nezvýšené vlhkosti vzduchu Δ

V dodaném stavu je vlhkost vzduchu zvýšená a víko přihrádky zasunuté dozadu $\Delta\Delta\Delta$.

Dodaný stav změníte jen tehdy, když máte v zásuvce DailyFresh příliš vysokou vlhkost vzduchu:

- Otevřete zásuvku DailyFresh.

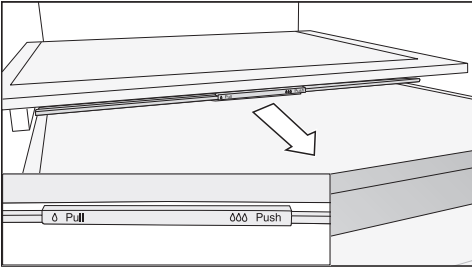

- Vytáhněte víko přihrádky až na doraz dopředu.

Víko přihrádky je otevřené a vlhkost vzduchu se sníží Δ .

Volba zvýšené vlhkosti vzduchu $\Delta\Delta\Delta$

- Otevřete zásuvku DailyFresh.

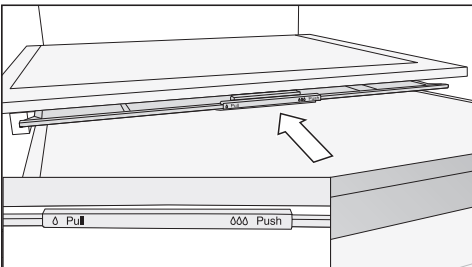

- Zasuňte víko přihrádky až na doraz dozadu.

Víko přihrádky je zavřené a vlhký vzduch zůstává v přihrádce $\Delta\Delta\Delta$.

Zmrazování a skladování čerstvých potravin

Před vložením

Zmrazujte jen čerstvé a bezvadné potraviny.

- Při množství čerstvých potravin větším než 2 kg zapněte 6 hodin před jejich uložením funkci supermrazení ❄ .
- Při ještě větším množství potravin ke zmrazení zapněte funkci supermrazení ❄ 24 hodin před jejich uložením.

Již uložené zmrazené potraviny tak získají rezervu chladu.

Vkládání potravin ke zmrazení

⚠ Nebezpečí poškození příliš těžkou náplní.

Příliš těžká náplň může vést k poškození mrazicí zásuvky nebo skleněné desky.

Vždy dodržte maximální množství náplně:

mrazicí zásuvka = 15 kg

skleněná deska = 35 kg

Potraviny ke zmrazení se nesmí dotýkat již zmrazených potravin, aby je částečně nerozmrazily.

- Aby potraviny nepřimrzly, ukládejte je v suchých obalech.

Aby potraviny rychle promrzly až na jádro, nepřekračujte následující velikosti obalů:

- ovoce a zelenina max. 1 kg
- maso max. 2,5 kg

Obsluha

– malé množství potravin ke zmrazení

Potraviny zmrazujte v nejhornější mrazicí zásuvce.

- Ukládejte potraviny ke zmrazení vzadu v mrazicí zásuvce blízko zadní stěny, aby co nejrychleji celé promrzly.

– vložení maximálního množství potravin ke zmrazení (viz typový štítek)

Potraviny rozložte v nejméně umístěných mrazicích zásuvkách. V nejspodnější zásuvce ukládejte výhradně již zmrazené potraviny.

- Ukládejte potraviny ke zmrazení vzadu v mrazicí zásuvce blízko zadní stěny, aby co nejrychleji celé promrzly.

Na co dbát po zmrazení

- Jakmile budou potraviny dostatečně studené, funkci supermrazení ❄ předčasně vypněte.

Rychlé chlazení nápojů

Pro rychlé vychlazení nápojů v chladicí zóně zapněte funkci superchlazení ❄.

Pokud chcete vychladit velké množství nápojů nebo chcete chladit nápoje navíc také v mrazicí zóně, tak v nastavovacím režimu ❄ zvolte funkci režim párty 🎉.

Lahve, které umístíte do mrazicí zóny, aby se rychle vychladily, **nejpozději za jednu hodinu** opět vyjměte. Lahve mohou prasknout.

Výroba kostek ledu

- Misku na kostky ledu naplňte do 3/4 vodou a postavte ji na dno mrazicí zásuvky.
- K uvolnění přimrzlé misky na kostky ledu použijte tupý předmět, například rukojeť lžice.

Tip: Kostky ledu z misky snadno vyjměte, když ji podržíte krátce pod tekoucí vodou.

Volba požadované funkce v nastavovacím módu

- Na ovládacím panelu stiskněte sensorové tlačítko *OK*.

Na displeji se objeví  (je zvolená chladicí zóna).

- Sensorovým tlačítkem < nebo > nalistujte symbol .

- Stiskněte *OK*.

- Sensorovým tlačítkem < nebo > zvolte požadovanou funkci.

- Pro zvolení požadované funkce stiskněte *OK*.

Při **zapnutí** funkce se zobrazuje tečka • v horním rohu displeje.

- Pro opětovné zrušení zvolené funkce stiskněte *OK*.

Při **vypnutí** funkce zhasne tečka v horním rohu displeje.

Opuštění nastavovacího módu

- Sensorovým tlačítkem < nebo > nalistujte symbol .

- Stiskněte *OK*.

- Sensorovým tlačítkem < nebo > nalistujte symbol  a stiskněte *OK*.









■ Alternativně:

Po posledním stisknutí tlačítka počkejte asi 15 sekund.















Nastavovací mód je pak opuštěn automaticky.



Nastavovací mód

	Zapnutí nebo vypnutí režimu párty.
	Zapnutí nebo vypnutí režimu dovolená.
	Zapnutí blokovací funkce, krátká deaktivace nebo úplné vypnutí blokovací funkce.
	Vypnutí přístroje.
	Zapnutí nebo vypnutí režimu šabat.
	Vyžádání verze režimu šabat.
	Změna doby do zahájení alarmu dvířek.
	Změna teplotního stupně v zóně PerfectFresh Pro
	Zapojení do sítě

Úprava nastavení

-  APP / WPS Provedení prvního zapojení do sítě.
-   Aktivace nebo deaktivace WiFi připojení.
-  Reset konfigurace sítě.
-   Zapnutí nebo vypnutí tónu tlačítek.
-   Změna hlasitosti varovných a signálních tónů nebo jejich úplné vypnutí.
-  Změna jasu displeje.
-  °C/°F Změna jednotky teploty.
-  Vypnutí výstavního provozu (zobrazuje se, jen když je zapnutý).
-  Reset nastavení na nastavení z výroby.
-  Vyžádání informací k Vašemu přístroji.
-  Aktivace indikátoru filtru Active AirClean.
-  Zapnutí nebo vypnutí režimu čištění.



Když se nacházíte v nastavovacím režimu , je automaticky potlačen alarm dvířek a jiná varovná hlášení.

Zapnutí režimu párty



Funkci režim párty  byste měli zapnout asi 4 hodiny před vložením potravin.

- Stiskněte tlačítko *OK*.



Na displeji se objeví .

- Sensorovým tlačítkem < nebo > nalistujte symbol .
- Stiskněte tlačítko *OK*.
- Sensorovým tlačítkem < nebo > nalistujte symbol .
- Stiskněte tlačítko *OK*.

Při zapnutém režimu párty  se zobrazuje tečka • v horním rohu displeje.

- **Pro opuštění nastavovacího módu**
 nalistujte sensorovým tlačítkem < nebo > symbol .
- Stiskněte tlačítko *OK*.
- Sensorovým tlačítkem < nebo > nalistujte symbol  a stiskněte tlačítko *OK*.

Při zapnutém režimu párty  se automaticky zapne:

- funkce superchlazení 
- funkce supermrazení 
- funkce DynaCool 



Vypnutí režimu párty

Funkce režim párty  se asi po 24 hodinách automaticky vypne.



Jakmile budou potraviny dostatečně studené, pro úsporu elektrické energie můžete funkci režim párty vypnout předčasně sami.

- Stiskněte tlačítko *OK*.

Na displeji se objeví .

- Sensorovým tlačítkem < nebo > nalistujte symbol .
- Stiskněte tlačítko *OK*.
- Sensorovým tlačítkem < nebo > nalistujte symbol .
- Stiskněte tlačítko *OK*.

Při vypnutí funkce režim párty  zhasne tečka v horním rohu displeje.

- **Pro opuštění nastavovacího módu**
 nalistujte sensorovým tlačítkem < nebo > symbol .
- Stiskněte tlačítko *OK*.
- Sensorovým tlačítkem < nebo > nalistujte symbol  a stiskněte tlačítko *OK*.

Úprava nastavení

Zapnutí režimu dovolená ☀️

- Stiskněte tlačítko *OK*.

Na displeji se zobrazuje 🌡️.

- Sensorovým tlačítkem < nebo > nalistujte symbol ⚙️.

- Stiskněte tlačítko *OK*.

- Sensorovým tlačítkem < nebo > nalistujte symbol ☀️.

- Stiskněte tlačítko *OK*.

Při zapnutém režimu dovolená ☀️ se zobrazuje tečka • v horním rohu displeje.

- **Pro opuštění nastavovacího módu** ⚙️ nalistujte sensorovým tlačítkem < nebo > symbol ↩️.

- Stiskněte tlačítko *OK*.

- Sensorovým tlačítkem < nebo > nalistujte symbol ↩️ a stiskněte tlačítko *OK*.

⚠️ Ohrožení zdraví požitím zkažených potravin.

Při dlouhodobé teplotě nad 4 °C v chladicí zóně může utrpět újmu trvanlivost a kvalita potravin.

Funkci režimu dovolená ☀️ zapínejte vždy jen na omezenou dobu.

V této době neskladujte choulostivé a snadno se kazící potraviny jako ovoce, zeleninu, ryby, maso a mléčné výrobky.

Vypnutí režimu dovolená ☀️

- Stiskněte tlačítko *OK*.

Na displeji se objeví 🌡️.

- Sensorovým tlačítkem < nebo > nalistujte symbol ⚙️.

- Stiskněte tlačítko *OK*.

- Sensorovým tlačítkem < nebo > nalistujte symbol ☀️.

- Stiskněte tlačítko *OK*.

Při vypnutí funkce režim dovolená ☀️ zhasne tečka v horním rohu displeje.

- **Pro opuštění nastavovacího módu** ⚙️ nalistujte sensorovým tlačítkem < nebo > symbol ↩️.

- Stiskněte tlačítko *OK*.

- Sensorovým tlačítkem < nebo > nalistujte symbol ↩️ a stiskněte tlačítko *OK*.

Úplné vypnutí blokovací funkce 🚫/🚫

- Stiskněte tlačítko *OK*.

Na displeji se objeví 🚫.

- Asi 6 sekund tiskněte sensorové tlačítko *OK*.

Na displeji se objeví 🌡️.

- Sensorovým tlačítkem < nebo > nalistujte symbol ⚙️.

- Stiskněte tlačítko *OK*.

- Sensorovým tlačítkem < nebo > nalistujte symbol 🚫.



- Stiskněte tlačítko *OK*.

Při vypnutí blokovací funkce se na displeji zobrazuje 🚫.



- Pro opuštění **nastavovacího módu** ⚙️ nalistujte sensorovým tlačítkem < nebo > symbol ↩️.

- Stiskněte tlačítko *OK*.
- Sensorovým tlačítkem < nebo > nalistujte symbol ↩ a stiskněte *OK*.



Zapnutí blokovací funkce /

- Stiskněte tlačítko *OK*.
- Na displeji se objeví .
- Sensorovým tlačítkem < nebo > nalistujte symbol .
 - Stiskněte tlačítko *OK*.
 - Sensorovým tlačítkem < nebo > nalistujte symbol .
 - Stiskněte tlačítko *OK*.

Při zapnutí blokovací funkce  se zobrazuje tečka • v horním rohu displeje.

- Otevřete a zavřete dvířka přístroje. Teprve pak bude blokovací funkce zapnutá .
- Pro opuštění **nastavovacího módu**  nalistujte sensorovým tlačítkem < nebo > symbol ↩.
- Stiskněte tlačítko *OK*.
- Sensorovým tlačítkem < nebo > nalistujte symbol ↩ a stiskněte tlačítko *OK*.

Krátká deaktivace blokovací funkce /



- Stiskněte tlačítko *OK*.
- Na displeji se objeví .
- Asi 6 sekund tiskněte sensorové tlačítko *OK*.
- Na displeji se objeví .
- Stiskněte tlačítko *OK*.
 - Nyní proveďte požadované nastavení.
 - Stiskněte tlačítko *OK*.
- Zavřením dvířek přístroje se blokovací funkce znovu zapne .

Úprava nastavení

Vypnutí přístroje

- Na ovládacím panelu stiskněte senzorové tlačítko *OK*.

Na displeji se objeví  (je zvolená chladič zóna).

- Sensorovým tlačítkem < nebo > nalistujte symbol .
- Stiskněte tlačítko *OK*.
- Sensorovým tlačítkem < nebo > nalistujte symbol .
- Stiskněte tlačítko *OK*.

Chlazení a vnitřní osvětlení jsou vypnuté.



Na displeji se objeví .

Pozor prosím: Když je přístroj vypnutý, není odpojený od elektrické sítě.

Zapnutí režimu šabat

- Stiskněte tlačítko *OK*.

Na displeji se objeví .

- Sensorovým tlačítkem < nebo > nalistujte symbol .
- Stiskněte tlačítko *OK*.
- Sensorovým tlačítkem < nebo > nalistujte symbol .
- Stiskněte tlačítko *OK*.

Při zapnutí funkce režim šabat  se zobrazuje tečka • v horním rohu displeje.

Asi po 3 sekundách se displej vypne.

Dbejte na to, aby byla pevně zavřená dvířka přístroje, protože jsou vypnutá optická i akustická varování.

Vypnutí režimu šabat

Funkce režim šabat  se asi po 80 hodinách automaticky vypne.

Funkci režim šabat  můžete vypnout také předčasně.

- Stiskněte tlačítko *OK*.



Na displeji se zobrazuje .

- Stiskněte tlačítko *OK*.

Při zapnutí funkce režim šabat  se zobrazuje tečka • v horním rohu displeje.

- Stiskněte tlačítko *OK*.

Při vypnutí funkce režim šabat  zhasne tečka v horním rohu displeje.





- **Pro opuštění nastavovacího módu**
 nalistujte sensorovým tlačítkem < nebo > symbol .
- Stiskněte tlačítko *OK*.
- Sensorovým tlačítkem < nebo > nalistujte symbol  a stiskněte tlačítko *OK*.

Změna doby do zahájení alarmu

dvířek

- Stiskněte tlačítko *OK*.





Na displeji se objeví .

- Sensorovým tlačítkem < nebo > nalistujte symbol .
- Stiskněte tlačítko *OK*.
- Sensorovým tlačítkem < nebo > nalistujte symbol .
- Stiskněte tlačítko *OK*.
- Sensorovými tlačítky < a > zvolte požadovanou dobu mezi 30 sekundami a 3 minutami a 30 sekundami.
- Stiskněte tlačítko *OK*.
- Pro opuštění **nastavovacího módu**  nalistujte sensorovým tlačítkem < nebo > symbol .
- Stiskněte tlačítko *OK*.
- Sensorovým tlačítkem < nebo > nalistujte symbol  a stiskněte *OK*.

Provedení prvního zapojení do sítě

- Stiskněte tlačítko *OK*.

Na displeji se zobrazuje .

- Sensorovým tlačítkem < nebo > nalistujte symbol .
- Stiskněte tlačítko *OK*.
- Sensorovým tlačítkem < nebo > nalistujte symbol .
- Stiskněte tlačítko *OK*.
- Sensorovými tlačítky < a > zvolte požadovaný způsob připojení (aplikace nebo WPS).
- Stiskněte tlačítko *OK*.
- **Pro opuštění nastavovacího módu**  nalistujte sensorovým tlačítkem < nebo > symbol .

- Stiskněte tlačítko *OK*.

- Sensorovým tlačítkem < nebo > nalistujte symbol  a stiskněte tlačítko *OK*.

Po úspěšném přihlášení se na displeji objeví .



Pokud se nepodaří navázat spojení, objeví se .

Spusťte proces znovu.



Deaktivace WiFi připojení

- Stiskněte tlačítko *OK*.

Na displeji se objeví .

- Sensorovým tlačítkem < nebo > nalistujte symbol .
- Stiskněte tlačítko *OK*.
- Sensorovým tlačítkem < nebo > nalistujte symbol .
- Stiskněte tlačítko *OK*.



Při deaktivované síti WiFi se na displeji zobrazuje symbol .

- Pro opuštění **nastavovacího módu**  nalistujte sensorovým tlačítkem < nebo > symbol .
- Stiskněte tlačítko *OK*.
- Sensorovým tlačítkem < nebo > nalistujte symbol  a stiskněte *OK*.

Aktivace WiFi připojení

- Stiskněte tlačítko *OK*.

Na displeji se objeví .

- Sensorovým tlačítkem < nebo > nalistujte symbol .
- Stiskněte tlačítko *OK*.
- Sensorovým tlačítkem < nebo > nalistujte symbol .
- Stiskněte tlačítko *OK*.

Úprava nastavení

- Sensorovým tlačítkem < nebo > nalistujte symbol ↵ a stiskněte *OK*.

Při aktivované síti WiFi se zobrazuje symbol  a tečka • v horním rohu displeje.

- Pro opuštění **nastavovacího módu**  nalistujte sensorovým tlačítkem < nebo > symbol ↵.

- Stiskněte tlačítko *OK*.

- Sensorovým tlačítkem < nebo > nalistujte symbol ↵ a stiskněte *OK*.

Když je WiFi připojení aktivní, zobrazuje se na displeji symbol .

Reset konfigurace sítě

- Stiskněte tlačítko *OK*.

Na displeji se objeví .

- Sensorovým tlačítkem < nebo > nalistujte symbol .

- Stiskněte tlačítko *OK*.

- Sensorovým tlačítkem < nebo > nalistujte symbol @.

- Stiskněte tlačítko *OK*.

- Sensorovým tlačítkem > nalistujte symbol .

- Stiskněte tlačítko *OK*.

- Sensorovým tlačítkem > nalistujte symbol X.

- Stiskněte tlačítko *OK*.

- Pro opuštění **nastavovacího módu**  nalistujte sensorovým tlačítkem < nebo > symbol ↵.

- Stiskněte tlačítko *OK*.

- Sensorovým tlačítkem < nebo > nalistujte symbol ↵ a stiskněte *OK*.

Vynulují se všechna provedená nastavení a hodnoty zadané pro Miele@home.

WiFi připojení se deaktivovalo, na displeji zhasne .

Zapnutí tónu tlačítek

- Stiskněte tlačítko **OK**.

Na displeji se objeví .

- Sensorovým tlačítkem **<** nebo **>** nastavujte symbol .



- Stiskněte tlačítko **OK**.

- Sensorovým tlačítkem **<** nebo **>** nastavujte symbol .

- Stiskněte tlačítko **OK**.

Při zapnutém tónu tlačítek se zobrazuje . Navíc se zobrazuje tečka • v horním rohu displeje.

■ Pro opuštění nastavovacího módu

 nastavujte sensorovým tlačítkem **<** nebo **>** symbol .

- Stiskněte tlačítko **OK**.

- Sensorovým tlačítkem **<** nebo **>** nastavujte symbol  a stiskněte tlačítko **OK**.

Vypnutí tónu tlačítek

- Stiskněte tlačítko **OK**.

Na displeji se objeví .

- Sensorovým tlačítkem **<** nebo **>** nastavujte symbol .



- Stiskněte tlačítko **OK**.

- Sensorovým tlačítkem **<** nebo **>** nastavujte symbol .

- Stiskněte tlačítko **OK**.

Při vypnutí tónu tlačítek se na displeji zobrazuje .

■ Pro opuštění nastavovacího módu

 nastavujte sensorovým tlačítkem **<** nebo **>** symbol .

- Stiskněte tlačítko **OK**.

- Sensorovým tlačítkem **<** nebo **>** nastavujte symbol  a stiskněte tlačítko **OK**.

Změna hlasitosti varovných a signálních tónů /

- Stiskněte tlačítko **OK**.

Na displeji se objeví .

- Sensorovým tlačítkem **<** nebo **>** nastavujte symbol .

- Stiskněte tlačítko **OK**.

- Sensorovým tlačítkem **<** nebo **>** nastavujte symbol .

- Stiskněte tlačítko **OK**.



- Sensorovými tlačítky **<** a **>** zvolte požadovanou hlasitost varovných a signálních tónů.

- Pokud chcete varovné a signální tóny úplně vypnout, listujte doleva tolik, až úplně zhasne sloupcový indikátor.

- Stiskněte tlačítko **OK**.

Při vypnutí varovných a signálních tónů se zobrazuje .

■ Pro opuštění nastavovacího módu

 nastavujte sensorovým tlačítkem **<** nebo **>** symbol .

- Stiskněte tlačítko **OK**.

- Sensorovým tlačítkem **<** nebo **>** nastavujte symbol  a stiskněte tlačítko **OK**.

Úprava nastavení

Změna jasu displeje ☼

- Stiskněte tlačítko **OK**.

Na displeji se objeví .

- Sensorovým tlačítkem **<** nebo **>** nastavíte symbol .



- Stiskněte tlačítko **OK**.

- Sensorovým tlačítkem **<** nebo **>** nastavíte symbol ☼.

- Stiskněte tlačítko **OK**.

- Sensorovými tlačítky **<** a **>** zvolte požadovaný jas displeje.

- Stiskněte tlačítko **OK**.

- Pro opuštění **nastavovacího módu**  nalistujte sensorovým tlačítkem **<** nebo **>** symbol .

- Stiskněte tlačítko **OK**.

- Sensorovým tlačítkem **<** nebo **>** nastavíte symbol  a stiskněte **OK**.

Změna jednotky teploty °C/°F

- Stiskněte tlačítko **OK**.

Na displeji se objeví .



- Sensorovým tlačítkem **<** nebo **>** nastavíte symbol .

- Stiskněte tlačítko **OK**.

- Sensorovým tlačítkem **<** nebo **>** nastavíte symbol °C nebo °F.

- Stiskněte tlačítko **OK**.

Nyní je zvolená jednotka teploty °C nebo °F.

- Pro opuštění **nastavovacího módu**  nalistujte sensorovým tlačítkem **<** nebo **>** symbol .

- Stiskněte tlačítko **OK**.

- Sensorovým tlačítkem **<** nebo **>** nastavíte symbol  a stiskněte **OK**.

Vypnutí výstavního provozu

- Stiskněte tlačítko **OK**.

Na displeji se nejprve zobrazí Miele, potom ukazatel teploty.

- Stiskněte tlačítko **OK**.

- Sensorovým tlačítkem **<** nebo **>** nastavíte symbol .

- Stiskněte tlačítko **OK**.

Po vypnutí výstavního provozu  se vidnotéka vypne a musíte ji znovu zapnout.

Reset nastavení na nastavení z výroby

- Stiskněte tlačítko **OK**.

Na displeji se objeví .

- Sensorovým tlačítkem **<** nebo **>** nastavíte symbol .

- Stiskněte tlačítko **OK**.

- Sensorovým tlačítkem **<** nebo **>** nastavíte symbol .

- Stiskněte tlačítko **OK**.

- Sensorovým tlačítkem **>** nastavíte symbol .

- Stiskněte tlačítko **OK**.

Přístroj se vypne a musíte ho znovu zapnout.

Aktivace indikátoru filtru Active AirClean

- Stiskněte tlačítko **OK**.

Na displeji se objeví .



- Sensorovým tlačítkem **<** nebo **>** nastavíte symbol .

- Stiskněte tlačítko **OK**.

- Sensorovým tlačítkem **<** nebo **>** nastavíte symbol .

- Stiskněte tlačítko *OK*.



Když je aktivovaný indikátor filtru Active AirClean , zobrazuje se tečka • v horním rohu displeje.

- Pro opuštění **nastavovacího módu**  nalistujte sensorovým tlačítkem < nebo > symbol .
- Stiskněte tlačítko *OK*.
- Sensorovým tlačítkem < nebo > nalistujte symbol  a stiskněte *OK*.



Zapnutí režimu čištění

- Stiskněte tlačítko *OK*.

Na displeji se objeví .

- Sensorovým tlačítkem < nebo > nalistujte symbol .
- Stiskněte tlačítko *OK*.
- Sensorovým tlačítkem < nebo > nalistujte symbol .
- Stiskněte tlačítko *OK*.



Při zapnutém režimu čištění  se zobrazuje tečka • v horním rohu displeje.

- Pro opuštění **nastavovacího módu**  nalistujte sensorovým tlačítkem < nebo > symbol .
- Stiskněte tlačítko *OK*.
- Sensorovým tlačítkem < nebo > nalistujte symbol  a stiskněte tlačítko *OK*.

Vypnutí režimu čištění



- Stiskněte tlačítko *OK*.

Na displeji se objeví .

- Sensorovým tlačítkem < nebo > nalistujte symbol .
- Stiskněte tlačítko *OK*.
- Sensorovým tlačítkem < nebo > nalistujte symbol .

- Stiskněte tlačítko *OK*.

Při vypnutí režimu čištění  zmizí tečka v horním rohu displeje.

- **Pro opuštění nastavovacího módu**  nalistujte sensorovým tlačítkem < nebo > symbol .
- Stiskněte tlačítko *OK*.
- Sensorovým tlačítkem < nebo > nalistujte symbol  a stiskněte tlačítko *OK*.

Čištění a ošetřování

Nikdy nesmíte odstranit typový štítek umístěný uvnitř přístroje. Typový štítek budete potřebovat v případě poruchy.

Dbejte na to, aby se nedostala voda do elektroniky nebo do osvětlení.

 Nebezpečí poškození vnikající vlhkostí.

Pára parního čisticího zařízení může poškodit plasty a elektrické komponenty.

Na čištění přístroje nepoužívejte parní čisticí zařízení.

Odmrazování

Chladicí zóna a zásuvka DailyFresh

Chladicí zóna a zásuvka DailyFresh se odmráží automaticky.

Když běží kompresor, může se v důsledku jeho funkce vytvářet námraza a kapky vody na zadní stěně chladicí zóny. Námraza a vodní kapky nemusíte odstraňovat.

Voda z odmrázování teče odváděcím žlábkem a otvorem na odvádění vody do odpařovacího systému přístroje. Teplem kompresoru se voda z odmrázování odpaří.

Mrazicí zóna

Přístroj je vybavený systémem „NoFrost“, díky němuž se mrazicí zóna odmráží automaticky.

Upozornění k čisticímu prostředku

Ve vnitřním prostoru přístroje použijte jen čisticí a ošetřovací prostředky nezávadné pro potraviny.

Abyste nepoškodili povrchy, při čištění **nepoužívejte** tyto prostředky:

- čisticí prostředky obsahující sodu, čpavek, kyseliny nebo chlor
- čisticí prostředky na odstranění vodního kamene
- prostředky na drhnutí (např. prášek na drhnutí, tekutý písek, drsné houbičky)
- čisticí prostředky obsahující rozpouštědla
- čisticí prostředky na nerez
- čisticí prostředky pro myčky nádobí
- spreje na pečicí trouby
- čisticí prostředky na sklo
- tvrdé houbičky a kartáče na drhnutí (např. houbičky na hrnce)
- odstraňovače nečistot
- ostrou kovovou škrabku

Na čištění doporučujeme čistou houbovou utěrku, vlažnou vodu a trochu prostředku na ruční mytí.

Příprava chladicího přístroje na čištění

Čištění pouze chladicí zóny:

Použijte režim čištění .

- Vyjměte potraviny z chladicí zóny a pak je uložte na chladném místě.
- V případě potřeby vyjměte všechny součásti, které lze vyjmout, a vyčistěte je.

Čištění mrazicí zóny nebo celého chladicího přístroje:

- Vypněte chladicí přístroj.

Na displeji se zobrazí symbol  a chlazení je vypnuté.

- Vyměte potraviny z mrazicí zóny/ chladicího přístroje a pak je uložte na chladném místě.
- V případě potřeby vyměte všechny součásti, které lze vyjmout, a vyčistěte je.

Čištění vnitřního prostoru

Čistěte přístroj pravidelně, nejméně však jednou za měsíc.

Když znečištění působí delší dobu, za určitých okolností již nemusí být možné je odstranit.

Povrchy se mohou zabarvit nebo změnit.

Odstraňujte nečistoty nejlépe ihned.

- Čistěte **vnitřní prostor** čistou houbovou utěrkou a vlažnou vodou s trochou prostředku na ruční mytí.
- Po vyčištění otřete vše čistou vodou a osušte čisticí utěrkou.
- Žlábek a otvor na odvádění kondenzované vody čistěte tyčinkou nebo podobným předmětem.
- Aby přístroj vyvětral a nevytvářely se v něm zápachy, nechte ho ještě chvíli otevřený.

Čištění příslušenství ručně nebo v myčce nádobí

Následující součásti byste měli čistit výhradně **ručně**:

- dekorační lišty nerezového vzhledu
- odkládací plochu s potiskem
- všechny zásuvky a víka přihrádek (k dispozici dle modelu)

- variabilní držák lahví (k dostání jako příslušenství k dokoupení)
- organizační box (k dostání jako příslušenství k dokoupení)

Následující součásti jsou **vhodné pro čištění v myčce nádobí**:

 Nebezpečí poškození příliš vysokými teplotami v myčce nádobí. Čištěním v myčce nádobí při teplotě vyšší než 55 °C se některé díly přístroje mohou stát nepoužitelné a například se zdeformovat. Na díly vhodné pro čištění v myčce nádobí volte výhradně programy myčky s teplotou maximálně 55 °C.

Stykem s přírodními barvivy obsaženými např. v mrkvi, rajčatech a kečupu se mohou v myčce nádobí zabarvit plastové součásti. Toto zabarvení nemá vliv na pevnost součástí.

- držák lahví, přihrádka na vejce, miska na kostky ledu
- držáky a přihrádky na lahve v dvířkách přístroje (bez dekorační lišty nerezového vzhledu)
- odkládací plochy (bez lišt a bez potisku)
- skleněné desky (bez ochranných lišt)
- držák pro pachové filtry (k dostání jako příslušenství k dokoupení)

Vyjmutí a rozložení příslušenství pro jeho vyčištění

Rozložení držáku/přihrádky na lahve

Než držák/přihrádku na lahve budete čistit v myčce nádobí, odstraňte dekorační lištu nerezového vzhledu.

Čištění a ošetřování

Pro odstranění dekorační lišty postupujte takto:

- Postavte držák/příhrádku na lahve na pracovní plochu.
- Stáhněte dekorační lištu, přičemž začněte na jedné straně.
- Po vyčištění připevněte dekorační lištu opět na držák/příhrádku na lahve.

Rozložení odkládací plochy

Před čištěním odkládací plochy sundejte plastovou lištu a zadní ochrannou lištu. Postupujte při tom následovně:

- Položte odkládací plochu na měkkou podložku (např. utěrku) na pracovní ploše.

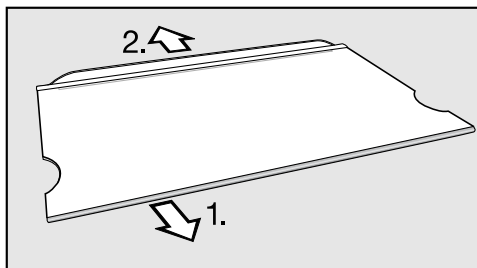

- Stáhněte plastovou lištu, přičemž začněte na jedné straně.
- Stáhněte ochrannou lištu.
- Po vyčištění opět upevněte plastovou lištu nebo ochrannou lištu na odkládací ploše.

Vyjmutí zásuvky

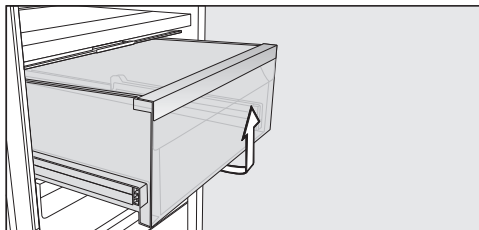

- Zásuvku vytahujte a při tom ji vpředu zvedejte.
- Po vyčištění zásuvku opět zasuňte.

Vyjmutí oddělovací desky

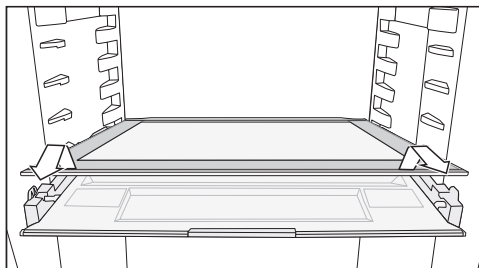

- Vyjměte oddělovací desku.
- Po vyčištění oddělovací desku opět zasuňte.

Odejmutí víka příhrádky

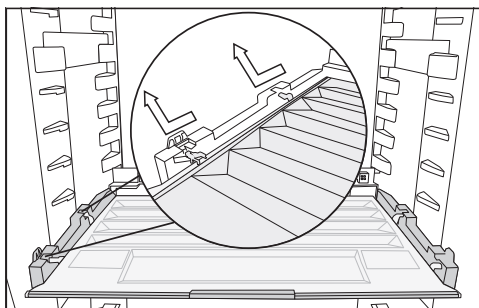

- Víko vpředu pozvedněte a vytáhněte je ven.
- Po vyčištění víko příhrádky opět zasuňte.

Vyjímání zásuvek a skleněných desek mrazicí zóny

- Zásuvku vytahujte a při tom ji vpředu trochu zvedejte.
- Skleněnou desku vytahujte a při tom ji vpředu trochu zvedejte.

Nasazení skleněných desek a zásuvek mrazicí zóny

- Nasadte skleněnou desku zešikma na vodící lišty.
- Skleněnou desku zasouvejte a při tom ji spouštějte dolů.
- Nasadte zásuvku zešikma na vodící lišty.
- Zásuvku zasouvejte a při tom ji spouštějte dolů.

Výměna filtrů Active AirClean (pachové filtry)

Nové filtry Active AirClean obdržíte u servisní služby Miele, u specializovaného prodejce nebo přes internetový obchod Miele.

- Vytáhněte držák na pachové filtry nahoru z odkládací plochy.

Nasazené pachové filtry se nesmí dotýkat zadní stěny přístroje, protože by se k ní mohly přilepit vinou vlhkosti, která se na ní nachází.

Nasadte nové pachové filtry do držáku tak hluboko, aby nepřechýlaly přes okraj držáku.

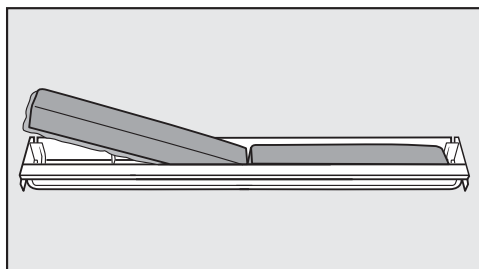

- Vyjměte oba pachové filtry a nasadte nové pachové filtry do držáku obvodovým lemem směrem dolů.

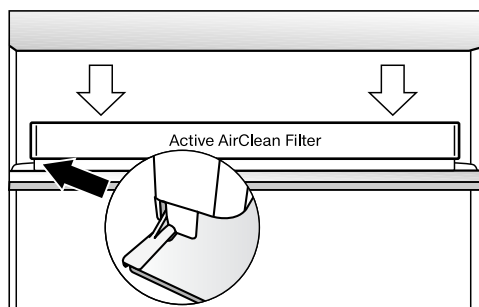

- Nasadte držák vystředěně na zadní ochrannou lištu libovolné odkládací plochy tak, aby tam zapadl.

Potvrzení výměny filtru Active AirClean

- Stiskněte tlačítko **OK**.

Z displej zmizí symbol  a vynuluje se počítadlo času.

Čištění čelní stěny a bočních stěn přístroje

Když znečištění působí delší dobu, za určitých okolností již nemusí být možné je odstranit. Mohly by se zabarvit nebo změnit povrchy.

Znečištění na čelní stěně a bočních stěnách přístroje odstraňujte nejlépe ihned.

Čištění a ošetřování

Všechny povrchy jsou choulostivé na poškrábání a mohou se zabarvit nebo změnit, když přijdou do styku s nevhodnými čisticími prostředky.

Přečtěte si prosím informace v odstavci „Upozornění k čisticímu prostředku“ na začátku této kapitoly.

- Vyčistěte povrchy čistou houbovou utěrkou, mycím prostředkem na ruční mytí a teplou vodou. Na čištění můžete použít také čistou, vlhkou utěrkou z mikrovlákna bez čisticího prostředku.
- Po čištění otřete vše čistou vodou a osušte měkkou utěrkou.

Čištění těsnění dvířek

 Nebezpečí poškození chybným čištěním.

Tuky nebo oleji ošetřovaná těsnění dvířek mohou zteřet.

Neošetřujte těsnění dvířek oleji nebo tuky.





- Těsnění dvířek čistěte pravidelně jen čistou vodou a potom je důkladně osušte utěrkou.

Čištění větracích a odvětrávacích profilů

- Větrací a odvětrávací profily čistěte pravidelně prachovkou z peří nebo vysavačem (používejte na to např. sací štětec pro vysavače Miele).

Po čištění

- Nasad'te všechny součásti do přístroje.
- Příkladně případně znovu zapněte.
- Zapněte případně opět režim čištění  chladicí zóny.

- Zapněte na nějakou dobu funkci supermrazení , aby se rychle vychladila mrazicí zóna.
- Zapněte na nějakou dobu funkci superchlazení , aby se rychle vychladila chladicí zóna.
- Uložte potraviny do chladicí zóny.
- Jkmile dostatečně klesne teplota v mrazicí zóně, zužte mrazicí zásuvky se zmraženými potravinami do mrazicí zóny.
- Jkmile budou potraviny nebo nápoje dostatečně studené, funkci superchlazení  vypněte.
- Jkmile bude dosaženo konstantní teploty mrazicí zóny nejméně $-18\text{ }^{\circ}\text{C}$, vypněte funkci supermrazení .
- Zavřete dvířka přístroje.

Většinu poruch a chyb můžete odstranit sami. V mnoha případech můžete ušetřit čas a peníze, protože nemusíte kontaktovat servisní službu.

Na www.miele.cz/support/customer-assistance obdržíte další informace k samostatnému odstranění poruch.



Až do odstranění poruchy pokud možno neotvírejte přístroj, abyste minimalizovali ztrátu chladu.





Všeobecné problémy s přístrojem

Problém	Příčina a odstranění
Přístroj nechladí.	Přístroj není zapnutý. ■ Zapněte přístroj.
	Síťová zástrčka není správně zasunutá v zásuvce nebo zástrčka přístroje není správně zasunutá v zásuvce přístroje. ■ Zasuňte síťovou zástrčku do zásuvky a zástrčku přístroje do zásuvky přístroje.
	Vypadl jistič domovní elektrické instalace. Mohl by být vadný přístroj, napětí domovní instalace nebo jiné zařízení. ■ Zavolejte kvalifikovaného elektrikáře nebo servisní službu.
Trvale běží kompresor.	Nejedná se o závadu. Pro úsporu elektrické energie se kompresor při malé potřebě chladu přepne na nízké otáčky. Tím se prodlouží doba chodu kompresoru.
Stále častěji a na delší dobu se zapíná kompresor, teplota v přístroji je příliš nízká.	Byla příliš často otvírána dvířka přístroje. Nebo bylo uloženo velké množství potravin. ■ Otvírejte dvířka přístroje jen v případě potřeby a na co nejkratší dobu.
	Dvířka přístroje nejsou zavírána úplně. Klesá teplota v přístroji. ■ Zkontrolujte usazení dvířek přístroje a v případě potřeby je dostavte pomocí šroubů v pantech.
	Nejsou správně zavřena dvířka přístroje. Pokud se již vytvořila tlustá vrstva ledu, sníží se chladicí výkon, čímž se zvýší spotřeba elektrické energie. ■ Dvířka přístroje zavírejte vždy úplně.

Odstraňování závad













Problém	Příčina a odstranění
	<ul style="list-style-type: none"> ■ Příklad: Příklad potřeby odmrazte a vyčistěte. <p>Je příliš vysoká teplota okolí. Čím vyšší je teplota okolí, tím déle běží kompresor.</p> <ul style="list-style-type: none"> ■ Dbejte pokynů v kapitole „Instalace“, odstavec „Místo instalace“. <p>Jsou zastavené nebo zaprášené větrací a odvětrávací profily.</p> <ul style="list-style-type: none"> ■ Nezakrývejte větrací a odvětrávací profily. ■ Odstraňujte pravidelně prach z větracích a odvětrávacích profilů. <p>U vestavných přístrojů: Příklad: Příklad nebyl správně zabudován do výklenku pro vestavbu.</p> <ul style="list-style-type: none"> ■ Příklad: Příklad vestavte podle pokynů uvedených v montážním návodu.
<p>V přístroji je příliš nízká teplota.</p>	<p>V přístroji je nastavená příliš nízká teplota.</p> <ul style="list-style-type: none"> ■ Opravte nastavení teploty. <p>Bylo zmrazeno větší množství potravin naráz.</p> <ul style="list-style-type: none"> ■ Dbejte informací v kapitole „Obsluha“, odstavec „Zmrazování a skladování čerstvých potravin“. <p>Je ještě zapnutá funkce superchlazení ❄.</p> <ul style="list-style-type: none"> ■ Pro úsporu energie funkci superchlazení ❄ sami předčasně vypněte. <p>Je ještě zapnutá funkce supermrazení ❄.</p> <ul style="list-style-type: none"> ■ Pro úsporu elektrické energie funkci supermrazení ❄ sami předčasně vypněte.
<p>V chladicím přístroji je příliš vysoká teplota. Mohly by se rozmrazit zmrazené potraviny (podle modelu).</p>	<p>Nejedná se o závadu. Je nastavená příliš vysoká teplota.</p> <ul style="list-style-type: none"> ■ Upravte nastavení teploty. ■ Po 24 hodinách teplotu ještě jednou zkontrolujte. <p>Teplota okolí se dostala pod hodnotu, na kterou je koncipován Váš přístroj. Když je příliš nízká teplota okolí, méně často se zapíná kompresor. Zvyšuje se teplota v chladicím přístroji.</p> <ul style="list-style-type: none"> ■ Dbejte pokynů v kapitole „Instalace“, odstavec „Místo instalace“. ■ Zvyšte teplotu okolí.







Odstraňování závad

Problém	Příčina a odstranění
<p>V přístroji je námraza nebo se uvnitř přístroje vytváří kondenzát. Případně se správně nedovírají dvířka přístroje.</p>	<p>Těsnění dvířek vyklouzlo z drážky.</p> <ul style="list-style-type: none"> ■ Zkontrolujte, zda je těsnění dvířek správně usazené v drážce. <p>Je poškozené těsnění dvířek.</p> <ul style="list-style-type: none"> ■ Zkontrolujte, zda je poškozené těsnění dvířek.
<p>Je poškozené těsnění dvířek nebo má být vyměněno.</p>	<p>Těsnění dvířek lze vyměnit bez náradí.</p> <ul style="list-style-type: none"> ■ Vyměňte těsnění dvířek. Je k dostání ve specializovaných obchodech nebo u servisní služby.
<p>Mražené potraviny přimrzly k sobě.</p>	<p>Obal potravin nebyl při ukládání suchý.</p> <ul style="list-style-type: none"> ■ Uvolněte zmrazené potraviny tupým předmětem, např. rukojetí lžice.
<p>Nezazní varovný tón, ačkoli jsou již delší dobu otevřená dvířka přístroje.</p>	<p>Nejedná se o závadu. Varovný tón byl vypnut v nastavovacím módu. Když chcete akustický alarm opět zapnout:</p> <ul style="list-style-type: none"> ■ Stiskněte tlačítko <i>OK</i>. <p>Na displeji se objeví .</p> <ul style="list-style-type: none"> ■ Senzorovým tlačítkem < nebo > nalistujte symbol . ■ Stiskněte tlačítko <i>OK</i>. ■ Senzorovým tlačítkem < nebo > nalistujte symbol . ■ Stiskněte tlačítko <i>OK</i>. ■ Senzorovými tlačítky < a > zvolte požadovanou hlasitost varovných a signálních tónů. ■ Stiskněte tlačítko <i>OK</i>. <p>Při zapnutých varovných a signálních tónech se zobrazuje .</p>



Odstraňování závad



Hlášení na displeji

	Příčina a odstranění
Na displeji svítí , přístroj nemá žádný chladicí výkon, lze ho však obsluhovat a je funkční vnitřní osvětlení.	<p>Je zapnutý výstavní provoz.</p> <ul style="list-style-type: none">■ Stiskněte <i>OK</i>. <p>Na displeji se objeví nejprve Miele, potom spouštěcí obrazovka.</p> <ul style="list-style-type: none">■ Stiskněte <i>OK</i>.■ V nastavovacím módu  nalistujte senzorovým tlačítkem < nebo > symbol .■ Stiskněte <i>OK</i>. <p>Po vypnutí výstavního provozu  se přístroj vypne a musíte ho znovu zapnout.</p>
Na displeji svítí , přístroj se nedá ovládat.	<p>Je ještě zapnutá funkce čištění.</p> <ul style="list-style-type: none">■ Vypněte funkci čištění stisknutím senzorového tlačítka <i>OK</i> na ovládacím panelu. <p>Na displeji se objeví .</p> <ul style="list-style-type: none">■ Stiskněte <i>OK</i>. <p>Při vypnutí režimu čištění  zhasne tečka v horním rohu displeje.</p> <ul style="list-style-type: none">■ Senzorovým tlačítkem < nebo > nalistujte symbol  a stiskněte <i>OK</i>. <p>Přístroj začne znovu chladit.</p>
Na displeji se nic nezobrazuje. Je černý.	<p>Je zapnutý režim sabat : je vypnuté vnitřní osvětlení a přístroj chladí.</p> <ul style="list-style-type: none">■ Stiskněte <i>OK</i>. <p>Na displeji se objeví .</p> <ul style="list-style-type: none">■ Stiskněte <i>OK</i>. <p>Při zapnuté funkci režim sabat  se zobrazuje tečka • v horním rohu displeje.</p> <ul style="list-style-type: none">■ Stiskněte <i>OK</i>. <p>Při vypnutí funkce režim sabat  zhasne tečka v horním rohu displeje.</p>
Na displeji svítí symbol , přístroj se nedá ovládat.	<p>Je zapnutá blokovácí funkce.</p> <ul style="list-style-type: none">■ Přístroj na chvíli odblokujte nebo blokovácí funkci úplně vypněte.

	Příčina a odstranění
<p>Na úvodním displeji svítí symbol , navíc zazní signální tón.</p>	<p>Indikátor výměny pachového filtru  Vám připomíná, že musíte vyměnit pachový filtr.</p> <ul style="list-style-type: none"> ■ Vyměňte pachový filtr v držáku (viz kapitola „Čištění a ošetřování“, odstavec „Výměna pachového filtru (příslušenství k dokoupení“) a výměnu pachového filtru potvrďte stisknutím sensorového tlačítka <i>OK</i>. <p>Z úvodního displeje zmizí symbol .</p>
<p>Na displeji svítí , navíc zní varovný tón a pomalu bliká vnitřní osvětlení.</p>	<p>Aktivoval se alarm dvířek.</p> <ul style="list-style-type: none"> ■ Stiskněte tlačítko <i>OK</i>. <p>Varovný tón utichne, symbol  zhasne a vnitřní osvětlení bude opět trvale svítit.</p> <ul style="list-style-type: none"> ■ Zavřete dvířka přístroje.
<p>Na ukazateli teploty mrazicí zóny svítí , navíc zní varovný tón.</p>	<p>Byl aktivován teplotní alarm, mrazicí zóna je v závislosti na nastavené teplotě příliš teplá nebo příliš studená.</p> <p>Důvody toho mohou být například:</p> <ul style="list-style-type: none"> – Byla často otvírána dvířka přístroje. – Bylo zmrazováno velké množství potravin, aniž byla zapnuta funkce supermrazení. – Došlo k delšímu výpadku sítě (výpadku proudu). – Přístroj je vadný. <ul style="list-style-type: none"> ■ Stiskněte <i>OK</i>. <p>Varovné hlášení bylo potvrzeno:  zhasne a varovný tón utichne.</p> <p>Na displeji asi 1 minutu bliká nejvyšší teplota, jaká v mrazicí zóně dosud panovala. Potom ukazatel teploty přejde na aktuální teplotu v mrazicí zóně.</p> <p>Blikající zobrazení teploty můžete předčasně zrušit:</p> <ul style="list-style-type: none"> ■ Stiskněte <i>OK</i>. <p>Zobrazená nejvyšší teplota se vymaže. Potom se na ukazateli teploty opět objeví skutečná aktuální teplota mrazicí zóny.</p> <ul style="list-style-type: none"> ■ Zrušte stav alarmu. ■ Podle teploty zkontrolujte potraviny, zda nejsou částečně nebo dokonce úplně rozmrazené. Pokud tomu tak je, potraviny před opětovným zmrazením dále zpracujte (uvařte nebo upečte).

Odstraňování závad

	Příčina a odstranění
Na displeji svítí  a navíc zní varovný tón.	<p>Je indikován výpadek sítě: teplota v mrazicí zóně v posledních dnech nebo hodinách stoupla příliš vysoko vinou výpadku sítě nebo přerušení proudu.</p> <ul style="list-style-type: none">■ Stiskněte <i>OK</i>. <p>Chybové hlášení bylo potvrzeno:  zhasne a varovný tón utichne.</p> <p>Na ukazateli teploty mrazicí zóny asi 1 minutu bliká nejvyšší teplota, jaká v mrazicí zóně dosud panovala. Potom ukazatel teploty přejde na aktuální teplotu v mrazicí zóně.</p> <p>Blikající zobrazení teploty můžete předčasně zrušit:</p> <ul style="list-style-type: none">■ Stiskněte <i>OK</i>. <p>Zobrazená, nejvyšší teplota se vymaže. Potom se na ukazateli teploty opět objeví skutečná aktuální teplota mrazicí zóny. Přístroj pak pracuje dále s posledním nastavením teploty.</p> <ul style="list-style-type: none">■ Zrušte stav alarmu.■ Podle teploty zkontrolujte potraviny, zda nejsou částečně nebo dokonce úplně rozmrazené. Pokud tomu tak je, potraviny před opětovným zmrazením dále zpracujte (uvařte nebo upečte).

	Příčina a odstranění
<p>Na displeji svítí , případně se zobrazuje chybový kód F s číslicemi. Navíc trvale zní varovný tón.</p>	<p>Vyskytuje se porucha.</p> <ul style="list-style-type: none"> ■ Vypněte varovný tón stisknutím tlačítka <i>OK</i>. ■ Zavolejte servisní službu. <p>Pro nahlášení poruchy budete k indikovanému chybovému kódu potřebovat také označení modelu a sériové číslo svého chladicího přístroje. Tyto informace i si můžete nechat přímo zobrazit:</p> <ul style="list-style-type: none"> ■ Stiskněte tlačítko <i>OK</i>. <p>Na displeji se zobrazí potřebné údaje o přístroji.</p> <ul style="list-style-type: none"> ■ Stiskněte tlačítko <i>OK</i>. ■ Pro vypnutí chladicího přístroje nalistujte senzorovým tlačítkem < nebo > symbol . ■ Pro opuštění zobrazených informací nalistujte senzorovým tlačítkem < nebo > symbol . ■ Stiskněte tlačítko <i>OK</i>. <hr/> <p>Zobrazuje se chyba přístroje: toto zobrazení má vždy přednost a okamžitě ukončí každé nastavování, které právě provádíte.</p> <p>Indikace chyby přístroje má přednost před existujícím alarmem dvířek a/nebo teplotním alarmem.</p>

Odstraňování závad

Vnitřní osvětlení





 Nebezpečí úrazu elektrickým proudem při nechráněných součástech pod napětím.

Když sundáte kryt světla, můžete se dostat do styku se součástmi pod napětím. Neodstraňujte kryt světla. LED osvětlení smí vyměňovat a opravovat výhradně servisní služba.

 Nebezpečí úrazu způsobené LED osvětlením.

Toto osvětlení odpovídá skupině rizika RG 2. Když je vadný kryt, může dojít k poranění očí.

Při poškozeném krytu lampy se nedívejte optickými nástroji (lupou apod.) z bezprostřední blízkosti do osvětlení.

Problém	Příčina a odstranění
Nefunguje vnitřní osvětlení.	Přístroj není zapnutý. ■ Zapněte přístroj.
	Je zapnutý režim sabat  : displej je černý a přístroj chladí. ■ Stiskněte OK.
	Na displeji se objeví  . ■ Stiskněte OK.
	Při zapnuté funkci režim sabat  se zobrazuje tečka • v horním rohu displeje. ■ Stiskněte OK.
	Při vypnutí funkce režim sabat  zhasne tečka v horním rohu displeje.
	Vnitřní osvětlení se asi po 15 minutách, kdy byla otevřena dvířka přístroje, automaticky vypne kvůli přehřátí. Pokud důvodem není toto, vyskytuje se porucha. ■ Zavolejte servisní službu.
Vnitřní osvětlení pomalu bliká.	Nejedná se o závadu. Aktivoval se alarm dvířek.

Příčiny hluků

Přístroj vydává za provozu různé provozní zvuky.
 Při malém chladicím výkonu pracuje přístroj energeticky úsporně, ale déle. Hlasitost je nižší.
 Při velkém chladicím výkonu se potraviny rychleji vychladí.
 Hlasitost je vyšší.

Normální zvuky	Co je příčinou zvuků?
prskání, syčení	Je vstřikováno chladivo do chladicího okruhu.
bublání, klokotání, bzučení	Trubkami protéká chladivo.
brum	Přístroj chladí.
klepání	Termostat zapíná nebo vypíná kompresor.
cvrlikání, šum	Běží ventilátor. Automatický otvírač dvířek (dle modelu) otvírá nebo zavírá dvířka přístroje.
lupání	Rozpíná se materiál v přístroji.
chrastění	Jsou aktivní ventily nebo klapky.
bzučení (přístroje se zásobníkem na vodu)	Čerpá se voda ze zásobníku na vodu.
srkání (přístroje s tlumičem zavírání dvířek)	Otvírají se nebo zavírají dvířka přístroje s tlumičem zavírání.
Uvědomte si, že zvukům způsobeným kompresorem nebo prouděním v chladicím okruhu se nedá zabránit.	

Odstraňování závad

Zvuky	Příčina a odstranění
vibrace, klepání, řinčení	Přístroj nestojí rovně. Vyrovnajte přístroj pomocí vodováhy. Použijte na to stavěcí nohy (dle přístroje) pod přístrojem. U vestavných přístrojů: Od výklenku pro vestavbu 140 cm: zasuňte přiložené stabilizační lišty na spodní stranu dna přístroje.
	Přístroj se dotýká jiných přístrojů nebo nábytku. Odsuňte přístroj.
	Viklají se nebo vážnou zásuvky, koše nebo odkládací plochy. Zkontrolujte vyjímatelné díly a případně je znovu nasadte.
	Navzájem se dotýkají lahve nebo nádoby. Odsuňte lahve nebo nádoby trochu od sebe.
	Na zadní stěně přístroje ještě visí přepravní držák kabelu (dle modelu). Odstraňte přepravní držák kabelu.

Na www.miele.com/service obdržíte informace k samostatnému odstranění poruch a k náhradním dílům Miele.

Kontakt při závadách

Při závadách, které nedokážete odstranit sami, podejte prosím zprávu například Vašemu specializovanému prodejci Miele nebo servisní službě Miele.

Servisní službu Miele si můžete vyžádat online na www.miele.com/service.

Kontaktní údaje servisní služby Miele najdete na konci tohoto dokumentu.

Servisní služba vyžaduje označení modelu a výrobní číslo (Fabr./SN/Nr.). Oba údaje naleznete na typovém štítku ve vnitřním prostoru přístroje nebo dle modelu v nastavovacím módu pod informace **i**.

Databáze EPREL

Od 1. března 2021 lze nalézt informace k označování energetické spotřeby a požadavkům na ekologický design v evropské databázi produktů (EPREL). Databázi produktů získáte na <https://eprel.ec.europa.eu/>. Zde budete vyzváni, abyste zadali označení modelu.

Označení modelu naleznete na typovém štítku ve vnitřním prostoru přístroje nebo dle modelu v nastavovacím módu pod informace **i**.

Miele			
XXXXXX		Nr. XX/XXXXXXXXXX.	
<small>WEINTEMPERATURSCHRANK-INTERIOCH-MODELL MULTITEMPERATURE WINE STORAGE CABINET-INTERIORWORKTOP ARMOIRE DE MISE EN TEMP. DES VINS/MOD. ENCASTRABLE SOUS PLAN FRIGORIF. A CONDIZIONAMENTO VINO/MOD. ELETTRICO IN CANTIERA BRIKKAU TEMPERATURVÄSKA UPPSÄTT</small>			
<small>Klasse/Class Classe/Clase SN-ST</small>	<small>Ap-Type/AP-Type AP-Type/AP-Tipo</small>	<small>Bruttinhalt/Gross Capacity Volume Bruto/Capacità Bruta XXX l</small>	<small>Gefriervermögen/Freezing Capacity Pouvoir de Congel./Capac. Congeladora</small>
<small>Nutzinhalt Net Capacity Volume Utile Capac. Util</small>	<small>Ges / K / G / WEIN / KALT Tot / R / F / WINE / CHILL Tot / R / C / WINE / CHILL</small>	R600a: XXg	

Záruka

Záruční doba činí 2 roky.

Záruční podmínky se řídí platnými právními předpisy. Informace k záručním podmínkám naleznete na www.miele.cz.

Informace

Prohlášení o shodě

Miele tímto prohlašuje, že tato kombinace chladničky s mrazničkou odpovídá směrnici 2014/53/EU.

Úplný text prohlášení o shodě EU je k dispozici na následující internetové adrese:

- www.miele.cz
- Servis, vyžádání informací, návody k obsluze na <https://miele.cz/navody> uvedením názvu výrobku nebo výrobního čísla

Kmitočtové pásmo	2,4000 GHz – 2,4835 GHz
Maximální vysílací výkon	< 100 mW

Autorská práva a licence

Pro obsluhu a řízení komunikačního modulu využívá Miele vlastní nebo jiné softwarové aplikace, na které se nevztahují licenční podmínky platné pro tzv. otevřený software. Tyto aplikace nebo softwarové komponenty jsou chráněny autorským právem. Je nutné respektovat pravomoci společnosti Miele a třetích stran, vyplývající z autorského práva.

Součástí komunikačního modulu integrovaného v přístroji jsou také softwarové komponenty, které jsou v rámci licenčních podmínek upravujících otevřený software předávány dále. Obsažené komponenty s otevřeným zdrojovým kódem spolu příslušnými údaji o autorských právech, kopiemi aktuálně platných licenčních podmínek a případné další informace jsou dostupné lokálně prostřednictvím IP adresy a internetového prohlížeče ([http\[s\]://<ip adresa>/Licenses](http[s]://<ip adresa>/Licenses)). Úpravy poprodejních záruk licenčních podmínek pro komponenty s otevřeným zdrojovým kódem vymezené na tomto místě platí jen ve vztahu k příslušným držitelům práv.

Miele spol. s r.o.
Dornych 549/27, 602 00 Brno
Infolinka: 800 643 531
E-mail: info@miele.cz
Internet: www.miele.cz

Miele & Cie. KG
Carl-Miele-Straße 29
33332 Gütersloh
Německo

KFN 4375 ..., KFN 4393 ..., KFN 4395 ...