

Kullanım ve montaj kılavuzu Buharlı fırın



Cihazın yerleştirilmesinden, kurulumundan ve ilk kez çalıştırılmasından önce kullanım kılavuzunu **mutlaka** okuyunuz. Bu bilgiler sayesinde kendinizi korumuş olur ve oluşabilecek zararların önüne geçersiniz.





İçindekiler

Güvenlik Talimatları ve Uyarılar	6
Çevre Korumaya Katkınız	14
Genel görünüm	15
Kumanda elemanları	16
Açma/Kapama tuşu.....	17
Ekran.....	17
Sensörlü tuşlar.....	17
Semboller	19
Kullanım esasları	20
Menü öğesi seçimi	20
Bir seçim listesinde ayar değiştirme.....	20
Çubuk göstergeyle ayar değiştirme	20
Program ve fonksiyon seçimi	20
Sayı girişi.....	21
Harflerin girilmesi	21
MobileStart özelliğinin etkinleştirilmesi	21
Su çekme	22
Donanım	23
Tip etiketi	23
Teslimat kapsamı	23
Cihazla birlikte verilen ve sonradan satın alınabilen aksesuarlar	23
Güvenlik tertibatları.....	28
PerfectClean kaplamalı yüzeyler	28
İlk Çalıştırma	29
Miele@home	29
Temel ayarlar	30
Buharlı fırının ilk kez ısıtılması ve buhar sisteminin yıkanması	31
Ayarlar	32
Ayarlar tablosu	32
“Ayarlar” menüsünün görüntülenmesi	34
Lisan 	34
Güncel saat	34
Tarih.....	34
Aydınlatma.....	34
Ekran.....	35
Ses seviyesi	35
Birimler.....	36
Booster	36
Hızlı soğutma	36
Sıcak tutma	36
Önerilen sıcaklıklar	37
Gecikmeli fan kapatma	37
Su sertlik derecesi.....	38

Yükseklik	40
Güvenlik	40
Miele@home	40
Uzaktan kumanda	41
MobileStart özelliğinin etkinleştirilmesi	41
Güncelleme	41
Yazılım sürümü	42
Bayi	42
Fabrika ayarları	42
Çalışma saatleri	42
Kısa süre sayacı	43
Ana ve alt menüler	44
Enerji tasarrufuna yönelik faydalı bilgiler	46
Kullanım	48
Pişirme işlemi için değerlerin ve ayarların değiştirilmesi	49
Sıcaklığın değiştirilmesi	49
Pişirme süresi ayarı	49
Ayarlanan pişirme sürelerinin değiştirilmesi	50
Ayarlanan pişirme sürelerinin silinmesi	50
Pişirme işleminin iptal edilmesi	51
Buharlı pişirme  programında pişirme işleminin durdurulması	51
Fırının önceden ısıtılması	52
Booster	52
Ön ısıtma	53
Hızlı soğutma	53
Sıcak tutma	54
Crisp function	54
Buharda Pişirme	55
Buharlı pişirme  kullanımı	55
Dondurulmuş Ürünler	55
Sulu Yemek Pişirme	55
Pişirme tablolarına ilişkin bilgiler	56
Raf seviyesi	56
Sıcaklık	56
Pişirme süresi	56
Sebze	56
Balık	57
Et	58
Pirinç	58
Tahıl	58
Hamur işleri	58
Meyve	58

İçindekiler

Nem ilaveli pişirme	59
Nem ilaveli pişirme  kullanımı	59
Otomatik programlar	61
Kategoriler	61
Otomatik programların kullanımı	61
Kullanıma ilişkin önemli bilgiler	61
Diğer uygulamalar	62
Çözme	62
Kurutma	62
Kap ısıtma	63
Sıcak tutma	64
Düşük ısıda pişirme	64
Konserve	65
Dondurulmuş ürünler/Hazır yemekler	66
Kişisel programlar	67
Hamur işleri pişirme	70
Hamur işleri pişirmeye ilişkin faydalı bilgiler	70
Pişirme tablolarına ilişkin bilgiler	70
Programlara ilişkin bilgiler	71
Kızartma	72
Kızartmaya ilişkin faydalı bilgiler	72
Pişirme tablolarına ilişkin bilgiler	72
Programlara ilişkin bilgiler	73
Izgara yapma	74
Izgara işlemine ilişkin faydalı bilgiler	74
Pişirme tablolarına ilişkin bilgiler	74
Programlara ilişkin bilgiler	75
Temizlik ve bakım	76
Uygun olmayan temizlik maddeleri	76
Normal kirlerin çıkarılması	76
İnatçı kirlerin çıkarılması (FlexiClip teleskopik raylar haricinde)	77
FlexiClip teleskopik raylardaki inatçı kirler	78
Katalitik emaye kaplı arka panelin temizlenmesi	78
Baharat, şeker veya benzeri maddelerin temizlenmesi	78
Yağların temizlenmesi	78
Fırın tavanının temizlenmesi	79
Kalan suyu buharlaştır	79
Bakım	81
Suda bekletme	81
Kurutma	81
Kireç çözme	82
Kapağın sökülmesi	85
Kapağın parçalarına ayrılması	86

Kapağın takılması.....	88
FlexiClip teleskopik raylı tel rafın sökülmesi	89
Arka panelin sökülmesi	89
Ne yapmalı, eğer ... ?	90
Müşteri Hizmetleri	94
Arızalar için iletişim bilgisi	94
Garanti	94
Kurulum	95
Montaj ölçüleri.....	95
Yüksek veya tezgah altı dolaba montaj	95
Yandan görünüm	96
Bağlantılar ve havalandırma	97
Buharlı fırının monte edilmesi.....	98
Elektrik bağlantısı.....	99
Pişirme tabloları	100
Sebze 	100
Balık 	101
Et 	101
Hamur işleri 	101
Pirinç 	101
Sulu hamur	102
Yoğrulmuş hamur.....	103
Mayalı hamur.....	104
Quark hamuru	105
Pandispanya hamuru.....	105
Ekler hamuru, Milföy hamuru, Beze	106
Baharatlılar	107
Siğir eti	108
Dana eti.....	109
Domuz eti	110
Kuzu, Av Eti.....	111
Kümes Hayvanları, Balık	112
Test Enstitüsüne yönelik bilgiler	113
EN 60350-1 uyarınca test yemekleri (Buharlı pişirme  programı)	113
Menü pişirme test yemekleri (Buharlı pişirme  programı).....	114
EN 60350-1 uyarınca test yemekleri (fırın programları)	115
EN 60350-1 standardına göre enerji verimliliği sınıfı	116
Uygunluk Beyanı	117
İletişim modülü için telif hakları ve lisanslar	118

Güvenlik Talimatları ve Uyarılar

Bu buharlı fırın öngörülen güvenlik şartlarına uygundur. Bununla birlikte uygunsuz bir kullanım bedensel yaralanmalara ve maddi zararlara sebep olabilir.

Buharlı fırını çalıştırmadan önce kullanım ve montaj kılavuzunu dikkatli bir şekilde okuyunuz. Bu kılavuz montaj, güvenlik, kullanım ve bakıma yönelik önemli bilgiler içermektedir. Bu şekilde kendinizi korumuş olur ve buharlı fırında oluşabilecek zararların önüne geçersiniz.

IEC 60335-1 standardı uyarınca Miele, buharlı fırının kurulumunu açıklayan bölümün ve güvenlik talimatları ve uyarılarının mutlaka okunması ve bunlara uyulması gerektiğine dikkat çeker.

Miele bu talimatlara uyulmamasından kaynaklanan zararlardan sorumlu tutulamaz.

Kullanım ve montaj kılavuzunu saklayınız ve cihazın sizden sonraki sahibine veriniz.

Amacına uygun kullanım

- ▶ Bu buharlı fırın evde ve ev benzeri ortamlarda kullanılmak üzere tasarlanmıştır.
 - ▶ Bu buharlı fırın dış mekanlarda kullanılmak üzere tasarlanmamıştır.
 - ▶ Buharlı fırını sadece evsel ortamlarda buharlı pişirme, hamur işi pişirme, kızartma, ızgara, donmuş gıdaları çözme ve konserve yapma işlemleri için kullanınız.
- Başka amaçlara yönelik kullanımına izin verilmez.
- ▶ Fiziksel, algısal veya ruhsal kapasiteleri ya da deneyimsizlik veya bilgisizlikleri dolayısıyla buharlı fırını güvenli bir şekilde kullanabilecek durumda olmayan kişilerin, buharlı fırını kullanırken gözetim altında olmaları gerekir.
- Bu kişiler buharlı fırını, sadece güvenli bir şekilde kullanabilmeleri için gerekli bilgiler kendilerine verildikten sonra gözetimsiz olarak kullanabilirler. Hatalı bir kullanımın olası tehlikelerini tanımaları ve anlayabilmeleri gerekir.

► Özel gereklilikler (ör.: sıcaklık, nem, kimyasal dayanıklılık, aşınma dayanıklılığı ve titreşim) dolayısıyla fırının içine özel bir ışık kaynağı ta-kılmıştır. Bu özel ışık kaynağı sadece öngörülen uygulama için kullanıl-malıdır. Mekan aydınlatmasına uygun değildir. Değiştirme işlemi sade-ce Miele tarafından yetkilendirilmiş uzman teknisyen veya Miele yet-kili servisi tarafından gerçekleştirilmelidir.

► Bu buharlı fırın, F enerji verimliliği sınıfından 1 ışık kaynağı içermek-tedir.

Evdeki çocuklar

► Çocukların buharlı fırını sizin kontrolünüz olmadan çalıştıramaması için çalıştırma kilidini kullanınız.

► 8 yaşından küçük çocuklar, sürekli olarak gözetim altında olmadık-ları müddetçe buharlı fırından uzak tutulmalıdır.

► 8 yaş ve üzeri çocuklar, sadece güvenli bir şekilde kullanabilmeleri için gerekli bilgiler kendilerine verildikten sonra buharlı fırını gözetim-siz olarak kullanabilirler. Çocukların hatalı bir kullanımın olası tehlikele-rini tanıyabilmeleri ve anlayabilmeleri gerekir.

► Çocukların gözetimsiz olarak buharlı fırının bakımı ve temizliğini gerçekleştirmelerine izin verilmemelidir.

► Buharlı fırının yakınlarındaki çocuklara göz kulak olunuz. Çocukların buharlı fırın ile oynamasına asla izin vermeyiniz.

► Ambalaj malzemeleri sonucu boğulma tehlikesi. Çocuklar oynarken ambalaj malzemelerinin (ör. folyo) içinde kalabilir veya ambalaj malze-mesini başlarına geçirebilir ve bunun sonucunda boğulabilirler. Ambalaj malzemelerini çocuklardan uzak tutunuz.

► Sıcak yüzeyler ve buhar sonucu yaralanma tehlikesi. Çocuk cildi yüksek sıcaklıklara karşı yetişkin cildine nazaran daha hassastır. Bu-harlı fırının kapak camı, kumanda paneli ve fırın havasının dışarı çıktığı çıkış delikleri ısınır. Çocukların çalışırken buharlı fırına dokunmasını önleyiniz.

Buharlı fırın soğuyana ve yaralanma tehlikesi ortadan kalkana dek ço-cukları fırının yanına yaklaştırmayınız.

► Açık kapak sonucu yaralanma tehlikesi.

Kapağın taşıma kapasitesi en fazla 15 kilogramdır. Çocuklar açık ka-pakta kendilerini yaralayabilirler.

Çocukların açık fırın kapağının üstünde durmalarına, kapağa oturmala-rına veya asılmalarına izin vermeyiniz.

Güvenlik Talimatları ve Uyarılar

Teknik güvenlik

► Hatalı montaj ve bakım çalışmaları veya onarımlar sonucu kullanıcıya yönelik ciddi tehlikeler oluşabilir. Montaj ve bakım işleri ve tamirler sadece uzman ve yetkili personel tarafından yapılmalıdır.

► Buharlı fırındaki hasarlar güvenliğinizi tehlikeye sokabilir. Buharlı fırının gözle görülür bir hasarı olup olmadığını kontrol ediniz. Hasarlı bir buharlı fırını asla çalıştırmayınız.

► Bağımsız veya şebeke senkronizasyonu olmayan bir enerji besleme sisteminde (örneğin mikro şebekeler, yedekleme sistemleri) kesintili veya kesintisiz işletim mümkündür. Bu türden bir işletim için enerji besleme sisteminin, EN 50160 standardındaki tüm şebeke bağlantı noktalarında gerilim karakteristiklerinin içinde kalan sınırları ve benzeri gereklilikleri kapsmalıdır.

Ev tesisatında ve bu Miele ürününde öngörülen koruyucu tedbirler, fonksiyon ve çalışma şekli bakımından mikro şebeke işletiminde veya şebeke senkronizasyonu olmayan işletimde de sağlanmalı veya tesisatta eşdeğer tedbirler uygulanmalıdır.

► Buharlı fırının elektrik güvenliği sadece usulüne uygun olarak tesis edilmiş bir koruyucu iletken sistemine bağlanması halinde sağlanır. Bu temel güvenlik şartının sağlanması zorunludur. Şüphe halinde elektrik tesisatını uzman bir elektrikçiye kontrol ettiriniz.

► Buharlı fırının tip etiketi üzerinde belirtilen bağlantı verileri (frekans ve gerilim) elektrik şebekesi verileri ile mutlaka uyuşmalıdır, aksi takdirde buharlı fırın zarar görebilir. Bu verileri elektrik bağlantısı öncesinde karşılaştırınız. Şüphe halinde bir elektrik teknisyenine danışınız.

► Çoklu prizler ve uzatma kabloları gerekli güvenliği sağlamaz (yangın tehlikesi). Buharlı fırını elektrik şebekesine bunlar aracılığıyla bağlamayınız.

► Güvenli bir şekilde çalışabilmesi için buharlı fırını ancak monte edildikten sonra kullanınız.

► Bu buharlı fırın, hareketli bir kurulum yerinde (örneğin gemiler gibi) çalıştırılmamalıdır.

► Elektrik çarpması nedeniyle yaralanma tehlikesi. Elektrik iletken bağlantılara dokunulması veya elektrikli ve mekanik parçaların değiştirilmesi güvenliğinizi tehlikeye sokar ve buharlı fırının bozulmasına sebep olabilir.

Buharlı fırının gövdesini kesinlikle açmayınız.



► Buharlı fırının tamiri Miele yetkili servisi tarafından yapılmadığında buharlı fırın ile ilgili garanti hakkı ortadan kalkar.

Güvenlik Talimatları ve Uyarılar



- ▶ Miele sadece orijinal yedek parçaların güvenlik şartlarını sağladığını garanti eder. Arızalı bileşenler sadece orijinal yedek parçalar ile değiştirilmelidir.
- ▶ Güç kablosuz teslim edilen buharlı fırına Miele tarafından yetkilendirilmiş bir teknisyen tarafından özel bir güç kablosu takılmalıdır (bkz. “Kurulum” – “Elektrik bağlantısı” bölümü).
- ▶ Güç kablosu hasar gördüyse, Miele tarafından yetkilendirilmiş bir teknisyen tarafından özel bir güç kablosuyla değiştirilmelidir (bkz. “Kurulum - Elektrik bağlantısı”).
- ▶ Kurulum ve bakım çalışmaları veya tamir sırasında buharlı fırın elektrik şebekesinden tamamen ayrılmalıdır. Bunun için:
 - elektrik sigortalarını kapatınız veya
 - telli elektrik sigortasını yuvasından tamamen çıkartınız veya
 - (varsa) fişi prizden çekiniz. Fişi çekerken güç kablosundan değil fişten tutunuz.
- ▶ Sorunsuz işletim için buharlı fırın yeterli bir soğuk hava beslemesine ihtiyaç duyar. Soğuk hava beslemesinin (örneğin dolaba monte edilmiş ısı koruma çitaları sonucu) olumsuz etkilenmemesine dikkat ediniz. Ayrıca gerekli soğuk hava başka ısı kaynakları (örneğin katı yakıtlı ocaklar) tarafından ısıtılmamalıdır.
- ▶ Buharlı fırın bir dolap paneli (örneğin bir kapak) arkasına monte edildiyse, bu paneli buharlı fırını kullanırken asla kapatmayınız. Kapalı dolap kapağı arkasında ısı ve nem birikir. Bunun sonucunda buharlı fırın, etrafındaki dolaplar ve zemin zarar görebilir. Dolap kapağını ancak buharlı fırın tamamen soğuduktan sonra kapatınız.

Güvenlik Talimatları ve Uyarılar

Doğru kullanım

- ▶ Sıcak yüzeyler ve buhar sonucu yaralanma tehlikesi. Buharlı fırın çalışırken çok ısınır. Buharlara, rezistanlara, fırının iç panellerine, aksesuarlara ve yemeğe değmeniz halinde yanabilirsiniz. Yemeği fırına verirken veya fırından alırken ve sıcak fırın içinde çalışırken fırın eldiveni takınız.
- ▶ Sıcak yemek sonucu yanık tehlikesi. Yemek, fırına verilirken veya fırından alınırken pişirme kabından dışarı dökülebilir. Yemek sonucu yanabilirsiniz. Yemeği fırına verirken veya fırından alırken, sıcak yemeğin dökülmesine dikkat ediniz.
- ▶ Fırının içindeki yemeklerden duman çıkması durumunda, oluşabilecek olası alevleri söndürmek için buharlı fırının kapağını kapalı tutunuz. Buharlı fırının gücünü kapatarak ve güç kablosunu çekerek işlemi iptal ediniz. Cihaz kapağını, ancak duman çekildikten sonra açınız.
- ▶ Gücü açık buharlı fırının yakınlarındaki eşyalar yüksek sıcaklıklar sonucu yanmaya başlayabilir. Buharlı fırını asla mekan ısıtması için kullanmayınız.
- ▶ Yağlar aşırı ısıtıldıklarında tutuşabilir. Buharlı fırını sıvı veya katı yağ kullanırken asla gözetimsiz bırakmayınız. Alev alan yağları asla suyla söndürmeye çalışmayınız. Buharlı fırının gücünü kapatınız ve alevleri fırın kapağını kapalı tutarak söndürünüz.
- ▶ Izgara yapılırken çok uzun pişirme süreleri yemeğin kurummasına ve kendi kendine tutuşmasına sebep olabilir. Izgara programlarında önerilen pişirme sürelerine uyunuz.
- ▶ Bazı gıdalar çok hızlı kururlar ve yüksek ızgara sıcaklıklarında tutuşabilirler. Izgara programlarını asla ekmek pişirmek, çiçek veya baharatlı ot vb. kurutmak için kullanmayınız. Bunun yerine Turbo +  veya Üst/Alt Isıtma  programlarını kullanınız.
- ▶ Bazı yemeklerin pişirilmesinde çoğu kez alkollü içkiler kullanılır. Yüksek ısıda alkol buharlaşır. Bu buhar sıcak rezistansta tutuşabilir.
- ▶ Yemeklerin sıcak tutulması için kalan ısıdan yararlanılması halinde yüksek nem oranı ve yoğunlaşma suyu sonucu buharlı fırın içinde korozyon meydana gelebilir. Kumanda paneli, tezgah ve dolap da zarar görebilir. Buharlı fırının gücünü kapatmayınız ve seçilen programda en düşük sıcaklığa ayarlayınız. Bu durumda soğutma fanı otomatik olarak çalışmaya devam eder.

Güvenlik Talimatları ve Uyarılar

- ▶ Buharlı fırın içinde sıcak tutulan veya muhafaza edilen yiyecekler kuruyabilir ve çıkan nem buharlı fırında korozyona sebep olabilir. Bu sebeple yemeklerin üzerini kapatınız.
- ▶ Fırın tabanının emayesi ısı birikmesi sonucu çatlayıp parçalanabilir. Fırın tabanının üstünü asla alüminyum folyo veya fırın koruyucu folyo ile örtmeyiniz. Fırın tabanını hazırlananları koyma veya kap ısıtma için kullanmak isterseniz, sadece Turbo +  veya Eco Turbo  programlarını Booster fonksiyonu olmadan kullanınız.
- ▶ Fırın tabanı nesnelere ileri geri çekilmesi sonucunda zarar görebilir. Fırın tabanına tencere, tava veya kap yerleştirdiğinizde, bu eşyaları taban üzerinde ileri geri çekmeyiniz.
- ▶ Su buharı sonucu yaralanma tehlikesi. Soğuk bir sıvı sıcak bir yüzeye döküldüğünde, ciddi yanıklara sebep olabilecek buhar oluşur. Ayrıca sıcak yüzeyler ani sıcaklık değişimi sonucu zarar görebilir. Sıcak yüzeyler üzerine asla doğrudan soğuk sıvılar dökmeyiniz.
- ▶ Su buharı sonucu yaralanma tehlikesi. Buharlı pişirme işlemi, nem destekli programlarda ve kalan suyun buharlaştırılması işlemi ciddi yanıklara sebep olabilecek su buharı oluşur. Buharda pişirme işlemi gerçekleştirilirken veya kalan su buharlaştırılırken kapağı kesinlikle açmayınız.
- ▶ Isının yemeğin içinde eşit dağılması ve yeterince yüksek olması önem taşır. Eşit bir şekilde ısınması için yemeği çeviriniz veya karıştırınız.
- ▶ Buharlı fırına uygun olmayan plastik kaplar yüksek sıcaklıklarda eriyip buharlı fırına zarar verebilir ya da yanmaya başlayabilir. Sadece fırına uygun plastik kap kullanınız. Kap üreticisinin verdiği bilgileri dikkate alınız. Buharda pişirmek için plastik pişirme kabı kullanmak istediğinizde, sadece sıcaklığa (100 °C'ye kadar) ve buhara dayanıklı pişirme kabı kullanınız. Farklı özelliklere sahip plastik kaplar eriyebilir, kabarması veya kırılabilir hale gelebilir.
- ▶ Konserve işlemi ve ısıtma sırasında kapalı kaplarda yüksek basınç oluşur, bu basınç sonucu kaplar patlayabilir. Kapalı kaplarda konserve yapmayınız ve kapalı kapları ısıtmayınız.
- ▶ Açık kapak sonucu yaralanma tehlikesi. Fırının açık kapağında kendinizi yaralayabilir veya kapağa takılabilirsiniz. Kapağı gereksiz yere açık bırakmayınız.

Güvenlik Talimatları ve Uyarılar

► Kapağın taşıma kapasitesi en fazla 15 kilogramdır. Açık kapak üzerinde durmayınız veya oturmayınız ve kapak üzerine ağır nesnelere koymayınız. Kapak ile kapak ağız arasına hiçbir şey sıkışmamasına dikkat ediniz. Aksi takdirde buharlı fırın zarar görebilir.

► Buhar, gerilim ileten parçalara ulaşabilir ve kısa devreye sebep olabilir. Ayrıca elektrikli parçalar bozulabilir. Buharlı fırını, lamba kapağı takılı olmadan kesinlikle çalıştırmayınız.

Paslanmaz çelik yüzeyler için şunlara dikkat edilmelidir:

► Kaplamalı paslanmaz çelik yüzeyler yapıştırıcılar sonucu zarar görür ve kirlere karşı koruyucu etkisini kaybeder. Paslanmaz çelik yüzeyler üzerine yapışkanlı not kağıtları, şeffaf yapışkan bant, maskeleyen bant veya başka yapıştırıcılar uygulamayınız.

► Mıknatıslar çiziklere sebep olabilir. Paslanmaz çelik yüzeyi mıknatıslı pano olarak kullanmayınız.

Temizlik ve bakım

► Elektrik çarpması sonucu yaralanma tehlikesi. Buharlı temizlik aletinin buharı, akım taşıyan parçalara sızarak kısa devreye sebep olabilir. Temizlik için asla buharlı temizlik aleti kullanmayınız.

► Kapak panellerinin camı çizikler sonucu tahrip olabilir. Kapak panellerini temizlemek için aşındırma özelliği olan temizlik ürünleri, sert yüzeyli süngerler veya fırçalar ve keskin metal kazıyıcılar kullanmayınız.

► Tel rafların sökülmesi mümkündür (bkz. “Temizlik ve bakım - FlexiClip teleskopik raylı tel rafların sökülmesi” bölümü). Tel rafları doğru bir şekilde geri takınız.

► Katalitik emaye kaplı arka panel temizlik amacıyla sökülebilir (bkz. “Temizlik ve bakım” – “Arka panelin sökülmesi” bölümü). Arka paneli doğru bir şekilde geri takınız ve buharlı fırını asla arka panel takılı olmadan çalıştırmayınız.

► Nemli sıcak alanlarda haşere (örneğin hamam böceği) istilası olasılığı artar. Buharlı fırını ve çevresini daima temiz tutunuz. Haşerelerin sebep olduğu zararlar garanti kapsamında değildir.

Aksesuarlar

- ▶ Sadece orijinal Miele aksesuarları kullanınız. Başka parçaların monte edilmesi veya takılması halinde garanti, performans ve/veya ürün sorumluluğu talepleri geçersiz olur.
- ▶ Buharlı fırınınızın seri üretiminin sonlanması sonrasında Miele, size işlevlerin sürdürülmesini sağlayan yedek parçalar için en az 10 yıl olmak üzere 15 yıla varan tedarik garantisi sunmaktadır.
- ▶ HUB 5000/HUB 5001 Miele Gourmet kızartma kapları (varsa) 1. seviyeye konulmamalıdır. Aksi takdirde fırın tabanı zarar görür. Kızartma kabı ile fırın tabanı arasındaki düşük mesafe dolayısıyla ısı birikebilir ve emaye çatlayabilir veya parçalanabilir. Miele kızartma kaplarını 1. seviyenin üst teline de koymayınız, çünkü burada çekme koruması yoktur. Genel olarak 2. seviyeyi kullanınız.

Çevre Korumaya Katkınız

Nakliye Ambalajının Elden Çıkarılması

Ambalaj cihazı nakliye hasarlarına karşı korur. Ambalaj malzemeleri tasfiyeye yönelik olarak çevre dostu malzemelerden seçilmiştir ve bu sebeple geri dönüştürülmesi mümkündür.

Ambalajın malzeme döngüsüne geri kazandırılması hammadde tasarrufu sağlar ve atık oluşumunu azaltır. Bayiniz ambalajı geri alabilir.

Eski Cihazın Elden Çıkarılması

Elektrikli ve elektronik cihazlar birçok değerli materyal içerir. Bu tür cihazlar aynı zamanda işleyişleri ve güvenlikleri için gerekli belli maddeler, karışımlar ve bileşenler de içerir. Bunlar evsel atıklar içinde ve uygunsuz işlem görmeleri halinde insan sağlığına ve çevreye zarar verebilirler. Eski cihazınızı bu sebeple hiçbir suretle evsel atıklarla birlikte atmayınız.



Bunun yerine varsa belediyeler, bayiler veya Miele'de bulunan elektrikli ve elektronik cihazların teslimi ve değerlendirilmesine yönelik resmi toplama ve geri alma merkezlerinden yararlanınız. Elden çıkarılacak eski cihaz üzerindeki olası kişisel verilerin silinmesinden yasalar uyarınca siz sorumlusunuz. Lütfen eski cihazın evden çıkarılıncaya kadar çocukların erişemeyeceği güvenli bir yerde muhafaza edilmesini sağlayınız.



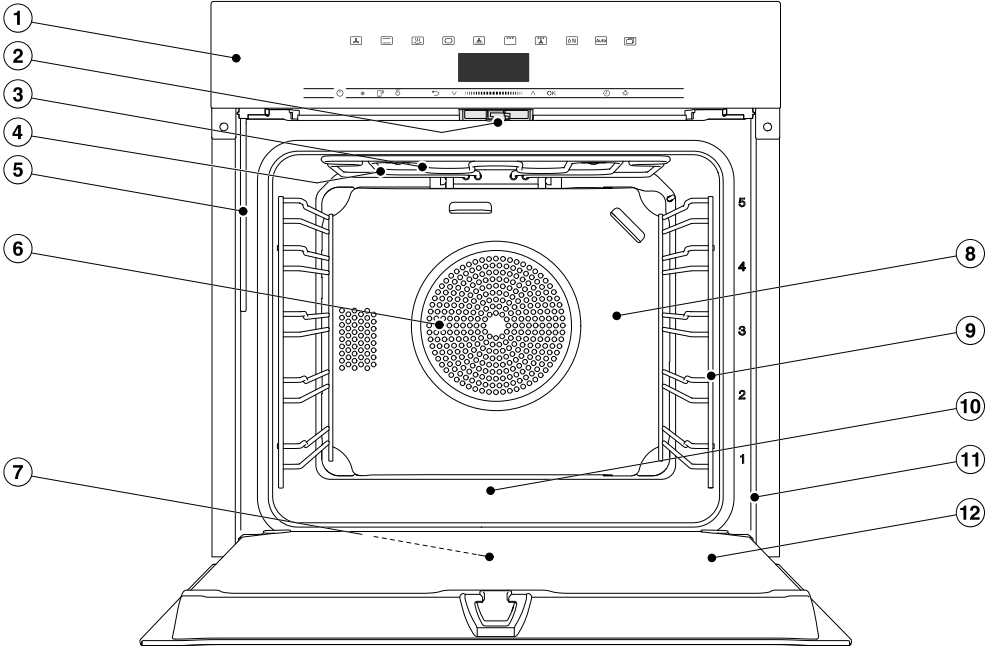





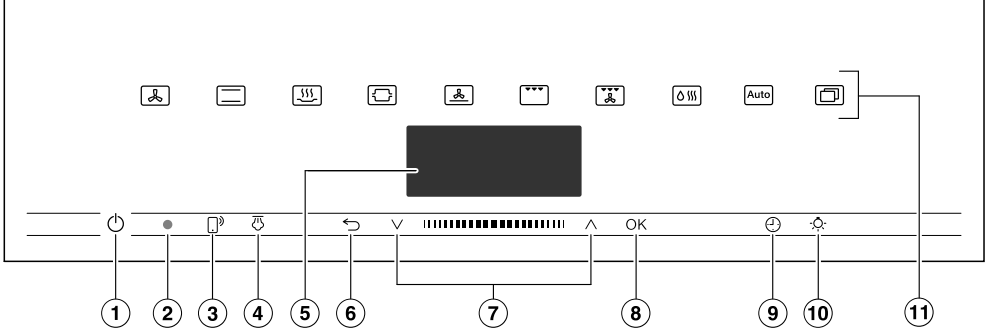

Buharlı fırın



- ① Kumanda paneli
- ② Kapak kilidi
- ③ Üst ısıtma/Izgara rezistansı
- ④ Buhar giriş deliği
- ⑤ Buhar sistemi için doldurma borusu
- ⑥ Fan çekiş delikleri ve arkasındaki halka rezistans
- ⑦ Kapaktaki damlama oluğu
- ⑧ Katalitik emaye kaplı arka panel
- ⑨ 5 seviyeli tel raf
- ⑩ Fırın tabanı ve altındaki alt ısıtma rezistansı
- ⑪ Tip etiketinin bulunduğu ön çerçeve
- ⑫ Kapak

Kumanda elemanları



- ① Gömme Açma/Kapama  tuşu
Buharlı fırının gücünün açılmasını ve kapatılmasını sağlar
- ② Optik arayüz
(Sadece Miele yetkili servisi içindir)
- ③  sensörlü tuşu
Buharlı fırını mobil cihazınız ile kumanda edebilmenizi sağlar
- ④  sensörlü tuşu
Nem ilaveli pişirme  programında buhar püskürtme işleminin uygulanmasını sağlar
- ⑤ Ekran
Güncel saat göstergesi ve kullanım bilgilerinin görüntülenmesi
- ⑥ Sensörlü  tuşu
Adım adım geri gitmek ve bir pişirme işlemi sırasında menü öğelerinin değiştirilmesi için
- ⑦  ve  ok tuşlarına sahip gezinti bölümü
Seçim listelerinde gezinmek ve değerleri değiştirmek içindir
- ⑧ Sensörlü  tuşu
Fonksiyonların görüntülenmesi ve ayarların kaydedilmesi içindir
- ⑨ Sensörlü  tuşu
Kısa süre sayacı, pişirme süresi veya pişirme işlemi için başlangıç ya da bitiş saati ayarı içindir
- ⑩ Sensörlü  tuşu
Fırın aydınlatmasını açmak ve kapatmak için
- ⑪ Sensörlü tuşlar
Program, otomatik program ve ayar seçimi içindir

Açma/Kapama tuşu

Açma/Kapama  tuşu yüzeye gömüldür ve parmak temasıyla çalışır.

Bu tuşla buharlı fırının gücünü açıp kapatırsınız.

Ekran

Ekran güncel saat veya programlara, sıcaklıklara, pişirme sürelerine, otomatik programlara ve ayarlara dair çeşitli bilgiler gösterilir.

Buharlı fırının gücü Açma/Kapama  tuşu ile açıldıktan sonra Program seçin talimatıyla birlikte ana menü görüntülenir.

Sensörlü tuşlar

Sensörlü tuşlar parmak temasıyla çalışır. Her bir dokunuş bir tuş sesi ile onaylanır. Bu tuş sesini Diğer  | Ayarlar | Ses seviyesi | Tuş sesi üzerinden kapatabilirsiniz.







Sensörlü tuşların buharlı fırının gücü kapalıyken de çalışmasını istiyorsanız Ekran | QuickTouch | Açık ayarını seçiniz.

Ekranın yukarıdaki sensörlü tuşlar



Programlara ve diğer fonksiyonlara ilişkin bilgileri “Ana ve alt menüler”, “Ayarlar”, “Otomatik programlar” ve “Diğer uygulamalar” bölümlerinde bulabilirsiniz.

Kumanda elemanları

Ekranın altındaki sensörlü tuşlar





Sensörlü tuş	Fonksiyon
	<p>Buharlı fırını mobil cihazınızla kumanda etmek isterseniz, Miele@home sistemine sahip olmanız, Uzaktan kumanda ayarını etkinleştirmeniz ve bu sensörlü tuşa dokunmanız gerekir. Ardından bu sensörlü tuş yanar ve MobileStart fonksiyonu artık kullanılabilir.</p> <p>Bu sensörlü tuş yandığı müddetçe, buharlı fırını mobil cihazınızla kumanda edebilirsiniz (bkz. “Ayarlar” – “Miele@home” bölümü).</p>
	<p>Nem ilaveli pişirme  programında manuel buhar püskürtmeyi seçtiyseniz, buhar püskürtme işlemlerini bu sensörlü tuşla uygularsınız.</p> <p>Bir buhar püskürtme işlemi uygulanabileceğinde bu sensörlü tuş turuncu renkte yanar.</p> <p>Gerçekleşmekte olan buhar püskürtme işlemine paralel olarak ekranda  görüntülenir.</p>
	<p>Bulduğunuz menüye bağlı olarak bu sensörlü tuşla bir üst menüye veya ana menüye geri dönersiniz.</p> <p>Aynı anda bir pişirme işlemi devam ediyorsa, bu sensörlü tuşla örneğin sıcaklık veya Booster gibi değerleri veya ayarları değiştirebilir ya da pişirme işlemi iptal edebilirsiniz.</p>
	<p>Gezinti bölgesinde, ok tuşlarıyla veya ok tuşları arasındaki alan yardımıyla seçim listelerinde yukarıya veya aşağıya doğru gezinirsiniz. Gezinirken, kullanılabilen menü öğeleri arka arkaya aydınlatılır. Seçmek istediğiniz menü öğesinin arka planı aydınlatılmış olmalıdır.</p> <p>Arka planı aydınlatılmış değerleri ve ayarları ok tuşları veya bu tuşlar arasındaki alan vasıtasıyla değiştirebilirsiniz.</p>

Kumanda elemanları

Sensörlü tuş	Fonksiyon
OK	Ekandaki fonksiyonlar aydınlatılmışsa, bunları OK tuşuyla görüntüleyebilirsiniz. Ardından seçilen programı değiştirebilirsiniz. OK ile onaylayarak değişiklikleri kaydediniz. Ekanda bir bilgi penceresi görülürse, bunu OK tuşu ile onaylayınız.
	Herhangi bir pişirme işlemi devam etmiyorsa, bu sensörlü tuş ile istediğiniz anda bir kısa süre sayacı (ör. yumurta haşlamak için) ayarlayabilirsiniz. Aynı anda bir pişirme işlemi devam ediyorsa, kısa süre sayacı, pişirme süresi ve pişirme işlemi için başlangıç ve bitiş saati ayarlayabilirsiniz.
	Bu sensörlü tuşu seçerek fırın aydınlatmasını açıp kapatabilirsiniz. Fırın aydınlatması seçilen ayara bağlı olarak ya 15 saniye sonra kapanır ya da sürekli olarak açık veya kapalı kalır.

Semboller

Ekanda şu semboller görülebilir:

Sembol	Anlamı
	Bu sembol kullanıma ilişkin ek bilgileri ve uyarıları belirtir. Bu bilgi penceresini OK ile onaylarsınız.
	Kısa süre sayacı
	Bu onay işareti, ayarın güncel olduğunu gösterir.
	Ekran parlaklığı veya ses seviyesi gibi bazı ayarlar bir çubuk göstergesi vasıtasıyla gerçekleştirilir.
	Çalıştırma kilidi buharlı fırının gücünün yanlışlıkla açılmasını önler (bkz. “Ayarlar” – “Güvenlik” bölümü).

Kullanım esasları

Buharlı fırını gezinti bölümündeki \wedge ve \vee ok tuşları ve bunlar arasındaki **||||** alanı yardımıyla kumanda edersiniz.

Onaylayabileceğiniz bir değer, bilgi veya ayar görüntülediğinde, *OK* sensörlü tuşu turuncu renkte yanar.

Menü öğesi seçimi

■ İstenen menü öğesinin arka planı aydınlatılincaya kadar \wedge veya \vee ok tuşlarına dokununuz ya da **||||** alanında parmağınızı sağa veya sola doğru kaydırınız.

Faydalı bilgi: Ok tuşunu basılı tutarsanız, seçim listesi ok tuşu bırakılana kadar otomatik olarak hareket etmeye devam eder.

■ Seçimi *OK* ile onaylayınız.

Bir seçim listesinde ayar değiştirme

■ İstenen değer veya ayar görülene kadar ya da istenen ayar aydınlatılana kadar \wedge veya \vee ok tuşlarına dokununuz ya da **||||** alanında parmağınızı sağa veya sola doğru kaydırınız.

Faydalı bilgi: Güncel ayar bir onay işareti \checkmark ile belirtilir.

■ *OK* ile onaylayınız.

Ayar kaydedilir. Bir üst menüye geri dönersiniz.

Çubuk göstereyle ayar değiştirme

Bazı ayarlar bir çubuk göstere **■■■■□□□** ile gösterilir. Tüm çubuklar dolduğunda, en yüksek değer seçilmiş olur.

Hiçbir çubuk dolu değilse, veya tek bir çubuk doluysa en düşük değer seçilmiştir veya ayar etkisiz kılınmıştır (ör. ses seviyesi).

■ İstenen ayar görülene kadar \wedge veya \vee ok tuşlarına dokununuz ya da **||||** alanında parmağınızı sağa veya sola doğru kaydırınız.

■ Seçimi *OK* ile onaylayınız.

Ayar kaydedilir. Bir üst menüye geri dönersiniz.

Program ve fonksiyon seçimi

Programların ve fonksiyonların sensörlü tuşları (ör. Diğer ) ekranın yukarısında bulunur (bkz. "Kullanım - Ayarlar" bölümü).

■ İsteddiğiniz programın veya fonksiyonun sensörlü tuşuna dokununuz.

Kumanda panelindeki sensörlü tuş turuncu renkte yanar.

■ Diğer  menüsünde, istenen menü öğesi aydınlatılana kadar seçim listelerinde gezininiz.

■ Pişirme işlemi için değerleri ayarlayınız.

■ *OK* ile onaylayınız.

Programın değiştirilmesi

Bir pişirme işlemi sırasında başka bir programa geçebilirsiniz.

O ana kadar seçili programın sensörlü tuşu turuncu renkte yanar.

- Yeni programın veya fonksiyonun sensörlü tuşuna dokununuz.

Değiştirilen program ve bu programa ait önerilen değerler görüntülenir.

Değiştirilen programın sensörlü tuşu turuncu renkte yanar.

Diğer  menüsünde, istenen menü öğesi görülene kadar seçim listelerinde gezininiz.

Sayı girişi

Değiştirilmesi mümkün sayıların arka planı aydınlatılır.

- İstenen sayının arka planı aydınlatılana kadar \wedge veya \vee ok tuşlarına dokununuz ya da  alanında parmağınızı sağa veya sola doğru kaydırınız.

Faydalı bilgi: Bir ok tuşunu basılı tutarsanız, değerler ok tuşu bırakılana kadar otomatik olarak ilerlemeye devam eder.

- *OK* ile onaylayınız.

Değiştirilen sayı kaydedilir. Bir üst menüye geri dönersiniz.

Harflerin girilmesi

Harfler gezinti bölümü vasıtasıyla girilir. Kısa ve net isimler seçiniz.

- İstenen karakterin arka planı aydınlatılıncaya kadar \wedge veya \vee ok tuşlarına dokununuz ya da  alanında parmağınızı sağa veya sola doğru kaydırınız.

Seçtiğiniz karakter üstteki satırda görüntülenir.

Faydalı bilgi: Maksimum 10 karakter kullanılabilir.

\hookleftarrow ile karakterleri birbiri ardına silebilirsiniz.

- Diğer karakterleri seçiniz.
- İsim girdikten sonra \checkmark öğesini seçiniz.
- *OK* ile onaylayınız.

İsim kaydedilir.

MobileStart özelliğinin etkinleştirilmesi

- MobileStart özelliğini etkinleştirmek için  sensörlü tuşuna dokununuz.

 sensörlü tuşu yanar. Buharlı fırını Miele@mobile uygulamasıyla uzaktan kumanda edebilirsiniz.

Buharlı fırının doğrudan kumandası, uygulama ile uzaktan kumandaya göre önceliklidir.

MobileStart,  sensörlü tuşu yandığı müddetçe kullanılabilir.

Kullanım esasları

Su çekme

Buharlı pişirme [SSS] ve Nem ilaveli pişirme [SSS] programlarında pişirme işlemi için suyun hazırlanması talimatı gösterilir.

- Bir kaba belirtilen miktarda taze su doldurunuz.

Distile su, karbonik asitli su veya diğer sıvı türleri buharlı fırına zarar verebilir.

Sadece taze, soğuk içme suyu (20 °C altında) kullanınız.

- Kapağı açınız.
- Kumanda panelinin sol alt tarafında bulunan doldurma borusunu öne doğru çekiniz.

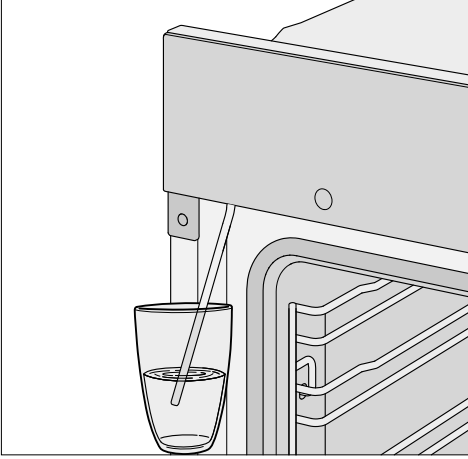

- Doldurma borusunu içinde taze su bulunan kabın içine daldırınız.
- OK ile onaylayınız.

Su çekme işlemi başlar.

Gerçekte çekilen taze su miktarı öngörülen miktardan daha az olabilir, bu durumda kabın içinde bir miktar su kalır.

Su çekme işlemi istediğiniz anda OK seçimiyle durdurabilir ve tekrar kaldığı yerden devam ettirebilirsiniz.

- Kabı su çekme işleminin ardından fırından alınız ve kapağı kapatınız.

Tekrar kısa bir pompalama sesi duyulur. Doldurma borusunda kalmış olan su çekilir.

Pişirme işlemi başlar. Su, yemek pişerken buhar şeklinde fırının içine verilir. Buhar giriş delikleri fırın tavanının sol arka köşesinde bulunur.

⚠ Sıcak buhar sonucu yaralanma tehlikesi.

Buhar kullanılan pişirme işlemlerinde, cihazın kapağı açıldığında dışarıya çok yoğun bir şekilde sıcak buhar çıkabilir. Buhar, yanmanıza neden olabilir.

Bir adım geri çekiliniz ve sıcak buharın dağılmasını bekleyiniz.

Bu kullanım kılavuzunda tanıtılan fırın modellerini arka sayfada bulabilirsiniz.

Tip etiketi

Tip etiketi kapak açıldığında ön çerçevede görülür.

Tip etiketinde cihazın modelini, seri numarasını ve bağlantı bilgilerini (gerilim/frekans/maks. bağlı yük) bulabilirsiniz.

Miele'nin size yardımcı olabilmesi için, sorularınız ya da sorunlarınız olduğunda bu bilgileri hazır bulundurunuz.

Teslimat kapsamı

- Buharlı fırın fonksiyonlarının kullanımına yönelik kullanım kılavuzu ve montaj kılavuzu
- Otomatik programlar ve programlar için yemek tarifleri kitabı
- Buharlı fırının mutfak dolabının içine tespitine yönelik vidalar
- Buhar sisteminin kirecini çözmek için kireç çözücü tabletler ve vantuzlu bir plastik hortum
- Çeşitli aksesuarlar

Cihazla birlikte verilen ve sonradan satın alınabilen aksesuarlar

Donanım modele bağlıdır.

Buharlı fırınınız esas olarak tel raflara, pişirme kaplarına, standart tepsiye, pişirme ve kızartma ızgarasına (kısaca: tel ızgara) sahiptir.

Modele bağlı olarak buharlı fırınınız ayrıca burada listelenmiş olan aksesuarların bir kısmı ile donatılmıştır.

Listelenen tüm aksesuarlar ve temizlik ve bakım ürünleri Miele buharlı fırınlarına özel tasarlanmıştır.

Aksesuarları Miele Webshop sitesinden, Miele yetkili servisinden veya Miele bayisinden edinebilirsiniz.

Sipariş verirken buharlı fırınınızın modelini ve istenen aksesuarın tanımını belirtiniz.

Tel raflar

Fırının içinde sağ ve sol yanda aksesuarların yerleştirilmesine yönelik  seviyeli tel raflar bulunur.

Raf seviyelerinin tanımlarını ön çerçevede bulabilirsiniz.

Her bir seviye üst üste 2 telden oluşur.

Aksesuarlar (ör. tel ızgara) iki telin arasına sürülür.

FlexiClip teleskopik raylar (varsa) alt tele monte edilir.

Tel rafları sökmeniz mümkündür (bkz. “Temizlik ve bakım - FlexiClip teleskopik raylı tel rafların sökülmesi” bölümü).

Donanım

Çekme korumalı fırın tepsisi, standart tepsi ve tel ızgara

Fırın tepsisi HBB 71:

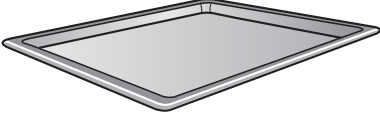

Standart tepsi HUBB 71:

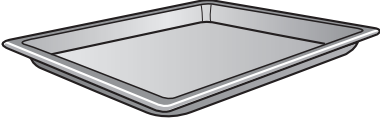

HBBR 71 Tel ızgara:

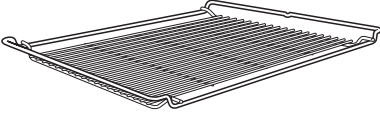

Bu aksesuarları daima bir raf seviyesinin telleri arasına sürünüz.

Tel ızgarayı daima yerleştirme alanı aşağı gelecek şekilde sürünüz.

Bu aksesuarların kısa kenarının ortasında bir çekme koruması bulunur. Bu donanım, sadece kısmen dışarı çekmek istediğinizde aksesuarların tel raflardan dışarı kaymasını önler.



Standart tepsi, üstüne ızgara yerleştirilmiş olarak kullanıldığında, tepsi raf seviyesinin telleri arasına ve tel ızgara da otomatik olarak telin üstüne sürülür.

Buharlı pişirme  programında sıvıları toplamak için **daima** standart tepsiyi 1. raf seviyesine yerleştiriniz.

HFC 71 FlexiClip Teleskopik Raylar

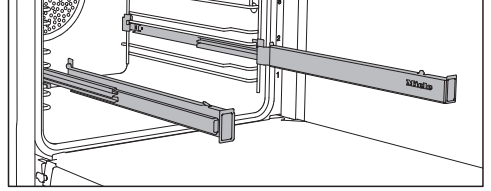

FlexiClip teleskopik rayları 1–4. seviyelerde kullanabilirsiniz.

Aksesuarı üzerine yerleştirmeden önce FlexiClip teleskopik rayları tam olarak içeri itiniz.

Aksesuarlar bu durumda otomatik olarak ön ve arkadaki kenetleme tırnakları arasına güvenli bir şekilde yerleşir ve kayıp düşmeye karşı emniyet altına alınmış olurlar.

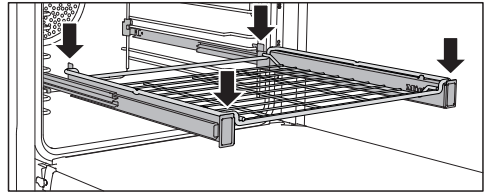
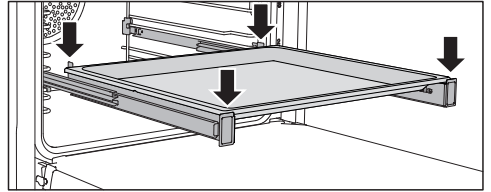

FlexiClip teleskopik rayların taşıma kapasitesi azami 15 kilogramdır.

FlexiClip teleskopik rayların takılması ve sökülmesi

⚠ Sıcak yüzeyler sonucu yaralanma tehlikesi.

Buharlı fırın çalışırken çok ısınır. Rezistanslara, fırının iç panellerine ve aksesuarlara değmeniz halinde yanabilirsiniz.

FlexiClip teleskopik rayları monte etmeden ve sökmeden önce rezistansların, fırının içinin ve aksesuarların soğumasını bekleyiniz.

FlexiClip teleskopik raylar herhangi bir seviyenin telleri arasına takılır.

FlexiClip teleskopik rayı Miele yazısı sağ tarafa gelecek şekilde monte ediniz.

FlexiClip teleskopik rayları takma veya sökme sırasında çekip **uzatmayınız**.

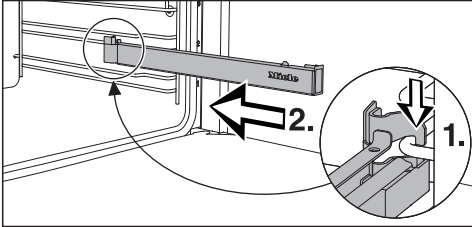

- FlexiClip teleskopik rayı önden herhangi bir seviyenin alt teline takınız (1.) ve tel boyunca fırının içine itiniz (2.).

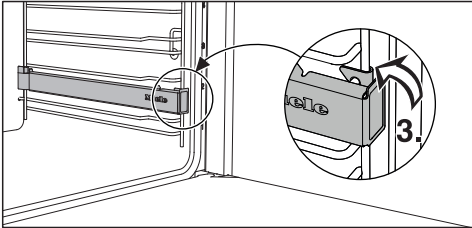

- FlexiClip teleskopik rayı raf seviyesinin alt teli üstünde sabitleyiniz (3.).

FlexiClip teleskopik raylar takıldıktan sonra bloke olurlarsa, bir kez kuvvetlice dışarı çekmeniz gerekir.

FlexiClip teleskopik rayları sökmek için aşağıdaki işlemleri gerçekleştiriniz:

- FlexiClip teleskopik rayı tamamen içeri itiniz.

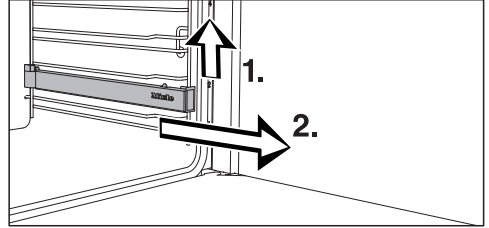

- FlexiClip teleskopik rayı önden kaldırırsınız (1.) ve tel boyunca dışarı çekiniz (2.).

Yuvarlak fırın tepsileri



HBF 27-1 deliksiz yuvarlak fırın kalıbı pizza, mayalı hamur veya sulu hamurdan yapılan ince kekler, tatlı ve tuzlu tartlar, üstü kızartılan tatlılar, pide ya da dondurulmuş turtaların veya pizzaların hazırlanması için uygundur.

Delikli yuvarlak kızartma ve AirFry tepsi HBFP 27-1, Gourmet delikli kızartma ve AirFry HBBL 71 tepsi ile aynı kullanım olanaklarına sahiptir.

Her iki fırın tepsinin de emaye yüzeyi PerfectClean kaplıdır.

- Tel ızgarayı fırına koyunuz ve yuvarlak fırın tepsinin de tel ızgara üzerine yerleştiriniz.

Donanım

Gourmet delikli kızartma ve AirFry tepsi si HBBL 71

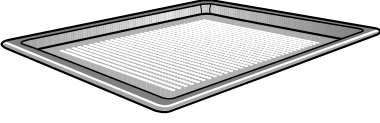

Gourmet kızartma ve AirFry tepsisinin küçük delikleri pişirme işlemini kusursuz hale getirir:

- Taze mayalı ve Quark'lı hamurdan hamur işleri, ekmek ve küçük ekmekler pişirilirken altları daha iyi kızarır. Hamuru önce düz bir yüzey üzerinde açınız ve ardından Gourmet kızartma ve AirFry tepsinine yerleştiriniz.
- Patates kızartması, kroket veya benzerleri sıcak hava akımında yağsız kızartılabilir (AirFrying).
- Kurutma sırasında yiyeceğin etrafındaki hava sirkülasyonu optimize edilir.

Emaye yüzey PerfectClean kaplıdır.

HBFP 27-1 delikli yuvarlak kızartma ve AirFry tepsi si de size aynı kullanım olanaklarını sunar.

Delikli Gourmet kızartma ve AirFry tepsi si ve delikli yuvarlak kızartma ve AirFry kalıbı, Buharlı pişirme  programında kullanım için uygun değildir. Delikli tepsi leri ve kalıpları sadece hamur işleri pişirmek için kullanınız.

HBS 70 Pizza pişirme taşı



Pizza Pişirme Taşı ile pizza, keş, ekmek, küçük ekmek, tuzlu hamur işleri vb. gibi çıtır bir tabanı olması gereken yemeklerde ideal pişirme sonuçları elde edersiniz. Pizza pişirme taşı ateşe dayanıklı seramikten yapılmıştır ve üstü sırlanmıştır. Taşla birlikte, pişirilecek malzemenin taşın üzerine konulması ve üzerinden alınması için, işlenmemiş tahtadan bir kürek bulunur.

- Tel ızgarayı fırına sürünüz ve pizza pişirme taşı nı tel ızgara üzerine yerleştiriniz.

HGBB 71 Izgara ve kızartma tepsi si

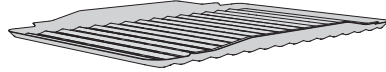

Izgara ve kızartma tepsi si standart tepsi içine konulur.

Izgara, kızartma veya AirFrying sırasında damlayan et sularının yanmasını önler ve bu şekilde bu sular daha sonra kullanılabilir.

Emaye yüzey PerfectClean kaplıdır.

HUB Gourmet kızartma kabı HBD kızartma kabı kapağı

Miele Gourmet kızartma kabını diğer kızartma kaplarının aksine tel rafa doğrudan sürebilirsiniz. Tel ızgara gibi bir çekme korumasına sahiptir. Kızartma kabının üst yüzeyi yapışmaz bir tabaka ile kaplıdır.

Farklı derinliklere sahip Gourmet kızartma kapları mevcuttur. Bunların genişlik ve yükseklikleri aynıdır.

Uygun kapaklar ayrıca satın alınabilir. Satın alırken kızartma kabının modelini belirtiniz.

Derinlik: 22 cm

HUB 5000-M
HUB 5001-M*

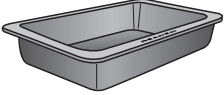

HBD 60-22

Derinlik: 35 cm

HUB 5001-XL*

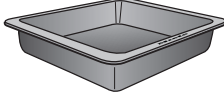

HBD 60-35

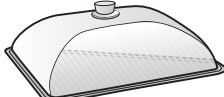
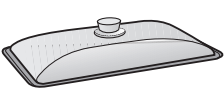

*İndüksiyonlu ocaklara uygundur

Buharlı pişirme kabı

Buharlı fırınla birlikte paslanmaz çelik pişirme kabı da teslim edilir. Aksesuarlarınızı tamamlamanız için farklı büyüklüklerde, delikli veya deliksiz çeşitli pişirme kapları da edinebilirsiniz.

Buharda pişirme için mümkün olduğunca delikli pişirme kaplarını kullanınız. Buhar, pişirilen malzemeye tüm yönlerden ulaşır ve malzeme eşit bir şekilde pişer.

Piştirilecek malzemeyi içeren pişirme kabı 3. raf seviyesine yerleştirilir.

Sıvıları toplamak için **daima** standart tepsiyi 1. raf seviyesine yerleştiriniz.

DGG 20



1 ad. Deliksiz pişirme kabı
kapasitesi 2,4 lt. / Malzeme miktarı
1,8 lt.
450 x 190 x 40 mm (GxDxY)

DGGL 20

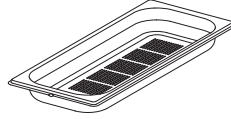

1 ad. Delikli pişirme kabı
kapasitesi 2,4 lt. / Malzeme miktarı
1,8 lt.
450 x 190 x 40 mm (GxDxY)

DGGL 12



1 ad. Delikli pişirme kabı
kapasitesi: 5,4 lt. / Malzeme miktarı
3,3 lt.
450 x 390 x 40 mm (GxDxY)

Katalitik emaye kaplı aksesuarlar

Arka panel

Katalitik emaye kaplama uygunsuz kullanım veya çok inatçı kirler sonucu işlevini yerine getiremez hale gelirse yedek parça siparişi veriniz.

Sipariş verirken buharlı fırınınızın modelini belirtiniz.

Donanım

HEG Tepsisi tutacağı

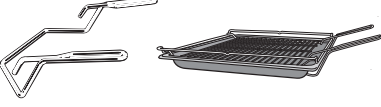

Tutacak standart tepsinin, fırın tepsisinin ve tel ızgaranın fırından çıkarılmasını kolaylaştırır.

Temizlik ve bakım aksesuarları

- Buharlı fırının kirecini çözmek için kireç çözücü tabletler, vantuzlu plastik hortum
- Miele çok amaçlı mikrofiber bez
- Miele fırın temizleyici

Güvenlik tertibatları

- **Çalıştırma kilidi**  (bkz. “Ayarlar - Güvenlik” bölümü)
- **Tuş kilidi** (bkz. “Ayarlar - Güvenlik” bölümü).
- **Soğutma fanı** (bkz. “Ayarlar - Gecikmeli fan kapatma” bölümü).
- **Emniyet kapatması**
Emniyet kapatması buharlı fırın olduğandışı uzun bir süre çalıştığında otomatik olarak etkinleşir. Bu süre seçilen programa bağlıdır.
- **Havalandırmalı kapak**
Kapak kısmen ısı yansıtıcı kaplama ile donatılmış cam panellerden oluşur. Fırın çalışırken, ek olarak kapaktan hava iletilir böylece dış cam soğuk kalır. Kapağı temizlemek için yerinden çıkarabilir ve parçalarına ayırabilirsiniz (bkz. “Temizlik ve bakım”).

PerfectClean kaplamalı yüzeyler

PerfectClean kaplamalı yüzeyler yapışmayı mükemmel bir şekilde engellerler ve çok kolay temizlenirler.

Pişirilen yemek kolayca alınır. Pişirme ve kızartma işlemlerinden sonra fırında kalan kirler kolayca temizlenir.

Pişirdiğiniz yemeği PerfectClean kaplamalı yüzeyler üzerinde kesebilir ve doğrayabilirsiniz.

PerfectClean yüzeyin çizilmemesi için seramik bıçak kullanmayınız.

PerfectClean kaplamalı yüzeylerin bakımı cam yüzeylerin bakımına benzer. Yapışmayı önleyici kaplama ve olağanüstü kolay temizleme avantajlarının kaybolmaması için “Temizlik ve bakım” bölümündeki uyarıları okuyunuz.

PerfectClean kaplamalı yüzeyler

- Fırının içi
- Tel raflar
- FlexiClip sürgülü raflar
- Tel ızgara
- Standart tepsisi
- Fırın tepsisi
- ızgara ve kızartma tepsisi
- Gourmet delikli kızartma ve AirFry tepsisi
- Yuvarlak delikli kızartma ve AirFry kalıbı
- Yuvarlak fırın tepsisi

Miele@home

Buharlı fırınınız entegre bir Wi-Fi modülü ile donatılmıştır.

Kullanmak için şunlara ihtiyacınız olacaktır:

- Wi-Fi ağı
- Miele uygulaması
- Miele kullanıcı hesabı Kullanıcı hesabınızı Miele uygulaması ile oluşturabilirsiniz.

Miele uygulaması, buharlı fırın ile evdeki Wi-Fi ağı arasındaki bağlantıda size rehberlik eder.

Buharlı fırını Wi-Fi ağınıza bağladıktan sonra, uygulama yardımıyla örneğin şu işlemleri gerçekleştirebilirsiniz:

- Buharlı fırınınızın çalışma durumuna ilişkin bilgilerin görüntülenmesi
- Buharlı fırınınızda gerçekleştirilmekte olan pişirme işlemlerine ilişkin bilgilerin görüntülenmesi
- Gerçekleştirilmekte olan pişirme işlemlerinin sonlandırılması

Buharlı fırının Wi-Fi ağınıza bağlanması sonucunda buharlı fırının gücü kapalıyken bile enerji tüketimi yükselir.

Buharlı fırınınızın kurulum yerinde Wi-Fi ağınızın sinyalinin yeterince güçlü olduğundan emin olunuz.

Wi-Fi bağlantısının kullanılabilirliği

Wi-Fi bağlantısı bir frekans aralığını başka cihazlarla (ör. mikrodalga, uzaktan kumandalı oyuncaklar) paylaşır. Bunun sonucunda geçici veya kalıcı bağlantı sorunları ortaya çıkabilir. Sunulan fonksiyonların sürekli bir şekilde kullanılabilirliği bu sebeple sağlanamayabilir.

Miele@home mevcudiyeti

Miele uygulamasının kullanımı ülkenizde Miele@home hizmetlerinin mevcudiyetine bağlıdır.

Miele@home hizmeti her ülkede mevcut değildir.

Buna ilişkin bilgileri www.miele.com İnternet sayfasından edinebilirsiniz.

Miele Uygulaması

Miele uygulamasını Apple App Store® veya Google Play Store™ mağazalarından indirebilirsiniz.



İlk Çalıştırma

Temel ayarlar

İlk çalıştırma için takip eden ayarları gerçekleştirmeniz gerekir. Bu ayarları daha sonra tekrar değiştirmeniz mümkündür (bkz. “Ayarlar” bölümü).

 Sıcak yüzeyler sonucu yaralanma tehlikesi.

Buharlı fırın çalışırken çok ısınır. Güvenli bir şekilde çalışabilmesi için buharlı fırını ancak monte edildikten sonra kullanınız.

Buharlı fırın elektrik şebekesine bağlandığında gücü otomatik olarak açılır.

Lisan ayarı

- İstedığınız lisanı seçiniz.
- OK ile onaylayınız.

Yanlışlıkla anlamadığınız bir lisan seçerseniz, “Ayarlar – Lisan 

Konum ayarı

- İsteddiğiniz konumu seçiniz.
- OK ile onaylayınız.

Miele@home kurulumu

Ekranda Miele@home kurulumu görüntülenir.

- Miele@home sistemini hemen kurmak isterseniz Devam seçeneğine dokununuz ve OK ile onaylayınız.
- Kurulumu daha sonraki bir ana ertelemek isterseniz, Atla seçeneğine dokununuz ve OK ile onaylayınız. Kurulumun ertelenmesine ilişkin bilgileri “Ayarlar - Miele@home” bölümünde bulabilirsiniz.

- Miele@home sistemini hemen kurmak istiyorsanız, istenen bağlantı yöntemini seçiniz.

Ekranda Miele Uygulaması takip eden adımlarda size rehberlik edecektir.

Tarih ayarı

- Sırayla yıl, ay ve günü ayarlayınız.
- OK ile onaylayınız.

Güncel saat ayarı

- Güncel saati, saat ve dakika olarak ayarlayınız.
- OK ile onaylayınız.

Su sertlik derecesi ayarı

Yetkili Su İdaresi yerel su sertlik derecesi hakkında size bilgi verebilir.

Su sertlik derecesine ilişkin ek bilgileri “Ayarlar - Su sertlik derecesi” bölümünde bulabilirsiniz.

- Yerel su sertlik derecesini ayarlayınız.
- OK ile onaylayınız.

İlk çalıştırma işleminin bitirilmesi

- Duruma göre ekranda verilen diğer talimatları uygulayınız.

İlk çalıştırma işlemi böylece tamamlanmış olur.



Buharlı fırının ilk kez ısıtılması ve buhar sisteminin yıkanması

Buharlı fırının ilk kez ısıtılması sırasında hoş olmayan kokular oluşabilir. Bu kokular buharlı fırını en az bir saat ısıtarak giderilebilir. Aynı süre içinde buhar sisteminin yıkanması da uygun olacaktır.

Isıtma işlemi sırasında mutfağın iyi havalandırılmasını sağlayınız. Kokuların başka odalara gitmesini engelleyiniz.

- Buharlı fırın ve aksesuarlarının üstündeki olası etiket veya koruyucu folyoları sökünüz.
- Isıtma işleminden önce fırın içinde kalan olası ambalaj kalıntılarını ve tozları ıslak bir bezle alınız.
- FlexiClip teleskopik rayları tel raflara monte ediniz ve tüm tepsiler ve tel ızgarayı fırına yerleştiriniz.
- Buharlı fırının gücünü Açma/Kapama  tuşu ile açınız.

Program seçimi görüntülenir.

- Nem ilaveli pişirme  seçeneğini seçiniz.
- Nem ilaveli + Turbo+  seçeneğini seçiniz.

Önerilen sıcaklık (160 °C) görüntülenir. Fırın ısıtması, aydınlatması ve soğutma fanı çalışmaya başlar.

- Mümkün olan en yüksek sıcaklık değerini (250 °C) ayarlayınız.
- OK ile onaylayınız.
- Otomatik buhar püskürtme seçeneğini seçiniz.

Ekranda su çekme işlemini başlatma talimatı görüntülenir.

- Bir kaba belirtilen miktarda taze su doldurunuz ve ekranda gösterilen talimatları uygulayınız (bkz. “Kullanım prensibi” – “Su çekme” bölümü).

Buharlı fırını en az bir saat ısıtınız.

- Buharlı fırının gücünü en az bir saat sonra Açma/Kapama  tuşu ile kapatınız.

İlk kez ısıtıldıktan sonra fırının temizlenmesi

 Sıcak yüzeyler sonucu yanık tehlikesi.

Buharlı fırın çalışırken çok ısınır. Rezistanslara, fırının iç panellerine ve aksesuarlara değmeniz halinde yanabilirsiniz.





Elle temizlikten önce rezistansların, fırının içinin ve aksesuarların soğumasını bekleyiniz.

- Tüm aksesuarları fırından çıkartınız ve bunları elde temizleyiniz (bkz. “Temizlik ve bakım” bölümü).
- Fırının içini sıcak su, elde bulaşık deterjanı ve temiz bir sünger bez ya da temiz, nemli bir mikrofiber bez ile temizleyiniz.
- Yüzeyleri yumuşak bir bezle kurulayınız.

Fırının kapağını ancak fırının içi kuruolduktan sonra kapatınız.

Ayarlar

Ayarlar tablosu

Menü ögesi	Yapılabilecek ayarlar
Lisan 	... deutsch english ... Konum
Güncel saat	Gösterge Açık* Kapalı Gece kapatması Saat formatı 12 sa. 24 sa.* Ayarla
Tarih	
Aydınlatma	Açık 15 saniye "Açık"* Kapalı
Ekran	Parlaklık  QuickTouch Açık Kapalı*
Ses seviyesi	Sinyal sesleri Melodiler*  Solo ton  Tuş sesi  Karşılama melodisi Açık* Kapalı
Birimler	Ağırlık g* lb/oz lb Sıcaklık °C* °F
Booster	Açık* Kapalı
Hızlı soğutma	Açık* Kapalı
Sıcak tutma	Açık Kapalı*

* Fabrika ayarı

Menü ögesi	Yapılabilecek ayarlar
Önerilen sıcaklıklar	
Gecikmeli fan kapatma	Sıcaklık kontrollü* Zaman kontrollü
Su sertlik derecesi	1° dH ... 15° dH ... 70° dH
Yükseklik	0 - 250 m* ... 751 - 1000 m ... 1751 - 2000 m
Güvenlik	Tuş kilidi Açık Kapalı* Çalıştırma kilidi  Açık Kapalı*
Miele@home	Etkinleştir Etkisiz kıl Bağlantı durumu Yeni kurulum Sıfırla Kurulum
Uzaktan kumanda	Açık* Kapalı
Güncelleme	Açık* Kapalı
Yazılım sürümü	
Bayi	Fuar modu Açık Kapalı*
Fabrika ayarları	Cihaz ayarları Kişisel programlar Önerilen sıcaklıklar

* Fabrika ayarı

Ayarlar

“Ayarlar” menüsünün görüntülenmesi

Diğer  | Ayarlar menüsünde fabrika ayarlarını gereksinimlerinize göre uyarlayarak buharlı fırınınızı kişiselleştirebilirsiniz.

■ Diğer  seçeneğini seçiniz.

■ Ayarlar  seçeneğini seçiniz.

■ İstedığınız ayarı seçiniz.



Şimdi ayarları kontrol edebilir veya değiştirebilirsiniz.

Ayarlar, ancak herhangi bir pişirme işlemi gerçekleşmiyorsa değiştirilebilir.

Lisan

Lisanınızı ve konumunuzu ayarlayabilirsiniz.

Seçim ve onayın hemen ardından ekranda istenen lisan görüntülenir.

Faydalı bilgi: Yanlışlıkla anlamadığınız bir lisan seçtiyseniz,  sensörlü tuşunu seçiniz. Tekrar Lisan  alt menüsüne ulaşmak için  sembolünü referans olarak alınız.

Güncel saat

Gösterge

Gücü kapalı buharlı fırın için güncel saat göstergesi türünü seçiniz:

- Açık

Güncel saat ekranda sürekli olarak görüntülenir.

Ek olarak Ekran | QuickTouch | Açık ayarını seçerseniz, tüm sensörlü tuşlar dokunuşa hemen tepki verir.

Ek olarak Ekran | QuickTouch | Kapalı ayarını seçerseniz, ekranı kullanabilmek için önce buharlı fırının gücünü açmanız gerekir.

- Kapalı

Enerji tasarrufu amacıyla ekran karartılır. Ekranı kullanabilmek için önce buharlı fırının gücünü açmanız gerekir.

- Gece kapatması

Enerji tasarrufu amacıyla güncel saat ekranda sabah saat 5 ile gece saat 23 arasında görüntülenir. Diğer zamanlarda ekran karanlık kalır.

Saat formatı

Güncel saati 24 ya da 12 saatlik formatta (24 sa. veya 12 sa.) görüntüleyebilirsiniz.

Ayarla

Saat ve dakika ayarı yapılır.

Bir elektrik kesintisinin ardından güncel saat tekrar görüntülenir. Güncel saat yaklaşık 150 saatlik bir süre için kaydedilir.

Buharlı fırın Wi-Fi ağına bağlanmış ve Miele uygulamasında oturum açmışsa, güncel saat Miele uygulamasındaki konum ayarı esas alınarak senkronize edilir.

Tarih

Tarihi ayarlayınız.

Aydınlatma

- Açık

Fırın aydınlatması tüm pişirme işlemi boyunca açık kalır.

- 15 saniye “Açık”

Fırın aydınlatması bir pişirme işlemi başladıktan 15 saniye sonra söner. Sensörlü  tuşunu seçerek fırın aydınlatmasını tekrar 15 saniye için açabilirsiniz.



- Kapalı

Fırın aydınlatması kapalıdır. Sensörlü  tuşunu seçerek fırın aydınlatmasını 15 saniye için açabilirsiniz.

Ekran

Parlaklık

Ekran parlaklığı bir çubuk göstergeyle gösterilir.

-  en yüksek parlaklık
-  en düşük parlaklık

QuickTouch

Buharlı fırının gücü kapatıldığında sensörlü tuşların nasıl tepki vermesi gerektiğini belirleyiniz.

- Açık
Ek olarak Güncel saat | Gösterge | Açık veya Gece kapatması ayarını seçtiyseniz, sensörlü tuşlar buharlı fırının gücü kapalıyken de tepki verir.
- Kapalı
Güncel saat | Gösterge ayarından bağımsız olarak, sensörlü tuşlar sadece buharlı fırının gücü açıkken ve buharlı fırının gücü kapatıldıktan sonra belli bir süre için tepki verirler.

Ses seviyesi

Sinyal sesleri

Sinyal sesleri etkinleştirildiyse, ayarlanan sıcaklığa ulaşıldıktan ve ayarlanan süre geçtikten sonra bir sinyal duyulur.

Melodiler

Bir işlemin sonunda fasılalarla birden fazla kez bir melodi duyulur.



Bu melodinin ses seviyesi bir çubuk gösterge ile gösterilir.

-  en yüksek ses seviyesi
-  Melodi kapalı

Solo ton



Bir işlemin sonunda belli bir süre boyunca sürekli bir sinyal duyulur.

Bu solo sesin seviyesi bir çubuk gösterge ile gösterilir.

-  en yüksek ses seviyesi
-  en düşük ses seviyesi

Tuş sesi

Sensörlü tuşların her seçilişinde duyulan tuş sesinin seviyesi bir çubuk gösterge ile gösterilir.

-  en yüksek ses seviyesi
-  Tuş sesi kapalı

Karşılama melodisi

Açma/Kapama  tuşuna dokunulduğunda duyulan melodiyi açabilir veya kapatabilirsiniz.

Ayarlar

Birimler

Ağırlık

Otomatik programlarda gıdaların ağırlığını gram (g), libre (lb/oz) veya libre/ons (lb) olarak ayarlayabilirsiniz.

Sıcaklık

Sıcaklığı Santigrat derece (°C) veya Fahrenheit derece (°F) olarak ayarlayabilirsiniz.

Booster

Booster fonksiyonu fırının hızla ısıtılmasına yarar.

- Açık
Booster fonksiyonu pişirme işleminin ön ısıtma evresinde otomatik olarak açılır. Üst ısıtma/Izgara rezistansı, halka rezistans ve fan aynı anda çalışarak fırını ayarlanan sıcaklığa ısıtır.
- Kapalı
Booster fonksiyonu pişirme işleminin ön ısıtma evresinde kapatılır. Fırın sadece programa ait rezistans tarafından ısıtılır.

Hızlı soğutma

Hızlı soğutma fonksiyonuyla yemeği ve fırının içini yemek piştikten sonra hızlı bir şekilde soğutabilirsiniz.

Bu fonksiyon, örneğin hemen ardından fırının soğuk olmasını gerektiren bir otomatik program başlatacaksanız faydalı olacaktır.

Sıcak tutma fonksiyonuyla birlikte yemeği piştikten sonra daha fazla pişmeden sıcak tutabilirsiniz.

- Açık
Hızlı soğutma fonksiyonu açıktır. Pişirme işlemi sona erdiğinde kapak otomatik olarak bir miktar açılır. Soğutma fanı yemeği ve fırının içini hızla soğutur.

- Kapalı
Hızlı soğutma fonksiyonu kapatılmıştır. Pişirme işlemi bittikten sonra kapak kapalı kalır. Soğutma fanı yemeği ve fırının içini soğutur.

Sıcak tutma

Sıcak tutma fonksiyonuyla, yemeği piştikten sonra daha fazla pişmeden sıcak tutabilirsiniz. Yemek önceden ayarlı bir sıcaklıkta sıcak tutulur (Ayarlar | Önerilen sıcaklıklar | Sıcak tutma).

Sıcak tutma fonksiyonunu Hızlı soğutma fonksiyonu ile birlikte kullanabilirsiniz.

- Açık
Sıcak tutma fonksiyonu açıktır. Pişirme işlemi sona erdiğinde kapak otomatik olarak bir miktar açılır. Soğutma fanı yemeği ve fırının içini hızla ön ayarlı sıcaklığa soğutur. Bu sıcaklığa ulaşıldığında, kapak yemeği sıcak tutmak için tekrar otomatik olarak kapanır.
- Kapalı
Sıcak tutma fonksiyonu kapatılmıştır. Pişirme işlemi bittikten sonra kapak kapalı kalır. Soğutma fanı yemeği ve fırının içini soğutur.

Önerilen sıcaklıklar

Sürekli olarak önerilenlerden farklı sıcaklıklarla çalışmanız halinde önerilen sıcaklık değerlerini değiştirmeniz mantıklı olur.

Menü öğesini seçtiğinizde program seçim listesi görüntülenir.

- Kullanmak istediğiniz programı seçiniz.

Önerilen sıcaklık değeri ve sıcaklık değerini değiştirebileceğiniz sıcaklık aralığı görüntülenir.

- Önerilen sıcaklığı değiştiriniz.

- OK ile onaylayınız.

Ayrıca Sıcak tutma fonksiyonu için önerilen sıcaklığı da değiştirebilirsiniz.

Gecikmeli fan kapatma

Pişirme işleminden sonra, fırın içindeki nemli havanın kumanda paneli veya mutfak dolapları üzerinde yoğunlaşması için soğutma fanı bir süre daha çalışmaya devam eder.

- Sıcaklık kontrollü
Soğutma fanı fırının içindeki sıcaklık yakl. 70 °C'nin altına indiğinde kapatılır.
- Zaman kontrollü
Soğutma fanı yakl. 25 dakika sonra kapatılır.

Yoğuşma suyu nedeniyle mutfak dolabı ve tezgah zarar görebilir ve buharlı fırında korozyon meydana gelebilir. Pişen yemeği fırın içinde sıcak tutarsanız Zaman kontrollü ayarında nem yükselir ve kumanda paneli üzerinde yoğunlaşmaya, tezgah altında damlalar oluşmasına veya dolaplar üzerinde yoğunlaşmaya sebep olur. Zaman kontrollü ayarında fırının içinde yiyecek sıcak tutmayınız.

Ayarlar

Su sertlik derecesi

Buharlı fırının sorunsuz çalışması ve kirecinin doğru zamanda çözülmesi için, yerel su sertlik derecesi ayarlanmalıdır. Su ne kadar sertse, buharlı fırının kireci de o kadar sık çözülmelidir. Yetkili Su İdaresi içme suyunun yerel su sertlik derecesi hakkında size bilgi verebilir.

Evinizde bulunan bir su yumuşatma sistemini kullanıyorsanız, buharlı fırının ayarını, su yumuşatma sisteminin ayarlanmış değerlerine uygun bir şekilde yapınız.

Evinizde bulunan bir su demineralizasyonu sistemini (örneğin ters ozmoz sistemi) kullanıyorsanız, bu sistem, şartlandırılmış su en az 100 µS/cm iletkenliğe sahip olacak şekilde ayarlanmalıdır. Birçok su kalitesinde bu iletkenlik, su tamamen demineralize edilmeyip en az 3 °dH su sertlik derecesi ayarlanarak elde edilebilir. İletkenlik, buhar üreticindeki dolun seviyesinin algılanması için gereklidir. Buharlı fırındaki ayarı, su demineralizasyon sisteminin ayarlanmış değerlerine uygun bir şekilde yapınız.

Şişelenmiş su kullanıyorsanız, bu su İçme Suyu Yönetmeliği'ne uygun olmalıdır. Maden suyu veya karbonik asit katılmış su kullanmayınız. Buharlı fırındaki ayarı, kalsiyum içeriğine uygun bir şekilde yapınız. Kalsiyum içeriği, şişe üzerindeki etikette mg/l Ca²⁺ veya ppm (mg/l CaCO₃) olarak verilmiştir.

Su sertlik derecesi			Kalsiyum içeriği mg/l Ca ²⁺	Kalsiyum karbonat içeriği ppm (mg/l CaCO ₃)	Buharlı fırındaki ayar
°dH	°fH	mmol/l			
1	1,8	0,18	7	18	1
2	3,6	0,36	14	36	2
3	5,4	0,54	21	54	3
4	7,1	0,72	29	71	4
5	8,9	0,90	36	89	5
6	10,7	1,07	43	107	6
7	12,5	1,25	50	125	7
8	14,3	1,43	57	143	8
9	16,0	1,61	64	161	9
10	17,9	1,79	71	179	10
11	19,6	1,97	79	196	11
12	21,4	2,15	86	214	12
13	23,2	2,33	93	232	13
14	25,0	2,51	100	250	14
15	26,8	2,69	107	268	15
16	28,6	2,86	114	286	16

Su sertlik derecesi			Kalsiyum içeriği mg/l Ca ²⁺	Kalsiyum karbo- nat içeriği ppm (mg/l CaCO ₃)	Buharlı fırındaki ayar
°dH	°fH	mmol/l			
17	30,4	3,04	121	304	17
18	32,1	3,22	129	321	18
19	33,9	3,40	136	339	19
20	35,7	3,58	143	357	20
21	37,5	3,76	150	375	21
22	39,3	3,94	157	393	22
23	41,1	4,12	164	411	23
24	42,9	4,30	171	429	24
25	44,6	4,47	179	446	25
26	46,4	4,65	186	464	26
27	48,2	4,83	193	482	27
28	50,0	5,01	200	500	28
29	51,8	5,19	207	518	29
30	53,6	5,37	214	536	30
31	55,4	5,55	221	554	31
32	57,1	5,73	228	571	32
33	58,9	5,91	236	589	33
34	60,7	6,09	243	607	34
35	62,5	6,27	250	625	35
36	64,3	6,44	257	643	36
37-45	66-80	6,62-8,06	264-321	661-804	37-45
46-60	82-107	8,23-10,74	328-428	821-1071	46-60
61-70	109-125	10,92-12,53	436-500	1.089-1.250	61-70

Ayarlar

Yükseklik

Suyun kaynama derecesi bulunulan bölgenin deniz seviyesinden yüksekliğine göre farklılık gösterir. Bu ayar aracılığıyla bir taşınma halinde, buharlı fırının kullandığı yeni mekan ile eski mekan arasında en az 300 metrelik bir yükseklik farkının olması durumunda su kaynama derecesini ayarlıyorsunuz.

Güvenlik

Tuş kilidi

Tuş kilidi bir pişirme işleminin yanlışlıkla değiştirilmesini veya sonlandırılmasını önler. Tuş kilidi etkinleştirildiğinde, Açma/Kapama  tuşu haricindeki tüm sensörlü tuşlar ve ekrandaki alanlar, pişirme işlemi başladıktan birkaç saniye sonra kilitlenir.

- Açık
Tuş kilidi etkindir. Tuş kilidini kısa bir süre için etkisiz kılmak için sensörlü OK tuşuna en az 6 saniye boyunca dokununuz.
- Kapalı
Tuş kilidi etkisizdir. Tüm sensörlü tuşlar seçildiklerinde hemen tepki verir.

Çalıştırma kilidi

Çalıştırma kilidi sayesinde buharlı fırının gücünün yanlışlıkla açılması önlenir. Çalıştırma kilidi etkinleştirildiğinde, doğrudan Kısa Süre Sayacı ayarı yapmaya ve MobileStart fonksiyonunu kullanmaya devam edebilirsiniz.

Çalıştırma kilidi elektrik kesintisinden sonra da etkin kalır.

- Açık
Çalıştırma kilidi etkin. Buharlı fırını kullanabilmek için, OK sensörlü tuşuna en az 6 saniye boyunca dokununuz.

- Kapalı
Çalıştırma kilidi kaldırılır. Buharlı fırını normal bir şekilde kullanabilirsiniz.

Miele@home

Buharlı fırın, Miele@home uyumlu ev aletlerindedir. Buharlı fırınınızın fabrikada bir Wi-Fi iletişim modülü ile donatılmıştır ve kablosuz iletişime uygundur.

Buharlı fırınınızı Wi-Fi ağına bağlamak için birden fazla olanağınız mevcuttur. Buharlı fırınınızı Miele uygulaması yardımıyla veya WPS üzerinden Wi-Fi ağınıza bağlamanızı tavsiye ederiz.

- Etkinleştir
Bu ayar sadece Miele@home etkisiz kılındığında görülür. Wi-Fi fonksiyonu tekrar etkinleştirilir.
- Etkisiz kıl
Bu ayar sadece Miele@home etkinleştirildiğinde görülür. Miele@home kurulu kalır, Wi-Fi fonksiyonu devre dışı bırakılır.
- Bağlantı durumu
Bu ayar sadece Miele@home etkinleştirildiğinde görülür. Ekranda Wi-Fi sinyal kalitesi, ağ adı ve IP adresi gibi bilgiler görüntülenir.
- Yeni kurulum
Bu ayar sadece bir Wi-Fi ağı kurulduysa görülür. Fabrika ayarlarına sıfırlayıp yeni bir ağ bağlantısı kurabilirsiniz.
- Sıfırla
Bu ayar sadece bir Wi-Fi ağı kurulduysa görülür. Wi-Fi fonksiyonu etkisiz kılınır ve Wi-Fi ağı bağlantısı fabrika ayarlarına sıfırlanır. Miele@home sistemini kullanabilmek için Wi-Fi ağına tekrar bağlantı kurmanız gerekir. Buharlı fırını değiştirirken veya ikinci el bir buharlı fırını işleme alırken ağ ayarlarını sıfırlayınız. Tüm kişisel verileri kaldırdığınızdan ve buharlı fırının eski

sahibinin fırına erişmesinin mümkün olmadığından sadece bu şekilde emin olabilirsiniz.

- Kurulum
Bu ayar sadece Wi-Fi ağına henüz bağlantı kurulmadıysa görülür. Miele@home sistemini kullanabilmek için Wi-Fi ağına tekrar bağlantı kurmanız gerekir.

Uzaktan kumanda

Mobil cihazınıza Miele uygulamasını yüklediyseniz, Miele@home sistemine sahipseniz ve uzaktan kumanda özelliğini etkinleştirdeyseniz (Açık), MobileStart fonksiyonunu kullanabilir ve örneğin buharlı fırınınızda tamamlanmış işlemleri görüntüleyebilir veya devam etmekte olan bir pişirme işlemini sonlandırabilirsiniz.

Buharlı fırın, ağ bağlantılı hazırda bekleme modunda maks. 2 W güce ihtiyaç duyar.

MobileStart özelliğinin etkinleştirilmesi

- MobileStart özelliğini etkinleştirmek için  sensörlü tuşuna dokununuz.

 sensörlü tuşu yanar. Buharlı fırını Miele@mobile uygulamasıyla uzaktan kumanda edebilirsiniz.

Buharlı fırının doğrudan kumandası, uygulama ile uzaktan kumandaya göre önceliklidir.

MobileStart,  sensörlü tuşu yandığı müddetçe kullanılabilir.

Güncelleme

Güncelleme menü ögesi sadece Miele@home kullanımına yönelik ön şartlar sağlandıysa görülür ve seçilebilir (bkz. "İlk çalıştırma - Miele@home" bölümü).

RemoteUpdate özelliği ile buharlı fırınınızın yazılımı güncellenebilir. Buharlı fırınınız için bir güncelleme varsa, bu güncelleme buharlı fırınınız tarafından otomatik olarak indirilir. Ancak güncelleme otomatik olarak yüklenmez, sizin tarafınızdan manuel olarak başlatılması gerekir.

Bir güncellemeyi yüklemesiniz de buharlı fırınınızı normal bir şekilde kullanabilirsiniz. Bununla birlikte Miele, güncellemelerin yüklenmesini tavsiye eder.

Etkinleştirme/Etkisiz kılma

Fabrika ayarı olarak RemoteUpdate etkindir. Mevcut güncellemeler otomatik olarak indirilir ve sizin tarafınızdan manuel olarak başlatılmaları gerekir.

Güncellemelerin otomatik olarak indirilmesini istemiyorsanız RemoteUpdate özelliğini etkisiz kılınız.

Ayarlar

RemoteUpdate fonksiyonunun işleyişi

Bir güncellemenin içeriği ve kapsamı hakkındaki bilgiler Miele uygulamasında verilir.

Bir güncelleme mevcutsa, buharlı fırınınızın ekranında bir bildirim görüntülenir.

Güncellemeyi hemen yükleyebilir veya daha sonraki bir zamana erteleyebilirsiniz. Buharlı fırının gücünü bir sonraki açışınızda soru yinelenir.

Güncellemeyi yüklemek istemiyorsanız RemoteUpdate özelliğini devre dışı bırakınız.

Güncelleme birkaç dakika sürebilir.

RemoteUpdate sırasında şunlara dikkat edilmelidir:

- Bildirim almadığınız müddetçe herhangi bir güncelleme yok demektir.
- Yüklenen bir güncelleme geri alınamaz.
- Güncelleme sırasında buharlı fırının gücünü kapatmayınız. Aksi takdirde güncelleme iptal edilir ve yüklenmez.
- Bazı yazılım güncellemeleri sadece Miele yetkili servisi tarafından gerçekleştirilebilir.

Yazılım sürümü

“Yazılım sürümü” menü öğesi Miele yetkili servisine yöneliktir. Özel kullanım için bu bilgilere ihtiyacınız yoktur.

Bayi

Bu fonksiyon bayilerin, ısıtmayı çalıştırmadan buharlı fırını tanıtmasına olanak sağlar. Özel kullanımda bu ayara gerek yoktur.

Fuar modu

Buharlı fırının gücünü fuar modu etkinleştirir, Fuar modu etkinleştirildi. Cihaz ısınmaz uyarısı görüntülenir.

- Açık
Fuar modu, OK sensörlü tuşuna en az 4 saniye dokunduğunuzda etkinleşir.
- Kapalı
Fuar modu, OK sensörlü tuşuna en az 4 saniye dokunduğunuzda devre dışı bırakılır. Buharlı fırını normal bir şekilde kullanabilirsiniz.

Fabrika ayarları

- Cihaz ayarları
Tüm ayarlar fabrika ayarlarına sıfırlanır.
- Kişisel programlar
Tüm kullanıcı programları silinir.
- Önerilen sıcaklıklar
Değiştirilmiş olan önerilen sıcaklık değerleri fabrika ayarlarına sıfırlanır.

Çalışma saatleri

Diğer  | Çalışma saatleri seçimi ile buharlı fırınınızın toplam çalışma saatini görüntüleyebilirsiniz.

Kısa süre sayacı fonksiyonunun kullanımı

Yumurta pişirmek gibi farklı işlemlerin takibi için kısa süre sayacını  kullanabilirsiniz.

Kısa süre sayacını, aynı zamanda pişirme işleminin otomatik açma kapama saatlerini ayarladıysanız da kullanabilirsiniz (ör. belli bir pişirme süresinin ardından yemeğe baharat veya sıvı eklemek için hatırlatıcı olarak).

- Kısa süre sayacını en fazla 59 dakika 59 saniyeye ayarlayabilirsiniz.

Faydalı bilgi: Nem destekli programlarda istenen anda buhar püskürtme işlemlerini manuel olarak uygulamak için hatırlatıcı olarak kısa süre sayacını kullanınız.

Kısa süre sayacı ayarı

Ekran | QuickTouch | Kapalı ayarını seçtiyseniz, kısa süre sayacını ayarlamak için buharlı fırının gücünü açınız. Bu durumda ilerlemekte olan kısa süre sayacı, buharlı fırının gücü kapalıyken de gösterilir.

Örnek: Yumurta haşlamak için 6 dakika 20 saniyelik bir kısa süre ayarlayacaksınız.

-  sensörlü tuşunu seçiniz.
- Aynı zamanda bir pişirme işlemi devam ediyorsa, Kısa süre sayacı seçeneğini seçiniz.

Ayarla 00:00 dk. bildirim görüntülenir.

- Gezinti bölmesi ile 06:20 ayarlayınız.
- OK ile onaylayınız.

Kısa süre sayacı değeri kaydedilir.

Buharlı fırının gücü kapalı ise güncel saat yerine  ve ilerlemekte olan kısa süre sayacı görüntülenir.

Aynı anda bir pişirme işlemi devam ediyorsa, en alt satırda ilerlemekte olan kısa süre sayacı ve  görüntülenir.

Bir menü de bulunuyorsanız, kısa süre sayacı arka planda ilerler.

Kısa süre sona erdikten sonra  yanıp sönmeye başlar, süre artırılır ve bir sinyal sesi duyulur.

-  sensörlü tuşunu seçiniz.

- Gerekirse OK ile onaylayınız.

Sesli ve görsel sinyaller kapatılır.

Kısa süre sayacı değerinin değiştirilmesi

-  seçeneğine dokununuz.

- Aynı zamanda bir pişirme işlemi devam ediyorsa, Kısa süre sayacı seçeneğine dokununuz.

- Değiştir seçeneğine dokununuz.

- OK ile onaylayınız.

Kısa Süre Sayacı görüntülenir.

- Kısa süre sayacı değerini değiştiriniz.

- OK ile onaylayınız.

Değiştirilen kısa süre sayacı değeri kaydedilir.

Kısa süre sayacının silinmesi

-  seçeneğine dokununuz.













- Aynı zamanda bir pişirme işlemi devam ediyorsa, Kısa süre sayacı seçeneğine dokununuz.

- Sil seçeneğine dokununuz.



- OK ile onaylayınız.

Kısa süre sayacı silinir.

Ana ve alt menüler

Menü	Önerilen de- ğer	Aralık
Programlar		
Turbo + 	160 °C	30–250 °C
Üst/Alt Isıtma 	180 °C	30–250 °C
Buharlı pişirme 	100 °C	70–100 °C
Otomatik kızartma 	160 °C	100–230 °C
Yoğun pişirme 	170 °C	50–250 °C
Büyük Izgara 	240 °C	200–250 °C
Turbo Izgara 	200 °C	100–250 °C
Nem ilaveli pişirme 		
Nem ilaveli + Otomatik kızartma 	160 °C	130–230 °C
Nem ilaveli + Turbo+ 	160 °C	130–250 °C
Nem ilaveli + Yoğun pişirme 	170 °C	130–250 °C
Nem ilaveli + Üst/Alt Isıtma 	180 °C	130–250 °C
Otomatik programlar 		

Ana ve alt menüler

Menü	Önerilen de- ğer	Aralık
Diğer 		
Alt ısıtma	190 °C	100–250 °C
Eco Turbo	190 °C	100–250 °C
Çözme	25 °C	25–50 °C
Kurutma	60 °C	30–70 °C
Kap ısıtma	80 °C	50–100 °C
Mayalı hamur kabartma		
15 dakika kabart	–	–
30 dakika kabart	–	–
45 dakika kabart	–	–
Sıcak tutma	75 °C	60–90 °C
Bakım		
Kireç çözme		
Suda bekletme		
Kurutma		
Kişisel programlar		
Ayarlar 		

Enerji tasarrufuna yönelik faydalı bilgiler

Piştirme işlemleri

- Yemeklerinizi hazırlamak için mümkün olduğunca otomatik programları kullanınız.
- Piştirme işlemi için gerekmeyen tüm aksesuarları dışarı alınız.
- Genel olarak, yemek tarifinde veya piştirme tablosunda belirtilen sıcaklıklardan daha düşük olanını seçiniz ve yemeği belirtilen asgari sürenin ardından kontrol ediniz.
- Fırını sadece yemek tarifinde veya piştirme tablosunda belirtiliyorsa önceden ısıtınız.
- Mümkünse piştirme işlemi sırasında fırının kapağını açmayınız.
- Yansıtıcı olmayan malzemeden yapılmış, mat ve koyu renkli fırın kalıpları ve piştirme kapları kullanmanız en iyisidir (emaye çelik, ısıya dayanıklı cam, kaplamalı alüminyum dökme). Paslanmaz çelik veya alüminyum gibi açık renk malzemeler ısıyı yansıtarak yemeğe ulaşmasını zorlaştırırlar. Fırın tabanını veya tel ızgarayı asla ısı yansıtıcı alüminyum folyo ile kaplamayınız.
- Yiyecekler pişerken enerji kaybının önüne geçmek için piştirme süresini takip ediniz.
Bir piştirme süresi ayarlayınız veya varsa bir gıda termometresi kullanınız.
- Yemeklerin çoğu için Turbo +  programını kullanabilirsiniz. Bu programla, ısı fırın içinde derhal yayıldığından Üst/Alt Isıtma  programında olduğundan daha düşük sıcaklıklarda yemek pişirebilirsiniz. Ayrıca birden fazla seviyede aynı anda yemek pişirmeniz de mümkün olur.
- Eco Turbo  dondurulmuş pizza, yarı pişmiş ekmeğe, kalıp kurabiye gibi küçük miktarlarda yiyeceklere olduğu kadar balık yemekleri ve kızartmalara da uygun yeni bir programdır. İdeal ısı kullanımı ile daha ekonomik bir şekilde pişirirsiniz. Bir seviyede yemek pişiren benzer piştirme sonuçları elde eder ve %30'a varan oranda enerji tasarrufu sağlarsınız. Piştirme işlemi sırasında fırının kapağını açmayınız.
- Izgara yemekleri için mümkün olduğunca Turbo Izgara  programını kullanınız. Bu programda en yüksek sıcaklık ayarına sahip diğer ızgara programlarından daha düşük sıcaklıklarda ızgara yaparsınız.
- Mümkünse, birden fazla yemeği aynı anda hazırlayınız. Bunları yan yana veya farklı seviyelere koyunuz.
- Fırındaki mevcut ısıdan faydalanmak için aynı anda pişiremeyeceğiniz yemekleri mümkün olduğunca arka arkaya pişiriniz.

Kalan ısıdan faydalanma

- 140 °C'nin üstündeki sıcaklıklarda ve 30 dakikadan uzun süreli pişirme işlemlerinde sıcaklığı pişirme işlemi sona ermeden yaklaşık 5 dakika önce ayarlanabilir en düşük sıcaklığa düşürebilirsiniz. Fırında kalan ısı yemeğin sonuna kadar pişirilmesine yeter. Buharlı fırının gücünü kesinlikle kapatmanız (bkz. “Güvenlik talimatları ve uyarılar” bölümü).
- Bir pişirme işlemi için süre girdiyse, fırın ısıtması pişirme işlemi sona ermeden kısa bir süre önce kendiliğinden kapanır. Fırın içindeki ısı pişirme işlemi bitirmeye yeter.
- Katalitik emaye kaplı parçaları yağdan arındırmak isterseniz, temizlik işlemi bir pişirme işleminin ardından hemen başlatmanız en iyisidir. Mevcut ısı enerji tüketimini azaltır.

Ayarların değiştirilmesi

- Enerji tüketimini azaltmak üzere kumanda elemanları için Ekran | Quick-Touch | Kapalı ayarını seçiniz.
- Fırın aydınlatması için Aydınlatma | Kapalı veya 15 saniye “Açık” ayarını seçiniz. Fırın aydınlatmasını istediğiniz anda sensörlü  tuşu ile tekrar açabilirsiniz.

Enerji tasarrufu modu

Herhangi bir pişirme işlemi yürütülüyor ve herhangi bir kumanda işlemi gerçekleştirilmiyorsa buharlı fırının gücü, enerji tasarrufu sağlamak için otomatik olarak kapatılır. Ekranda güncel saat gösterilir veya ekran kararır (bkz. “Ayarlar” bölümü).

Kullanım

- Buharlı fırının gücünü açınız.

Ana menü görüntülenir.

- Kullanmak istediğiniz programı seçiniz.



Program ve önerilen sıcaklık görüntülenir.

- Gerekirse önerilen sıcaklığı değiştiriniz ve pişirme süresini ayarlayınız.

Önerilen sıcaklık birkaç saniye içinde kabul edilir. Sıcaklığı daha sonra ok tuşlarıyla değiştirebilirsiniz.

- OK ile onaylayınız.

- Nem ilaveli pişirme  programında istediğiniz buhar verme sayısını seçiniz (bkz. “Nem ilaveli pişirme” bölümü) ve OK ile onaylayınız.

Buharlı pişirme  ve Nem ilaveli pişirme  programlarında pişirme işlemi için suyun hazırlanması talimatı gösterilir.

- Bir kaba belirtilen miktarda taze su doldurunuz ve ekranda gösterilen talimatları uygulayınız (bkz. “Kullanım prensibi” – “Su çekme” bölümü).

- Pişirilecek yemeği fırına yerleştiriniz.

İstenen ve gerçek sıcaklık görüntülenir ve ön ısıtma evresi başlar.

Sıcaklık artışını takip edebilirsiniz. Seçilen sıcaklığa ilk kez ulaşıldığında bir sinyal duyulur.

- Pişirme işleminin ardından, işlemi sonlandırmak için seçilen programın sensörlü tuşuna dokununuz.

 Sıcak buhar sonucu yaralanma tehlikesi.

Buhar kullanılan pişirme işlemlerinde, cihazın kapağı açıldığında dışarıya çok yoğun bir şekilde sıcak buhar çıkabilir. Buhar, yanmanıza neden olabilir.

Bir adım geri çekiliniz ve sıcak buharın dağılmasını bekleyiniz.

- Yemeği fırından çıkartınız.

Buharlı pişirme sonrasında fırının kurutulması

Buharlı pişirme  programında bir pişirme işleminden sonra fırının içini Kurutma bakım programı ile kurutmanızı tavsiye ediyoruz.

Kurutma bakım programı 3 evreden oluşmaktadır: Boş fırında kalan suyun buharlaştırılması, fırının ısıtılmasıyla kurutma ve hafifçe açık kapakla hızlı soğutma.

Fırının içini korozyona karşı korumak ve kalan suyun tamamen buharlaşmasını sağlamak için Kurutma bakım programını mutlaka uygulayınız.

- Ekrandaki talimatları uygulayınız.
- Fırının içindeki ve toplama kanalındaki suyu ve yoğunlaşma suyunu bir sünger veya sünger bezle siliniz.
- Kapağı kapatınız.
- Kurutma bakım programını sona erdikten sonra buharlı fırının gücünü kapatınız.

Su ekleme

Nem destekli pişirme işlemi sırasında haznedeki su miktarı çok azsa, bir sinyal duyulur ve taze su ekleme talimatı görüntülenir.

 Sıcak buhar sonucu yaralanma tehlikesi.

Buharın kullanıldığı pişirme işlemlerinde, cihazın kapağı açıldığında dışarıya çok yoğun bir şekilde sıcak buhar çıkabilir. Buhar, yanmanıza neden olabilir.

Bir adım geri çekiliniz ve sıcak buharın dağılmasını bekleyiniz.

- Bir kaba belirtilen miktarda taze su doldurunuz ve ekranda gösterilen talimatları uygulayınız (bkz. “Kullanım prensibi” – “Su çekme” bölümü).

Ön ısıtma evresi yeniden başlar ve pişirme işlemine devam edilir.

Pişirme işlemi için değerlerin ve ayarların değiştirilmesi

Bir pişirme işlemi başladıktan sonra programa bağlı olarak bu işlem için değerleri ve ayarları sensörlü  tuşuyla değiştirebilirsiniz.

- Sensörlü  tuşunu seçiniz.

Programa bağlı olarak şu ayarları değiştirebilirsiniz:



- Sıcaklık
- Pişirme süresi
- Bitiş saati
- Başlatma saati
- Booster
- Ön ısıtma
- Hızlı soğutma
- Sıcak tutma
- Crisp function

Değerler ve ayarların değiştirilmesi

- İsteddiğiniz değeri veya ayarı seçiniz ve *OK* ile onaylayınız.
- Ayarı istediğiniz gibi değiştiriniz ve *OK* ile onaylayınız.

Pişirme işlemi değiştirilen değerler ve ayarlarla devam eder.

Sıcaklığın değiştirilmesi

Önerilen sıcaklığı Diğer  | Ayarlar  | Önerilen sıcaklıklar ayarıyla kalıcı olarak kendi kullanım alışkanlıklarınıza göre ayarlayabilirsiniz.

- \wedge veya \vee ok tuşlarını seçiniz ya da  alanında parmağınızı sağa veya sola doğru kaydırınız.

İstenen sıcaklık ekranda görüntülenir.

- İstenen sıcaklığı gezinti bölümü vasıtasıyla değiştiriniz.

Sıcaklık 5 °C'lik adımlarla değişir.

- *OK* ile onaylayınız.

Pişirme işlemi değiştirilen sıcaklık ile devam eder.

Pişirme süresi ayarı

Pişecek yemeğin fırına verilme saati ile pişirmeye başlama saati arasındaki süre uzun olursa, pişirme sonucu bundan olumsuz etkilenir. Taze gıdaların rengi değişebilir ve hatta gıdalar bozulabilir.

Hamur kuruyabilir ve kabartma maddesi etkisini kaybedebilir.

Pişirme işleminin başlatılması için mümkün olduğunca kısa bir süre seçiniz.

Yemeği pişirme alanına yerleştirdiniz, bir program ve örneğin sıcaklık gibi gerekli ayarları seçtiniz.

Kullanım

⌚ sensörlü tuşu aracılığıyla Pişme süresi, Bitiş saati veya Başlatma saati girerek pişirme işlemi otomatik olarak kapatabilir ya da açıp kapatabilirsiniz.

- Pişme süresi
Yemeğin pişmesi için gerekli süreyi ayarlayınız. Bu süre geçtikten sonra fırın ısıtması otomatik olarak kapanır. Ayarlanabilecek en uzun pişirme süresi seçilen programa bağlıdır.
 - Bitiş saati
Pişirme işleminin bitmesi gereken zamanı ayarlayınız. Fırın ısıtması bu saatte otomatik olarak kapanır.
 - Başlatma saati
Bu fonksiyon, menüde ancak Pişme süresi veya Bitiş saati ayarladığınızda görünür. Başlatma saati ile pişirme işleminin başlaması gereken zamanı belirlersiniz. Fırın ısıtması bu saatte otomatik olarak açılır.
- ⌚ sensörlü tuşunu seçiniz.
 - İstenen süreyi ayarlayınız.
 - OK ile onaylayınız.
 - Seçilen programın menüsüne geri dönmek için ↩ sensörlü tuşunu seçiniz.

Ayarlanan pişirme sürelerinin değiştirilmesi

- Sensörlü ⌚ tuşunu seçiniz.
- İsteddiğiniz süreyi seçiniz.
- OK ile onaylayınız.
- Değiştir seçeneğine dokununuz.
- Ayarlanan süreyi değiştiriniz.
- OK ile onaylayınız.
- Seçilen programın menüsüne geri dönmek için sensörlü ↩ tuşunu seçiniz.

Bir elektrik kesintisinde ayarlar silinir.

Ayarlanan pişirme sürelerinin silinmesi

Bir pişirme süresi ayarlanması zorunlu programlarda ve uygulamalarda, sadece Bitiş saati ve Başlatma saati için ayarlanmış süreleri silebilirsiniz.

- Sensörlü ⌚ tuşunu seçiniz.
- İsteddiğiniz süreyi seçiniz.
- OK ile onaylayınız.
- Sil seçeneğine dokununuz.
- OK ile onaylayınız.
- Seçilen programın menüsüne geri dönmek için sensörlü ↩ tuşunu seçiniz.

Pişme süresi silinirse, Bitiş saati ve Başlatma saati için ayarlanan süreler de silinir.

Bitiş saati veya Başlatma saati silinirse, pişirme işlemi ayarlanmış olan pişirme süresi ile başlar.

Faydalı bilgi: Pişirme süresini doğrudan gezinti bölümü vasıtasıyla da silebilirsiniz.

Piştirme işleminin iptal edilmesi

Bir piştirme işlemini, programın turuncu renkte yanan sensörlü tuşu ya da sensörlü ↵ tuşuyla iptal edebilirsiniz.

Bunun üzerine fırın ısıtması ve aydınlatması kapanır. Ayarlanan piştirme süreleri silinir.

Ardından programın sensörlü tuşuyla ana menüye geri dönersiniz.

Hızlı soğutma fonksiyonu etkinse, kapak piştirme işlemi sona erdikten sonra otomatik olarak bir miktar açılır ve soğutma fanı yemeği ve fırının içini hızla soğutur.

Ardından, seçilen programın sensörlü tuşuyla ana menüye geri dönersiniz.

Piştirme süresi ayarlanmamış piştirme işleminin iptal edilmesi

- Seçilen programın sensörlü tuşunu seçiniz.

Ana menü görüntülenir.

- **Veya:** Sensörlü ↵ tuşunu seçiniz.
- İşlemi iptal et seçeneğine dokununuz.
- OK ile onaylayınız.

Piştirme süresi ayarlanmış piştirme işleminin iptal edilmesi

- Seçilen programın sensörlü tuşunu seçiniz.

İşlem iptal edilsin mi? görüntülenir.

- Evet seçeneğine dokununuz.
- OK ile onaylayınız.
- **Veya:** Sensörlü ↵ tuşunu seçiniz.
- İşlemi iptal et seçeneğine dokununuz.
- OK ile onaylayınız.
- Evet seçeneğine dokununuz.
- OK ile onaylayınız.

Buharlı piştirme programında piştirme işleminin durdurulması

Sadece buhar kullanılan bir piştirme işlemi sırasında, buharın dışarı çıkmaması ve ayarlanmış fırın sıcaklığının düşmemesi için kapağı kapalı tutmanızı tavsiye ederiz.

Buharlı piştirme  programında ve sadece buhar kullanılan programlarda ve uygulamalarda piştirme işlemi ve piştirme süresini durdurabilirsiniz.

 Sıcak buhar sonucu yaralanma tehlikesi.

Buharın kullanıldığı piştirme işlemlerinde, cihazın kapağı açıldığında dışarıya çok yoğun bir şekilde sıcak buhar çıkabilir. Buhar, yanmanıza neden olabilir.

Bir adım geri çekiliniz ve sıcak buharın dağılmasını bekleyiniz.

- Piştirme işlemini durdurmak istediğinizde, piştirme işlemi sırasında kapağı açınız.

Piştirme işlemi ve süresi durdurulur.

 Sıcak yüzeyler ve sıcak yemek nedeniyle yaralanma tehlikesi.

Buharlı fırın çalışırken çok ısınır. Rezistanslara, fırının iç panellerine, tel raflara, aksesuarlara ve yemeğe değmeniz halinde yanabilirsiniz.

Yemeği fırına verirken veya fırından alırken ve sıcak fırının içinde çalışırken fırın eldiveni takınız.

Yemeği fırına verirken veya fırından alırken, sıcak yemeğin dökülmemesine dikkat ediniz.

- Piştirme işlemine devam etmek isterseniz, fırın kapağını kapatınız.

Piştirme işlemine güncel fırın sıcaklığı ile devam edilir. Kalan süre işlemeye devam eder.

Kullanım





Fırının Önceden Isıtılması

Booster fonksiyonu fırının bazı programlarda hızla ısıtılmasına yarar.

Ön ısıtma fonksiyonu tüm programlarda (Eco Turbo dışında) kullanılabilir ve her bir pişirme işlemi için ayrı olarak etkinleştirilmelidir.



Bir pişirme süresi ayarladıysanız, bu süre ancak ön ısıtma evresinden sonra işlemeye başlar.





Fırının önceden ısıtılması sadece az sayıda yemek için gereklidir.

- Yemeklerin çoğunu ön ısıtma evresindeki ısıdan yararlanmak için soğuk fırına veriniz.
- Şu yemekler ve programlarda fırını önceden ısıtınız:
 - Turbo + , Nem ilaveli pişirme  ve Üst/Alt Isıtma  programlarında rozbif ve fileto ve de esmer ekmekek
 - Üst/Alt Isıtma  programında (Booster fonksiyonu olmaksızın) kısa pişirme süreli kek ve kurabiye (en fazla 30 dakika) ve hassas hamurlar (örneğin pandispanya)

Booster

Booster fonksiyonu fırının hızla ısıtılmasına yarar.

Fabrika ayarı olarak bu fonksiyon şu programlar için açıktır (Diğer  | Ayarlar  | Booster | Açık):

- Turbo + 
- Üst/Alt Isıtma 
- Otomatik kızartma 
- Nem ilaveli pişirme 

100 °C'nin üzerinde bir sıcaklık ayarladıysanız ve Booster fonksiyonu da etkinleştirildiyse, fırın ayarlanan sıcaklığa daha

hızlı ısıtılır. Bunun için üst ısıtma/ızgara rezistansı, halka rezistans ve fan aynı anda çalıştırılır.

Hassas hamurlar (ör. pandispanya, kurabiye) Booster fonksiyonu ile üstten hızla kızarır.

Bu tür hamur işlerinde Booster fonksiyonunu kapatınız.

Bir pişirme işlemi için Booster fonksiyonunu açma veya kapatma

Booster | Açık ayarını seçtiyseniz, bir pişirme işlemi için fonksiyonu bağımsız olarak kapatabilirsiniz.

Aynı şekilde Booster | Kapalı ayarını seçtiyseniz, bir pişirme işlemi için fonksiyonu bağımsız olarak açabilirsiniz.

Örnek: Yemeği fırına verdiniz, bir program ve sıcaklık gibi gerekli ayarları seçtiniz.

Booster fonksiyonunu bu pişirme işlemi için kapatmak istiyorsunuz.

- Sensörlü  tuşunu seçiniz.
- Booster | Kapalı öğesini seçiniz.
- OK ile onaylayınız.

Booster fonksiyonu bir pişirme işleminin ön ısıtma evresinde kapatılır. Fırın sadece programa ait rezistans tarafından ısıtılır.

Ön ısıtma

Fırının önceden ısıtılması sadece az sayıda yemek için gereklidir.

Yemeklerin çoğunu, ön ısıtma evresindeki ısıdan yararlanmak için soğuk fırına verebilirsiniz.

Bir pişirme süresi ayarladıysanız, bu süre ancak gereken sıcaklığa ulaşıldıktan ve yemek fırına verildikten sonra işlemeye başlar.

Pişirme işlemini, başlama saatini ertelemeden hemen başlatınız.

Bu fonksiyon Buharlı pişirme  programında kullanılamaz.

Ön ısıtma fonksiyonunun etkinleştirilmesi

Ön ısıtma fonksiyonu her bir pişirme işlemi için ayrı olarak etkinleştirilmelidir.

Örnek: Yemeği fırına verdiniz, bir program ve sıcaklık gibi gerekli ayarları seçtiniz.

Bu pişirme işlemi için Ön ısıtma fonksiyonunu etkinleştirmek istiyorsunuz.

- Sensörlü  tuşunu seçiniz.
- Ön ısıtma | Açık ögesini seçiniz.
- OK ile onaylayınız.

Bir saatle birlikte Yemeği fırına verme saati: bildirim görüntülenir. Fırın ayarlanan sıcaklığa ısıtılır.

- Yemeği, sizden bunu yapmanızı istendiğinde fırına veriniz.
- OK ile onaylayınız.

Hızlı soğutma

Hızlı soğutma fonksiyonuyla yemeği ve fırının içini yemek piştikten sonra hızlı bir şekilde soğutabilirsiniz.

Bu fonksiyon Buharlı pişirme  programında kullanılamaz.

Bir pişirme işlemi için Hızlı soğutma fonksiyonunu açma veya kapatma

Hızlı soğutma | Açık ayarını seçtiyseniz, bir pişirme işlemi için fonksiyonu bağımsız olarak kapatabilirsiniz.

Aynı şekilde Hızlı soğutma | Kapalı ayarını seçtiyseniz, bir pişirme işlemi için fonksiyonu bağımsız olarak açabilirsiniz.

Örnek: Yemeği fırına verdiniz, bir program ve sıcaklık gibi gerekli ayarları seçtiniz.

Hızlı soğutma fonksiyonunu bu pişirme işlemi için kapatmak istiyorsunuz.

- Sensörlü  tuşunu seçiniz.
- Hızlı soğutma | Kapalı ögesini seçiniz.
- OK ile onaylayınız.

Sıcak tutma fonksiyonu da açıldıysa, Hızlı soğutma etkisiz kılındığında sıcak tutma özelliği de kapatılır bildirim görüntülenir.

- Gerekirse bu bildirim OK ile onaylayınız.

Hızlı soğutma ve Sıcak tutma fonksiyonları kapalıdır. Pişirme işlemi bittikten sonra kapak kapalı kalır. Soğutma fanı yemeği ve fırının içini soğutur.

Kullanım

Sıcak tutma

Sıcak tutma fonksiyonuyla, yemeği piştikten sonra daha fazla pişmeden sıcak tutabilirsiniz.

Yemek önceden ayarlanmış bir sıcaklıkta sıcak tutulur (bkz. “Ayarlar - Önerilen sıcaklıklar” bölümü).

Sıcak tutma fonksiyonunu Hızlı soğutma fonksiyonu ile birlikte kullanabilirsiniz.

Sıcak tutma | Açık ayarını seçtiyseniz, bir pişirme işlemi için fonksiyonu bağımsız olarak kapatabilirsiniz.

Aynı şekilde Sıcak tutma | Kapalı ayarını seçtiyseniz, bir pişirme işlemi için fonksiyonu bağımsız olarak açabilirsiniz.

Bu fonksiyon Buharlı pişirme  programında kullanılamaz.

Sıcak tutma fonksiyonunu bir pişirme işlemi için açma

Örnek: Yemeği fırına verdiniz, bir program ve sıcaklık gibi gerekli ayarları seçtiniz. Bu pişirme işlemi için Sıcak tutma fonksiyonunu etkinleştirmek istiyorsunuz.

- Sensörlü  tuşunu seçiniz.
- Sıcak tutma | Açık ögesini seçiniz.
- OK ile onaylayınız.

Hızlı soğutma fonksiyonu da kapatıldıysa, “Sıcak tutma” için “Hızlı soğutma” gereklidir. “Hızlı soğutma” özelliği de etkinleştirilir. bildirimini görüntülenir.

- Gerekirse bildirimini OK ile onaylayınız.

Sıcak tutma ve Hızlı soğutma fonksiyonları etkinleştirilmiştir. Pişirme işlemi sona erdiğinde kapak otomatik olarak bir miktar açılır. Soğutma fanı yemeği ve fırının içini hızla ön ayarlı sıcaklığa soğutur.

Bu sıcaklığa ulaşıldığında, kapak yemeği sıcak tutmak için tekrar otomatik olarak kapanır.

Bir pişirme işlemi için Sıcak tutma fonksiyonunu kapatma

Örnek: Yemeği fırına verdiniz, bir program ve sıcaklık gibi gerekli ayarları seçtiniz.

Sıcak tutma fonksiyonunu bu pişirme işlemi için kapatmak istiyorsunuz.

- Sensörlü  tuşunu seçiniz.
- Sıcak tutma | Kapalı ögesini seçiniz.
- OK ile onaylayınız.

Sıcak tutma fonksiyonu kapatılmıştır. Pişirme işlemi bittikten sonra kapak kapalı kalır. Soğutma fanı yemeği ve fırının içini soğutur.

Hızlı soğutma fonksiyonu ayarı değişmez.

Crisp function

Crisp function (nem azaltma) fonksiyonunun kiş, pizza, tepsi keki gibi üstü ıslak kaplamalı yemekler veya muffin için kullanılması mantıklı olur.

Özellikle de kümes hayvanları eti bu fonksiyonla çıtır bir deriye sahip olur.

Crisp function fonksiyonunun etkinleştirilmesi

Crisp function fonksiyonu tüm programlarda (Buharlı pişirme  hariç) kullanılabilir ve her bir pişirme işlemi için ayrı olarak etkinleştirilmelidir.

Örnek: Yemeği fırına verdiniz, bir program ve sıcaklık gibi gerekli ayarları seçtiniz.

Bu pişirme işlemi için Crisp function fonksiyonunu etkinleştirmek istiyorsunuz.

-  sensörlü tuşunu seçiniz.
- Crisp function | Açık seçeneğini seçiniz.
- OK ile onaylayınız.

Crisp function fonksiyonu açıktır.

Buharlı pişirme kullanımı

Buharlı pişirme  programında yemekler sadece buharla pişirilir (bkz. “Kullanım prensibi” – “Su çekme” bölümü).

Nem ilaveli pişirme  programına kıyasla daha fazla miktarda su çekilir ve en fazla 100 °C sıcaklıkta fırının içine sürekli buhar verilir.

Bu sırada yemekler **kızartılmaz**.

Faydalı bilgi: Pişme işlemi esnasında buharın dışarı çıkmaması için fırının kapağını kapalı tutunuz.

“Temizlik ve bakım” – “Kalan suyu buharlaştır” bölümündeki uyarıları ve bilgileri dikkate alınız.

Uygun yemek

Buharlı pişirme işleminde yemeğin tipik doğal tadı, standart pişirme işlemine göre daha fazla korunur. Bundan dolayı yemeğe tuz eklememenizi veya ancak pişirme işleminden sonra eklemenizi tavsiye ediyoruz. Yemekler, ayrıca taze doğal renklerini korurlar.

- **Sebze**, buharda pişirmeye özellikle de blanşe etmeye çok uygundur. Buharda pişirme işleminde, su içinde pişirilmemiş için vitaminler ve mineraller kaybolmadan besinlerin içinde kalır.
- **Pirinç**, sıvı içinde pişirilir ve pişirme işlemi sırasında pirinç suyu tamamen çeker, böylece besin maddeleri kaybolmaz. **Sütlaç**, karıştırılması gerekmediğinden ve yanmadığından dolayı oldukça kolay hazırlanır.
- **Yumurtalı yemeklerin** (örneğin yumurtalı çorba, Creme brûlée veya sufle) pişirilmesi sırasında, yemeklerin her yeri eşit derecede pişirilir ve ince gözzenekli olur.

Pişirme kabı

İlgili yemek için uygun pişirme kabı seçiniz (bkz. “Donanım” – “Birlikte teslim edilen ve sonradan satın alınabilen aksesuarlar” bölümü).

Buharda pişirme için mümkün olduğunca delikli pişirme kaplarını kullanınız. Buhar, pişirilen malzemeye tüm yönlerden ulaşır ve malzeme eşit bir şekilde pişer.

Kendi kaplarınızı

Kendi kaplarınızı kullanabilirsiniz. Bu konuda aşağıdaki noktalara dikkat ediniz:

- Sıvıları toplamak için **daima** standart tepsiyi 1. raf seviyesine yerleştiriniz. Kabı, fırına yerleştirilmiş tel ızgara üzerine veya 3. raf seviyesindeki bir pişirme kabına yerleştiriniz.
- Kabin fırında kullanım ve buharlı uygulamalar için uygun olması gerekir. Buharda pişirme uygulamasında plastik kap kullanmak istiyorsanız, ilgili kabın bu uygulama için uygun olup olmadığını kap üreticisinden öğreniniz.
- Porselen, seramik veya çini gibi kalın kaplar, buharda pişirme için çok uygun değildir. Kalınlıkları, ısının iletilememesine ve bu yüzden de tablolarda belirtilmiş olan pişirme sürelerinin belirgin bir şekilde uzamasına yol açar.
- Kaba yeterli düzeyde buharın ulaşabilmesi için kabın üst kenarıyla fırın tavanı arasında belirli bir mesafenin olması gerekir.

Dondurulmuş Ürünler

Dondurulmuş besinleri pişirirken ısıtma süresi taze yiyeceklere göre daha uzundur. Fırında ne kadar çok dondurulmuş besin varsa, ısıtma süreci o kadar uzun olur.

Sulu Yemek Pişirme

Piştikten sonra yemek fırından çıkarılırken dışarı dökülmemesi için pişirme kabına, sadece 3'te 2'sine kadar sıvı koyunuz.

Buharda Pişirme

Pişirme tablolarına ilişkin bilgiler

Pişirme tablolarını bu dokümanın sonunda bulabilirsiniz.

Raf seviyesi

Sıvıları toplamak için **daima** standart tepsiyi 1. raf seviyesine yerleştiriniz.

Delikli pişirme kabını veya tel ızgarayı 3. raf seviyesine yerleştiriniz.

Pişirme kaplarını, tel ızgarayı ve tepsiyi daima, tel raf seviyesinin iki kılavuzu arasına yerleştiriniz, bu şekilde devrilmeye karşı koruma sağlanmış olur.

Sıcaklık

Buharda pişirme işlemi sırasında ulaşılan en yüksek sıcaklık 100 °C'dir. Bu sıcaklıkta neredeyse tüm yemekler pişer. Orman meyveleri gibi hassas yiyecekler daha düşük sıcaklıkta pişirilmelidir, aksi takdirde patlarlar.

Pişirme süresi

Buharda pişirme sırasında, pişirme süresi ancak ayarlanmış olan sıcaklığa ulaşıldığında ilerlemeye başlar.

Genel olarak buharda pişirme süreleri tencerede pişirme sürelerine karşı gelir. Pişirme süresinin belli faktörlerden etkilenmesi durumunda, bu faktörler takip eden bölümlerde belirtilecektir.

Pişirme süresi yiyeceğin miktarına bağlı değildir. 1 kg patates için pişirme süresi 500 g patates için pişirme süresiyle aynıdır.

Sebze

Taze Besinler

Taze sebzeleri alışılageldiği üzere ayıklayınız, yıkayınız ve doğrayınız.

Dondurulmuş gıdalar

Dondurulmuş sebzenin pişirilmeden önce çözülmesine gerek yoktur. İstisna: Blok halinde dondurulmuş sebze.

Dondurulmuş ve taze sebzeler aynı pişirme süresiyle, birlikte hazırlanabilir.

Büyük, birbirine yapışmış parçaları ufalayınız. Pişirme süresini ambalajdan öğrenebilirsiniz.

Pişirme kabı

Küçük çaplı parçalı gıdalar (örneğin bezelye, kuşkonmaz sapları), hemen hemen hiç boşluk oluşturmaz veya çok az boşluk oluşturur ve bu nedenle bu kısımlara buhar çok zor ulaşır. Her yerde eşit pişirme derecesi elde etmek amacıyla, bu gıdalar için yassı pişirme kapları tercih ediniz ve bunları sadece yaklaşık 3–5 cm yüksekliğe kadar doldurunuz. Yüksek miktarlardaki gıdaları birden fazla yassı pişirme kabına bölünüz.

Aynı pişirme sürelerine sahip farklı sebzeler aynı kabin içinde pişirilebilir.

Sıvıda pişirilen sebzeleri, örneğin kırmızı lahana, deliksiz pişirme kaplarında pişiriniz.

Raf seviyesi

Örneğin kırmızı pancar gibi renkli su salan sebzeleri delikli pişirme kaplarında pişireceğiniz zaman, bu pişirme kabının altındaki rafa başka gıda maddesi koymayınız. Böylece damlayan sıvılar nedeniyle renk değişimlerinin gerçekleşmesini engellemiş olursunuz.

Pişirme süresi

Pişirme süresi, geleneksel pişirmede olduğu gibi yemeğin miktarına ve arzu edilen pişirme derecesine bağlıdır. Örnek: Patates, dörde bölünmüş: yakl. 25 dakika patates, ikiye bölünmüş: yakl. 30 dakika

Balık

Taze Besinler

Taze balıkları alıfıldığı gibi hazırlayınız, örneğın pullarını ve içini temizleyiniz ve yıkayınız.

Dondurulmuş Ürünler

Balığın pişirilmesi için tamamen çözülmesine gerek yoktur. Üstünün yumuşaması baharat eklemek için yeterli olacaktır.

Hazırlık

Balığı pişirmeden önce üstüne limon sıkınız. Limon balığın etinin sıkı olmasını sağlar.

Balığın lezzetli olmasını sağlayan mineraller buharlı pişirme sırasında muhafaza edildiğı için ayrıca tuz koymanıza gerek yoktur.

Pişirme Kabı

Delikli kabı yağlayınız.

Raf seviyesi

Delikli pişirme kabında balık, aynı zamanda başka pişirme kaplarında da farklı malzemeler pişiriyorsanız, balığı doğrudan standart tepsi üstüne yerleştirerek damlayan sıvılar üzerinden tat aktarımlarının gerçekleşmesini engellemiş olursunuz.

Sıcaklık

85 °C – 90 °C

Dil balığı gibi ince balıklar için uygundur.

100 °C

Somon ve morina balığı gibi sert etli balıklar bu ısıda pişirilir.

Soslu balık veya balık suyu hazırlamak için kullanılır.

Pişirme Süresi

Pişme süresi pişecek malzemenin ağırlığı ile bağlantılı değildir, daha çok malzemenin kalınlığı ve doğal özelliğine bağlıdır. Pişecek malzeme ne kadar kalınsa, o kadar uzun bir pişme süresi gerekir. 500 gr. ağırlığında ve 3 cm kalınlığında bir balık yine 500 gr. fakat 2 cm kalınlığında bir balığa göre daha uzun bir sürede pişer.

Balık ne kadar uzun pişerse, balığın eti o kadar sertleşir. Verilen pişirme süresine uyunuz. Balık istediğiniz süre içinde yeterli derecede pişmemişse, pişme süresini birkaç dakika daha uzatınız.

Balık soslu olarak pişirilecekse, verilen pişirme süresine birkaç dakika daha ilave ediniz.

Faydalı bilgiler

- Baharat ve baharatlı ot, örneğın dere otu kullanarak balığın kendine özgü tadını desteklersiniz.
- Büyük balıkları yüzme pozisyonunda pişiriniz. Bu şekilde durabilmeleri için, bir tas veya benzeri bir şeyi ters çevirerek kabın içine koyunuz. Balığı açık karın kısmı üzerine yerleştiriniz.
- Balıkların yüzgeçleri, kılçıkları ve kafaları gibi çıkan artıklarını **balık suyu** hazırlamak üzere çorbalık sebzeler ve soğuk suyla bir tencereye koyunuz. 100 °C sıcaklıkta 60 dakika pişiriniz. Pişirme süresi ne kadar uzun olursa, balık suyu da o kadar yoğun bir tada sahip olur.
- **Mavi Balık** hazırlığı için balık sirkeli suda pişirilir (yemek tarifine göre su:sirke oranı). Önemli olan balığın derisini zedelememektir. Bu yemeğe uygun balıklar alabalık, yılan balığı, somon, sazan, yeşil sazan gibi tatlı su balıklarıdır.

Buharda Pişirme

Et

Taze Besinler

Eti her zamanki gibi hazırlayınız.

Dondurulmuş gıdalar

Dondurulmuş eti pişirmeden önce çözmeye bırakınız (bkz. “Özel uygulamalar - Çözme” bölümü).

Hazırlık

Önce kızartılıp, daha sonra hafif hafif pişmeye bırakılacak et, örneğin bu tas kebabı olabilir, ocağın üzerinde mühürlenir.

Pişirme Süresi

Pişme süresi pişecek malzemenin ağırlığı ile bağlantılı değildir, daha çok malzemenin kalınlığı ve doğal özelliğine bağlıdır. Pişecek malzeme ne kadar kalınsa, o kadar uzun bir pişme süresi gerekir. 500 gr. ağırlığında ve 10 cm kalınlığında bir et parçası yine 500 gr. fakat 5 cm kalınlığında bir et parçasına göre daha uzun bir sürede pişer.

Faydalı bilgiler

- **Aromaların** muhafaza edilebilmesi için delikli pişirme kabı kullanınız. Standart tepside toplanan malzeme suyunu sos yapımında kullanabilir veya daha sonraki uygulamalar için muhafaza edebilirsiniz.
- **Güçlü bir et suyu** hazırlamak için çorbalık tavuk, sığır etinin de but kısmı, göğüs eti, üst kaburgaları ve kemikleri uygundur. Eti kemik, çorbalık sebze ve soğuk suyla birlikte bir pişirme kabına koyunuz. Pişirme süresi ne kadar uzun olursa, et suyunuz o kadar yoğun olur.

Pirinç

Pirinç pişerken şişer, bu nedenle sıvı içinde pişirilmelidir. Türüne bağlı olarak çekilen su miktarı ve dolayısıyla pirinç-su oranı farklılık gösterir.

Pişirme işlemi sırasında pirinç suyu tamamen çeker, böylece besin maddeleri kaybedilmez.

Tahıl

Tahıl pişerken şişer, bu nedenle sıvı içinde pişirilmelidir. Olması gereken tahıl/sıvı oranı tahıl türüne bağlıdır.

Tahıl, tane şeklinde veya ufalanmış olarak pişirilebilir.

Hamur işleri

Kuru Ürünler

Kuru makarna ve hamur işleri pişme sırasında şişer, bu nedenle suda pişirilmelidir. Su makarnanın üstünü iyice örtmelidir. Sıcak su kullanılırsa, sonuç daha başarılı olur.

Üretici tarafından verilen pişirme süresini yaklaşık $\frac{1}{3}$ uzatınız.

Taze gıdalar

Taze makarna ve hamur işlerinin demlenmesine gerek yoktur. Yağlanmış delikli kaptaki pişiriniz.

Birbirine yapışan makarnaları veya hamurları ayırınız ve pişirme kabının içinde eşit olarak dağıtınız.

Meyve

Meyvenin kurumaması için meyveyi deliksiz bir pişirme kabında pişirmelisiniz. Meyveyi delikli bir pişirme kabında pişireceğiniz zaman, akan meyve suyunu standart tepside toplayınız.

Faydalı bilgi: Toplanan suları pasta süsleme şurubu için kullanabilirsiniz.

Nem ilaveli pişirme kullanımı

Nem ilaveli pişirme  programında gıda maddelerini, fırın ısıtması nem desteği ile kombine edilerek fırınlar, kızartır veya pişirirsiniz (bkz. “Ana ve alt menüler” ve “Kullanım prensibi” – “Su çekme” bölümü).

Çekilen su, pişirme işlemi sırasında 1–3 buhar püskürtmesi şeklinde fırının içine verilir. Yemeklerin her yeri eşit derecede pişirilir ve Buharlı pişirme  programından farklı olarak daha yüksek sıcaklıklar nedeniyle aynı zamanda üzeri kızartılır.

Buhar püskürtme sırasında kapak iç camında nem yoğunlaşması normaldir. Bu yoğunlaşma, pişirme işlemi sırasında buharlaşır.

“Temizlik ve bakım” – “Kalan suyu buharlaştır” bölümündeki uyarıları ve bilgileri dikkate alınız.

Uygun yemek

Bir buhar püskürtme işlemi yaklaşık 5–8 dakika sürer. Buhar püskürtme işlemlerinin sayısı ve zamanı pişecek olan yemeğe göre düzenlenir:

- **Mayalı hamurlarda** pişirme işleminin başında uygulanan bir buhar püskürtme işlemi hamurun daha iyi kabarmasını sağlar.
- **Ekmekler** başta yapılan bir buhar püskürtme işlemi ile daha iyi kabarırlar. Ayrıca pişirme işleminin sonunda da bir buhar uygulanırsa kabukları da daha parlak olur.
- **Yağlı etlerin kızartılması sırasında** işlemin başında uygulanan buhar püskürtme işlemi yağların daha iyi çözülmesine yardımcı olur.

Nem destekli pişirme, beze gibi ıslak hamurlar için uygun değildir. Bu tür yiyeceklerde, pişirme sırasında bir kurutma işlemi yapılmalıdır.

Faydalı bilgi: Referans olarak fırınla birlikte verilen yemek kitabını ve Miele uygulamasını alınız.

 Su buharı sonucu yaralanma tehlikesi.

Su buharı ciddi haşlanmalara sebep olabilir.

Ayrıca su buharının kumanda paneli üzerinde yoğunlaşması sensörlü tuşların tepki süresini uzatır.

Bu sebeple buhar püskürtme işlemleri sırasında fırının kapağını açmayınız.

Ekmek gibi yiyecekleri önceden ısıtılmış fırında hazırlamak isterseniz, buhar püskürtme işlemlerini manuel olarak uygulamanız ve Ön ısıtma | Açık fonksiyonunu seçmeniz en iyisidir. İlk buhar püskürtme işlemi, pişirilecek malzemenin fırına verilmesinin hemen ardından uygulanır.

Birden fazla buhar püskürtme işlemi seçildiğinde ikinci buhar püskürtme işlemi en erken, fırın sıcaklığı en az 130 °C olduğunda uygulanabilir.

Ön ısıtma fonksiyonunu kullanmak istiyorsanız, manuel ve zaman kontrollü buhar püskürtme işlemlerinde ön ısıtma evresini dikkate alınız (bkz. “Kullanım” – “Ön ısıtma” bölümü).

Nem ilaveli pişirme

Otomatik buhar püskürtme

Isıtma evresinin ardından buhar püskürtme işlemi otomatik olarak gerçekleştirilir.

Su buharlaştırılarak fırın içine verilir. Ekranda  ve Buhar püskürtme etkin görünülür.

Buhar püskürtme işlemi uygulandıktan sonra  ve Buhar püskürtme etkin bildirimi söner.

■ Yemeği pişirmeye devam ediniz.



Manuel buhar püskürtme

Sensörlü  tuşu yandıktan sonra buhar püskürtme işlemlerini uygulayabilirsiniz.



Su buharının ısınan fırın havasının içinde eşit dağılması için ısıtma işleminin sonuna kadar bekleyiniz.

Faydalı bilgi: Buhar püskürtme zamanı için fırınla birlikte verilen yemek kitabındaki ve Miele uygulamasındaki yemek tarifi bilgilerinizi referans alınız. Püskürtme zamanının hatırlatılması için Kısa süre sa-yacı  fonksiyonunu kullanınız.

■ Sensörlü  tuşunu seçiniz.

Buhar püskürtme işlemi uygulanır. Ekranda  ve Buhar püskürtme etkin görünülür ve sensörlü  tuşu söner.

■ Diğer buhar püskürtme işlemlerini uygulamak için, sensörlü  tuşu yandıktan sonra, yukarıda anlatılanları uygulayınız.

Son buhar püskürtme işleminden sonra sensörlü  tuşu, ekrandaki bildirim ve  söner.

■ Yemeği pişirmeye devam ediniz.

Zaman kontrollü buhar püskürt.

Buharlı fırın, ilgili buhar püskürtme işlemini ayarlanan saatte uygular.

Buhar püskürtme işlemi uygulandığında  ve Buhar püskürtme etkin bildirimi görünülür.

Son buhar püskürtme işlemi uygulandıktan sonra  ve Buhar püskürtme etkin bildirimi söner.

■ Yemeği pişirmeye devam ediniz.

Otomatik programlar ideal pişirme sonucunu rahat ve güvenli bir şekilde elde etmenizi sağlar.

Kategoriler

Otomatik programlar **Auto** daha iyi bir genel görünüm için kategorilere ayrılmıştır. Yemeğinize uygun programı seçmeniz ve ekrandaki talimatları uygulamanız yeterlidir.

“Temizlik ve bakım” – “Kalan suyu buharlaştır” bölümündeki uyarıları ve bilgileri dikkate alınız.

Otomatik programların kullanımı

■ Otomatik programlar **Auto** seçeneğine dokununuz.

Seçim listesi görüntülenir.

■ İsteddiğiniz kategoriyi seçiniz.

Seçilen kategorideki otomatik programlar görüntülenir.

■ İsteddiğiniz otomatik programı seçiniz.

■ Ekrandaki talimatları uygulayınız.

Faydalı bilgi: **i** Bilgi ile pişirme işlemine bağlı olarak örneğin yemeğin fırına verilmesi veya çevrilmesi ile ilgili bilgileri görüntüleyebilirsiniz.

Kullanıma ilişkin önemli bilgiler

- Pişirme ve kızarma derecesi, yedi bölmeden oluşan bir çubuk ile gösterilir. Gezinti bölmesi vasıtasıyla istenen pişirme veya kızarma derecesini ayarlayınız.
- Otomatik programların kullanımında fırınla birlikte verilen yemek tarifleri referans olabilir. İlgili otomatik programları kullanarak farklı miktarlarla benzer yemekler de hazırlanabilir.

- Bir pişirme işleminin ardından otomatik bir program başlatmadan önce fırının oda sıcaklığına soğumasını bekleyiniz.
- Pişirilecek malzemeyi sıcak fırına veriyorsanız, fırının kapağını açarken dikkatli olunuz. Kapağı açtığınızda dışarı sıcak buhar çıkabilir. Bir adım geri çekiliniz ve buharın dağılmasını bekleyiniz. Sıcak buhara veya sıcak fırın panellerine temas etmemeye dikkat ediniz. Haşlanma ve yanma tehlikesi söz konusudur.
- Bazı otomatik programlarda yemek fırına konulmadan önce fırının ısınması için belli bir süre beklemek gerekir. Buna ilişkin bilgi, süre bilgisi ile birlikte ekranda görüntülenir.
- Bazı otomatik programlarda pişirme süresinin bir kısmı geçtikten sonra sıvı eklenmesi gerekir. Buna ilişkin bilgi, süre bilgisi ile birlikte ekranda görüntülenir (örneğin sıvı eklenmesine yönelik).
- Otomatik program süresi yaklaşık bir süredir. Pişirme işleminin ilerleyişine bağlı olarak kısalabilir ya da uzayabilir. Süre değişimi, etin başlangıç sıcaklığı sonucunda da ortaya çıkabilir.
- Bir otomatik program sona erdiğinde yemek henüz istediğiniz gibi pişirmemişse, Pişirmeye devam veya Pişirmeye devam seçeneğini seçiniz. Yemek geleneksel ısıtma ile yaklaşık 3 dakika daha pişirilir.

Diğer uygulamalar

Bu bölümde aşağıdaki uygulamalar ilişkin bilgiler bulacaksınız:

- Çözme
- Kurutma
- Kap ısıtma
- Mayalı hamur kabartma
- Sıcak tutma
- Düşük ısıda pişirme
- Konserve
- Dondurulmuş ürünler/Hazır yemekler

Çözme

Dondurulmuş gıdalar özenli bir şekilde çözüldüklerinde vitaminler ve besin maddeleri büyük oranda korunur.

- Diğer  seçeneğine dokununuz.
- Çözme seçeneğine dokununuz.
- Gerekirse önerilen sıcaklığı değiştiriniz ve pişirme süresini ayarlayınız.

Fırın içindeki hava sirküle edilerek çözme işlemi özenli bir şekilde gerçekleştirilir.



Bakteri oluşumu sonucu enfeksiyon tehlikesi.

Salmonella gibi bakteriler ciddi gıda zehirlenmelerine sebep olabilirler. Balık ve et (özellikle kümes hayvanları eti) çözerken temizliğe özellikle dikkat ediniz.

Çözülme suyunu kullanmayınız.

Gıdaları çözdükten sonra hemen işlemden geçiriniz.

Faydalı bilgiler

- Dondurulmuş gıdaları ambalajsız olarak standart tepsi üzerinde veya bir kasede çözülmeye bırakınız.
- Kümes hayvanları etini çözerken standart tepsiyi, tel ızgarayı üzerine koyarak kullanınız. Dondurulmuş gıda bu durumda çözülmeye suyunun içinde kalmaz.
- Et, kümes hayvanları eti veya balığın pişirilmeden önce tamamen çözülmeye gerek yoktur. Etin çözülmeye başlamış olması yeterlidir. Bu durumda yüzey, baharatları alacak derecede yumuşak olur.

Kurutma

Kurutma veya kavurma, meyveler, bazı sebzeler ve taze baharatlar için geleneksel bir konserve şeklidir.

Burada kural meyve sebzelerin taze ve olgun olması ve ezik yerlerinin olmamasıdır.





- Kurutulacak malzemeyi soyunuz, çerkerdeklerini çıkarınız ve gerekirse doğrayınız.
- Kurutulacak malzemeyi büyüklüğüne bağlı olarak standart tepsi veya tel ızgara üzerine mümkünse tek kat ve eşit olarak yayınız.



Faydalı bilgi: Eğer varsa delikli Gourmet kızartma ve AirFry tepsisini de kullanabilirsiniz.

- Aynı anda en fazla 2 raf seviyesinde kurutunuz. Kurutulacak malzemeyi 1+3 raf seviyesine sürünüz. Tel ızgara ve standart tepsiyi kullanıyorsanız, standart tepsiyi tel ızgaranın altına sürünüz.
- Diğer  seçeneğini seçiniz.
- Kurutma seçeneğini seçiniz.

- Gerekirse önerilen sıcaklığı değiştiriniz ve kurutma süresini ayarlayınız.
- Ekrandaki talimatları uygulayınız.
- Standart tepsi üzerindeki malzemeyi düzenli aralıklarla çeviriniz.

Bütün veya ikiye bölünmüş malzemelerde kurutma süreleri uzar.

Kurutulacak malzeme		°C [°C]	🕒 [sa]
Meyve		60–70	2–8
Sebze		55–65	4–12
Mantar		45–50	5–10
Baharatlar*		30–35	4–8

- Özel kullanım/program,
- 🌡️ Sıcaklık, 🕒 Kurutma süresi,
-  Özel kullanım Kurutma,
-  Program Üst/Alt Isıtma

*Baharatları sadece standart tepside 2. seviyede kurutunuz ve özel kullanımda Kurutma fan açık olduğu için Üst/Alt Isıtma  programını kullanınız.

- Fırında su damlaları oluşursa, sıcaklığı azaltınız.

Kurutulan malzemenin fırından alınması

 Sıcak yüzeyler sonucu yaralanma tehlikesi.

Buharlı fırın çalışırken çok ısınır. Rezistanslara, fırının iç panellerine ve aksesuarlara değmeniz halinde yanabilirsiniz.

Kurutulan gıdaları fırından çıkartırken mutfak eldiveni takınız.

- Kurutulan meyve veya sebzeleri soğumaya bırakınız.

Kurutulmuş meyve tamamen kurumuş ancak yumuşak ve elastik olmalıdır. Kırdıklarında veya kesildiklerinde su çıkmamalıdır.

- Kurutulan gıdaları kapalı kavanoz veya kutuların içinde muhafaza ediniz.

Kap ısıtma

Kabın önceden ısıtılmasıyla yemekler o kadar çabuk soğumazlar.

Isıya dayanıklı kaplar kullanınız.

- Tel ızgarayı 2. seviyeye sürünüz ve ısıtılabacak kabı üstüne koyunuz. Büyüklüğüne bağlı olarak, kabı fırın tabanına koymanız ve ayrıca tel rafları sökmeniz de mümkündür.
- Diğer  seçeneğini seçiniz.
- Kap ısıtma seçeneğini seçiniz.
- Gerekirse önerilen sıcaklığı değiştiriniz ve süreyi ayarlayınız.
- Ekrandaki talimatları uygulayınız.

 Sıcak yüzeyler sonucu yaralanma tehlikesi.

Buharlı fırın çalışırken çok ısınır. Rezistanslara, fırının iç panellerine ve aksesuarlara değmeniz halinde yanabilirsiniz. Kabın alt yüzünde birkaç su damlası oluşabilir.

Kapları çıkartırken mutfak eldiveni takınız.

Diğer uygulamalar

Mayalı hamur kabartma

Bu program mayalı hamurun kabartılması için geliştirilmiştir.

- Diğer  seçeneğine dokununuz.
- Mayalı hamur kabartma seçeneğine dokununuz.
- Kabarma süresini seçiniz.
- Ekrandaki talimatları uygulayınız.

Sıcak tutma

Yiyecekleri fırının içinde birkaç saat sıcak tutabilirsiniz.

Yiyeceğin kalitesini korumak için mümkün olduğunca kısa bir süre seçiniz.

- Diğer  seçeneğine dokununuz.
- Sıcak tutma seçeneğine dokununuz.
- Sıcak tutulacak yiyeceği fırına veriniz ve OK ile onaylayınız.
- Gerekirse önerilen sıcaklığı değiştiriniz ve süreyi ayarlayınız.
- Ekrandaki talimatları uygulayınız.

Düşük ısıda pişirme

Düşük ısıda pişirme işlemi sığır, domuz, dana veya kuzu eti gibi narin etlerin pişirilmesi için idealdir.

Önce et parçasının her tarafı, kısa bir süre içinde çok yüksek sıcaklıkta eşit bir şekilde mühürlenir.

Ardından et önceden ısıtılmış fırına verilir ve burada düşük sıcaklıkta ve uzun bir pişirme süresiyle yavaş bir şekilde pişirilir.

Bu sırada et gevşer. İçindeki su sirküle olmaya başlar ve en dış katmanlara kadar eşit bir şekilde dağılır.

Sonuç olarak yumuşak ve sulu bir et elde edilir.

- Sadece dinlendirilmiş, sinirsiz ve yağsız et kullanın. Kemiklerin önceden çıkarılmış olması gerekir.
- Eti mühürlemek için çok yüksek sıcaklıklara ısıtılabilen bir yağ kullanınız (ör. sadeyağ, yemeklik sıvı yağ).
- Pişirirken etin üstünü kapatmayın.

Pişirme süresi 2–4 saattir ve et parçasının ağırlığı, büyüklüğü ve istenen pişirme derecesine bağlıdır.

- Pişirme işlemi sona erdikten sonra eti hemen kesebilirsiniz. Dinlendirme süresine gerek yoktur.
- Eti servis edilene dek pişirme alanında tutunuz. Pişirme sonucu bundan olumsuz etkilenmez.
- Çok çabuk soğumaması için önceden ısıtılmış tabaklarda ve sıcak sosla servis ediniz. Böylece et ideal bir çigirme sıcaklığına sahip olur.

Üst/Alt Isıtma kullanımı

Bu dokümanın sonundaki pişirme tablolarındaki verileri referans alınız.

Üzerine tel ızgara yerleştirilmiş standart tepsiyi kullanınız.

- Standart tepsiyi üstünde tel ızgarayla birlikte 2. seviyeye yerleştiriniz.
- Üst/Alt Isıtma  programını ve 120 °C'lik bir sıcaklık seçiniz.
- Fırını, içindeki standart tepsi ve tel ızgarayla birlikte yakl. 15 dakika önceden ısıtınız.
- Fırın ısınırken, et parçasının her yanını ocakta mühürleyiniz.

⚠ Sıcak yüzeyler sonucu yanık tehlikesi.

Buharlı fırın çalışırken çok ısınır. Rezistanslara, fırının iç panellerine ve aksesuarlara değmeniz halinde yanabilirsiniz.

Yemeği fırına verirken veya fırından alırken ve sıcak fırın içinde çalışırken fırın eldiveni takınız.

- Mühürlenmiş eti tel ızgaraya koyunuz.
- Sıcaklığı 100 °C'ye düşürünüz (bkz. "Pişirme tabloları" bölümü).
- Eti sonuna kadar pişiriniz.

Konserve

⚠ Bakteri oluşumu sonucu enfeksiyon tehlikesi.

Kabuklu meyveler ve et konservesi yapılırken, sadece tek bir ısıtma ile Clostridium Botulinum bakterisinin sporları yeterli derecede ölmez. Bu şekilde ciddi zehirlenmelere sebep olabilecek toksinler oluşabilir. Bu sporlar ancak ilk konsERVE işleminden sonra tekrar ısıtma ile ölürler.

Baklagilleri ve balığı soğuduktan sonra 2 gün içinde **daima** ikinci bir kez daha pişiriniz.

⚠ Kapalı kaplarda aşırı basınç sonucu yaralanma tehlikesi.

KonsERVE işlemi ve ısıtma sırasında kapalı kaplarda yüksek basınç oluşur, bu basınç sonucu kaplar patlayabilir. Kapalı kaplarda konsERVE yapmayınız ve kapalı kapları ısıtmayınız.

Meyve ve sebzelerin hazırlanması

Veriler 1 litre kapasiteli 6 kavanoz için geçerlidir.

Sadece özellikli ürün mağazalarından alınabilecek özel kavanozlar kullanınız (konsERVE kavanozları veya vidalı kapaklı kavanozlar). Sadece hasarsız kavanozlar ve lastik bantlar kullanınız.

- Kavanozları sıcak suyla çalkalayınız ve ağzının en fazla 2 cm altına kadar doldurunuz.
- KonsERVE kavanozlarını doldurmadan önce kavanozun kenarlarını sıcak su ve temiz bir bezle siliniz ve kavanozların kapaklarını kapatınız.
- Standart tepsiyi 2. seviyeye sürünüz ve kavanozları üzerine yerleştiriniz.
- Turbo +  programını ve 160–170 °C'lik bir sıcaklık seçiniz.
- Kavanozların içinde eşit bir şekilde "hava kabarcıkları" yükselene kadar bekleyiniz.

Aşırı kaynamanın önüne geçmek için sıcaklığı tam zamanında düşürünüz.

Meyve ve salatalık konservesi

- Kavanozlarda "kabarcıklar" oluşmaya başladıktan sonra belirtilen ek ısıtma sıcaklığını ayarlayınız ve kavanozları belirtilen süre boyunca fırında ısınmaya bırakınız.

SebzE konservesi

- Kavanozlarda "kabarcıklar" görülmeye başladıktan sonra belirtilen konsERVE sıcaklığını ayarlayınız ve sebzeyi belirtilen süre boyunca pişiriniz.
- Suyunu çektikten sonra belirtilen ek ısıtma sıcaklığını ayarlayınız ve kavanozları belirtilen süre boyunca fırında ısınmaya bırakınız.

Diğer uygulamalar

	🌡️/🕒	🌡️/⌚
Meyve	-/-	30 °C 25-35 dk.
Salatalık	-/-	30 °C 25-30 dk.
Kırmızı pancar	120 °C 30-40 dk.	30 °C 25-30 dk.
Fasulye (yeşil veya sarı)	120 °C 90-120 dk.	30 °C 25-30 dk.

🌡️/🕒 konserve sıcaklığı ve süresi, "kabarıklar" görülmeye başladıktan sonra

🌡️/⌚ ek ısıtma sıcaklığı ve süresi

Kavanozların konserve işleminden sonra fırından alınması

⚠️ Sıcak yüzeyler sonucu yaralanma tehlikesi.

Kavanozlar konserve işleminden sonra çok sıcak olur.

Kavanozları çıkartırken mutfak eldiveni takınız.

- Kavanozları fırından çıkartınız.
- Kavanozları bir bezle örterek yaklaşık 24 saat hava ceryanı olmayan bir yerde bekletiniz.
- Baklagilleri ve balığı soğuduktan sonra 2 gün içinde **daima** ikinci bir kez daha pişiriniz.
- Konserve kavanozlarından bantları çıkarınız ve ardından tüm kavanozların kapalı olduğunu kontrol ediniz.

Açık kavanozları tekrar konserve işleminden geçiriniz veya soğuk bir yerde muhafaza ediniz ve konserve yapılmış meyve ve sebzeleri derhal tüketiniz.

- Saklama sırasında kavanozları kontrol ediniz. Kavanozlar saklama süresi sırasında açılmışsa veya vidalı kapak dışarı doğru bombe yapmışsa ve açarken tık sesi çıkmıyorsa, içeriğini imha ediniz.

Dondurulmuş ürünler/ Hazır yemekler

Kek, pizza ve bagetler için faydalı bilgiler

- Kek, pizza veya baget gibi dondurulmuş ürünleri üzerine fırın kağıdı serilmiş tel ızgarada pişiriniz. Fırın tepsi veya standart tepsi bu dondurulmuş gıdaların hazırlanması sırasında, sıcak durumda fırında çıkarılmayacak şekilde deforme olabilir. Her ek kullanım deformasyonu artırır.
- Ambalajda önerilen sıcaklıklardan düşük olanını seçiniz.

Patates kızartması, kroket ve benzerleri için faydalı bilgiler

- Bu dondurulmuş gıdaları fırın tepsi veya standart tepsi üzerinde pişirebilirsiniz.
- Ambalajda önerilen sıcaklıklardan düşük olanını seçiniz.
- Pişirilen malzemeyi birkaç defa çeviriniz.

Dondurulmuş ürünlerin/Hazır yemeklerin hazırlanması

Yemeklerin özenli bir şekilde işlenmesi sağlığını korur.

Kek, pizza, patates kızartması ve benzerlerini sadece altın sarısı bir renk alıncaya kadar kızartınız, çok fazla kızartmayınız.

- Ambalaj üzerinde önerilen programı ve sıcaklığı seçiniz.
- Fırını önceden ısıtınız.
- Yemeği önceden ısıtılmış fırının, yemeğin ambalajında önerilen raf seviyesine koyunuz.
- Yemeği ambalajda tavsiye edilen sürelerden kısa olanının ardından kontrol ediniz.

En fazla 20 kullanıcı programı oluşturabilir ve bunları kaydedebilirsiniz.

- En sevdiğiniz yemek tariflerini veya en sık kullanılan yemek tariflerini tam olarak açıklamak için en fazla 10 pişirme adımını kombine edebilirsiniz. Her bir pişirme adımında buna ilişkin program, sıcaklık ve pişirme süresi ya da iç sıcaklık gibi ayarları seçiniz.
- Pişecek malzeme için raf seviyesini (seviyelerini) belirleyebilirsiniz.
- Yemek tarifinize karşı gelen programın adını girebilirsiniz.

Programınız, yeniden çağırdığınızda ve başlattığınızda otomatik olarak ilerlemeye başlar.

Kullanıcı programı oluşturmak için diğer olanaklar:

- Otomatik programı, sona erdikten sonra kullanıcı programı olarak kaydediniz.
- Pişirme işlemi sona erdikten sonra işlemi ayarlanan pişirme süresiyle kaydediniz.

Ardından bir program ismi giriniz.

Kullanıcı programı oluşturma

- Diğer  seçeneğine dokununuz.
- Kişisel programlar seçeneğine dokununuz.
- Program oluşturma seçeneğine dokununuz.

Şimdi birinci pişirme adımına yönelik ayarları belirleyebilirsiniz.

Ekrandaki talimatları uygulayınız:

- İstedığınız ayarları seçiniz ve onaylayınız.

Ön ısıtma fonksiyonunu seçerseniz, önce ilk pişirme adımını tamamlayınız. Ardından Pişirme adımı ekle ile pişirme süresi ayarı yaptığınız ek bir pişirme adımı ekleyiniz. Ancak bundan sonra programı kaydedebilir veya başlatabilirsiniz.

- Pişirme adımını tamamla seçeneğine dokununuz.

Birinci pişirme adımına yönelik tüm ayarlar belirlenmiştir.

Örneğin ilk programın ardından başka bir program kullanılması gerekiyorsa ek pişirme adımları ekleyebilirsiniz.

- Başka pişirme adımları gerekirse Pişirme adımı ekle öğesini seçiniz ve 1. pişirme adımında olduğu gibi devam ediniz.
- Gerekli pişirme adımlarının hepsini belirledikten sonra Raf seviyesi ayarı öğesini seçiniz.
- İsteddiğiniz seviyeyi veya seviyeleri seçiniz.
- OK ile onaylayınız.

Ayarları kontrol etmek veya daha sonra değiştirmek isterseniz, ilgili program adına dokununuz.

- Kaydet seçeneğine dokununuz.
- Program ismini giriniz.
- ✓ öğesini seçiniz.

Ekranda program isminin kaydedildiği onayı görüntülenir.

- OK ile onaylayınız.

Kaydedilen programı derhal veya gecikmeli olarak başlatabilirsiniz ya da pişirme adımlarını değiştirebilirsiniz.

Kişisel programlar

Kullanıcı programlarının başlatılması

- Pişirilecek yemeği fırına veriniz.
- Diğer  seçeneğine dokununuz.
- Kişisel programlar seçeneğine dokununuz.
- İsteddiğiniz programı seçiniz.
- Uygula seçeneğine dokununuz.

Program ayarlarına bağlı olarak şu menü öğeleri görüntülenir:

- Hemen başlat
Program hemen başlatılır. Fırın ısıtması hemen açılır.
- Bitiş saati
Programın bitmesi gereken saati belirleyiniz. Fırın ısıtması bu saatte otomatik olarak kapanır.
- Başlatma saati
Programın başlaması gereken saati belirleyiniz. Fırın ısıtması bu saatte otomatik olarak açılır.
- Pişirme adımlarını göster
Ekranda ayarlarınızın bir özeti görüntülenir.
- İşlemleri göster
Yemeğin fırına verilmesi gibi gerekli işlemler görüntülenir.
- İsteddiğiniz menü öğesini seçiniz.
- Yiyeceğin hangi raf seviyesine konulması gerektiğine dair talimatı OK ile onaylayınız.

Program hemen veya ayarlanan saatte başlar.

i Bilgi ile pişirme işlemine bağlı olarak örneğin yemeğin fırına verilmesi veya çevrilmesi ile ilgili bilgileri görüntüleyebilirsiniz.

Pişirme işlemi sırasında Hızlı soğutma ve Sıcak tutma fonksiyonlarını  vasıtasıyla açıp kapatabilirsiniz.

- Program sona erdiğinde sensörlü  tuşunu seçiniz.

Pişirme adımlarının değiştirilmesi

Bir isim altında kaydettiğiniz otomatik programların pişirme adımları değiştirilemez.

- Diğer  seçeneğine dokununuz.
- Kişisel programlar seçeneğine dokununuz.
- Değiştirmek istediğiniz programı seçiniz.
- Programı değiştir seçeneğine dokununuz.
- Değiştirmek istediğiniz pişirme adımına veya bir pişirme adımı eklemek istiyorsanız Pişirme adımı ekle seçeneğine dokununuz.
- İsteddiğiniz ayarları seçiniz ve onaylayınız.
- Değiştirdiğiniz programı başlatmak isterseniz Programı başlat seçeneğine dokununuz.
- Tüm ayarları değiştirdiyse Kaydet seçeneğine dokununuz.

Ekranda program isminin kaydedildiği onayı görüntülenir.

- OK ile onaylayınız.

Kaydedilen program değiştirilmiştir ve derhal veya gecikmeli olarak başlatılabilir.

İsim deęiřtirme

- Dięer  seeneęine dokununuz.
- Kiřisel programlar seeneęine dokununuz.
- Deęiřtirmek istedięiniz programı seiniz.
- İsim deęiřtir seeneęine dokununuz.
- Program ismini deęiřtiriniz.
- ✓ öęesini seiniz.
- Program ismini deęiřtirdiyseñiz Kaydet öęesini seiniz.

Ekranada program isminin kaydedildięi onayı grntlenir.



- OK ile onaylayınız.

Programın ismi deęiřtirilmiřtir.

Kullanıcı programlarının silinmesi

- Dięer  seeneęine dokununuz.
- Kiřisel programlar seeneęine dokununuz.
- Silmek istedięiniz programı seiniz.
- Programı sil seeneęine dokununuz.

Program silinir.

Dięer  | Ayarlar  | Fabrika ayarları | Kiřisel programlar ayarıyla tm kullanıcı programlarını aynı anda silebilirsiniz.

Hamur işleri pişirme

Yemeklerin özenli bir şekilde işlenmesi sağlığını korur.

Kek, pizza, patates kızartması ve benzerlerini sadece altın sarısı bir renk alıncaya kadar kızartınız, çok fazla kızartmayınız.

Hamur işleri pişirmeye ilişkin faydalı bilgiler

- Bir pişirme süresi ayarlayınız. Pişirme işlemi için çok uzun bir gecikmeli başlatma süresi seçilmemelidir. Aksi takdirde hamur kuruyabilir ve kabartma maddesi etkisini kaybedebilir.
- Genel olarak tel ızgarayı, fırın tepsisini, standart tepsiyi ve ısıya dayanıklı malzemedan yapılmış tüm fırın kaplarını kullanabilirsiniz.
- Parlak malzemedan açık renk, ince kalıplardan kaçınınız, açık renk kalıplar eşit olmayan veya zayıf bir kızarma sonucu verir. Elverişsiz koşullar altında, yemek pişmez.
- Baton kalıp veya uzun kalıplar içindeki kekleri ızgaranın üzerine çapraz olarak koyarak kalıpların içindeki ısının eşit dağılmasını ve malzemelerin eşit derecede pişmelerini sağlayınız.
- Fırın kalıplarını daima tel ızgara üzerine yerleştiriniz.
- Meyveli turtaları ve yüksek tepsi keklerini standart tepside pişiriniz.

Fırın kağıdı kullanımı

Standart fırın tepsisi gibi Miele aksesuarları PerfectClean kaplıdır (bkz. "Donanım"). Genel olarak, PerfectClean kaplamalı yüzeylerin yağlanmasına veya üzerlerine fırın kağıdı serilmesine gerek yoktur.

- Pretzel pişirirken, kullanılan kostik soda PerfectClean kaplı yüzeye zarar verebileceğinden fırın kağıdı kullanınız.
- Kurabiye, beze, makron vb. pişirirken fırın kağıdı kullanınız. Bu hamurlar yüksek miktarda yumurta akı içerdiklerinden kolayca yapışırlar.
- Tel ızgara üstünde dondurulmuş gıda hazırlarken fırın kağıdı kullanınız.

Pişirme tablolarına ilişkin bilgiler

Pişirme tablolarını bu dokümanın sonunda bulabilirsiniz.

Sıcaklık seçimi

- Genel olarak, belirtilen sıcaklıklardan daha düşük olanını seçiniz. Belirtilen değerlerden daha yüksek sıcaklıklar pişme süresini kısaltır fakat kızarma eşit olmaz ve yiyeceğin içi pişmemiş kalabilir.

Pişirme süresi seçimi

Aksi belirtilmedikçe, pişirme tablolarında verilen süreler önceden ısıtılmamış fırınlar için geçerlidir. Önceden ısıtılmış fırında süreler yaklaşık 10 dakika kısalır.

- Genel olarak verilen sürelerden kısa olanının ardından hamurun pişip pişmediğini kontrol ediniz. Hamura bir kürdan batırınız.

Kürdana yumuşak hamur parçacıkları yapışmazsa, pişmiş demektir.

Programlara ilişkin bilgiler

Önerilen değerlerle birlikte tüm programların bir tablosunu “Ana ve alt menüler” bölümünde bulabilirsiniz.

Otomatik programlar kullanımı

- Ekrandaki talimatları uygulayınız.

Turbo + programının kullanımı

Isı fırın içinde derhal yayıldığından Üst/Alt Isıtma  programında olduğundan daha düşük sıcaklıklarda yemek pişirebilirsiniz.

Bu programı birden fazla seviyede aynı anda yemek pişiriyorsanız kullanınız.

- 1 seviye: Pişecek malzemeyi 2. seviyeye koyunuz.
- 2 seviye: Malzemeyi yüksekliğine bağlı olarak 1.+3. ya da 2.+4. seviyeye koyunuz.
- 3 seviye: Malzemeyi 1.+3.+5. seviyeye koyunuz.

Faydalı bilgiler

- Birden fazla seviyede aynı anda yemek pişirirken standart tepsiyi en alta sürünüz.
- Islak kek/tart ve çörekleri aynı anda en fazla 2 seviyede pişiriniz.

Nem ilaveli pişirme programının kullanımı

Bu programı istediğiniz ısıtma türüyle nem destekli pişirme için kullanınız.

- Pişecek malzemeyi 2. seviyeye koyunuz.

Yoğun pişirme programının kullanımı

Bu programı ıslak kaplamalı turtalar için kullanınız.

Bu programı yassı hamur işleri pişirmek için **kullanmayınız**.

- Keki 1. veya 2. seviyeye koyunuz.

Üst/Alt Isıtma programının kullanımı

Siyah sacdan, karartılmış beyaz sacdan, koyu renk emayeden, mat alüminyumdan mat ve koyu renk kalıplar, ısıya dayanıklı cam kalıplar ve kaplamalı kalıplar uygundur.

Bu programı geleneksel yemekleri hazırlamak için kullanınız. Eski yemek kitaplarından aldığınız yemek tarifleri için sıcaklığı tarifte belirtilen sıcaklıktan 10 °C daha düşük bir değere ayarlayınız. Pişirme süresi aynı kalır.

- Pişecek malzemeyi 1. veya 2. seviyeye koyunuz.

Eco Turbo programının kullanımı

Bu programı, dondurulmuş pizza, hazır ekmek veya kalıp kurabiye gibi küçük miktarlardaki gıdaları enerjiden tasarruf ederek pişirmek için kullanınız.

- Pişecek malzemeyi 2. seviyeye koyunuz.

Kızartma

Kızartmaya ilişkin faydalı bilgiler

- Kızartma kabı, kızartma tenceresi, fırın torbası, toprak kap, standart tepsi, standart tepsi üstünde tel ızgara ve/veya ızgara ve kızartma tepsi (varsa) gibi ısıya dayanıklı malzemeden her kabı kullanabilirsiniz.
- Fırının **önceden ısıtılmasına** sadece rozbif ve fileto pişirilirken gerek vardır. Genel olarak fırının önceden ısıtılmasına gerek yoktur.
- Balık kızartmak için, kızartma kabı gibi **kapalı bir pişirme kabı** kullanınız. Bu şekilde et içten sulu kalır. Fırının içi tel ızgara üzerinde kızartmada olduğundan daha temiz kalır. Sos hazırlamak için de yeterli miktarda kızartma suyu kalır.
- Bir **kızartma torbası** kullanırken, ambalaj üzerindeki bilgileri dikkate alınız.
- Kızartma için **tel ızgarayı** veya **açık bir pişirme kabı** kullanırsanız, yağsız ete tereyağı sürebilir, domuz pastırması dilimleri ile kaplayabilir veya iç yağı kullanabilirsiniz.
- Ete **baharat** ekleyiniz ve pişirme kabına yerleştiriniz. Üzerine tereyağı veya margarin parçacıkları serpiştiriniz veya sıvı yağ ya da iç yağı ekleyiniz. Büyük miktarda yağsız et kızartırken (2-3 kg) ve yağlı kümes hayvanlarına yaklaşık 1/8 litre su ekleyiniz.
- Kızartma sırasında çok fazla su ilave etmeyiniz. Etin **kızarması** bundan olumsuz etkilenir. Kızarma pişirme süresinin sonuna doğru gerçekleşir. Ayrıca, kızartma süresinin yarısında kabın kapağını kaldırırsanız et daha yoğun kızarır.





- Kızartma işlemi bittikten sonra eti fırından çıkartınız ve alüminyum folyoyle sarınız ve yakl. 10 dakikalık bir **dinlenme süresi** boyunca bekletiniz. Bu sayede et kesilirken dışarıya daha az kızartma suyu çıkar.
- Kızartma süresi sona ermeden 10 dakika önce fırçayla hafif tuzlu su sürerseniz **kümes hayvanlarının** derisi daha gevrek olur.

Pişirme tablolarına ilişkin bilgiler

Pişirme tablolarını bu dokümanın sonunda bulabilirsiniz.

- Verilen sıcaklık aralıklarını, raf seviyelerini ve süreleri dikkate alınız. Bu değerlerde farklı kap büyüklükleri, et parçaları ve pişirme alışkanlıkları dikkate alınmıştır.

Sıcaklık seçimi

- Genel olarak, belirtilen sıcaklıklardan daha düşük olanını seçiniz. Belirtilenden yüksek sıcaklıklarda et kızarır ama içi pişmez.
- Turbo + , Nem ilaveli pişirme  ve Otomatik kızartma  ve Üst/Alt Isıtma  programında olduğundan yakl. 20 °C daha düşük bir sıcaklık seçiniz.
- Ağırlığı 3 kilogramdan fazla etler için pişirme tablosunda belirtilenden yaklaşık 10°C daha düşük bir sıcaklık seçiniz. Kızartma işlemi biraz daha uzun sürer ama et eşit bir şekilde pişer ve üst yüzeyi çok kalın olmaz.
- Tel ızgara üzerinde kızartma yaparken, fırın kabında kızartma yaparken seçilenden yaklaşık 10°C daha düşük bir sıcaklık seçiniz.

Piştirme süresi ⌚ seçimi

Aksi belirtilmedikçe, piştirme tablolarında verilen süreler önceden ısıtılmamış fırınlar için geçerlidir.

- Kızartma süresini, kızartılacak etin cinsine bağlı olarak etin birim kalınlığı (cm) başına süre [dk/cm] ile çarparak belirleyebilirsiniz:
 - Sığır eti/Av eti: 15–18 dk./cm
 - Dana/Domuz/Kuzu eti: 12-15 dk./cm
 - Rozbif/fileto: 8–10 dk./cm
- Genel olarak verilen sürelerden kısa olanının ardından hamurun pişip pişmediğini kontrol ediniz.

Faydalı bilgiler

- Derin dondurulmuş et için piştirme süresi kg başına yaklaşık 20 dakika uzar.
- Ağırlığı en fazla 1,5 kg olan derin dondurulmuş etleri önceden çözdürmeden kızartabilirsiniz.

Programlara ilişkin bilgiler

Önerilen değerlerle birlikte tüm programların bir tablosunu “Ana ve alt menüler” bölümünde bulabilirsiniz.



Yemeğin altının daha fazla kızarması gerekiyorsa, piştirme süresinin sonuna doğru Alt ısıtma  programını seçiniz.

Yoğun piştirme  programını ince hamurların pişirilmesi için ve kızartma suyu çok koyu renk olacağından kızartma için kullanmayınız.

Otomatik programlar kullanımı

- Ekrandaki talimatları uygulayınız.

Turbo + veya Otomatik kızartma kullanımı

Bu programlar et, balık ve kümes hayvanları etinin üstü kızartılarak pişirilmesi ve rozbif ve fileto kızartmak için kullanılır. Isı fırın içinde derhal yayıldığından Turbo +  programında, Üst/Alt ısıtma  programında olduğundan daha düşük sıcaklıklarda yemek pişirebilirsiniz.

Otomatik kızartma  programında fırın, mühürleme evresi sırasında önce yüksek bir mühürleme sıcaklığına (yakl. 230 °C) ısıtılır. Bu sıcaklığa ulaşıldıktan sonra, buharlı fırın otomatik olarak daha önce ayarlanmış olan piştirme (pişirmeye devam) sıcaklığına düşer.

- Pişecek malzemeyi 2. seviyeye koyunuz.

Nem ilaveli piştirme programının kullanımı

Bu programı istediğiniz ısıtma türüyle nem destekli piştirme için kullanınız.

- Pişecek malzemeyi 2. seviyeye koyunuz.

Üst/Alt ısıtma programının kullanımı

Bu programı geleneksel yemekleri hazırlamak için kullanınız. Eski yemek kitaplarından aldığınız yemek tarifleri için sıcaklığı tarifte belirtilen sıcaklıktan 10 °C daha düşük bir değere ayarlayınız. Piştirme süresi aynı kalır.

- Pişecek malzemeyi 2. seviyeye koyunuz.

Eco Turbo programının kullanımı

Bu programı küçük miktarda kızartma ve balık yemeklerini enerjiden tasarruf ederek kızartmak için kullanınız.

- Pişecek malzemeyi 2. seviyeye koyunuz.

Izgara yapma

⚠ Sıcak yüzeyler sonucu yaralanma tehlikesi.

Fırın kapağı açık olarak ızgara yaparsanız, fırının içindeki sıcak hava artık otomatik olarak soğutma fanı üzerinden yönlendirilerek soğutulmaz. Kumanda elemanları çok ısınır.

Izgara yaparken fırın kapağını kapatınız.

Izgara işlemine ilişkin faydalı bilgiler

- Izgara için fırının önceden ısıtılması gerekir. Üst Isıtma/Izgara rezistansını fırın kapağını kapalı tutarak yaklaşık 5 dakika ısıtınız.
- Eti hızlı bir şekilde akan soğuk suyun altında yıkayınız ve kurulayınız. Izgara yapmadan önce et dilimlerini tuzlamayınız, aksi takdirde et suyunu verir.
- Yağsız ete sıvı yağ sürebilirsiniz. Sıvı yağ dışında yağ kullanmayınız, zira bunlar kolayca kararır veya duman çiktirirler.
- Yassı balık ve balık dilimlerini temizleyip tuzlayınız. Balığın üzerinde limon suyu da gezdirebilirsiniz.
- Standart tepsiyi üzerinde tel ızgara veya (varsa) ızgara ve kızartma tepsiyi yerleştirilmiş olarak kullanınız. Izgara ve kızartma tepsiyi, damlayan et sularının yanmasını önler ve bu şekilde bu sular daha sonra kullanılabilir. Tel ızgarayı veya Izgara ve Kızartma tepsisini yağlayınız ve pişirilecek malzemeyi üzerine koyunuz.

Fırın tepsisini kullanmayınız.

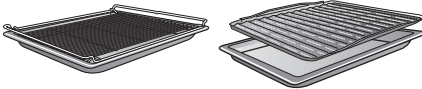

Piştirme tablolarına ilişkin bilgiler

Piştirme tablolarını bu dokümanın sonunda bulabilirsiniz.

- Verilen sıcaklık aralıklarını, raf seviyelerini ve süreleri dikkate alınız. Bu değerlerde farklı et parçaları ve piştirme alışkanlıkları dikkate alınmıştır.
- Belirtilen sürelerden kısa olanının ardından yemeği kontrol ediniz.

Sıcaklık °F seçimi

- Genel olarak, belirtilen sıcaklıklardan daha düşük olanını seçiniz. Belirtilenden yüksek sıcaklıklarda et kızarır ama içi pişmez.

Raf seviyesi seçimi

- Pişirilecek malzemesinin kalınlığına göre seviye seçiniz.
- Yassı malzemeleri 3. veya 4. seviyeye koyunuz.
- Büyük çaplı malzemeleri 1. veya 2. seviyeye koyunuz.

Pişirme süresi ⌚ seçimi

- Yassı et/balık dilimlerinin ızgarası her bir yüz için yakl. 6-8 dakika gerektirir. Pişme süresinin farklı olmaması için parçaların aynı kalınlıkta olmasına dikkat ediniz.
- Genel olarak verilen sürelerden kısa olanının ardından yemeğin pişip pişmediğini kontrol ediniz.
- **Pişip pişmediğini kontrol etmek** için bir kaşıkla ete bastırınız. Bu şekilde, etin ne kadar piştiğini belirleyebilirsiniz.
 - **az pişmiş**
Et çok esnek ise, içi hala kırmızıdır.
 - **orta**
Et biraz esnek ise, içi pembedir.
 - **iyi pişmiş**
Et neredeyse hiç esnemiyorsa, iyi pişmiş demektir.

Faydalı bilgi: Büyük et parçalarının üstü fazla kızarmış, fakat içi pişmemişse, eti daha düşük bir seviyeye alınız ya da ızgara sıcaklığını düşürünüz. Bu şekilde etin üstü çok kararmaz.

Programlara ilişkin bilgiler

Önerilen değerlerle birlikte tüm programların bir tablosunu “Ana ve alt menüler” bölümünde bulabilirsiniz.

Büyük Izgara programının kullanımı

Bu programı büyük miktarda yassı ızgara malzemesinin ızgarası ve büyük kaplarda pişen yiyeceklerin üstünün kızartılması için kullanınız.

Gerekli ısı dağılımını sağlamak için Üst Isıtma/Izgara rezistansının tamamı kor haline gelir.

Turbo Izgara programının kullanımı

Bu program tavuk gibi büyük çaplı malzemelerin ızgarasına uygundur.

Yassı malzemeler için genelde 220°C, büyük çaplı malzemeler için 180-200°C'lik bir sıcaklık ayarı tavsiye edilir.

Temizlik ve bakım



Sıcak yüzeyler sonucu yaralanma tehlikesi.

Buharlı fırın çalışırken çok ısınır. Rezistanslara, fırının iç panellerine ve aksesuarlara değmeniz halinde yanabilirsiniz.

Elle temizlikten önce rezistansların, fırının içinin ve aksesuarların soğumasını bekleyiniz.



Elektrik çarpması nedeniyle yaralanma tehlikesi.

Buharlı temizlik aletinin buharı, akım taşıyan parçalara sızarak kısa devreye sebep olabilir.

Temizlik için asla buharlı temizlik aleti kullanmayınız.

Uygun olmayan temizlik ürünleri kullanıldığında tüm yüzeyler değişime uğrayabilir veya renk değiştirebilir. Özellikle de fırın temizleyiciler ve kireç çözücüler buharlı fırının ön paneline zarar verebilir.

Tüm yüzeyler, çizilmeye karşı hassastır. Cam yüzeylerdeki çizikler bazı durumlarda kırılmaya yol açabilir.

Temizlik maddesi kalıntılarını derhal temizleyiniz.

Uygun olmayan temizlik maddeleri

Yüzeylere zarar vermemek için, temizlik için şu ürünleri kullanmayınız:

- Soda, amonyak, asit veya klorür içeren temizlik maddeleri
- Kireç çözücü temizlik maddeleri
- Aşındırıcı temizlik maddeleri (örneğin ovma tozu, ovma kremi, cam seramik ocak temizleyici)
- Çözücü içeren temizlik maddeleri
- Paslanmaz çelik temizlik maddesi
- Bulaşık makinesi temizleyici
- Cam temizleme ürünleri
- Cam seramik ocaklar için temizlik maddeleri

- Aşındırıcı sert fırçalar ve süngerler (örneğin bulaşık süngerleri) veya içinde hala aşındırıcı kalıntıları bulunan eski süngerler
- Kir silgileri
- Keskin metal kazıyıcılar
- Bulaşık teli
- Mekanik temizlik ürünleri ile noktasal temizlik
- Fırın temizleyiciler
- Paslanmaz çelik bulaşık telleri

Kirler uzun süre temizlenmeden kalırsa, belli koşullar altında artık temizlenmeleri mümkün olmaz. Arada temizlik gerçekleştirmeksizin arka arka kullanım temizliğin güçleşmesine sebep olabilir.

Kirleri hemen temizlemeniz en iyisidir.

Aksesuarlar bulaşık makinesinde yıkanmaya uygun değildir (pişirme kapları hariç).

Faydalı bilgi: İyi kapanmayan fırın kalıplarından dökülen meyve suları ve kek hamurları fırının içi henüz hafif sıcakken daha kolay temizlenir.

Daha rahat bir temizlik için:

- Kapağı sökünüz.
- Tel rafları (eğer varsa) FlexiClip teleskopik raylarla birlikte sökünüz.
- Katalitik emaye kaplı arka paneli sökünüz.

Normal kirlerin çıkarılması

Faydalı bilgi: Temizleme işlemi Diğer  | Bakım | Suda bekletme programını seçerseniz kolaylaşır (bkz. "Bakım" bölümü).

- Fırının içindeki ve toplama kanalındaki yoğunlaşma suyunu bir sünger veya sünger bez ile siliniz.
- Normal kirleri elde bulaşık deterjanı, sıcak su ve temiz bir sünger bezle veya temiz ve nemli bir mikrofiber bezle siliniz.

- Temizlik ürünü kalıntılarını bir miktar duru su ile iyice temizleyiniz. Bu, temizlik ürünü kalıntıları kaplamasının yapışmazlık özelliğini olumsuz etkilediğinden PerfectClean kaplı parçalar da özellikle önemlidir.
- Ardından yüzeyleri yumuşak bir bezle kurulayınız.

Kapak lastiğinin temizliği

Fırın içini korumak amacıyla, kapak açıklığının etrafında kapak iç yüzüne doğru, sızdırmazlığı sağlayan bir lastik bulunur.

Bu lastik yağ kalıntıları nedeniyle geçirgenleşebilir ve kopabilir.

- Bu sebeple lastiği her pişirme işleminin ardından temizleyiniz.

Lastik doğru takılmadıysa, pişirme işlemi sırasında fırından buhar çıkabilir. Lastiği **asla** çıkarmayınız.

Pişirme kaplarının temizlenmesi

Pişirme kapları bulaşık makinesinde yıkanmaya uygundur.

- Her kullanımdan sonra pişirme kaplarını yıkayınız ve kurulayınız.
- Pişirme kaplarının üzerindeki mavimsi lekeleri sirke ile temizleyiniz ve arkasından pişirme kaplarını temiz su ile durulayınız.

İnatçı kirlerin çıkarılması (FlexiClip teleskopik raylar haricinde)

Taşan meyve suları veya kızartma suları sonucu emaye yüzeyler üzerinde kalıcı renk değişimleri veya mat bölgeler oluşabilir. Bu lekeler kullanım özelliklerini olumsuz etkilemez.

Bu lekeleri ne olursa olsun çıkarmaya çalışmayınız. Sadece belirtilen yardımcı ürünleri kullanınız.

- Yapışmış yemek kalıntılarını bir cam spatulası veya paslanmaz çelik bulaşık teli, sıcak su ve elde bulaşık deterjanı ile temizleyiniz.

Faydalı bilgi: Temizleme işlemi Diğer  Bakım | Suda bekletme programını seçerseniz kolaylaşır (bkz. “Bakım” bölümü).

Katalitik emaye kendi kendine temizleme özelliğini aşındırma maddesi içeren bazı deterjanlar, sert fırçalar ve süngerler ve fırın temizleme ürünleri nedeniyle kaybeder.

Fırın temizleyici kullanmadan önce katalitik emaye kaplı parçaları çıkarınız.

Fırın temizleyici kullanımı

- PerfectClean kaplamalı yüzeyler üzerindeki inatçı kirlerde, soğuk yüzey üzerine Miele fırın temizleme ürünü uygulayınız. Ürünü ambalajda belirtilen süre boyunca etki etmeye bırakınız.

Fırın spreyi ara alanlara ve açıklıklara girerse, takip eden pişirme işlemlerinde güçlü bir koku oluşur.

Fırın tavanına fırın spreyi sıkmayınız.

Fırın yan ve arka panellerinin aralarına ve açıklıklarına fırın spreyi sıkmayınız.

- Fırın temizleyiciyi ambalaj üzerinde belirtilen bilgiler doğrultusunda etki etmeye bırakınız.

Başka üreticilerin fırın temizleyicileri sadece soğuk yüzeylere uygulanmalıdır ve en fazla 10 dakika etki etmeye bırakılmalıdır.

- Ayrıca, etkime süresinin ardından bir bulaşık süngerinin sert yüzüyle de silebilirsiniz.
- Temizlik ürünü kalıntılarını bir miktar duru su ile iyice temizleyiniz.
- Yüzeyleri yumuşak bir bezle kurulayınız.

Temizlik ve bakım

FlexiClip teleskopik raylardaki inatçı kirler

FlexiClip teleskopik rayların özel yağı temizlik sırasında gidebilir ve bunun sonucunda rayın çekilmesi zorlaşabilir.

FlexiClip teleskopik rayları asla bulaşık makinesinde yıkamayınız.

Yüzeylerde inatçı kirler bulunması veya taşan meyve suları sonucunda bilyeli yağtağın yapışması durumunda şu işlemleri uygulayınız:

- FlexiClip teleskopik raylardaki kirleri (yakl. 10 dakika) sıcak su ile yumuşatınız. Gerekirse bulaşık süngerinin sert tarafını da kullanabilirsiniz. Yatakları yumuşak bir fırça ile temizleyebilirsiniz.

İnatçı kirler renk değişimlerine veya parlamalara sebep olabilir, ancak bunlar kullanım özelliklerini olumsuz etkilemez.

Katalitik emaye kaplı arka panelin temizlenmesi

Katalitik emaye, yüksek sıcaklıklarda yağlardan kendi kendine arınır. Ekstra deterjana gerek yoktur. Sıcaklık ne kadar yüksek ise, işlem o kadar etkili olur.

Katalitik emaye kendi kendine temizleme özelliğini aşındırma maddesi içeren bazı deterjanlar, sert fırçalar ve süngerler ve fırın temizleme ürünleri nedeniyle kaybeder.

Pişirme alanında fırın temizleyici kullanmadan önce katalitik emaye kaplı parçaları çıkarınız.

Baharat, şeker veya benzeri maddelerin temizlenmesi

- Arka paneli sökünüz (bkz. "Temizlik ve Bakım - Arka panelin sökülmesi" bölümü).
- Arka paneli bir sünger bez, elde bulaşık deterjanı ve sıcak su ile temizleyiniz.
- Arka paneli iyice durulayınız.
- Arka paneli geri takmadan önce kurumaya bırakınız.

Yağların temizlenmesi

- Tüm aksesuarları (tel raflar dahil) dışarı alınız.
- Katalitik temizliğe başlamadan önce kapağın iç yüzündeki ve PerfectClean kaplamalı yüzeylerdeki kaba kirleri, yarıp yapışmamaları için silip alınız.
- Turbo +  programını ve sıcaklık olarak da 250 °C seçiniz.
- Boş fırını en az 1 saat ısıtınız.

Süre kirlilik derecesine bağlıdır.

Katalitik emaye çok yağlandığında fırın içinde temizlik işlemi sırasında bir tabaka oluşabilir.

 Sıcak yüzeyler sonucu yaralanma tehlikesi.

Buharlı fırın çalışırken çok ısınır. Rezistanslara, fırının iç panellerine ve aksesuarlara değmeniz halinde yanabilirsiniz.

Elle temizlikten önce rezistansların ve fırının içinin soğumasını bekleyiniz.

- Daha sonra kapağın iç yüzünü elde bulaşık deterjanı, sıcak su ve temiz bir süngerli bezle veya temiz ve nemli bir mikrofiber bezle siliniz.

Fırının yüksek sıcaklıklara her ısıtılması sırasında kalan kirler yavaş yavaş gider.

Fırın tavanının temizlenmesi

Fırın tavanını yemek kalıntılarından arındırmak için düzenli olarak temizlemeniz mantıklı olur.

 Sıcak yüzeyler sonucu yaralanma tehlikesi.

Buharlı fırın çalışırken çok ısınır. Rezistanslara, fırının iç panellerine ve aksesuarlara değmeniz halinde yanabilirsiniz.

Elle temizlikten önce rezistansların, fırının içinin ve aksesuarların soğumasını bekleyiniz.

Buharlı fırın, lamba kapağından içeri su buharı girerse zarar görebilir.

Buharlı fırını, lamba kapağı takılı olmadığı sürece kesinlikle çalıştırmayınız.



Üst ısıtma/ızgara rezistansı zarar görebilir.

Üst ısıtma/ızgara rezistansını aşağıya doğru asla güç kullanarak bastırmayınız.

- Fırın tavanını sadece sıcak su, elde bulaşık deterjanı ve temiz bir sünger bez ya da temiz, nemli bir mikrofiber bez ile temizleyiniz.

Kalan suyu buharlaştır

Buharla veya nem destekli pişirme işleminde, örneğin nem destekli bir pişirme işlemi manuel olarak veya bir elektrik kesintisi sonucunda durdurulduğunda buhar sisteminde su kalabilir.

Buharlı pişirme , Nem ilaveli pişirme  programının veya nem destekli otomatik programlardan birinin bir sonraki kullanımı sırasında Kalan suyu buharlaştır bildirimini görüntülenir.

- Bir sonraki pişirme işleminde yemeğin üzerine temiz su buharının püskürtülmesi ve buhar sisteminin daha fazla su çekilerek taşmaması için kalan suyu buharlaştırma işlemini hemen başlatınız.

 Su buharı sonucu yaralanma tehlikesi.

Su buharı ciddi haşlanmalara sebep olabilir.

Kalan su buharlaştırılırken fırının kapağını açmayınız.

Kalan suyun buharlaştırılması süresi mevcut su miktarına bağlı olarak değişir.

Fırın ısıtılır ve kalan su buharlaştırılır, bunun sonucunda fırının içinde ve kapakta nem yoğunlaşır.

- Bu yoğunlaşmaları fırın soğuduktan sonra derhal temizleyiniz.

Temizlik ve bakım

Kalan suyu buharlaştırma işlemini hemen uygulama

⚠ Su buharı sonucu yaralanma tehlikesi.

Su buharı ciddi haşlanmalara sebep olabilir.

Bu sebeple buhar püskürtme işlemleri sırasında fırının kapağını açmayınız.

- Nem destekli bir otomatik program veya program seçiniz.

Kalan su buharlaştırılın? sorusu görüntülenir.

- Evet seçeneğine dokununuz.

Kalan suyu buharlaştır bildirim ve bir süre bilgisi görüntülenir.

Kalan suyun buharlaştırılması işlemi başlar. İşlemin ilerleyişini takip edebilirsiniz.

Gösterilen süre buhar sisteminde kalan suyun miktarına bağlıdır. Bu süre, kalan suyun buharlaştırılması sırasında mevcut suyun miktarına göre sistem tarafından düzeltilir.

Kalan suyun buharlaştırılması işleminin sonunda bir sinyal duyulur ve Tamam görüntülenir.

Artık nem destekli otomatik programlardan veya programlardan biriyle yemek pişirebilirsiniz.

Kalan suyun buharlaştırılması işlemi sırasında fırının içinde ve kapakta nem yoğunlaşır. Bu yoğunlaşmaları fırın soğuduktan sonra derhal temizleyiniz.

Kalan suyu buharlaştırma işleminin atlanması

⚠ Su tankında mikroplu su nedeniyle enfeksiyon tehlikesi.

Kalan suyu buharlaştırma işlemini uygulamazsanız, su tankında mikroplar oluşabilir. Bu mikroplu su, takip eden pişirme işleminde pişirilen yemek üzerine buharlaştırılabilir.

Bir sonraki pişirme işleminde yemeğin üzerine temiz su buharının püskürtülmesi için kalan suyu buharlaştırma işlemini hemen başlatınız.

Son derece elverişsiz koşullarda su çekmeye devam edilmesi halinde, buhar sistemindeki suyun fırının içine taşması söz konusu olabilir.

Kalan suyun buharlaştırılması işlemini mümkün olduğunca iptal etmeyiniz.

- Nem destekli bir otomatik program veya bir program seçiniz.

Kalan su buharlaştırılın? görüntülenir.

- Atla seçeneğini seçiniz.

Artık nem destekli otomatik programlardan veya programlardan biriyle yemek pişirebilirsiniz.

Nem destekli otomatik programlardan veya programlardan birinin bir sonraki seçilişinde ve buharlı fırının gücü kapatılırken sizden tekrar kalan suyu buharlaştırma işlemi gerçekleştirmeniz istenir.

Bakım

Suda bekletme

Bu bakım programlarıyla inatçı kirler yumuşatılabilir.

- Fırının içindeki aksesuarları çıkarınız.
- Kaba kirleri bir bezle siliniz.
- Diğer  | Bakım | Suda bekletme seçeneğini seçiniz.
- Ekrandaki talimatları uygulayınız.

 Sıcak buhar sonucu yaralanma tehlikesi.

Bakım programı sonlandırıldığında, kapak açılırken çok fazla sıcak buhar dışarı çıkabilir. Buhar, yanmanıza neden olabilir.

Bir adım geri çekiliniz ve sıcak buharın dağılmasını bekleyiniz.

- Kirleri yumuşattıktan **hemen sonra** fırının içindeki ve toplama kanalındaki suyu ve yoğunlaşma suyunu bir sünger veya sünger bez ile siliniz.
- Ardından fırının içini ve kapağın iç yüzünü bir bezle kurulaştırınız.

Faydalı bilgi: Suda bekletme bakım programını uyguladıktan sonra, fırının içinde erişilmeyen yerlerdeki nemi gidermek amacıyla Kurutma bakım programının uygulanmasını tavsiye ederiz.

Kurutma

Bu bakım programıyla, fırının içini korozyona karşı korumak amacıyla, erişilemeyen yerlerdeki de dahil olmak üzere, fırının içinde kalan nemi kurutabilirsiniz.

Kurutma bakım programı 3 evreden oluşur: Boş fırında kalan suyun buharlaştırılması, fırının ısıtılmasıyla kurutma ve hafif açık kapakla hızlı soğutma.

 Su tankında mikroplu su nedeniyle enfeksiyon tehlikesi.

Kurutma bakım programını uygulamazsanız, su tankında mikroplar oluşabilir. Bu mikroplu su, takip eden pişirme işleminde pişirilen yemek üzerine buharlaştırılabilir.

Kalan suyun tamamen buharlaşmasını sağlamak için Kurutma bakım programını mutlaka uygulayınız.

- Diğer  | Bakım | Kurutma seçeneğini seçiniz.
- Kurutma işlemini hemen mi yoksa daha sonra mı başlatmak istediğinizi seçiniz ve *OK* ile onaylayınız.
- Ekrandaki talimatları uygulayınız.
- Fırının içindeki ve toplama kanalındaki suyu ve yoğunlaşma suyunu bir sünger veya sünger bezle siliniz.
- Kurutma bakım programı sona erdikten sonra buharlı fırının gücünü kapatınız.

Temizlik ve bakım

Kireç çözme

Buhar sistemi suyun sertlik derecesine bağlı olarak düzenli bir şekilde kireçten arındırılmalıdır.

Kireç çözme işlemini istediğiniz zaman uygulayabilirsiniz.

Ancak belirli sayıda pişirme işleminin ardından, kusursuz bir işleyiş için ekranda buharlaştırma sistemini kireçten arındırmanız gerektiği hatırlatılır.

Kireç çözme işlemine kadar kalan son 10 pişirme işlemi görüntülenir ve geri sayılır. Ardından programların, otomatik programların ve nem destekli bakım programlarının kullanımı engellenir.

Bu programları tekrar kullanmanız ancak bir kireç çözme işlemi gerçekleştirdiğinizde mümkün olur. Tüm diğer programları, otomatik programları ve nem destekli bakım programlarını kullanmaya devam edebilirsiniz.

Kireç çözme işleminin ilerleyişi

Başlatılan bir kireç çözme işlemi, iptal edilmesi mümkün olmadığından sonuna kadar kesintisiz olarak yürütülmelidir.

Kireç çözme işlemi yaklaşık 140 dakika sürer ve birden fazla aşamada gerçekleşir:

1. Kireç çözme işlemine hazırlık
2. Kireç çözücünün çekilmesi
3. Etkime evresi
4. Durulama işlemi 1
5. Durulama işlemi 2
6. Durulama işlemi 3
7. Kalan suyun buharlaştırılması ve fırının içinin kurutulması

Kireç çözme işlemine hazırlık

Yaklaşık 1 litrelik bir kaba ihtiyacınız olacaktır.

Kireç çözücüyle dolu kabı doldurma borusunun altında tutmanız gerekmeye için fırınla birlikte bir plastik hortum ve vantuz verilir.

İdeal temizlik sonucuna ulaşabilmek üzere, özel olarak Miele için geliştirilmiş olan kireç çözücü tabletleri kullanmanızı tavsiye ederiz.

Faydalı bilgi: Kireç çözücü tabletleri Miele Webshop mağazasından ve Miele yetkili servisinden ya da Miele bayiinizden edinebilirsiniz.

Sitrik asidin yanı sıra başka asitler ve/veya istenmeyen maddeler (ör. klorür) içeren diğer kireç çözücüler cihaza zarar verebilir.

Ayrıca kireç çözücü konsantrasyonuna uyulmazsa istenen etki de sağlanamayabilir.

- Kaba yaklaşık 900 ml soğuk musluk suyu doldurunuz ve bir adet kireç çözücü tableti bu suda tamamen çözünüz.

Kireç çözme işleminin gerçekleştirilmesi

- Diğer  seçeneğini seçiniz.
- Bakım seçeneğini seçiniz.
- Kireç çözme seçeneğini seçiniz.

Nem destekli otomatik programlar ve programlar daha önce engellendiyse, kireç çözme işlemini OK ile derhal başlatabilirsiniz.

- Standart tepsiyi dayanma noktasına kadar en üst rafa sürünüz, böylece damlayan kireç çözme suları burada birikecektir. Bildirimi OK ile onaylayınız ve

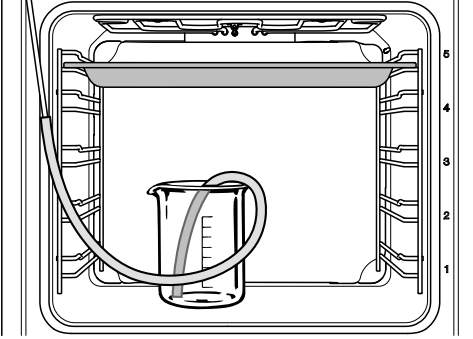

- Plastik hortumun bir ucunu doldurma borusuna takınız.
- İçinde kireç çözücü olan kabı fırın tabanına koyunuz.
- Plastik hortumun diğer ucunu, kabın dibine degecek şekilde kireç çözücünün içine yerleştiriniz ve vantuzla sabitleyiniz.
- OK ile onaylayınız.

Su çekme işlemi başlar. Pompalama sesleri duyulur.

Su çekme işlemi istediğiniz anda OK seçimiyle durdurabilir ve tekrar kaldığı yerden devam ettirebilirsiniz.

Su çekme işleminden sonra bir bildirim görüntülenir.

- OK ile onaylayınız.
- 1 litre taze su hazır bulundurunuz ve eranda gösterilen talimatları uygulayınız.

Etkime evresi başlar. Sürenin ilerleyişini takip edebilirsiniz.

- Kabı, doldurma borusuna bağlı hortum ile birlikte fırında bırakınız.

Sistem, etkime evresi sırasında birkaç defa bir miktar sıvı çeker. Pompalama sesleri duyulur.

Tüm işlem boyunca fırın aydınlatması ve fan açık kalır.

Etkime evresinin sonunda bir sinyal duyulur.

Etkime evresinin ardından buharlaştırma sisteminin yıkanması

Etkime evresinin ardından buhar sistemi, kireç çözücü kalıntılarını arındırmak amacıyla **soğuk** musluk suyuyla yıkanmalıdır.

Bunun için üç kez yaklaşık 1 litre taze musluk suyu buhar sistemi üzerinden pompalanır ve standart tepside toplanır.

Birinci yıkama işleminden sonra kabı, kireç çözücü kalıntılarını çıkarmak için iyice yıkayınız.

- Ekranda gösterilen talimatları uygulayınız.
- Üçüncü yıkama işleminden sonra pompa, buhar sisteminde kalan suyu pompalayarak tahliye etmek için yaklaşık 1 dakika çalışmaya devam eder.
- Ekranda gösterilen talimatları uygulayınız.
- Standart tepsiyi, kabı ve plastik hortumu fırından çıkarınız.
- OK ile onaylayınız.

Yıkama işlemi sona erdi.

Temizlik ve bakım

Kalan suyun buharlaştırılması

Üçüncü yıkama işleminden sonra kalan suyu buharlaştırma işlemi ve kurutma işlemi başlar.

- Kapağı kapatınız.

 Su buharı sonucu yaralanma tehlikesi.

Su buharı ciddi haşlanmalara sebep olabilir.

Kalan su buharlaştırılırken fırının kapağını açmayınız.

Fırın rezistansı açılır ve kalan suyu buharlaştırma süresi görüntülenir. Süre, gerçek kalan su miktarına bağlı olarak otomatik olarak düzeltilir.

Kalan suyu buharlaştırma işlemi tamamlandıktan sonra fırının içinde erişilmeyen yerlerdeki nemi gidermek amacıyla otomatik olarak kurutma işlemi başlar.

Kireç çözme işleminin tamamlanması

Kalan suyu buharlaştırma işlemi bittikten sonra, kireç çözme işleminin ardından temizliğe ilişkin bilgiler veren bir bilgi penceresi görüntülenir.

- OK ile onaylayınız.

Bir sinyal duyulur ve Tamam görüntülenir.

- Buharlı fırının gücünü Açma/Kapama  tuşu ile kapatınız.

 Sıcak yüzeyler sonucu yaralanma tehlikesi.

Buharlı fırın çalışırken çok ısınır. Rezistanslara, fırının iç panellerine ve aksesuarlara değmeniz halinde yanabilirsiniz.

Elle temizlikten önce rezistansların, fırının içinin ve aksesuarların soğumasını bekleyiniz.

- Ardından, soğumuş fırının içindeki kireç çözücü kalıntılarını temizleyiniz.
- Fırının kapağını ancak fırının içi kuruolduktan sonra kapatınız.

Kapağın sökülmesi

Kapak yaklaşık 9 kilogramdır.

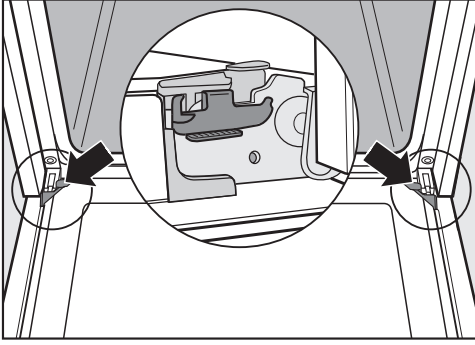

Kapak, tutucular vasıtasıyla kapak menteşelerine bağlıdır.

Kapağı bu tutuculardan çıkarabilmemiz için önce her iki kapak menteşesindeki kilit mandallarını açmanız gerekir.

- Kapağı tamamen açınız.

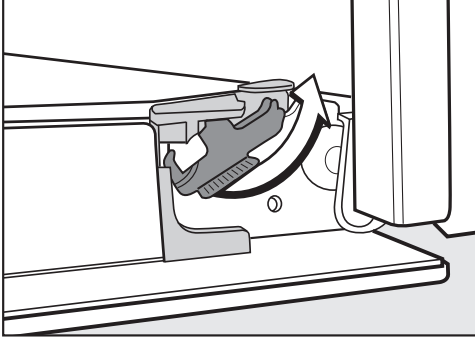

- Kilit mandallarını açabildiğiniz kadar açınız.

Kapağı yanlış monte ederseniz buharlı fırın zarar görür.

Kapağı tutuculardan asla yatay bir şekilde çekmeyiniz, aksi takdirde tutucular buharlı fırına geri çarpar.

Kapağı asla kulpundan tutarak tutuculardan çıkarmayınız, aksi takdirde kulpu kırılabilir.

- Kapağı dayanma noktasına kadar kapatınız.

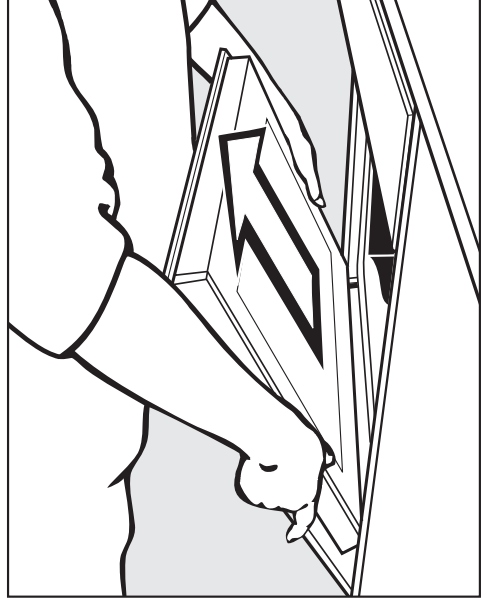

- Kapağı yanlardan tutunuz ve yukarı doğru çekerek tutuculardan çıkarınız. Bunu yaparken kapağı eğmemeye dikkat ediniz.

Temizlik ve bakım

Kapağın parçalarına ayrılması

Kapak kısmen ısı yansıtıcı kaplama ile donatılmış 3 adet cam panelden yapılmış açık bir sistemden oluşur.

Fırın çalışırken, ek olarak kapaktan hava iletilir böylece dış cam soğuk kalır.

Cam paneller arasında kirler oluşursa, kapağı parçalarına ayırabilir ve camların iç tarafını temizleyebilirsiniz.

Kapak panellerinin camı çizikler sonucu tahrip olabilir.

Kapak panellerini temizlemek için aşındırma özelliği olan temizlik ürünleri, sert yüzeyli süngerler veya fırçalar ve keskin metal kazıyıcılar kullanmayınız.

Kapak camlarının temizliği sırasında buharlı fırın ön paneli için geçerli bilgileri de dikkate alınız.

Fırın temizleyici alüminyum profillerin yüzeyine zarar verir.

Parçaları sadece sıcak su, elde bulaşık deterjanı ve temiz bir sünger bez ya da temiz, nemli bir mikrofiber bez ile temizleyiniz.

Kapak panelleri düşerse zarar görebilir.

Sökülmüş olan kapak panellerini güvenli bir şekilde muhafaza ediniz.

⚠ Kapanan kapak sonucu yaralanma tehlikesi.

Monte edilmiş durumdayken parçalarına ayırırken kapak kapanabilir.

Yaralanma tehlikesi! Kapağı parçalarına ayırmadan önce mutlaka yerinden sökünüz.

- Çizilmesinin önüne geçmek üzere kapak dış panelini yumuşak bir yüzey üzerine yerleştiriniz (örneğin bulaşık bezi).

Kapak kulpunu masa kenarına yerleştirmek mantıklı olur; bu şekilde kapak paneli düz durur ve temizlik sırasında kırılmaz.

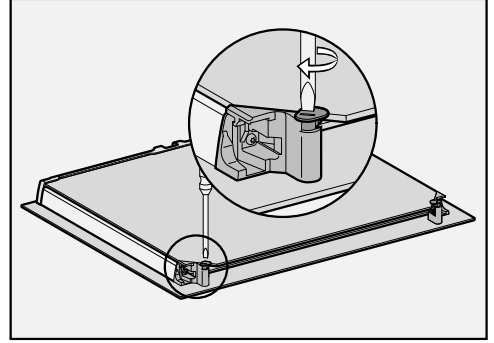

- Kapak camlarının her iki kilit mandalını bir tornavidayla dışa doğru çeviriniz.

Kapak iç cam panelini çıkartınız:

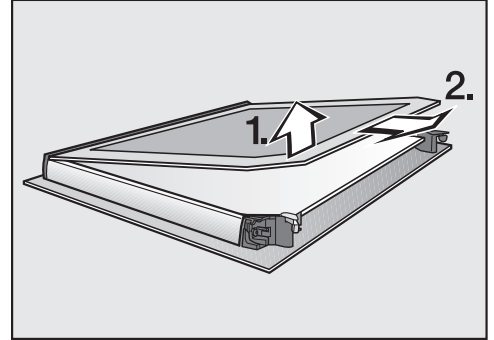

- Kapağın içteki cam panelini **hafifçe** kaldırınız ve plastik çitasından dışarı çekiniz.

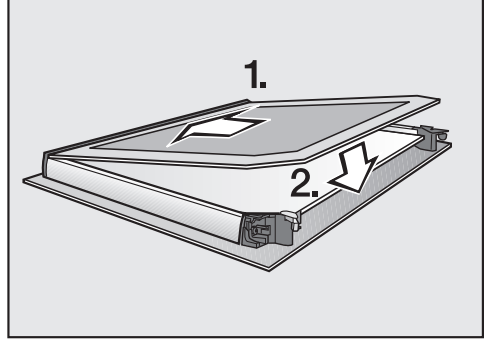
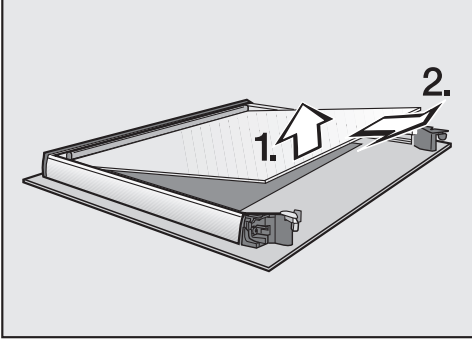

- Orta cam paneli **hafifçe** kaldırınız ve çekerek çıkarınız.
- Kapak camlarını ve diğer parçaları elde bulaşık deterjanı, sıcak su ve temiz bir sünger bezle veya temiz, nemli bir mikrofiber bezle temizleyiniz.
- Parçaları yumuşak bir bezle kurulaştırınız.

Ardından kapağı tekrar dikkatli bir şekilde bir araya getiriniz.

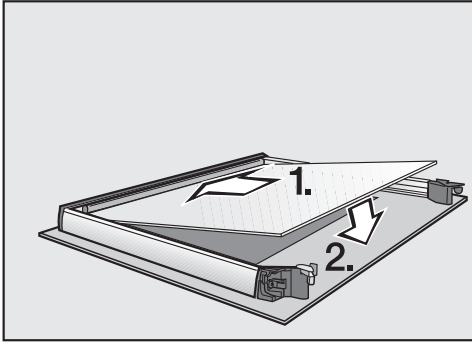

- Kapak iç camını mat baskılı taraf aşağıya bakacak şekilde plastik çıtaya oturtunuz ve iki kilit mandalının arasına yerleştiriniz.

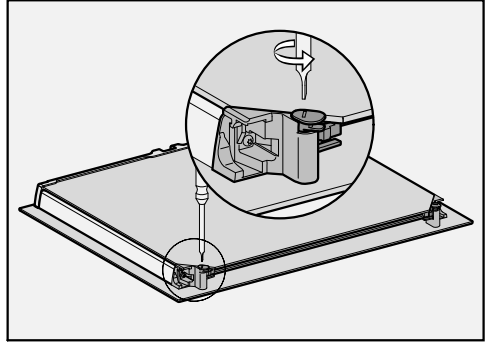

- Kapak camlarının her iki kilit mandalını bir tornavidayla içe doğru çeviriniz.

Kapak parçaları tekrar bir araya getirilmiştir.

- Orta cam paneli malzeme numarası okunacak şekilde (yani ayna yansıması şeklinde değil) yerleştiriniz.

Temizlik ve bakım

Kapağın takılması

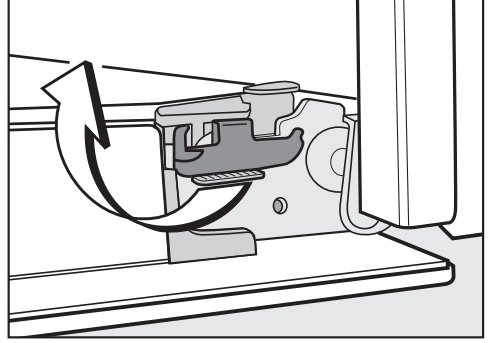
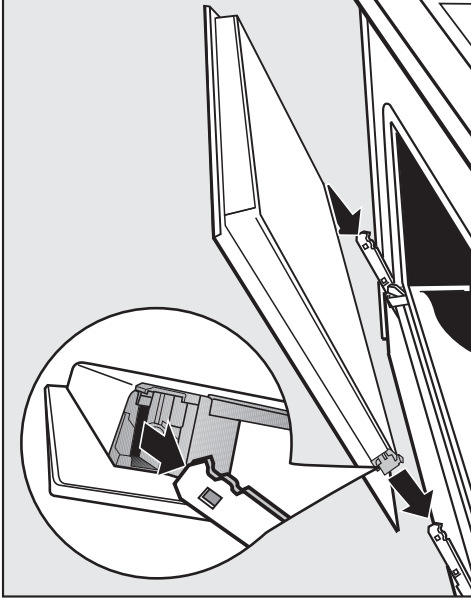

- Mandalları, yatay yönde gittiği kadar çevirerek tekrar kilitleyiniz.

- Kapağı yanlardan kavrayınız ve menteşelerin tutucularına takınız. Bunu yaparken kapağı eğmemeye dikkat ediniz.
- Kapağı tamamen açınız.

Kilitleme mandalı kapalı değilse kapak, tutuculardan çıkarak zarar görebilir.

Kilit mandallarını mutlaka tekrar kapatınız.

FlexiClip teleskopik raylı tel rafın sökülmesi

Tepsilerin takıldığı tel rafları (eğer varsa) FlexiClip teleskopik raylarla birlikte sökebilirsiniz.

FlexiClip teleskopik rayları önceden ayrı olarak sökmek isterseniz “Donanım” – “FlexiClip teleskopik rayların takılması ve sökülmesi” bölümünü okuyunuz.

⚠ Sıcak yüzeyler sonucu yaralanma tehlikesi.

Buharlı fırın çalışırken çok ısınır. Rezistanslara, fırının iç panellerine ve aksesuarlara değmeniz halinde yanabilirsiniz.

Tel rafları sökmeden önce rezistansların, fırının içinin ve aksesuarların soğumasını bekleyiniz.

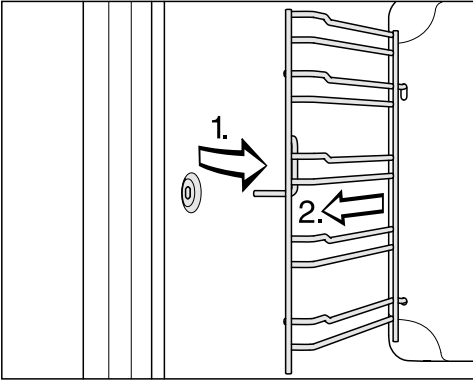

- Tel rafları öndeki tutucudan (1) çekerek çıkartınız ve dışarı alınız (2).

Montaj için, işlemi tersten uygulayınız.

- Parçaları dikkatli bir şekilde takınız.

Arka panelin sökülmesi

Arka paneli temizlemek amacıyla sökebilirsiniz.

⚠ Sıcak yüzeyler sonucu yaralanma tehlikesi.

Buharlı fırın çalışırken çok ısınır. Rezistanslara, fırının iç panellerine ve aksesuarlara değmeniz halinde yanabilirsiniz.

Arka paneli sökmeden önce rezistansların, fırının içinin ve aksesuarların soğumasını bekleyiniz.

⚠ Dönen fan pervanesi sonucu yaralanma tehlikesi.

Sıcak hava fanının pervanesinde kendinizi yaralayabilirsiniz.

Buharlı fırını arka panel takılı olmadan asla çalıştırmayınız.

- Buharlı fırının elektrik bağlantısını kesiniz. Bunun için fişi prizden çekiniz veya elektrik tesisatının sigortasını kapatınız.
- Tel rafları sökünüz.
- Arka panelin köşelerindeki dört vidayı sökünüz ve arka paneli dışarı alınız.
- Arka paneli temizleyiniz (bkz. “Katalitik emaye kaplı arka panelin temizlenmesi” bölümü).

Montaj için, işlemi tersten uygulayınız.

- Arka paneli dikkatli bir şekilde takınız.

Açıklıklar “Genel bakış” bölümündeki gibi düzenlenmiş olmalıdır.



- Tel rafları yerine takınız.
- Buharlı fırının elektrik bağlantısını yapınız.

Ne yapmalı, eğer ... ?

Günlük kullanım sırasında ortaya çıkabilecek arıza ve hataların çoğunu kendiniz giderebilirsiniz. Çoğu durumda yetkili servisi çağırmak zorunda kalmayacağınızdan zaman ve masraftan tasarruf edersiniz.

www.miele.com/service adresinde, arızaların kullanıcı tarafından giderilmesine ilişkin bilgiler sunulmaktadır.



Aşağıdaki tablolar size arıza ve hataları bulmakta ve gidermekte yardımcı olacaktır.

Problem	Sebeup ve Çözüm
Ekran karanlıkta?	<p>Güncel saat Gösterge Kapalı ayarı seçilmiştir. Bunun sonucunda buharlı fırının gücü kapalıyken ekran karartılır.</p> <ul style="list-style-type: none">■ Buharlı fırının gücünü açtığınızda ana menü görüntülenir. Güncel saat sürekli olarak görüntülenmeliyse, Güncel saat Gösterge Açık ayarını seçiniz. <p>Buharlı fırında elektrik yoktur.</p> <ul style="list-style-type: none">■ Buharlı fırının fişinin prize takılı olup olmadığını kontrol ediniz.■ Elektrik sigortasının atıp atmadığını kontrol ediniz. Bir elektrik teknisyeni veya Miele yetkili servisini çağırınız.
Sinyal sesi duyulmuyorsa?	<p>Sinyal sesleri kapatılmış veya çok kısık ayarlanmıştır.</p> <ul style="list-style-type: none">■ Sinyal seslerini açınız veya ses seviyesini Ses seviyesi Sinyal sesleri ayarı ile yükseltiniz.
Fırının içi ısınmıyorsa?	<p>Fuar modu etkindir.</p> <p>Menü öğelerini ekrandan ve sensörlü tuşlar vasıtasıyla seçebilirsiniz, ama fırın ısıtması çalışmaz.</p> <ul style="list-style-type: none">■ Fuar modunu Bayi Fuar modu Kapalı ayarıyla etkisiz kılınız.
Fırının gücü açılırken ekranda Kilidi açmak için OK tuşuna 6 saniye boyunca basın görüntüleniyorsa?	<p>Çalıştırma kilidi  etkindir.</p> <ul style="list-style-type: none">■ Herhangi bir pişirme işlemi için çalıştırma kilidini sensörlü OK tuşuna en az 6 saniye boyunca dokunmak yoluyla kaldırmanız mümkündür.■ Çalıştırma kilidini kalıcı olarak etkisiz kılmak istiyorsanız, Güvenlik Çalıştırma kilidi  Kapalı ayarını seçiniz.

Problem	Sebebe ve Çözüm
Sensörlü tuşlar çalışmıyorsa?	<p>Ekran QuickTouch Kapalı ayarı seçilmiştir. Bunun sonucunda sensörlü tuşlar buharlı fırının gücü kapalıyken tepki vermez.</p> <ul style="list-style-type: none">■ Buharlı fırının gücünü açtığınızda sensörlü tuşlar tepki verir. Sensörlü tuşların buharlı fırının gücü kapalıyken de sürekli tepki vermesini istiyorsanız Ekran QuickTouch Açık ayarını seçiniz. <p>Buharlı fırın elektrik şebekesine bağlı değildir.</p> <ul style="list-style-type: none">■ Buharlı fırının fişinin prize takılı olup olmadığını kontrol ediniz.■ Elektrik tesisatının sigortalarının atıp atmadığını kontrol ediniz. Bir elektrik teknisyeni veya Miele yetkili servisini çağırınız. <p>Kontrol biriminde bir sorun vardır.</p> <ul style="list-style-type: none">■ Ekran kapanıp buharlı fırın yeniden başlatılana kadar Açma/Kapama  tuşuna dokununuz.
Ekran Elektrik kesintisi-İşlem iptal edildi bildirimini görüntüleniyorsa?	<p>Elektrik kısa süreliğine kesilmiştir. Bunun sonucunda gerçekleşmekte olan bir pişirme işlemi iptal edilmiştir.</p> <ul style="list-style-type: none">■ Buharlı fırının gücünü kapatınız ve tekrar açınız.■ Pişirme işlemi yeniden başlatınız.
Ekran 12:00 görüntüleniyorsa?	<p>150 saatten daha uzun süren bir elektrik kesintisi yaşanmıştır.</p> <ul style="list-style-type: none">■ Güncel saati ve tarihi yeniden ayarlayınız.
Ekran Maks. çalışma süresine ulaşıldı bildirimini görüntüleniyorsa?	<p>Buharlı fırın normalin üzerinde uzun bir süre kullanılmıştır. Emniyet kapatması etkinleştirilmiştir.</p> <ul style="list-style-type: none">■ OK ile onaylayınız. <p>Ardından buharlı fırın tekrar çalışmaya hazırdır.</p>
Ekran Hata ve burada listelenmemiş bir hata kodu görüntüleniyorsa?	<p>Bu kendi başınıza giderebileceğiniz bir sorun değildir.</p> <ul style="list-style-type: none">■ Miele yetkili servisini çağırınız.
Başlatma saati ve Bitiş saati fonksiyonları listelenmiyorsa?	<p>Fırının içindeki sıcaklık örneğin bir pişirme işleminin ardından çok yüksek olur.</p> <ul style="list-style-type: none">■ Kapağı açınız ve fırını soğutunuz. <p>Bakım programlarında bu fonksiyonlar genellikle kullanılmaz.</p>

Ne yapmalı, eğer ... ?

Problem	Sebebe ve Çözüm
Kireç çözme fonksiyonu seçildikten sonra ekranda Bu fonksiyon şu anda kullanılamaz. görüntüleniyorsa?	Buhar sistemi arızalıdır. ■ Miele yetkili servisini çağırınız.
Nem destekli bir pişirme işlemi sırasında su çekilmiyorsa?	Fuar modu etkindir. Ekrandaki menü öğelerini ve sensörlü tuşları seçebilirsiniz, ancak buharlaştırma sisteminin pompası çalışmıyordur. ■ Fuar modunu Ayarlar Bayi Fuar modu Kapalı ayarıyla etkisiz kılınız. Buhar sisteminin pompası arızalıdır. ■ Miele yetkili servisini çağırınız.
Bir pişirme işleminden sonra fırından çalışma sesi geliyorsa?	Pişirme işleminden sonra soğutma fanı çalışmaya devam eder (bkz. "Ayarlar - Gecikmeli fan kapatma")
Bir taşınmanın ardından buharlı fırın, ısıtma evresinden pişirme evresine geçmemeye başladıysa?	Fırının kurulduğu yeni mekan ile eski mekan arasında en az 300 metrelik bir yükseklik farkı olduğundan su kaynama sıcaklığı değişmiştir. ■ Kaynama sıcaklığını yeni kurulum yerinin deniz seviyesinden yüksekliğine uygun ayarlayınız (bkz. "Ayarlar" – "Yükseklik" bölümü).
İşletim sırasında normalden fazla buhar çıkıyorsa veya normalde çıkmaması gereken yerlerden buhar çıkıyorsa?	Kapak düzgün kapanmamıştır. ■ Kapağı kapatınız. Kapak contasında yırtılma gibi hasarlar mevcuttur veya kapak contası doğru takılmamıştır. ■ Miele yetkili servisini çağırınız. Kapak iç camı, contanın düzgün oturmasını engelleyecek kadar kirlenmiştir. ■ Kapak iç camını temizleyiniz (bkz. "Temizlik ve bakım" – "Kapağın parçalarına ayrılması" bölümü).
Buharlı fırının gücü kendiliğinden kapanıyorsa?	Buharlı fırın, gücü açıldıktan sonra veya bir pişirme işleminin sonunda belirli bir süre içinde kullanılmadığı takdirde, enerji tasarrufu amacıyla otomatik olarak kapanır. ■ Buharlı fırının gücünü tekrar açınız.

Problem	Sebebe ve Çözüm
Kek/çörek, hamur işleri tablosunda belirtilen sürenin ardından henüz pişmemişse?	<p>Seçilen sıcaklık yemek tarifinde belirtilenden farklıdır.</p> <ul style="list-style-type: none"> ■ Yemek tarifine uygun sıcaklığı seçiniz. <p>Kullanılan malzeme miktarı yemek tarifinde belirtilen miktardan farklıdır.</p> <ul style="list-style-type: none"> ■ Tarife uyup uymadığınızı kontrol ediniz. Fazla sıvı veya yumurta hamurun daha sulu olmasına sebep olur ve fırındaki pişme süresi uzar.
Kek/çörek gibi hamur işlerinin üzeri farklı derecede kızarırsa?	<p>Yanlış bir sıcaklık veya raf seviyesi seçilmiştir.</p> <ul style="list-style-type: none"> ■ Kızarma derecesinde belli bir fark her zaman olur. Kızarma farkı çok fazlaysa, seçilen sıcaklığı ve raf seviyesini mutlaka kontrol ediniz. <p>Fırın kabının malzemesi veya rengi programa uygun olmayabilir.</p> <ul style="list-style-type: none"> ■ Üst/Alt Isıtma  programına açık renk veya parlak fırın kalıpları çok uygun değildir. Mat, koyu renk kalıplar kullanınız.
Katalitik emaye yüzey üzerinde pas rengi kirler görülüyorsa?	<p>Baharat, şeker veya benzeri maddeler katalitik temizleme işleminde yok edilemez.</p> <ul style="list-style-type: none"> ■ Katalitik emaye ile kaplı parçaları sökünüz ve bunları sıcak su, elde bulaşık deterjanı ve yumuşak bir fırça ile temizleyiniz (bkz. “Katalitik emaye kaplı arka panelin temizlenmesi”).
FlexiClip teleskopik raylar zor itilip çekiliyorsa?	<p>FlexiClip teleskopik rayların bilyeli yatağında yeterli yağ yoktur.</p> <ul style="list-style-type: none"> ■ Bilyeli yatağı özel Miele marka yağ ile yağlayınız. Sadece özel Miele marka yağ fırının içindeki yüksek sıcaklıklar için tasarlanmıştır. Diğer yağlar ısıtma sırasında reçineleşip FlexiClip teleskopik rayların yapışmasına sebep olabilir. Özel Miele marka yağı Miele bayiinizden veya Miele yetkili servisinden edinebilirsiniz.
Fırın aydınlatması kısa süre sonra sönenüyorsa?	<p>Aydınlatma 15 saniye “Açık” ayarı seçilmiştir.</p> <ul style="list-style-type: none"> ■ Fırın aydınlatmasını tüm pişirme işlemi boyunca açmak istiyorsanız Aydınlatma Açık ayarını seçiniz.
Fırın aydınlatması kapalıysa ve açılmıyorsa?	<p>Aydınlatma Kapalı ayarı seçilmiştir.</p> <ul style="list-style-type: none"> ■ Sensörlü  tuşunu seçerek fırın aydınlatmasını 15 saniye için açınız. ■ İsterseniz Aydınlatma Açık veya 15 saniye “Açık” ayarını seçiniz. <p>Fırın aydınlatması arızalıdır.</p> <ul style="list-style-type: none"> ■ Miele yetkili servisini çağırınız.

Müşteri Hizmetleri

www.miele.com/service adresinde, arızaların kullanıcı tarafından giderilmesine ve Miele yedek parçalarına ilişkin bilgiler sunulmaktadır.

Arızalar için iletişim bilgisi

Kendi başınıza gideremediğiniz arızaları, Miele bayiinize veya Miele müşteri hizmetlerine bildiriniz.

Miele Müşteri Hizmetleri için www.miele.com.tr/service adresinden randevu talebinde bulunabilirsiniz.

Miele Müşteri Hizmetleri'nin iletişim bilgilerini bu dokümanın sonunda bulabilirsiniz.

Müşteri hizmetlerinin cihazın model koduna ve seri numarasına (İmalat/Seri/No.) ihtiyacı olacaktır. Her iki bilgiyi de tip etiketinde bulabilirsiniz.

Gerekli bağlantı bilgilerini kapak açıkken ön çerçevede görülen tip etiketinde bulabilirsiniz.

Garanti

Garanti süresi 2 yıldır.

Bu konuda daha fazla bilgiyi cihazla birlikte verilen garanti şartları kitapçığından edinebilirsiniz.

Montaj ölçüleri

Ölçüler mm olarak verilmiştir.

Yüksek veya tezgah altı dolaba montaj

Buharlı fırının bir ocağın altına kurulması gerekiyorsa, ocağın montajına ilişkin talimatları ve ocağın montaj yüksekliğini dikkate alın.

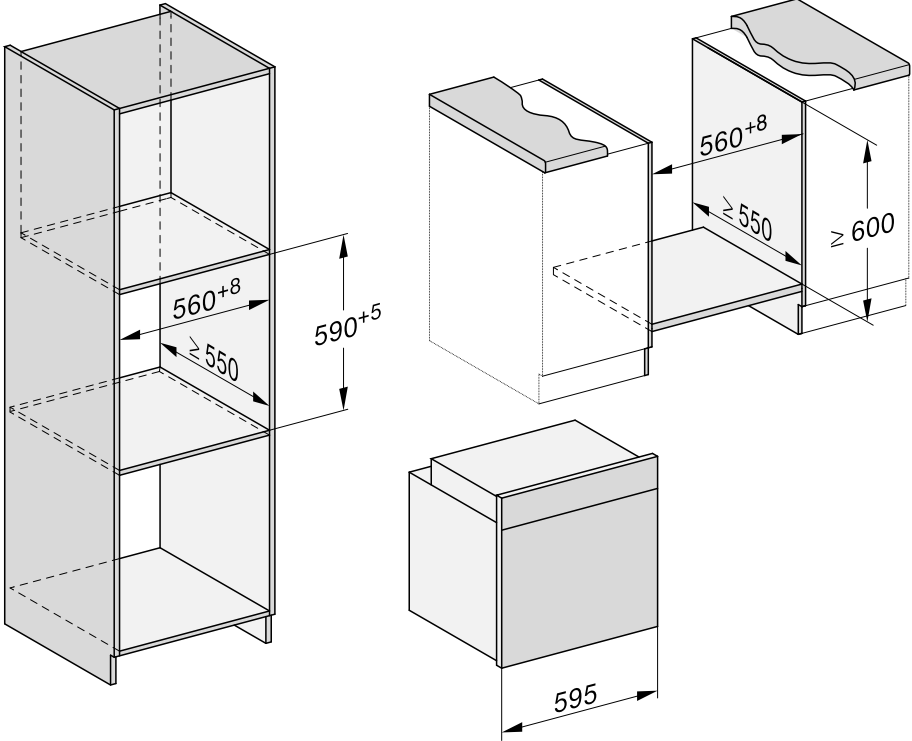

Kurulum

Yandan görünüm

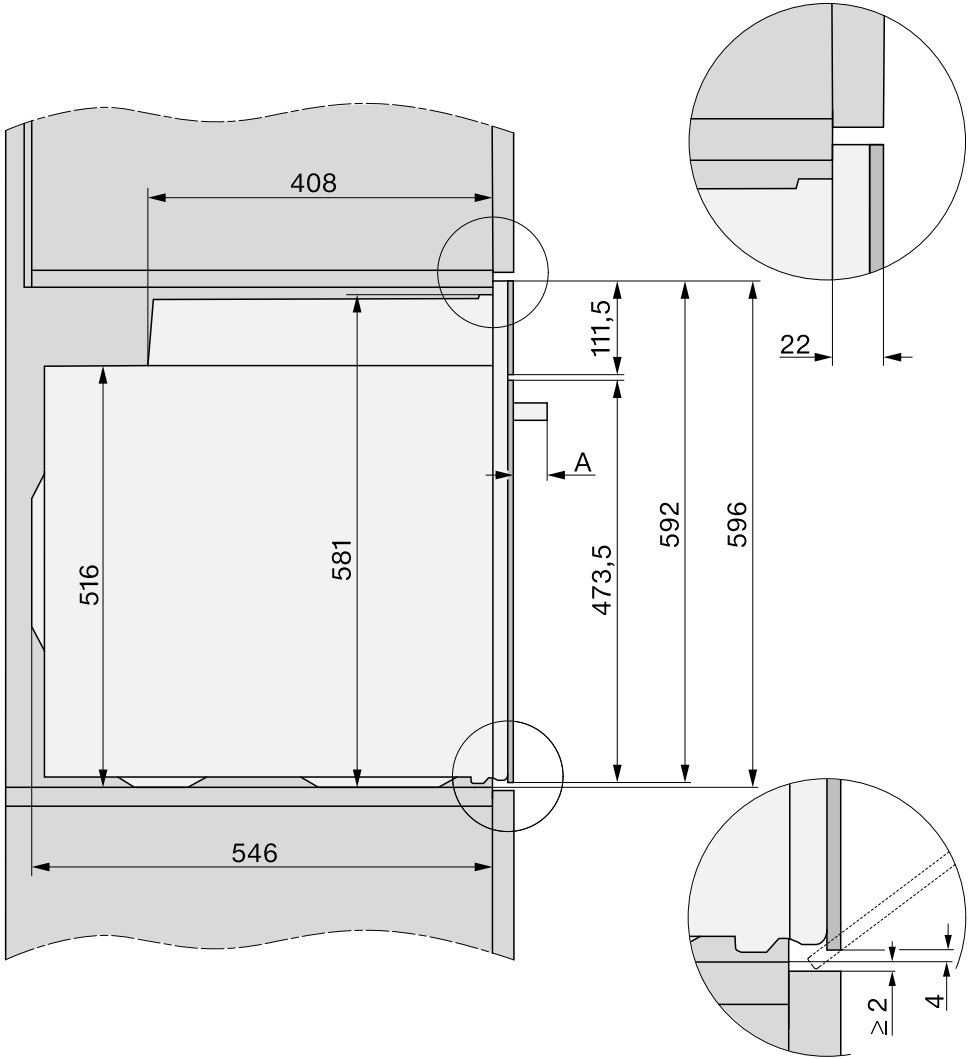

A DGC 735x: 43 mm

DGC 745x: 47 mm

Bağlantılar ve havalandırma

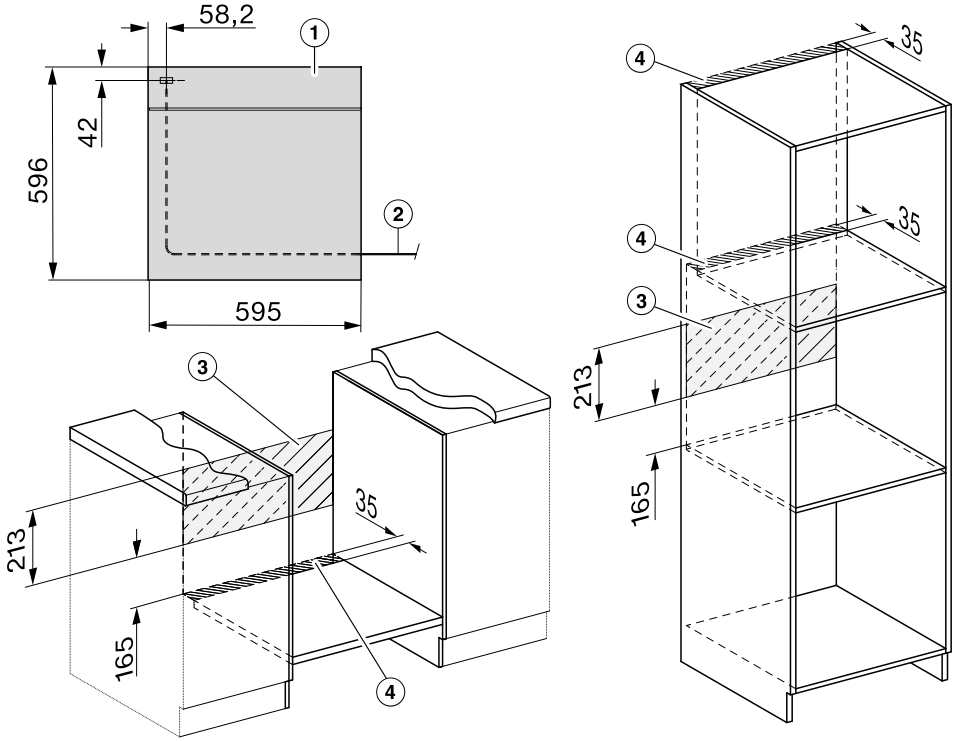

- ① Önden görünüm
- ② Güç kablosu, Uzunluk = 1.500 mm
- ③ Bu alanda bağlantı yok
- ④ Havalandırma kesiti min. 150 cm²

Kurulum

Buharlı fırının monte edilmesi

Güvenli bir şekilde çalışabilmesi için buharlı fırını ancak monte edildikten sonra kullanınız.

Sorunsuz işletim için buharlı fırın yeterli bir soğuk hava beslemesine ihtiyacı duyar. Ayrıca gerekli soğuk hava başka ısı kaynakları (örneğin katı yakıtlı ocaklar) tarafından ısıtılmamalıdır.

Montaj sırasında şunları mutlaka dikkate alınız:

Buharlı fırının oturtulacağı ara tabanın duvara dayanmadığından emin olunuz.

Dolabin yan panellerine ısı koruma çitaları monte etmeyiniz.

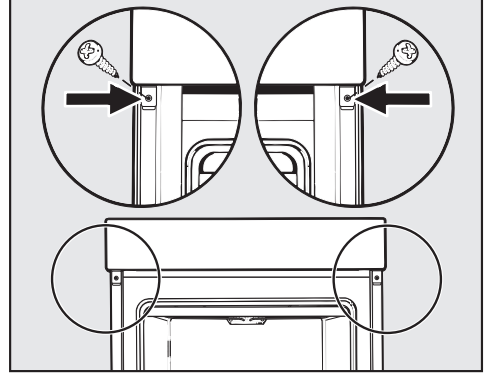

- Buharlı fırını, verilen vidalarla mutfak dolabının yan panellerine vidalayınız.
- Duruma göre, kapağı geri takınız (bkz. “Temizlik ve bakım” – “Kapağın takılması” bölümü).

- Buharlı fırının elektrik bağlantısını yapınız.

Buharlı fırını kapak kulpundan tutarak taşırsanız kapak zarar görebilir.

Taşımak için gövdenin yanlarındaki kavrama yerlerinden yararlanınız.

Montaj öncesinde kapağın sökülmesi (bkz. “Temizlik ve bakım” – “Kapağın sökülmesi” bölümü) ve aksesuarların çıkarılması mantıklı olur. Böylece ankastre dolabin içine iterken buharlı fırın daha hafif olur ve yanlışlıkla kapak kulpundan taşıyamazsınız.

- Buharlı fırını dolap içine itiniz ve hizalayınız.
- Kapak sökülmemişse fırın kapağını açınız.

Elektrik bağlantısı



Yaralanma tehlikesi!

Hatalı montaj ve bakım çalışmaları veya onarımlar sonucunda, kullanıcıya yönelik ciddi tehlikeler oluşabilir ve Miele bu tehlikelerden sorumlu tutulamaz.

Elektrik şebekesine bağlantı, sadece ülke yönetmeliklerini ve yerel elektrik tedarik şirketinin yönetmeliklerini iyi bilen ve özenle uygulayan uzman bir elektrikçi tarafından gerçekleştirilmelidir.

Bağlantı sadece geçerli yönetmeliklere (Almanya'da VDE 0100) uygun olarak gerçekleştirilmiş bir elektrik tesisatına yapılmalıdır.

Servis durumunda elektrik bağlantısını kolay kesmek için **prize bağlantı** (VDE 0701 uyarınca) tavsiye edilir.

Kullanıcının prize erişimi artık mümkün değilse veya şebekeye **sabit bağlantı** yapılırsa tesisatta her kutup için bir yalıtma tertibatı bulunmalıdır.

Yalıtım tertibatı olarak en az 3 mm'lik kontak açıklığı olan anahtarlar kullanılmalıdır. Buna kaçak akım devre kesiciler, sigortalar ve kontaktörler (EN 60335) dahildir.

Gerekli **bağlantı bilgilerini** fırının ön tarafında bulunan tip etiketinde bulabilirsiniz. Veriler elektrik şebekesi verileri ile uyuşmalıdır.

Miele ile iletişim kurduğunuzda şu bilgileri daima veriniz:

- Model adı
- Seri numarası
- Bağlantı verileri (Şebeke gerilimi/frekans/azami bağlı yük)

Bağlantının değiştirilmesi veya elektrik bağlantı kablolarının yenilenmesi durumunda, uygun kesitli H 05 VV-F tipi kablo kullanılmalıdır.

Bağımsız veya şebeke senkronizasyonu olmayan bir enerji besleme sisteminde (örneğin mikro şebekeler, yedekleme sistemleri) kesintili veya kesintisiz işletim mümkündür. Bu türden bir işletim için enerji besleme sisteminin, EN 50160 standardı gerekliliklerini veya benzeri gereklilikleri karşılaması zorunludur.

Ev tesisatında ve bu Miele ürününde öngörülen koruyucu tedbirler, fonksiyon ve çalışma şekli bakımından mikro şebeke işletiminde veya şebeke senkronizasyonu olmayan işletimde de sağlanmalı veya tesisatta eşdeğer tedbirler uygulanmalıdır. Bunlar, örneğin güncel VDE-AR-E 2510-2 yayınında açıklanmıştır.

Buharlı fırın































Buharlı fırın 230 V, 50 Hz'lik bir alternatif akım şebekesine bağlantı için fişli 3 damarlı bir güç kablosu ile donatılmıştır.



Sigorta 16 A'lidir. Bağlantı sadece usulüne uygun olarak döşenmiş topraklı bir prize yapılmalıdır.

Azami bağlı yük: Tip etiketine bakınız.

Piştirme tabloları

Sebze











Sebze		 [°C]	 5 1	 [dk.]
Karnabahar bütün		100	3	20–40
Karnabahar çiçekler halinde		100	3	10
Taze fasulye		100	3	15
Brokoli çiçekler halinde		100	3	6
Bezelye		100	3	4–6
Rezene ikiye bölünmüş		100	3	20–28
Rezene şeritler halinde doğranmış		100	3	6–8
Yer lahanası şeritler halinde kesilmiş		100	3	8–10
Balkabağı küp küp doğranmış		100	3	4–6
Havuç bütün		100	3	7–18
Havuç ikiye bölünmüş		100	3	7–9
Havuç doğranmış		100	3	6–10
Kabuklu patates, düşük nişastalı		100	3	28–44
Pırasa halka şeklinde kesilmiş		100	3	6–10
Piramit karnabahar bütün		100	3	10–22
Piramit karnabahar çiçekler halinde		100	3	7–10
Brüksel lahanası		100	3	12–18
Haşlanmış patates kabuğu soyulmuş, bütün		100	3	23–40
Haşlanmış patates kabuğu soyulmuş, ikiye bölünmüş		100	3	20–30
Haşlanmış patates kabuğu soyulmuş, dörde bölünmüş		100	3	16–25
Kereviz şeritler halinde kesilmiş		100	3	6–10
Kuşkonmaz, yeşil		100	3	5–14
Kuşkonmaz, beyaz, başparmak kalınlığında		100	3	13–19
Ispanak		100	3	3–4
Milano lahanası doğranmış		100	3	12–18
Kabak dilimlenmiş		100	3	3–4
Şeker bezelye		100	3	8–10

 Program,  Sıcaklık,  Raf seviyesi,  Piştirme süresi,  Buharlı piştirme

1 Delikli piştirme kabı kullanınız ve sıvıları toplamak için standart tepsiyi 1. raf seviyesine yerleştiriniz.

Piştirme tabloları

Balık

Balık (taze veya çözdürülmüş)		 [°C]	 ⁵ / ₁	 [dk.]
Levrek fileto		100	3	8–10
Alabalık		100	3	10–13
Somon fileto, 3 cm yükseklik		100	3	6–10
Deniz alası		100	3	17–20
Yaldızlı pisi balığı		100	3	8–14
Pisi balığı fileto		100	3	3–5







Et

Et		 [°C]	 ⁵ / ₁	 [dk.]
Tavuk göğüs fileto		100	3	8–10
Hindi rosto		100	3	12–15
Hindi şnitzel		100	3	4–6
Tütsülenmiş domuz pizolası dilimleri		100	3	6–10









 Program,  Sıcaklık,  ⁵/₁ Raf seviyesi,  Piştirme süresi,  Buharlı piştirme







1 Delikli piştirme kabı kullanınız ve sıvıları toplamak için standart tepsiyi 1. raf seviyesine yerleştiriniz.

Hamur işleri

Hamur işleri		 [°C]	 ⁵ / ₁	 [dk.]
Patates/ekmek köftesi, taze		100	3	15
Patates/ekmek köftesi, piştirme torbasında		100	3	20

Pirinç























Pirinç	 : 		 [°C]	 ⁵ / ₁	 [dk.]
Basmati pirinç pilavı	1 : 1,5		100	3	15
Parboiled pirinç	1 : 1,5		100	3	23–25
Sütlaç	1 : 2,5		100	3	30–35
Esmer pirinç	1 : 1,5		100	3	25–30







 :  Pirinç/sıvı oranı,  Program,  Sıcaklık,  ⁵/₁ Raf seviyesi,  Piştirme süresi,  Buharlı piştirme

2 Deliksiz bir piştirme kabı kullanınız.

Piştirme tabloları

Sulu hamur

























Kek/Kurabiye (Aksesuar)		 [°C]		 5 ₁	 [dk.]	CF
Muffin (1 tepsi)		150–160	–	2	25–35	–
Muffin (2 tepsi)		150–160	–	1+3	30–40 ³	–
Küçük kekler* (1 tepsi)		150	–	2	30–40	–
		160 ²	–	3	20–30	–
Küçük kekler* (2 tepsi)		150 ²	–	1+3	25–35	–
Madeira keki (tel ızgara, baton kalıp, 30 cm) ¹		150–160	–	2	60–70	–
		155–165 ²	–	2	60–70	✓
Mermer kek, fındıklı kek (tel ızgara, baton kalıp, 30 cm) ¹		150–160	–	2	60–70	–
		150–160	–	2	60–70	–
Mermer kek, fındıklı kek (tel ızgara, halka kalıp/dilimli halka kalıp, Ø 26 cm) ¹		150–160	–	2	50–60	–
		150–160	–	2	60–70	–
Meyveli turta (1 tepsi)		150–160	✓	2	35–45	✓
		160–170	✓	2	45–55	✓
Meyveli turta (tel ızgara, kelepçeli kalıp, Ø 26 cm) ¹		150–160	–	2	55–65	–
		165–175 ²	–	2	45–55	✓
Pasta tabanı (tel ızgara, pasta tabanı kalıbı, Ø 28 cm) ¹		150–160	–	2	25–35	–
		170–180 ²	–	2	15–25	–









 Program,  Sıcaklık,  Booster,  5₁ Raf seviyesi,  Piştirme süresi, CF Çıtır Piştirme Fonksiyonu,  Turbo +,  Üst/Alt Isıtma, ✓ Açık, – Kapalı

* Ayarlar EN 60350-1 standardı şartları için de geçerlidir.

- 1 Mat, koyu renk fırın kalıpları kullanınız ve bunları tam ortasına denk gelecek şekilde tel ızgaranın üzerine koyunuz.
- 2 Pişirilecek malzemeyi fırına vermeden önce, fırını ısıtınız.
- 3 Pişirilen malzeme, verilen süreden önce yeterli derecede kızarırsa, tepsiyi belirtilen süre dolmadan fırından alabilirsiniz.

Yoğrulmuş hamur

Kek/Kurabiye (Aksesuar)		 Sıcaklık [°C]	 Booster	 Raf seviyesi ⁵	 Piştirme süresi [dk.]	CF
Kurabiye (1 tepsi)		140–150	–	2	25–35	–
		150–160	–	2	25–35	–
Kurabiye (2 tepsi)		140–150	–	1+3	25–35 ³	–
Sıkma kurabiye* (1 tepsi)		140	–	2	35–45	–
		160 ²	–	3	25–35	–
Sıkma kurabiye* (2 tepsi)		140	–	1+3	40–50 ³	–
Pasta tabanı (tel ızgara, pasta tabanı kalıbı, Ø 28 cm) ¹		150–160	✓	2	35–45	–
		170–180 ²	✓	2	20–30	–
Cheesecake (tel ızgara, kelepçeli kalıp, Ø 26 cm) ¹		170–180	–	2	75–78	–
		160–170	–	2	60–70	–
Elmalı turta (tel ızgara, kelepçeli kalıp, Ø 20 cm)*		160	–	2	90–100	–
		180	–	1	85–95	–
Üstü kapalı elmalı turta (tel ızgara, kelepçeli kalıp, Ø 26 cm) ¹		180–190 ²	–	2	60–70	✓
		160–170	–	2	60–70	✓
Jöleli meyveli turta (tel ızgara, kelepçeli kalıp, Ø 26 cm) ¹		170–180	–	2	60–70	–
		150–160	–	2	55–65	–
Jöleli meyveli turta (1 tepsi)		170–180	–	2	50–60	✓
		160–170	–	2	45–55	✓
Turta, tatlı (1 tepsi)		210–220 ²	✓	1	40–50	✓
		190–200	–	2	30–40	✓























 Program,  Sıcaklık,  Booster,  Raf seviyesi,  Piştirme süresi, CF Çıtır Piştirme Fonksiyonu,  Turbo +,  Eco Turbo,  Üst/Alt Isıtma,  Yoğun piştirme, ✓ Açık, – Kapalı









* Ayarlar EN 60350-1 standardı şartları için de geçerlidir.

- 1 Mat, koyu renk fırın kalıpları kullanınız ve bunları tam ortasına denk gelecek şekilde tel ızgaranın üzerine koyunuz.
- 2 Pişirilecek malzemeyi fırına vermeden önce, fırını ısıtınız.
- 3 Pişirilen malzeme, verilen süreden önce yeterli derecede kızarırsa, tepsileri belirtilen süre dolmadan fırından alabilirsiniz.

Piştirme tabloları









Mayalı hamur







Kek/Kurabiye (Aksesuar)		 [°C]		 5 1	 [dk.]	CF
Dilimli yuvarlak kek (tel ızgara, dilimli yuvarlak kalıp, Ø 24 cm) ¹		150–160	–	2	50–60	–
		160–170	–	2	50–60	–
Noel keki (1 tepsi)		150–160	–	2	55–65	–
		160–170	✓	2	55–65	–
Meyveli/meyvesiz kırıntı pastası (1 tepsi)		160–170	–	2	40–50	✓
		170–180	–	3	50–60	✓
Meyveli turta (1 tepsi)		160–170	✓	2	45–55	✓
		170–180	✓	3	45–55	✓
Elmalı/üzümlü çörek (1 tepsi)		160–170	✓	2	25–35	–
Elmalı/üzümlü çörek (2 tepsi)		160–170	✓	1+3	30–40 ⁴	–
Beyaz ekmek, kalıpsız (1 tepsi)		190–200	–	2	30–40 ⁵	✓ ⁶
		190–200	–	2	30–40	–
Beyaz ekmek (tel ızgara, baton kalıp, 30 cm) ¹		180–190	✓	2	45–55	–
		190–200 ²	✓	2	55–65 ⁵	✓ ⁶
Tam tahıllı ekmek (tel ızgara, baton kalıp, 30 cm) ¹		180–190	✓	2	55–65	–
		200–210 ²	–	2	45–55 ⁵	✓ ⁶
Mayalı hamur kabartma (tel ızgara)		30–35	–	– ³	–	–

 Program,  Sıcaklık,  Booster,  5
1 Raf seviyesi,  Piştirme süresi, CF Çıtır Piştirme Fonksiyonu,  Turbo +,  Üst/Alt Isıtma,  Nem ilaveli + Turbo+,  Nem ilaveli + Üst/Alt Isıtma, ✓ Açık, – Kapalı

- 1 Mat, koyu renk fırın kalıpları kullanınız ve bunları tam ortasına denk gelecek şekilde tel ızgaranın üzerine koyunuz.
- 2 Pişirilecek malzemeyi fırına vermeden önce, fırını ısıtınız.
- 3 Tel ızgarayı fırın tabanına ve kabı da tel ızgaranın üstüne yerleştiriniz. Kabin büyüklüğüne bağlı olarak tel rafları dışarı çıkarabilirsiniz.
- 4 Pişirilen malzeme, verilen süreden önce yeterli derecede kızarırsa, tepsiyi belirtilen süre dolmadan fırından alabilirsiniz.
- 5 Piştirme işlemi başladıktan 2 dakika sonra 1 manuel buhar püskürtme işlemi uygulayınız.
- 6 Çıtır piştirme fonksiyonunu piştirme işlemi başladıktan 15 dakika sonra açınız.











Quark hamuru

Kek/Kurabiye (Aksesuar)		 [°C]		 5 1	 [dk.]	CF
Meyveli turta (1 tepsi)		160–170	✓	2	45–55	✓
		170–180	✓	3	45–55	✓
Elmalı/üzümlü çörek (1 tepsi)		160–170	–	3	25–35	✓
Elmalı/üzümlü çörek (2 tepsi)		150–160	✓	1+3	25–35 ¹	✓

 Program,  Sıcaklık,  Booster,  5 Raf seviyesi,  Piştirme süresi, CF Çıtır Piştirme Fonksiyonu,  Turbo +,  Üst/Alt Isıtma, ✓ Açık, – Kapalı

1 Pişirilen malzeme, verilen süreden önce yeterli derecede kızarırsa, tepsiyi belirtilen süre dolmadan fırından alabilirsiniz.

Pandispanya hamuru

Kek/Kurabiye (Aksesuar)		 [°C]		 5 1	 [dk.]	CF
Pasta tabanı (2 yumurta) (tel ızgara, kelepçeli kalıp, Ø 26 cm) ¹		160–170 ²	–	2	15–25	–
Pasta tabanı (4–6 yumurta) (tel ızgara, kelepçeli kalıp, Ø 26 cm) ¹		150–160 ²	–	2	30–40	–
Pandispanya* (tel ızgara, kelepçeli kalıp, Ø 26 cm) ¹		180	–	2	25–35	–
		150–170 ²	–	2	25–45	–
Pandispanya (1 tepsi)		180–190 ²	–	2	15–20	–

 Program,  Sıcaklık,  Booster,  5 Raf seviyesi,  Piştirme süresi, CF Çıtır Piştirme Fonksiyonu,  Üst/Alt Isıtma,  Turbo +, ✓ Açık, – Kapalı













* Ayarlar EN 60350-1 standardı şartları için de geçerlidir.







1 Mat, koyu renk fırın kalıpları kullanınız ve bunları tam ortasına denk gelecek şekilde tel ızgaranın üzerine koyunuz.

2 Pişirilecek malzemeyi fırına vermeden önce, fırını ısıtınız.

Piştirme tabloları



















Ekler hamuru, Milföy hamuru, Beze











Kek/Kurabiye (Aksesuar)		 [°C]		 ⁵ 1	 [dk.]	CF
Profiterol (1 tepsi)		160–170	–	2	30–40	✓
		160–170	–	2	35–45 ¹	✓ ²
Milföy hamurundan börek (1 tepsi)		180–190	–	2	20–30	–
Milföy hamurundan börek (2 tepsi)		180–190	–	1+3	20–30 ³	–
Makaron (1 tepsi)		120–130	–	2	25–50	✓
Makaron (2 tepsi)		120–130	–	1+3	25–50 ³	✓
Beze (1 tepsi, her biri Ø 6 cm'lik 6 adet)		80–100	–	2	120–150	✓
Beze (2 tepsi, her biri Ø 6 cm'lik 6 adet)		80–100	–	1+3	150–180	✓

 Program,  Sıcaklık,  Booster, ⁵ Raf seviyesi,  Piştirme süresi, CF Çıtır Piştirme Fonksiyonu,  Turbo +,  Nem ilaveli + Turbo+, ✓ Açık, – Kapalı

- 1 Piştirme işlemi başladıktan 8 dakika sonra 1 buhar püskürtme işlemi uygulayınız.
- 2 Çıtır piştirme fonksiyonunu piştirme işlemi başladıktan 15 dakika sonra açınız.
- 3 Piştirilen malzeme, verilen süreden önce yeterli derecede kızarırsa, tepsiyi belirtilen süre dolmadan fırından alabilirsiniz.

Baharatlılar

Yemek (Aksesuar)		 Sıcaklık [°C]	 Booster	 Raf seviyesi ⁵ ₁	 Piştirme süresi [dk.]	CF
Baharatlı turta (1 tepsi)		220–230 ¹	✓	1	35–45	✓
		180–190	–	1	30–40	✓
Soğanlı tart (1 tepsi)		180–190 ¹	✓	2	25–35	✓
		170–180	–	2	30–40	✓
Pizza, mayalı hamur (1 tepsi)		170–180	✓	2	25–35	✓
		210–220 ¹	–	2	20–30	✓
Pizza, Quark hamuru (1 tepsi)		170–180	✓	2	25–35	✓
		190–200 ¹	✓	2	25–35	✓
Dondurulmuş, hazır pizza (tel ızgara)		200–210	–	2	20–25	–
Tost* (tel ızgara)		250	–	3	5–8	–
Üstü kızartılan yemekler/graten, (örneğin tost) (standart tepsi üstünde tel ızgara)		250 ²	–	3	3–6	–
Izgara sebze (standart tepsi üzerinde tel ızgara)		250 ²	–	4	5–10 ³	✓
		250 ²	–	3	5–10 ³	✓
Ratatouille (1 standart tepsi)		180–190	–	2	40–60	–



















 Program,  Sıcaklık,  Booster,  Raf seviyesi⁵₁,  Piştirme süresi, CF Çıtır Piştirme Fonksiyonu,  Üst/Alt Isıtma,  Yoğun piştirme,  Turbo +,  Eco Turbo,  Büyük Izgara,  Turbo Izgara, ✓ Açık, – Kapalı



* Ayarlar EN 60350-1 standardı şartları için de geçerlidir.

- 1 Pişirilecek malzemeyi fırına vermeden önce, fırını ısıtınız.
- 2 Pişirilecek malzemeyi fırına yerleştirmeden önce, fırını 5 dakika ısıtınız.
- 3 Piştirme süresinin yarısı geçtikten sonra mümkünse pişirilen malzemeyi çeviriniz.

Piştirme tabloları

Sığır eti















Yemek (Aksesuar)		 [°C]		 5 1	 [dk.]	 [°C]
Sığır rosto, yakl. 1 kg (kapaklı kızartma kabı)	 ²	150–160 ³	✓	2	120–130 ⁶	–
	 ²	170–180 ³	✓	2	120–130 ⁶	–
		180–190	–	2	160–180 ⁷	–
Sığır fileto, yakl. 1 kg (standart tepsi)	 ²	180–190 ³	✓	2	25–60	45–75
Sığır fileto, “az pişmiş”, yakl. 1 kg ¹	 ²	80–85 ⁴	–	2	70–80	45–48
Sığır fileto, “orta”, yakl. 1 kg ¹	 ²	90–95 ⁴	–	2	80–90	54–57
Sığır fileto, “iyi pişmiş”, yakl. 1 kg ¹	 ²	95–100 ⁴	–	2	110–130	63–66
Rozbif, yakl. 1 kg (standart tepsi)	 ²	180–190 ³	✓	2	35–65	45–75
Rozbif, “az pişmiş”, yakl. 1 kg ¹	 ²	80–85 ⁴	–	2	80–90	45–48
Rozbif, “orta”, yakl. 1 kg ¹	 ²	90–95 ⁴	–	2	110–120	54–57
Rozbif, “iyi pişmiş”, yakl. 1 kg ¹	 ²	95–100 ⁴	–	2	130–140	63–66
Burger, Köfte ^{*1}		250 ⁵	–	4	1: 11–17 2: 7–10 ⁸	–









 Program,  Sıcaklık,  Booster,  Raf seviyesi,  Piştirme süresi,  İç sıcaklık,  Otomatik kızartma,  Üst/Alt Isıtma,  Eco Turbo,  Büyük Izgara, ✓ Açık, – Kapalı

* Ayarlar EN 60350-1 standardı şartları için de geçerlidir.

- 1 Tel ızgara ve standart tepsiyi kullanınız.
- 2 Eti önce ocakta mühürleyiniz.
- 3 Pişirilecek malzemeyi fırına vermeden önce, fırını ısıtınız.
- 4 Fırını önceden 120 °C sıcaklıkta 15 dakika ısıtınız. Pişirilecek malzemeyi fırına verdiğinizde sıcaklığı düşürünüz.
- 5 Pişirilecek malzemeyi fırına yerleştirmeden önce, fırını 5 dakika ısıtınız.
- 6 Önce kapak kapalı olarak pişiriniz. 90 dakika geçtikten sonra kapağı kaldırmaz ve yaklaşık 0,5 litre sıvı ilave ediniz.
- 7 Önce kapak kapalı olarak pişiriniz. 100 dakika geçtikten sonra kapağı kaldırmaz ve yaklaşık 0,5 l sıvı ilave ediniz.
- 8 Yeterli derecede kızardıktan sonra pişirilen malzemeyi çeviriniz (1: 1. taraf ızgara süresi, 2: 2.taraf ızgara süresi).

Dana eti



















Yemek (Aksesuar)		 [°C]		 5	 [dk.]	 [°C]
Dana rosto, yakl. 1,5 kg (kapaklı kızartma kabı)	 2	160–170 ³	✓	2	120–130 ⁵	–
	 2	170–180 ³	✓	2	120–130 ⁵	–
Dana fileto, yakl. 1 kg (standart tepsi)	 2	160–170 ³	✓	2	30–60	45–75
Dana fileto “az pişmiş”, yakl. 1 kg ¹	 2	80–85 ⁴	–	2	50–60	45–48
Dana fileto “orta”, yakl. 1 kg ¹	 2	90–95 ⁴	–	2	80–90	54–57
Dana fileto “iyi pişmiş”, yakl. 1 kg ¹	 2	95–100 ⁴	–	2	90–100	63–66
Dana sırt “az pişmiş”, yakl. 1 kg ¹	 2	80–85 ⁴	–	2	80–90	45–48
Dana sırt “orta”, yakl. 1 kg ¹	 2	90–95 ⁴	–	2	100–130	54–57
Dana sırt “iyi pişmiş”, yakl. 1 kg ¹	 2	95–100 ⁴	–	2	130–140	63–66









 Program,  Sıcaklık,  Booster,  5 Raf seviyesi,  Piştirme süresi,  İç sıcaklık,  2 Otomatik kızartma,  Üst/Alt Isıtma, ✓ Açık, – Kapalı

- 1 Tel ızgara ve standart tepsiyi kullanınız.
- 2 Eti önce ocakta mühürleyiniz.
- 3 Pişirilecek malzemeyi fırına vermeden önce, fırını ısıtınız.
- 4 Fırını önceden 120 °C sıcaklıkta 15 dakika ısıtınız. Pişirilecek malzemeyi fırına verdiğinizde sıcaklığı düşürünüz.
- 5 Önce kapak kapalı olarak pişiriniz. 90 dakika geçtikten sonra kapağı kaldırınız ve yaklaşık 0,5 litre sıvı ilave ediniz.

Piştirme tabloları













Domuz eti





Yemek (Aksesuar)		 [°C]		 5	 [dk.]	 [°C]
Domuz rosto, yakl. 1 kg (kapaklı kızartma kabı)		160–170	✓	2	140–150 ⁶	80–90
		170–180	✓	2	130–140 ⁶	80–90
Domuz rosto, derisiyle, yakl. 2 kg (kızartma kabı)		180–190	✓	2	140–160 ^{7,8}	80–90
		190–200	✓	2	130–150 ^{8,9}	80–90
Domuz fileto, yakl. 350 g ¹		90–100 ⁴	–	2	70–90	63–69
Domuz budu rosto, yakl. 1,5 kg (kapaklı kızartma kabı)		160–170	–	2	130–160 ¹⁰	80–90
Tütsülenmiş domuz eti, yakl. 1 kg (standart tepsi)		160–170	✓	2	55–65 ⁷	63–68
Tütsülenmiş domuz eti, yakl. 1 kg ¹		95–105 ⁴	–	2	140–160	63–66
Rulo köfte, yakl. 1 kg (standart tepsi)		170–180	✓	2	60–70 ⁸	80–85
		190–200	✓	2	70–80 ⁸	80–85
Domuz pastırması ¹		250 ⁵	–	4	3–5	–
Kızarmış sosis ¹		220 ⁵	–	3	8–15 ¹¹	–

 Program,  Sıcaklık,  Booster,  Raf seviyesi,  Piştirme süresi,  İç sıcaklık,  Otomatik kızartma,  Üst/Alt Isıtma,  Nem ilaveli + Turbo+,  Eco Turbo,  Büyük Izgara, ✓ Açık, – Kapalı

- 1 Tel ızgara ve standart tepsiyi kullanınız.
- 2 Eti önce ocakta mühürleyiniz.
- 3 Çıtır piştirme fonksiyonunu açınız.
- 4 Fırını önceden 120 °C sıcaklıkta 15 dakika ısıtınız. Pişirilecek malzemeyi fırına verdiğinizde sıcaklığı düşürünüz.
- 5 Pişirilecek malzemeyi fırına yerleştirmeden önce, fırını 5 dakika ısıtınız.
- 6 Önce kapak kapalı olarak pişiriniz. 60 dakika geçtikten sonra kapağı kaldırınız ve yaklaşık 0,5 litre sıvı ilave ediniz.
- 7 Ön ısıtma evresinin ardından piştirme süresi boyunca 3 kez manuel buhar püskürtme işlemi uygulayınız.
- 8 Piştirme süresinin yarısı geçtikten sonra yaklaşık 1 litre sıvı ilave ediniz.
- 9 Çıtır piştirme fonksiyonunu piştirme işlemi başladıktan 60 dakika sonra kapatınız.
- 10 Önce kapak kapalı olarak pişiriniz. 100 dakika geçtikten sonra kapağı kaldırınız ve yaklaşık 0,5 l sıvı ilave ediniz.
- 11 Piştirme süresinin yarısı geçtikten sonra mümkünse pişirilen malzemeyi çeviriniz.

Kuzu, Av Eti















Yemek (Aksesuar)		 [°C]		 5 1	 [dk.]	 [°C]
Kuzu but, kemikli, yakl. 1,5 kg (kapaklı kızartma kabı)		180–190	–	2	100–120 ⁴	64–82
Kemiksiz kuzu sırt (standart tepsi)	 ¹	180–190 ²	✓	2	10–20	53–80
Kemiksiz kuzu sırt (tel ızgara ve standart tepsi)	 ¹	95–105 ³	–	2	40–60	54–66
Geyik sırt, kemiksiz (standart tepsi)	 ¹	160–170 ²	–	2	70–90	60–81
Karaca sırt, kemiksiz (standart tepsi)	 ¹	140–150 ²	–	2	25–35	60–81
Kemiksiz dana budu, yakl. 1 kg (kapaklı kızartma kabı)	 ¹	170–180	–	2	100–120 ⁴	80–90



 Program,  Sıcaklık,  Booster,  5
1 Raf seviyesi,  Piştirme süresi,  İç sıcaklık,
 Üst/Alt Isıtma, ✓ Açık, – Kapalı

- Eti önce ocakta mühürleyiniz.
- Piştirilecek malzemeyi fırına vermeden önce, fırını ısıtınız.
- Fırını önceden 120 °C sıcaklıkta 15 dakika ısıtınız. Piştirilecek malzemeyi fırına verdiğinizde sıcaklığı düşürünüz.
- Önce kapak kapalı olarak pişiriniz. 50 dakika geçtikten sonra kapağı kaldırınız ve yaklaşık 0,5 l sıvı ilave ediniz.

Piştirme tabloları

Kümes Hayvanları, Balık



Yemek (Aksesuar)		 [°C]		 5	 [dk.]	 [°C]
Kümes hayvanı, 0,8–1,5 kg (standart tepsi)		170–180	✓	2	55–65	85–90
Tavuk, yakl. 1,2 kg (standart tepsi üzerinde tel ızgara)		180–190 ¹	–	2	60–70 ³	85–90
Kümes hayvanı, yakl. 2 kg (kızartma kabı)		180–190	✓	2	100–115 ^{3,4}	85–90
Kümes hayvanı, yakl. 4 kg (kızartma kabı)		160–170	✓	2	180–200 ⁵	90–95
		180–190	✓	2	180–200 ⁵	90–95
Balık, 200–300 g (örneğin alabalık) (standart tepsi)		210–220 ²	–	2	15–25 ^{6,7}	75–80
Balık, 1–1,5 kg (örneğin alabalık) (standart tepsi)		210–220 ²	–	2	30–40 ⁶	75–80
Folyoda balık fileto, 200–300 g (standart tepsi)		200–210	–	2	25–30	75–80

 Program,  Sıcaklık,  Booster,  5 Raf seviyesi,  Piştirme süresi,  İç sıcaklık,  Otomatik kızartma,  Turbo ızgara,  Üst/Alt Isıtma,  Nem ilaveli + Üst/Alt Isıtma,  Eco Turbo, ✓ Açık, – Kapalı

- 1 Pişirilecek malzemeyi fırına yerleştirmeden önce, fırını 5 dakika ısıtınız.
- 2 Pişirilecek malzemeyi fırına vermeden önce, fırını ısıtınız.
- 3 ızgara malzemesini mümkünse ızgara süresinin yarısı geçtikten sonra çeviriniz.
- 4 Piştirme işleminin başında yaklaşık 0,25 litre sıvı ekleyiniz.
- 5 30 dakika sonra yaklaşık 0,5 litre sıvı ekleyiniz.
- 6 Piştirme işlemi başladıktan 2 dakika sonra 1 manuel buhar püskürtme işlemi uygulayınız.
- 7 Çıtır piştirme fonksiyonunu piştirme işlemi başladıktan 12 dakika sonra açınız.

Test Enstitüsüne yönelik bilgiler

EN 60350-1 uyarınca test yemekleri (Buharlı pişirme programı)

Test yemeği	Piştirme kabı	Miktar [g]	 ⁵	 ¹ [°C]	 [dk.]
Sonradan buhar ilavesi					
Brokoli (8.1)	1x DGGL 12	maks.	2	100	6
Buhar dağılımı					
Brokoli (8.2)	1x DGGL 20	300	2	100	6
Cihaz kapasitesi					
Bezelye (8.3)	1x DGGL 20	800	4	100	30 ²
	1x DGGL 12	1600	2		

⁵ Raf seviyesi,  Sıcaklık,  Piştirme süresi

- 1 Test yemeklerini soğuk fırına veriniz (ısıtma evresi başlamadan önce) ve standart tepsiyi 1. seviyeye yerleştiriniz.
- 2 En soğuk kısımdaki sıcaklık 85 °C olduğunda, test sona erer.

Test Enstitüsüne yönelik bilgiler

Menü pişirme test yemekleri (Buharlı pişirme programı)

Test yemeği	Piştirme kabı	Miktar [g]	 ⁵	🌡️ [°C]	Yükseklik [cm]	⌚ [dk.] ¹
Patates, düşük nişastalı, dörde bölünmüş	1 x DGGL 20	400	4	100	–	37
Somon fileto, donmuş, çözdürülmemiş	1 x DGGL 20	2 x 150	2	100	≥ 2,5 ≤ 3,0	(22)
Brokoli çiçekleri	1 x DGGL 20	300	4	100	–	(16)

⁵ Raf seviyesi, 🌡️ Sıcaklık, ⌚ Piştirme süresi

1 Birinci test yemeği için piştirme süresi, komple menü için piştirme süresi ile aynıdır. Hatırlatma için bir kısa süre sayacı ayarlamak isterseniz, bir sonraki test yemeğini fırına verinceye kadar kalan süreyi ayarlayınız (bkz. “Kısa süre sayacı” bölümü).

- Standart tepsiyi 1. seviyeye yerleştiriniz.
- Birinci test yemeğini (patates) soğuk fırına veriniz.
- Buharlı piştirme  programını seçiniz ve sıcaklığı ayarlayınız.
- Patatesler ve komple menü için piştirme süresi ayarlayınız (37 dakika).

Ayarlanan sıcaklığa ulaşıldığında, bir sinyal duyulur ve ekranda piştirme süresi görüntülenir.

 Sıcak buhar sonucu yaralanma tehlikesi.

















Buharın kullanıldığı piştirme işlemlerinde, cihazın kapağı açıldığında dışarıya çok yoğun bir şekilde sıcak buhar çıkabilir. Buhar, yanmanıza neden olabilir.









Bir adım geri çekiliniz ve sıcak buharın dağılmasını bekleyiniz.

- Kalan süre olarak 22 dakika gösterildiğinde, ikinci test yemeğini (somon fileto) fırına veriniz.
- Kalan süre olarak 16 dakika gösterildiğinde, üçüncü test yemeğini (brokoli) fırına veriniz.
- Piştirme işleminin ardından, işlemi sonlandırmak için  sensörlü tuşuna dokununuz.
- Yemeği fırından çıkartınız.

Test Enstitüsüne yönelik bilgiler

EN 60350-1 uyarınca test yemekleri (fırın programları)

Test yemekleri (Aksesuar)		 [°C]		 ⁵ ₁	 [dk.]	CF
Küçük kekler (1 fırın tepsisi ¹)		150	–	2	28–38	–
		160 ⁴	–	3	22–32	–
Küçük kekler (2 fırın tepsisi ¹)		150 ⁴	–	1 + 3	25–35	–
Sıkma kurabiye (1 tepsi ¹)		140	–	2	35–45	–
		160 ⁴	–	3	25–30	–
Sıkma kurabiye (2 tepsi ¹)		140	–	1 + 3	40–50 ⁶	–
Elmalı turta (tel ızgara ¹ , kelepçeli kalıp ² , Ø 20 cm)		160	–	2	90–100	–
		180	–	1	85–95	–
Pandispanya (tel ızgara ¹ , kelepçeli kalıp ² , Ø 26 cm)		180	–	2	25–35	–
		150–170 ⁴	–	2	25–45	–
Tost (tel ızgara ¹)		250	–	3	5–8	–
Burger (Standart tepsi ¹ üzerinde tel ızgara ¹)		250 ⁵	–	4	18–27 ⁷	–

 Program,  Sıcaklık,  Booster,  ⁵₁ Raf seviyesi,  Pişirme süresi, CF Çıtır Pişirme Fonksiyonu,  Turbo +,  Üst/Alt Isıtma,  Büyük Izgara, ✓ Açık, – Kapalı

¹ Sadece orijinal Miele aksesuarları kullanınız.

² Mat, koyu renk bir kelepçeli kalıp kullanınız. Kalıbı tel ızgaranın ortasına koyunuz.

³ Genel olarak, belirtilen sıcaklıklardan daha düşük olanını seçiniz ve pişirilecek malzemeyi belirtilen pişirme sürelerinden kısa olanının ardından kontrol ediniz.

⁴ Pişirilecek malzemeyi fırına vermeden önce, fırını ısıtınız.

⁵ Pişirilecek malzemeyi fırına yerleştirmeden önce, fırını 5 dakika ısıtınız.

⁶ Pişirilen malzeme, verilen süreden önce yeterli derecede kızarırsa, tepsileri belirtilen süre dolmadan fırından alabilirsiniz.

⁷ Pişirme süresinin yarısı geçtikten sonra mümkünse pişirilen malzemeyi çeviriniz.

Test Enstitüsüne yönelik bilgiler

EN 60350-1 standardına göre enerji verimliliği sınıfı

Enerji verimliliği sınıfı EN 60350-1 standardına göre belirlenir.

Enerji verimliliği sınıfı: A+

Ölçümü gerçekleştirirken şu bilgileri dikkate alınız:

- Ölçüm, Eco Turbo  programında gerçekleştirilir.
- Aydınlatma | 15 saniye “Açık” ayarını seçiniz (bkz. „Ayarlar - Aydınlatma“ bölümü).
- Ölçüm sırasında fırın içinde sadece ölçüm için gerekli aksesuarlar bulunur. FlexiClip teleskopik raylar gibi olası mevcut aksesuarları veya yan paneller veya tavan paneli gibi katalitik kaplı parçaları kullanmayınız.
- Enerji verimliliği sınıfının belirlenmesine yönelik önemli bir şart, fırın kapağının ölçüm sırasında sıkıca kapalı olmasıdır. Kullanılan ölçüm elemanlarına bağlı olarak kapak lastiğinin sızdırmazlığı bir miktar bozulabilir. Bunun da ölçüm sonuçları üzerinde olumsuz etkileri olur.

Bu kusur, kapağa bastırmak yoluyla dengelenir. Bunun için bazı koşullar altında uygun teknik yardımcı aletler gerekebilir. Bu kusur, normal kullanım sırasında ortaya çıkmaz.

Ev tipi fırın broşürü

65/2014 ve 66/2014 sayılı yönetmelik (Avrupa Normu) uyarınca

MIELE	
Model adı/-tanımlayıcısı	DGC 7350, DGC 7450, DGC 7351
Bölme başına düşen Enerji Verimliliği Endeksi (EEI _{cavity})	81,7
Bölme başına düşen Enerji Verimliliği sınıfı	
A+++ (en verimli) ile D arası (en az verimli)	A+
Konvansiyonel moddaki bir döngü sırasında elektrikli fırının bir bölümündeki standart yükü ısıtmak için gereken bölme başına düşen enerji (gaz) tüketimi (elektrik nihai enerjisi)	1,05 kWh
Fanlı moddaki bir döngü sırasında elektrikli fırının bir bölümündeki standart yükü ısıtmak için gereken bölme başına düşen enerji (gaz) tüketimi (elektrik nihai enerjisi)	0,71 kWh
Bölme sayısı	1
Bölme başına düşen ısıtma kaynağı (elektrik veya gaz)	electric
Fırın içi hacmi	76 l
Cihaz kütlesi	42,0 kg

Miele, bu buharlı fırının 2014/53/AB Direktifine uygun olduğunu beyan eder.

AB Uygunluk Beyanı'nın tam metni aşağıdaki internet adreslerinden birinden edinilebilir:

- www.miele.com.tr adresinde Ürünler/ Karşıdan İndirmeler sayfasından
- <https://miele.com.tr/kilavuzlar> adresindeki Servis, Bilgi talebi sayfasından ürün adı veya seri numarası girilerek

Wi-Fi modülünün frekans bandı	2,4000–2,4835 GHz
-------------------------------	-------------------

Wi-Fi modülünün maksimum iletim gücü	< 100 mW
--------------------------------------	----------

İletişim modülü için telif hakları ve lisanslar

İletişim modülünün kullanımı ve kumandası için Miele, kendi yazılımlarını ya da Açık Kaynak lisans koşulları kapsamında olmayan üçüncü taraf yazılımlarını kullanmaktadır. Bu yazılımlar/yazılım bileşenleri telif hakları ile korunur. Miele ve üçüncü tarafların telif haklarına saygı gösterilmesi gerekmektedir.

Ayrıca bu iletişim modülünde Açık Kaynak lisans koşulları bağlamında aktarılabılır olan yazılım bileşenleri de mevcuttur. İlgili telif hakkı bildirimleriyle birlikte, mevcut Açık Kaynak bileşenlerine, geçerli lisans koşullarının kopyalarına ve diğer bilgilere, bir web tarayıcısı üzerinden IP ile yerel olarak (http://<ip_adresse>/Licenses) ulaşabilirsiniz. Orada ifade edilen Açık Kaynak lisans koşullarıyla ilgili yükümlülük ve garanti düzenlemeleri, sadece ilgili hak sahipleriyle ilgili olarak geçerlidir.

Satış ve Pazarlama Şirketinin Adresi:

Miele Elektrikli Aletler Dış Ticaret ve Pazarlama Ltd. Şti
Seba Office Bulvarı
Ayazağa Mah. Mimar Sinan Sok No:21 D:53
34396 Sarıyer / İstanbul / Türkiye

Tel: 0212 390 71 00

Müşteri Hizmetleri: 444 11 22

E-Mail: info@miele.com.tr

İnternet: www.miele.com.tr

EEE yönetmeliğine uygundur

Üretici Adresi:

Almanya
Miele & Cie. KG
Carl-Miele-Straße 29
33332 Gütersloh

DGC 7450, DGC 7350, DGC 7351

tr-TR

M.-Nr. 12 102 520 / 06