

## 操作与安装说明 独立式冷藏箱



为避免发生事故或损坏电器，请务必在安装和首次使用前仔细阅读这些说明。Miele奉行“不断超越”的理念，故将保留对说明书作出修改的权利。

# 内容

注意事项与安全说明.....	5
保护环境.....	11
安装.....	12
安装位置.....	12
气候范围.....	13
通风要求.....	13
安装多台制冷电器.....	13
并排安装.....	13
更换机门铰链.....	13
安装所提供的墙壁隔垫.....	14
安装制冷电器.....	14
对齐制冷电器.....	15
将制冷电器集成到各种橱柜中.....	15
电器尺寸.....	17
电气连接.....	20
高效节能.....	21
使用说明书.....	22
电器概览.....	22
带启动显示屏的控制面板.....	24
设置模式  .....	24
在设置模式  中选择所需功能.....	26
调节内部配件.....	27
移动门架/瓶架.....	27
将蛋托夹在上面.....	27
调节或取下瓶体固定器.....	27
移动可调节搁架.....	27
移动搁板.....	28
移动分隔架.....	28
移动瓶架.....	28
放置烤盘的空间.....	29
移动活性炭过滤网.....	29
随附配件.....	30
可选配件.....	30
开机和关机.....	31
首次使用前.....	31
连接制冷电器.....	31
打开制冷电器.....	31
关闭制冷电器.....	31
长时间关机.....	31
正确的温度.....	32
温度显示屏.....	32
设置温度.....	32

可能的温度设定.....	32
<b>使用 SuperCool 急速冷藏功能和动态制冷</b> .....	<b>33</b>
打开和关闭动态制冷  .....	34
<b>选择更多设置</b> .....	<b>35</b>
不同设置的说明.....	35
派对模式  .....	35
假日模式  .....	35
开启锁定功能  /  .....	35
安息日模式  .....	36
更改触发机门报警  前的时间.....	36
Miele@home.....	37
调节报警和蜂鸣器的音量  /  .....	38
调节显示屏的亮度  .....	38
关闭演示模式  .....	38
将设置重置为默认设置  .....	38
信息  .....	38
活性炭过滤网更换指示器  .....	39
清洁模式  .....	39
<b>在冷藏区存储食物</b> .....	<b>41</b>
不同的存储区域.....	41
不适于存储在冷藏箱的食物.....	41
关于购买食物的说明.....	42
正确存储食物.....	42
<b>在 DailyFresh 抽屉中存储食物</b> .....	<b>43</b>
<b>除霜</b> .....	<b>45</b>
<b>清洁和护理</b> .....	<b>46</b>
清洁剂.....	46
清洁制冷电器的准备工作.....	46
清洁电器内部.....	46
手洗或使用洗碗机清洁配件.....	46
取出并拆卸配件以便清洁.....	47
清洁电器前面板和侧面板.....	49
清洁机门密封条.....	49
清洁通风间隙.....	49
清洁之后.....	49
<b>故障排除指南</b> .....	<b>50</b>
<b>噪音</b> .....	<b>56</b>
<b>服务</b> .....	<b>57</b>
若发生故障，请联系我们.....	57
保修.....	57

# 内容

---

版权与许可.....	58
噪音限值.....	59
有害物质.....	60

本制冷电器符合现行安全要求。然而，使用不当会导致人身伤害和电器受损。

首次使用此制冷电器前，请仔细阅读操作与安装说明。本说明书中包含有关产品安全、安装、使用及维护的重要信息。此类内容旨在保护您免受伤害并防止您损坏制冷电器。

对于因不遵守这些说明而导致的伤害或损坏，德国美诺 Miele 不承担任何责任。

请妥善保存说明书，并将它们交给任何会使用该电器的使用者。

### 正确的应用

▶ 本电器旨在用于家庭和类似环境中，例如

- 商店、办公室和类似的工作环境中
  - 供宾馆、汽车旅馆、住宿加早餐旅馆以及其他典型的家庭环境。
- 本电器不适合户外使用。

▶ 本电器属家电产品，仅适用于冷却和存储食物及饮品。不得将其用于任何其他目的。

▶ 本制冷电器不适用于存储和保存需要低温存储的药物、血浆、实验室制剂或受医疗器械指令约束的类似物质或产品。因此目的而错误使用本制冷电器可能导致存储的物品变质。本制冷电器也不适合在有爆炸风险的区域使用。

因不当或错误使用或操作电器导致的损坏，Miele 概不负责。

▶ 如果体能、感官功能或脑力较差、或缺乏经验和知识的人士使用电器，必须在使用过程中受到监督，或者已经向他们展示如何安全使用电器，使其了解和认识到错误操作的后果。

### 儿童安全注意事项

▶ 8 岁以下儿童必须远离制冷电器，除非在使用时被时刻监护。

▶ 8 岁及以上儿童若要在无人看管的情况下使用电器，必须向其演示如何安全使用电器，并让其认识到并理解错误操作的后果。

▶ 儿童不得在无人看管的情况下清洁或维护电器。

▶ 请看管好在电器附近的儿童，不要让他们摆弄电器。

▶ 有窒息危险！在玩耍时，儿童可能会被包装（如塑料包装）缠住，或者将包装套在头上，导致窒息。将包装材料放在儿童接触不到的地方。

# 注意事项与安全说明

---

## 技术安全

► 检查冷却剂回路是否泄漏。本制冷电器符合法定安全要求和适用欧盟指令。



► 警告：火灾隐患/易燃材料。此符号位于压缩机上，表示易燃材料。请勿取下此标签。

电器内的制冷剂（详细信息请参见铭牌）是环保产品，但易燃。然而，使用这种制冷剂有时会导致电器噪音等级略微增加。除了压缩机的噪音外，您还可以听到制冷剂在冷却回路周围流动的声音。很遗憾，这种情况无法避免，但它不会影响制冷电器的性能。在运输和安装制冷电器时，应确保不会损坏冷却回路的任何部件。制冷剂飞溅可能会对眼睛造成伤害，制冷剂泄漏会点燃。如出现损坏：

- 避免明火或任何产生火花的物品。
- 切断制冷电器电源。
- 让放置制冷电器的房间通风几分钟。
- 请联系 Miele 客户服务部。

► 制冷电器中的冷却剂越多，安装电器的房间应越大。如果冷却剂泄漏，而电器又放置在小型房间内，则会存在可燃气体/空气混合物积聚的风险。每 8 克冷却剂至少需要 1 立方米的室内空间。制冷电器内的铭牌上标明了制冷电器的冷却剂含量。

► 为避免损坏设备，在接通电源之前，请确保家用电源符合铭牌上的连接数据（保险丝额定值、频率和电压）。如有疑问，请咨询具有资质的电工。

► 只有在正确接地的情况下，才能保证本电器的电气安全。符合此项标准安全要求至关重要。如有疑问，请让具有资质的电工进行电气安装测试。

► 可以在自主供电系统或与主电源不同步的供电系统（例如岛上网络、备用系统）上临时或永久运行。操作的先决条件是电源系统符合相关国家电源质量标准。

家用电气装置和本 Miele 产品中提供的保护措施的功能和操作也必须保持在隔离运行或与主电源不同步的运行中，或者这些措施必须由装置中的同等措施代替。例如，如当前版本的 BS OHSAS 18001—2 ISO 45001 所述。

- ▶ 如果随附提供的连接电线损坏，只能使用原装配件更换，避免使用者发生危险。只有使用原装 Miele 配件时，Miele 才能保证电器的安全性。出于安全考虑，此类更换作业只能由具有资质的专业人员或 Miele 客户服务部执行。
- ▶ 如果在电器中或机门上存放含有大量脂肪或油的食物，请确保其不会接触塑料组件，因为这可能会导致应力开裂或塑料组件破裂。
- ▶ 如果水分进入电气组件或电源连接线，则可能会导致短路。因此，请勿在潮湿的区域（如车库或杂物间）操作本电器。
- ▶ 不得在非平稳位置（如船上）使用本电器。
- ▶ 请勿使用受损电器。这会很危险。检查电器是否有可见的损坏迹象。
- ▶ 本制冷电器不适合作为嵌入式电器使用。
- ▶ 在安装、维护和维修作业期间，必须断开设备电源。
- ▶ 未经授权的安装、维护和维修可能会对使用者造成相当大的危险。安装、维护和维修只能由 Miele 授权的技术人员实施。
- ▶ 在电器保修期内，应由 Miele 授权服务人员进行维修。否则保修失效。
- ▶ 只能使用 Miele 正版原装备件替换出现故障的组件。仅在使用 Miele 替换部件的情况下，Miele 才能保证电器的安全标准。
- ▶ 此制冷电器配有一个特种灯泡，可应对特殊条件（如温度、湿度、化学腐蚀、摩擦和振动）。此款灯泡只能用于其本来目的。该灯泡不适用于室内照明。灯泡的更换只能由 Miele 授权技术人员或 Miele 客户服务部执行。
- ▶ 在可能受到蟑螂或其他害虫侵扰的区域，应特别注意始终保持电器及其周围环境清洁。由蟑螂或其他害虫造成的机器损坏不在保修范围内。

### 正确安装

- ▶ **警告：**为了避免由于器具固定不稳导致的危险，应根据说明书的要求来安装固定。
- ▶ 按照电器随附的安装说明更换机门铰链（如有必要）。
- ▶ 型号标识中带有“S”的制冷设备可以作为并排组合安装在一起：
  - 按照随附的安装说明进行安装。
  - 不要更改机门铰链，因为制冷电器的布置是预先确定的。
- ▶ 运输和安装制冷电器时，请始终穿戴防护手套。
- ▶ 需要两个人来安装该制冷电器。

# 注意事项与安全说明

---

## 正确使用

- ▶ 本制冷电器旨在用于特定的环境温度（气候范围）内。请勿在未预设的环境温度下使用。制冷电器内柜中的铭牌上标有气候范围。较低的环境温度会导致压缩机长时间关闭，这意味着制冷电器无法保持所需的温度。
- ▶ **警告：不要遮挡或堵塞通气口，因为这会降低电器的效率，增加电力消耗，并可能导致组件损坏。器具周围或在嵌入式结构里无阻碍物，保持通风通畅**
- ▶ 如果在电器中或机门上存放含有大量脂肪或油的食物，请确保其不会接触塑料组件，因为这可能会导致应力开裂或塑料组件破裂。
- ▶ **火灾和爆炸危险。**请勿在制冷电器中存放爆炸性材料或任何含有推进剂的产品（例如喷雾器）。电气组件可能会将易燃混合气体点燃。
- ▶ **警告：爆炸危险。**不要在制冷电器内部操作任何电气设备（如电动冰淇淋机）。有火花和爆炸危险。
- ▶ 遵守食品制造商提供的食品“保质”日期和存储说明，避免食物中毒风险。存储时间取决于几项因素，包括食物的新鲜度和质量，以及存储温度等。

## 不锈钢电器

- ▶ 粘合剂会损坏不锈钢表面，使其失去防垢保护涂层。请勿在不锈钢表面使用便利贴、透明胶带、遮蔽胶带或其他类型的粘合剂。
- ▶ 表面容易产生刮痕。甚至磁铁也会造成划痕。

## 配件和备件

- ▶ 只能使用 Miele 的原装配件。如果使用了其他部件，质保和产品责任索赔将失效，且性能会受到损害。
- ▶ Miele 承诺，在制冷电器停产后至少 10 年，直至 15 年内提供功能备件。

## 清洁和保养

- ▶ 不要在门封上使用任何油或油脂，因为这会导致门封随时间而变得老化和疏松。
- ▶ 请勿使用蒸汽清洁装置来清洁本电器或进行除霜。蒸汽可能会进入电气组件并导致短路。
- ▶ **警告！存在受伤和损坏危险！**请勿使用制造商未推荐的任何机械或其他类型的辅助工具来加速解冻过程。



▶ 锐缘或尖锐的物体会损坏蒸发器，对电器造成不可逆转的损坏。不要使用锐缘或尖锐的物体：

- 除霜和除冰、
- 分离冷冻食品或取出制冰盘。

▶ 不要将电加热器或蜡烛放置在电器中，对其进行除霜。这些会损坏塑料部件。

▶ 不要使用除霜喷雾器或除冰器，因为它们可能含有损坏塑料部件或导致气体积聚、并对健康构成危险的物质。除了制造商推荐的方式外，不得使用机械设备或其他方式加速除霜过程。

### 运输

▶ 在运输过程中，务必使电器保持直立，并使用原始运输包装，以免出现破损。

▶ 存在受伤和损坏电器的危险。制冷电器非常重，需要至少两个人共同运输。

### 废旧电器的处理

▶ 儿童在电器中玩耍可能会被困其中，甚至导致窒息。

- 拆下电器机门。
- 取下抽屉。
- 将可调节搁架留在制冷电器内，这样儿童便无法爬进去。
- 如果您的旧制冷电器有门锁，请将其销毁。这样可以防止儿童玩耍时意外将自己锁在里面，危及他们的生命。

▶ 存在触电风险！

- 切断电源连接线的插头。
- 切断老旧电器的电源连接线。

将插头和电源连接线与老旧电器分开处置。

▶ 在处理过程中和处理之后，确保制冷电器未放置在汽油或其他易燃气体和液体附近。

▶ 机油或制冷剂泄漏可能引发火灾！

电器内的制冷剂和机油为易燃物质。在浓度足够高的情况下，如果溢出的制冷剂或机油与外部热源接触，则可能会着火。

在处理过程中，请确保冷却回路没有损坏，以防止制冷剂和机油以不受控制的方式溢出（有关制冷剂的详细信息，请参见铭牌）。

## 注意事项与安全说明

---

► 冷却剂飞溅会对眼睛造成伤害。在废旧电器等待处理过程中，小心不要损坏管路的任何部分，例如

- 刺穿冷凝器中的冷却剂通路，
- 弯折任何管路，或
- 划伤表面涂层。

### 压缩机上的符号（取决于型号）

此信息仅用于电器回收。正常运行期间没有风险。



► 如果吞咽压缩机中的油或渗入呼吸道，可能致命。

## 包装材料的处理

此包装旨在防止电器在运输过程中出现破损。所用的包装材料选用在处置时对环境无害的材料，应被回收利用。

回收包装可减少制造过程中原材料的消耗，并减少垃圾填埋场的废料量。

## 老旧电器的处置

电器和电子设备中含有许多有价值的材料。还含有对其有效发挥功能和安全性至关重要的材料、化合物和成分。若与生活垃圾一并处置或处理不当，这些物质可能会危害人类健康，污染环境。因此，请勿将老旧电器与生活垃圾一并弃置处理。



在按照授权的环保方式进行处置之前或处置过程中，请注意不要损坏制冷电器。

这样旨在确保冷却回路中的制冷剂和压缩机中的油不会漏出，也不会泄漏到环境中。

请使用官方指定的收集和处置点，配合经销商或 Miele 在当地社区免费处置和回收电器和电子设备。根据法律规定，您全权负责在处置之前删除老旧电器上的任何个人数据。您有法律义务取下不能再安全用于该电器的任何老旧电池，若可以，还请在不造成损坏的情况下拆下所有灯泡。必须将其送至合适的收集点，免费上交。在存放和处置期间，请确保老旧电器不会给儿童带来危险。

# 安装

## 安装位置

 存在因湿度较高而造成损坏的危险。

在湿度较高的环境中，冷凝水会积聚在制冷电器的外部面板上。这些冷凝水可能会导致电器外部面板腐蚀。

将制冷电器安装在通风良好且干燥和/或装有空调的房间内。

安装后，请确保正确关闭机门，留有指定的通风间隙。

 电器发热会有引起火灾和电器损坏的风险。

发热的电器可能会起火并使制冷电器着火。

请勿将发热的电器，例如迷你烤箱、双炉头炉灶或烤面包机，放在制冷电器上。

 明火会有引起火灾和电器损坏的风险。

明火会使制冷电器着火。

让明火（例如蜡烛）远离制冷电器。

本电器应安装在通风良好的干燥房间内。

在决定安装位置时，请记住，如果安装在加热器、炊具或其他会散热的电器附近，制冷电器会消耗更多的能量。避免阳光直射。环境温度越高，压缩机运转的时间越长，能耗越高。

安装制冷电器时，请注意以下事项：

- 插座必须在紧急情况下易于触及，而不是隐藏在电器后面。
- 电源插头和电源连接线不得接触制冷电器后部，因为它们可能会因电器的颤动而损坏。
- 不要在本电器后部的插座接入其他电器。
- 安装制冷电器时，确保电源连接线不会被卡住或损坏。
- 不要在电器后面放置或操作多功能插座适配器、配电板或其他电子设备（如卤素变压器）。
- 安装位置的地板必须是水平的，并且必须与周围的地板一样高。

## 气候范围

本制冷电器旨在用于特定的环境温度（气候范围）内。请勿在未预设的环境温度下使用。制冷电器内柜中的铭牌上标有气候范围。

气候范围	环境温度
SN	10 至 32°C
N	16 至 32°C
ST	16 至 38°C
T	16 至 43°C
SN-ST	10 至 38°C
SN-T	10 至 43°C

环境温度较低会导致压缩机长时间关闭。这会导致制冷电器的内部温度升高，从而增加食物变质和腐坏的风险。

## 通风要求

 通风不良可引起火灾和电器损坏。

如果冰箱通风不良，压缩机将更频繁地运转更长时间。这将导致压缩机的能耗增加、运转温度升高。还有可能导致压缩机损坏。

请确保冰箱周围通风良好。

必须留出所需的通风间隙。

不得以任何方式遮挡或堵塞通风间隙。

且必须定期清除灰尘。

制冷电器后部的空气会变热。因此必须确保有足够的空间进行适当的通风（见“安装尺寸”）。

## 安装多台制冷电器

 电器外部面板上的冷凝水可能导致损坏。

在湿度较高的环境中，冷凝水会积聚在制冷电器的外部面板之间，可能引起面板腐蚀。

**不要**将不同的制冷电器直接放在一起。

制冷电器之间必须确保至少 70 毫米间距。

## 并排安装

您的制冷电器可以安装在另一个冰箱的右边，因为它在左侧面板上配备了一个集成加热器（见“电器尺寸”）。

冷藏箱也必须在右侧面板中配备集成加热器。

适当的电器型号并排安装套件将与冷冻箱一起提供。随附的安装说明描述了如何将制冷电器并排安装。

**提示:** 有关哪些组合适用于您的制冷电器的具体信息，请与您的经销商联系。

## 更换机门铰链

如果本制冷电器将与另一台制冷电器并排安装，请勿更换铰链。

 由于机门较重，存在受伤和损坏电器的危险。

如果由一个人安装机门铰链，受伤和损坏的风险就会增加。

务必在有第二个人帮助的情况下，更换机门铰链。

制冷电器配有右侧铰链。如果需要左侧铰接，则必须更换铰链（请参见随附的安装说明）。

# 安装

## 安装所提供的墙壁隔垫

必须使用所提供的墙壁隔垫，才能达到声明的能耗值，并防止在高环境温度下积聚冷凝水。安装墙壁隔垫后，制冷电器的深度增加了约 15 毫米。

如果不使用墙壁隔垫，制冷电器功能也不会受到影响。电器与墙壁间的距离减小，能耗只略有增加。

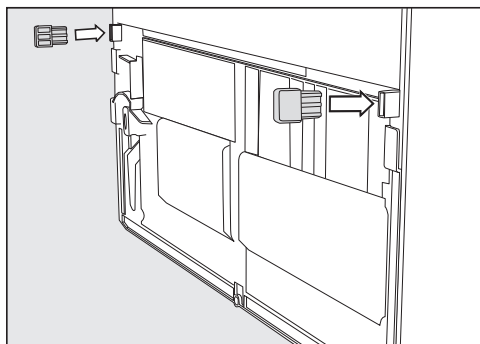

- 将墙壁隔垫安装在制冷电器背面的左下部和右下部。

## 安装制冷电器

⚠ 因制冷电器翻倒而造成受伤和损坏的危险。

如果由一个人安装制冷电器，受伤和损坏的风险就会增加。

需要两个人来安装制冷电器。

⚠ 存在因撞击而导致电器机门损坏的风险。

机门可能会撞到房间的墙壁，导致机门损坏。

必须在安装制冷电器之前安装提供的开门角度限制器。

可通过在房间墙壁上安装毛毡止动装置等保护电器机门。

⚠ 存在损坏地板的风险。

移动制冷电器可能会损坏地板。

在易被划伤的地板上小心地移动制冷电器。

为了便于安装，顶部背面装有运输手柄，制冷电器下方装有运输轮。

**提示:** 安装时，制冷电器内不得有任何物品。

- 准备好要安装的制冷电器，使其尽可能靠近预期的安装场地。
- 按照“电气连接”中的说明将制冷电器与电源连接。
- 小心地将制冷电器移至预期的安装场地。
- 在制冷电器上放置墙壁隔垫（若使用），或者将电器背面靠近墙壁。

## 对齐制冷电器

**⚠** 有可能因电器机门掉出或制冷电器翻倒而造成损坏和伤害。

如果底部铰链板上的额外可调节支脚没有牢牢地靠在地板上，电器机门可能会掉出，或者制冷电器会翻倒。

使用随电器提供的开口扳手拧开可调节支脚，直到它靠在地板上。

然后再转动  $\frac{1}{4}$  圈，松开该可调节支脚。

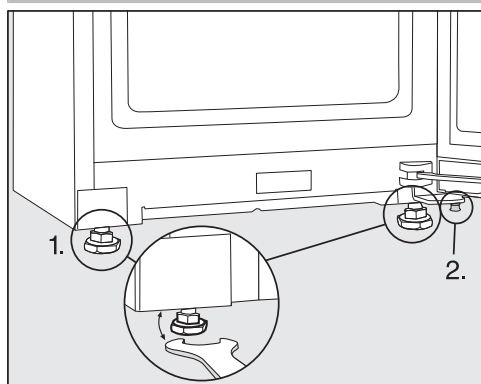

■ 使用所提供的水平仪和开口扳手，对准制冷电器并支撑电器机门。

1. 调节前可调节支脚。
2. 松开额外的可调节支脚，直到它接触到地面。然后再转动  $\frac{1}{4}$  圈，松开该可调节支脚。

## 将制冷电器集成到各种橱柜中

制冷电器可以安装在橱柜中。

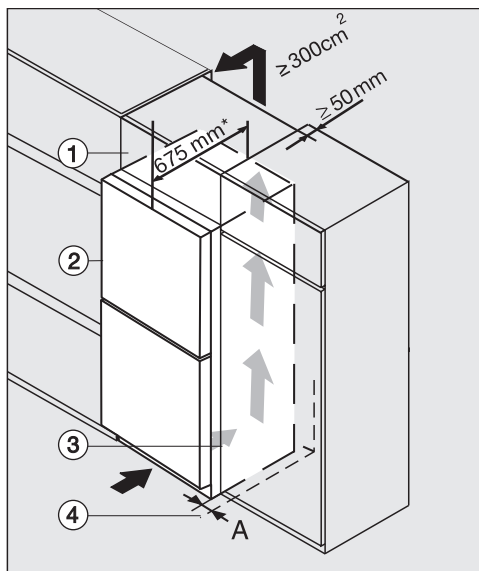

K(S)/FN(S)/KFN 4xxx X **edt/cs, ws, bst, el**

- ① 顶柜
- ② 制冷电器，机门深度 = 75 毫米
- ③ 外罩
- ④ 墙壁

**A** = 25 毫米（带手抠槽）/60 毫米（带手柄）

\* 安装墙壁隔垫后，制冷电器的深度增加了约 15 毫米。

**⚠** 通风不良可引起火灾和电器损坏。

如果冰箱通风不良，压缩机将更频繁地运转更长时间。这将导致压缩机的能耗增加、运转温度升高。还有可能导致压缩机损坏。

请确保冰箱周围通风良好。

必须留出所需的通风间隙。

不得以任何方式遮挡或堵塞通风间隙。

且必须定期清除灰尘。

# 安装

---

通风间隙越大，压缩机越节能。

## ■ 在外罩旁安装制冷电器。

- 电器前面板必须较家具前面板突出至少机门深度。这样可使电器机门无障碍开关。
- 安装在墙壁 ④ 旁边时，铰链侧墙壁 ④ 和制冷电器 ② 之间必须保持一定距离 (A)。
- 为了与厨房其余橱柜的高度相匹配，可为制冷电器配备一个合适的顶柜 ①。

必须在顶柜的最内侧留有至少 50 毫米深的通风间隙。

天花板下的通风间隙必须至少为 300 平方厘米，确保可以无障碍排出热空气。



## 电器尺寸

### 安装尺寸/俯视图

KS 4783 ...

所有尺寸单位均为毫米。

如果指定的通风横截面保持畅通，制冷电器将正常工作。

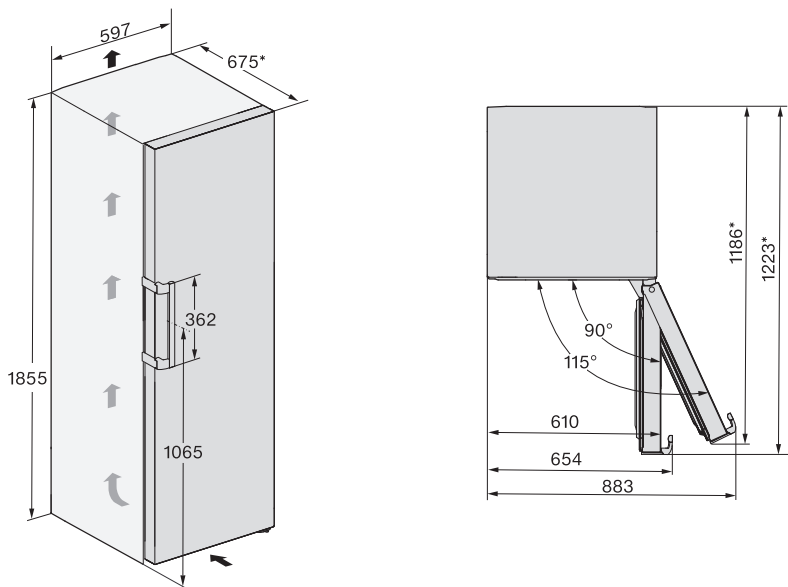

\* 未安装墙壁隔垫时的尺寸。安装提供的适配隔垫后，本电器的深度增加了15 毫米。

# 安装

## 连接

KS 4783 ...

所有尺寸单位均为毫米。

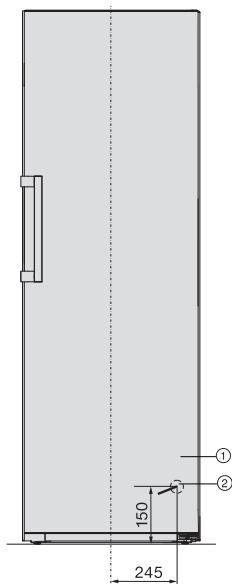

① 前视图

② 电源连接线，长度 = 2000 毫米  
可以从 Miele 客户服务部订购更长的电源连接线。

## 安装尺寸/俯视图

FNS 4782 ... + KS 4783 ...

更多信息，请参见“安装 – 并排安装”一节和并排安装套件提供的安装说明。  
所有尺寸单位均为毫米。

如果指定的通风横截面保持畅通，制冷电器将正常工作。

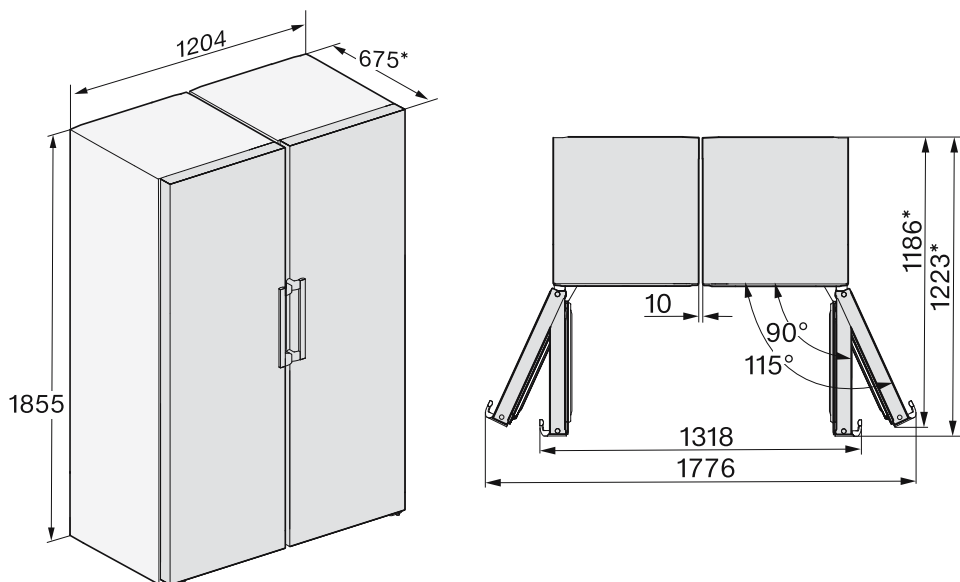

\* 未安装墙壁隔垫时的尺寸。安装提供的适配隔垫后，本电器的深度增加了 15 毫米。

# 安装

## 电气连接

只能使用随附的电源连接线将制冷电器连接到接地插座。

安装制冷电器后，插座必须易于触及。如果插座不便于触及，请确保在每极的安装侧都提供适当的断开方法。

**⚠ 过热有火灾风险。**

通过多插座适配器或延长电线将制冷电器连接至电源可能导致电线过载。出于安全考虑，请勿使用延长电线或多功能插座适配器。

出于安全原因，我们建议在指定的电气安装中使用类型  剩余电流装置 (RCD) 来连接制冷电器。

如果电源连接线受损，必须只使用相同类型的特定电源连接线（可从 Miele 客户服务部订购）进行替换。出于安全考虑，此类更换只能由合格的专业人员或 Miele 客户服务部执行。

这些操作说明和铭牌显示标称功耗和适当的保险丝额定值。将此信息与现场电气连接的数据进行比较。如有疑问，请咨询具有资质的电工。

可以在自主供电系统或与主电源不同步的供电系统（例如岛上网络、备用系统）上临时或永久运行。操作的先决条件是电源系统符合 EN 50160 或等效标准的规范。

家用电气装置和本 Miele 产品中提供的保护措施的功能和操作也必须保持在隔离运行或与主电源不同步的运行中，或者这些措施必须由装置中的同等措施代替。

## 连接制冷电器

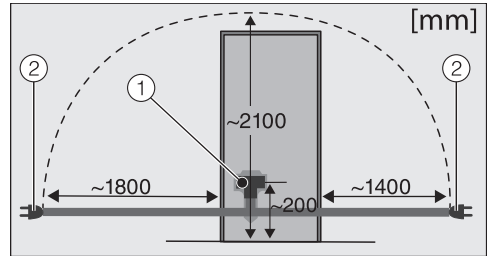

制冷电器背面

- ① 电器插头连接器
- ② 电源插头

■ 将插头插入插座。

确保插头已正确插入到位。

■ 将制冷电器的插头插入插座。

现在，制冷电器已与电源连接。

## 节能方式：

### 安装位置

必须在较高的环境温度下更频繁地冷却制冷电器，并且在这一过程中消耗更多的能量。因此，您应：

- 将制冷电器安装在通风良好的房间内。
- 不要将制冷电器安装在热源（加热元件、炊具）附近。
- 使制冷电器免受阳光直射。
- 确保达到理想环境温度 20°C。
- 定期清理通风间隙，清除灰尘。

### 温度设置

温度越低，能耗越高。建议采用以下设置：

- 冷藏箱为 4 到 5°C。

### 用途

热量输入增加了能耗，阻碍了空气循环。因此，您应：

- 仅在必要时打开电器机门，并尽可能缩短拿取时间。食物的摆放方式要便于在电器中找到。
- 打开电器机门后，请务必将其正确关闭。
- 将热的食物和饮品放入制冷电器之前，先使其冷却。
- 存储食物时，请封好包装或盖好。
- 不要使隔间过满，以使空气流通。
- 将冷冻食品放入冷藏箱，以便进行解冻。
- 按照交付电器时的布局摆放抽屉和搁架。
- 使用墙壁隔垫。制冷电器背面的墙壁隔垫旨在确保达到声明的能耗。

# 使用说明书

## 电器概览

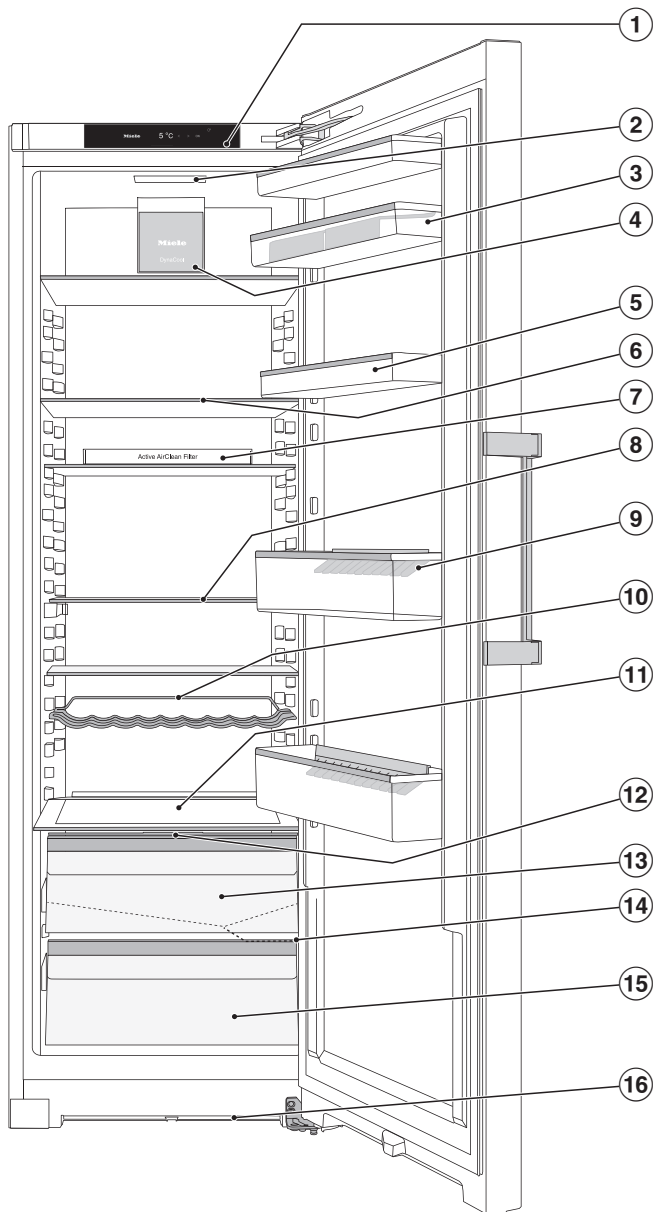



此图仅用于进行说明。

- ① 显示屏
- ② 内部照明
- ③ 电器机门中的蛋托搁架
- ④ 风扇
- ⑤ 机门上的隔架
- ⑥ 可调节搁架
- ⑦ 活性炭过滤网的支架
- ⑧ 分隔架 (FlexiBoard)
- ⑨ 带瓶体固定器的瓶架
- ⑩ 灵活瓶架
- ⑪ 放置烤盘的空间 (特大内部空间)
- ⑫ 用于设置 DailyFresh 抽屉湿度水平的隔间盖
- ⑬ DailyFresh 蔬菜抽屉 (带湿度调节)
- ⑭ 冷凝水通道和排水孔
- ⑮ DailyFresh 水果抽屉
- ⑯ 通风间隙

# 使用说明书

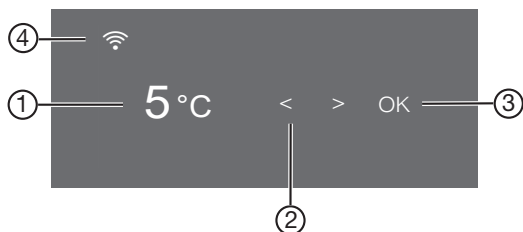





## 带启动显示屏的控制面板













- ① 冷藏箱温度显示屏
- ② 用于选择设置的感应控制键
- ③ 用于确认选择和输入设置模式  的  感应控制键
- ④ Miele@home 连接状态显示  
(取决于型号)  
(仅限在已设置 Miele@home 功能时可见)

### 设置模式

在设置模式中，您可以选择以下电器功能并在某种程度上更改它们的设置：

符号	功能	出厂默认设置
	打开或关闭派对模式功能 (请参见“选择更多设置”)	关
	打开或关闭假日模式功能 (请参见“选择更多设置”)	关
	打开或关闭锁定功能 (请参见“选择更多设置”)	 (关)
	关闭制冷电器	—
	打开或关闭安息日模式功能 (请参见“选择更多设置”)	关
	调用犹太节日模式版本	—



	在触发机门报警前更改时间（请参见“选择更多设置”）	1:00
 (视型号而定)	首次设置 Miele@home 功能，启用和停用 WiFi 或重置网络配置（请参见“选择更多设置”）	App
	打开或关闭按键音	开
	更改警报和蜂鸣器的音量或将其完全关闭（请参见“选择更多设置”）	打开 /5 级
	更改显示屏亮度（请参见“选择更多设置”）	4 级
	更改温度单位（°C 或 °F）	°C
	关闭演示模式功能（仅打开时可见）（请参见“选择更多设置”）	关
	重置为默认设置（请参见“选择更多设置”）	—
	调用有关您的制冷电器的信息（型号标识符和序列号）（请参见“选择更多设置”）	<input checked="" type="checkbox"/> —
	打开更换活性炭过滤器的提示（请参见“可选配件”）（请参见“选择更多设置”）	关
	打开或关闭清洁模式（请参见“清洁和保养”）	关

# 使用说明书

---

## 在设置模式 中选择所需功能



- 触摸控制面板上的 OK 感应控制键。
- 🔔 将显示在显示屏中。
- 使用 < 或 > 感应控制键滚动至  符号。
- 触摸 OK。
- 使用 < 或 > 感应控制键选择所需功能。
- 触摸 OK 选择所需功能。

开启此功能时，显示屏 • 上角会显示一个圆点。

- 触摸 OK 取消选定所选功能。

关闭此功能时，显示屏上角的圆点会熄灭。

## 退出设置模式

- 使用 < 或 > 感应控制键滚动至  符号。
- 触摸 OK。
- 使用 < 或 > 感应控制键滚动至  符号，然后触摸 OK。
- 或者：  
最后一次按下按钮后等待约 15 秒。  
然后自动退出设置模式。

## 调节内部配件

### 移动门架/瓶架

仅在电器机门内门架/瓶架是空的状态下移动它们。

- 向上推门架/瓶架，然后向前拉动将其取下。
- 将门架/瓶架放回到所需高度。

### 将蛋托夹在上面

- 将蛋托夹在门架后缘。

### 调节或取下瓶体固定器

当您打开和关闭电器机门时，瓶体固定器的防滑片使瓶体更加稳固。

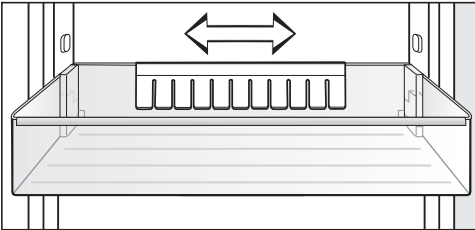

可以向左或向右移动瓶体固定器，为纸盒装饮品提供更多空间。

瓶体固定器可以完全取下，例如进行清洁：

- 向上拉出瓶体固定器以便将其取下。

### 移动可调节搁架

可根据食物高度调整搁架。

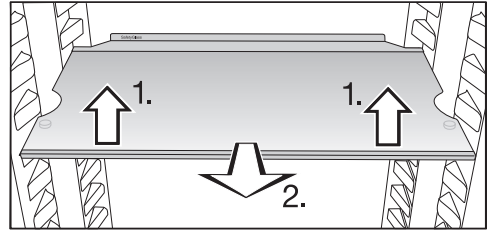

- 将搁架前部稍微抬起，然后向前拉出一些。
- 抬起它，直到侧面的槽口与搁架托架对齐。然后可以将搁架升高或降低到所需水平。
- 将搁架推入。

塞子可以防止搁架被错误地移动。

后部防护条上凸起的边缘必须朝上，防止食物接触电器后部并与其冻结在一起。

# 使用说明书

## 移动搁板

为了容纳高大的物品，如瓶子或大容器，分隔架的前段可在后段下方滑动。

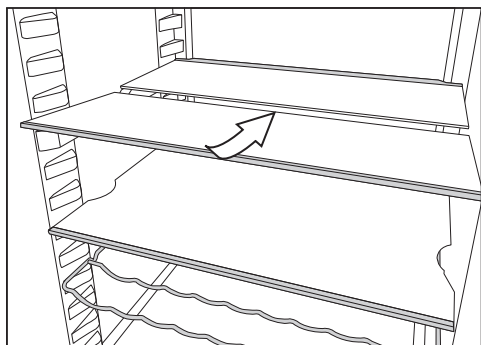

- 将玻璃搁架的前部稍稍抬起，小心地滑到后部的下面。

## 移动分隔架

分隔架可以被移到电器内部的不同位置。

- 将玻璃搁架的两个部分都从电器中取出。

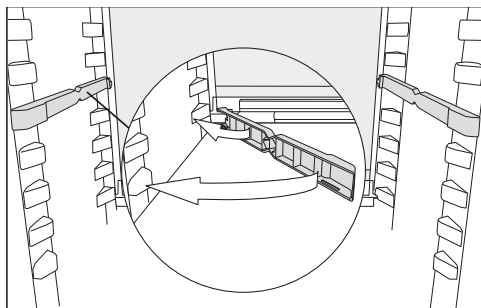

- 将两个适配器按所需高度安装到左右两边的支撑肋上。

有凸起边缘的玻璃搁架部分必须安装在后面。

## 移动瓶架

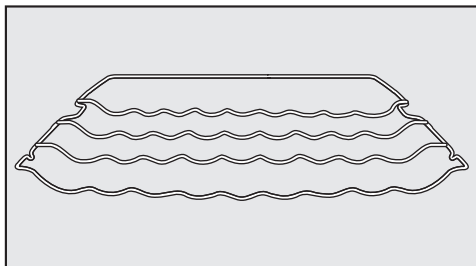

瓶架可以放置在制冷电器中的不同位置。

- 在前面稍微抬起瓶架，然后将其向前拉一点，直到侧面的凹口与搁架支架对齐。然后可以将其升高或降低到所需水平。

后部围栏必须朝上，防止瓶体接触电器后部。

塞子可以防止瓶架被错误地移动。

## 放置烤盘的空间

可将烤盘置于抽屉上方。烤盘不得超过466毫米宽，386毫米深，50毫米高。

- 尽可能地打开电器机门。

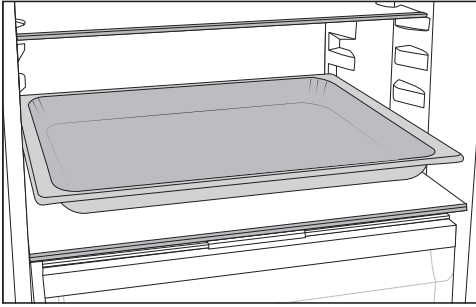

- 将烤盘置于分隔板上。

**提示:** 将烤盘冷却至室温，然后将其放入冷藏箱。

## 移动活性炭过滤网

带托架的 KKF-FF 活性炭过滤网 (Active AirClean) 作为可选配件提供 (参见“可选配件”)。

### 存储气味非常浓烈的食物 (例如全熟奶酪) 时:

- 将带活性炭过滤网的托架放在存储该食物的搁架上。
- 根据需要尽快更换活性炭过滤网。
- 在制冷电器中使用更多的活性炭过滤网 (带托架)。

活性炭过滤网的托架位于搁架后部的防护条上。

- 若要取下活性炭过滤网，请向上拉托架，将其从防护条上取下。

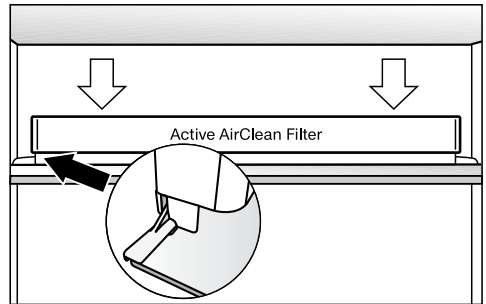

- 将托架重新安装在您想要使用的搁架的防护条上。

# 使用说明书

## 随附配件

灵活瓶架

蛋托

瓶体固定器

开门限制器

视型号而定

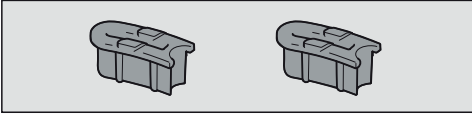

机门铰链为出厂设置，机门最大可打开115°。例如，如果电器机门在打开时撞到相邻的墙壁，则开启角度可以限制为90°左右。

按照电器随附的安装说明进行安装。

## 可选配件

您可以为电器选配一系列实用Miele 配件和保养产品。

可通过 Miele 网上商店订购配件，也可通过 Miele 直接订购（请参阅封底获取联系方式），或者通过 Miele 经销商订购。

### 多功能超细纤维织物

超细纤维织物适合去除不锈钢、玻璃、塑料和铬等表面上的指纹和轻微污物，无需使用化学品清洁剂。

### 带支架的 KKF-FF Active AirClean 活性炭过滤器

炭过滤器可以中和冷藏箱的难闻气味，从而改善空气质量。

炭过滤器支架夹在隔架后部的防护条上，可根据需要移动。

### KKF-RF 更换活性炭过滤网 (Active AirClean)

提供适合支架的替换过滤器。我们建议每6个月更换一次炭过滤器。

### 瓶架

如需说明，请参阅“设备指南 – 调整内部配件”。

### 组织箱

组织箱使冷藏区抽屉中的食物更容易以清晰的方式分类。

根据型号，您可能需要拆下整个抽屉才能插入和拆下组织箱。

## 首次使用前

- 去除所有包装材料和保护膜。
- 清洁电器内部和配件（请参见“清洁和保养”）。

## 连接制冷电器

- 按照“电气连接”中的说明将制冷电器与电源连接。

电器显示屏上会显示 Miele，然后显示 。

## 打开制冷电器

- 打开电器机门。
- 触摸控制面板上的 OK 感应控制键。

制冷电器将开始制冷，并且，当电器机门打开时，内部照明将会亮起。

制冷电器调节到预设温度。

为了让制冷电器内部达到足够低的温度，请让电器运行几小时，然后再放入食物。在达到预设温度之前，不要将食物放入制冷电器中。

## 关闭制冷电器

- 触摸控制面板上的 OK 感应控制键。

 将显示在显示屏中。

- 触摸 OK。
- 使用 < 感应控制键滚动至  符号。
- 触摸 OK。

 将显示在显示屏中。

制冷和内部照明均会关闭。

请注意：在制冷电器关闭时，它并未断开供电。

## 长时间关机

如果长时间不使用制冷电器，制冷电器已关闭但未清洁，且机门关闭，则电器内部存在堆积霉菌的危险。

在长时间不使用制冷电器之前，对其进行清洁至关重要。

如果长时间不使用制冷电器，应按以下说明进行操作：

- 关闭制冷电器。
- 在墙上关闭电源并从插座上拔下插头，或断开保险丝。
- 清洁制冷电器，并使机门呈半开状态，让电器内部空气流通，以免异味在电器内部积聚。

# 正确的温度

设置正确温度以保证食物的保质期是非常重要的。降低温度会减慢微生物生长速度。食物不会很快变质。

制冷电器中的温度将会升高：

- 打开电器机门的次数越多，打开的时间越长
- 存储在其中的食物越多
- 放入其中的食物的温度越高
- 制冷电器周围的环境温度越高。本制冷电器旨在用于特定的环境温度（气候范围）内。请勿在未预设的环境温度下使用。

## 在冷藏箱内的 ...

我们建议将冷藏箱的温度设为 **4 °C**。

## 温度显示屏

正常运行时，温度显示屏显示制冷电器内冷藏箱的当前平均温度。

根据环境温度和温度设置，电器需要几小时的时间才能达到所需温度，然后将此作为恒定温度显示在显示屏中。

## 设置温度

- 触摸控制面板上的 OK 感应控制键。
- 🌡️ 将显示在显示屏中。
- 触摸 OK。
- 使用 < 和 > 感应控制键更改温度。
- 触摸 OK。

温度显示会变回当前制冷电器中的实际温度。

## 可能的温度设定

- 冷藏室：2 至 9 °C

## 如果您改变温度设定：

- 几小时后查看温度显示屏。电器需要此时间才能显示准确读数。

- 如果制冷电器内部不是很满，需等待约 6 小时
- 如果制冷电器内部已满，需等待约 24 小时

如果在此时间之后温度仍然过高或过低：

- 则需要再次调节温度。





## 急速冷藏

启用后，急速冷藏功能  可用于快速降低冷藏区内的温度，达到最低设置（取决于环境温度）。制冷电器将以全功率运行，以降低温度。选择此功能可快速冷却大量新鲜食物或饮品。



启用急速冷藏功能  时，电器噪音可能比往常更大。

应在将食物或饮品放入冷藏箱之前立刻打开急速冷藏功能 。

急速冷藏功能  将在约 12 小时后自动关闭。然后，制冷电器将再次以正常功率运行。

**提示：**为节省能源，食物和饮品充分冷却后，即可关闭急速冷藏功能 。

## 打开和关闭急速冷藏 功能

- 触摸控制面板上的 OK 感应控制键。
-  将显示在显示屏中。
- 触摸 OK。
- 使用 < 感应控制键滚动至  符号。
- 触摸 OK。

**开启 SuperCool 急速冷藏功能  时，显示屏 \* 左上角会显示一个圆点。**

- 使用 > 感应控制键滚动至所需温度，然后触摸 OK。

# 使用 SuperCool 急速冷藏功能和动态制冷

## DynaCool 动态制冷

DynaCool 动态制冷功能  未开启时，电器内空气的自然循环会导致冷藏区出现不同的温区，因为寒冷、较重的空气将沉入电器的最低部分。将食物放入电器时应牢记这一点（参见“在冷藏箱存储食物”）。



但是，如果您在任何时候（例如在每周购物后）将大量相似食物存放在冰箱中，最好开启 DynaCool 动态制冷功能。通过这种方式，您可以更均匀地分配电器内所有可调节搁架上的温度，从而使冷藏箱中的所有食物都冷却到大致相同的程度。

使用温度控制将温度设为正常温度。

在下列条件下也应开启 DynaCool 动态制冷功能 ：

- 环境温度较高（大约在 35°C 以上）
- 湿度水平较高（例如在夏季）

在压缩机打开时，风扇始终会自动打开。

**提示：**由于在 DynaCool 动态制冷功能  开启时，能耗会增加，您应该在正常条件下再次关闭 DynaCool 动态制冷功能 .

为节约能源，当机门打开时，风扇自动关闭。

## 打开和关闭动态制冷

- 触摸控制面板上的 OK 感应控制键。

 将显示在显示屏中。

- 触摸 OK。
- 使用 < 感应控制键滚动至  符号。
- 触摸 OK。

开启动态制冷功能  时，显示屏  上角会显示一个圆点。

- 使用 > 感应控制键滚动至所需温度，然后触摸 OK。

## 不同设置的说明



下文仅仅介绍了需要进一步解释的设置。



处于设置模式  时，机门报警功能和其他警告会自动被抑制。



## 派对模式

在需要快速冷却大量新鲜食物或饮品时，特别推荐您使用  派对模式功能。

**提示：**在将食物和饮料放入电器前大约 4 小时开启派对模式功能 .

派对模式  打开时，动态制冷  和急速冷藏  功能自动打开。

如果假日模式  打开，则派对模式  无法打开。

派对模式功能  将在约 24 小时后自动关闭。但是，您随时可以提前关闭派对模式功能 .

## 假日模式

例如，去度假时，如果您不想完全关闭冷藏区，或者不需要高度制冷，则假日模式功能  非常有用。

如果开启假日模式 ，启动显示屏将会显示。

冷藏区温度调至 15 °C。冷藏区既可以保证正常运行，又节能。

不会快速腐坏的食物可以在这样温和的冷藏箱温度下存放一段时间。能耗低于正常运行状态下的能耗。这样还可以防止在冷藏区关闭且电器机门关闭的情况下，可能会出现的气味和霉菌积聚的情况。

 变质食物会影响您的健康。



如果温度长时间保持在 4°C 以上，冷藏箱中的食物的可用性和质量可能会退化。

仅限在有限的时间内打开假日模式功能 .



在此期间，请勿存放任何容易腐坏的温度敏感型食物，如水果、蔬菜、鱼类、肉类和乳制品。

## 开启锁定功能 /

当开启锁定功能  时，可以防止无意中关闭制冷电器，并防止未经授权的人员（如儿童）进行无意调节。

- 在设置模式  下，请使用 < 或 > 感应控制键滚动至  符号。

- 触摸 OK。

开启锁定功能  时，显示屏  上角会显示一个圆点。

- 关闭电器机门。现在仅启用锁定功能 .

## 短暂停用锁定功能 /

例如，如果您想要调节温度，则只需停用锁定功能：

- 触摸 OK。

 将显示在显示屏中。

- 触摸 OK 感应控制键约 6 秒钟。

 将显示在显示屏中。

- 触摸 OK。

- 现在选择所需设置。

- 触摸 OK。

关闭电器机门将会重新激活锁定功能 .

## 关闭锁定功能 /

- 触摸 OK。

 将显示在显示屏中。

## 选择更多设置

- 触摸 OK 感应控制键约 6 秒钟。
- 🔔 将显示在显示屏中。
- 使用 < 或 > 感应控制键滚动至 ☰ 符号。
- 触摸 OK。
- 使用 < 或 > 感应控制键滚动至 ☷ 符号。
- 触摸 OK。

关闭锁定功能时，显示屏中会显示 ☷。

### 安息日模式 ☷

本制冷电器提供为支持宗教习俗而设计的安息日模式。

如果开启安息日模式 ☷，则会在启动显示屏上予以显示。

显示屏在 3 秒后关闭。

打开安息日模式 ☷ 后，无法在制冷电器上进行任何设置。

确保电器机门已正确关闭，因为视觉和声音报警均已关闭。

安息日模式功能 ☷ 将在约 80 小时后自动关闭。

打开安息日模式 ☷ 时，会停用以下功能：

- 打开机门时的内部照明
- 所有视觉信号和蜂鸣器音
- 温度显示屏
- 启用的 WiFi 连接

所有之前打开的其他功能都会保持启用。

⚠ 变质食物会影响您的健康。

由于在启用安息日模式 ☷ 时未指示电源故障，食物可能会在一段时间内暴露于较高的温度中。这样会缩短食物的保存期限。

如果在安息日模式 ☷ 期间出现电源故障，请检查食物的质量。

### 打开安息日模式 ☷

- 在设置模式 ☰ 下，请使用 < 或 > 感应控制键滚动至 ☷ 符号。

- 轻触 OK。

开启安息日模式功能 ☷ 时，显示屏 • 上角会显示一个圆点。

显示屏在 3 秒后关闭。

- 关闭电器机门。

### 关闭安息日模式 ☷

- 触摸 OK 感应控制键。

☷ 将显示在显示屏中。

- 轻触 OK。

开启安息日模式功能 ☷ 时，显示屏 • 上角会显示一个圆点。

- 轻触 OK。

关闭安息日模式功能 ☷ 时，显示屏上角的圆点会熄灭。

### 更改触发机门报警 ☷ 前的时间

您可以设置在打开电器机门后，机门报警的鸣响速度。

- 在设置模式 ☰ 下，请使用 < 或 > 感应控制键滚动至 ☷ 符号。

- 触摸 ☷。

- 使用 < 和 > 感应控制键设置 30 秒到 3 分钟的所需时间：30 秒。

- 触摸 ☷。

## Miele@home

您的制冷电器配有一个内置的 WiFi 模块。

在出厂时禁用网络。

要使用此功能，您需要：

- WiFi 网络
- Miele 应用程序
- Miele 用户账户，您可以通过 Miele 应用程序创建一个用户账户。

Miele 应用程序将在您将制冷电器连接到家庭 WiFi 网络时为您提供指导。

当制冷电器连接到 WiFi 网络后，您便可以使用应用程序进行以下活动，例如：

- 调用有关制冷电器操作状态的信息
- 更改制冷电器上的设置

将您的制冷电器连接到 WiFi 网络会增加能耗，即使是在电器关机的情况下亦会如此。

确保您的 WiFi 网络信号在您想要安装制冷电器的地方足够强。

## WiFi 连接的可用性

WiFi 连接与其他电器（包括微波炉和遥控玩具）共享频率范围。这可能会导致连接断断续续，甚至彻底连接失败。因此，无法保证功能的可用性。

## Miele@home 可用性

能否使用 Miele 应用程序取决于 Miele@home 服务在您所在国家的可用性。

我们并非在每个国家都提供 Miele@home 服务。

如需了解有关可用性的信息，请咨询 Miele 客户关爱热线。

## Miele 应用程序

Miele 应用程序可以从 Apple App Store<sup>®</sup>，Google Play Store<sup>™</sup> 或安卓应用商城免费下载。



\*Miele 应用程序平台上架时间与产品使用所在国家相关，具体请咨询 Miele 客户关爱热线。

## 首次设置 Miele@home

- 在设置模式 下，请使用 < 或 > 感应控制键滚动至 @ 符号。
- 触摸 。
- 使用 < 和 > 感应控制键选择所使用的连接方式（应用程序或 WPS 防水保护系统）。
- 触摸 。

成功登录后， 将显示在启动显示屏中。

若无法建立连接，则显示屏上会显示 。

再次启动该流程。

## 停用或启用 WiFi 连接

- 在设置模式 下，请使用 < 或 > 感应控制键滚动至 @ 符号。
- 触摸 。

如果停用 WiFi，则 符号会显示在显示屏中。







- 要重新启用 WiFi 连接，请触摸 。

如果启用 WiFi，则 符号和圆点会显示在显示屏 上角。

## 选择更多设置

当启用 WiFi 连接时， 符号会显示在启动显示屏中。

### 重置网络配置

- 在设置模式  下，请使用 < 或 > 感应控制键滚动至  符号。
- 触摸 .
- 使用 > 感应控制键滚动至  符号。
- 触摸 .
- 使用 > 感应控制键滚动至  符号。
- 触摸 .





所有为 Miele@home 输入的设置和值均重置为默认设置。

当已停用 WiFi 连接时，启动显示屏中的  会熄灭。

如果您要处理或出售您的制冷电器，或者您正在运行使用过的制冷电器，请重置网络配置。从制冷电器中删除所有个人数据。这也将确保既往所有者无法再访问制冷电器。

### 调节报警和蜂鸣器的音量 /



您可以调节报警和蜂鸣器的音量（例如，在出现机门报警或故障消息的情况下）。如果报警和蜂鸣器会干扰您，您也可以将其关闭。

- 在设置模式  下，请使用 < 或 > 感应控制键滚动至  符号。
- 触摸 .
- 使用 < 和 > 感应控制键选择所需报警和蜂鸣器音量。
- 触摸 .

报警和蜂鸣器关闭时， 显示在显示屏中。

### 调节显示屏的亮度

您可以调节显示屏亮度以适应房间内的照明条件。

- 在设置模式  下，请使用 < 或 > 感应控制键滚动至  符号。

- 触摸 .

- 使用 < 和 > 感应控制键选择所需显示屏亮度。

- 触摸 .

### 关闭演示模式

演示模式  可以在不打开制冷系统的情况下，由经销商展示制冷电器。供家庭使用时，不需要此设置。

如果演示模式已作为默认设置打开，当启动制冷电器时， 将在显示屏中显示。

- 触摸控制面板上的  感应控制键。

Miele 将首先显示在显示屏中，然后显示启动屏幕。

- 触摸 .



- 在设置模式  下，请使用 < 或 > 感应控制键滚动至  符号。

- 触摸 .

关闭演示模式  后，制冷电器会关闭，然后必须将其重新打开。

### 将设置重置为默认设置

制冷电器上的所有设置将重置为默认设置（有关设置，请参见“电器指南”）。

- 在设置模式  下，请使用 < 或 > 感应控制键滚动至  符号。

- 触摸 .

- 使用 > 感应控制键滚动至  符号。

- 触摸 .

制冷电器关闭，然后必须将其重新打开。



### 信息

电器数据（型号标识符和序列号）在显示屏中显示。

将此电器数据保存在方便的地方：

- 用于将制冷电器集成到您的 WiFi 网络中（请参见“选择更多设置 – Miele@home”）（取决于型号）。
- 在向 Miele 客户服务部报告电器故障时（请参见“服务”）。
- 当从 EPREL 数据库检索信息时（请参见“服务”）。

### 活性炭过滤网更换指示器



插入活性炭过滤器（可选配件）后，您必须在设置模式  下启用活性炭过滤器更换指示器 。

启动显示屏上的活性炭过滤器更换指示器  会提醒您大约每 6 个月更换一次活性炭过滤器（请参见“清洁和保养 – 更换活性炭过滤网”）。

### 清洁模式

清洁模式  让您能够更轻松地清洁冷藏箱（请参见“清洁和保养”）。即使冷藏区已关闭，室内照明仍保持打开状态。蜂鸣器将停止，显示屏上的符号也将熄灭。

如果开启清洁模式 ，则会在启动显示屏上予以显示。

清洁后，必须关闭清洁模式 。如果电器门关闭超过 10 分钟，清洁模式  会自动关闭。

# 机门报警

---

制冷电器装有机门报警装置，可避免在电器机门打开时增加能耗，并防止存放的食物温度升高。

如果电器机门长时间处于打开状态，温度显示屏会出现 。还会发出报警，内部照明将会闪烁。

在触发机门报警之前可以更改时间（请参见“选择更多设置”）。

机门报警的蜂鸣器音可以关闭（请参见“选择更多设置”）。

机门关闭后，报警将停止，并且显示屏中的  将熄灭。

## 提前关闭机门警报

如果警报的声音让您感到困扰，您可以提前关闭警报。

■ 轻触 OK。

 熄灭，警报将停止。内部照明将会保持常亮。

如果电器机门未关闭，机门警报会在大约 1 分钟后再次响起。



 易燃混合气体具有爆炸风险。电气组件会将易燃混合气体点燃。请勿在制冷电器中存放爆炸性材料或任何含有推进剂的产品（例如喷雾罐）。可以通过印在罐上的内容或火焰符号来识别相关喷雾罐。电气组件会将逸出的气体点燃。

 油腻或油质食物可导致损坏。如果在制冷电器中或电器机门上存放含有大量脂肪或油的食物，确保其不会接触塑料组件，因为可能会导致应力开裂或塑料破裂。确保没有脂肪或油泄漏到制冷电器的塑料部件上。

如果空气循环不充分，制冷性能会降低，能耗也会增加。为了让空气有效循环，请勿将食物太紧密地放在电器中。请勿遮挡电器后壁上的风扇。

4 °C 的温度设置结合适当的卫生措施，可以延缓细菌的繁殖，如沙门氏菌和李斯特菌，这些细菌可能导致严重的食物中毒。

因此，您应利用这些区域存储所有精致和易腐烂的食物，包括：

- 鱼类、肉类、家禽
- 冷切肉、即食食品
- 含鸡蛋或奶油的菜肴或烘焙食品
- 新鲜面团、蛋糕配料、比萨饼或乳蛋糕面团
- 生奶奶酪和其他生奶制品
- 鹰嘴豆泥、蔬菜酱、植物性奶油、奶酪替代品
- 预包装的蔬菜
- （标签标明存储温度约为 4°C 左右的）其他新鲜食物

**提示：**存储食物时，应使其不接触冷藏区的后壁。否则食物会冻在后壁上。

## 不同的存储区域

由于空气自然循环，冷藏箱存在不同的温区。

重冷空气会沉降到冷藏箱的最下部。将食物放入电器时，请使用不同的温区。

本制冷电器具有动态冷却功能，有助于在风扇运行时保持均匀的温度。因此，不同温度区之间的差异不会很明显。

### 温度最高的区域

冷藏箱中温度最高的区域是箱体前部和机门的顶部区域。这部分区域可用于存储黄油和奶酪。

### 温度最低的区域

冷藏区内温度最低的区域是 DailyFresh 抽屉正上方以及电器后部区域。

## 不适于存储在冷藏箱的食物

并非所有食物都适合在低于 5°C 的温度下冷藏，因为某些食物易受低温影响。某些类型的食物如果在过低的温度下存储，其外观、稠度、味道和/或维生素含量可能会发生改变。

易受低温影响的食物包括：

- 菠萝、鳄梨、香蕉、石榴、芒果、甜瓜、木瓜、西番莲果、柑橘类水果（如柠檬、橙子、柑橘、葡萄柚）
- 尚未成熟的水果
- 茄子、黄瓜、土豆、辣椒、西红柿、西葫芦
- 硬奶酪（如帕玛森奶酪、山地奶酪）

# 在冷藏区存储食物

---

## 关于购买食物的说明

将食物第一时间放入本电器时的新鲜度是决定食物保鲜时间的最重要因素。考虑保质期和正确的存储温度。处于冷藏箱外的时间，例如用暖车运送食物时，其应保持在最低温度。

## 正确存储食物

确保在冷藏区中存储的食物采用适当的包装或包覆（某些例外情况适用于DailyFresh 抽屉）。这样可以防止食物气味影响其他食物，防止食物变干，还可以防止任何细菌的交叉污染。在存储肉制品时，这一点特别重要。确保食物（特别是生肉和鱼类）不会与其他食物接触。

确保温度设置正确并采取适当的卫生措施，这样，您可以大幅延长食物的保存期限。这样可以避免食物浪费。

## 富含蛋白质的食物

请注意，富含蛋白质的食物比其他类型的食物变质更快。例如，贝类的变质速度比鱼类快，而鱼类的变质速度比肉类快。

# 在 DailyFresh 抽屉中存储食物

DailyFresh 抽屉为水果和蔬菜提供良好的存储条件。

还可以调节 DailyFresh 抽屉的湿度水平，以适应存储的食物。如果在较高湿度下存储，食物会保留自身的水分，因此不会很快变干。温度几乎等于冷藏区的温度。

请记住，放入电器时食物越新鲜，保鲜时间越长。

## 调整用于存储水果和蔬菜的 DailyFresh 抽屉的湿度水平

如果在未包装的状态下存储食物，湿度水平在很大程度上取决于所存储食物的类型和数量。如果存储在此隔间内的食物数量较少，湿度水平可能过低。

**提示:** 如果您仅存储少量的食物，应使用密封包装将其包裹好。

## 选择湿度不提高 ◊

电器交付时，湿度增加，隔间盖被推到后面 ◊◊◊。

只有在 DailyFresh 抽屉过于潮湿时才可以改变此位置：

- 打开 DailyFresh 抽屉。

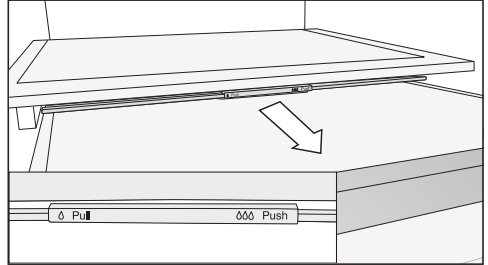

- 将隔间盖尽可能向前拉。

隔间盖打开，湿度降低 ◊。

## 选择湿度提高 ◊◊◊

- 打开 DailyFresh 抽屉。

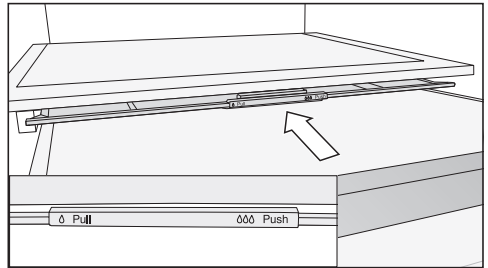

- 将隔间盖尽可能向后滑动。

隔间盖关闭，隔间内残留湿气 ◊◊◊。

## 在 DailyFresh 抽屉中存储食物

---

如果您发现存储的食物保存效果不佳（例如，食物枯萎或在短暂存储后变得干枯），请遵循以下建议：

- 只将新鲜食物放入本电器。食物的初始状态对于新鲜度至关重要。
- 在存储食物前，清洁 DailyFresh 抽屉。
- 在存储非常湿润的食物前，应先对其进行干燥处理。
- 请勿将任何易受低温影响的食物存储在 DailyFresh 抽屉中（请参见“在冷藏区存储食物 – 不适合在冷藏区存储的食物”）。
- 为存储的食物将隔间盖设置到正确位置（湿度不提高  $\Delta$  或湿度提高  $\Delta\Delta$ ）。
- 如果食物未经包裹进行存储，则湿度可控隔间中的湿度增加  $\Delta\Delta\Delta$  是通过存储食物中的水分来实现的。隔间内存储的食物越多，湿度越高。
- 如果在  $\Delta\Delta\Delta$  设置下隔间中积聚过多水分，并且食物受到影响，请擦干底板并在隔间中放置架子或类似物品，以便多余的水分滴落。或者，将隔间盖向前拉，以降低湿度  $\Delta$ 。
- 如果在  $\Delta\Delta\Delta$  设置后湿度水平仍然过低，请将食物放在密封包装中。

## 冷藏箱和 DailyFresh 抽屉

冷藏箱和 DailyFresh 抽屉会自动除霜。

压缩机运行时，冷凝水和霜会积聚在冷藏箱的后壁上。您无需将其去除。

冷凝水通过通道和排水孔排入制冷电器后部的蒸发系统。压缩机产生的热量使冷凝水自动蒸发。

若要实现此目的，冷凝水通道和排水孔需保持洁净。冷凝水必须始终能够顺畅排走。

# 清洁和护理

不得拆下制冷电器内柜内部的铭牌。其中包含了发生故障时所需的信息。

不要让水进入电子装置或照明系统中。

 水分浸入可导致损坏。来自蒸汽清洁装置的蒸汽会损坏塑料和电气组件。请勿使用蒸汽清洁装置清洁制冷电器。

清洁水不得进入排水孔。

## 清洁剂

制冷电器内柜内部使用的清洁剂和调节剂对于食品而言必须是安全的。

为避免损坏电器表面，**请勿使用以下物品：**

- 含有苏打、氨、酸或氯化物的清洁剂
- 含有除垢剂的清洁剂
- 研磨型清洁剂（如擦洗粉、擦洗液和轻石）
- 含有溶剂的清洁剂
- 不锈钢清洁剂
- 洗碗机清洁剂
- 烤箱喷雾剂
- 玻璃器皿清洁剂
- 硬质、粗糙的海绵和刷子（如刷锅器）
- 橡皮去污块
- 锋利的金属刮刀

我们建议使用干净的海绵、微温的水和少许洗涤剂清洁电器表面。

## 清洁制冷电器的准备工作

**提示：**开启清洁模式 。冰箱区域中的制冷系统关闭，但内部照明仍开启。

■ 在设置模式  下，请使用 < 或 > 感应控制键滚动至  符号。

■ 触摸 OK。

开启清洁模式  时，显示屏•上角会显示一个圆点。

如果开启清洁模式 ，启动显示屏将会显示。

冰箱区域中的制冷系统关闭，但内部照明仍开启。

■ 将所有食物从制冷电器中取出，并存储在阴凉处。

■ 取出所有要清洁的可取出配件（请参见“取出、拆卸和清洁配件”）。

## 清洁电器内部

**提示：**活性炭过滤网托架可在洗碗机中进行清洁。

如果污垢在一段时间内未清除，在某些条件下可能会无法清除。表面可能会出现变色或损坏。因此，最好立即去除任何污渍。

■ 用干净的海绵蘸取微温的水和少许洗涤剂清洁**内部**。

■ 清洁后，用清水擦拭，然后用软布擦干。

■ 经常用棉签或类似物品清洁冷凝水通道和排水孔，以确保可以顺畅排出冷凝水。

■ 打开机门，对制冷电器进行充分的短时间通风，以防止气味积聚。

## 手洗或使用洗碗机清洁配件

下列组件必须只能**手动**清洁：

- 不锈钢饰边
- 可调节隔架后部的防护条
- 带印刷信息的可调节搁架
- 所有抽屉和隔间盖（这些取决于型号）
- 灵活瓶架

- 组织箱（作为可选配件提供）

下列组件**可用洗碗机清洁**：

**⚠** 洗碗机高温可能导致损坏的风险。

如果在温度超过 55°C 以下的洗碗机内进行清洗，制冷电器的部件可能会无法使用，例如发生变形。

对于可用洗碗机清洁的组件，始终选择最高温度为 55°C 以下的洗碗机程序。

洗碗机中的塑料部件在接触来自胡萝卜、西红柿和番茄酱等食物中的天然染料时可能会变色。这种变色不会影响部件的稳定性。

- 瓶体固定器、蛋托
- 电器门内的门架和瓶架（不带不锈钢饰边）
- 分隔架适配器
- 可调节搁架（不带饰边或印刷信息）
- 活性炭过滤网托架（作为可选配件提供）

## 取出并拆卸配件以便清洁

### 拆卸门架/瓶架

在将门/瓶架放入洗碗机进行清洁之前，请取下不锈钢饰边。

若要取下不锈钢饰边，请按以下步骤操作：

- 将门架/瓶架放置在操作台上。
- 从一侧开始拉掉搁架上的饰边。
- 清洁门架/瓶架后，重新安装饰边。

### 拆卸可调节搁架

在清洁搁架之前，请拆除饰边和后防护条。请如下操作：

- 将搁架放置在覆盖有柔软材料（如茶巾）的操作台上。

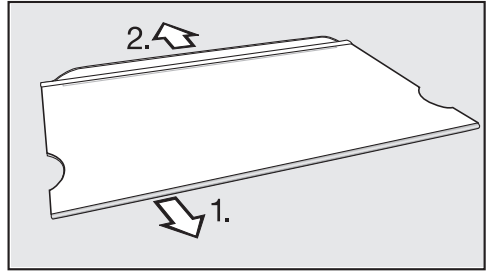

- 从一侧开始，拉掉搁架上的饰边。
- 然后拉掉防护条。
- 清洁搁架后，重新安装饰边和防护条。

### 从冷藏区中取出抽屉

- 将抽屉拉出一半。

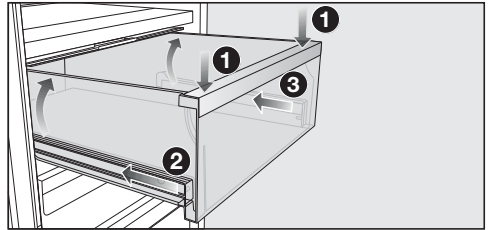

- 将抽屉前部向下推 ①，直到抽屉后部抬起。继续向下推抽屉。
- 现在小心地插入左侧 ② 导轨，然后再插入右侧 ③ 导轨约 2 厘米。

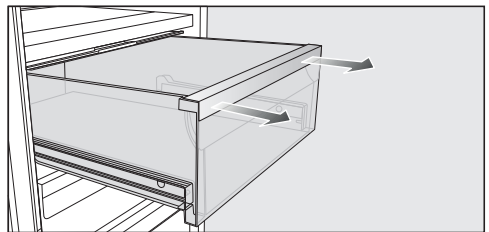

- 用双手将抽屉稳稳向前拉出。

再次将可伸缩轨道推回，以避免造成损坏。

# 清洁和护理

## 安装抽屉

- 将抽屉放在完全收回的轨道上。
- 将抽屉推入制冷电器，直至其卡入到位。

## 取下分隔板

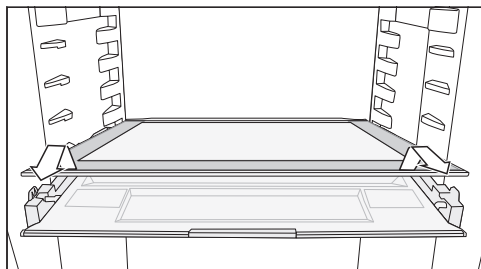

- 取下分隔板。
- 清洁后，再次将分隔板滑回。

## 拆下隔间盖

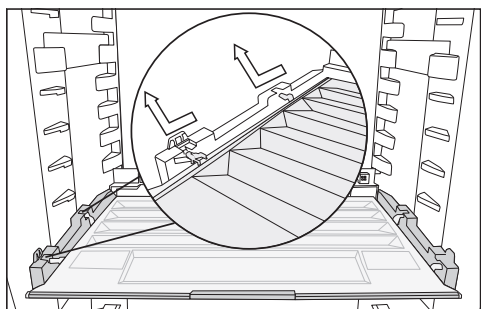

- 将盖子前部抬起并拉出。
- 清洁后，将隔间盖子重新滑回。

## 更换活性炭过滤网（可选配件）

每 6 个月更换一次托架中的活性炭过滤网。

启动显示屏中的  符号提醒您需要更换活性炭过滤网。

可通过 Miele 客户服务部、您的经销商或 Miele 官方网站获取 KKF-RF 活性炭过滤网的替换品。

- 向上拉活性炭过滤网托架，将其从可调节搁架上取下。

当活性炭过滤网在适当位置上时，不得接触制冷电器后壁，因为水分可能会使其粘在后壁上。

将新的活性炭过滤网插入托架内足够深的位置，确保其不会伸出托架外缘。

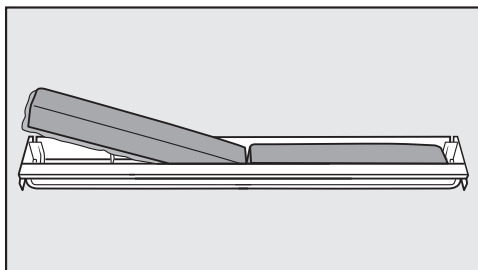

- 取出两个活性炭过滤网，并将新过滤网四周边缘朝下放入托架内。

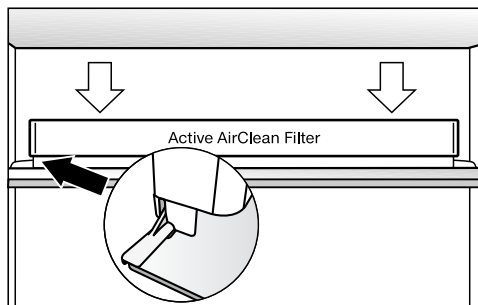

- 将托架放在任意可调节搁架后部防护条的中部，使其卡入到位。
- 触摸 OK 感应控制键，确认已更换过滤网。

“更换活性炭过滤网”提醒将在显示屏上熄灭，计数器将重置。

启动显示屏中的  符号将熄灭。



## 清洁电器前面板和侧面板

如果污垢在一段时间内残留，可能会无法清除。表面可能会出现变色或损坏。

因此，最好立即清除电器前面板和侧面板上的污垢。

所有表面都容易产生刮痕。与不适用的清洁剂接触可使表面发生改变或变色。

请参阅本节开头介绍的有关“清洁剂”的信息。

- 使用干净的海绵布蘸取温水和洗涤液的混合溶液来清洁表面。也可以使用干净潮湿的超细纤维布进行清洁，无需清洁剂。
- 清洁后，用清水擦拭，然后用软布擦干。

## CleanSteel 易洁不锈钢 (edt/cs) – 电器正面

 清洁不当具有造成损坏的风险。表面涂层将受损。

**不要在此表面上使用不锈钢清洁剂。**

电器正面经高质量的特殊处理。该处理耐脏污，非常易于清洁。

## 清洁机门密封条

 清洁不当具有造成损坏的风险。如果用油或油脂处理机门密封圈，它会出现许多孔。

请勿在机门密封圈上使用任何油或油脂。

- 应使用清水定期清洁门封，然后用软布擦干。

## 清洁通风间隙

灰尘积聚会增加电器能耗。

- 应使用刷子或真空吸尘器（例如，您可以使用 Miele 真空吸尘器的除尘刷）定期清洁通风间隙。

## 清洁之后

- 触摸控制面板上的 OK 感应控制键。

 将显示在显示屏中。

- 触摸 OK。

关闭清洁模式  时，显示屏上角的圆点会熄灭。

- 使用 < 和 > 感应控制键滚动至 ↶ 符号，然后触摸 OK。

制冷电器将重新开始制冷。

- 更换制冷电器中的所有搁架和配件。
- 打开急速冷藏功能  一段时间，以便制冷电器内部的温度快速下降。
- 一旦食物达到所需的冷度，就将其放入制冷电器中。
- 关闭电器机门。

# 故障排除指南

日常操作中出现的许多故障和问题其实都可以轻松解决。在许多情况下，由于不需要致电 Miele 客户服务部，所以可以节省时间和金钱。

您可以在 [www.miele.com/service](http://www.miele.com/service) 上查找可帮助您自行纠正故障的信息。

以下表格可以帮助您发现故障原因并解决问题。









为防止不必要的温度损失，建议在等待维修电器时不要打开机门。

问题	原因和纠正
制冷电器不制冷，并且打开机门时内部照明未亮起。	制冷电器未打开，显示屏上亮起 ☹ 符号。 ■ 打开制冷电器。
	未正确将插头插入插座中。 ■ 把插头插入插座。如果制冷电器关闭，显示屏上会出现 ☹。
	主电源保险丝跳闸。制冷电器、家用电线或其他电力设备可能存在故障。 ■ 请联系具有资质的电工或 Miele 客户服务部。
压缩机连续运转。	这不是故障。为了节省能源，压缩机以较低的速度运转，但是无需强力冷却时，压缩机的运转时间变长。
压缩机更频繁地开启并持续运转更长时间。制冷电器中的温度过低。	通风间隙被遮挡或灰尘过多。 ■ 不要堵塞通风间隙。 ■ 定期为通风间隙除灰。
	电器机门过于频繁地打开。已将大量新鲜食物放入电器。 ■ 仅在必要时打开机门，并尽可能缩短拿取时间。 一段时间后，电器将自动恢复正常温度。
	机门未关好。 ■ 关闭电器机门。 一段时间后，电器将自动恢复正常温度。
	环境温度太高。环境温度越高，压缩机运转的时间越长。 ■ 请参见“安装 – 安装位置”中提供的信息。
	制冷电器未正确安装在橱柜内。 ■ 按照随附的安装说明，将制冷电器安装在橱柜中。
	制冷电器设置的温度过低。 ■ 修正温度设置。
	急速冷藏功能 ❄ 仍处于打开状态。 ■ 您可以提前关闭急速冷藏功能 ❄，以节省能源。











问题	原因和纠正
压缩机启动次数越来越少，运转时间越来越短。	这不是故障。温度过高。 <ul style="list-style-type: none"> <li>■ 调节温度。</li> <li>■ 24 小时后再次查看温度。</li> </ul>
冰或冷凝水在制冷电器内部积聚。电器机门可能没有正确关闭。	机门密封条脱槽。 <ul style="list-style-type: none"> <li>■ 检查机门密封条在凹槽中的位置是否正确。</li> </ul>
	机门密封条损坏。 <ul style="list-style-type: none"> <li>■ 检查机门密封条是否损坏。</li> </ul>
机门密封条损坏或需要更换。	更换机门密封条不需要使用任何工具。 <ul style="list-style-type: none"> <li>■ 更换机门密封条。可通过 Miele 或专业零售商获取替换品。</li> </ul>

















# 故障排除指南

## 其他问题









问题	原因和纠正
冷藏箱底板潮湿。	冷凝水排水孔堵塞。 ■ 清洁冷凝水通道和排水孔。
没有声音警报，即便机门已经打开很长时间。	这不是故障。警报已在设置模式下关闭。如果您想重新打开声音警报： ■ 轻触  。  将显示在显示屏中。 ■ 使用 < 或 > 感应控制键滚动至  符号。 ■ 轻触  。 ■ 使用 < 或 > 感应控制键滚动至  符号。 ■ 轻触  。 ■ 使用 < 和 > 感应控制键选择所需警报和蜂鸣器音量。 ■ 轻触  。 当警报和蜂鸣器打开时，  将出现。

## 显示屏警告

消息	原因和纠正
■ 在显示屏中亮起，制冷电器不制冷，尽管旋钮和内部照明正常工作。	演示模式已启用。 ■ 触摸  。 Miele 将首先显示在显示屏中，然后显示开始界面。 ■ 触摸  。 ■ 在设置模式  下，请使用 < 或 > 感应控制键滚动至 ■ 符号。 ■ 触摸  。 关闭演示模式 ■ 后，制冷电器会关闭，然后必须将其重新打开。
 在显示屏中亮起，并且制冷电器无法使用。	清洁模式功能仍处于开启状态。 ■ 触摸控制面板上的  感应控制键关闭清洁模式。  将显示在显示屏中。 ■ 触摸  。 关闭清洁模式  时，显示屏上角的圆点会熄灭。 ■ 使用 < 或 > 感应控制键滚动至  符号，然后触摸  。 制冷电器将重新开始制冷。

消息	原因和纠正
显示屏不显示任何内容。 显示屏完全黑屏。	<p>开启休眠模式 ：内部照明关闭，制冷电器在制冷。</p> <ul style="list-style-type: none"> <li>■ 触摸 。</li> </ul> <p> 将显示在显示屏中。</p> <ul style="list-style-type: none"> <li>■ 触摸 。</li> </ul> <p>开启休眠模式功能  时，显示屏  上角会显示一个圆点。</p> <ul style="list-style-type: none"> <li>■ 触摸 。</li> </ul> <p>关闭休眠模式功能  时，显示屏上角的圆点会熄灭。</p>
 在显示屏中亮起，并且 电器无法使用。	<p>锁定功能已启用。</p> <ul style="list-style-type: none"> <li>■ 暂时解锁制冷电器或完全关闭锁定功能（请参见“选择更多设置 – 暂时停用/完全关闭锁定功能 / ”）。</li> </ul>
 符号在启动显示屏 中亮起，蜂鸣器鸣 响。	<p>启动显示屏中的  活性炭过滤网更换指示器提醒您需 要更换活性炭过滤网。</p> <ul style="list-style-type: none"> <li>■ 更换托架中的活性炭过滤网（请参见“清洁和保养 – 活性炭过滤网（可选配件）”），并触摸 <i>OK</i> 感应控制键确认已更换活性炭过滤网。</li> </ul> <p>启动显示屏中的  符号将熄灭。</p>
 在显示屏中亮起；还 会发出报警，内部照明将 会闪烁。	<p>已启用机门报警功能。</p> <ul style="list-style-type: none"> <li>■ 轻触 <i>OK</i>。</li> </ul> <p>报警将停止， 符号将熄灭，内部照明将会再次保持常亮。</p> <ul style="list-style-type: none"> <li>■ 关闭电器机门。</li> </ul>

# 故障排除指南







消息	原因和纠正
<p>显示屏中的  亮起，可能会显示带有数字的故障消息 F。还会发出报警。</p>	<p>出现故障。</p> <ul style="list-style-type: none"> <li>■ 轻触  关闭报警。</li> <li>■ 请联系 Miele 客户服务部。</li> </ul> <p>若要报告故障，您需要提供故障消息以及制冷电器的型号标识符和序列号。您可以在显示屏中访问此信息 ：</p> <ul style="list-style-type: none"> <li>■ 轻触 。</li> </ul> <p>显示屏中将显示所需的电器数据。</p> <ul style="list-style-type: none"> <li>■ 轻触 。</li> <li>■ 若要关闭制冷电器，请使用 &lt; 或 &gt; 感应控制键滚动至  符号。</li> <li>■ 若要退出信息显示屏，请使用 &lt; 或 &gt; 感应控制键滚动至  符号。</li> <li>■ 轻触 。</li> </ul> <hr/> <p>电器出现故障：此显示始终优先于之前选择的任何设置。</p> <p>电器故障优先于所显示的任何当前机门和/或温度报警。</p>

## 内部照明

问题	原因和纠正
----	-------

 裸露且带电的电气组件可能导致触电。  
在取下灯罩时，存在接触带电电气组件的危险。  
请勿取下灯罩。LED 照明只能由 Miele 客户服务部进行维修或更换。

 LED 照明可能会造成伤害。  
此照明与风险组 RG 2 相对应。如果灯罩有缺陷，则存在伤害眼睛的风险。  
如果灯罩有缺陷，请勿使用光学仪器（如放大镜或类似物品）从近距离直接观察照明。

问题	原因和纠正
内部照明不工作。	制冷电器尚未打开。 ■ 打开制冷电器。
	开启休眠模式  ：显示屏黑屏，制冷电器在制冷。 ■ 触摸  。
	 将显示在显示屏中。 ■ 触摸  。
	开启休眠模式功能  时，显示屏 • 上角会显示一个圆点。 ■ 触摸  。
	关闭休眠模式功能  时，显示屏上角的圆点会熄灭。
	如果电器机门保持打开状态，为避免过热，照明会在约 15 分钟后自动关闭。如果出现这种情况，则存在故障。 ■ 致电 Miele 客户服务部。
内部照明正在闪烁。	这并非故障。已启用机门报警功能。内部照明会随报警一起闪烁。

# 噪音

制冷电器在运行过程中会产生各种噪音。如果制冷性能低，制冷电器将节约能源，但运行时间更长。音量将降低。如果冷却性能高，食物会被更快地冷却。音量将提高。

一般噪音	是什么原因导致的？
噼...	压缩机发出嗡嗡声。当压缩机启动时，这种噪音会在短时间内变大。
噜、噜...	当制冷剂在管路中循环时，可以听到液体流动声。
咔嚓...	当恒温器打开或关闭压缩机时，会发出咔嚓声。
啪...	当材料在制冷电器内部膨胀时，可以听到开裂声。
请记住，一定量的噪音是不可避免的（来自压缩机和通过冷却回路循环的制冷剂）。	

噪音	原因和解决方法
发出嘎嘎声、颤动	制冷电器摆放不平。通过升高或降低制冷电器下方的可调节支脚，用水平仪重新摆正电器。
	本制冷电器与另一件电器或家具接触。把它移开。
	抽屉、篮架或搁架不牢固或被卡住。检查所有可移动物体，并重新正确安装。
	瓶体或容器彼此接触。将它们分开。



您可以在 [www.miele.com/service](http://www.miele.com/service) 上查找可帮助您自行纠正故障以及有关 Miele 配件的信息。

## 保修

电器保修自购买之日起 2 年内有效。

## 若发生故障，请联系我们

若发生任何您无法自行解决的故障，请联系 Miele 售后服务部。

Miele 售后服务部的联系方式请参见本文件封底。

请注意，我们会出于培训目的而监听来电并录音，如果问题本可以按照本手册的描述解决，则会对上门服务收取服务费。

联系 Miele 时，请提供您的电器型号标识符和序列号 (Fabr./SN/Nr.)。此信息可以在制冷电器内部机柜的数据板上或在“信息”下的“设置”模式下找到（请参阅“选择进一步设置”）。

联系 Miele 时，请提供您的电器型号和序列号。您可以在铭牌上找到该信息。

# 版权与许可

---

为了操控通信模块，Miele 采用了不受开源许可条款限制的专有或第三方软件。该软件/这些软件组件受版权保护。务必尊重 Miele 以及第三方所持有的版权。

此外，这种整合到电器中的通信模块包含根据开源许可证条件发布的软件组件。电器中包含的开源组件以及相应的版权声明、当时有效的许可条款副本，以及任何详细信息，均可以通过网页浏览器由 IP 进行本地访问 ([http\[s\]://<IP 地址>/Licenses](http[s]://<IP 地址>/Licenses))。本处所列开源许可证的责任及质保安排，只适用于有关的权利持有人。

## 适用标准

GB 4706.1家用和类似用途电器的安全 第1部分:通用要求

GB 4706.13 家用和类似用途电器的安全 制冷器具、冰淇淋机和制冰机的特殊要求

GB 17625.1 电磁兼容 限值 谐波电流发射限值(设备每相输入电流≤16A)

GB 4343.1 家用电器、电动工具和类似器具的电磁兼容要求 第1部分：发射

GB 12021.2 家用电冰箱耗电量限定值及能效等级

GB 4806.1 食品接触材料及制品通用安全要求

本产品能效等级为1级

WiFi 模块 EK037 CMIIT ID: 2018DJ0478 或 EK057 CMIIT ID: 2021DP2492

电器正常运行时，某种情况下噪音可能会很清晰。墙壁、地板和橱柜等周围的声学环境可能会影响电器的噪音等级。

本产品平均噪音等级：

35 dB (A)

# 有害物质

该表显示了自所附产品销售日期起，可在Miele电子电气产品供应链中发现此类物质的地方。该表系按照SJ/T 11364的规定编制。

部件名称	有害物质					
	Pb	Hg	Cd	Cr (VI)	PBB	PBDE
外部组件	o	o	o	o	o	o
内部组件	o	o	o	o	o	o
电源线组件	o	o	o	o	o	o
线路板组件	x	o	o	o	o	o
风扇	x	o	o	o	o	o
压缩机组件	o	o	o	o	o	o

Pb=铅；Hg=汞；Cd=镉；Cr(VI)=六价铬；PBB=多溴联苯；PBDE=多溴二苯醚

o = 表示零件中所有均质材料中的有害物质含量低于GB/T 26572标准的相关限量。

x = 表示零件中至少一种均质材料中的有害物质含量高于GB/T 26572标准的相关限量。

所附全部产品及其部件的环保使用期限（EFUP）与此处所示符号相符，除非另有标记。某些现场可替换零件具有不同的环保使用期限（如电池模块），所以另有相应标记。当产品在正常情况下运行时，环保使用期限方为有效。



本产品符合国家《电器电子产品有害物质限制使用管理办法》的要求。





**美诺电器有限公司**

上海市静安区石门一路82号

邮编: 200040

电话: +86 21 6157 3500

传真: +86 21 6157 3511

**Miele Electrical Appliances Co., Ltd.**

No. 82, Shimenyi Road, JingAn District

Shanghai, China, P.R.C

Post Code: 200040

Phone: +86 21 6157 3500

Fax: +86 21 6157 3511

**美诺中国售后服务**

**Miele China Service**

**Hotline 客户关爱热线: 4006 306 306**

(周一至周日 09:00 - 18:00, 国家法定节假日除外)

**Email: [info@miele.cn](mailto:info@miele.cn)**

**[www.miele.cn](http://www.miele.cn)**

关注 **Miele** 官方微信公众号



**Miele & Cie. KG**  
**Carl-Miele-Straße 29**  
**33332 Gütersloh**  
**Germany**

KS 4783 ED edt/cs C, KS 4783 ED bst

zh-CN

M.-Nr. 12 229 130 / 02