













Mode d'emploi et plan de montage Colonne laveuse/sécheuse professionnelle PDW 909

Prière de lire **impérativement** le mode d'emploi avant l'installation, la configuration et la mise en service de l'appareil. Cela évite ainsi de se blesser et d'endommager l'appareil.

fr-CA

Table des matières

| | |
|----------------------------------------------------------------------------------------------------------------|-----------|
| Protection de l'environnement | 8 |
| Mise au rebut de l'ancien appareil | 8 |
| Consignes de sécurité et mises en garde | 9 |
| Explication des consignes de sécurité et des avertissements sur l'appareil..... | 9 |
| Utilisation conforme..... | 10 |
| Utilisation abusive prévisible | 11 |
| Sécurité technique | 12 |
| Utilisation conforme..... | 15 |
| Chlore et détérioration des composants | 18 |
| Accessoires | 19 |
| Mise au rebut de l'ancien appareil..... | 19 |
| Description de l'appareil | 20 |
| Description de l'appareil..... | 20 |
| Fonctionnement | 22 |
| Panneau de commande..... | 22 |
| Touches sensibles et écran tactile | 23 |
| Menu principal..... | 23 |
| Menu principal..... | 24 |
| Menu «  Programmes »..... | 24 |
| Menu «  Favoris » | 24 |
| Menu «  Exploitant »..... | 24 |
| Exemples d'utilisation de l'appareil..... | 24 |
| Fonctionnement d'un appareil de laverie automatique | 28 |
| Lavage | 29 |
| Préparation pour l'utilisation..... | 29 |
| Chargement et mise en marche de la laveuse | 30 |
| Chargement de la laveuse | 30 |
| Lavage avec le bac à produits..... | 32 |
| Ajout de lessive dans le bac à produits | 32 |
| Ajout d'adoucissant ou d'amidon liquide séparément | 32 |
| Ajout d'amidon séparément..... | 32 |
| Sélection d'un programme..... | 34 |
| Sélection des paramètres de programmes | 35 |
| Sélection d'options | 38 |
| Prélavage  | 38 |
| Trempage  | 38 |
| Rinçage plus  | 38 |
| Arrêt cuve pleine  | 38 |
| Arrêt de remplissage  | 38 |
| Intensif  | 38 |
| Niveau plus  | 38 |
| Démarrage d'un programme – fin d'un programme..... | 39 |
| Minuteur | 40 |
| Fonctions spéciales dans le déroulement de programme | 42 |
| Essorage..... | 42 |
| Rotation infroissable | 42 |
| Ignorer | 43 |
| Commande manuelle..... | 43 |

| | |
|----------------------------------------------------------------------------------------------|-----------|
| Séchage | 46 |
| 1. Conseils de soin du linge..... | 46 |
| Lavage avant le séchage..... | 46 |
| Retrait de corps étrangers..... | 46 |
| Symboles d'entretien..... | 46 |
| 2. Chargement de la sécheuse..... | 46 |
| 3. Sélection d'un programme..... | 47 |
| Mise en marche de la sécheuse..... | 47 |
| 4. Sélection des réglages de programmes..... | 48 |
| Sélection du niveau de séchage..... | 48 |
| Sélection d'options supplémentaires..... | 48 |
| 5. Démarrage d'un programme..... | 50 |
| Accès aux paramètres du programme en cours..... | 50 |
| Durée d'exécution du programme / Temps restant estimé..... | 50 |
| Fin du programme..... | 50 |
| Fin du programme..... | 50 |
| Retrait du linge..... | 51 |
| Remarques sur l'entretien..... | 51 |
| Minuterie..... | 51 |
| Condition préalable au réglage de la minuterie..... | 51 |
| Réglage de la minuterie..... | 51 |
| Modification du déroulement de programme | 52 |
| Laveuse..... | 52 |
| Changement du programme..... | 52 |
| Interruption d'un programme..... | 52 |
| Mise sous tension de la laveuse après une interruption de l'alimentation électrique.... | 52 |
| Ajout ou retrait de linge..... | 54 |
| Sécheuse..... | 55 |
| Changement de programme après son démarrage..... | 55 |
| Annulation du programme en cours..... | 55 |
| Ajout de linge..... | 55 |
| Temps restant..... | 56 |
| Guide de dépannage | 57 |
| Résolution des problèmes..... | 57 |
| Ouverture de la porte en cas de blocage de l'évacuation d'eau et/ou de panne de courant..... | 58 |
| Service à la clientèle Miele..... | 60 |
| Guide de dépannage..... | 60 |
| Démarrage impossible d'un programme..... | 60 |
| Annulation de programme et message d'erreur..... | 61 |
| Un message s'affiche à l'écran..... | 61 |
| Résultats de lavage insuffisants..... | 62 |
| Résultats de séchage insuffisants..... | 63 |
| Problèmes d'ordre général avec la colonne de lavage/séchage..... | 65 |
| La porte ne s'ouvre ou ne se ferme pas..... | 66 |
| Nettoyage et entretien | 68 |
| Accumulation de rouille..... | 68 |
| Nettoyage du bac à produits, des compartiments à lessive et des siphons..... | 69 |
| Nettoyage des filtres d'arrivée d'eau..... | 71 |

Table des matières

| | |
|-------------------------------------------------------------------------|------------|
| Nettoyage du filtre à peluches..... | 72 |
| Retrait du filtre à peluches | 72 |
| Démontage du filtre à peluches | 72 |
| Nettoyage des pièces (sèches) du filtre à peluches..... | 73 |
| Nettoyage des pièces (humides) du filtre à peluches..... | 73 |
| Insertion du filtre à peluches | 73 |
| Nettoyage de la conduite d'évacuation d'air..... | 75 |
| Nettoyage rapide | 75 |
| Nettoyage complémentaire | 75 |
| Installation..... | 78 |
| Conditions de fonctionnement générales..... | 78 |
| Pour un entretien facile | 79 |
| PDW 909 | 79 |
| Installation de la colonne de lavage/séchage | 80 |
| Sécurités de transport..... | 82 |
| Mise à niveau de l'appareil..... | 84 |
| Fixation..... | 85 |
| Raccordement à l'eau | 87 |
| Utilisation de disconnecteurs | 87 |
| Raccordement à l'eau froide | 88 |
| Utilisation de l'appareil en mode Eau froide | 88 |
| Raccordement à l'eau chaude..... | 88 |
| Utilisation de l'appareil en mode Eau chaude..... | 88 |
| Raccordement électrique..... | 89 |
| Gestion de l'alimentation en air et de l'évacuation d'air | 89 |
| Ventilation..... | 90 |
| Gestion de l'évacuation d'air | 90 |
| Calcul de la longueur totale de la conduite d'évacuation d'air | 92 |
| Dimensions de la conduite d'évacuation d'air | 94 |
| Gestion de l'évacuation d'air avec des tuyaux de raccordement..... | 94 |
| Gestion de l'évacuation d'air avec un tuyau en aluminium flexible | 95 |
| Conduite d'évacuation d'air partagé | 96 |
| Référence à des appareils externes | 97 |
| Accessoires en option | 97 |
| Accessoires de la laveuse..... | 97 |
| Accessoires de la sécheuse | 99 |
| Mode Exploitant de la laveuse | 100 |
| Ouverture du mode Exploitant | 100 |
| Ouverture du mode Exploitant (libre-service)..... | 100 |
| Accès par code | 100 |
| Modification du code..... | 100 |
| Fermeture du menu Réglages..... | 100 |

| | |
|---------------------------------------------|------------|
| Commande / Affichage..... | 101 |
| Langue | 101 |
| Accès langue | 101 |
| Définir langues | 101 |
| Luminosité de l'écran | 101 |
| Heure | 102 |
| Date | 102 |
| Volume | 102 |
| Visibilité des paramètres | 102 |
| Mise en veille «appareil» | 102 |
| Départ différé | 102 |
| Mémoire..... | 103 |
| Commande manuelle | 103 |
| Modifier ordre | 103 |
| Unité de température..... | 103 |
| Unité de poids..... | 103 |
| Modifier code exploitant..... | 103 |
| Wi-Fi / LAN..... | 103 |
| Sélection du programme | 105 |
| Commande | 105 |
| Paquets de programme | 106 |
| Programmes favoris..... | 106 |
| Classer les programmes | 106 |
| Affect.couleur programme..... | 106 |
| Code expert..... | 106 |
| Technique des procédés..... | 107 |
| Infroissable | 107 |
| Vidange automatique | 107 |
| Service | 107 |
| Fréquence de service | 107 |
| Applications externes | 107 |
| Verrouillage monnayeur | 107 |
| Boîtier de raccordement..... | 107 |
| Dosage automatique | 107 |
| Dosage | 108 |
| Empêcher le délestage | 108 |
| Paramètres de l'appareil..... | 108 |
| Vitesse maximale..... | 108 |
| Temp. max. réglable..... | 108 |
| Informations légales | 108 |
| Mode Exploitant de la sècheuse | 109 |
| Ouverture du mode Exploitant | 109 |
| Accès par code | 109 |
| Modifier le code..... | 109 |
| Fermeture du menu Réglages..... | 109 |

Table des matières

| | |
|--------------------------------------------------|-----|
| Commande / Affichage..... | 109 |
| Langue..... | 109 |
| Accès langue | 109 |
| Définir langues | 110 |
| Luminosité de l'écran..... | 110 |
| Heure..... | 110 |
| Date | 110 |
| Volume | 110 |
| Affichage humidité résid..... | 111 |
| Afficher / masquer..... | 111 |
| Mise en veille «affichage» | 111 |
| Mise en veille «appareil» | 111 |
| Départ différé | 112 |
| Mémoire..... | 112 |
| Unité de température..... | 112 |
| Unité de poids..... | 112 |
| Modifier le code..... | 112 |
| Sélection de programme | 112 |
| Commande..... | 112 |
| Paquets de programme | 113 |
| Programme favoris | 113 |
| Programmes spéciaux..... | 114 |
| Classer les programmes | 115 |
| Affect.couleur programme..... | 115 |
| Technique de procédé | 116 |
| Infofroissable | 116 |
| Paliers de séchage..... | 116 |
| Refroidiss. suppl. | 116 |
| Température refroidissem..... | 116 |
| Cadence du ventilateur..... | 116 |
| Service | 117 |
| Nettoyer le circuit d'air | 117 |
| Nettoyer les filtres | 117 |
| Fréquence de service | 117 |
| Applications externes | 119 |
| Clapet évacuat. air ext..... | 119 |
| Ventilateur supplém. | 119 |
| Capteur de pression..... | 119 |
| Signal de délestage | 119 |
| Empêcher le délestage | 119 |
| Sélection module COM..... | 120 |
| Disponibilité des produits numériques Miele..... | 120 |
| Wi-Fi / RL..... | 120 |
| Connexion réseau | 120 |
| Commande à distance..... | 121 |
| Mise à jour à distance | 121 |
| Réseau intelligent | 121 |
| Paramètres de l'appareil..... | 123 |
| Informations légales..... | 123 |

| | |
|--------------------------------------------------------------------------------|------------|
| Mise en réseau | 124 |
| Instructions d'appariement | 124 |
| Ouverture du mode Exploitant | 124 |
| Établissement de la connexion réseau via WPS | 124 |
| Établissement de la connexion réseau via Point d'accès logiciel (Soft AP)..... | 124 |
| Établissement de la connexion réseau à l'aide du câble LAN | 124 |
| Données techniques | 124 |
| Données techniques | 126 |
| Caractéristiques de l'appareil PDW 909 | 126 |
| Raccordement électrique | 126 |
| Dimensions d'installation | 126 |
| Poids et charge au sol | 126 |
| Raccordement à l'eau | 126 |
| Entrée d'air | 127 |
| Évacuation d'air | 127 |
| Valeurs d'émissions | 127 |
| Sécurité du produit..... | 127 |
| Wi-Fi | 127 |
| Protection des données Wi-Fi | 128 |
| Protection et sécurité des données..... | 128 |
| Réglages d'usine pour la configuration du réseau | 128 |
| Droit d'auteur et licences | 128 |

Recyclage de l'emballage de transport

L'emballage protège l'appareil contre d'éventuels dommages dus au transport. Les matériaux d'emballage utilisés sont sélectionnés en fonction de critères écologiques pour en faciliter le recyclage.

Le recyclage de l'emballage permet d'économiser les matières premières lors de la fabrication et de réduire le volume des déchets dans les décharges. Veillez à ce que les emballages en plastique, les sacs, etc. soient éliminés en toute sécurité et tenus hors de portée des enfants. Risque d'étouffement !

Mise au rebut de l'ancien appareil

Les anciens appareils électriques et électroniques contiennent souvent des matériaux de valeur. Toutefois, ils contiennent aussi des substances nocives nécessaires à leur bon fonctionnement et à leur sécurité. Jeter ces matériaux avec les ordures ménagères ou les manipuler de manière inadaptée peut nuire à la santé ainsi qu'à l'environnement. Ne jamais jeter un ancien appareil avec les ordures ménagères.

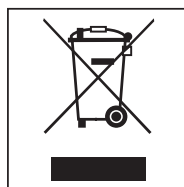

Prière de le déposer au centre de tri ou à la déchetterie locale. Consulter le revendeur si nécessaire. S'assurer que l'ancien appareil ne présente aucun risque pour les enfants pendant le stockage qui précède la mise au rebut.

Conseils pour économiser l'énergie

Consommation d'eau et d'énergie

- Utilisez la charge **maximale** que le programme de lavage peut prendre en charge. La consommation d'eau et d'énergie est optimisée lorsque la laveuse lave une charge pleine.
- Si possible, utilisez le paquet de programmes de ÉCO. Ces programmes se caractérisent par une consommation d'énergie particulièrement faible.

Lessive

- Ne pas dépasser les quantités de lessive recommandées sur l'emballage.
- Réduire la quantité de lessive pour les petites charges.





Séchage en sècheuse

Sélectionnez la vitesse d'essorage la plus élevée possible pour le programme de lavage afin de consommer moins d'énergie lors du cycle de séchage suivant.

Consignes de sécurité et mises en garde

Mode d'emploi original

Explication des consignes de sécurité et des avertissements sur l'appareil

| | |
|-----------------------------------------------------------------------------------|----------------------------------------------|
|  | Lire le mode d'emploi |
|  | Attention, surfaces très chaudes |
|  | Attention, tension réseau jusqu'à 1000 volts |
|  | Mise à la terre |
|  | Liaison équipotentielle |

Cette colonne de lavage/séchage a été conçue conformément aux réglementations de sécurité en vigueur. Toutefois, une utilisation non conforme peut entraîner des dommages corporels et matériels. Lire attentivement le mode d'emploi avant d'utiliser la colonne de lavage/séchage. Il contient des informations importantes sur l'installation, la sécurité, l'utilisation et l'entretien de l'appareil. Cela permet d'éviter les blessures corporelles et les dommages causés à la colonne de lavage/séchage.

Conformément à la norme CEI 60335-1, Miele conseille vivement et expressément de lire et de suivre les instructions du chapitre concernant l'installation de la colonne de lavage/séchage, ainsi que les consignes de sécurité et les mises en garde.

Miele ne peut pas être tenue responsable des blessures et des dommages causés par le non-respect de ces instructions.

Conserver ce mode d'emploi en lieu sûr et le transmettre au futur propriétaire de l'appareil, le cas échéant.

En se formant à l'utilisation de la colonne de lavage/séchage, tout individu doit être mis au fait de ces consignes de sécurité et mises en garde.

Consignes de sécurité et mises en garde

Utilisation conforme

- ▶ Cette laveuse est adaptée uniquement au lavage d'articles textiles portant une étiquette d'entretien indiquant qu'ils peuvent être lavés en machine. Toute autre utilisation peut être dangereuse. Le fabricant ne peut pas être tenu responsable des dommages causés par une utilisation incorrecte ou inappropriée de l'appareil.
- ▶ La sécheuse est exclusivement destinée au séchage d'articles lavés à l'eau et dont le fabricant a indiqué sur l'étiquette d'entretien qu'ils pouvaient être séchés en sécheuse. Toute autre utilisation peut être dangereuse. Miele ne peut pas être tenue responsable des dommages causés par une utilisation incorrecte ou inappropriée de l'appareil.
- ▶ La colonne de lavage/séchage doit être utilisée comme décrit dans le mode d'emploi et doit être inspectée régulièrement pour vérifier son bon fonctionnement.
- ▶ La colonne de lavage/séchage n'est pas adaptée à une utilisation en extérieur.
- ▶ Ne pas installer la colonne de lavage/séchage dans un endroit présentant un risque de gel. Les tuyaux gelés risquent de casser ou d'éclater. La fiabilité du module électronique peut être compromise à des températures inférieures au point de congélation.
- ▶ Cette colonne de lavage/séchage est conçue uniquement pour une utilisation dans un environnement de qualité professionnelle.
- ▶ La colonne de lavage/séchage ne doit pas être utilisée dans un lieu d'installation non stationnaire (par ex. sur un bateau).
- ▶ Cette colonne de lavage/séchage ne peut être utilisée que sous surveillance par des personnes ayant des capacités physiques, sensorielles ou mentales réduites, un manque d'expérience ou de connaissances, ou si on leur a montré comme l'utiliser en toute sécurité et qu'elles comprennent et reconnaissent les conséquences d'une mauvaise utilisation.
- ▶ Les enfants ne doivent pas être autorisés à s'approcher de la laveuse.
- ▶ Les programmes de désinfection ne doivent pas être interrompus, car cela pourrait entraver le résultat de la désinfection. L'exploitant doit veiller à ce que la norme de désinfection thermique et thermo-chimique soit respectée en réalisant des tests de validation adaptés.

Utilisation abusive prévisible

▶ Ne jamais utiliser de produits de nettoyage à base de solvants, par ex. des produits contenant de la benzine, dans la colonne de lavage/séchage. Cela pourrait endommager des composants de l'appareil et créer des vapeurs toxiques. **Risque d'incendie et d'explosion!**

▶ Lors de lavages à hautes températures, ne jamais oublier que la vitre du hublot devient très chaude. Ne le touchez pas pendant le lavage.

Il existe un risque de brûlure!

▶ Fermer la porte de chargement après chaque cycle de lavage ou séchage. Cela permet d'éviter que des personnes ou des objets inattendus ne pénètrent dans le lave-linge.

▶ Ne pas endommager, retirer ou contourner la sécurité enfant ou les éléments de commande de la colonne de lavage/séchage.

▶ Les appareils dont les éléments de commande ou l'isolation des câbles sont endommagés ne peuvent être remplacés que par le fabricant/le service à la clientèle de Miele ou un électricien qualifié.

▶ L'eau utilisée pendant le lavage de cet appareil contient du bain lessiviel et n'est pas potable! Évacuer le bain lessiviel par un système de vidange approprié.

▶ Vérifier toujours que le tambour est immobile avant d'en sortir le linge. Ne jamais mettre les mains dans un tambour en rotation au risque de se blesser.

▶ Faites attention à ne pas glisser vos mains dans l'espace entre la porte et le cadre lors de la fermeture de la porte de chargement.

Remarque : la porte de chargement se verrouille automatiquement dès que la laveuse démarre.

▶ Il est très important de respecter les instructions du fabricant avant d'utiliser et de mélanger des détergents et des produits à usage spécifique. Utiliser uniquement les produits destinés à l'application prévue par le fabricant afin d'éviter des dommages matériels et de fortes réactions chimiques.

Sécurité technique

- ▶ Avant d'installer la colonne de lavage/séchage, vérifier qu'elle ne présente pas de dommages visibles. Ne pas installer ou utiliser une colonne de lavage/séchage endommagée.
 - ▶ Seule une mise à la terre conforme peut garantir la sécurité électrique de cette colonne de lavage/séchage. Il est nécessaire de se conformer à cette réglementation de sécurité fondamentale et d'en tester la continuité régulièrement. En cas de doute, demander à un professionnel de vérifier l'installation électrique. Miele ne sera pas tenue responsable des dommages causés par un système de mise à la terre défectueux.
 - ▶ Les réparations non autorisées pourraient présenter à l'utilisateur des dangers imprévus, pour lesquels le fabricant ne peut accepter aucune responsabilité. Les réparations ne doivent être effectuées que par un technicien agréé Miele, autrement tout dommage subséquent ne sera pas couvert par la garantie.
 - ▶ Ne jamais effectuer de modifications sur la colonne de lavage/séchage, à moins d'y être autorisé par Miele.
 - ▶ Débrancher la colonne de lavage/séchage de l'alimentation électrique en cas de panne, ainsi que pour le nettoyage et l'entretien. La colonne de lavage/séchage n'est plus raccordée à l'alimentation électrique uniquement lorsque :
 - les deux prises de la colonne de lavage/séchage ont été débranchées de la prise de courant; ou
 - les disjoncteurs des deux pièces de l'appareil sont coupés; ou
 - les disjoncteurs des deux appareils ont été complètement retirés.
- Voir le chapitre intitulé « Installation et raccordement – Raccordement électrique ».
- ▶ La laveuse doit être raccordée à l'alimentation en eau uniquement à l'aide du jeu de tuyaux fourni avec l'appareil. Les anciens jeux de tuyaux ne doivent pas être réutilisés. Inspecter régulièrement le jeu de tuyaux afin de détecter tout signe d'usure. Changer les jeux de tuyaux à temps afin d'éviter tout risque de fuite et de dommages associés.
 - ▶ La cause des fuites doit être éliminée avant de remettre la colonne de lavage/séchage en marche. Débrancher immédiatement la colonne de lavage/séchage en cas de fuite d'eau.
 - ▶ Les pièces défectueuses doivent être remplacées uniquement par des pièces de rechange Miele d'origine. Seule l'utilisation de pièces de rechange Miele permet à Miele de garantir la conformité de l'appareil aux normes de sécurité.
 - ▶ Toutes les dispositions et réglementations nationales pertinentes relatives à l'assurance accident sont applicables à cette colonne de lavage/séchage.
 - ▶ Prière de suivre les instructions des chapitres « Installation et raccordement » et « Données techniques ».
 - ▶ Les prises de la colonne de lavage/séchage doivent toujours être accessibles pour la débrancher facilement de l'alimentation électrique.
 - ▶ Pour les appareils à raccordement fixe, un dispositif de désactivation omnipolaire doit être installé côté client.

Consignes de sécurité et mises en garde

► Si la colonne de lavage/séchage doit être raccordée par câble, il faut prévoir un moyen de débrancher tous les pôles de l'alimentation électrique. Les interrupteurs de coupure doivent se trouver à proximité de la colonne de lavage/séchage et être clairement identifiables, sans entrave et facilement accessibles à tout moment.

► La sècheuse ne peut être utilisée que lorsque les conduites d'évacuation ont été installées et que la pièce est suffisamment ventilée, conformément aux codes locaux.

► Les conduites d'évacuation ne doivent jamais être installées dans l'un des conduits ou puits suivants :

- Les conduits de fumée ou les cheminées en service;
- Les puits qui servent à ventiler les pièces d'installation pourvues d'un foyer;
- Les puits utilisés par des tiers.

La fumée ou les gaz d'échappement qui sont renvoyés dans le conduit ou le puits peuvent être toxiques.

► Vérifier régulièrement tous les composants de la conduite d'évacuation (tuyau mural, grille extérieure, coudes, etc.), afin de contrôler que l'air peut y circuler et qu'ils fonctionnent correctement. Au besoin, nettoyer les composants. Les dépôts de peluches dans le système de conduite d'évacuation d'air empêchent l'extraction adéquate de l'air et, par conséquent, le fonctionnement correct de la sècheuse.

Si une conduite d'évacuation d'air existante doit être utilisée, elle doit être vérifiée avant de l'installer dans la sècheuse.

Il ne doit pas y avoir de basse pression dans la conduite d'évacuation.

► Il existe un risque d'asphyxie et d'empoisonnement dû à l'aspiration des gaz d'échappement lorsque des radiateurs à circulation de gaz, des chauffages d'appoint à gaz, des poêles à charbon avec raccordement au conduit de fumée, etc. sont installés dans la même pièce, dans le même appartement ou dans des pièces voisines et que la pression négative est de 4 Pa ou plus.

Les mesures suivantes pour une ventilation adéquate de la pièce (exemples) peuvent contribuer à éviter une pression négative dans la zone d'installation :

- Installer des évacuations qui ne peuvent pas être fermées dans les murs extérieurs.
- Utiliser des interrupteurs de fenêtre pour que la sècheuse ne puisse être mise en marche que lorsqu'une fenêtre est ouverte.

Toujours demander l'accord des autorités compétentes (installateur de gaz, ramoneur, etc.) pour confirmer que l'appareil peut être utilisé sans risque et qu'une pression négative supérieure à 4 Pa peut être évitée.

► Si plusieurs sècheuses doivent être raccordées sur une conduite d'évacuation d'air, un clapet anti-retour doit être installé directement sur la conduite de chaque sècheuse.

Si cette exigence n'est pas respectée, les sècheuses peuvent être endommagées et leur sécurité électrique risque d'être compromise.

► Suivre les instructions de la section intitulée « Installation de la conduite d'évacuation d'air ».

► Une fois installée, la sècheuse doit être mise à la terre conformément aux codes locaux ou, en l'absence de codes locaux, au National Electrical Code, ANSI/NFPA 70 ou au Code canadien de l'électricité, CSA C22.1.

Consignes de sécurité et mises en garde

- ▶ La sécheuse ne doit pas être installée ou entreposée dans un lieu où elle risque d'être exposée à l'eau et/ou aux intempéries.
- ▶ Attention : lors de l'entretien des commandes, étiqueter tous les câbles avant de les débrancher. Les erreurs de câblage peuvent entraîner un mauvais fonctionnement.

Utilisation conforme

- ▶ La charge maximale du linge à sec est 10 kg (22 lb). Consulter le « Tableau des programmes » pour connaître les charges maximales recommandées pour chaque programme.
- ▶ Avant la mise en service de la colonne de lavage/séchage, vérifier que les sécurités de transport ont été retirées (voir le chapitre intitulé « Installation – Retrait des sécurités de transport »). Pendant l'essorage, les sécurités de transport toujours en place risquent d'endommager la colonne de lavage/séchage, ainsi que les meubles ou appareils adjacents.
- ▶ Ne jamais forcer pour ouvrir la porte de chargement de la laveuse. La porte de chargement ne peut être ouverte que si un message correspondant s'affiche à l'écran.
- ▶ Ne pas repousser le tambour à montage souple de l'appareil lorsque ce dernier est en marche.
- ▶ Lors de la fermeture de la porte de chargement, il existe un risque d'écrasement et de cisaillement entre le cadre de la porte et l'ouverture du tambour, ainsi qu'au niveau des charnières.
Attention : la porte de chargement se verrouille automatiquement lorsque l'appareil démarre.
- ▶ Fermez l'arrivée d'eau si la laveuse doit être laissée sur place pendant un certain temps (par ex. pendant les vacances), surtout s'il n'y a pas de vidange au sol (caniveau) à proximité immédiate.
- ▶ Vérifier qu'aucun corps étranger (par ex. clous, épingles, pièces de monnaie, trombones) ne pénètre dans l'appareil avec le linge. Cela pourrait endommager les composants de l'appareil (par ex. la cuve, le tambour). Des composants endommagés peuvent abîmer le linge.
- ▶ Si le dosage de la quantité de lessive est correct, il n'est pas nécessaire de détartrer la laveuse. Toutefois, si la laveuse doit être détartrée, utiliser uniquement des détartrants non corrosifs de marque déposée. Un détartrant spécial est disponible auprès du revendeur Miele ou du service à la clientèle Miele. Respecter scrupuleusement les instructions du détartrant.
- ▶ Les textiles qui ont été prétraités à l'aide de produits de nettoyage à base de solvants doivent être soigneusement rincés à l'eau claire avant d'être placés dans l'appareil. Noter que tout déversement de résidus de solvant dans les eaux usées doit s'effectuer conformément à la législation locale.
- ▶ Ne jamais utiliser de produits de nettoyage à base de solvants, par ex. des produits contenant de la benzine, dans cette laveuse. Cela pourrait endommager des composants de l'appareil et créer des vapeurs toxiques. **Risque d'incendie et d'explosion!**
- ▶ Ne pas stocker et ne pas utiliser d'essence, de paraffine ou toute autre substance facilement inflammable à proximité de la laveuse. Ne pas utiliser le couvercle de l'appareil comme espace de rangement.
Risque d'incendie et d'explosion!
- ▶ Ne pas stocker de produits chimiques (lessives liquides, additifs) sur le couvercle de l'appareil. Cela risque en effet de décolorer ou d'endommager la laque. Les produits chimiques déversés par inadvertance doivent être immédiatement éliminés de la surface à l'aide d'un chiffon mouillé.
- ▶ Utiliser uniquement des teintures, des produits décolorants et des détartrants convenant à une utilisation en laveuse. Respecter les instructions du fabricant figurant sur l'emballage.

Consignes de sécurité et mises en garde

- ▶ Les produits décolorants contiennent des composés sulfurés qui peuvent causer des dommages tels que la corrosion. Ne pas utiliser ces produits dans cette laveuse.
 - ▶ Éviter tout contact entre les surfaces en acier inoxydable et les produits de lavage liquides ou les agents désinfectants qui contiennent du chlore ou de l'hypochlorite de sodium. Ces agents peuvent corroder l'acier inoxydable. Les vapeurs agressives du blanc de lessive au chlore peuvent également être corrosives. Ne pas entreposer de conteneurs ouverts de ces agents à proximité de l'appareil.
 - ▶ Ne pas utiliser un nettoyeur à haute pression ou un jet d'eau pour nettoyer la colonne de lavage/séchage.
 - ▶ Ne jamais utiliser la sècheuse sans le filtre à peluches ou avec un filtre à peluches endommagé. Cela pourrait en effet entraîner des dysfonctionnements. Les peluches peuvent obstruer les passages d'air, les éléments chauffants et les conduites d'évacuation d'air, ce qui risque de causer un incendie. Dans ce cas, arrêter immédiatement la sècheuse et remplacer le filtre à peluches endommagé.
 - ▶ Le filtre à peluches doit être régulièrement nettoyé. Dans ce cas, arrêtez immédiatement la sècheuse et remplacez le filtre à peluches endommagé.
 - ▶ Pour assurer le bon fonctionnement de la sècheuse, procéder comme suit :
 - Retirer les peluches du filtre à peluches après chaque cycle de séchage.
 - De plus, le filtre à peluches et les passages d'air doivent être nettoyés lorsque l'écran le demande.
 - ▶ Pour prévenir les incendies, les articles suivants ne doivent pas être séchés dans la sècheuse :
 - Des articles qui n'ont pas été lavés.
 - Des articles qui n'ont pas été soigneusement nettoyés et sont souillés avec de la graisse, de l'huile ou d'autres dépôts (comme le linge de cuisine ou les tissus cosmétiques imprégnés d'huiles de cuisson, de graisses, de lotions, etc). Si des articles n'ont pas été soigneusement nettoyés, ils risquent de s'enflammer lorsqu'ils sont chauffés, même après avoir été retirés de la sècheuse à la fin du programme.
 - Des articles (par ex. les lavettes et les serpillières) traités avec des détergents inflammables ou qui contiennent des résidus d'acétone, d'alcool, de benzène, de pétrole, de kérosène, de détachant, de térebenthine, de cire et de décireur ou d'autres produits chimiques.
 - Des articles qui ont été souillés par des fixatifs, des dissolvants ou d'autres substances similaires.
- Laver soigneusement les articles très sales en augmentant la quantité de lessive et en sélectionnant une température de lavage élevée. En cas de doute, laver plusieurs fois ces articles.
- ▶ Retirer tous les objets des poches du linge à sécher (par ex. un briquet, des allumettes, des clés).
 - ▶ **Attention** : ne jamais éteindre la sècheuse avant la fin du programme de séchage. Si le programme doit absolument être interrompu, retirer immédiatement tous les articles et les étendre pour qu'ils refroidissent.

Consignes de sécurité et mises en garde

► Risque d'incendie.

Cette sècheuse ne doit pas être branchée à une prise de courant contrôlable (par ex. un minuteur ou un appareil avec négociation du délestage).

La sècheuse peut uniquement être utilisée avec un appareil de délestage, si ce dernier est connecté à la sècheuse via la boîte XCI de Miele et si les paramètres correspondants ont été configurés sur la sècheuse.

Il existe un risque d'auto-inflammation du linge si le programme de séchage est annulé avant la fin de la phase de refroidissement.

► Pour prévenir les incendies, les textiles suivants ne doivent jamais être séchés dans la sècheuse :

- Les articles qui ont été lavés à l'aide de produits chimiques (par ex., produits de nettoyage à sec professionnels);
- les articles qui contiennent une proportion élevée de caoutchouc, de caoutchouc mousse ou de matériaux en caoutchouc, par exemple, des produits à base de caoutchouc mousse-latex, des bonnets de douche, des textiles imperméables, des articles en caoutchouc, ainsi que des vêtements et des oreillers remplis de caoutchouc mousse;
- Les articles rembourrés (par ex., des oreillers ou des blousons) qui ont été endommagés; Le garnissage risque de s'en détacher et de provoquer un incendie.

► Ne pas exposer la sècheuse à un air contenant du chlore, du fluor ou d'autres vapeurs de solvants. Cet air contaminé peut causer un incendie.

► De nombreux programmes sont suivis d'une phase de refroidissement afin de s'assurer que les articles ne sont pas trop chauds pour être manipulés lorsque vous les retirez (cela réduit également le risque d'auto-inflammation du linge). Retirez toujours tous les articles textiles de la sècheuse immédiatement après la phase de refroidissement.

Chlore et détérioration des composants

- ▶ Une utilisation fréquente de produits contenant du chlore augmente le risque de détérioration des composants.
- ▶ L'utilisation de substances contenant du chlore, comme l'hypochlorite de sodium et le blanc de lessive au chlore en poudre, peut endommager la couche protectrice d'acier inoxydable et causer la corrosion des composants. Prière donc s'abstenir d'utiliser des produits contenant du chlore. Préférer des agents de blanchiment à base d'oxygène. Si des agents de blanchiment au chlore sont tout de même utilisés, il est indispensable de toujours réaliser un traitement contre le chlore. Sinon, les composants de la laveuse et le linge risquent de subir des dommages permanents et irréparables.
- ▶ Un traitement contre le chlore doit être réalisé immédiatement après toute utilisation de blanc de lessive au chlore. Les lessives et agents de blanchiment à base de peroxyde d'hydrogène et d'oxygène conviennent à un traitement contre le chlore. Le bain lessiviel ne doit pas être évacué entre temps.

Les traitements aux thiosulphates peuvent générer des dépôts ressemblant à du gypse, particulièrement si l'eau est dure. Ce gypse peut s'accumuler dans la laveuse ou s'incruster dans le linge. Il est recommandé de préférer un traitement au peroxyde d'hydrogène plutôt qu'un traitement aux thiosulphates, car le peroxyde d'hydrogène neutralise le chlore.

Les quantités de dosage exactes, ainsi que les températures requises, doivent être réglées et testées sur place conformément aux recommandations des fabricants de lessive et d'additifs en matière de dosage. Le linge doit également être testé afin de vérifier s'il contient des résidus de chlore actif.

Accessoires

► N'utiliser que des accessoires et des pièces de rechange d'origine Miele avec cet appareil. Si des pièces de rechange ou des accessoires d'autres fabricants sont utilisés, la garantie sera annulée, et Miele n'acceptera aucune responsabilité.

Mise au rebut de l'ancien appareil

► Lors de la mise au rebut de colonnes de lavage/séchage usagées, il convient de vérifier que les verrouillages de porte sont inutilisables. Cela évitera que des enfants s'enferment accidentellement à l'intérieur en jouant, au péril de leur vie.

Miele ne peut pas être tenue responsable des dommages causés par le non-respect de ces consignes de sécurité et mises en garde.

Description de l'appareil



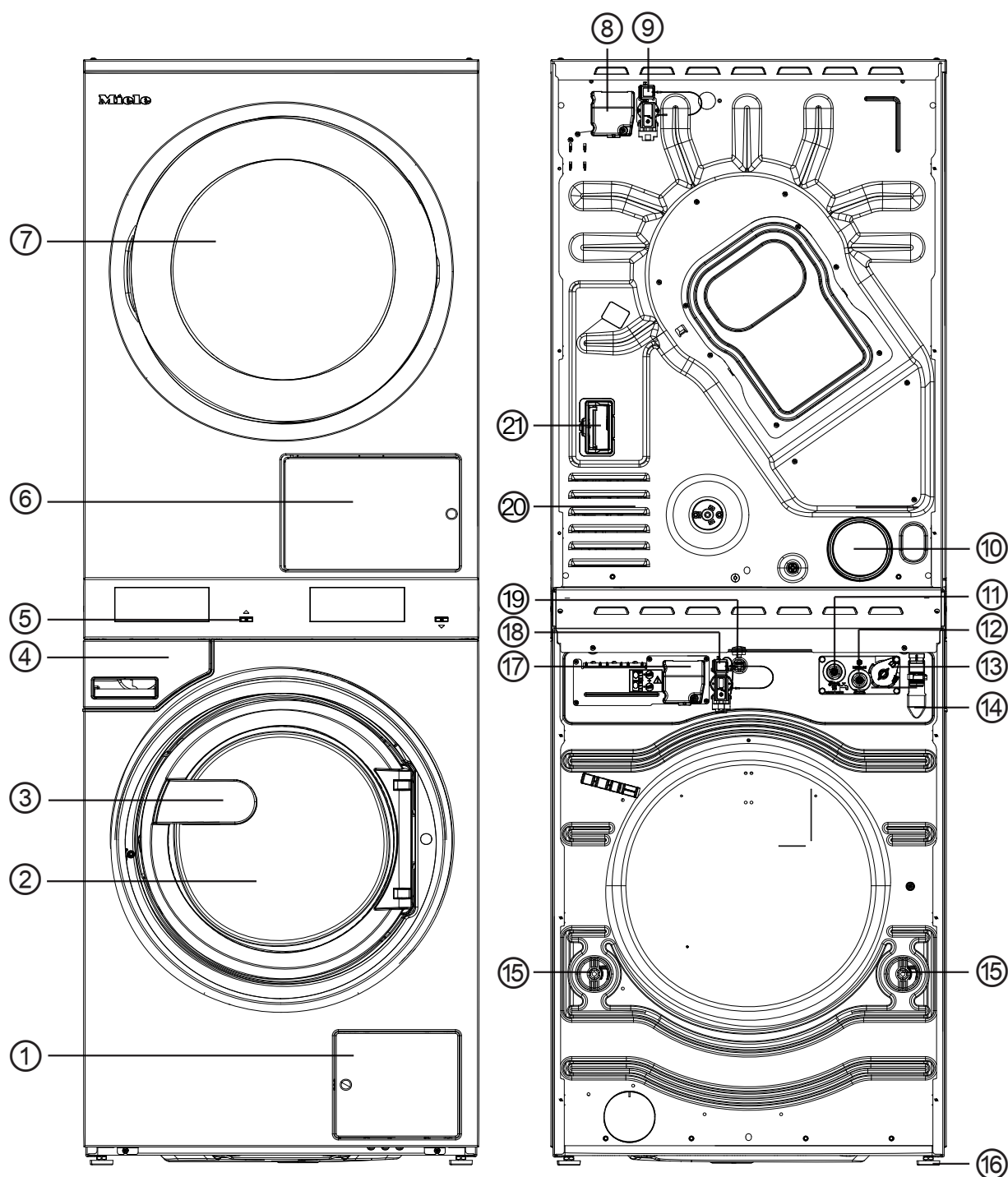



Description de l'appareil

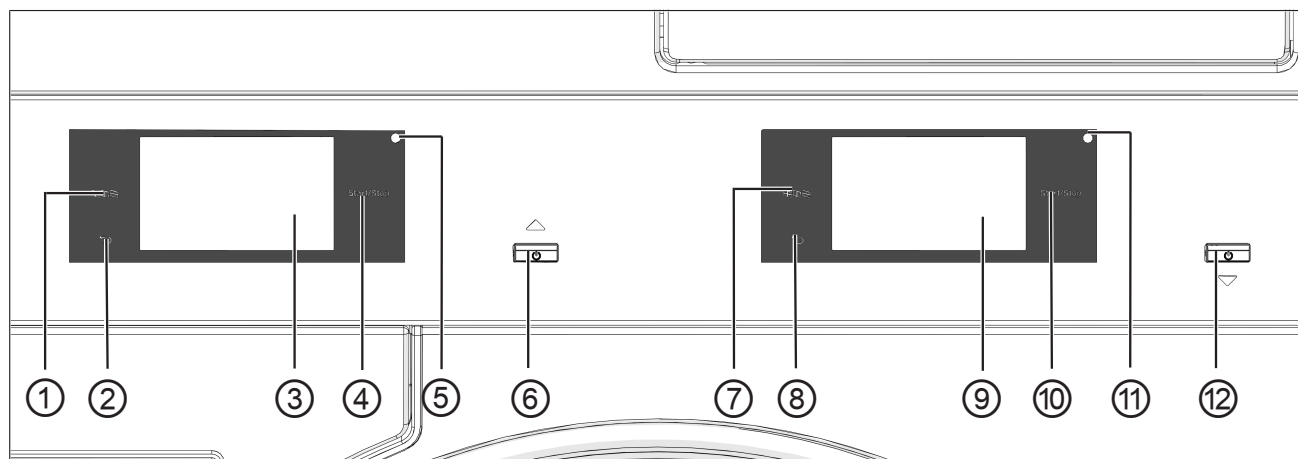



- ① Trappe d'accès au filtre et à la pompe de vidange
- ② Porte de chargement du tambour de la laveuse
- ③ Poignée de la porte
- ④ Bac à produits
- ⑤ Écran (informations supplémentaires disponibles dans le chapitre intitulé « Fonctionnement »)
- ⑥ Trappe du filtre à peluches
- ⑦ Porte de chargement du tambour de la sécheuse
- ⑧ Raccordement électrique de la sécheuse
- ⑨ Interface du boîtier de communication
- ⑩ Conduite d'évacuation d'air Ø 4 po (100 mm)
- ⑪ Raccordement à l'eau chaude
- ⑫ Raccordement à l'eau froide
- ⑬ Interface pour dosage externe
- ⑭ Raccordement du tuyau de vidange (pour variante de pompe de vidange)
- ⑮ Sécurités de transport
- ⑯ 4 pieds à vis réglables en hauteur
- ⑰ Raccordement électrique de la laveuse
- ⑱ Interface pour la boîte de raccordement (deuxième interface en option)
- ⑲ Interface LAN
- ⑳ Entrées d'air pour l'air de séchage
- ㉑ Emplacement du module de communication

Panneau de commande



- ① **Touche sensible de la langue de la sècheuse** 
Elle permet de sélectionner la langue de l'utilisateur actuel. La langue de l'exploitant s'affiche à nouveau à la fin du programme.
- ② **Touche sensible Retour de la sècheuse** 
Elle permet de revenir au niveau précédent d'un menu.
- ③ **Écran tactile de la sècheuse**
- ④ **Touche sensible de la sècheuse Marche / Arrêt**
Elle permet de démarrer le programme sélectionné et d'annuler un programme une fois démarré. Le programme sélectionné peut être démarré dès que la touche sensible commence à clignoter.
- ⑤ **Interface optique de la sècheuse**
Pour le service à la clientèle Miele.
- ⑥ **Bouton de la sècheuse** 
Il permet d'allumer et d'éteindre la sècheuse. La sècheuse s'arrête automatiquement pour économiser de l'énergie. Il s'éteint à une heure qui peut être définie après la fin du programme / de la phase Infroissable ou après avoir été allumé si rien d'autre n'est sélectionné.
- ⑦ **Touche sensible de la langue de la laveuse** 
Elle permet de sélectionner la langue de l'utilisateur actuel. La langue de l'exploitant s'affiche à nouveau à la fin du programme.
- ⑧ **Touche sensible Retour de la laveuse** 
Elle permet de revenir au niveau précédent d'un menu.
- ⑨ **Écran tactile de la laveuse**
- ⑩ **Touche sensible de la laveuse Marche / Arrêt**
Elle permet de démarrer le programme sélectionné et d'annuler un programme une fois démarré. Le programme sélectionné peut être démarré dès que la touche sensible commence à clignoter.
- ⑪ **Interface optique de la laveuse**
Pour le service à la clientèle Miele.
- ⑫ **Bouton de la laveuse** 
Pour allumer et éteindre la laveuse.

Touches sensibles et écran tactile

Les touches sensibles , , et *Start/Stop (Marche / Arrêt)* et les éléments de l'écran réagissent au contact du doigt. Chaque effleurement d'une touche sensible est confirmé par un bip sonore. Il est possible de régler le volume de la tonalité des touches ou de la désactiver (voir le chapitre intitulé « Mode Exploitant »).

Le panneau de commande avec les touches sensibles et l'écran tactile peut être rayé par des objets pointus, comme les stylos. Effleurer le panneau de commande uniquement avec les doigts.

Menu principal

Après avoir allumé la laveuse, le menu principal s'affiche à l'écran. Il est possible d'accéder à tous les sous-menus importants à partir du menu principal.

Effleurer à tout moment le symbole  pour revenir au menu principal. Les valeurs précédemment définies ne sont pas enregistrées.

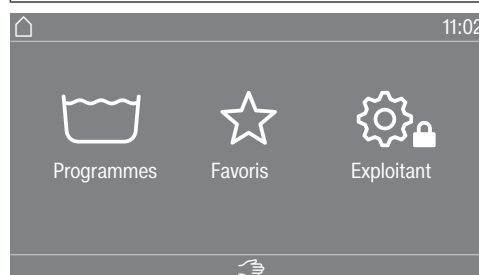

Menu « Programmes »

Dans ce menu, il est possible de sélectionner les programmes de lavage.

Menu « Favoris »

Dans ce menu, il est possible de sélectionner un programme favori parmi un total de 24 programmes favoris. Les programmes de lavage peuvent être définis et enregistrés par l'exploitant dans le menu Favoris (voir le chapitre intitulé « Programmes favoris » dans « Mode exploitant »).

Menu « Exploitant »

Vous pouvez ajuster l'interface utilisateur de la laveuse selon les préférences dans le mode Exploitant (voir le chapitre intitulé « Mode exploitant »).

Menu principal

Après avoir allumé la sécheuse, le menu principal s'affiche à l'écran. Il est possible d'accéder à tous les sous-menus importants à partir du menu principal.

Effleurer à tout moment la touche sensitive  pour revenir au menu principal. Les valeurs précédemment définies ne sont pas enregistrées.

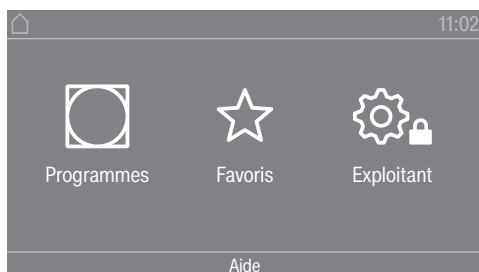

Menu principal

Menu « Programmes »

Dans ce menu, il est possible de sélectionner des programmes de séchage.

Menu « Favoris »

Dans ce menu, il est possible de sélectionner 1 programme favori parmi un total de 12 programmes favoris. Les programmes de séchage peuvent être définis et enregistrés par l'exploitant dans le menu Favoris (voir la section intitulée « Programme favoris » dans « Mode exploitant »).

Menu « Exploitant »

Il est possible d'ajuster le système électronique de la sécheuse selon les préférences dans le mode Exploitant (voir la section intitulée « Mode exploitant »).

Exemples d'utilisation de l'appareil

Listes de sélection Menu « Programmes » (choix unique)



Il est possible de faire défiler vers la droite ou vers la gauche en faisant glisser le doigt sur l'écran. Pour ce faire, placer le doigt sur l'écran tactile, puis le faire glisser dans la direction souhaitée.

La barre de défilement orange située sous les images montre qu'il existe d'autres options disponibles.

Effleurer le nom d'un programme de lavage pour le sélectionner.

Le menu standard de ce programme s'affiche alors à l'écran.

Menu « Options » (choix multiple)

Pour accéder au mode de sélection des Options, il faut d'abord sélectionner un programme, comme « Blanc ».



Effleurer une ou plusieurs *Options* pour la / les sélectionner.

Les *Options* actuellement sélectionnées sont indiquées en orange.

Pour désélectionner une *Option*, effleurer simplement l'*Option* à nouveau.

Utiliser la touche sensitive *OK* pour activer toutes les *Options* sélectionnées.

Fonctionnement

Réglage des valeurs numériques

Il est possible de régler des valeurs numériques dans certains menus.

L'exemple suivant présente la procédure à suivre pour régler l'heure de la journée. La partie « Mode exploitant » décrit comment accéder à ce mode.

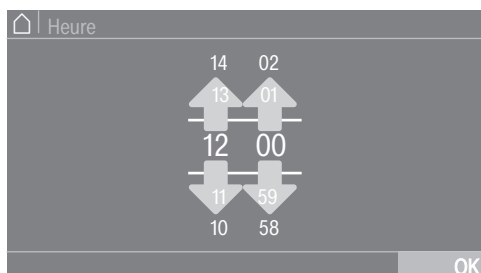

Saisir les chiffres en balayant vers le haut ou vers le bas.

Pour ce faire, placer le doigt sur le chiffre à modifier, puis le faire glisser dans la direction souhaitée. Utiliser le symbole *OK* pour confirmer la valeur numérique définie.

Conseil : Un pavé numérique peut également s'afficher pour régler la valeur de certains paramètres.

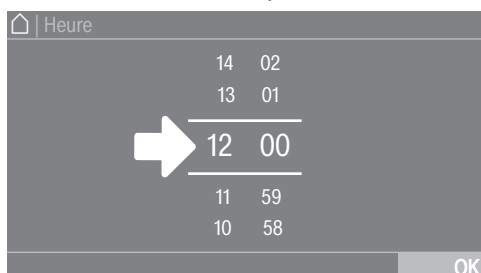

Effleurer brièvement un chiffre entre les deux lignes affiche le pavé numérique.

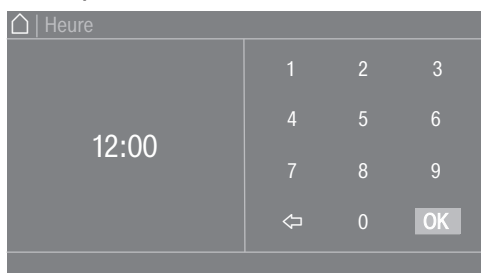

Une fois qu'un chiffre valide a été saisi, le symbole *OK* est mise en surbrillance en vert.

Menu déroulant

L'écran suivant décrit l'affichage d'un programme de lavage en cours. Le chapitre intitulé « Démarrage d'un programme – fin d'un programme » décrit comment accéder à ce mode.

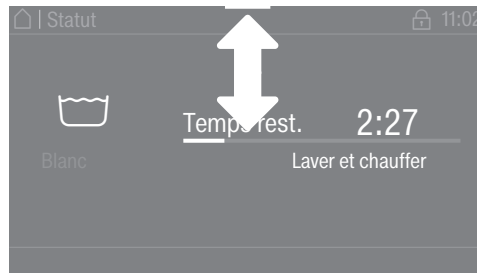

Si une barre orange s'affiche en haut de l'écran et au centre, il est alors possible d'ouvrir le menu déroulant. Effleurer la barre et la faire glisser vers le bas avec le doigt.

Quitter un niveau de menu

- Effleurer le symbole ↵ pour revenir à l'écran précédent.

Les saisies effectuées qui n'ont pas encore été confirmées avec *OK* ne sont pas enregistrées.

Affichage de l'aide

Dans certains menus, Aide s'affiche au bas de l'écran.

- Effleurer la zone de sélection Aide pour afficher le texte.
- Effleurer la zone de sélection Fermer pour revenir à l'écran précédent.

Fonctionnement d'un appareil de laverie automatique

Le menu principal varie en fonction du statut de programmation (voir « Mode Exploitant »).

Les raccourcis simplifient l'utilisation de l'appareil. Le personnel d'exploitation ne peut pas modifier les programmes prédéfinis.

Laverie-simple 4 progr.



Entre 4 et 24 programmes prédéfinis sont disponibles. Ces programmes ne peuvent pas être modifiés par l'utilisateur.

Laverie-logo (jusqu'à 24)

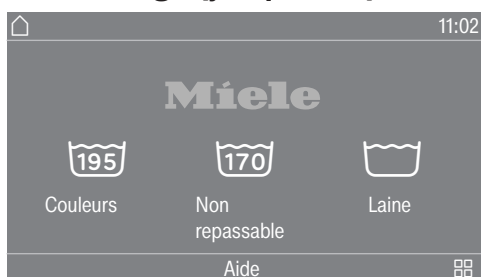

Jusqu'à 24 programmes prédéfinis sont disponibles. Les 3 premiers programmes peuvent être sélectionnés directement. Les autres programmes sont sélectionnés dans une liste . Ces programmes ne peuvent pas être modifiés par l'utilisateur.

Préparation pour l'utilisation

Vidage des poches

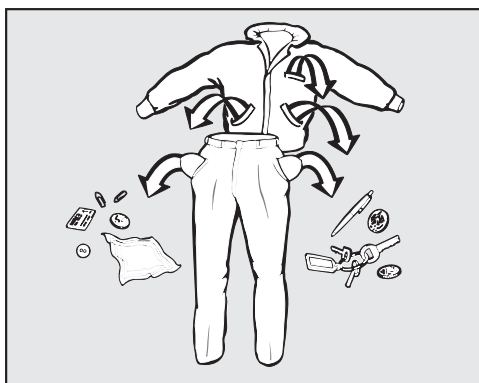

- Videz toutes les poches.

⚠ Dommages causés par des corps étrangers.

Les clous, pièces de monnaie, trombones, etc. peuvent abîmer les vêtements et les composants de l'appareil.

Vérifier qu'aucun corps étranger n'est présent dans le linge avant de lancer le lavage.

Tri du linge

- Triez le linge selon la couleur et les consignes indiquées sur l'étiquette d'entretien.

Préparation des serpillières, chiffons à tout usage, etc.

- Secouez les serpillières, chiffons à tout usage et lingettes pour éliminer les grosses salissures avant de les mettre dans le tambour de la laveuse.

Prétraitement des taches

- Les taches et les zones très sales doivent être nettoyées aussitôt que possible. Tamponnez soigneusement les taches à l'aide d'un chiffon doux et résistant.

Conseils généraux

- Ne lavez pas dans la machine des articles dont l'étiquette d'entretien porte la mention  (non lavable).
- Rideaux : retirez les cylindres et les poids de plomb ou placez les rideaux dans un sac à linge.
- Retirez ou cousez les baleines de soutien-gorge susceptibles de sortir.
- Retournez les vêtements à l'envers, si recommandé par le fabricant.
- Fermez toutes les fermetures velcro avant de procéder au lavage.
- Fermez les housses de couettes et d'oreillers afin d'éviter que les petites pièces de linge ne s'enroulent à l'intérieur.
- Consultez le « Tableau des programmes » pour plus de conseils et astuces.

Chargement et mise en marche de la laveuse

Chargement de la laveuse

- Préparer la laveuse.
- Allumer la laveuse à l'aide du bouton . L'écran de bienvenue s'allume.
- Ouvrir la porte de chargement par la poignée.

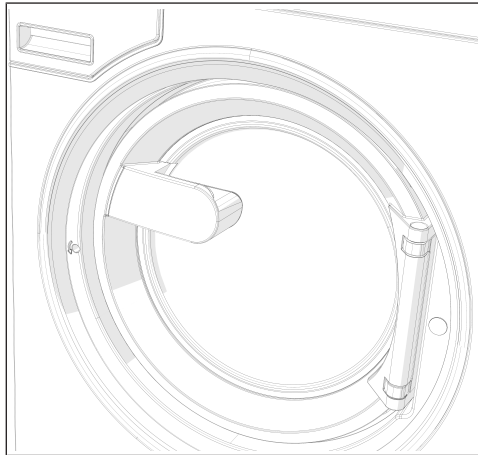

- Déplier le linge, puis le charger sans le serrer dans le tambour.

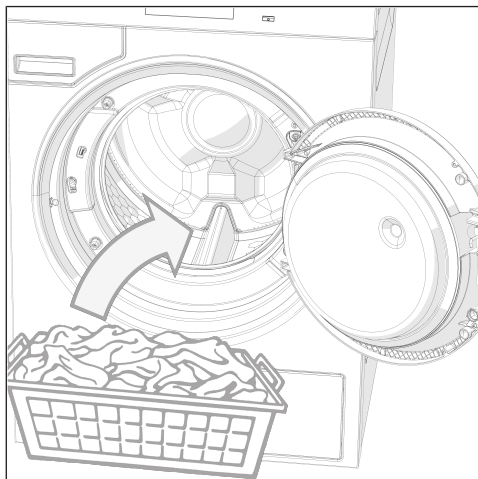

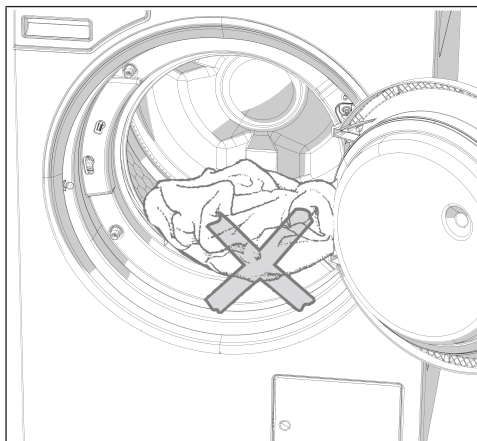

⚠ Vérifier qu'aucune pièce de linge n'est coincée entre la porte de chargement et l'ouverture.

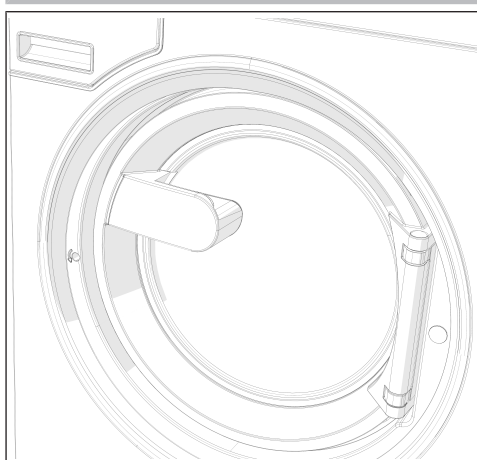





- Fermer la porte de chargement en appuyant dessus jusqu'à ce que le loquet s'enclenche.

La porte de chargement est fermée, mais n'est pas encore verrouillée. Elle se verrouille automatiquement dès que la laveuse démarre.

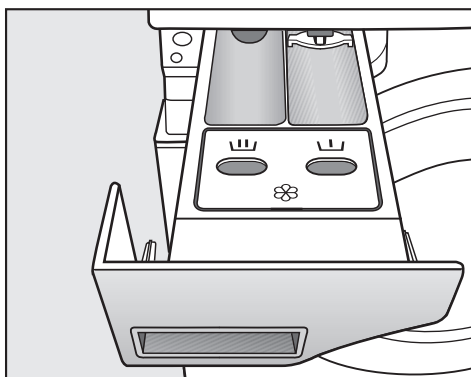
Lavage avec le bac à produits

Ajout de lessive dans le bac à produits



- Pour les programmes standard, ajouter la lessive en poudre dans le bac  pour le lavage principal. Si besoin, ajouter de la lessive pour le prélavage dans le bac . Ajouter de l'adoucissant dans la partie avant du bac .

Ajout d'adoucissant ou d'amidon liquide séparément

- Sélectionner le programme Rinçage supplémentaire.
- Modifier la vitesse d'essorage si nécessaire.

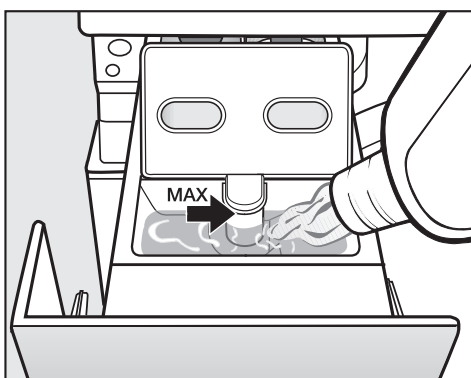

- Ajouter l'adoucissant ou l'amidon liquide dans le compartiment . **Ne pas dépasser la hauteur de remplissage maximale.**
- Effleurer la touche sensitive *Marche / Arrêt*.

Ajout d'amidon séparément

- Préparer la solution à base d'amidon en suivant les instructions du fabricant indiquées sur l'emballage.
- Sélectionner le programme Amidonnage.
- Ajouter la solution d'amidon préparée dans le compartiment .
- Effleurer la touche sensitive *Marche / Arrêt*.

Conseil : Si l'amidonnage est utilisé séparément ou automatiquement, nettoyer soigneusement et régulièrement le bac à produits.

Teintures, produits décolorants et détartrants Les teintures, produits décolorants et détartrants de marque déposée peuvent être utilisés dans cet appareil uniquement si le fabricant indique expressément qu'ils conviennent à une utilisation en laveuse. Respectez les instructions du fabricant figurant sur l'emballage.

Dosage de la lessive Évitez de doser plus que la quantité requise, car cela peut entraîner une formation excessive de mousse.

- Utilisez uniquement des lessives qui moussent peu.
- Suivre les recommandations du fabricant de la lessive.

La quantité à doser dépend de :

- la quantité de linge;
- la dureté de l'eau;
- le degré de salissure du linge.

Quantité de lessive Adapter le dosage à la plage de dureté de l'eau et suivre les instructions du fabricant de la lessive.

Plages de dureté de l'eau

| Plage de dureté de l'eau | Dureté en gpg | Échelle allemande °dH |
|--------------------------|-------------------|-----------------------|
| Douce (I) | 0 - 8,7 | 0–8,4 |
| Moyenne (II) | 8,7 - 14,6 | 8,4–14 |
| Dure (III) | Supérieure à 14,6 | Supérieure à 14 |

Consulter le service de l'eau si la plage de dureté de l'eau n'est pas connue dans la région.

Sélection d'un programme

Programmes

Il existe différents moyens de sélectionner un programme.

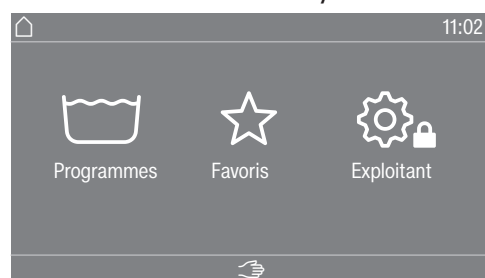

Il est possible de sélectionner un programme dans le menu Programmes.

- Effleurez la zone de sélection Programmes.



- Faites défiler vers la droite de l'écran jusqu'à ce que le programme souhaité s'affiche.
- Appuyez sur le programme souhaité sur l'écran tactile.

L'écran passe au menu standard de ce programme de lavage.

Favoris

Il est également possible de sélectionner un programme dans le menu Favoris.

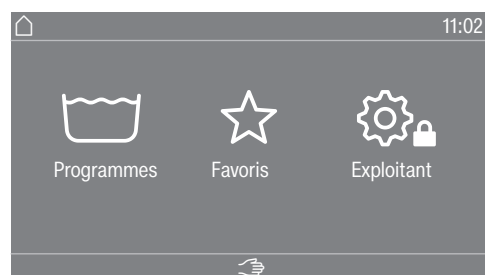

- Effleurez la zone de sélection Favoris.

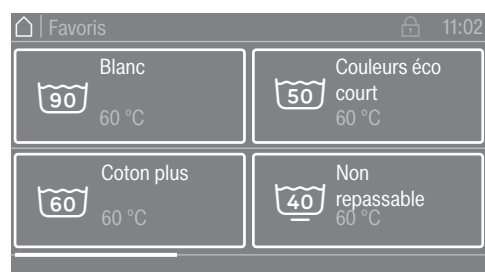

- Faites défiler vers la droite de l'écran jusqu'à ce que le programme souhaité s'affiche.
 - Appuyez sur le programme souhaité sur l'écran tactile.
- L'écran passe au menu standard de ce programme de lavage.

Dans le cas des programmes favoris, la plupart des paramètres de programmes sont déjà définis et ne peuvent pas être modifiés.

Sélection des paramètres de programmes

Sélection de la taille de la charge

Certains programmes permettent d'indiquer la taille de la charge afin d'effectuer un dosage externe spécifique et un déroulement de programme adapté.

- Effleurer la zone de sélection Poids (lbs).

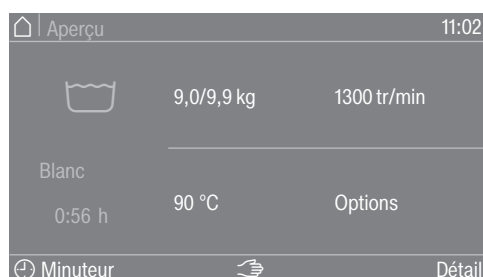

- Saisir une valeur valide pour la taille de la charge.



- Appuyer sur le symbole OK.
L'affichage passe au menu Aperçu.

Lavage

Sélection d'une température

Il est possible de modifier la température pré réglée d'un programme de lavage.

- Effleurer la zone de sélection Température (°C).



- Sélectionner la température souhaitée dans les pré réglages.

L'affichage revient au menu Aperçu.

Si la zone de sélection Réglage plus précis a été sélectionnée, il est possible de régler d'autres températures dans la plage de température disponible en les saisissant directement.

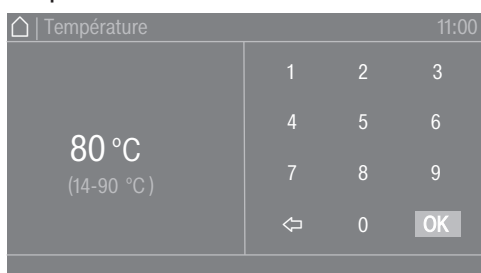

- Sélectionner la valeur désirée à l'aide du pavé numérique.
- Appuyer sur le symbole OK.

L'affichage revient au menu Aperçu.

La température ne peut être sélectionnée que dans la plage spécifiée sous le réglage actuel (par ex. 14–90 °C).

Sélection d'une vitesse d'essorage

Il est possible de modifier la vitesse d'essorage pré réglée d'un programme de lavage.

- Effleurer la zone de sélection Vitesse essorage (tr/min).

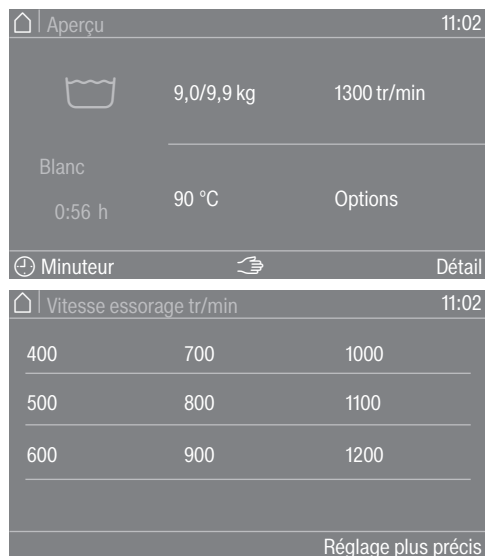

- Sélectionner la vitesse d'essorage désiré dans les pré réglages.

L'affichage revient au menu Aperçu.

Si la zone de sélection Réglage plus précis a été sélectionnée, il est possible de régler d'autres vitesses dans la plage de vitesse disponible.

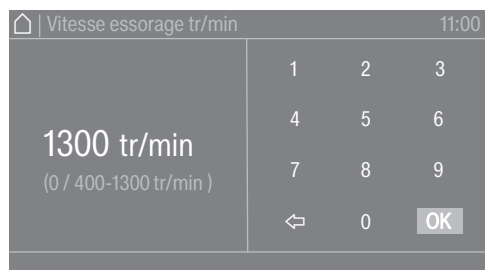

- Sélectionner la valeur désirée à l'aide du pavé numérique.
- Appuyer sur le symbole OK.

L'affichage revient au menu Aperçu.

La vitesse ne peut être sélectionnée que dans la plage spécifiée sous le réglage actuel (par ex. 0 / 400–1 300 tr/min).

Sélection d'options

Sélection d'options

Il est possible de sélectionner des options pour certains programmes de lavage.

- Effleurer la zone de sélection Options.



- Sélectionner une ou plusieurs options.
- Appuyer sur le symbole OK.

L'affichage passe au menu Aperçu.

Prélavage

Si le linge est très sale, il est possible d'ajouter une phase de pré-lavage. Cela permet de détacher et d'éliminer les salissures les plus importantes avant le lavage principal.

Trempage

Pour les tissus très sales présentant des taches de protéines. La durée de trempage est de 10 minutes.

Rinçage plus

Un rinçage supplémentaire peut être lancé pour un meilleur résultat de lavage.

Arrêt cuve pleine

Le linge n'est pas essoré après le rinçage final et reste dans l'eau de rinçage. Cela permet de réduire les plis lorsque le linge n'est pas retiré de la laveuse immédiatement après la fin du programme.

Arrêt de remplissage

L'eau est évacuée de l'appareil avant le rinçage final et le programme s'arrête. L'imperméabilisant, l'amidon, la teinture, etc. requis sont ajoutés directement dans le tambour. Le programme reprend en effleurant la touche sensitive *Start/Stop* (Marche/Arrêt).

Intensif

Pour le linge très sale et résistant. La prolongation du lavage principal augmente l'efficacité du nettoyage.

Niveau plus

Le niveau d'eau augmente lors du cycle de lavage.

Démarrage d'un programme – fin d'un programme

Démarrage d'un programme

Le programme peut être démarré dès que la touche sensitive *Marche / Arrêt* commence à clignoter.

- Effleurer la touche sensitive *Marche / Arrêt*.

La porte se verrouille (symbole ) et le programme de lavage démarre.

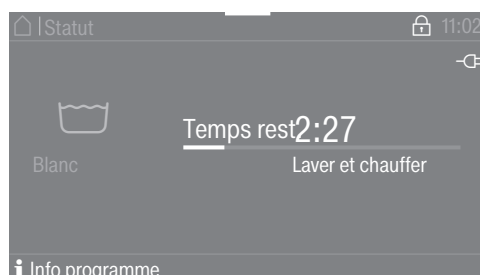

Conseil : Il est possible d'utiliser le menu déroulant pour afficher la température, la vitesse d'essorage et toutes les options sélectionnées. Si une période de démarrage différé (🕒 Minuteur) a été sélectionnée, elle s'affiche dans la partie inférieure gauche de l'écran.

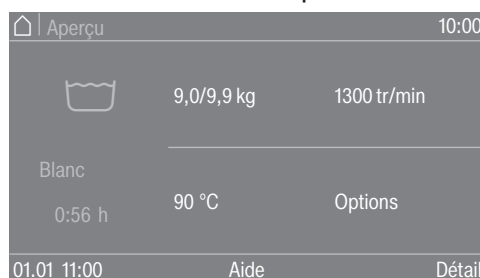

Si la zone de sélection **i** Info programme est choisie, toutes les informations relatives aux programme seront affichées.

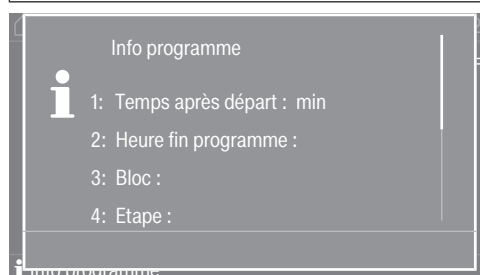

La durée du programme s'affiche à l'écran soit à la fin de l'heure du démarrage différé, soit immédiatement après le démarrage du programme. Le déroulement de programme s'affiche également à l'écran.

Fin du programme

En fonction du réglage sélectionné dans le mode Exploitant ou dans le programme, l'appareil passera au cycle rotation infroissable à la fin du programme. La porte reste verrouillée. La porte peut être déverrouillée à tout moment en effleurant la touche sensitive *Start/Stop (Marche/Arrêt)*.

Retrait du linge

- Ouvrir la porte en la tirant.
- Sortir le linge.

Les articles laissés dans le tambour pourraient rétrécir ou décolorer d'autres articles lors du prochain lavage.
Retirer tout le linge du tambour.

- Vérifier qu'il n'y a aucun corps étranger dans le joint de porte.
- Éteindre la laveuse à l'aide du bouton .

Conseil : Laisser le bac à produits entrouvert afin qu'il puisse sécher.

Minuteur

Le minuteur peut être utilisé pour sélectionner une date de démarrage du programme, une heure de démarrage du programme ou une heure de fin du programme. Ce mode est également appelé le démarrage différé.

Réglage du minuteur

- Effleurer la zone de sélection  Minuteur.

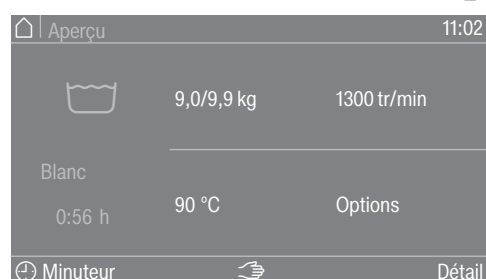

- Sélectionner l'option Arrêt à, Date départ ou Départ à.

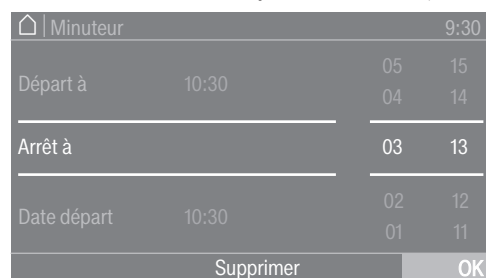

- Régler les heures et les minutes ou la date, puis confirmer avec le symbole OK.

Annulation du minuteur

L'heure de démarrage différé définie peut être annulée avant le début du programme.

- Effleurer la zone de sélection avec les paramètres sélectionnés dans le champ du minuteur, par ex. 01.01. 11:00.

L'heure de démarrage différé définie s'affiche.

- Effleurer la zone de sélection Supprimer.
- Confirmer avec le symbole OK.

L'heure de démarrage différé définie est supprimée.

Démarrage du minuteur

- Effleurer la touche sensitive *Start/Stop (Marche / Arrêt)*.

La porte se verrouille et la durée restante avant le démarrage du programme s'affiche à l'écran.

Une fois que le programme a commencé, l'heure de démarrage différé peut être modifiée ou annulée uniquement en interrompant si le programme.

Le programme peut être lancé immédiatement à tout moment.

- Effleurer la zone de sélection Démarrer tout de suite.

Fonctions spéciales dans le déroulement de programme

Essorage

Vitesse d'essorage final

La vitesse maximale d'essorage s'affiche à l'écran, dans le menu de prédémarrage lors de la sélection d'un programme de lavage.

Il est possible de réduire la vitesse d'essorage final.

Selon le programme, la vitesse d'essorage peut également être augmentée. Les options de réglage s'affichent en appuyant sur la vitesse d'essorage.

Essorage intermédiaire

Les articles sont essorés après le lavage principal et entre les cycles de rinçage. Si la vitesse d'essorage final est réduite, la vitesse d'essorage intermédiaire l'est également.

Rotation infroissable

À la fin du programme, le tambour continue de tourner à intervalles réguliers pendant maximum 30 minutes pour éviter la formation de plis. Il est impossible d'ouvrir la porte de chargement avant la fin du programme.

La rotation infroissable dépend du programme. L'option Infroissable dépend du programme et peut être activée ou désactivée dans le mode Exploitant.

Ignorer

La fonction Ignorer permet aux utilisateurs de sauter des étapes ou de revenir en arrière dans le déroulement de programme. Le déroulement de programme reprend à partir de l'étape sélectionnée.

Si un programme est interrompu à l'aide de la touche sensitive *Start/Stop (Marche / Arrêt)*, la fonction Ignorer  s'affiche dans l'écran d'arrêt du programme.

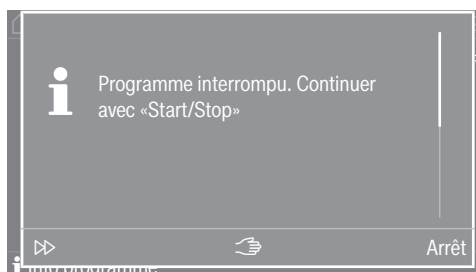

Si la fonction  Ignorer est sélectionnée, l'étape du programme requise peut être sélectionnée sur l'écran.

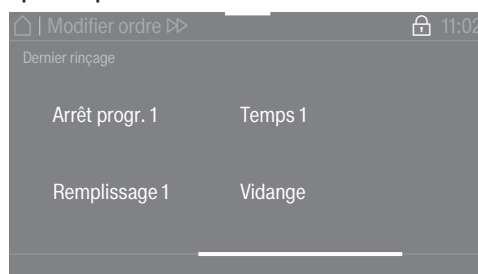

Le programme peut ensuite reprendre en appuyant sur la touche sensitive *Start/Stop (Marche / Arrêt)*.

Commande manuelle

Basculement vers la commande manuelle

La commande manuelle peut être utilisée avant le démarrage d'un programme ou lors de l'interruption d'un programme.

La commande manuelle peut être utilisée avant le démarrage d'un programme ou lors de l'interruption d'un programme.

- Appuyer sur le bouton  « Commande manuelle » pour accéder à l'écran de saisie du mot de passe.

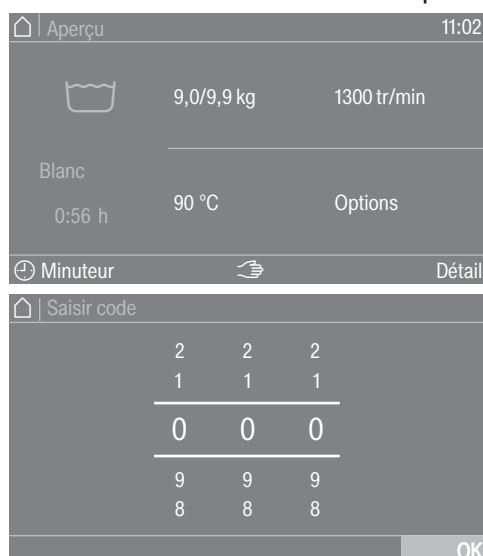

- Saisir le mot de passe.

- Confirmer la saisie du mot de passe en effleurant la touche sensitive OK.

Le menu Commande manuelle s'affiche :



Les états du mode actuel, de la vitesse d'essorage et de la température de l'appareil sont affichés en orange.

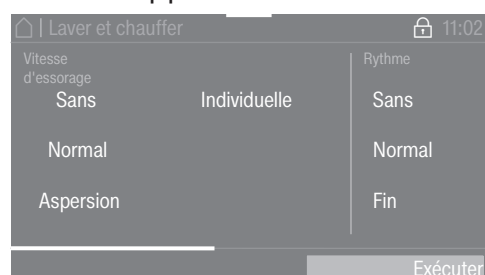

- Sélectionner le réglage désiré.
- Confirmer la saisie en effleurant la touche sensitive Exécuter.

Les sous-menus s'affichent dans différents modes. Pour obtenir une description détaillée, voir le chapitre intitulé « Exemples d'utilisation de l'appareil ».

Les boutons des fonctions sont affectés avec des fonctions de commande manuelle :

- Arrivée d'eau
- Dosage
- Lavage et chauffage
- Vidange avec rotation du tambour
- Essorage

- Appuyer à nouveau sur le bouton pour mettre fin à une fonction sélectionnée.

Arrivée eau

Les électrovannes d'arrivée d'eau et le niveau d'eau peuvent être réglés.

- Appuyez sur le bouton de fonction Arrivée eau.
- Sélectionnez la valeur désirée.
- Confirmez la sélection avec la touche sensitive Exécuter.

Si une valeur numérique supérieure est réglée, les valeurs inférieures ne sont plus affichées.

Doser

Le programme de lavage démarre ou reprend.

Il est possible de régler la quantité de dosage pour les différentes pompes de dosage.

Cette fonction n'est possible que si la boîte de raccordement, les pompes de dosage et le dosage automatique ont été sélectionnés dans le mode exploitant. Pour en savoir plus, voir la section « Mode exploitant ».

- Appuyez sur le bouton de fonction  Doser.
- Sélectionnez la pompe de dosage et la quantité de dosage désirées, par ex. D1 50 mL.
- Confirmez la sélection avec la touche sensitive Exécuter.

Le programme de lavage démarre ou reprend.

Laver et chauffer

La vitesse d'essorage, le rythme et la température peuvent être réglés.

- Appuyez sur le bouton de fonction  Laver et chauffer.
- Sélectionnez les réglages désirés.

Le réglage sélectionné s'affiche en orange dans la sélection multiple.

- Confirmez la sélection avec la touche sensitive Exécuter.

Le programme de lavage démarre ou reprend.

Vidange avec rotation

Le chemin d'évacuation, la vitesse d'essorage et le rythme peuvent être réglés.

- Appuyer sur le bouton de fonction  Vidange avec rotation.
- Sélectionner les réglages désirés.

Le réglage sélectionné s'affiche en orange dans la sélection multiple.

- Confirmer la sélection avec la touche sensitive Exécuter.

Essorage





La vitesse d'essorage peut être réglée.

- Appuyez sur le bouton de fonction  Essorage.
- Sélectionnez la valeur désirée.
- Confirmez la sélection avec la touche sensitive Exécuter.

Le programme de lavage démarre ou reprend.

Combinaisons de fonctions

L'arrivée d'eau, le dosage, le lavage et le chauffage peuvent être sélectionnés simultanément dans n'importe quelle combinaison*.

|  Arrivée d'eau |  Dosage |  Lavage et chauffage |  Vidange avec agitation |  Essorage |
|---------------------------------------------------------------------------------------------------|--------------------------------------------------------------------------------------------|---------------------------------------------------------------------------------------------------------|--------------------------------------------------------------------------------------------------------------|------------------------------------------------------------------------------------------------|
| <input checked="" type="checkbox"/> | <input checked="" type="checkbox"/> | <input type="checkbox"/> | <input type="checkbox"/> | <input type="checkbox"/> |
| <input type="checkbox"/> | <input checked="" type="checkbox"/> | <input checked="" type="checkbox"/> | <input type="checkbox"/> | <input type="checkbox"/> |
| <input checked="" type="checkbox"/> | <input type="checkbox"/> | <input checked="" type="checkbox"/> | <input type="checkbox"/> | <input type="checkbox"/> |
| <input checked="" type="checkbox"/> | <input checked="" type="checkbox"/> | <input checked="" type="checkbox"/> | <input type="checkbox"/> | <input type="checkbox"/> |

* combinaisons de fonctions possibles

Séchage

Lavage avant le séchage

1. Conseils de soin du linge

Le linge très sale doit être lavé très soigneusement. Utiliser suffisamment de lessive et sélectionner une température de lavage élevée. En cas de doute, laver plusieurs fois ces articles.

La sècheuse ne doit pas être utilisée pour sécher du linge qui a été lavé à l'aide de produits chimiques industriels.

Les articles de couleur et neufs doivent être lavés séparément et soigneusement. Ne pas sécher les articles de couleur et neufs avec des vêtements aux couleurs claires. En effet, les textiles neufs sont susceptibles de déteindre sur les tissus clairs, mais aussi sur les éléments en plastique de la sècheuse. Des fibres de couleur sombre peuvent aussi s'y déposer.

Retrait de corps étrangers







Avant le séchage, s'assurer qu'il n'y a pas de corps étrangers dans le linge.

⚠ Dégâts causés par des corps étrangers non retirés du linge. Les corps étrangers présents dans le linge peuvent fondre, brûler ou exploser. Vérifier que tous les corps étrangers ont été retirés du linge (par ex. aides au dosage de lessive, briquet, etc.).

Vérifier que les ourlets et les coutures tiennent bien pour s'assurer que la garniture et les doublures sont intactes. Ainsi, cela évite le risque que les garnitures ressortent et provoquent un incendie. Retirer ou coudre les baleines de soutien-gorge.

⚠ Risque d'incendie en raison d'une utilisation et d'un fonctionnement incorrects. Le linge peut brûler et détruire la sècheuse et ce qui l'entoure. Lire et observer les « Consignes de sécurité importantes ».

Symboles d'entretien

| Séchage | |
|-------------------------------------------------------------------------------------|----------------------------|
|  | Température normale/élevée |
|  | Basse température* |
| * Sélectionner Délicat. | |
|  | Sècheuse déconseillée |
| Repassage | |
|  | Très chaud |
|  | Chaud |
|  | Tiède |
|  | Ne pas repasser |

2. Chargement de la sècheuse

Chargement du linge dans la sècheuse

Le linge peut s'abîmer.
Avant de le charger, consulter d'abord la section intitulée « 1. Conseils de soin du linge du linge ».

- Ouvrir la porte.
- Charger le linge dans la sècheuse.

Risque de dommages en cas de linge coincé.
Le linge peut s'abîmer s'il reste coincé lors de la fermeture de la porte.
Lors de la fermeture de la porte, ne pas coincer le linge dans l'ouverture.

Ne jamais surcharger le tambour. Une surcharge de la sècheuse risque d'abîmer le linge et de produire un séchage médiocre. Elle peut également froisser davantage le linge.

Fermeture de la porte

⚠ Dommages causés par du linge coincé.
Le linge peut s'abîmer s'il reste coincé lors de la fermeture de la porte.
Lors de la fermeture de la porte, ne pas coincer le linge dans l'ouverture.

- Fermer doucement la porte.

3. Sélection d'un programme

Mise en marche de la sècheuse

- Appuyer sur la touche .

L'écran de bienvenue s'allume.

Il existe différents moyens de sélectionner un programme de séchage dans le menu principal.

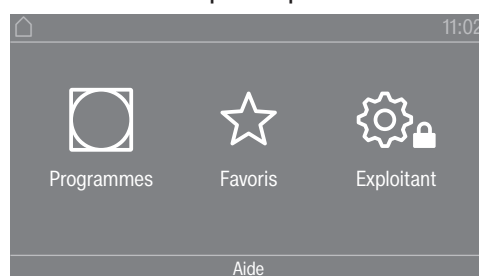

- Effleurer la touche sensitive  Programmes.

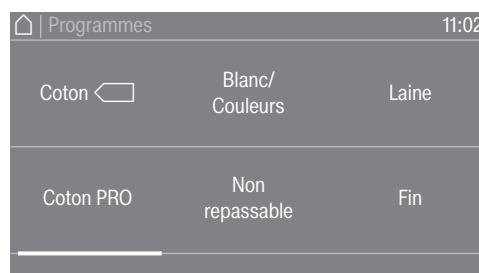

- Faire glisser vers la gauche, jusqu'à atteindre le programme requis.
- Effleurer la touche sensitive de ce programme.

Le menu standard de ce programme de séchage s'affiche alors à l'écran.

Sinon, il est possible de sélectionner un programme à partir de la liste des favoris.

Les programmes prédéfinis sous ☆ Favoris ne peuvent pas être modifiés via le mode Exploitant.

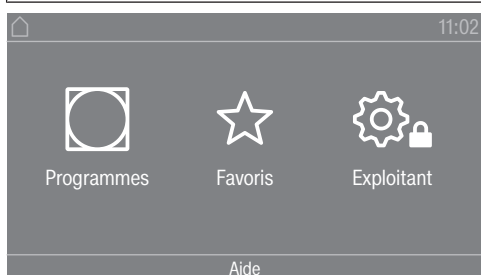

- Effleurer la touche sensitive ☆ Favoris.

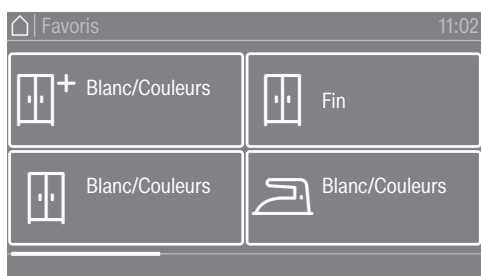

- Faire glisser vers la gauche, jusqu'à atteindre le programme requis.
- Effleurer le programme requis.

Le menu standard de ce programme de séchage s'affiche alors à l'écran.

4. Sélection des réglages de programmes

Sélection du niveau de séchage

Le niveau de séchage prédéfini de nombreux programmes peut être modifié, si besoin. Différents niveaux de séchage sont disponibles selon le programme.

Sélection d'options supplémentaires

Les programmes de séchage peuvent être complétés par diverses options supplémentaires. Certaines options peuvent uniquement être sélectionnées pour certains programmes de séchage.

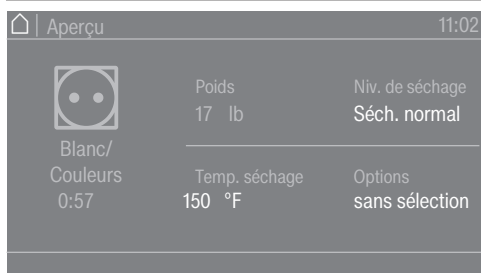

- Effleurer la touche sensitive Options.

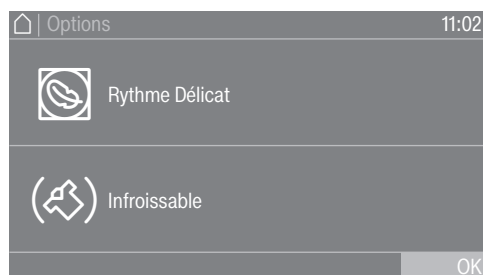

- Appuyer sur la touche sensitive de l'option souhaitée.
- Appuyer uniquement sur OK lorsque l'option s'affiche à l'écran.

Le symbole correspondant à l'option souhaitée (☞ ou ☜) s'affiche.

☞ Basse température*

Le séchage des textiles délicats, notamment du linge en acrylique (symbole d'entretien ☞) doit s'effectuer à basse température et pendant une durée prolongée.

☞ Rythme Délicat

Les articles fragiles sont séchés avec moins de rotations du tambour et une température de séchage inférieure.

☜ Infoissable

Le tambour continue à tourner à un rythme spécial à la fin du programme, en fonction du programme sélectionné. Cela permet de réduire les plis une fois le programme terminé.

La fonction Infoissable est désactivée par défaut (réglage d'usine). Elle peut être activée dans le mode Exploitant, avec une durée variable pouvant atteindre 12 heures. Ce réglage est disponible en mode Exploitant dans le menu Technique de procédé / Infoissable.

Séchage

5. Démarrage d'un programme

Démarrage d'un programme

Le programme peut être démarré dès que la touche sensitive *Start/Stop* commence à clignoter.

- Effleurer la touche sensitive *Start/Stop*.

Si une période de départ différé a été sélectionnée, elle s'affiche à l'écran.

Le programme de séchage démarre immédiatement ou à la fin de la période de départ différé. Le temps restant du programme s'affiche à l'écran.

Accès aux paramètres du programme en cours

Lorsque le programme est en cours, il est possible d'utiliser le menu déroulant pour afficher les paramètres du programme de séchage actuel (par ex. le niveau de séchage, la charge, les options sélectionnées, la température de séchage).

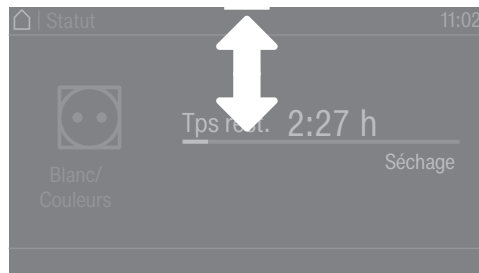

- Pour accéder au menu déroulant, faire glisser le doigt de haut en bas pendant que le programme est en cours d'exécution.

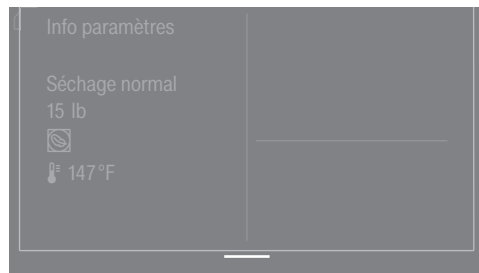

Le menu déroulant affiche les paramètres du programme de séchage.

- Pour fermer le menu déroulant, faire glisser le doigt de bas en haut ou effleurer la touche sensitive ↶.

Durée d'exécution du programme / Temps restant estimé

La durée d'exécution du programme dépend de la quantité, de la nature et de l'humidité résiduelle du linge. La durée du programme affichée pour les programmes de séchage peut donc varier ou « bondir ». L'électronique de la sècheuse s'adapte pendant le programme de séchage en cours. La durée d'exécution du programme affichée s'affine progressivement.

Lors de la première utilisation des programmes, le temps indiqué s'écarte parfois sensiblement du temps restant réel. La différence entre le temps estimé et le temps écoulé se réduit si le programme correspondant est exécuté plus souvent. Si des charges de tailles différentes sont séchées dans un même programme, l'affichage du temps restant ne peut indiquer qu'une durée approximative.

Fin du programme

Fin du programme Le linge commence à refroidir après la fin du programme. Le message Arrêt/Refroidissement s'affiche à l'écran pendant la phase de refroidissement. Le linge peut maintenant être retiré.

Une fois la phase de refroidissement et le programme de séchage terminés, le message Arrêt s'affiche.

La sècheuse s'arrête automatiquement après la durée programmée, à la fin d'un programme.

Si l'option Infroissable (☞)* a été sélectionnée, le tambour continue à tourner par intervalles après la fin du programme. Cela permet de réduire les plis si le linge ne peut pas être immédiatement retiré de la sècheuse.

* La fonction Infroissable est désactivée par défaut (réglage d'usine) et peut être activée dans le mode Exploitant.

Retrait du linge

- Ouvrir la porte.
- Retirer tous les articles du tambour.

Si du linge est oublié dans la sècheuse, il risque de s'abîmer s'il est de nouveau séché.

Toujours retirer tout le linge du tambour.

- Éteindre la sècheuse en effleurant la touche .

Remarques sur l'entretien

Cette sècheuse nécessite un entretien régulier, en particulier si elle est utilisée en continu. Pour en savoir plus, voir la section intitulée « Nettoyage et entretien ».

Minuterie

Condition préalable au réglage de la minuterie

L'option Départ différé doit être activée dans le mode Mode exploitant du menu Commande / Affichage pour que la fonction Minuteur puisse être sélectionnée. Avant le démarrage du programme, la fonction Minuteur peut être utilisée pour sélectionner une heure de démarrage ou une heure de fin du programme.

Réglage de la minuterie

- Effleurer la touche sensitive Minuterie.
- Sélectionner l'option Arrêt à, Départ dans ou Départ à.
- Régler les heures et les minutes, puis confirmer la saisie avec la touche sensitive OK.

Modification du déroulement de programme

Laveuse

Changement du programme

Changement du programme de lavage

Interruption d'un programme

Pour changer de programme, il convient d'annuler au préalable le programme en cours.

Il est possible d'interrompre un programme de lavage à tout moment après l'avoir lancé.

Si le programme est verrouillé, les programmes de désinfection ou de paiement ne peuvent être annulés qu'en saisissant un code.

- Effleurez la touche sensitive *Start/Stop* (Marche/Arrêt).

L'écran affiche ce qui suit :

i Programme interrompu. Continuer avec «Start/Stop»

L'écran affiche ce qui suit :



- Sélectionnez Arrêt.



Le bain lessiviel n'est pas évacué afin de pouvoir être réutilisé dans un programme ultérieur. Une fois le programme terminé, l'écran de fin du programme s'affiche. Il est possible de passer au menu principal pendant que le bain lessiviel est présent dans le tambour ou de vidanger le bain lessiviel en appuyant sur la commande Démarrer vidange. Si une évacuation automatique permanente de l'eau est requise, Vidange automatique peut être activé en mode exploitant.

La porte de chargement reste verrouillée tant que l'appareil contient de l'eau.

La porte peut être ouverte selon la condition suivante : Fin du programme sans eau. Si la température est trop élevée, attendez que celle-ci baisse afin de pouvoir ouvrir la porte.

- Attendez que la porte se déverrouille.
- Ouvrir la porte en la tirant.
- Sortir le linge.

Modification du déroulement de programme

Mise sous tension de la laveuse après une interruption de l'alimentation électrique

Si la laveuse est mise hors tension à l'aide du bouton  au cours d'un programme de lavage, le programme est interrompu.

- Remettre la laveuse sous tension à l'aide du bouton .
- Un message s'affiche à l'écran.
- Effleurer la touche sensitive *Start/Stop (Marche / Arrêt)*.

Le programme reprend.

Modification du déroulement de programme

Ajout ou retrait de linge

Vous pouvez ajouter ou retirer du linge pendant un court moment immédiatement après avoir lancé le programme.

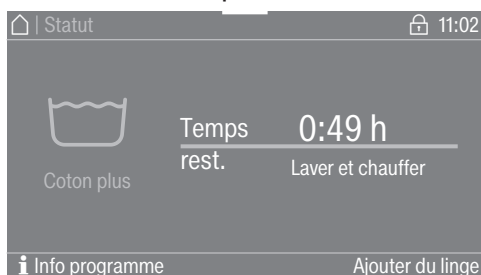

- Effleurez la zone de sélection *Ajouter du linge*.

Si le message *Ajouter du linge* ne s'affiche pas à l'écran, c'est qu'il n'est plus possible d'ajouter de linge.

Le programme de lavage s'arrête et la porte se déverrouille.

⚠ Risque de brûlures chimiques par le détergent.
Lors de l'ajout ou du retrait du linge, votre peau peut entrer en contact avec le détergent, surtout si le détergent déborde.
Faites attention en plaçant vos mains à l'intérieur du tambour.
En cas de contact de l'eau savonneuse avec la peau, rincez immédiatement et abondamment avec de l'eau tiède.

- Ouvrir la porte en la tirant.
- Ajoutez ou retirez du linge.
- Fermez la porte.
- Effleurez la touche sensitive *Start/Stop* (Marche/Arrêt).

Le programme de lavage reprend.

Sécheuse

Changement de programme après son démarrage

Il n'est plus possible de changer de programme une fois que le programme a démarré (cela prévient toute modification involontaire). Pour changer de programme, il convient d'annuler au préalable le programme en cours.

⚠ Risque d'incendie en raison d'une utilisation et d'un fonctionnement incorrects.

Le linge peut brûler et détruire la sécheuse et ce qui l'entoure.

Voir la section intitulée « Consignes de sécurité importantes » pour plus de précisions.

Annulation du programme en cours

- Effleurer la touche sensitive *Start/Stop*.

Le message suivant s'affiche à l'écran : Voulez-vous annuler le programme ?

- Effleurer la touche sensitive oui pour annuler le programme en cours.

⚠ Risque de brûlures en cas de contact avec le linge chaud ou le tambour de la sécheuse.

Il est possible de se brûler lors du contact avec le linge chaud ou le tambour de la sécheuse.

Laisser refroidir le linge avant de le sortir avec précaution de la sécheuse.

L'ouverture de la porte de la sécheuse pendant le déroulement de programme annule le programme en cours.

Si la fonction Comportem. ouvert. porte / Interrompre le programme est sélectionnée dans le mode Exploitant, le programme en cours s'interrompt lors de l'ouverture de la porte. En cas d'interruption, la sécheuse reste dans le programme en cours.

Le programme interrompu se poursuit lorsque la porte est refermée et que la touche sensitive *Start/Stop* est effleurée.

Nouvelle sélection d'un programme annulé

Ajout de linge

- Ouvrir et fermer la porte.
- Sélectionner et démarrer un nouveau programme.
- Ouvrir la porte.

⚠ Risque de brûlures en cas de contact avec le linge chaud ou le tambour.

Le linge et le tambour sont encore chauds et peuvent causer des brûlures en cas de contact.

Laisser refroidir le linge avant de le sortir avec précaution de la sécheuse.

- Ajouter des articles.
- Fermer la porte.
- Lancer le programme.

Ajout de linge lorsque le départ différé est en cours

Ouvrir la porte pour ajouter ou sortir du linge.

- Tous les réglages de programmes sont alors enregistrés.
- Il est toujours possible de modifier le niveau de séchage, si besoin.

Modification du déroulement de programme

- Ouvrir la porte.
- Sortir ou ajouter du linge.
- Fermer la porte.
- Effleurer la touche sensitive *Start/Stop* pour que le départ différé reprenne.

Temps restant

Des modifications apportées au déroulement de programme peuvent entraîner des variations de la durée affichée à l'écran.

Résolution des problèmes

Ouverture de la porte en cas d'urgence / de panne de courant

La porte de chargement ne peut pas être ouverte.

⚠ Attention! Risque de blessure dû à la rotation du tambour et risque de brûlure.
Avant d'insérer la clé Torx, vérifier que l'appareil est débranché, que le tambour s'est arrêté et qu'il n'y a pas d'eau dans l'appareil.

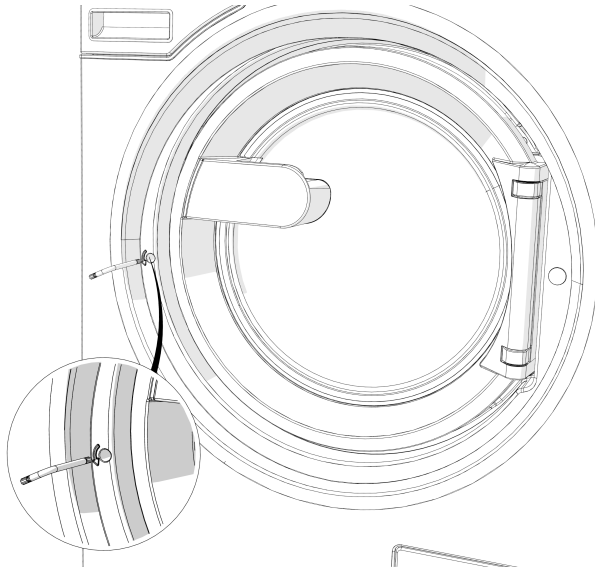

- À l'aide d'une clé Torx T 40, faire tourner le composant de déverrouillage avec l'hexagone interne sur deux tours complets **dans le sens antihoraire (vers la gauche)**.

Conseil : Il sera plus facile de faire tourner le mécanisme de déverrouillage d'urgence en poussant simultanément sur la porte.

Le composant de déverrouillage se trouve en face de la charnière de la porte, à la hauteur de la poignée de la porte (voir le schéma).

Le composant de déverrouillage ne doit pas être tourné vers la droite.
Cela endommagerait le verrouillage de la porte.

La résistance diminue sensiblement. Une fois que le composant de déverrouillage tourne librement, la porte est déverrouillée.

Conseil : Il n'est pas nécessaire de revisser le composant de déverrouillage.

La porte peut maintenant être ouverte.

Guide de dépannage

Ouverture de la porte en cas de blocage de l'évacuation d'eau et/ou de panne de courant

⚠ Débrancher l'appareil de l'alimentation électrique.

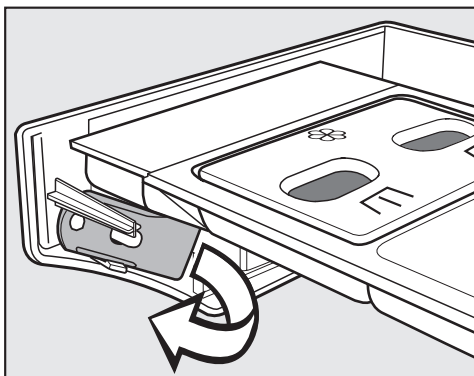

- Le levier situé derrière le bac à produits permet d'ouvrir le panneau d'accès au système de vidange.
Le levier est fourni dans le paquet d'accessoires / comme accessoire pour les modèles équipés d'un bac à produits verrouillé.
Retirer le levier.

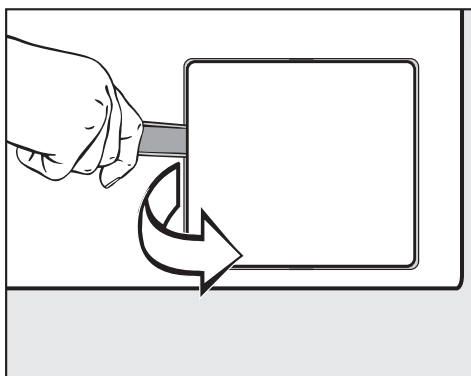

- Ouvrir le panneau d'accès au système de vidange.

Si l'évacuation d'eau est bouchée, la laveuse peut contenir une grande quantité d'eau.

⚠ Si du linge a été lavé à haute température, l'eau contenue dans l'appareil peut encore être chaude.

- Placer un récipient sous le panneau d'accès.

Ne pas dévisser complètement le filtre de vidange.

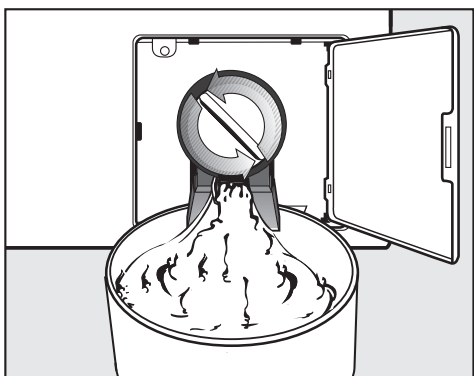

- Dévisser le filtre de vidange pour laisser l'eau s'écouler.
- Resserrer le filtre si l'écoulement d'eau doit être interrompu.

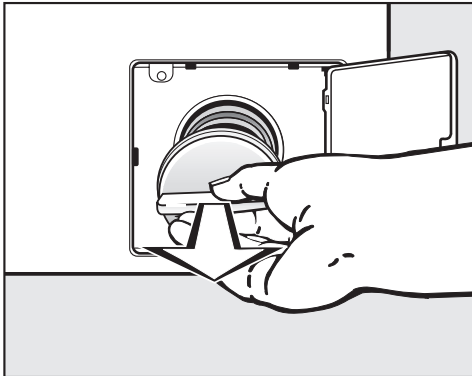

- Si l'eau ne s'écoule pas, dévisser complètement le filtre de vidange.
- Nettoyer soigneusement le filtre de vidange.

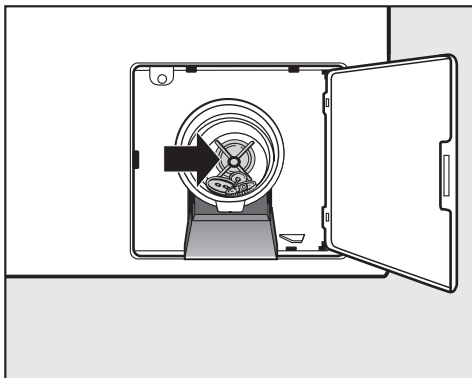

- Retirer les corps étrangers éventuels (boutons, pièces, etc.) et nettoyer l'intérieur. Vérifier que les turbines tournent correctement en les faisant pivoter manuellement.
- Remettre le filtre de vidange en place et le visser.

⚠ Vérifier que le filtre de vidange est en place et bien serré. Sinon, il y a un risque de fuite d'eau pendant le fonctionnement de l'appareil.

Guide de dépannage

Service à la clientèle Miele

En cas de dysfonctionnement, contacter le service à la clientèle Miele.

Une fois le service à la clientèle Miele contacté, indiquer le modèle, le numéro de série (SN) et le numéro de matériel (Mat-Nr) de l'appareil. Ces renseignements figurent sur la plaque signalétique. La plaque signalétique est visible dans l'anneau de porte lorsque la porte de chargement est ouverte, ou à l'arrière de l'appareil, en haut :

| | | | |
|-----------------|---|-----------------|--|
| Model | | | |
| SN: | / | 0 0 0 0 0 0 0 0 | |
| Art.-Nr. | | Mat -Nr. | |
| IBN | | | |

Exemple d'image

Indiquer également au service à la clientèle Miele le message d'erreur qui s'affiche à l'écran de l'appareil.

Utiliser uniquement des pièces de rechange Miele d'origine. Le service à la clientèle Miele aura également besoin du modèle, du numéro de série (SN) et du numéro de matériel (Mat-Nr) pour la commande.

Guide de dépannage

La majorité des erreurs et des problèmes qui surviennent au cours de l'utilisation quotidienne peuvent être résolus sans assistance extérieure. Dans bon nombre de cas, cela permet d'économiser du temps et de l'argent, car il est alors inutile de faire appel au service à la clientèle Miele.

Les tableaux suivants sont destinés à aider à déceler la cause d'un dysfonctionnement ou d'une erreur et à y remédier. Toutefois :





⚠ Les réparations sur les appareils électriques doivent être effectuées exclusivement par un technicien agréé. Les réparations réalisées par des personnes non qualifiées peuvent entraîner de graves dangers pour les utilisateurs.

Démarrage impossible d'un programme

| Problème | Cause et solution possibles |
|-------------------------------------------------------------------------------------------------------------------------------------|-------------------------------------------------------------------------------------------------------------------------------------------------------------------------------------------------------------------------------------------------------------------------------------------------------------------------------------------------------------------------------------------------------------------------------------------------------------------------------------------------------------------------------------------------------------------------------------------------------------------------------|
| L'écran reste sombre, et la touche sensible Marche / Arrêt ne s'allume pas ou ne clignote pas. | <p>La colonne de lavage/séchage n'est pas alimentée en électricité.</p> <ul style="list-style-type: none">■ Vérifier que la colonne de lavage/séchage est allumée.■ Vérifier que la colonne de lavage/séchage est branchée à l'alimentation électrique.■ Vérifier si le fusible a sauté. <p>La colonne de lavage/séchage s'est éteinte automatiquement pour économiser de l'énergie.</p> <ul style="list-style-type: none">■ Rallumer la colonne de lavage/séchage à l'aide de la touche . |
| Le message suivant s'affiche à l'écran : F - Anomalie serrure de porte. Possibilité de continuer via la touche «Start/Stop». | <p>Échec du verrouillage de la porte.</p> <ul style="list-style-type: none">■ Refermez la porte.■ Relancez le programme. <p>Si le message d'erreur s'affiche à nouveau, contactez le Service Miele.</p> |

| Problème | Cause et solution possibles |
|----------------------------------------------------------------------------------------------------------------------------|---------------------------------------------------------------------------------------------------------------------------------------------------------------------------------------------------------------------------------|
| L'écran est sombre et la touche sensitive <i>Start/Stop</i> (Marche/Arrêt) clignote lentement. | Si le mode veille a été activé en mode Exploitant, l'écran s'éteint automatiquement pour économiser de l'énergie. <ul style="list-style-type: none"> ■ Effleurez n'importe quelle touche. L'écran se rallume. |
| Le programme est sur l'écran de prédémarrage et la touche sensitive <i>Marche / Arrêt</i> commence ne clignote pas. | La porte de chargement a été poussée, mais n'est pas fermée correctement. <ul style="list-style-type: none"> ■ Vérifier que la porte de chargement est bien fermée. |

Annulation de programme et message d'erreur

| Problème | Cause et solution possibles |
|---------------------------------------------------------------------------------------------------------------------------------------------------------------|--------------------------------------------------------------------------------------------------------------------------------------------------------------------------------------------------------------------------------------------------------------------------------------------------------------------------------------------------------------------------------------------------------------------|
|  F - Anomalie vidange. Si le redémarrage échoue, contactez le Service Miele. | La vidange est bloquée ou restreinte. Le tuyau de vidange a été fixé trop haut. <ul style="list-style-type: none"> ■ Nettoyer le filtre et la pompe de vidange. ■ La hauteur de refoulement maximale est de 1 m (3,3 pi). |
|  F - Anomalie vidange. Si le redémarrage échoue, contactez le Service Miele. | L'arrivée d'eau est partiellement ou totalement bloquée. <ul style="list-style-type: none"> ■ Vérifiez que l'arrivée d'eau est ouverte correctement. ■ Vérifiez la présence éventuelle de fuites sur les tuyaux d'arrivée d'eau. ■ Vérifiez si la pression de raccordement à l'eau est suffisante. ■ Vérifiez que les tuyaux d'arrivée d'eau ne sont pas coudés. |
|  La température de désinfection n'est pas dépassée. | La température souhaitée n'a pas été atteinte durant le programme de désinfection. <ul style="list-style-type: none"> ■ La laveuse n'a pas effectué correctement la désinfection. ■ Relancer le programme. |
|  Anomalie F. Si l'appareil ne redémarre pas, contactez le Service Miele. | Une anomalie est détectée. <ul style="list-style-type: none"> ■ Débrancher la colonne de lavage/séchage de l'alimentation électrique. ■ Attendre au moins 2 minutes avant de la rebrancher à l'alimentation électrique. ■ Rallumer la colonne de lavage/séchage. ■ Relancer le programme. Si le message d'erreur persiste, contacter le service à la clientèle Miele. |

Un message s'affiche à l'écran

| Problème | Cause et solution possibles |
|----------------------------------------------------------------------------------------------------------|---------------------------------------------------------------------------------------------------------------------------------------------------------|
|  Bidon de dosage vide | L'un des réservoirs de dosage de lessive liquide est vide. <ul style="list-style-type: none"> ■ Remplissez les réservoirs de lessive. |

Guide de dépannage

| Problème | Cause et solution possibles |
|--------------------------------------------------------------------------------------|-------------------------------------------------------------------------------------------------------------------------------------------------------------------------------------------------------------------------------------------------------------------------------------------|
| i Info Hygiène : démarrer un programme à 60°C min. | Lors du dernier cycle de lavage, un programme de lavage avec une température inférieure à 60 °C (140 °F) a été sélectionné. <ul style="list-style-type: none"> ■ Démarrez un programme à 60 °C (140 °F) minimum ou le programme Nettoyage machine / Options / Intensif. |
| i F - Anomalie vidange. Si le redémarrage échoue, contactez le Service Miele. | L'alimentation en eau chaude est partiellement ou totalement bloquée. <ul style="list-style-type: none"> ■ Vérifier que l'alimentation en eau chaude est correctement ouverte. ■ Vérifier que le tuyau d'arrivée d'eau n'est pas coudé. |
| i Le linge n'est pas correctement essoré | Lors de l'essorage final, la vitesse d'essorage sélectionnée n'a pas été atteinte en raison d'un déséquilibre trop important. <ul style="list-style-type: none"> ■ Vérifier que la laveuse est à niveau. ■ Relancer le cycle d'essorage. |
| i L'appareil fuit | La laveuse ou la vanne de vidange présente une fuite. <ul style="list-style-type: none"> ■ Fermer le robinet. ■ Contacter le service à la clientèle. |

Résultats de lavage insuffisants

| Problème | Cause et solution possibles |
|-----------------------------------------------------------------------------------------------------------------------|-----------------------------------------------------------------------------------------------------------------------------------------------------------------------------------------------------------------------------------------------------------------------------------------------------------------------------------------------------------------------------------------------------------------------------------------------------------------------------------------------------------------------------------------------------------------------------------------------------------|
| La lessive liquide ne donne pas les résultats escomptés. | Les lessives liquides ne contiennent généralement pas d'agents de blanchiment. Elles n'enlèvent donc pas les taches de fruit, de café ou de thé. <ul style="list-style-type: none"> ■ Utiliser une lessive en poudre contenant un agent de blanchiment. ■ Verser du détachant en poudre dans le bac  du compartiment de dosage et de la lessive liquide dans une boule doseuse. ■ Ne jamais verser de détachant en poudre et de lessive liquide ensemble dans le bac à produits. |
| Des dépôts blanchâtres ressemblant à de la lessive en poudre sont visibles sur le linge foncé après le lavage. | La lessive contient des composés d'adoucissement de l'eau (zéolites) non solubles dans l'eau. Ils ont fini par se coller sur le linge. <ul style="list-style-type: none"> ■ Une fois le linge sec, essayer d'enlever ces dépôts à l'aide d'une brosse douce. ■ À l'avenir, laver les textiles foncés avec une lessive ne contenant aucun zéolite. Les lessives liquides ne contiennent généralement pas de zéolites. |

| Problème | Cause et solution possibles |
|------------------------------------------------------------------------------|---------------------------------------------------------------------------------------------------------------------------------------------------------------------------------------------------------------------------------------------------------------------------------------------------------------------------------------------------------------------------------------------------------------|
| Les textiles qui étaient très gras ne sont pas correctement nettoyés. | <ul style="list-style-type: none"> ■ Sélectionner un programme avec pré-lavage. Utiliser de la lessive liquide pour le pré-lavage. ■ Pour le lavage principal, continuer à utiliser de la lessive en poudre universelle. |
| | <p>Pour laver les vêtements de travail très sales, il est recommandé d'utiliser une lessive spéciale lors du lavage principal. Prière de se renseigner auprès du revendeur de lessives et de produits de lavage.</p> |
| Des particules grises et graisseuses adhèrent au linge lavé. | <p>Une quantité insuffisante de lessive a été utilisée. Le linge présentait de nombreuses taches de graisse (huiles, pom-mades).</p> <ul style="list-style-type: none"> ■ Augmenter la quantité de lessive en poudre ou liquide avec ce type de linge sale. ■ Avant le prochain lavage, lancer un programme à 60 °C (140° F) avec une lessive liquide et sans aucune charge de linge. |

Résultats de séchage insuffisants

| Problème | Cause et solution possibles |
|------------------------------------------------------------------------------------------------|------------------------------------------------------------------------------------------------------------------------------------------------------------------------------------------------------------------------------------------------------------------------------------------------------------------------------------------------------------------------------------------------------------------------------------------|
| Ajuster la charge. Le tambour est vide ou le linge est trop sec. | <p>Il ne s'agit pas d'une anomalie. Dans certains programmes, si le tambour est sous-chargé ou vide, le programme est annulé. Cela peut également se produire si le linge est déjà sec.</p> <ul style="list-style-type: none"> ■ Utiliser le programme de séchage à air chaud pour sécher des articles individuels. ■ Effacer le message : <ul style="list-style-type: none"> – Ouvrir la porte. |
| Interruption de l'alimentation électrique; arrêt du programme. Appuyer sur la touche OK | <p>La sècheuse a été éteinte ou une coupure de courant s'est produite pendant le processus de séchage.</p> <ul style="list-style-type: none"> ■ Appuyer sur la touche <i>OK</i> après avoir remis la sècheuse en marche / avoir rétabli l'alimentation, puis recommencer le programme. |

Guide de dépannage

| Problème | Cause et solution possibles |
|------------------------------------------------------------------------------------------------------------------|---------------------------------------------------------------------------------------------------------------------------------------------------------------------------------------------------------------------------------------------------------------------------------------------------------------------------------------------------------------------------------------------------------------------------------------------------------------------------------------------------------------------------------------------------------------------------------------------------------------------------------------------------------------------------------------------------------------------------------------------------------------------------------------------------------------------------------------------------------------------------------------------------------------------------------------------------------------------------------------------------------------------------------------------------------------------------------------------------------------------------------------------------------------------------------------------------------------------------------------------------------------------------------------|
| <p>Nettoyer les circuits d'air. Nettoyer le filtre à peluches. Vérifier le guidage d'air.</p> | <p>Rappel du nettoyage du filtre à peluches.</p> <ul style="list-style-type: none"> ■ Nettoyer le filtre à peluches. ■ Effacer le message du problème : <ul style="list-style-type: none"> – Appuyer sur <i>OK</i>. <p>Un défaut a été identifié dans le guidage d'air.</p> <ul style="list-style-type: none"> ■ Nettoyer le filtre à peluches. ■ Vérifier toutes les causes possibles décrites sous le problème intitulé « Le processus de séchage dure très longtemps ou est interrompu ». ■ Effacer le message du problème : <ul style="list-style-type: none"> – Ouvrir et fermer la porte. <p>La conduite d'évacuation d'air peut être très longue, mais ce n'est pas une anomalie.</p> <ul style="list-style-type: none"> ■ Si la conduite d'évacuation d'air est très longue, les durées des programmes sont prolongées et la consommation d'énergie augmente. <p>Un défaut significatif a été identifié dans le guidage d'air.</p> <ul style="list-style-type: none"> ■ Voir ci-dessus. ■ Effacer le message d'erreur : <ul style="list-style-type: none"> – Appuyer sur <i>OK</i>. |
| <p>Le linge n'est pas suffisamment séché.</p> | <p>La charge est composée de différents types de textiles.</p> <ul style="list-style-type: none"> ■ Finir le séchage en sélectionnant le programme Séchage par minuterie. ■ La prochaine fois, sélectionner un programme adapté. Voir le document intitulé « Tableau des programmes ». |
| <p>Les oreillers en plumes dégagent une odeur désagréable après le séchage.</p> | <p>Lorsqu'elles sont chauffées, les plumes ont tendance à absorber leur propre odeur ou des odeurs provenant d'autres sources.</p> <ul style="list-style-type: none"> ■ Ces odeurs peuvent être réduites par une ventilation naturelle après le séchage. |
| <p>Les articles de linge en fibres synthétiques sont chargés d'électricité statique après le séchage.</p> | <p>Les fibres synthétiques ont tendance à se charger électriquement.</p> <ul style="list-style-type: none"> ■ Pendant le programme de lavage, l'utilisation d'un adoucissant pendant le cycle final peut diminuer l'accumulation d'électricité statique. |
| <p>Des peluches se sont accumulées.</p> | <p>Les peluches, qui se forment surtout par le frottement pendant le port et le lavage des textiles, se détachent. La sècheuse exerce quant à elle une contrainte minime sur les textiles et n'a donc aucune incidence sur leur durée de vie.</p> <ul style="list-style-type: none"> ■ Les peluches sont retenues par le filtre à peluches et peuvent facilement être enlevées (voir le chapitre intitulé « Nettoyage et entretien »). |

| Problème | Cause et solution possibles |
|-----------------------------------------------------------------------|--------------------------------------------------------------------------------------------------------------------------------------------------------------------------------------------------------------------------------------------------------------------------------------------------------------------------------------------------------------------------------------------------------|
| Formation de condensation dans le tambour. | <p>La sècheuse est installée sur une conduite d'évacuation d'air partagé.</p> <ul style="list-style-type: none"> ■ La sècheuse doit toujours être installée avec un clapet anti-retour en cas d'utilisation d'une conduite combinée. ■ Vérifier régulièrement l'éventuelle présence de défaillances sur le clapet anti-retour et le remplacer au besoin. |
| Le processus de séchage dure très longtemps ou est interrompu. | <p>Dans certains cas, l'utilisateur peut être invité à nettoyer les circuits d'air / le guidage d'air.</p> <ul style="list-style-type: none"> ■ Vérifier toutes les causes possibles décrites ci-dessous. |
| | <p>Le filtre à peluches est obstrué.</p> <ul style="list-style-type: none"> ■ Retirer les peluches. |
| | <p>La zone de guidage d'air est obstruée par des cheveux et des peluches, par exemple.</p> <ul style="list-style-type: none"> ■ Nettoyer la zone de guidage d'air. ■ Il est possible de retirer le couvercle de la partie chargement pour nettoyer le guidage d'air inférieur. |
| | <p>La conduite d'évacuation d'air ou ses ouvertures sont obstruées par des cheveux et des peluches, par exemple.</p> <ul style="list-style-type: none"> ■ Vérifier et nettoyer tous les composants de la conduite d'évacuation d'air (par ex. le tuyau mural, la grille externe, les courbures, les coudes, etc.). |
| | <p>Le débit d'air est insuffisant (par ex. parce qu'il est installé dans une petite pièce).</p> <ul style="list-style-type: none"> ■ Lors du séchage, prévoir une aération suffisante en ouvrant une fenêtre. |
| | <p>Le linge n'a pas été suffisamment essoré.</p> <ul style="list-style-type: none"> ■ À l'avenir, vérifier que le linge est soigneusement essoré à la vitesse d'essorage appropriée dans la laveuse. |
| | <p>La sècheuse est surchargée.</p> <ul style="list-style-type: none"> ■ Ne pas dépasser la charge maximale pour le programme de séchage sélectionné. |
| | <p>Des pièces métalliques, comme des fermetures éclair, ont faussé le calcul automatique du degré d'humidité du linge de la sècheuse.</p> <ul style="list-style-type: none"> ■ Dorénavant, ouvrir toutes les fermetures éclair. ■ Si le problème se reproduit, faire sécher les vêtements munis de longues fermetures éclair en utilisant le programme de séchage à air chaud. |

Problèmes d'ordre général avec la colonne de lavage/séchage

| Problème | Cause et solution possibles |
|---------------------------------------------------------------|------------------------------------------------------------------------------------------------------------------------------------------------------------------------------------------------------------------|
| La colonne de lavage/séchage vibre pendant l'essorage. | <p>Les pieds de l'appareil sont mal réglés et ne sont pas bloqués.</p> <ul style="list-style-type: none"> ■ Régler les pieds de la colonne de lavage/séchage de sorte qu'elle soit bien à niveau. |

Guide de dépannage

| Problème | Cause et solution possibles |
|-------------------------------------------------------------------------------------------------------|---------------------------------------------------------------------------------------------------------------------------------------------------------------------------------------------------------------------------------------------------------------------------|
| La pompe émet des bruits inhabituels. | Il ne s'agit pas d'une erreur. Les bruits d'aspiration en début et en fin de pompage sont normaux. |
| Une grande quantité de résidus de lessive reste dans le bac à produits. | La pression d'eau est trop faible. ■ Nettoyer les filtres d'arrivée d'eau. |
| | La lessive en poudre utilisée avec des adoucisseurs d'eau a tendance à devenir collante. ■ Nettoyer le bac à produits. À l'avenir, verser d'abord la lessive, puis l'adoucisseur d'eau. |
| L'adoucissant n'est pas complètement distribué, ou il reste trop d'eau dans le compartiment ☼. | Le siphon n'est pas correctement positionné ou est obstrué. ■ Nettoyez le siphon (voir « Nettoyer le bac à produits » dans « Nettoyage et entretien »). |
| L'écran est dans une autre langue. | Une autre langue a été sélectionnée. ■ Éteindre, puis rallumer la colonne de lavage/séchage. La langue de l'exploitant sélectionnée s'affiche à l'écran. |
| | La langue de l'exploitant a été modifiée. ■ Sélectionner la langue souhaitée (voir le chapitre intitulé « Mode exploitant – Langue »). |
| Le linge n'est pas correctement essoré. Le linge est encore humide. | L'appareil a détecté un déséquilibre trop important durant l'essorage final, et la vitesse d'essorage a été réduite automatiquement. ■ Pour que le linge se répartisse mieux dans le tambour, toujours laver ensemble des articles de différentes tailles. |
| Le tambour reste immobile, mais le programme continue. | Erreur dans le déroulement de programme ■ Éteindre et rallumer la laveuse à l'aide du bouton ①. ■ Un message s'affiche à l'écran. ■ Effleurer la touche sensitive <i>Start/Stop (Marche / Arrêt)</i> . Le tambour continue à tourner et le programme reprend. |

La porte ne s'ouvre ou ne se ferme pas

| Problème | Cause et solution possibles |
|------------------------------------------------------------------------------------------------------------------------------|-------------------------------------------------------------------------------------------------------------------------------------------------------------------------------------------------------------------------------------------------------------------|
| Impossible d'ouvrir la porte. | La porte est verrouillée pendant le processus de lavage. ■ Effleurez la touche sensitive <i>Start/Stop (Marche/Arrêt)</i> . ■ Sélectionnez <i>Annulation programme</i> ou <i>Ajouter du linge</i> . La porte se déverrouille et peut alors être ouverte. |
| | Il reste de l'eau dans le tambour et la laveuse ne parvient pas à l'évacuer. ■ Videz le système de vidange comme indiqué dans la section « Questions fréquemment posées ». |
| À la fin d'un programme ou après avoir annulé un programme, le message suivant s'affiche à l'écran : Refroidissement. | Si la température du bain lessiviel est supérieure à 50 °C (122 °F), la porte ne peut pas être ouverte pour éviter que l'utilisateur ne s'ébouillante. ■ Attendre que la température dans le tambour baisse et que le message à l'écran disparaisse. |

| Problème | Cause et solution possibles |
|------------------------------------------------------------------------------------------------------------------------|-----------------------------------------------------------------------------------|
| Le message suivant s'affiche à l'écran : F - Erreur de verrouillage de la porte. Contactez le service Miele. | Le verrouillage de la porte est bloqué. ■ Contacter le service à la clientèle. |

Nettoyage et entretien

⚠ Débrancher la colonne de lavage/séchage de l'alimentation électrique.

- Si possible, réaliser le nettoyage et l'entretien de la colonne de lavage/séchage après son utilisation.

Ne pas utiliser un nettoyeur à haute pression ou un jet d'eau pour nettoyer la colonne de lavage/séchage.

- Nettoyer le **caisson de l'appareil, le panneau de commande et les pièces en plastique** avec un produit de lavage doux non abrasif ou avec un chiffon doux humide uniquement. Essuyer à l'aide d'un chiffon doux.

Les produits abrasifs rayent la surface.

- Nettoyer les éléments en acier inoxydable du caisson à l'aide d'un produit nettoyant inox de marque déposée.
- Éliminer les dépôts accumulés dans le joint de porte à l'aide d'un chiffon humide.

Ne pas laisser les produits de nettoyage pénétrer dans les composants électriques.

- Lors de la désinfection des surfaces, utiliser un chiffon humide uniquement pour nettoyer la façade et autour du verrouillage de porte. Ne pulvériser aucun liquide sur les surfaces.

Accumulation de rouille

Le tambour est fabriqué en acier inoxydable. L'eau ou les corps étrangers contenant des substances ferreuses (par ex. des trombones, des boutons métalliques ou des copeaux métalliques), qui sont placés dans la laveuse en même temps que le linge peuvent entraîner une accumulation de rouille dans le tambour. Nettoyer le tambour régulièrement dans ce cas, et si de la rouille se forme, l'éliminer immédiatement à l'aide d'un produit d'entretien pour l'inox de marque déposée. Inspecter les joints de porte à la recherche de résidus ferreux et nettoyer soigneusement comme décrit ci-dessus. Cette opération doit être effectuée régulièrement.

Nettoyage du bac à produits, des compartiments à lessive et des siphons

- Nettoyer soigneusement le bac à produits et les compartiments à lessive avec de l'eau chaude pour éliminer les résidus et incrustations de lessive.
- Si l'appareil ne doit pas être utilisé pendant une période prolongée, laisser la trappe du bac à produits ouverte.

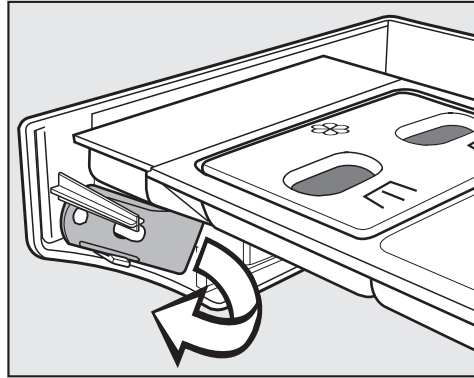

- Il y a un levier jaune derrière le panneau du bac à produits.
- Retirer le levier.

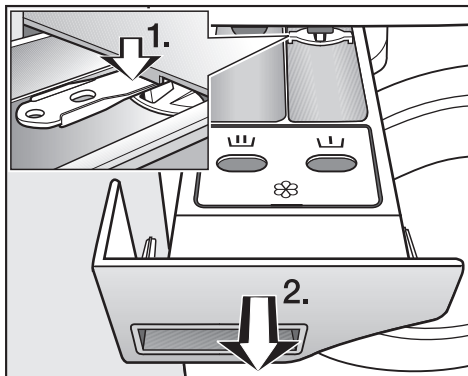

- Tirer sur le bac à produits jusqu'à sentir une résistance.
- 1. Utiliser le levier pour baisser et débloquer le verrouillage.
- 2. Ouvrir le bac à produits.

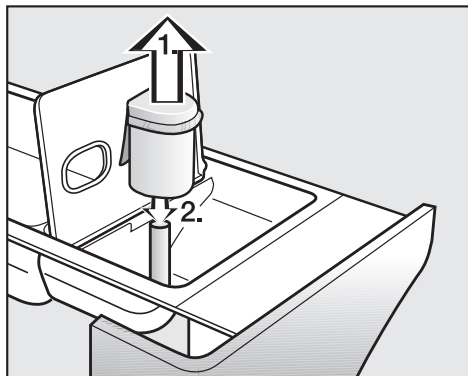

- Nettoyer le siphon.
- 1. Retirer le siphon du compartiment  et le rincer à l'eau chaude. Nettoyer le tuyau du siphon de la même manière.
- 2. Remettre le siphon en place.

Nettoyage et entretien

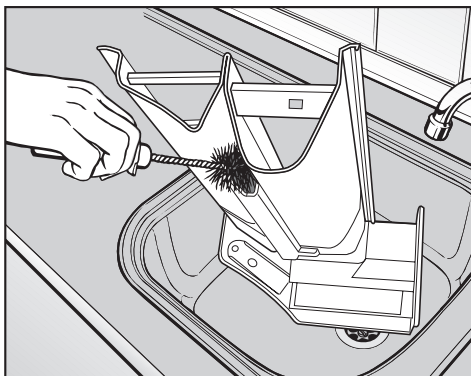

- Nettoyer le canal de l'adoucissant à l'eau chaude avec une brosse.

Nettoyer soigneusement le siphon et le canal de l'adoucissant après avoir utilisé plusieurs fois de l'amidon liquide. L'amidon liquide peut boucher l'appareil.

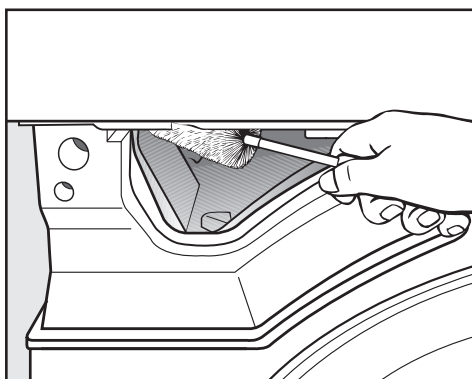

- À l'aide d'un goupillon, enlever les résidus de lessive et les dépôts calcaires sur les buses à l'intérieur du bac à produits.

Nettoyage des filtres d'arrivée d'eau

La laveuse est équipée de filtres qui protègent les électrovannes d'arrivée d'eau. Il est nécessaire d'inspecter ces filtres tous les 6 mois environ. Contrôler les filtres plus souvent si des interruptions fréquentes de l'alimentation en eau externe se produisent.

Nettoyer les filtres des tuyaux d'arrivée d'eau

- Fermer le robinet.
- Dévisser le tuyau d'arrivée d'eau du robinet.

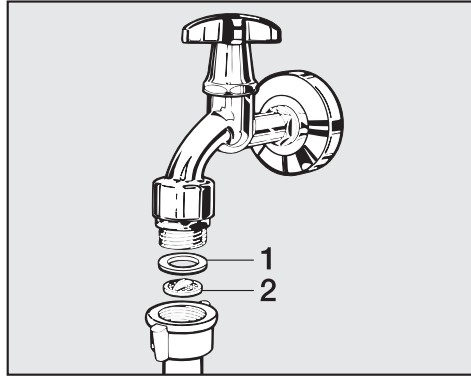

- Retirer le joint en caoutchouc (1) du raccord.
- À l'aide d'une pince à bec fin, saisir la barre du filtre en plastique (2) et la retirer.
- Nettoyer le filtre en plastique.
- Le remontage s'effectue dans l'ordre inverse.

Ouvrir l'alimentation en eau et vérifier qu'il n'y a aucune fuite. Si de l'eau s'écoule, resserrer le raccord.

Nettoyage des filtres dans les électrovannes d'arrivée d'eau

- À l'aide d'une pince, desserrer avec précaution l'écrou en plastique strié sur la vanne d'arrivée d'eau et le dévisser.

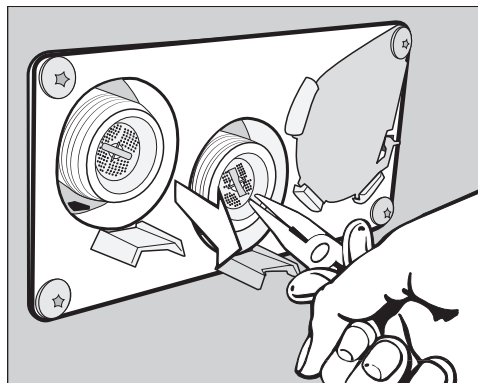

- À l'aide d'une pince à bec fin, retirer le filtre près de la barre et le nettoyer. Le remontage s'effectue dans l'ordre inverse.

Remettre les filtres en place après les avoir nettoyés.

Nettoyage du filtre à peluches

Un filtre à peluches en deux parties, placé dans la conduite d'évacuation d'air, permet de recueillir les peluches libérées par les textiles. Retirer et démonter le filtre à peluches pour le nettoyer.

Vérifier et nettoyer le filtre à peluches au plus tard lorsque le message *Nettoyer les conduits* s'affiche.

Conseil : l'aspirateur permet également d'éliminer les peluches sans avoir à les toucher.

Retrait du filtre à peluches

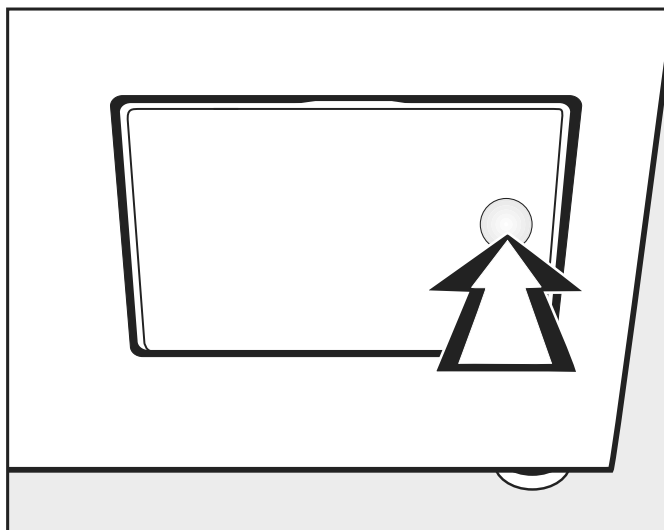

- Pour l'ouvrir, appuyer sur le côté droit de la trappe du filtre à peluches.

Lors de l'extraction du filtre à peluches, ne pas tourner la poignée (voir ci-dessous), car cela risque de démonter le filtre.

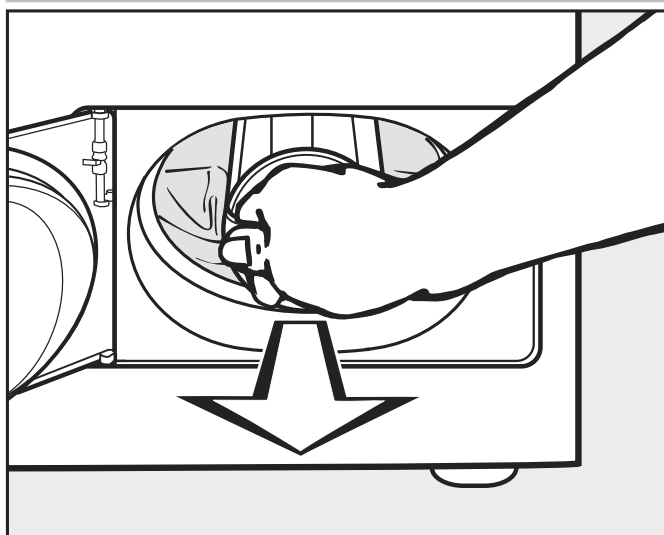

- Utiliser la poignée pour extraire le filtre à peluches.

Démontage du filtre à peluches

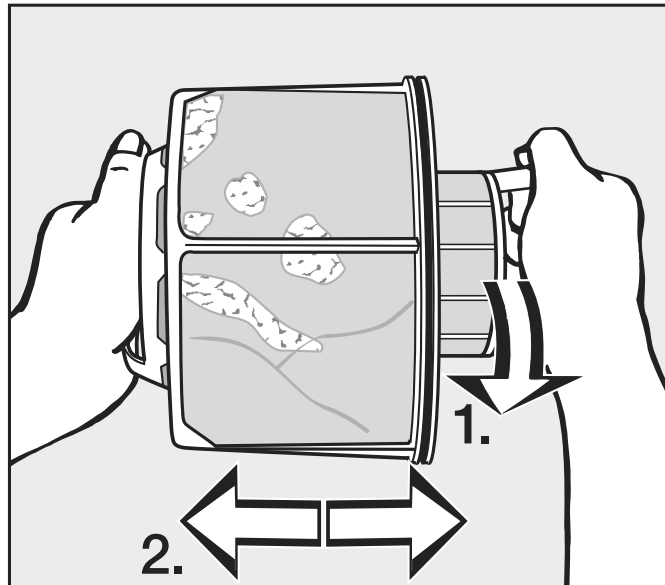

- Tenir le filtre à peluches par les poignées.
- 1. Faire pivoter la partie intérieure du filtre à peluches (1).
- 2. Détacher les deux parties du filtre à peluches (2).

Nettoyage des pièces (sèches) du filtre à peluches

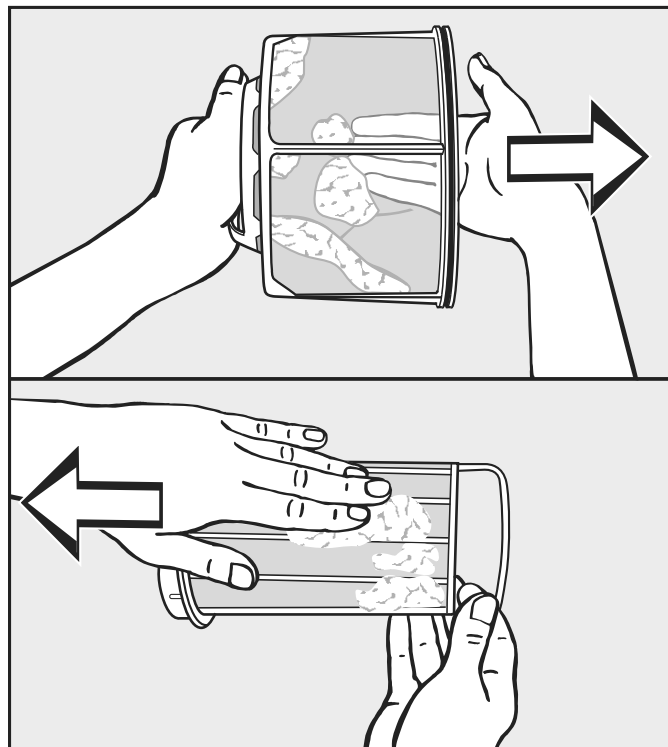

- Secouer les peluches pour les retirer et/ou les enlever avec les doigts.

Nettoyage des pièces (humides) du filtre à peluches

- Nettoyer les pièces du filtre à peluches uniquement à l'eau tiède si elles contiennent une grande quantité de peluches compactes.

Faire sécher les pièces du filtre à peluches avant de les remonter. La sècheuse risque de mal fonctionner avec des filtres à peluches humides.

Nettoyage et entretien

Insertion du filtre à peluches

Si la quantité de peluches visibles est importante, nettoyer la conduite d'évacuation d'air avant de remettre en place le filtre à peluches propre. Voir la page suivante.

- Insérer la partie intérieure du filtre à peluches dans la partie extérieure.
- Tourner légèrement la partie intérieure dans le sens horaire jusqu'à ce qu'elle s'enclenche.
- Tenir le filtre à peluches par sa poignée et le pousser dans le guidage d'air inférieur le plus loin possible.

Ne pas tourner la poignée, car cela risque de démonter le filtre.

- Fermer la trappe du filtre à peluches.

Nettoyage de la conduite d'évacuation d'air

Vérifier de temps en temps la conduite d'évacuation d'air et la nettoyer si elle contient une quantité importante de peluches.

Nettoyage rapide

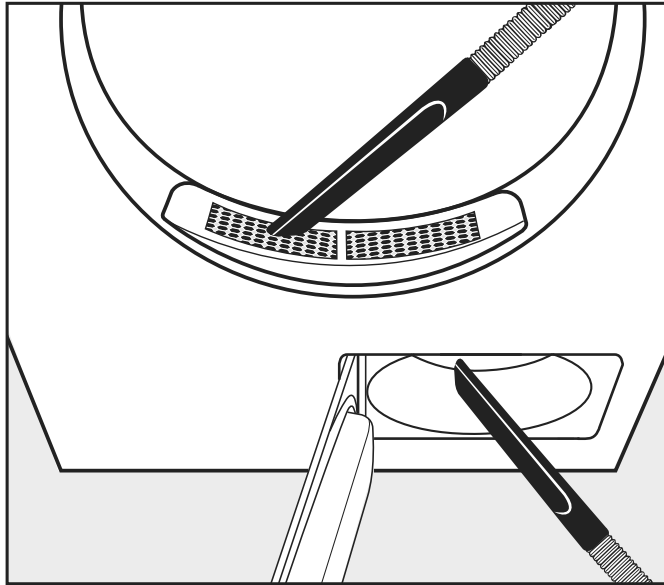

- Éliminer les peluches à l'aide d'un aspirateur :
 - du couvercle dans la zone de la porte (partie supérieure);
 - de la conduite d'évacuation d'air devant la turbine du ventilateur (partie inférieure) après avoir retiré et nettoyé le filtre à peluches.

Nettoyage complémentaire

- Turbine du ventilateur

La turbine du ventilateur située derrière la trappe du filtre à peluches peut être salie par des peluches et des résidus de lessive.

Vérifier de temps en temps la turbine du ventilateur et la nettoyer si elle est très sale.

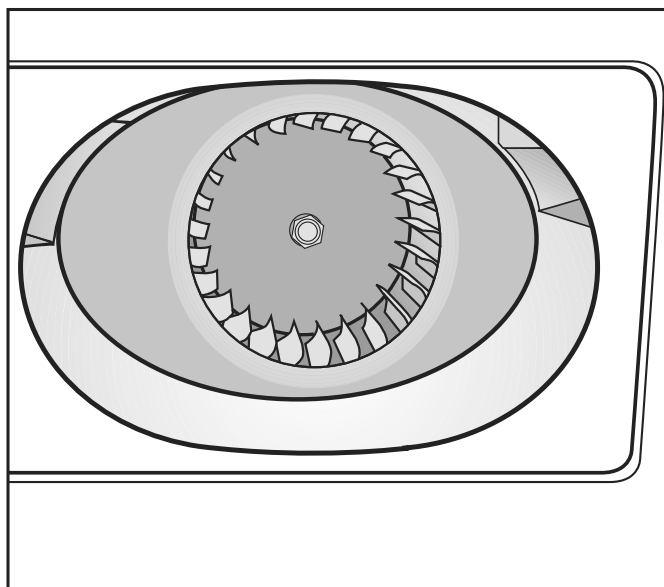

- À l'aide d'un chiffon de nettoyage humide, éliminer soigneusement le dépôt sur la turbine du ventilateur.

Nettoyage et entretien

- Nettoyer également la partie avant de la turbine du ventilateur.
- Éliminer les peluches à l'aide d'un aspirateur.
- Éliminer les peluches à l'intérieur de la trappe ouverte du filtre à peluches et de l'élément d'étanchéité. Veiller à ne pas endommager l'élément d'étanchéité.

- Couvercle dans la zone de la porte

Ne retirer le couvercle dans la zone de la porte qu'en cas d'obstruction importante.

Démontage du couvercle

- Regarder dans le tambour.

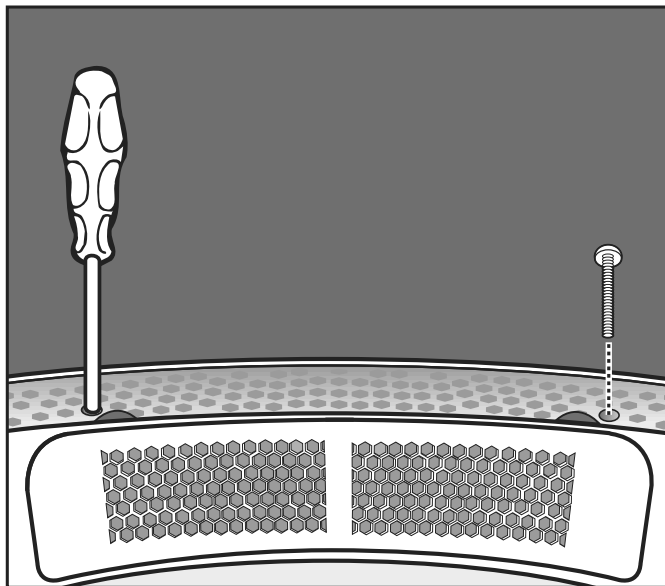

- Sous le couvercle, à gauche et à droite, dévisser les vis Torx dans les trous ronds.

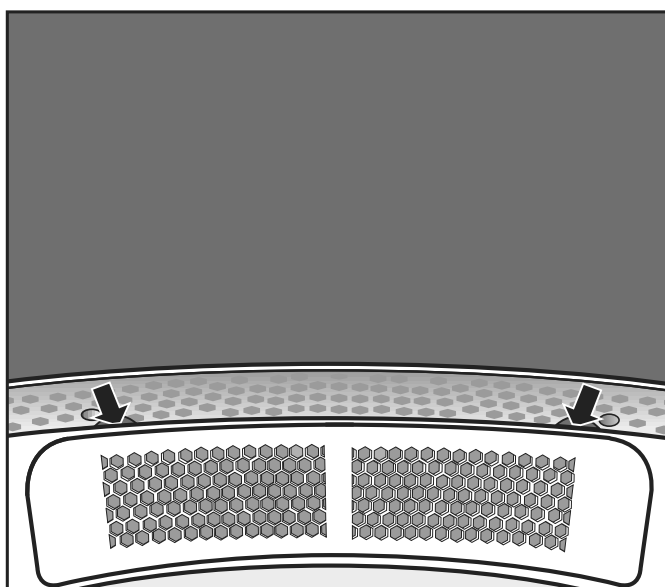

- Passer la main sous le bord du couvercle (voir les flèches) et le soulever.
- Nettoyer le guidage d'air sous le couvercle à l'aide d'un aspirateur.
- Nettoyer le couvercle.

- Nettoyer le guidage d'air situé devant la turbine du ventilateur (ouvrir la trappe du filtre à peluches).
- Remontage
- Placer soigneusement le couvercle sur le côté gauche ou droit de l'ouverture.
 - Appuyer sur le couvercle jusqu'à ce qu'il s'enclenche de l'autre côté.
- Fixation du couvercle
- Regarder dans le tambour.
 - Sous le couvercle, à gauche et à droite, visser les vis Torx dans les trous ronds.

Installation

- Pour éviter tout dommage causé par le gel, la colonne de lavage/séchage ne doit pas être installée dans une pièce exposée à de très basses températures.

Conditions de fonctionnement générales

Cette colonne de lavage/séchage est conçue uniquement pour une utilisation en intérieur et dans un environnement de qualité professionnelle.

- Température ambiante : 0-40 °C (32–105 °F)
- Humidité relative : sans condensation
- Hauteur maximale au-dessus du niveau de la mer du site de l'emplacement : 2 000 m (6 500 pieds)

Selon la nature du lieu d'installation, des émissions sonores et des vibrations peuvent survenir.

Conseil : Faire inspecter le lieu d'installation et faire appel à un professionnel dans le cas où l'augmentation des émissions sonores deviendrait une nuisance.

- Transporter la laveuse sur un transpalette à l'intérieur de la pièce.

Les appareils munis de pieds ne doivent pas être poussés pour les déplacer.

En effet, cela risque d'endommager leurs pieds.

- Retirer l'emballage avec précaution à l'aide d'un outil approprié.
- Soulever les différents appareils de la colonne de lavage/séchage de la palette à l'aide d'un dispositif de levage.

Pour un entretien facile

La distance au mur et les dimensions de chargement minimales doivent être fournies pour faciliter l'accès à l'appareil lors des futurs travaux d'entretien et de réparation du service à la clientèle Miele.

- Il est nécessaire de respecter la distance au mur et les dimensions de chargement minimales.

La distance de sécurité minimale par rapport au mur est d'environ 400 mm (15 3/4 po) pour les travaux d'entretien.

La distance de sécurité minimale par rapport au côté est de 300 mm (11 3/4 po) (mur ou autres appareils).

- Ajuster les pieds réglables de sorte que la laveuse soit à niveau.

La laveuse doit être parfaitement à niveau pour fonctionner de manière optimale.

PDW 909

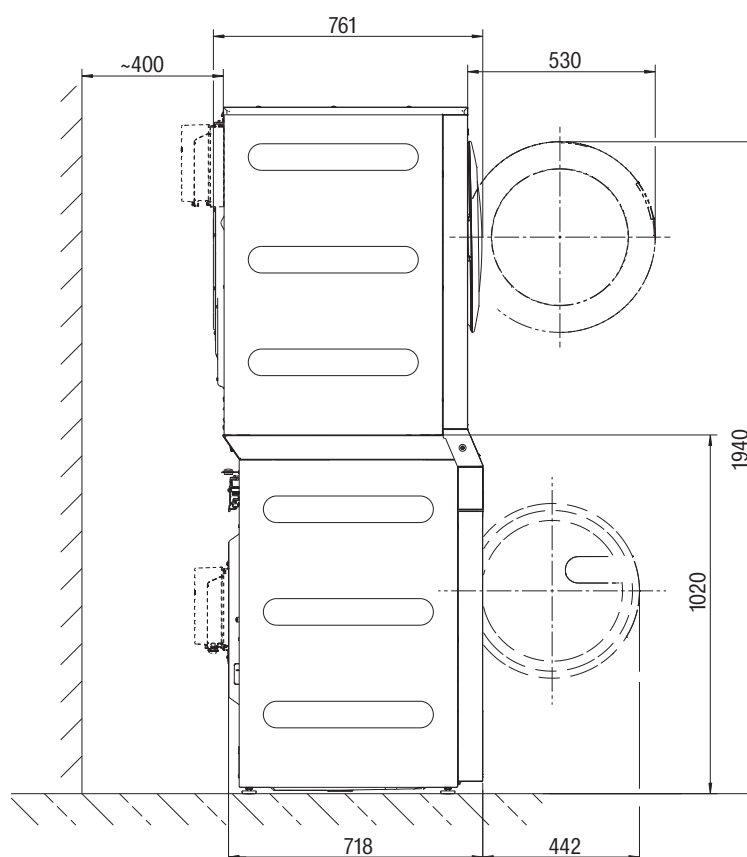

Installation de la colonne de lavage/séchage

La colonne de lavage/séchage doit être installée par le service à la clientèle Miele ou par un revendeur agréé. Il convient de suivre les instructions du plan d'installation.

Cette colonne de lavage/séchage est conçue uniquement pour les pièces de linge qui n'ont pas été imperméabilisées avec des substances dangereuses ou inflammables.

La laveuse et la sécheuse ne doivent pas être utilisées comme des appareils distincts.

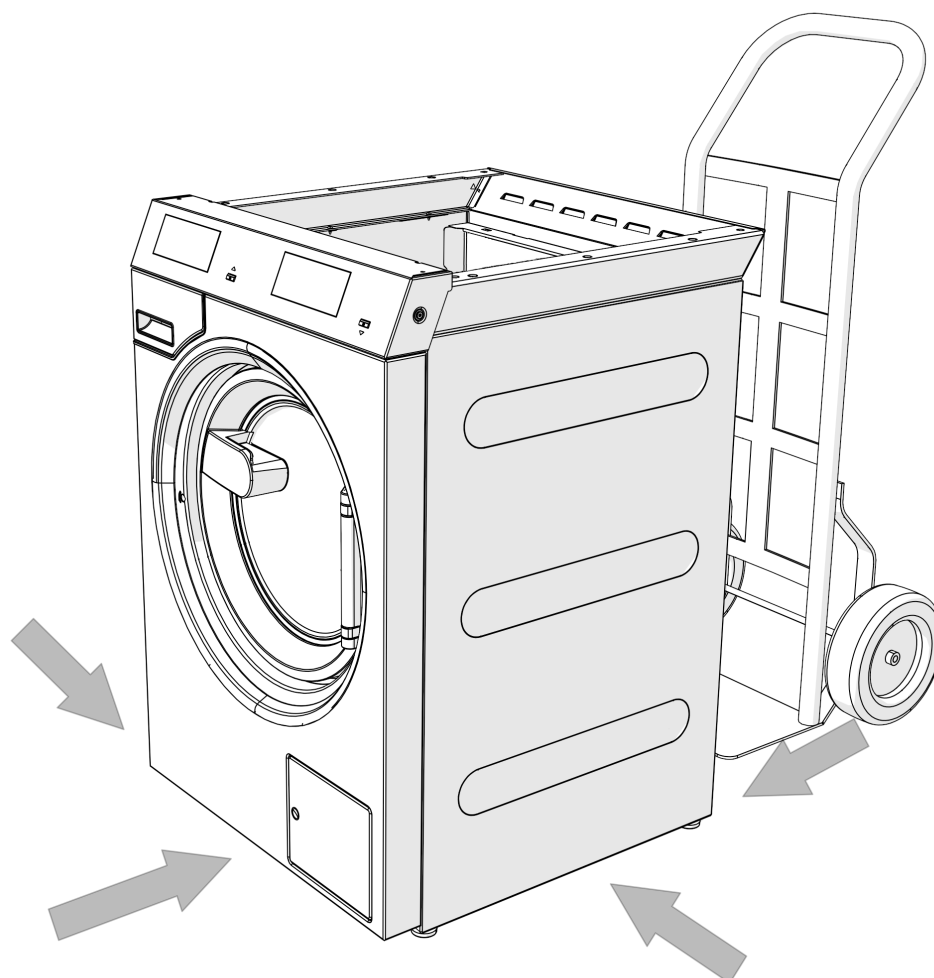

- Transporter la laveuse et la sécheuse dans la colonne de lavage/séchage jusqu'au lieu d'installation, l'une après l'autre.

⚠ Veiller à ce que les appareils soient stables pendant leur transport.

⚠ Ne pas la soulever par la porte de chargement.

- Il est également possible de transporter la colonne de lavage/séchage jusqu'à son lieu d'installation après l'avoir montée.

La colonne de lavage/séchage une fois assemblée pèse 209 kg (461 lb)..

⚠ Pendant le transport de la colonne de lavage/séchage complète, veiller à sa stabilité. Sa hauteur et son centre de gravité présentent un risque de basculement.

Sécurités de transport

Retrait des sécurités de transport

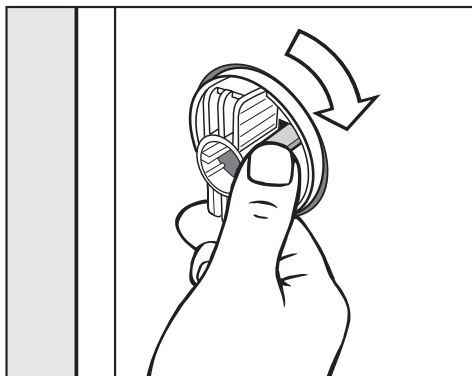

- Déverrouiller le loquet et tourner la sécurité de transport gauche de 90° dans le sens horaire.

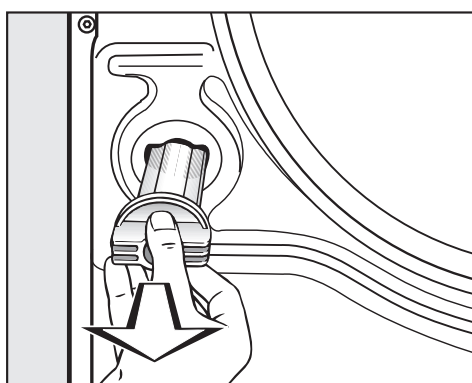

- Retirer la sécurité de transport.

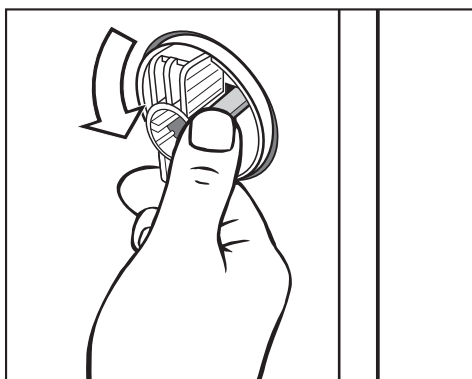

- Déverrouiller le loquet et tourner la sécurité de transport droite de 90° dans le sens antihoraire.

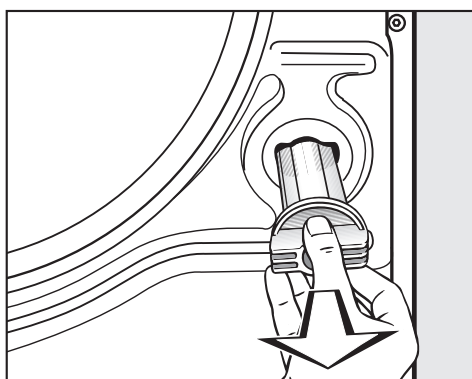

- Retirer la sécurité de transport.

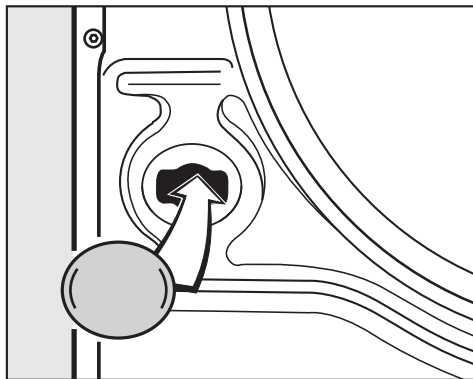

- Placer les capuchons fournis sur les deux trous.

Conserver les sécurités de transport. Elles doivent être installées avant de transporter l'appareil.

Réinstallation des sécurités de transport

- Réinstaller les sécurités de transport en suivant ces instructions dans l'ordre inverse.

Mise à niveau de l'appareil

Vérifier que les pieds de l'appareil et la surface d'installation sont secs pour éviter qu'il ne glisse pendant le cycle d'essorage.

Une mauvaise installation peut augmenter la consommation d'énergie et d'eau, mais aussi entraîner le déplacement de l'appareil.

Les 4 pieds réglables permettent de mettre à niveau la laveuse. Les 4 pieds sont vissés à fond à la livraison de l'appareil.

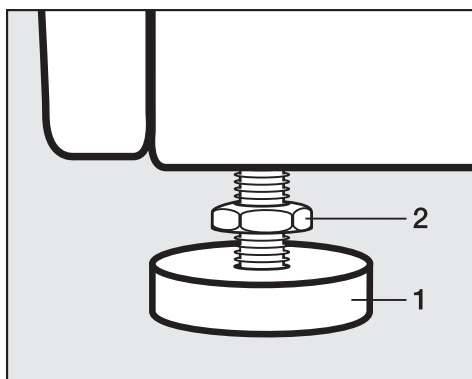

- Desserrer le contre-écrou (2) dans le sens horaire à l'aide de la clé à fourche fournie. Ensuite, tourner le contre-écrou (2) en même temps que le pied (1) pour le dévisser.

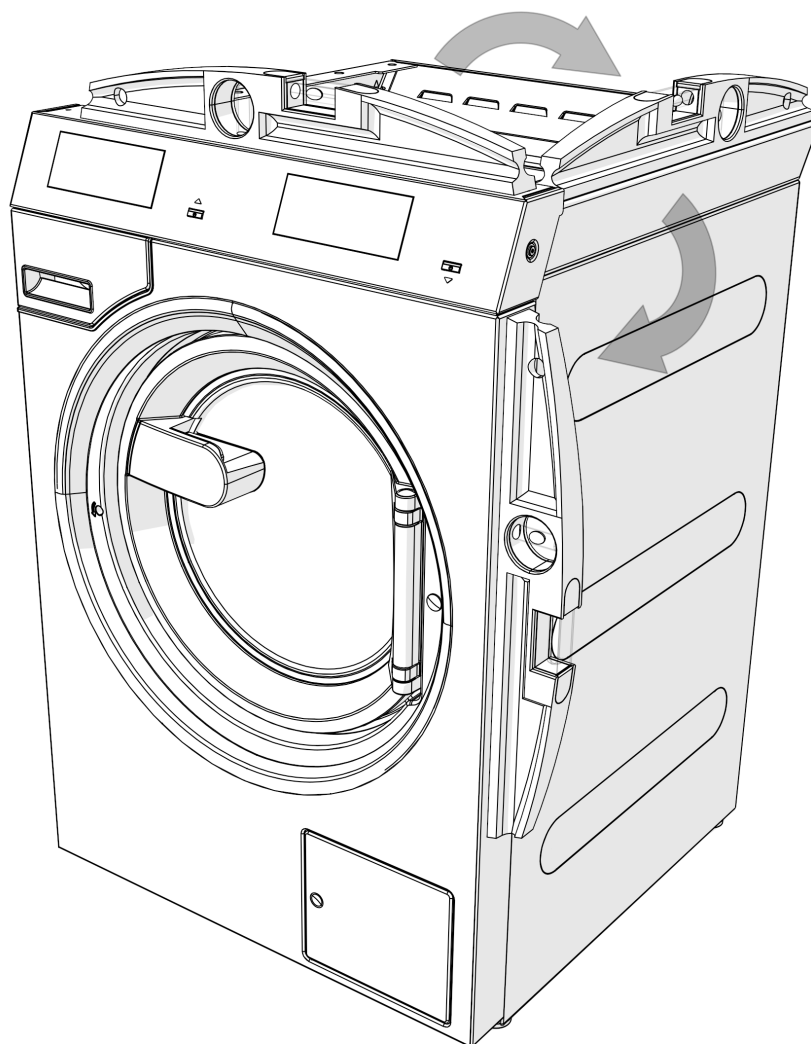

- Utiliser un niveau à bulle pour vérifier que l'appareil est à niveau.
- Visser fermement le pied (1) à l'aide d'une clé serre-tubes. Tourner de nouveau le contre-écrou (2) à l'aide de la clé à fourche fournie jusqu'à ce qu'il appuie fermement sur le caisson.

Les 4 contre-écrous doivent appuyer fermement sur le châssis. Vérifier également les pieds qui n'avaient pas besoin d'être réglés. Sinon, la colonne de lavage/séchage risque de se déplacer.

Fixation

- Fixez le lave-linge à l'aide du matériel de fixation fourni, au sol par les pieds pour le stabiliser.

Le matériel de fixation fourni est prévu pour une fixation par goujons sur le sol en béton. Au cas où d'autres constructions au sol soient présentes sur le lieu d'installation, il faut commander séparément le matériel de fixation.

⚠ Lors de son installation, la colonne de lavage/séchage doit être fixée à l'aide de bandes de tension.

Installation

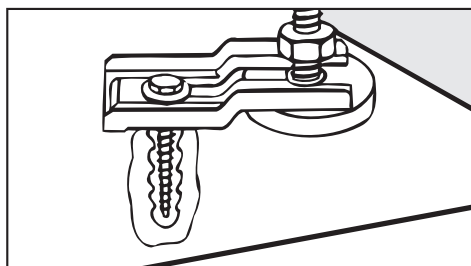

- Bloquer les 4 pieds de la colonne de lavage/séchage à l'aide des bandes de tension fournies.
- Suivre le plan de montage fourni.

Raccordement à l'eau

La pression d'eau doit être de minimum 100 kPa (14,5 psi) et ne doit pas dépasser une surpression de 1000 kPa (145 psi). Si la pression d'eau est supérieure à 1000 kPa (145 psi), un réducteur de pression doit être utilisé.

L'appareil doit être raccordé à l'alimentation en eau à l'aide des tuyaux d'arrivée d'eau fournis.

⚠ Les points de raccordement sont soumis à la pression de l'alimentation en eau.

Ouvrir lentement l'alimentation en eau et vérifier qu'il n'y a aucune fuite. Modifier au besoin la position du joint et du raccord fileté.

Utilisation de disconnecteurs

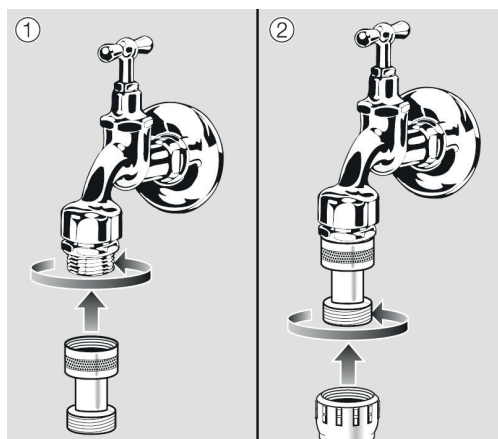

- Raccorder le disconnecteur au robinet.
- Raccorder le tuyau d'arrivée d'eau au filetage du disconnecteur.

⚠ Risque pour la santé et risque de dommages liés à la contamination de l'eau entrante.

La qualité de l'eau entrante doit être conforme aux spécifications de l'eau potable du pays où la laveuse est utilisée.

Raccorder toujours la laveuse à l'alimentation en eau potable.

Installation

Raccordement à l'eau froide

Pour le raccordement à l'eau froide, un robinet muni d'un raccord fileté de $\frac{3}{4}$ po est nécessaire.

Si aucun raccordement à l'eau n'est disponible, seul un installateur agréé peut raccorder la laveuse à l'alimentation en eau potable.

Le tuyau d'arrivée d'eau froide n'est pas approprié pour un raccordement à l'eau chaude.

Utilisation de l'appareil en mode Eau froide

Pour le mode Eau froide, un raccordement à l'eau froide doit être établi au niveau de la vanne d'eau froide et d'eau chaude.

Le technicien peut également désactiver la vanne d'eau chaude. Les étapes suivantes doivent être effectuées.

Le technicien du service après-vente doit désactiver la vanne d'eau chaude.

- Dévisser le tuyau d'eau chaude.
- Visser un bouchon.

Raccordement à l'eau chaude

L'eau chaude exige les mêmes conditions de raccordement que l'eau froide jusqu'à 158 °F (70 °C).

Un tuyau de raccordement adapté avec un raccord fileté est fourni avec l'appareil.

L'appareil équipé d'un raccordement à l'eau chaude nécessite également un raccordement à l'eau froide.

Si l'eau chaude n'est pas disponible côté client, une alimentation en eau froide doit être utilisée pour le raccordement à l'eau chaude.

La quantité d'eau chaude nécessaire doit être ajoutée au volume d'eau froide.

Sinon, il est possible de bloquer le raccordement à l'eau chaude à l'aide du bouchon d'obturation fourni avec l'appareil et de demander au technicien de service de régler les commandes de l'appareil sur l'arrivée d'eau froide.

Utilisation de l'appareil en mode Eau chaude

Pour le mode Eau chaude, effectuer les raccordements à l'eau froide et à l'eau chaude sur les vannes correspondantes. Les deux raccordements sont requis.

Pompe de vidange (selon le modèle)

Dans les appareils équipés d'une pompe de vidange, le bain lessiviel est évacué par une pompe de vidange d'une hauteur de refoulement maximale de 1 m (39 3/8 po).

Pour que le bain lessiviel puisse s'évacuer librement, le tuyau de vidange ne doit présenter aucun coude.

Les options suivantes sont possibles pour vidanger l'appareil :

- tuyau de vidange raccordé à un conduit de vidange avec un manchon en caoutchouc (siphon non indispensable);
- tuyau de vidange solidement raccordé à un évier à l'aide d'un mame-lon en plastique
- solidement raccordé à une vidange au sol (avaloir).

Si nécessaire, le tuyau peut être rallongé de jusqu'à 5 m (16 pi 4 27/32 po).

Pour une hauteur de refoulement supérieure à 1 m (39 3/8 po), une pompe de vidange pour une hauteur de refoulement maximale de 1,8 m (6 pi) peut être nécessaire.

Raccordement électrique

Le raccordement électrique doit être effectué uniquement par un électricien dûment qualifié, conformément aux normes de sécurité nationales et locales en vigueur.

Un **dispositif différentiel à courant résiduel (RCD) de type B** (sensible au courant universel) doit être utilisé si un dispositif est déjà installé.

Les composants électriques de l'appareil sont conformes aux normes EN 60335-1 et EN 50571.

La tension est indiquée sur la plaque signalétique.

Pour les appareils à raccordement fixe, un dispositif de désactivation omnipolaire doit être installé côté client. Les interrupteurs, dont la distance minimale entre les contacts est supérieure à 3 mm, constituent des sectionneurs appropriés. Cela inclut les disjoncteurs, les fusibles et les contacteurs.

Les connecteurs ou les sectionneurs doivent être accessibles à tout moment.

Si l'appareil est débranché de l'alimentation électrique, les sectionneurs doivent être verrouillables, ou les points de sectionnement doivent être surveillés de façon continue.

Prévention des risques

Si l'un des câbles de raccordement au réseau de cet appareil est endommagé, il doit être remplacé par le fabricant, son service à la clientèle ou une personne présentant les mêmes qualifications.

Vérifier le schéma de câblage ci-joint.

Gestion de l'alimentation en air et de l'évacuation d'air

La sècheuse ne peut être utilisée que lorsque les conduites d'évacuation d'air ont été correctement raccordées et que la pièce est suffisamment ventilée.

Installation

Ventilation

L'air nécessaire au séchage est aspiré dans la pièce où la sécheuse est installée.

Il convient de garantir une ventilation suffisante de la pièce, par exemple au moyen d'ouvertures de ventilation qui ne peuvent pas être fermées dans le mur extérieur.

- Les ouvertures d'aération et de ventilation ne doivent pas pouvoir être obturées.
- La ventilation de la pièce ne fonctionne correctement que s'il n'y a pas de faible pression. Il convient d'éviter une faible pression, par exemple au moyen d'ouvertures de ventilation dans le mur extérieur.
- Chaque sécheuse doit disposer d'une section transversale de 53 po^2 (237 cm^2) par ouverture de ventilation.

La sécheuse aspire l'air à l'arrière. Il faut donc prévoir un espace suffisamment grand entre l'arrière de l'appareil et le mur.

Sinon, le flux d'air serait insuffisant et la sécheuse ne fonctionnerait pas correctement.

Respecter l'espace nécessaire entre l'appareil et le mur.

Ne pas réduire l'espace entre la partie inférieure de la sécheuse et le plancher (par ex. avec des cale-pieds, une moquette épaisse).

Gestion de l'évacuation d'air

La sécheuse ne doit être utilisée que si l'évacuation d'air humide générée pendant le séchage est dirigée vers l'extérieur par une conduite d'évacuation d'air installée.

L'air ne doit pas être évacué par un mur, un plafond ou un vide de construction d'un immeuble.

Les exceptions concernant la conception du système de gestion de l'évacuation d'air doivent être définies de manière à être conforme aux réglementations locales en vigueur en matière de construction. Demander l'homologation d'un inspecteur des bâtiments compétent.

- Lors de l'installation de la conduite d'évacuation d'air, ne jamais brancher la sécheuse à l'alimentation électrique.
- Vérifier que les prises sont parfaitement étanches.
- La conduite ne doit pas être assemblée avec des vis ou d'autres éléments de fixation qui s'étendent dans la conduite et qui retiennent les peluches.
- Utiliser uniquement des matériaux résistants à la chaleur, dont la résistance thermique est d'au moins 175 °F (80 °C).
- Utiliser uniquement des conduites d'évacuation d'air métalliques rigides. Consulter les codes de construction locaux.
- De la condensation se forme dans le système de gestion de l'évacuation d'air. Un dispositif d'évacuation de condensat doit ainsi être placé au point le plus bas dans le système.

L'ouverture de la conduite d'évacuation d'air (par ex. un tuyau mural) doit être disposée de manière à ce que l'évacuation d'air humide :

- ne reflue pas dans la pièce où la sècheuse est installée;
- n'entraîne pas de dommages ou de perturbations inacceptables.

L'air nécessaire au séchage est aspiré dans la pièce où la sècheuse est installée. Par conséquent, il convient de s'assurer que la pièce est suffisamment ventilée. Dans le cas contraire, il existe un risque d'asphyxie dû à l'aspiration des gaz d'évacuation provenant d'autres systèmes techniques ou d'installations de combustion, et le temps de séchage est nettement plus long.

La longueur des conduites requises, ainsi que le nombre et la forme des coudes sont déterminés par les conditions structurelles sur place. Afin de optimiser l'efficacité de la circulation de l'air, la conduite doit être aussi courte que possible et contenir peu ou pas de coudes.

⚠ La conduite d'évacuation d'air ne doit pas être fabriquée à partir de matériaux inflammables.

Sinon, il existe un risque d'incendie.

Utiliser uniquement des matériaux non inflammables pour la conduite d'évacuation d'air. Toutes les réglementations locales relatives aux conduites d'évacuation métalliques doivent être respectées. Le plastique ne doit pas être utilisé pour la ventilation.

Dans les systèmes de conduite d'évacuation d'air inclinés vers le haut, un dispositif d'évacuation du condensat doit être installée dans la partie inférieure. Le condensat doit être évacué via un bac de récupération d'eau ou d'une vidange au sol placée à un endroit approprié.

Si l'air est dirigé depuis plusieurs appareils vers une conduite combinée (circonstances exceptionnelles), un dispositif anti-retour (clapet anti-retour) doit être installé sur chaque ligne, afin d'éviter tout reflux. Pour faciliter le nettoyage ultérieur des conduites, il convient d'installer, dans la mesure du possible, des clapets de nettoyage sur les coudes.

Les conduites d'évacuation d'air et la ventilation vers l'extérieur doivent être régulièrement contrôlées pour vérifier l'absence de dépôts de peluches, puis nettoyées si nécessaire.

En cas de raccordement à la conduite d'évacuation d'air par le raccord d'évacuation d'air d'un appareil, veiller tout particulièrement à ce que le raccordement soit sécurisé et étanche à l'air.

Avec des conduites d'évacuation complexes à plusieurs courbures et d'autres composants, ou avec le raccordement de plusieurs appareils différents sur une conduite commune, il est recommandé de demander à un spécialiste qualifié de procéder à un calcul détaillé de la tuyauterie.

La conduite d'évacuation d'air ne doit pas passer dans une cheminée ou un conduit de fumée déjà utilisé pour une installation de chauffage au gaz, au charbon ou au mazout. L'évacuation d'air chaud et humide doit être dirigée vers l'extérieur ou vers une conduite d'évacuation appropriée par le chemin le plus court possible.

Installation

La conduite d'évacuation d'air doit être posée de manière à ne pas gêner la circulation de l'air. Pour cela, utiliser le moins de coudes possible, des conduites courtes et des raccords et transitions parfaitement conçus, dont l'étanchéité à l'air a été vérifiée. Aucun filtre ou grille ne peut être installé dans la conduite d'évacuation d'air.

L'extrémité de la conduite d'évacuation d'air débouchant à l'extérieur doit être protégée contre les éléments, par ex. avec un coude de 90° tourné vers le bas.

⚠ Lorsque la sècheuse est en marche, la pièce doit être suffisamment ventilée.

Les situations suivantes doivent être évitées :

- Conduite d'évacuation d'air longue
- Nombre excessif de coudes ou de courbures étroites

Cela permet de mettre fin à la diminution des performances de la sècheuse et aux besoins excessifs en termes de durée et de consommation d'énergie.

Utiliser :

- Pour la conduite d'évacuation d'air : un tuyau d'évacuation d'air ou un conduit d'eau usée en plastiques (par ex. des systèmes de canalisations HT) d'un diamètre minimum de 100 mm (4 po). Respecter les codes locaux.
- Pour la conduite d'évacuation d'air vers l'extérieur : un tuyau mural* ou un raccordement à la fenêtre*. Respecter les codes locaux.

* Accessoires en option

Calcul de la longueur totale de la conduite d'évacuation d'air

Le frottement de la conduite d'évacuation d'air avec ses courbures et ses divers composants crée une résistance à l'écoulement de l'évacuation d'air. Cette résistance aux frottements est exprimée en longueur de tuyau relative. La **longueur de tuyau relative** indique l'augmentation de la résistance d'une courbure, par exemple en comparaison avec 1 mètre d'un conduit d'eaux usées droit à base de plastiques (tableau I).

L'ajout des longueurs de tuyau relatives pour tous les composants donne la **longueur totale de la conduite d'évacuation d'air**. La longueur totale de la conduite d'évacuation d'air représente la résistance de tout le système d'évacuation d'air.

Comme un **diamètre de conduite** supérieur réduit la résistance à l'écoulement, une longueur de conduite supérieure nécessite un diamètre de conduite supérieur (tableau II).

Procédure

1. Mesurer la longueur requise pour les sections droites de la conduite d'évacuation d'air. Multiplier cette valeur par la longueur de tuyau relative correspondante du **tableau I**.
2. Calculer le nombre de courbures et de composants nécessaires. Utiliser le **tableau I** pour ajouter leurs longueurs de tuyau relatives.
3. Ajouter les longueurs de tuyau relatives calculées ci-dessus pour calculer la longueur totale de la conduite d'évacuation d'air.
4. Consulter le **tableau II** pour en savoir plus sur le diamètre de tuyau requis pour la longueur totale de la conduite d'évacuation d'air.

| Tableau I | |
|-----------------------------------------------------------------------------------------------------------------------------------------------------------------------------------------------------------------------------------------------------------------------------------------------------------------------------------------------------------------------------------------|----------------------------------------------------------------|
| Composants | Longueur de tuyau relative |
| Tuyau d'évacuation d'air flexible (aluminium flexible)* / tuyau (résistance thermique min. 175 °F (80 °C)) – 3 pi 3 po (1 m) de tuyau droit posé ou 3 pi 3 po (1 m) de tuyau droit – 45° de courbure (rayon de courbure = 10 po (0,25 m)) – 90° de courbure (rayon de courbure = 10 po (0,25 m)) | 3 pi 3 po (1,0 m) 2 pi (0,6 m) 2 pi 7 1/2 po (0,8 m) |
| L'utilisation d'un tuyau mural ou d'un raccordement à la fenêtre est considérée comme une exception aux principes de conception du système de gestion de l'évacuation d'air. Cette opération doit être effectuée conformément aux réglementations locales en vigueur en matière de construction. Demander l'homologation d'un inspecteur des bâtiments compétent, si nécessaire. | |
| Tuyau mural* ou raccordement à la fenêtre* – avec grille insérée – avec clapet anti-retour (clapet oscillant) | 12 pi 5 5/8 po (3,8 m) 4 pi 11 po (1,5 m) |
| Clapet anti-retour* | 46 pi 11 po (14,3 m) |
| * Accessoires en option | |

| Tableau II | |
|----------------------------------------------------------------------|-----------------|
| Longueur totale de la conduite d'évacuation d'air maximale autorisée | Diamètre requis |
| 65 pi (20 m) | 4 po (100 mm) |
| 130 pi (40 m) | 5 po (125 mm) |
| 262 pi (80 m) | 6 po (150 mm) |

Exemple de calcul

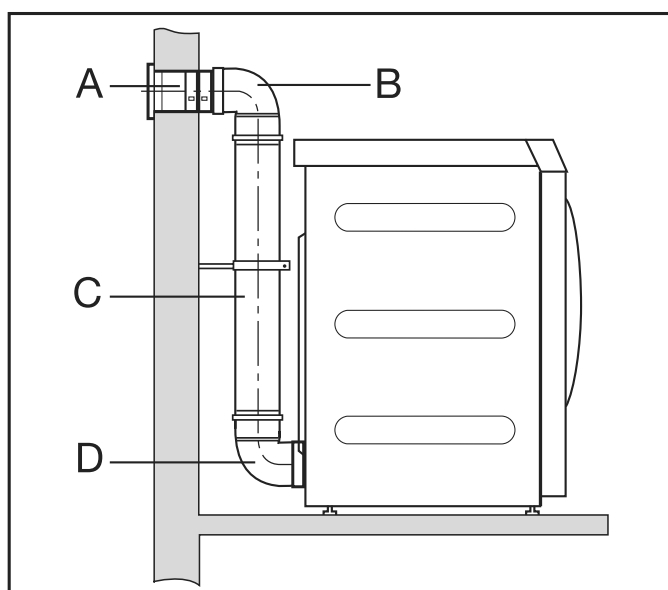

Installation

| | | |
|---------------------------------------------------|------------------------------------------------------------------------------------------------------|--------------------------|
| A | Tuyau mural avec grille insérée = 1 x 12 pi 5 5/8 po (3,8 m) de longueur de tuyau relative | = 12 pi 5 5/8 po (3,8 m) |
| B/D | 2 courbures, 90° = 2 x 2 pi 7 1/2 po (0,8 m) de longueur de tuyau relative | = 5 pi 3 po (1,6 m) |
| C | 1 pi 7 11/16 po (0,5 m) de tuyau = 0,5 x 3 pi 3 po (1 m) de longueur de tuyau relative | = 1 pi 7 po (0,5 m) |
| Longueur totale de la conduite d'évacuation d'air | | = 19 pi 4 po (5,9 m) |

Résultat : la longueur totale de la conduite d'évacuation d'air est inférieure à 65 pi 7 3/8 po (20 m) (comme indiqué dans le tableau II). Un diamètre de tuyau de 4 po (100 mm) est donc suffisant.

Dimensions de la conduite d'évacuation d'air

Vue d'en haut

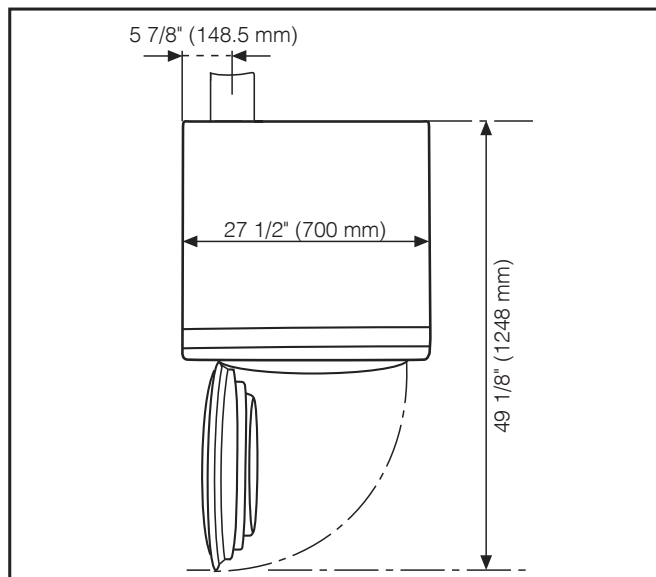

Vue arrière

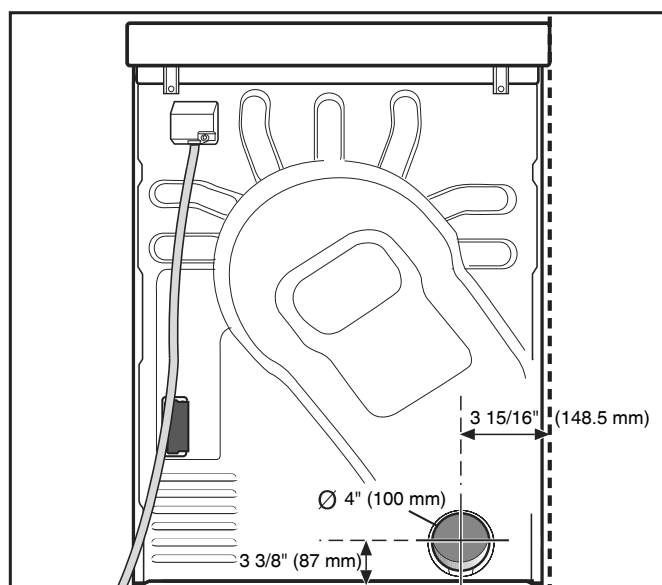

Gestion de l'évacuation d'air avec des tuyaux de raccordement

Éléments nécessaires :

- Raccord (fourni);
- Tuyaux et pièces de raccordement provenant d'un revendeur agréé.

Utiliser uniquement des matériaux résistants à la chaleur, dont la résistance thermique est d'au moins 175 °F (80 °C). Respecter les codes locaux de ventilation.

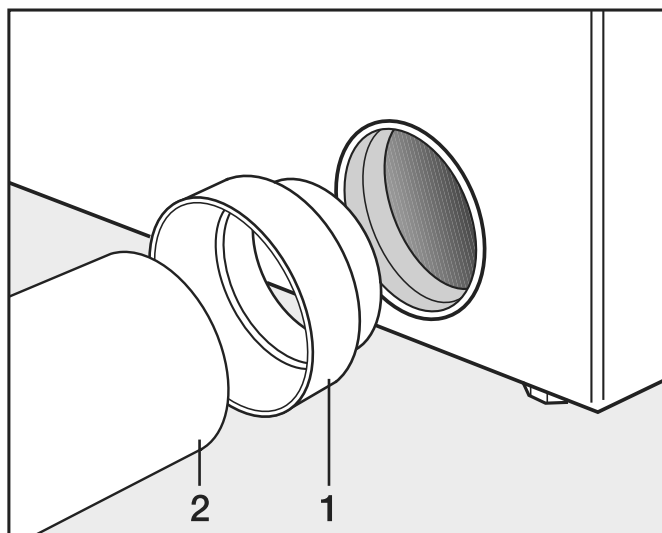

- Installer le raccord (1) et le tuyau (2).

⚠ Enrouler du ruban métallique résistant à la chaleur autour des prises.

Gestion de l'évacuation d'air avec un tuyau en aluminium flexible

Éléments nécessaires :

- Adaptateur (fourni);
- Tuyau d'évacuation d'air en aluminium flexible (lorsque le code le permet).

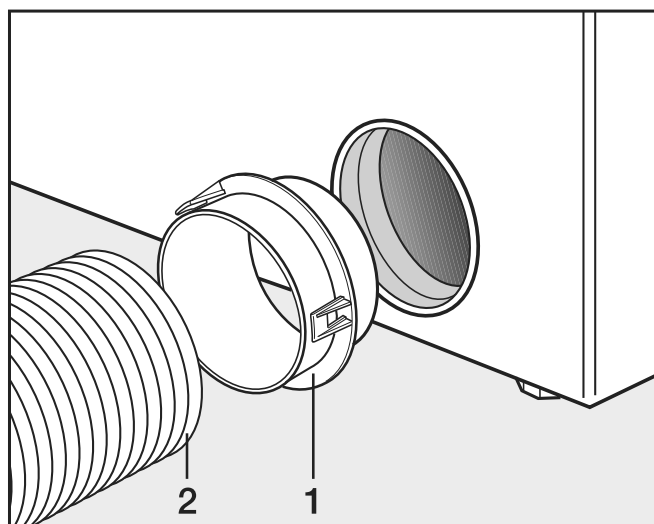

- Installer l'adaptateur (1) et le tuyau d'évacuation d'air en aluminium flexible (2).

⚠ Enrouler du ruban métallique résistant à la chaleur autour des prises.

Installation

Conduite d'évacuation d'air partagé

Une conduite d'évacuation d'air partagé est uniquement autorisée dans des cas exceptionnels. La conduite d'évacuation d'air partagé doit être homologuée par l'inspecteur des bâtiments compétent.

⚠ Un clapet anti-retour doit être installé pour chaque sècheuse. Sinon, les sècheuses pourraient être endommagées par le refoulement de la condensation et leur sécurité électrique risque d'en être affectée.

Si 3 à 5 sècheuses sont installées sur une conduite d'évacuation d'air partagé, le diamètre de tuyau **D** doit être augmenté.

| Nombre de sècheuses | Facteur d'augmentation des diamètres de tuyau du tableau II |
|---------------------|-------------------------------------------------------------|
| 3 | 1,25 |
| 4-5 | 1,5 |

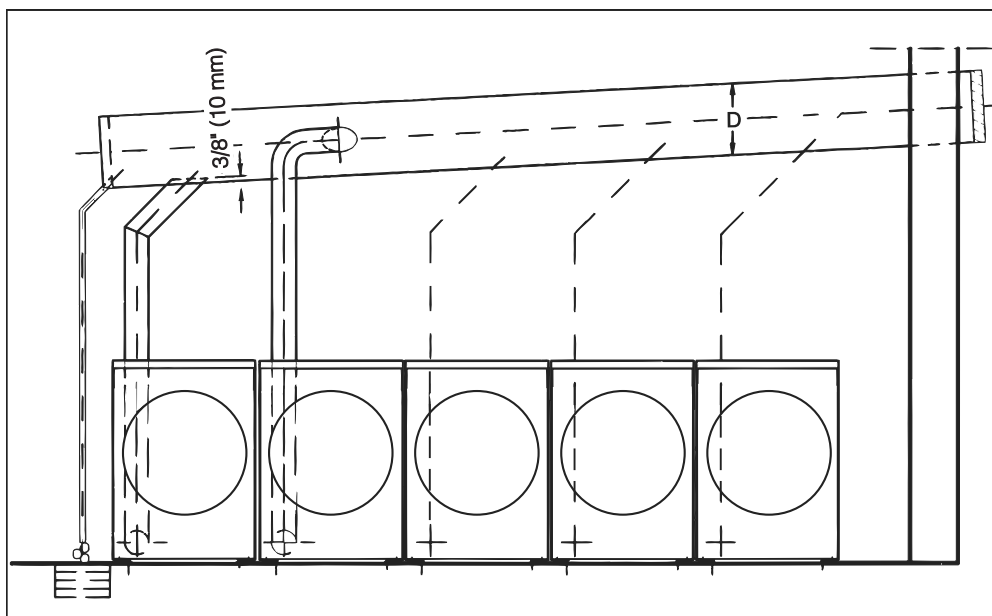

Référence à des appareils externes

Une référence au matériel externe s'affiche.

- Confirmer avec le symbole *OK*.

Brancher l'éventuelle boîte de raccordement avant la première mise en service. La laveuse doit être débranchée de l'alimentation électrique pour effectuer cette opération. Lancer ensuite la mise en service.

Accessoires en option

Utiliser uniquement les accessoires et les pièces de rechange d'origine Miele avec cet appareil.

Si des pièces de rechange ou des accessoires d'autres fabricants sont utilisés, la garantie sera annulée, et Miele n'acceptera aucune responsabilité.

Accessoires de la laveuse

Boîte de raccordement

La boîte de raccordement permet de raccorder le matériel externe de Miele et d'autres fournisseurs à la laveuse Miele Professional.

La boîte de raccordement est alimentée en électricité par l'appareil Miele Professional.

Le jeu disponible séparément comprend la boîte de raccordement et les fixations pour l'installation sur l'appareil ou sur le mur.

Délestage / Gestion de l'énergie

Un délestage ou un système de gestion de l'énergie peut être raccordé à la boîte de raccordement.

Le système de gestion de l'énergie contrôle la consommation d'énergie d'un système et désactive temporairement des équipements individuels au moyen de la négociation de délestage pour garantir que certaines limites de charge totales ne soient pas dépassées.

Lorsque la fonction de délestage est activée, le chauffage est désactivé et le programme arrêté. Un message d'information s'affiche à l'écran.

Le programme reprend automatiquement à la fin de la fonction de délestage.

Raccordement à un système de dosage liquide

Des pompes de dosage de liquides externes peuvent être commandées par la boîte de raccordement pour doser des lessives liquides. Une entrée pour la détection de jauge vide est affectée à chaque sortie de pompe de dosage. Ces entrées peuvent être utilisées si nécessaire. En outre, des capteurs de débit peuvent être mis en réseau à chaque sortie de dosage pour contrôler la quantité de dosage.

Il est très important de respecter les instructions du fabricant avant d'utiliser un mélange de détergents et de produits à usage spécifique.

Monnayeur

La laveuse peut être équipée d'un monnayeur en tant qu'accessoire en option via la boîte de raccordement.

Installation

La programmation requise pour raccorder un monnayeur peut être effectuée lors de la première mise en service. Après la première mise en service, les modifications peuvent uniquement être apportées par le service à la clientèle Miele.

Noter que l'état de la boîte de raccordement doit être réglé sur « Actif » dans le mode exploitant, selon les besoins. Les réglages du monnayeur peuvent être configurés dans le mode exploitant.
Le monnayeur n'est pas activé dans le mode exploitant.

Interface Wi-Fi / LAN

La laveuse est équipée d'une interface Wi-Fi / LAN pour échanger des données.

L'interface de données fournie par le raccordement LAN respecte la TBTS (Très Basse Tension de Sécurité). Le raccordement LAN utilise un raccord RJ45, conformément à la norme EIA/TIA 568-B.

Les appareils branchés doivent également respecter la TBTS.

Accessoires de la sècheuse

Boîtier de communication

Le boîtier de communication en option permet de raccorder le matériel externe de Miele et d'autres fournisseurs à l'appareil Miele Professional. Le matériel externe comprend, par exemple, des systèmes de délestage, des capteurs de pression ou une soupape d'évacuation externe.

Le boîtier de communication est fourni avec la tension réseau par l'appareil Miele Professional.

Le jeu disponible séparément comprend le boîtier de communication et les fixations pour l'installation sur l'appareil ou sur le mur.

APCL106

Le module de communication Miele en option peut être utilisé pour établir une connexion de données entre un appareil Miele Professional et un système de traitement des données, conformément à la norme Ethernet ou Wi-Fi.

Ce module de communication s'insère dans l'emplacement de communication faisant partie de l'équipement standard de tous les appareils. Le module de communication offre l'option d'une communication intelligente basée sur une application avec des systèmes externes. De plus, il peut afficher des informations détaillées sur l'état de l'appareil et du programme.

Ce module constitue la base de la communication câblée avec Miele MOVE.

Il n'est pas possible d'intégrer l'appareil dans l'application « Miele@home » pour les installations domestiques.

Le module de communication est destiné exclusivement à un usage de qualité professionnelle, et est alimenté en tension directement par l'appareil Miele Professional. Aucun raccordement électrique supplémentaire n'est nécessaire. L'interface Ethernet fournie par le module de communication est conforme aux exigences de la TBTS (Très basse tension de sécurité) selon la norme EN 60950. Les appareils externes branchés doivent également respecter la TBTS.

Ouverture du mode Exploitant

- Allumer la laveuse.

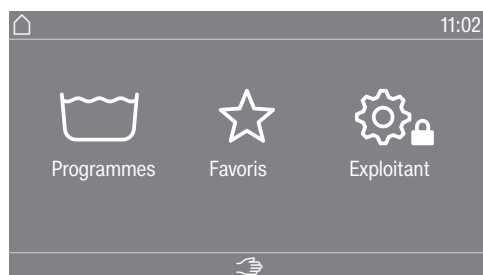

- Effleurer la touche sensitive Exploitant .

L'affichage passe au menu Mode exploitant.

Ouverture du mode Exploitant (libre-service)

- Mettez la laveuse en marche et ouvrez la porte.
- ① Effleurez la touche sensitive *Start/Stop* (Marche/Arrêt) et la maintenir enfoncée pendant les étapes ②—③.
- ② Fermez la porte de la laveuse.
- ③ Attendez que la touche sensitive *Start/Stop* (Marche/Arrêt), qui clignote alors rapidement, reste allumée.
- ④ Relâchez la touche sensitive *Start/Stop* (Marche/Arrêt) lorsque la touche sensitive *Marche/Arrêt* reste allumée en permanence.

Accès par code

Le mode Exploitant est accessible à l'aide d'un code.

Le code est **000** (réglage d'usine).

Après avoir saisi le code, l'utilisateur accède au mode Exploitant. Les sections suivantes expliquent chacune des options de réglage.

Modification du code

Il est possible de modifier le code d'accès au mode Exploitant afin de protéger contre tout accès non autorisé à la laveuse.

En cas de perte du nouveau code, prière d'en informer le service à la clientèle Miele. Le service à la clientèle Miele réinitialisera le code. Noter le nouveau code et l'enregistrer dans un endroit sécurisé.

Fermeture du menu Réglages

- Effleurer le symbole .

L'écran revient au niveau de menu précédent.

- Effleurer le symbole .

L'écran bascule sur le menu principal.

Commande / Affichage

Langue

Les contenus à l'écran peuvent être affichés en plusieurs langues. Le sous-menu Langues permet de sélectionner la langue du mode Exploitant.

Lorsqu'un programme est en cours, il est possible de modifier la langue de l'utilisateur à l'aide de la touche sensitive .

Accès langue

L'écran peut être configuré dans l'une des différentes langues de l'utilisateur. Ce réglage permet de définir la sélection des langues.

International

6 langues sont disponibles. La touche sensitive  n'est pas active. Notez le réglage Définir langues.

Configuration de la langue

La touche sensitive  permet de sélectionner une langue. Toutes les langues sont disponibles (réglage d'usine).

Il est possible de modifier l'ordre des 4 premières langues. Ces emplacements sont attribués aux langues les plus courantes.

Langue par défaut

La langue de l'utilisateur ne peut pas être modifiée. La langue de l'utilisateur est la même que la langue de l'exploitant. La touche sensitive  n'est pas active.

Définir langues

Il est possible de modifier les langues pour le réglage Accès langue International.

Six langues peuvent être sélectionnées. Toutes les langues sont disponibles.

Pour ajouter une nouvelle langue au menu Langue, procéder comme suit :

- Sélectionner d'abord la langue à remplacer.

Toutes les langues disponibles sont affichées.

- Sélectionner et confirmer la langue qui remplacera la langue précédente.

La nouvelle langue s'affiche à la place de l'ancienne.

Luminosité de l'écran

La luminosité de l'écran peut être modifiée. Ce réglage dépend de la luminosité sur le lieu où l'appareil est installé.

Elle peut être définie sur dix niveaux.

Mode Exploitant de la laveuse

Heure

Après avoir sélectionné le format d'affichage de l'heure, l'heure peut être réglée.

Format d'affichage de l'heure

- 24 h
- 12 h
- Heure non affichée

Réglage

- L'heure peut être réglée.

Date

Après avoir sélectionné le format d'affichage de la date, la date peut être réglée.

Format d'affichage de la date

- JJ.MM.AAAA
- AAAA.MM.JJ
- MM.JJ.AAAA

Date

- La date peut être réglée.

Volume

Le volume de différents sons peut être modifié.

Il est possible de régler le volume sur 7 niveaux, ou de le désactiver totalement.

- Signal de fin
- Tonalité des touches
- Tonalité d'accueil
- Tonalité d'erreur

La tonalité d'erreur peut être activée ou désactivée.

Visibilité des paramètres

Différents paramètres (température, vitesse d'essorage, options, etc.) sont affichés lors de la sélection d'un programme. Il est possible de décider quels paramètres ne doivent pas être affichés. Les paramètres ne peuvent pas être modifiés / ne sont plus affichés.

Réglage d'usine : tous les paramètres sont visibles (marqués en orange)

Mise en veille «appareil»

Afin d'économiser de l'énergie, la laveuse peut être réglée pour basculer automatiquement en mode veille à la fin du programme ou si aucune autre sélection n'est effectuée. Dans le réglage par défaut, l'appareil ne bascule pas automatiquement en mode veille.

La modification de ce réglage peut entraîner une augmentation de la consommation d'énergie.

- Aucune désactivation (réglage d'usine)
- Arrêt au bout de 15 minutes
- Arrêt au bout de 20 minutes
- Arrêt au bout de 30 minutes

Mode Exploitant de la laveuse

| | |
|---------------------------------|---------------------------------------------------------------------------------------------------------------------------------------------------------------------------------------------------------------------------------------------------------------------------------------------------------------------------------------------------------------------------------------------------------------------------------------------------------------------------------------------------------------------------------------------------------------------------------------------------------------------------------------------------------------------------------------------------------------------------------------------------------------------------------------------------------------------------------------------------------------------------------------------------------------------------------------------------------------------------------------------------------------------------------------------------------------------------------------------------------------------------------------------------------------------------------------------------------------------------------------------------------------------|
| Départ différé | <p>L'affichage du démarrage différé (minuteur) peut être activé ou désactivé.</p> <p>Réglage d'usine : activé</p> |
| Mémoire | <p>La laveuse enregistre les réglages qui ont été sélectionnés pour un programme (température, vitesse d'essorage et certaines options) après le démarrage du programme.</p> <p>Lorsque le programme de lavage est à nouveau sélectionné, les réglages enregistrés s'affichent sur l'écran de la laveuse.</p> <p>Réglage d'usine : désactivé</p> |
| Commande manuelle | <p>La fonction de commande manuelle peut être activée ou désactivée. La mise en service peut se faire avec ou sans identification.</p> |
| Modifier ordre | <p>La fonction Ignorer peut être activée ou désactivée.</p> |
| Unité de température | <p>Il est possible de sélectionner l'unité de l'affichage de la température (°C / °F).</p> |
| Unité de poids | <p>Vous pouvez sélectionner l'unité d'affichage de la charge : « kg » ou « lb ».</p> |
| Modifier code exploitant | <p>Vous pouvez modifier le code d'accès au mode exploitant. L'exploitant du code est indépendant de l'expert du code.</p> <ul style="list-style-type: none">■ Saisir le code actuel.■ Saisir un nouveau code. |
| Wi-Fi / LAN | <p>Pour l'utilisation du Wi-Fi / LAN, des produits numériques Miele supplémentaires sont nécessaires. La capacité des produits numériques Miele dépend de la disponibilité des services dans votre pays. Les différents services ne sont pas disponibles dans tous les pays. Pour obtenir des informations sur la disponibilité, veuillez consulter le site www.miele.com.</p> <p>Contrôlez la mise en réseau de votre machine à laver.</p> <ul style="list-style-type: none">- Configuration<ul style="list-style-type: none">Ce message ne s'affiche que si la machine à laver n'a pas encore été reliée à un réseau Wi-Fi.- Désactiver (visible si le réseau est activé)<ul style="list-style-type: none">Le réseau est conservé, la fonction Wi-Fi est désactivée.- Activer (visible si le réseau est désactivé)<ul style="list-style-type: none">La fonction Wi-Fi est réactivée.- État de la connexion (visible si le réseau est activé)<ul style="list-style-type: none">– La qualité de réception du Wi-Fi– Le nom du réseau– L'adresse IP- Configurer à nouveau (visible si déjà configuré) |

Mode Exploitant de la laveuse

La connexion au réseau Wi-Fi est réinitialisée, prête à être reconfigurée.

- Réinitialiser (visible si déjà configuré)

Le réseau n'est plus configuré. Pour pouvoir utiliser le réseau à nouveau, vous devez établir une nouvelle connexion.

- Le Wi-Fi est désactivé.
- La connexion Wi-Fi sera réinitialisée au réglage d'usine.

Sélection du programme

Commande

Conseil : Commencer par effectuer tous les réglages et modifications nécessaires de la laveuse avant de régler les options ci-dessous.

Si l'option « Laverie automatique simple » ou « Laverie automatique logo » est sélectionnée, le mode Exploitant ne peut plus être ouvert à partir de l'écran une fois que le menu *Mode exploitant* est fermé.

Suivre les instructions ci-dessous pour savoir comment accéder au mode Exploitant pour modifier d'autres réglages.

Standard (réglage d'usine).

Toutes les fonctions et tous les programmes peuvent être affichés.

Laverie-simple 4 progr.

Jusqu'à 24 programmes sont disponibles. Accédez à Programmes favoris pour sélectionner les programmes à répertorier.

Laverie-logo (jusqu'à 24)

Jusqu'à 24 programmes sont disponibles. Accédez à Programmes favoris pour sélectionner les programmes à répertorier.

Sélection externe de programmes

La sélection de programmes s'effectue à l'aide d'un module de communication avec Ethernet, par ex. via un terminal externe.

Mode Exploitant de la laveuse

Paquets de programme

La sélection de programme peut être étendue en activant des programmes individuels à partir des paquets de programmes de groupe cible.

Les programmes sélectionnés dans les paquets de programmes (marqués en orange) sont affichés lors de la sélection de programmes.

Programmes favoris

Après avoir allumé l'appareil, vous pouvez également sélectionner un programme via : ☆ Favoris.
24 programmes peuvent être enregistrés comme favoris en fonction des priorités et des besoins.

Ces favoris sont également disponibles dans les options de commande

- *Laverie-logo (jusqu'à 24)*
- Options de commande *Laverie-simple 4 progr.*

Vous pouvez spécifier l'option de commande sous Commande.

Conseil : Vous pouvez attribuer un cadre de couleur différente à chaque programme. Dans ce cas, le réglage « Attribution des couleurs » doit être défini sur *Activé*.

Modification des favoris

- Sélectionnez le programme à modifier ou remplacer.
- Confirmez le programme ou le réglage à modifier.

Un autre menu s'ouvre, permettant de sélectionner un nouveau programme ou de modifier les paramètres.

- Confirmez en appuyant sur la zone de sélection Enregistrer.

La sélection est maintenant activée.

Classer les programmes

Il est possible de déplacer les programmes dans la liste des programmes et dans la liste des favoris.

Réglage d'usine : désactivé

Déplacement des programmes

- Effleurer la zone de sélection du programme à déplacer.
- Appuyer et maintenir la zone de sélection jusqu'à ce que le cadre change.
- Faire glisser le programme vers l'endroit requis.

Affect.couleur programme

Vous pouvez assigner un cadre à un programme favori. Dans la liste des favoris, chaque programme favori se voit attribuer un cadre de couleur, qui peut être modifié.

Réglage d'usine : activé

Code expert

Pour interrompre un programme de désinfection, il faut saisir un code. Ce code peut être modifié.

Le code expert n'est pas le même que le code du mode exploitant.

Le code est : 0 0 0

Si ce code est modifié, notez le nouveau code.

Technique des procédés

Infofroissable

La fonction Infofroissable permet de réduire la formation de plis après la fin du programme. À la fin du programme, le tambour continue de tourner à intervalles réguliers pendant maximum 30 minutes.

La porte de la laveuse peut être ouverte à tout moment.

Réglage d'usine : activé

Vidange automatique

L'évacuation automatique de l'eau peut être activée ou désactivée. Cette fonction permet de toujours évacuer le bain lessiviel à la fin d'un programme. C'est également le cas pour les programmes qui atteignent leur terme avec la présence d'eau dans le tambour.

Réglage d'usine : désactivé

Service

Fréquence de service

L'écran peut afficher des informations relatives à l'entretien. Il est possible de choisir si ces informations sont affichées en fonction de la date ou du nombre d'heures de fonctionnement.

Jusqu'à trois messages personnalisables peuvent être sélectionnés. Le message s'affiche à la fin du programme et peut être confirmé en appuyant sur *OK*. Le même message s'affiche à la fin du programme suivant.

Réglages

Ce réglage permet de déterminer l'intervalle d'affichage du message (en fonction de la date ou du nombre d'heures).

- Réglage d'usine : désactivé
- Par heure
Un intervalle de 1 à 9999 heures peut être sélectionné.
- Par date
Une date peut être saisie.

Texte du message

Saisir le message pour les interventions d'entretien planifiées.

Réinitialisation de l'écran

Le message s'affiche tant que l'écran n'est pas réinitialisé de manière permanente. Le message s'affiche à nouveau une fois que l'intervalle suivant est atteint.

Applications externes

Verrouillage monnayeur

Le verrouillage du terminal de paiement peut être activé ou désactivé. Lorsque le verrouillage est activé, la durée jusqu'au verrouillage peut être sélectionnée à partir de différents intervalles de temps.

Boîtier de raccordement

Un matériel externe est connecté via la boîte de raccordement. Il peut être activé ou désactivé.

La Boîte de raccordement doit être sélectionnée pour que les réglages puissent être effectués dans le menu Dosage.

Dosage automatique

Le dosage automatique peut être activé ou désactivé.

Mode Exploitant de la laveuse

Le dosage automatique peut être activé via la boîte de raccordement ou le module COM.

Dosage

La boîte de raccordement doit être activée pour que les réglages soient adoptés dans le menu Dosage.

Il est possible d'activer d'une à six pompes de dosage.

D'autres réglages peuvent être effectués après avoir activé la pompe de dosage.

- Désactiver pompe dos.
- Calibrage
- Débit (nouveau) : ml/min
- Facteur de correction
- Taille du récipient
- Pré-avertiss. signal vide
- Reset pré-avertissement
- Contrôle bidon vide
- Débitmètre

Empêcher le délestage

La fonction de prévention du délestage peut être activée ou désactivée. Grâce à cette fonction, l'exécution d'un programme de lavage n'est pas affectée lorsqu'un signal de délestage est présent. Le chauffage reste allumé.

Paramètres de l'appareil

Vitesse maximale

La vitesse d'essorage maximale peut être réglée via un pavé numérique.

Temp. max. réglable

La température maximale peut être réglée via un pavé numérique.

Informations légales

Licenses Open-Source

Les informations peuvent être consultées ici (voir le chapitre intitulé « Protection des données Wi-Fi »).

Ouverture du mode Exploitant

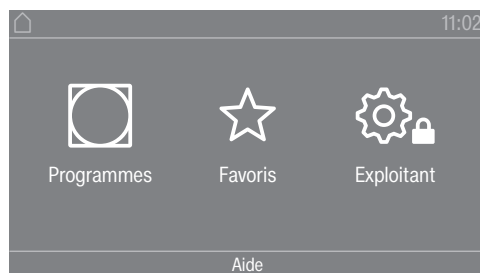

Effleurer la touche sensitive  pour accéder au mode Exploitant.

Accès par code

Le mode Exploitant est accessible à l'aide d'un code.



Réglage d'usine : le code est **000**.

Modifier le code

Il est possible de modifier le code d'accès au mode Exploitant pour protéger la sècheuse contre tout accès non autorisé.

Saisir un nouveau code.
Si le nouveau code a été perdu, en informer le service technique Miele. Le service technique Miele réinitialisera le code.
Noter le nouveau code et l'enregistrer dans un endroit sécurisé.

Fermeture du menu Réglages

- Effleurer la touche sensitive .
L'écran revient au niveau de menu précédent.
- Effleurer la touche sensitive .
L'écran bascule sur le menu principal.

Commande / Affichage

Langue

Il est possible de régler l'écran dans l'une des différentes langues proposées. Pour sélectionner la langue préférée, accéder au sous-menu *Langues*.

Il est possible de modifier la langue comme suit :

- Utilisation permanente du mode Exploitant (= « Langue de l'exploitant »).
- Pendant la durée du programme en cours, uniquement avec l'utilisation de la touche sensitive . La langue de l'exploitant s'affiche à nouveau à la fin du programme.

Accès langue

L'écran peut être configuré dans l'une des différentes langues de l'utilisateur. Ce réglage permet de définir la sélection des langues.

Il est possible de modifier la langue comme suit :

International

6 langues sont disponibles. La touche sensitive  n'est pas active. Noter le réglage Définir langues.

Mode Exploitant de la sécheuse

Configuration de la langue

La touche sensitive  permet de sélectionner une langue. Toutes les langues sont disponibles (réglage d'usine).

Il est possible de modifier l'ordre des 4 premières langues. Ces emplacements sont attribués aux langues les plus courantes.

Langue standard

La langue de l'utilisateur ne peut pas être modifiée. La langue de l'utilisateur est la même que la langue de l'exploitant. La touche sensitive  n'est pas active.

Définir langues

Il est possible de modifier les langues pour le réglage Accès lg international.

6 langues peuvent être sélectionnées. Toutes les langues sont disponibles.

Pour ajouter une nouvelle langue au menu Langue, procéder comme suit :

- Sélectionner d'abord la langue à remplacer.

Toutes les langues disponibles sont affichées.

- Sélectionner et confirmer la langue qui remplace la langue précédente.

La nouvelle langue s'affiche à la place de l'ancienne.

Luminosité de l'écran

La luminosité de l'écran peut être modifiée. Ce réglage dépend de la luminosité sur le lieu où l'appareil est installé.

- La luminosité peut être réglée sur 10 niveaux différents.

Heure

Après avoir sélectionné le format d'affichage de l'heure, l'heure peut être réglée.

Format temps

- Réglage d'usine : affichage au format 24 heures
- Affichage au format 12 heures
- aucune heure

configurer

- L'heure peut être réglée.

Date

Après avoir sélectionné le format d'affichage de la date, la date peut être réglée.

- Format de date

La date peut commencer par le jour, le mois ou l'année.

- Date

La date est réglée.

Volume

Le volume de différents sons peut être modifié.

Le volume peut être modifié pour les sons suivants :

- Volume signal de fin

Le signal de fin indique la fin du programme de séchage.

- Bip de touches
- Mélodie d'accueil
- Signal sonore anomalie
La tonalité d'erreur indique une anomalie et peut être désactivée. Le volume de la tonalité d'erreur ne peut pas être réglé.

Affichage humidité résid

Outre l'affichage du niveau de séchage, l'humidité résiduelle peut également être indiquée sous forme de pourcentage.

- Réglage d'usine : Pourcentage non indiqué
- Pourcentage indiqué

Afficher / masquer

Différents paramètres sont proposés / affichés lorsqu'un programme est sélectionné. Il est possible de décider quels paramètres ne doivent pas être affichés. Ces paramètres ne peuvent pas être modifiés lors de la sélection d'un programme.

- Humidité résiduelle
- Durée
- Délicat
- Infroissable
- Charge
- Température de séchage

Mise en veille «affichage»

L'écran s'éteint pour économiser de l'énergie. Seule la touche sensitive *Marche/Arrêt* clignote lentement. Ce réglage peut être modifié.

La modification de ce réglage entraîne une augmentation de la consommation d'énergie.

- désact.
Aucune mise hors tension
- act. apr. 10min pas pdt progr
L'écran reste allumé pendant le déroulement de programme, mais s'éteindra 10 minutes après la fin du programme.
- Logo ap 10min sauf pdt progr
L'écran reste allumé pendant le déroulement de programme, mais le logo s'affichera 10 minutes après la fin du programme.
- Réglage d'usine : activé au bout de 10 min.
L'écran s'éteindra au bout de 10 minutes.
- act. apr. 30min pas pdt progr
L'écran reste allumé pendant le déroulement de programme, mais s'éteindra 30 minutes après la fin du programme.
- Logo ap 30mn sauf pdt progr
L'écran reste allumé pendant le déroulement de programme, mais le logo s'affichera 30 minutes après la fin du programme.
- activé au bout de 30 min.
L'écran s'éteindra au bout de 30 minutes.

Mise en veille «appareil»

Pour réaliser des économies d'énergie, la sécheuse s'arrête automatiquement après la fin du programme ou si aucun autre programme n'est sélectionné. Ce réglage peut être modifié.

Mode Exploitant de la sècheuse

La modification de ce réglage entraîne une augmentation de la consommation d'énergie.

- Aucune mise hors tension
- Réglage d'usine : mise hors tension après 15 minutes
- Mise hors tension après 20 minutes
- Mise hors tension après 30 minutes

Départ différé

Le départ différé (minuterie) peut être activé ou désactivé.

- Réglage d'usine : désactivé
- Activé

Mémoire

La sècheuse enregistre les derniers réglages sélectionnés d'un programme de séchage (niveau de séchage et/ou option supplémentaire, ou durée de certains programmes).

- Réglage d'usine : désactivé
- Activé

Unité de température

Il est possible de sélectionner l'unité pour l'affichage de la température.

- Réglage d'usine : °C
- °F

Unité de poids

Il est possible de décider si les capacités de charge sont affichées en « kg » ou en « lb ».

- Réglage d'usine : kg
- lb

Modifier le code

Il est possible de modifier le code d'accès au mode Exploitant.

- Saisir le code actuel.
- Saisir un nouveau code.

Sélection de programme

Commande

Il est possible de sélectionner si la sècheuse va être utilisée comme appareil de « laverie ». Les raccourcis simplifient le fonctionnement de l'appareil. Le personnel d'exploitation ne peut pas modifier les programmes prédéfinis.

Conseil : Commencer par configurer tous les réglages et les modifications nécessaires sur la sècheuse avant d'ajuster une ou plusieurs des options ci-dessous.

Attention : lors de l'activation de ces options, le mode Exploitant n'est plus disponible.
Il n'est plus possible d'accéder au mode Exploitant via l'écran.
Suivre les instructions ci-dessous pour modifier d'autres réglages.

Ouverture du mode Exploitant (version laverie)

- Allumer la sècheuse et ouvrir la porte.
- ① Effleurer la touche sensible *Start/Stop* et la maintenir enfoncée pendant les étapes ②—③.

- ② Fermer la porte de la sécheuse.
 - ③ Attendre que la touche sensitive *Start/Stop*, qui clignote maintenant rapidement, reste allumée...
 - ④ ... puis relâcher la touche sensitive *Start/Stop*.
- Standard
Réglage d'usine : tous les programmes (sélectionnés) sont disponibles.
 - Laverie-simple 4 progr.
12 programmes sont disponibles.
Sous Programme favoris, il est possible de définir les 12 programmes à sélectionner ou à modifier.
 - Laverie-Logo
12 programmes sont disponibles.
Sous Programme favoris, il est possible de définir les 12 programmes à sélectionner/modifier.
 - Laverie-Logo temps externe
4 programmes de temps*, offrant différents niveaux de température, sont commandés par la durée via un monnayeur externe.
La valeur définie indique la durée du programme et ne peut pas être modifiée par l'utilisateur.
* La durée du programme maximale est spécifiée lors de la première mise en service.
 - Laverie-Logo temps interne
4 programmes de temps*, offrant différents niveaux de température, sont commandés par la durée via l'électronique de la sécheuse.
La valeur définie indique la durée du programme maximale et peut être modifiée par l'utilisateur.
* La durée du programme maximale est spécifiée lors de la première mise en service.
 - Sélection progr. externe
Un module de communication peut être utilisé pour sélectionner le programme à partir d'un terminal externe.

Paquets de programme

Cela permet de spécifier l'étendue du programme de la sécheuse. Il est possible de sélectionner tous les programmes ou des programmes individuels à partir des paquets de programmes pertinents.

Il est possible de configurer l'étendue des programmes supplémentaires de la sécheuse. Les différents programmes sont répertoriés dans la section intitulée « Tableau des programmes ».

Programme favoris

Après avoir allumé l'appareil, il est également possible de sélectionner un programme via : ☆ Favoris.
12 programmes peuvent être enregistrés comme favoris en fonction des priorités et des besoins.

Mode Exploitant de la sécheuse

Ces favoris sont également disponibles dans les options de commande

- *Laverie-Plus 12 progr.*
- *Laverie-simple 4 progr.* (les 4 premiers des 12 favoris).

Il est possible de spécifier l'option de commande sous *Commande*.

Conseil : il est possible d'attribuer une couleur différente à chaque programme. Dans ce cas, le réglage *Affect.couleur programme* doit être défini sur *Activé*.

Modification des programmes favoris

- Sélectionner le programme à modifier ou remplacer.
- Confirmer le programme ou le réglage à modifier.

Un autre menu s'ouvre, permettant de sélectionner un nouveau programme ou de modifier les paramètres.

- Confirmer en effleurant la touche sensitive *Enregistrer*.

La sélection est maintenant activée.

Programmes spéciaux

Il est possible de composer 5 programmes spéciaux Humidité résiduelle ou commandés par la durée et de leur attribuer des noms.

Tout d'abord, saisir le nom du programme.

- Sélectionner le programme spécial à modifier.

Le menu *Enregistrer* sous s'ouvre.

- Utiliser les lettres et les symboles sous la ligne pour saisir le nom.
- Effleurer la touche sensitive *Enregistrer*.

Entrer maintenant les paramètres du programme *Prog humidité résiduelle* ou *Minuterie*.

Les 5 programmes spéciaux sont pré-programmés en usine. Il est possible de modifier ces programmes spéciaux.

Les programmes spéciaux sont ajoutés aux paquets de programmes. Saisir le nom et les réglages du programme spécial dans le tableau « Programmes spéciaux » du chapitre « Tableau des programmes ».

Prog humidité résiduelle:

- Humidité résiduelle final :
 - 6 % (sec) – 40 % (humide)
- Temps suppl. séchage :
 - 0–60 minutes
- Température (air de traitement) :
 - froid – 75 °C (165°F)
- Température refroidissem. (air de traitement) :
 - 40–55 °C (105 - 130°F)
 - Sens rotation tambour :
 - 20–600 secondes
 - Pause :
 - 2–15 secondes

- Inversion rotation :
20–600 secondes
- Infoissable
 - Sens rotation tambour :
0–500 secondes
 - Pause :
100–3000 secondes
 - Inversion rotation :
0–500 secondes

Minuterie:

- Durée fonctionnemnt :
5–180 minutes
- Température (air de traitement) :
froid – 75 °C (165°F)
- Température refroidissem. (air de traitement) :
40–55 °C (105 - 130°F)
 - Sens rotation tambour :
20–600 secondes
 - Pause :
2–15 secondes
 - Inversion rotation :
20–600 secondes
- Infoissable
 - Sens rotation tambour :
0–500 secondes
 - Inversion rotation :
0–500 secondes
 - Pause :
100–300 secondes

Classer les programmes

Il est possible de déplacer les programmes dans la liste des programmes et dans la liste des favoris.

- Réglage d'usine : désactivé
- Activé

Déplacement des programmes / favoris

Il est possible de déplacer / changer l'ordre des programmes (menu Programmes – choix unique). Il est également possible de déplacer et changer l'ordre des favoris modifiés dans le *mode Exploitant* sous *Programmes favoris*.

- Effleurer le programme à déplacer.
- Effleurer et maintenir la touche sensitive jusqu'à ce que le cadre change.
- Faire glisser le programme vers l'endroit requis.

Affect.couleur programme

Il est possible d'attribuer une couleur spécifique à un programme favori. Dans la liste des favoris, chaque programme favori dispose d'un cadre de couleur, qui peut être réglé.

Mode Exploitant de la sècheuse

- Réglage d'usine : désactivé
- Activé

Technique de procédé

Infroissable

À la fin du programme, le tambour continue à tourner par intervalles si le linge n'est pas immédiatement retiré de l'appareil.

La modification de ce réglage entraîne une augmentation de la consommation d'énergie.

Le réglage pour Infroissable (☞) peut être désactivé, ou une durée comprise entre 1 et 12 heures peut être sélectionnée.

Réglage d'usine : 2 heures

Paliers de séchage

La modification de ce réglage entraîne une augmentation de la consommation d'énergie.

Il est possible d'adapter les niveaux de séchage des programmes Blanc/Couleurs, Non repassable et Automatic plus.

Les niveaux de séchage Blanc/Couleurs, Non repassable et Automatic plus peuvent être définis sur l'un des 7 niveaux différents.

Réglage d'usine : normal

L'humidité résiduelle du niveau de séchage Séchage repasseuse peut être définie sur 11 niveaux, variant de 16 % (plus sec) à 26 % (plus humide).

Réglage d'usine : 20 %

Refroidiss. suppl.

Si le refroidissement supplémentaire est activé, la température du tambour est contrôlée environ 1 minute avant que l'appareil passe en mode veille à la fin du programme. Si la température est supérieure à 130 °F (55 °C), la sècheuse effectue un refroidissement jusqu'à ce qu'elle soit inférieure à 130 °F (55 °C).

La modification de ce réglage entraîne une augmentation de la consommation d'énergie.

- Réglage d'usine : désactivé
- Activé

Température refroidissem.

Le linge commence à refroidir automatiquement après la fin du programme. Dans tous les programmes, il est possible de définir la phase de refroidissement automatique à un niveau plus froid. Cela signifie que la phase de refroidissement est prolongée.

La modification de ce réglage entraîne une augmentation de la consommation d'énergie.

Le réglage peut être modifié de 104 à 131 °F (40 °C–55 °C).

Réglage d'usine : 55 °C (131 °F)

Cadence du ventilateur

Le ventilateur fonctionne par intermittence pour libérer le linge coincé devant la porte de chargement intérieure. Dans le cas des sècheuses à pompe à chaleur, le ventilateur fonctionne par intermittence pour sécher les couettes.

Le ventilateur se met en marche et s'arrête à certains intervalles.

Désactiver la cadence

Retard cadence après départ

Temps d'arrêt du ventilateur

Cycles d'inversion

Service

Nettoyer le circuit d'air

L'électronique de la sècheuse calcule l'incidence sur les performances des peluches ou des résidus de lessive dans les filtres à peluches et la conduite d'évacuation. Un message permettant de vérifier la contamination s'affiche. Il convient de décider de la quantité de peluches à laquelle ce rappel doit s'afficher.

Si le message s'affiche à l'écran alors que le filtre à peluches est propre, la conduite d'évacuation est considérée comme étant limitée. Miele recommande d'améliorer la conduite d'évacuation. Une conduite d'évacuation d'air de mauvaise qualité allonge les durées des programmes et augmente la consommation d'énergie.

Ce rappel, qui peut être configuré, s'affiche : Nettoyer le circuit d'air

- désactivé

Le rappel ne s'affiche pas. Toutefois, en cas d'un blocage extrême de la conduite évacuation, le programme est annulé indépendamment de cette option.

- peu sensible

Le rappel s'affiche uniquement lorsque la quantité de peluches accumulée est importante.

- Réglage d'usine : normal

- sensible

Le rappel s'affiche uniquement lorsque la quantité de peluches accumulée est peu importante.

Nettoyer les filtres

Le filtre à peluches dans la section d'alimentation en air doit être régulièrement nettoyé. Il est possible de définir un intervalle horaire comme rappel.

L'intervalle horaire sélectionné dépend de la quantité de peluches qui s'accumule, ainsi que de la fréquence de nettoyage du filtre souhaitée, par ex. à des fins d'hygiène.

Ce rappel peut être ajusté : Nettoyer les filtres

- Intervalle de temps de 5 à 55 heures

- Réglage d'usine : après 55 heures

- Désactivé

Mode Exploitant de la sécheuse

Fréquence de service

La sécheuse affiche un message personnalisé à un intervalle sélectionné pour inviter l'utilisateur à effectuer des tâches de maintenance spécifiques.

3 messages différents peuvent être créés : 1/2/3. Chaque message est créé dans la langue et l'alphabet de la langue actuelle de l'exploitant.

Le message s'affiche à la fin du programme et peut être confirmé en appuyant sur OK. Le même message s'affiche à la fin du programme suivant.

Réglages

Ce réglage permet de déterminer l'intervalle d'affichage du message (en fonction de la date ou du nombre d'heures).

- Réglage d'usine : désactivé
- Par heure
Un intervalle de 1 à 9999 heures peut être sélectionné.
- Par date
Une date peut être saisie.

Texte du message

Saisir le message pour les interventions de maintenance planifiées. Il est possible de modifier un, deux ou trois des 1/2/3 messages.

Réinitialiser l'écran

Le message s'affiche tant que l'écran n'est pas réinitialisé de manière permanente. Le message s'affiche à nouveau une fois que l'intervalle suivant est atteint.

Applications externes

Clapet évacuat. air ext.

Un matériel externe est connecté via le boîtier de connexion Miele.

Le délai entre le point d'activation du volet d'évacuation de l'air extérieur et l'heure d'activation du moteur du ventilateur / tambour est réglé.

Une message s'affiche à l'écran lorsque le volet d'évacuation de l'air est ouvert.

- Réglage d'usine : désactivé
Cet option doit toujours être sélectionnée s'il n'y a aucun volet d'évacuation de l'air à activer. Cela évite l'annulation du programme.
- Activé (1 seconde à 5 minutes)

Ventilateur supplém.

Un matériel externe est connecté via le boîtier de connexion Miele.

Le ventilateur supplémentaire est mis en marche par la sécheuse (via le boîtier de connexion) en parallèle avec le ventilateur interne.

- Désactivé
- Activé

Capteur de pression

Un matériel externe est connecté via le boîtier de connexion Miele.

Lorsqu'une sécheuse utilise une conduite d'évacuation d'air partagée, il est possible qu'elle doive être éteinte ou supprimée dès le départ, si certains niveaux de pression se sont accumulés dans la conduite. Le capteur de pression externe n'est contrôlé que si le volet d'évacuation de l'air extérieur et/ou le ventilateur supplémentaire externe sont réglés sur « Activé ».

Une message s'affiche à l'écran lorsque le volet d'évacuation de l'air est ouvert.

- Désactivé = Inactif
- On haut = actif
Répond à un **potentiel élevé**
- On bas = actif
Répond à un **potentiel bas**

Signal de délestage

Un matériel externe est connecté via le boîtier de connexion Miele.

La fonction de négociation du délestage permet de raccorder la sécheuse à un système de gestion de l'énergie. Lorsqu'un signal est enregistré, le chauffage de la sécheuse est désactivé pendant un court moment, ou l'appareil ne peut pas s'allumer. Un signal de délestage peut être émis via le boîtier de connexion ou le module COM.

- Réglage d'usine : non activé
- Délestage avec 230V
- Délestage avec 0V
- Module COM

Mode Exploitant de la sècheuse

Empêcher le dé- lestage

Avec cette fonction, l'application d'un programme Hygiène n'est pas modifiée lorsqu'un signal de de pic de charge est émis. Le chauffage reste allumé.

- Réglage d'usine : désact.
- activé

Sélection module COM

La sècheuse est équipée d'un module Wi-Fi intégré. Toutefois, elle peut également être équipée d'un module externe.

- Réglage d'usine :
désact.
- Module interne
Le module Wi-Fi interne est utilisé.
- Module externe
Un module XKM est inséré dans l'emplacement du module.

Disponibilité des produits numé- riques Miele

La capacité à utiliser les produits numériques Miele dépend de la disponibilité des services dans le pays.

Les différents services ne sont pas disponibles dans tous les pays.

Pour obtenir des informations sur la disponibilité, consulter le site Internet www.miele.com.

Wi-Fi / RL

Contrôler la mise en réseau de la sècheuse.

La mise en réseau de la sècheuse pour une utilisation avec les outils numériques Professional n'est possible qu'avec le module externe. Le module interne peut uniquement être utilisé par le service technique Miele.

- Désactiver (visible lorsque le réseau est activé)
Le réseau reste configuré et la fonction Wi-Fi est désactivée.
- Activer (visible lorsque le réseau est désactivé)
La fonction Wi-Fi est réactivée.
- État de la connexion (visible lorsque le réseau est activé)
Les valeurs suivantes sont affichées :
 - La qualité de la réception Wi-Fi;
 - Le nom du réseau;
 - L'adresse IP.
- Réinstaller (visible lors de la configuration)
Réinitialise les identifiants de connexion au Wi-Fi (réseau) pour rétablir immédiatement une nouvelle connexion.
- Restaurer (visible lors de la configuration)
Le réseau n'est plus configuré. Une nouvelle connexion doit être établie pour pouvoir réutiliser le réseau.
 - Le Wi-Fi est désactivé
 - La connexion Wi-Fi est réinitialisée au réglage d'usine

Connexion réseau

La date et l'heure peuvent être synchronisées sur le réseau.

- Désactivé
La date et l'heure ne sont pas synchronisées sur le réseau.

- En tant que maître

Les machines sont sur un réseau, mais non connectées à Internet. Une machine est déclarée comme maître et envoie les données aux appareils *esclaves*.

- En tant qu'esclave

Les machines sont sur un réseau et sont connectées à Internet. Toutes les machines sont configurées en tant qu'*esclaves*. Les données sont synchronisées sur Internet.

Commande à distance

La sélection du programme externe est possible via un terminal externe (le programme ne peut être lancé qu'à partir de l'appareil). Toutefois, les programmes peuvent également être sélectionnés et lancés sur l'appareil.

Réglage d'usine : activé

Mise à jour à distance

La fonction Mise à jour à distance permet de mettre à jour le logiciel de la sècheuse.

La fonction Mise à jour à distance est activée par défaut.

Si aucune fonction Mise à jour à distance est installée, la sècheuse peut continuer à être utilisée comme d'habitude. Toutefois, Miele recommande d'installer la fonction Mise à jour à distance.

La fonction Mise à jour à distance de Miele peut uniquement être utilisée si la sècheuse est connectée à un réseau Wi-Fi / LAN et que l'utilisateur possède un compte dans l'application Miele Professional. De plus, la sècheuse doit être enregistrée dans l'application.

Consulter l'application Miele Professional pour en savoir plus sur les conditions d'utilisation.

Si une fonction Mise à jour à distance est disponible pour la sècheuse, elle s'affiche automatiquement lorsque le mode Exploitant est ouvert.

Il est possible de choisir de démarrer la fonction Mise à jour à distance immédiatement ou ultérieurement. Si l'option « Démarrer plus tard » est sélectionnée, la demande d'exécution de la fonction Mise à jour à distance s'affichera à nouveau à la prochaine mise en marche de la sècheuse.

La fonction Mise à jour à distance peut prendre quelques minutes.

Tenir compte des informations suivantes sur la fonction Mise à jour à distance :

- Un message est envoyé uniquement lorsqu'une fonction Mise à jour à distance est disponible.
- Une fois qu'une fonction Mise à jour à distance est installée, elle ne peut plus être désinstallée.
- Ne pas éteindre la sècheuse pendant une fonction Mise à jour à distance. Sinon, cette dernière est annulée et l'installation n'est pas effectuée.

Mode Exploitant de la sècheuse

Réseau intelligent

Le réglage Réseau intelligent n'est visible que si un réseau Wi-Fi est configuré et activé. Cette fonction permet de démarrer automatiquement l'appareil Miele Professional à tout moment lorsque le tarif de l'électricité est le plus économique.

L'activation de la fonction Réseau intelligent offre une nouvelle fonction à la touche sensitive Minuterie. Utiliser la touche sensitive Minuterie pour configurer SmartStart. La sècheuse démarre alors dans le délai spécifié lorsqu'elle reçoit un signal du fournisseur d'énergie. Si elle n'a reçu aucun signal de sa part à l'expiration du dernier délai, elle démarre alors automatiquement.

Réglage d'usine : désactivé

Paramètres de l'appareil

Informations légales

Licenses Open-Source

Droit d'auteur et licences

Les informations peuvent être consultées ici.

Miele utilise son propre logiciel ou un logiciel tiers non couvert par une licence open source pour faire fonctionner et contrôler l'appareil. Ce logiciel / Ces composants logiciels sont soumis à des droits d'auteur. Les droits d'auteur détenus par Miele et des tiers doivent être respectés.

De plus, cet appareil contient des composants logiciels distribués sous licence open source. Il est possible d'accéder à ces composants open source avec les avis de droits d'auteur correspondants, les copies de conditions de licence applicables audit moment et toutes les autres informations. Ces informations sont disponibles dans l'option de menu Réglages / Paramètres de l'appareil / Informations légales / Licenses Open-Source. Les dispositions relatives à la responsabilité et à la garantie des licences open source qui y figurent ne s'appliquent qu'aux détenteurs des droits respectifs.

Mise en réseau

Instructions d'appariement

Procédez comme suit pour connecter la laveuse au réseau.

Ouverture du mode Exploitant

- Sélectionner l'option de menu Exploitant sur l'écran de l'appareil.
- Sélectionner l'option de menu Accès par code.
- Saisir le code exploitant à 3 chiffres.

Établissement de la connexion réseau via WPS

- Sélectionner l'option de menu Applications externes dans le menu Mode exploitant.
- Sélectionner ensuite l'option de menu Wi-Fi / LAN.
- Sélectionner Installer.
- Sélectionner la méthode de connexion via WPS.
- Appuyer maintenant sur la touche WPS du routeur et confirmer en appuyant sur OK sur l'écran de l'appareil.

Une minuterie démarre. La connexion réseau via WPS est en cours d'établissement.

L'appareil est maintenant correctement connecté.

- Appuyer sur OK pour confirmer.

Établissement de la connexion réseau via Point d'accès logiciel (Soft AP)

- Sélectionner l'option de menu Applications externes dans le menu Mode exploitant.
- Sélectionner ensuite l'option de menu Wi-Fi / LAN.
- Sélectionner Installer.
- Sélectionner la méthode de connexion Soft access.
- Confirmer en appuyant sur OK et suivre les instructions dans l'application externe.

Établissement de la connexion réseau à l'aide du câble LAN

- Connecter l'appareil au routeur / commutateur à l'aide du câble réseau. Le routeur / commutateur doit être connecté à Internet.

L'appareil est maintenant correctement connecté.

Données techniques

Exigences du système pour le Wi-Fi

- Wi-Fi 802.11b/g/n
- Bande de 2,4 GHz
- Chiffrement WPA/WPA2
- DHCP activé
- Multicast DNS / Bonjour / IGMP snooping activés
- Ports 443, 80, 53, et 5353 ouverts
- Serveur DNS IP = passerelle / routeur IP standard
- Utilisation du maillage / répéteur : même SSID et même mot de passe que la passerelle / le routeur standard
- Le SSID doit être constamment visible



Exigences du système pour le réseau LAN

- DHCP activé
- Multicast DNS / Bonjour / IGMP snooping activés
- Ports 443, 80, 53, et 5353 ouverts
- Serveur DNS IP = passerelle / routeur IP standard

Intensité du signal Wi-Fi – valeurs indicatives

L'intensité du signal Wi-Fi est seulement indicative. Ces informations ne fournissent pas une certitude absolue.

L'intensité du signal Wi-Fi peut être lue via la MDU ou directement sur l'appareil.

| Intensité du signal Wi-Fi | | Signification |
|---------------------------|-------------------------------------------------------------------------------------|------------------------------------------------|
| MDU |  * | |
| 76–100 % | 3/3** | Généralement, fonctionnement fiable possible |
| 51–75 % | 2/3 | |
| 26–50 % | 1/3 | Généralement, fonctionnement possible |
| 1–25 % | 0/3 | Généralement, fonctionnement fiable impossible |
| 0 % |  | Fonctionnement impossible |

* Affiché sur l'appareil

** Nombre de barres  3/3–0/3

L'intensité du signal peut être affectée par de nombreux facteurs :

- Le nombre de personnes dans la pièce;
- Des portes ouvertes ou fermées;
- Des objets déplacés;
- Des sources de signaux radio variables ou des interférences;
- D'autres appareils équipés de la technologie sans fil Bluetooth ou Wi-Fi.

Données techniques

Caractéristiques de l'appareil PDW 909

Raccordement électrique

| | |
|---------------------------|-----------------------------|
| Tension de raccordement | Voir la plaque signalétique |
| Fréquence | Voir la plaque signalétique |
| Consommation de puissance | Voir la plaque signalétique |
| Courant nominal | Voir la plaque signalétique |
| Calibre de fusible | Voir la plaque signalétique |
| Puissance de chauffe | Voir la plaque signalétique |

Dimensions d'installation

| | |
|-----------------------------------------------------------------------|--------------------|
| Largeur du caisson (sans pièces ajoutées) | 27 1/4" (692 mm) |
| Hauteur du caisson (sans pièces ajoutées) | 76 3/8" (1940 mm) |
| Profondeur du caisson (sans pièces ajoutées) | 29 15/16" (761 mm) |
| Largeur totale de l'appareil | 27 1/4" (692 mm) |
| Hauteur totale de l'appareil | 76 7/16" (1942 mm) |
| Profondeur totale de l'appareil | 76 7/16" (851 mm) |
| Largeur minimale de l'ouverture de transport | 50 7/8" (1292 mm) |
| Distance de sécurité minimale entre le mur et l'arrière de l'appareil | 15 3/4" (400 mm) |
| Diamètre de l'ouverture de porte | 14 9/16" (370 mm) |
| Angle d'ouverture de la porte | 180° |

Poids et charge au sol

| | |
|------------------------------------------|-----------------------------|
| Poids net | voir le plan d'installation |
| Charge maximale au sol en fonctionnement | voir le plan d'installation |

Raccordement à l'eau

Raccordement à l'eau froide

| | |
|----------------------------------------------------------------------------------------------------------------------------|--------------------------------------|
| Pression d'écoulement requise | 14.5-145 psi (100-1000 kPa/1-10 bar) |
| Débit maximum | 10 l/min |
| Raccord fileté requis (filetage d'arrosage mâle, doit être fourni sur place conformément à la norme DIN 44991, joint plat) | 3/4" |
| Longueur du tuyau d'arrivée d'eau fourni | 61" (1.55 m) |

Raccordement à l'eau chaude

| | |
|-------------------------------------------------------------------------------------------------|--------------------------------------|
| Température maximale admissible de l'eau chaude | 158 °F (70 °C) |
| Pression d'écoulement requise | 14.5-145 psi (100-1000 kPa/1-10 bar) |
| Débit maximum | 10 l/min |
| Raccord fileté requis (filetage d'arrosage mâle, conformément à la norme DIN 44991, joint plat) | 3/4" |
| Longueur du tuyau d'arrivée d'eau fourni | 61" (1.55 m) |

Vidange (pompe de vidange)

| | |
|--------------------------------------------|----------------------------------------------|
| Température maximale de l'eau de vidange | 203 °F (95 °C) |
| Raccordement à l'eau usée (sur l'appareil) | Diamètre externe 22 (DN 22 / 22 mm / 7/8 po) |
| Débit de vidange maximal | 26 l/min |

Entrée d'air

Section d'entrée d'air libre recommandée dans la pièce : 237 cm²
(équivalente à 3 fois la section d'évacuation d'air d'un appareil .

L'entrée d'air sur le lieu d'installation doit être suffisante pour compenser le volume de sortie d'air.

Évacuation d'air

| | |
|----------------------------------------------------------|-----------------------|
| Débit volumétrique nominal maximal | 320 m ³ /h |
| Pression d'écoulement maximum autorisée | 420 Pa |
| Raccord du côté de l'appareil (diamètre externe) | 100 mm |
| Tube de raccordement fourni sur place (diamètre interne) | 100 mm |
| Température d'évacuation d'air maximale | 80°C (190°F) |

L'humidité relative à l'intérieur de la conduite d'évacuation d'air pouvant atteindre 100 %, des mesures appropriées doivent être prises pour éviter le reflux de condensats dans l'appareil.

Valeurs d'émissions

Niveau de pression acoustique d'émission conformément à la norme EN ISO 11204 / 11203 < 70 dB(A) re 20 µPa

Niveau de puissance acoustique, EN ISO 9614-2 < 80 dB(A)

Sécurité du produit

Normes de sécurité du produit Voir la plaque signalétique

Wi-Fi

Gamme de fréquences du module Wi-Fi 2,400–2,4835 GHz

Puissance d'émission maximale du module Wi-Fi < 100 mW

Protection et sécurité des données

Lorsque la fonction de mise en réseau est activée et que l'appareil est connecté à Internet, l'appareil envoie les données suivantes au nuage de Miele :

- le numéro de série de l'appareil
- le modèle et les caractéristiques techniques de l'appareil
- l'état de l'appareil
- les informations concernant l'état du logiciel de l'appareil

Initialement, ces données ne peuvent pas être attribuées à un utilisateur spécifique et ne sont pas sauvegardées de manière permanente. Les données ne peuvent être sauvegardées de façon permanente ou attribuées à un utilisateur spécifique qu'une fois que l'appareil est associé à un utilisateur. La transmission et le traitement des données sont encadrés par les normes de sécurité rigoureuses de Miele.

Réglages d'usine pour la configuration du réseau

Il est possible de rétablir les réglages d'usine de tous les paramètres sur le module de communication ou le module Wi-Fi intégré. La configuration réseau doit être réinitialisée chaque fois qu'un appareil est mis au rebut ou vendu, ou si un appareil d'occasion est mis en service. C'est le seul moyen de garantir que toutes les données personnelles ont été supprimées et que l'ancien propriétaire ne pourra plus accéder à l'appareil.

Droit d'auteur et licences

Miele utilise son propre logiciel ou un logiciel tiers non couvert par une licence open source pour faire fonctionner et contrôler le module de communication. Ce logiciel / Ces composants logiciels sont soumis à des droits d'auteur. Les droits d'auteur détenus par Miele et des tiers doivent être respectés.

De plus, ce module de communication contient des composants logiciels distribués sous licence open source. Il est possible de consulter localement ces composants open source avec les avis de droits d'auteur associés, les copies des conditions de licence applicables et toutes les informations additionnelles avec une IP en utilisant un navigateur Internet (<https://<adresse ip>/Licenses>). Les dispositions relatives à la responsabilité et à la garantie des licences open source qui y figurent ne s'appliquent qu'aux détenteurs des droits respectifs.

TOUTE TRANSFORMATION OU MODIFICATION APPORTÉE N'AYANT PAS ÉTÉ EXPRESSÉMENT APPROUVÉE PAR LA PARTIE RESPONSABLE DE LA CONFORMITÉ PEUT ANNULER LE DROIT DE L'UTILISATEUR À UTILISER L'ÉQUIPEMENT.

CET APPAREIL EST CONFORME À LA PARTIE 15 DES RÈGLES DE LA FCC ET CONTIENT UN (DES) ÉMETTEUR(S) / RÉCEPTEUR(S) SANS LICENCE CONFORME(S) AUX NORMES RSS SANS LICENCE DE L'INNOVATION, DE LA SCIENCE ET DU DÉVELOPPEMENT ÉCONOMIQUE (ISDE) DU CANADA. SON UTILISATION EST SOUMISE AUX DEUX CONDITIONS SUIVANTES : (1) L'APPAREIL NE DOIT PAS CAUSER D'INTERFÉRENCES NUISIBLES ET (2) L'AP-

PAREIL DOIT ACCEPTER TOUTES LES INTERFÉRENCES REÇUES, Y COMPRIS CELLES SUSCEPTIBLES DE NUIRE À SON FONCTIONNEMENT.

Contient l'ID FCC : 2ACUWEK047

Contient l'IC : 5669C-EK047

DÉCLARATION RELATIVE À L'EXPOSITION AUX RADIATIONS : CET ÉQUIPEMENT EST CONFORME AUX LIMITES D'EXPOSITION AUX RADIATIONS DE LA FCC ET DE L'ISDE DÉFINIES POUR UN ENVIRONNEMENT NON CONTRÔLÉ. CET ÉQUIPEMENT DOIT ÊTRE INSTALLÉ ET EXPLOITÉ EN LAISSANT UN ESPACE D'AU MOINS 20 CM ENTRE LE RADIATEUR ET LE CORPS DE L'UTILISATEUR. CET APPAREIL ET SON (SES) ANTENNE(S) NE DOIVENT PAS ÊTRE MIS EN SERVICE OU PLACÉS À PROXIMITÉ D'UNE AUTRE ANTENNE OU D'UN AUTRE ÉMETTEUR.

Veillez indiquer le modèle et le numéro de série de votre appareil lorsque vous contactez le service à la clientèle.

Canada
Importateur
Miele limitée

Professional Division
161 Four Valley Drive
Vaughan, ON L4K 4V8
Téléphone : 1-888-325-3957
www.mieleprofessional.ca
professional@miele.ca

Miele Professional Service Technique
Téléphone : 1-888-325-3957
serviceprofessional@miele.ca



Fabricant : Miele & Cie. KG
Carl-Miele-Straße 29, 33332 Gütersloh, Allemagne