



































Navodila za uporabo Vinska vitrina



Pred postavitvijo – inštalacijo – zagonom **obvezno** preberite navodila za uporabo in montažo. Tako se boste zaščitili pred poškodbami in preprečili materialno škodo.

Vsebina

Varnostna navodila in opozorila	5
Trajnostnost in varovanje okolja	14
Vaš prispevek k varovanju okolja	14
Tako prihranite energijo	15
Spoznavanje aparata	16
Opis aparata	16
Pregled aparata	16
Prikazovalnik	18
Nastavitveni način 	19
Lučka za predstavitev 	19
Funkcija fiksiranja nastavitvev  / 	19
Izklop vinske vitrine (obe območji za temperiranje vina) 	19
Način Sabbath 	19
Informacije o načinu Sabbath 	19
Čas do vklopa alarma ob odprtih vratih 	19
Miele@home 	20
Ton tipk  / 	20
Opozorilni toni in zvočni signali  / 	20
Svetlost prikazovalnika 	21
Enota za temperaturo °C/°F	21
Sejemska nastavitvev 	21
Tovarniške nastavitve 	21
Informacije o vinski vitrini 	21
Prikaz filtra Active AirClean 	21
Priložena oprema	22
Varnost	22
Temperaturni alarm	22
Alarm ob odprtih vratih	23
Urejanje notranjosti aparata	24
Odstranjevanje in ponovno vstavljanje lesenih rešetk	24
Maksimalna zmogljivost	24
Vlaganje na lesene rešetke	25
Pisanje po letvah za označevanje (letvah NoteBoard)	25
Uporaba okvirja PresenterFrame	26
Prvi zagon	28
Pred prvo uporabo	28
Priklop vinske vitrine	28
Aktivacija filtra z aktivnim ogljem (filtra Active AirClean) 	28
Vklop vinske vitrine	28
Izklop vinske vitrine	28
Ob daljši odsotnosti	28

Uporaba	29
Nastavitev temperatur v območjih za temperiranje vina	29
Možne nastavitve temperature	29
Prikaz temperature v območjih za temperiranje vina.....	29
Nastavitev zračne vlažnosti (ActiveHumidity) v spodnjem območju za temperiranje vina 	30
Možne nastavitve zračne vlažnosti	30
Prilaganje nastavitvev	31
Pojasnila k posameznim nastavitvam.....	31
Nastavitev svetlosti lučke za predstavitev 	31
Vklop funkcije fiksiranja nastavitvev  / 	31
Vklop načina Sabbath 	32
Izklop načina Sabbath 	32
Spreminjanje časa do vklopa alarma ob odprtih vratih 	32
Prva nastavitev sistema Miele@home.....	33
Dezaktivacija WLAN-povezave.....	33
Aktivacija WLAN-povezave	33
Izklop tona tipk 	34
Vklop tona tipk 	34
Sprememba glasnosti opozorilnih in zvočnih signalov  / 	34
Spreminjanje svetlosti prikazovalnika 	34
Sprememba enote za temperaturo °C/°F	34
Izklop sejemske nastavitve 	34
Ponastavitev vrednosti na tovarniške nastavitve 	35
Aktivacija prikaza filtra Active AirClean 	35
Čiščenje in vzdrževanje	36
Napotki glede čistilnih sredstev	36
Priprava vinske vitrine za čiščenje.....	36
Čiščenje notranjosti aparata	37
Zamenjava filtra Active AirClean (filtra z aktivnim ogljem)	37
Potrditev zamenjave filtra Active AirClean	38
Čiščenje sprednje stranice in stranskih sten aparata.....	38
Čiščenje vratnega tesnila	39
Čiščenje rež za pre- in odzračevanje	39
Po končanem čiščenju	39
Samodejno odtajevanje	39
Odpravljanje težav	40
Servisna služba	47
Kontakt v primeru motenj.....	47
Zbirka podatkov EPREL	47
Dodatna oprema	48

Vsebina

Namestitev	49
Mesto postavitve.....	49
Klimatski razred.....	50
Zahteve za pre- in odzračevanje.....	50
Postavitev več vinskih vitrin/hladilnih aparatov	51
Zamenjava strani odpiranja vrat	51
Namestitev priloženih stenskih distančnikov	52
Postavitev vinske vitrine	52
Postavitev vinske vitrine v pravilen položaj	53
Vključitev vinske vitrine v kuhinjski niz	53
Mere aparata	55
Električni priključek	58
Garancijski list	59
Izjava o skladnosti	61
Avtorske pravice in licence	62

Varnostna navodila in opozorila

Ta vinska vitrina ustreza predpisanim varnostnim določilom. Kljub temu pa lahko nepravilna uporaba privede do poškodb oseb in materialne škode.

Pred prvo uporabo vinske vitrine pozorno preberite navodila za uporabo in montažo. V njih boste našli pomembne napotke za vgradnjo, varnost, uporabo in vzdrževanje aparata. Tako se boste zaščitili pred poškodbami in preprečili škodo na vinski vitrini.

Skladno s standardom IEC 60335-1 Miele izrecno opozarja, da je treba obvezno prebrati in upoštevati poglavje o inštalaciji vinske vitrine ter varnostna navodila in opozorila.

Miele ne prevzema odgovornosti za škodo, ki je posledica neupoštevanja teh navodil.

Navodila za uporabo in montažo shranite in jih predajte morebitnemu naslednjemu lastniku.

 Nevarnost poškodbe zaradi loma stekla.

Na nadmorski višini nad 1.500 m se lahko steklo v vratih aparata zaradi spremenjenih razmerij zračnega tlaka razbije. Ostri robovi lahko povzročijo hude poškodbe.

Uporaba v skladu s predpisi

- ▶ Vinska vitrina je namenjena za uporabo v gospodinjstvu in podobnih okoljih, kot so
 - trgovine, pisarne in druga podobna delovna okolja,
 - kmetije,
 - hoteli, moteli, penzioni in drugi značilni nastanitveni objekti, kjer aparat uporabljajo gostje. Ta vinska vitrina ni namenjena za uporabo na prostem.
- ▶ Vinsko vitrino uporabljajte izključno v okvirih, običajnih za gospodinjstvo, za shranjevanje vina. Vinska vitrina ni primerna za zamrzovanje živil. Dovoljen ni noben drug namen uporabe.

Varnostna navodila in opozorila

▶ Vinska vitrina ni primerna za shranjevanje in hlajenje zdravil, krvne plazme, laboratorijskih preparatov ali podobnih snovi ali izdelkov, ki so predmet smernice za medicinske pripomočke. Uporaba vinske vitrine v namene, za katere ni predvidena, lahko privede do poškodb shranjenega blaga ali povzroči, da se to pokvari. Aparat tudi ni primeren za delovanje v območju, kjer obstaja nevarnost eksplozije. Miele ne prevzema odgovornosti za škodo, ki je posledica nepravilne uporabe ali napačnega upravljanja.

▶ Osebe (vključno z otroki), ki zaradi svojih fizičnih, zaznavnih ali duševnih zmožnosti oziroma svoje neizkušenosti ali neznanja niso sposobne varno upravljati vinske vitrine, je ne smejo uporabljati brez nadzora odgovorne osebe.

Navedene osebe smejo upravljati vinsko vitrino brez nadzora samo, če so z njo seznanjene do te mere, da jo lahko povsem varno uporabljajo, ter znajo prepoznati možne nevarnosti napačnega upravljanja.

Če so pri hiši otroci

▶ Poskrbite, da se otroci, mlajši od osem let, ne zadržujejo v neposredni bližini vinske vitrine, razen če so pod stalnim nadzorom.

▶ Otroci, starejši od osem let, lahko uporabljajo vinsko vitrino brez nadzora samo, če so z njo seznanjeni do te mere, da jo lahko varno uporabljajo. Poznati in razumeti morajo morebitne nevarnosti, ki jim pretijo zaradi napačnega upravljanja.

▶ Otroci ne smejo čistiti ali vzdrževati vinske vitrine brez nadzora.

▶ Otroci, ki se zadržujejo v bližini vinske vitrine, naj bodo vedno pod nadzorom. Nikoli ne pustite, da bi se otroci igrali z aparatom.

▶ Nevarnost zadušitve! Otroci se lahko med igro zavijejo v ovojni material (npr. folije) ali si ga povlečejo čez glavo. Embalažne materiale zato shranite zunaj dosega otrok.

Tehnična varnost

► Zatesnjenost krogotoka hladilnega sredstva je preverjena. Vinska vitrina ustreza zadevnim varnostnim predpisom in ustreznim direktivam EU.



► Opozorilo: Nevarnost požara/gorljivi materiali. Ta simbol je na kompresorju in opozarja na gorljive materiale. Te nalepke ne smete odstraniti.

Hladilno sredstvo, ki ga vsebuje (podatki so na napisni ploščici), je okolju prijazno, vendar vnetljivo.

Zaradi uporabe tega okolju prijaznega hladilnega sredstva je delovanje aparata nekoliko glasnejše. Poleg zvoka delovanja kompresorja se lahko pojavi zvok pretoka v celotnem hladilnem krogotoku. Tem učinkom se žal ni mogoče izogniti, nimajo pa nobenega vpliva na zmogljivost vinske vitrine.

Med transportom in vgradnjo/postavitvijo vinske vitrine pazite, da se ne poškoduje noben del hladilnega krogotoka. Hladilno sredstvo, ki brizgne iz sistema, lahko povzroči poškodbe oči, lahko pa se tudi vname.

Ob poškodbah:

- Izogibajte se odprtemu plamenu ali virom vžiga.
- Vinsko vitrino ločite od električnega omrežja.
- Nekaj minut zračite prostor, v katerem stoji vinska vitrina.
- Pokličite servisno službo.

► Več kot je hladilnega sredstva v vinski vitrini, večji mora biti prostor, kjer stoji aparat. Pri morebitnem puščanju lahko namreč v premajhnem prostoru pride do tvorbe vnetljive mešanice plina in zraka. Na vsakih 8 g hladilnega sredstva mora biti velikost prostora najmanj 1 m³. Količina hladilnega sredstva je navedena na napisni ploščici v notranjosti vinske vitrine.

► Priključni podatki (zaščita, napetost in frekvenca), navedeni na napisni ploščici, se morajo obvezno ujemati s podatki vašega električnega omrežja, sicer bo prišlo do poškodbe vinske vitrine. Podatke obvezno preverite že pred priklopom aparata. Če ste v dvomih, se posvetujte z električarjem.

Varnostna navodila in opozorila

▶ Električna varnost vinske vitrine je zagotovljena samo v primeru, da je priključena na pravilno ozemljeno električno napeljavo. Ta osnovni varnostni pogoj mora biti izpolnjen.

Če ste v dvomih, naj vašo hišno električno inštalacijo preveri električar.

▶ Možno je začasno ali trajno delovanje s priklopom na samostojno napravo za oskrbo z energijo ali tovrstno napravo, ki ni sinhronizirana z omrežjem (npr. avtonomno omrežje, rezervni sistemi). Pogoj za delovanje je, da naprava za oskrbo z energijo izpolnjuje pogoje EN 50160 ali primerljive.

Varnostni ukrepi, predvideni za hišno inštalacijo in ta izdelek Miele, morajo biti tako po funkciji kot načinu delovanja zagotovljeni tudi pri avtonomnem delovanju ali delovanju, ki ni sinhronizirano z omrežjem, ali morajo biti nadomeščeni z ustreznimi enakovrednimi ukrepi v inštalaciji. Kot je na primer opisano v aktualni objavi VDE-AR-E 2510-2.

▶ Če je priloženi priključni kabel poškodovan, ga lahko iz varnostnih razlogov zamenjate samo z originalnim nadomestnim delom. Miele samo pri originalnih nadomestnih delih jamči, da v celoti izpolnjujejo varnostne zahteve. Zaradi varnosti lahko kabel zamenja samo usposobljen strokovnjak ali osebje servisne službe Miele.

▶ Razdelilne doze ali električni podaljški ne zagotavljajo potrebne varnosti (nevarnost požara). Zato vinske vitrine ne priključite na električno omrežje preko tovrstnih naprav.

▶ Če vlaga zaide do delov pod napetostjo ali priključnega kabla, lahko pride do kratkega stika. Zato vinska vitrina ne sme delovati v območju, kjer je vlažno ali obstaja nevarnost škropljenja (npr. v garaži, pralnici ipd.).

▶ Ta vinska vitrina ni primerna za uporabo na nestacionarnih mestih postavitve (npr. na plovilih).

▶ Če je vinska vitrina poškodovana, lahko ogroža vašo varnost. Preverite, da na njej ni vidnih poškodb. Poškodovanega aparata v nobenem primeru ne smete uporabljati.

▶ Ta vinska vitrina ni namenjena za uporabo kot vgradni aparat.

Varnostna navodila in opozorila

► Ob inštalacijskih in vzdrževalnih posegih ter popravilih mora biti vinska vitrina ločena od električnega omrežja. V ta namen mora biti izpolnjen eden izmed naslednjih pogojev:

- varovalke električne napeljave so izklopljene ali
- taljive varovalke električne napeljave so povsem odvite ali
- priključni kabel je izključen iz električnega omrežja. Pri aparatih z omrežnim vtičem ne vlecite za kabel, temveč primite vtič in ga izvlecite.

► Zaradi nestrokovne inštalacije, vzdrževanja ali popravila je lahko resno ogrožena varnost uporabnika.

Inštalacijska in vzdrževalna dela ter popravila lahko izvajajo samo strokovnjaki, ki jih je pooblastilo podjetje Miele.

► Če vinske vitrine ne popravi servisna služba, ki jo je pooblastilo podjetje Miele, prenehajo veljati pravice, ki izhajajo iz garancije.

► Pokvarjene sestavne dele lahko zamenjate samo z originalnimi nadomestnimi deli Miele. Miele namreč samo pri teh delih jamči, da v celoti izpolnjujejo varnostne zahteve.

► Ta vinska vitrina je zaradi posebnih zahtev (npr. glede temperature, vlažnosti, kemijske obstojnosti, odpornosti proti obrabi in vibracij) opremljena s posebno žarnico. Ta se lahko uporablja samo za predvideni namen. Žarnica ni primerna za osvetlitev prostora. Zamenja jo lahko samo pooblaščen strokovnjak ali osebje servisne službe Miele. Ta vinska vitrina je opremljena z več svetlobnimi viri, ki so uvrščeni vsaj v razred energijske učinkovitosti G.

Varnostna navodila in opozorila

Strokovna inštalacija

- ▶ Zamenjavo strani odpiranja vrat (če je potrebna) izvedite skladno s priloženimi navodili za montažo.
- ▶ Med transportom in postavitvijo vinske vitrine vedno nosite zaščitne rokavice.
- ▶ Vinsko vitrino postavite s pomočjo druge osebe.

Pravilna uporaba

- ▶ Vinska vitrina je predvidena za uporabo v določenem klimatskem razredu (območje temperature okolice), katerega meje morate upoštevati. Klimatski razred je naveden na napisni ploščici v notranjosti vinske vitrine. Nižja temperatura okolice vodi v daljši čas mirovanja kompresorja, zato vinska vitrina v določenih okoliščinah ne more vzdrževati potrebne temperature.
- ▶ Pre- in odzračevalne odprtine aparata ne smejo biti na noben način prekrite. V nasprotnem primeru ne more biti več zagotovljen neoviran dovod zraka. Poraba električne energije zato naraste, lahko pa pride tudi do poškodb sestavnih delov aparata.
- ▶ Če v vinski vitrini hranite živila, ki vsebujejo maščobe ali olja, pazite, da morebitna iztekajoča maščoba ali olje ne pride v stik s plastičnimi deli vinske vitrine. V plastiki lahko nastanejo napetostne razpoke in plastika počni ali se prelomi.
- ▶ Nevarnost požara in eksplozije. V vinski vitrini ne hranite eksplozivnih snovi ali izdelkov z gorljivim potisnim plinom (npr. sprejev). Vnetljive mešanice plinov se lahko zaradi električnih sestavnih delov aparata vnamejo.
- ▶ Nevarnost eksplozije. V vinski vitrini ne sme delovati nobena električna naprava. V nasprotnem primeru lahko pride do iskrenja.

Oprema in nadomestni deli

- ▶ Uporabljajte izključno originalno opremo Miele. V primeru namestitve ali vgradnje drugačne opreme prenehajo vse pravice, ki izhajajo iz garancije.
- ▶ Miele vam nudi jamstvo za dobavo nadomestnih delov, potrebnih za delovanje, še do 15 let, najmanj pa 10 let po koncu serijske proizvodnje vaše vinske vitrine.

Čiščenje in vzdrževanje

- ▶ Na vratno tesnilo ne smete nanašati olja ali maščobe, sicer bo tesnilo sčasoma postalo porozno.
- ▶ Para iz parne čistilne naprave lahko zaide do delov pod napetostjo in povzroči kratki stik.
Za čiščenje vinske vitrine nikoli ne uporabljajte parne čistilne naprave.
- ▶ Opozorilo. Ne uporabljajte mehanskih ali drugih pripomočkov, ki jih ne priporoča proizvajalec, da bi pospešili postopek odtajevanja.
- ▶ Koničasti in ostri predmeti poškodujejo hladilni agregat in delovanje vinske vitrine ni več brezhibno. Zato ne uporabljajte koničastih ali ostrih predmetov za
 - odstranjevanje plasti sreža,
 - sprostitev ostankov, kot so etikete.

Varnostna navodila in opozorila

Transport

▶ Vinsko vitrino vedno transportirajte v pokončnem položaju in v transportni embalaži, da ne bo prišlo do poškodb.

▶ Nevarnost poškodbe in škode na aparatu. Vinsko vitrino transportirajte s pomočjo druge osebe, saj je zelo težka.

Odstranjevanje starega aparata

▶ Otroci, ki se igrajo v bližini, se lahko zaprejo v vinsko vitrino in se v njej zadušijo.

- Odmontirajte vrata aparata.
- Lesene/kovinske rešetke pustite v vinski vitrini, da otrokom otežite plezanje vanjo.
- Pri vinskih vitrinah s ključavnico vrat: preprečite, da bi se v aparat lahko zaklenili otroci, ki bi se igrali v bližini, in se tako znašli v življenjski nevarnosti.

▶ Nevarnost električnega udara!

- Odrežite omrežni vtič od priključnega kabla.
- Odrežite omrežni priključni kabel starega aparata.

Vtič in omrežni priključni kabel odložite ločeno od starega aparata.

▶ Med odstranjevanjem in po njem se prepričajte, da vinska vitrina ni v bližini bencina ali drugih gorljivih plinov in tekočin.

▶ Nevarnost požara zaradi izhajajočega olja ali hladilnega sredstva! Hladilno sredstvo in olje, ki ju vsebuje aparat, sta gorljiva. Pri ustrezno visoki koncentraciji in v stiku z zunanjimi viri toplote se lahko izhajajoče hladilno sredstvo ali olje vnameta.

Med odstranjevanjem pazite, da ne poškodujete hladilnega krogotoka, da preprečite nenadzorovano izhajanje hladilnega sredstva (podatki na napisni ploščici) in olja.

▶ Hladilno sredstvo, ki brizgne iz cevi, vam lahko poškoduje oči! Ne poškodujte nobenega dela hladilnega krogotoka, npr.

- s prebadanjem kanalov s hladilnim sredstvom v uparjalniku,
- s prepogibanjem cevovoda,
- z razenjem površinskih prevlek.

Varnostna navodila in opozorila

Simbol na kompresorju (odvisno od modela)

To opozorilo je pomembno samo za recikliranje. Med normalnim delovanjem ni nobene nevarnosti.



► Olje v kompresorju je lahko ob zaužitju in v primeru, da zaide v dihalne poti, smrtno nevarno.

Trajnostnost in varovanje okolja

Vaš prispevek k varovanju okolja

Odstranjevanje embalaže

Embalaža je namenjena lažjemu rokovanju in ščiti aparat pred poškodbami med transportom. Embalažni materiali so skrbno izbrani glede na ekološko sprejemljivost in tehnike odstranjevanja in jih je na splošno mogoče reciklirati.

Z vračanjem embalaže v obtok materialov poskrbite za prihranek surovin. Uporabite ustrezna zbirališča in možnosti oddaje za specifične materiale. Transportno embalažo lahko vrnete prodajalcu, pri katerem ste kupili aparat.

Odstranjevanje starega aparata

Električna in elektronska oprema pogosto vsebuje še uporabne materiale. Vsebuje tudi določene snovi, zmesi in sestavne dele, ki so potrebni za njeno delovanje in varnost. Vse navedeno pa lahko v navadnih gospodinjskih odpadkih ali ob nepravilnem ravnanju predstavlja nevarnost za zdravje ljudi in za okolje. Svojega starega aparata zato ne odvzrite med gospodinjske odpadke.



Pazite, da se hladilni aparat do strokovne, okolju prijazne odstranitve ne poškoduje.

S tem zagotovite, da hladilno sredstvo, ki je v aparatu, in olje iz kompresorja ne moreta zaiti v okolje.

Namesto tega poskrbite za odvoz v uradne lokalne centre za zbiranje in prevzem električne in elektronske opreme, kjer bodo brezplačno poskrbeli za morebitno reciklažo, ali pa aparat odpeljite k svojemu trgovcu oziroma na podjetje Miele. Za izbris morebitnih osebnih podatkov, shranjenih v aparatu, ki ga boste odstranili, ste po zakonu odgovorni sami. Po zakonu ste dolžni iz aparata brez poškodb odstraniti stare baterije in akumulatorje ter lučke, ki niso fiksno zaprti in jih lahko odstranite nepoškodovane. Odnosite jih na ustrezna zbirna mesta, kjer jih lahko brezplačno oddate. Prosimo vas, da do odvoza starega aparata poskrbite za varnost otrok.

Tako prihranite energijo ...

Mesto postavitev

Vinska vitrina mora pri povišani temperaturi okolice pogosteje hladiti, zato porabi več energije. Zato:

- Vinsko vitrino postavite v dobro prezračevan prostor.
- Ne postavite je poleg virov toplote (grelnikov, pečice).
- Vinsko vitrino zaščitite pred neposredno sončno svetlobo.
- Poskrbite za idealno temperaturo okolice okrog 20 °C.
- Pazite, da reže za pre- in odzračevanje niso prekrite in z njih redno odstranjujte prah.

Nastavitev temperature

Čim nižja je nastavljena temperatura, tem večja je poraba energije. Priporočamo naslednje nastavitve:

- +12 °C do +14 °C.

Uporaba

Zaradi toplote, ki pride v aparat, in oviranega kroženja zraka se poveča poraba energije. Zato:

- Vrata aparata vedno odpirajte za čim krajši čas. Dobro razvrščanje vinskih steklenic pomaga pri boljši orientaciji.
- Vrata aparata po odpiranju do konca zaprite.
- Pri razporeditvi lesenih rešetk se držite stanja ob dobavi.
- Lesenih rešetk ne napolnite preveč, da ne bo ovirano kroženje zraka.
- Ne zastrite prezračevalnih rež v vinski vitrini.
- Uporabite stenska distančnika. Stenska distančnika na hrbtni strani vinske vitrine skrbita za to, da je dosežena navedena poraba energije.

Spoznavanje aparata

Opis aparata

Pregled aparata

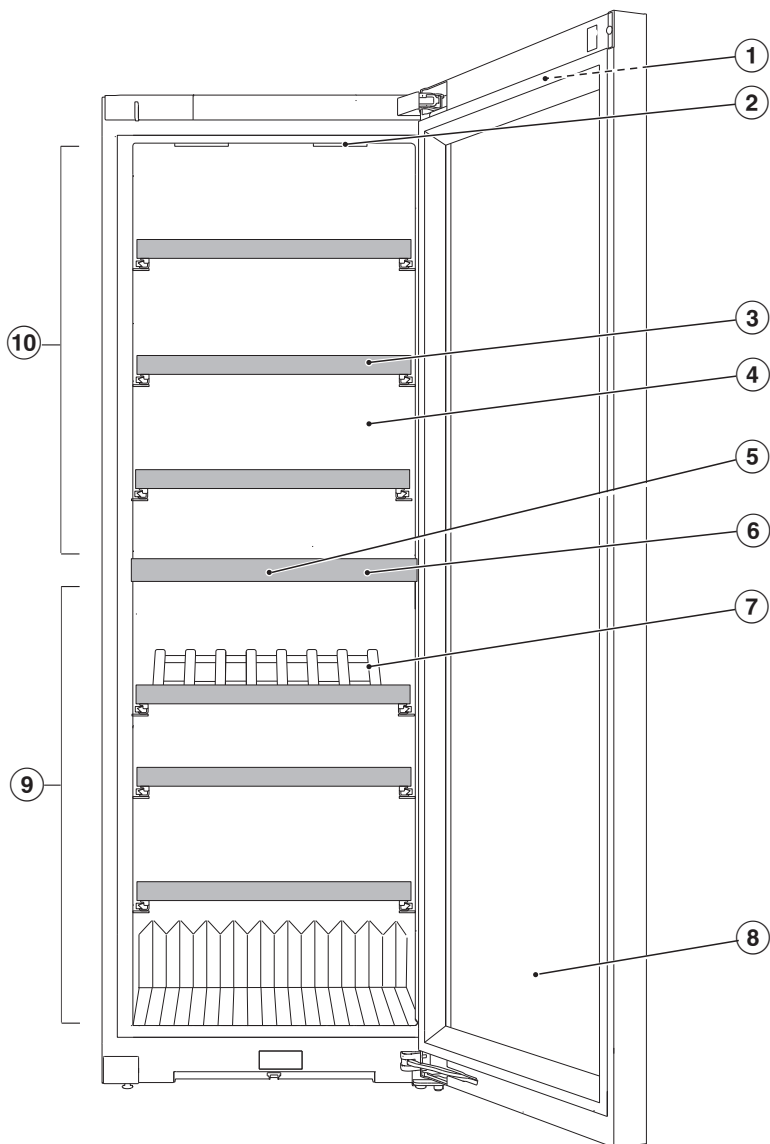



- ① Prikazovalnik na zunanji strani vrat aparata
- ② Osvetlitev notranjosti in lučka za predstavitev (v obeh območjih za temperiranje vina): ker so uporabljene svetleče diode, je negativen vpliv na vino zaradi segrevanja ali UV-svetlobe izključen.
- ③ Lesene rešetke z letvami za označevanje (Noteboard)
- ④ Suha hrbtna stena za preprečevanje kondenzata
- ⑤ Filter z aktivnim ogljem (filter Active AirClean)
- ⑥ Izolacijska plošča med območji za temperiranje vina: različne vrste vina so lahko shranjene istočasno pri različnih temperaturah.
- ⑦ PresenterFrame
- ⑧ Steklena vrata: UV-odporno varnostno steklo ščiti vaša vina pred škodljivimi UV-žarki.
- ⑨ Spodnje območje za temperiranje vina z nastavljivo vlažnostjo (ActiveHumidity) za dolgoročno shranjevanje
- ⑩ Zgornje območje za temperiranje vina

Spoznavanje aparata

Prikazovalnik

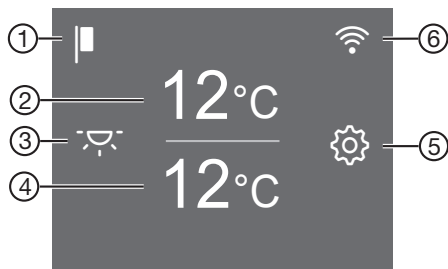
Koničasti ali ostri predmeti, npr. svinčniki, lahko povzročijo raze na prikazovalniku. Prikazovalnika se dotikajte samo s prsti. Če so vaši prsti hladni, se lahko zgodi, da se prikazovalnik ne odzove.





- ① Prikaz sejemske nastavitve
(viden samo, kadar je funkcija sejemske nastavitve vklopljena)
- ② Prikaz temperature za zgornje območje za temperiranje vina in senzorska tipka za nastavev temperature
- ③ Senzorska tipka lučke za predstavitev  za vklop in izklop osvetlitve notranjosti pri zaprtih vratih aparata
- ④ Prikaz temperature za spodnje območje za temperiranje vina in senzorska tipka za nastavev temperature in zračne vlažnosti (ActiveHumidity)
- ⑤ Senzorska tipka nastavitvenega načina  za izbiro različnih funkcij v nastavitvenem načinu
- ⑥ Prikaz statusa povezave sistema Miele@home
(viden samo, kadar je funkcija Miele@home nameščena)

Nastavitveni način

Lučka za predstavitev

Če želite svoje steklenice vina prikazati tudi pri zaprtih vratih aparata, lahko osvetlitev notranjosti nastavite tako, da ostane vklopljena tudi pri zaprtih vratih.

Lučko za predstavitev vklopite in izklopite s senzorsko tipko  na prikazovalniku. Če je lučka za predstavitev vklopljena, senzorska tipka  sveti oranžno.

Lučko za predstavitev lahko vklopite ali izklopite ločeno za vsako posamezno območje za temperiranje vina (glejte poglavje „Prilagajanje nastavitev“).

Funkcija fiksiranja nastavitvev /

Vklopljena funkcija fiksiranja nastavitvev ščiti pred neželenim izklopom vinske vitrine in spreminjanjem nastavitvev, če so npr. v bližini otroci.

Če želite npr. samo na hitro spremeniti nastavitvev temperature, lahko funkcijo fiksiranja nastavitvev začasno dezaktivirate (glejte poglavje „Prilagajanje nastavitev“).

Izklop vinske vitrine (obe območji za temperiranje vina)

Glejte poglavje „Prvi zagon“, odstavek „Izklop vinske vitrine“.

Način Sabbat

Za pomoč pri uporabi vinske vitrine v religiozne namene je na voljo način Sabbat (glejte poglavje „Prilagajanje nastavitev“).

Če je vklopljen način Sabbat, se začasno dezaktivirajo:

- osvetlitev notranjosti ob odprtih vratih aparata
- lučka za predstavitev pri zaprtih vratih aparata
- prikazovalnik
- vsi zvočni in optični signali
- aktivna povezava WLAN
- opomniki (npr. prikaz filtra Active AirClean): nastavljeni časovni interval se zadrži

Vse druge predhodno vklopljene funkcije ostanejo aktivirane.

Medtem ko je vklopljen način Sabbat, ne morete izvajati nobenih nastavitvev svoje vinske vitrine.

Informacije o načinu Sabbat

Tukaj lahko priključete verzijo načina Sabbat.

Čas do vklopa alarma ob odprtih vratih

Tukaj lahko nastavite čas od odprtja vrat aparata do vklopa alarma ob odprtih vratih (glejte poglavje „Prilagajanje nastavitev“).

Spoznavanje aparata

Miele@home @

Vaša vinska vitrina je opremljena z integriranim WLAN-modulom.

Tovarniško je povezava v omrežje dezaktivirana.

Tukaj lahko prvič nastavite funkcijo Miele@home, dezaktivirate in aktivirate WLAN-omrežje ali ponastavite konfiguracijo omrežja (glejte poglavje „Prilaganje nastavitev“).

Za njegovo uporabo potrebujete:

- WLAN-omrežje,
- aplikacija Miele,
- Miele uporabniški račun. Uporabniški račun lahko ustvarite v aplikaciji Miele.

Aplikacija Miele vas vodi pri povezovanju vinske vitrine z domačim WLAN-omrežjem.

Ko vinsko vitrino povežete z WLAN-omrežjem, lahko z aplikacijo na primer izvajate naslednja dejanja:

- priklic informacij o stanju delovanja vinske vitrine
- sprememba nastavitev vinske vitrine

S povezavo vinske vitrine v WLAN-omrežje se poveča poraba energije, tudi kadar je aparat izklopljen.

Prepričajte se, da je na mestu postavitve vinske vitrine na voljo dovolj močan signal vašega WLAN-omrežja.

Razpoložljivost povezave WLAN

WLAN-povezava si deli frekvenčno območje z drugimi napravami (npr. mikrovalovnimi pečicami, igračami z daljinskim upravljanjem). Zato lahko pride do začasnih ali stalnih motenj povezave. Stalne razpoložljivosti ponujenih funkcij zato ni mogoče zagotoviti.

Razpoložljivost sistema Miele@home

Uporaba aplikacije Miele je odvisna od razpoložljivosti storitve Miele@home v vaši državi.

Storitev Miele@home ni na voljo v vseh državah.

Informacije o razpoložljivosti so objavljene na spletni strani www.miele.com.

Aplikacija Miele

Aplikacijo Miele si lahko brezplačno naložite v trgovini Apple App Store® ali Google Play™.



Ton tipk

Tukaj lahko vklopite ali izklopite ton tipk (glejte poglavje „Prilaganje nastavitev“).

Opozorilni toni in zvočni signali

Tukaj lahko spremenite glasnost opozorilnih in zvočnih signalov (npr. pri alarmu ob odprtih vratih ali sporočilu o napaki). Ali pa zvočne signale povsem izklopite, če vas motijo (glejte poglavje „Prilaganje nastavitev“).

Svetlost prikazovalnika

Tukaj lahko prilagodite svetlost prikazovalnika svetlobnim razmeram v vašem okolju (glejte poglavje „Prilaganje nastavitev“).

Enota za temperaturo °C/°F

Tukaj lahko nastavite želeno enoto za temperaturo (°Celsius ali °Fahrenheit) (glejte poglavje „Prilaganje nastavitev“).

Sejemska nastavitve

Tukaj lahko izklopite sejemske nastavitve, če je tovarniško vklopljena (na prikazovalniku je simbol ) (glejte poglavje „Prilaganje nastavitev“).

Sejemske nastavitve omogoča zastopnikom, da predstavijo vinsko vitrino, ne da bi bilo vključeno hlajenje. Za zasebno uporabo te nastavitve ne potrebujete.

Tovarniške nastavitve

Tukaj lahko ponastavite vinsko vitrino na tovarniške nastavitve (glejte poglavje „Prilaganje nastavitev“).

Nasvet: Če vinsko vitrino odstranite ali prodate oziroma če zaženete rabljeno vitrino, jo ponastavite na tovarniške nastavitve. S tem se ponastavi tudi konfiguracija omrežja in vaši osebni podatki se odstranijo iz vinske vitrine. Poleg tega prejšnji lastnik ne more več dostopati do podatkov v vinski vitrini.

Informacije o vinski vitrini

Tukaj lahko priključete identifikacijsko oznako modela in serijsko številko svoje vinske vitrine.

Te podatke o aparatu pripravite:

- za povezavo vinske vitrine v WLAN-omrežje (glejte poglavje „Prilaganje nastavitev“, odstavek „Prva nastavitve sistema Miele@home“);
- za prijavo motnje na servisu Miele (glejte poglavje „Servisna služba“);
- za pridobitev informacij pri zbirki podatkov EPREL (glejte poglavje „Servisna služba“).

Prikaz filtra Active AirClean

Filtriranje zraka s filtrom Active AirClean zagotavlja, da zrak ostane brez prahu in vonjev.

Prikaz filtra Active AirClean  na prikazovalniku vas približno vsakih 12 mesecev opomni, da morate zamenjati filter Active AirClean (glejte poglavje „Čiščenje in vzdrževanje“, odstavek „Zamenjava filtra Active AirClean (filtra z aktivnim ogljem)“).

Tukaj lahko aktivirate prikaz filtra Active AirClean  (glejte poglavje „Prilaganje nastavitev“).

Spoznavanje aparata

Priložena oprema

Filtri Active AirClean

Filter Active AirClean med območjema za temperiranje vina skrbi za optimalno izmenjavo zraka in s tem za njegovo visoko kakovost.



Kreda

Za pisanje po letvah za označevanje Noteboard na lesenih rešetkah uporabljajte priloženo kredo. Z napisi na letvah Noteboard imate dober pregled nad shranjenimi vrstami vina.

Varnost

Temperaturni alarm

Vinska vitrina je opremljena s temperaturnim alarmom, da temperatura ne more neopaženo narasti ali pasti, kar bi lahko škodovalo vinu.

Če temperatura doseže pretoplo ali prehladno območje, v ustreznem prikazu temperature rdeče sveti  . Dodatno zazveni opozorilni signal, dokler se stanje, zaradi katerega se je sprožil alarm, ne konča oziroma dokler ga predčasno ne izklopite.

Kdaj vinska vitrina prepozna neko temperaturno območje kot pretoplo ali prehladno, je odvisno od nastavljene temperature.

Zvočni in vidni signal se lahko sprožita v naslednjih situacijah:

- če prestavljate in jemljete vinske steklenice iz aparata, pri čemer vanj priteče preveč toplega zraka iz prostora;
- če shranite večjo količino vinskih steklenic;
- če je prišlo do izpada električne energije;
- če gre za okvaro vinske vitrine.

Predčasni izklop temperaturnega alarma

Preden izklopite temperaturni alarm, morate ugotoviti vzrok za to, da se je sprožil, in ga odpraviti.

Če vas opozorilni zvočni signal moti, ga lahko predčasno izklopite.



■ Tapnite simbol  .

  in opozorilni zvočni signal ugasneta.



V prikazu temperature zadevnega območja za temperiranje vina se za približno eno minuto utripajoče prikaže najvišja temperatura, ki je bila doslej dosežena v tem območju za temperiranje vina. Nato se prikaz temperature preklopi na trenutno temperaturo v območju za temperiranje vina.



Alarm ob odprtih vratih

Vinska vitrina je opremljena z alarmom ob odprtih vratih, ki preprečuje izgubo energije v primeru odprtih vrat aparata in ščiti shranjene steklenice vina pred nihanjem temperature.



Če so vrata aparata dlje časa odprta, se na prikazovalniku pojavi simbol  , ki sveti rumeno. Poleg tega zazveni opozorilni zvočni signal in osvetlitev notranjosti utripa.



Čas do vklopa alarma ob odprtih vratih lahko spremenite (glejte poglavje „Prilagajanje nastavitev“, odstavek „Sprememba časa do vklopa alarma ob odprtih vratih “).

Opozorilni zvočni signal alarma ob odprtih vratih lahko tudi izklopite (glejte poglavje „Prilagajanje nastavitev“, odstavek „Sprememba glasnosti opozorilnih in zvočnih signalov  /“).

Takoj ko zaprete vrata aparata, opozorilni zvočni signal in simbol   na prikazovalniku ugasneta.

Predčasni izklop alarma ob odprtih vratih

■ Tapnite simbol  .

Opozorilni zvočni signal in simbol   ugasneta, osvetlitev notranjosti aparata pa neprekinjeno sveti.

Če vrat aparata ne zaprete, se alarm ob odprtih vratih čez približno eno minuto ponovi.

Spoznavanje aparata

Urejanje notranjosti aparata

Odstranjevanje in ponovno vstavljanje lesenih rešetk

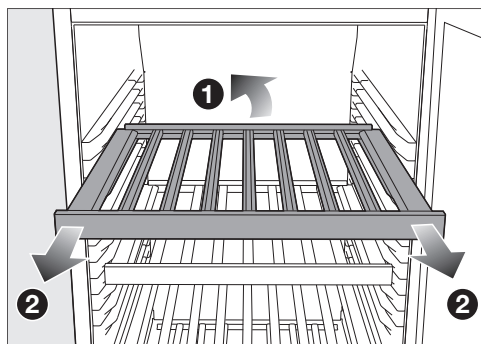

- Leseno rešetko zadaj rahlo privzdignite **1** in jo izvlecite naprej **2**.

Lesene rešetke so opremljene s posebno blokado, ki štiti pred nenamernim izvlekom iz aparata.

- Leseno rešetko vstavite nazaj na želeni položaj.

! Nevarnost poškodbe zaradi padajočih steklenic. Steklenice se lahko zagostijo v rešetko, ki je nad njimi, in ko izvlečete rešetko, padejo iz vinske vitrine/hladilnega aparata.

Rešetko vedno izvlecite počasi in previdno.

! Nevarnost poškodb in materialne škode zaradi razbitega stekla.

Če vrata aparata zaprete, ko lesene rešetke in vinske steklenice izstopajo iz sprednje ravnine, se lahko steklena vrata poškodujejo.

Pazite, da lesene rešetke in steklenice ne izstopajo iz ravnine.

Maksimalna zmogljivost

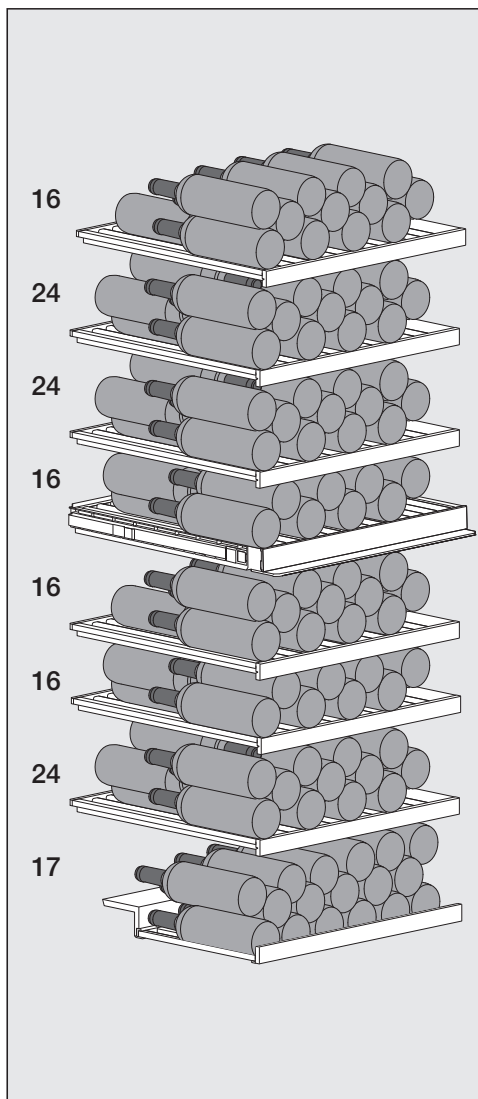

Skupno lahko v vinsko vitrino shranite največ 153 steklenic (0,75 l; oblika steklenice: bordojska):

- 80 steklenic v zgornje območje za temperiranje vina in

- 73 steklenic v spodnje območje za temperiranje vina.

Vlaganje na lesene rešetke

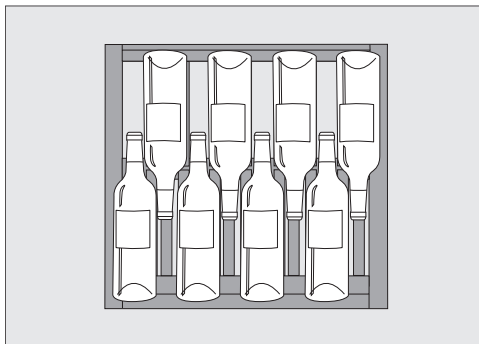

Razporeditev spodnje vrste steklenic na lesenih rešetkah ali okvirju PresenterFrame

⚠ Nevarnost poškodbe zaradi preobremenitve.

Če je priporočena obremenitev presežena, lahko pride do poškodb lesenih rešetk.

Posamezno leseno rešetko lahko obremenite z največ 40 kg.

Tudi okvir PresenterFrame lahko obremenite s 40 kg.

Pisanje po letvah za označevanje (letvah NoteBoard)

Da boste imeli dober pregled nad shranjenimi vrstami vina, lahko na letve NoteBoard, ki so nameščene na lesene rešetke, zapišete oznake.

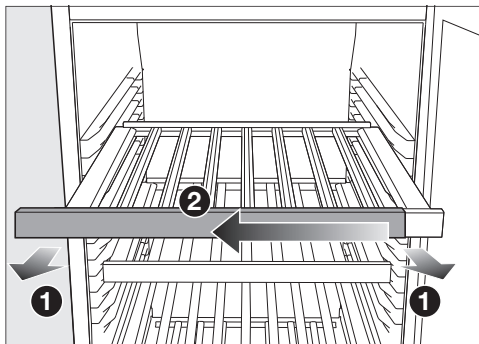

- Leseno rešetko nekoliko izvlecite iz aparata **1**.
- Letev za označevanje potegnite v eno stran z lesene rešetke **2**.
- Neželene napise izbrišite z vlažno krpo.

⚠ Nevarnost poškodbe zaradi neprimernih čistilnih sredstev. Čiščenje letev za označevanje s čistilom lahko poškoduje njihovo prevleko.

Letve čistite samo s čisto vodo.

- Po letvah za označevanje pišite s priloženo kredo. Alternativno za označevanje priporočamo naslednje izdelke:

- pisala s tekočo kredo, kot je označevalec s tekočo kredo edding 4095
- običajne krede za stenske table

Spoznavanje aparata

⚠ Nevarnost poškodb zaradi pisanja z napačnimi pripomočki. Po letvah za označevanje nikoli ne pišite s kemičnim svinčnikom, barvicami ali navadnim svinčnikom, korekturnim svinčnikom, voščenkami, oljnimi kredami ali flomastri (npr. permanentnimi markerji, označevalci besedila, vodoodpornimi pisali ipd.). Te le stežka odstranite s površine letev ali pa jih sploh ne morete odstraniti.

Za pisanje uporabljajte samo priporočene izdelke, saj te zlahka zbršete z letev za označevanje.

- Letev za označevanje ponovno potisnite od strani na leseno rešetko.

Uporaba okvirja PresenterFrame

Z okvirjem PresenterFrame lahko izbrana vina predstavite tako, da je njihova etiketa vidna tudi pri zaprtih vratih aparata.

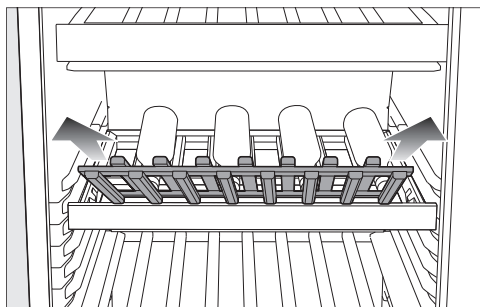

- PresenterFrame vzemite navzgor iz aparata.

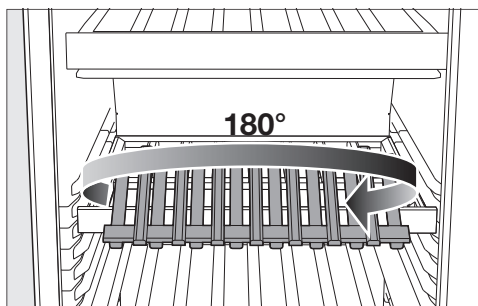

- Okvir PresenterFrame obrnite za 180° okrog njegove osi.

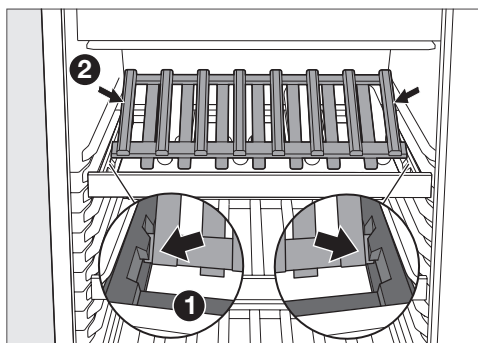

- PresenterFrame namestite tako, da se levo in desno zaskoči v ležišče na leseni rešetki ①.

Nasvet: PresenterFrame je pravilno vstavljen, če se zunanji strani okvirja zaključita z leseno letvijo ②.

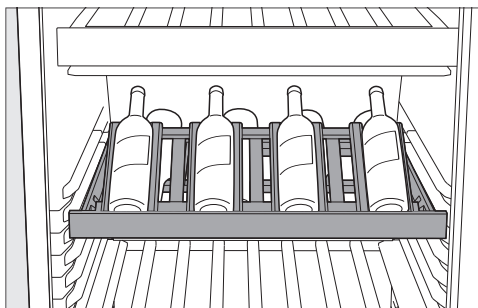

- Vinske steklenice položite na okvir PresenterFrame.

Na okvirju PresenterFrame lahko optimalno shranite predvsem odprte steklenice vina.

- Po potrebi prižgite lučko za predstavitev (glejte poglavje „Spoznavanje aparata“, odstavek „Nastavitveni način “), da ustrezno izpostavite izbrane steklenice vina.

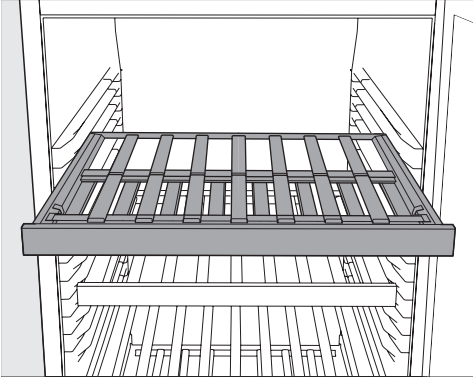

- Če okvirja PresenterFrame ne potrebujete, ga obrnite za 180° okrog njegove osi in ponovno vstavite na okvir lesene rešetke.

Prvi zagon

Pred prvo uporabo

- Odstranite vse embalažne materiale in zaščitne folije.
- Očistite notranjost aparata in vso opremo (glejte poglavje „Čiščenje in vzdrževanje“).

Priklop vinske vitrine

- Vinsko vitrino priključite na električno omrežje, kot je opisano v poglavju „Namestitve“, odstavek „Električni priključek“.

Na prikazovalniku se najprej izpiše Miele, nato .

Aktivacija filtra z aktivnim ogljem (filtra Active AirClean)

- Aktivirajte prikaz filtra Active AirClean  (glejte poglavje „Prilagajanje nastavitev“, odstavek „Aktivacija prikaza filtra Active AirClean“).

Vklop vinske vitrine



- Tapnite  na prikazovalniku.

Če se prikazovalnika nekaj časa ne dotaknete, se preklopi v način za varčevanje energije in potemni.

Vinska vitrina začne hladiti in osvetlitev notranjosti se pri odprtih vratih prižge.

Odvisno od temperature okolice in nastavitve lahko traja nekaj ur, preden je v posameznem območju za temperiranje vina dosežena in trajno prikazana želena temperatura.

Izklop vinske vitrine

- Tapnite simbol .
- Povlecite po zaslonu v levo ali desno, dokler se v sredini ne pojavi .
- Tapnite simbol .

Hlajenje in osvetlitev notranjosti se izklopita.

Na prikazovalniku se pojavi .

Prosimo, upoštevajte: Vinska vitrina ni ločena od električnega omrežja, če je zgolj izklopljena.

Ob daljši odsotnosti

Če boste vinsko vitrino pred daljšo odsotnostjo izklopili, očistili pa ne, obstaja pri zaprtih vratih aparata nevarnost razvoja plesni. Vinsko vitrino obvezno očistite.



Če vinske vitrine dlje časa ne boste uporabljali, upoštevajte naslednje:

- Vinsko vitrino izklopite.
- Izvlecite omrežni vtič ali izklopite varovalko hišne inštalacije.
- Da se bo vinska vitrina zadostno zračila in ne bo prišlo do razvoja neprijetnega vonja, vinsko vitrino očistite in pustite njena vrata odprta.

Nastavitev temperatur v območjih za temperiranje vina

Temperature v obeh območjih za temperiranje vina lahko nastavljate neodvisno drugo od druge.

Za dolgotrajno shranjevanje vina je priporočena temperatura med 12 °C in 14 °C.

- Tapnite prikaz temperature območja za temperiranje vina, katerega temperaturo želite nastaviti.
- **Spodnje območje za temperiranje vina:** Tapnite .
- Povlecite po zaslonu v levo ali desno, dokler ni v sredini prikazana zelena temperatura.
- Za potrditev tapnite zeleno temperaturo.
- Če želite zapustiti nastavitveni nivo, tapnite .

Prikaz temperature se ponovno preklopi na dejansko temperaturo, ki je trenutno v območju za temperiranje vina.

Temperatura v vinski vitrini se tem bolj zviša:

- čim pogosteje in za čim dlje časa odpirate vrata,
- čim več steklenic vina je shranjenih,
- čim toplejše so na novo vložene vinske steklenice,
- čim višja je temperatura okolice vinske vitrine. Vinska vitrina je predvidena za uporabo v določenem klimatskem razredu (območje temperature okolice), katerega meje morate upoštevati.

Možne nastavitve temperature

Temperaturo v vseh območjih za temperiranje vina lahko nastavite v območju med 5 °C in 20 °C.

Prikaz temperature v območjih za temperiranje vina

Med normalnim delovanjem je na prikazovalniku izpisana **srednja, dejanska temperatura**, ki je trenutno v posameznem območju aparata.

Odvisno od temperature okolice in nastavitve lahko traja nekaj ur, preden je dosežena in trajno prikazana zelena temperatura.

Uporaba

Nastavitev zračne vlažnosti (ActiveHumidity) v spodnjem območju za temperiranje vina

☹

Da nastavitev zračne vlažnosti pravilno deluje, je potrebna temperatura okolice od 19 °C do 28 °C.

- Na prikazovalniku tapnite prikaz temperature spodnjega območja za temperiranje vina.
- Povlecite po zaslonu v levo, dokler se v sredini ne pojavi ☹.
- Tapnite simbol ☹.
- Povlecite po zaslonu v levo ali desno, dokler ni v sredini prikazana zelena zračna vlažnost (☺ ali ☺☺).
- Za potrditev tapnite zeleno nastavitev.
- Če želite zapustiti nastavitveni nivo, tapnite ↩.

Odvisno od temperature okolice in nastavljene zračne vlažnosti lahko traja nekaj dni, preden je dosežena dejanska zračna vlažnost.

Možne nastavitve zračne vlažnosti

Zračno vlažnost lahko nastavite v dveh stopnjah in jo tako prilagodite svojim potrebam.

- ☺: nizka zračna vlažnost
- ☺☺: visoka zračna vlažnost

Če želite spodnje območje za temperiranje vina uporabljati za dolgotrajno shranjevanje steklenic vina z naravnimi plutovinastimi zamaški, vam priporočamo, da izberete visoko zračno vlažnost ☺☺.





Upoštevajte, da se s povišanjem nastavljene zračne vlažnosti nekoliko poveča poraba energije.

Pojasnila k posameznim nastavitvam



Medtem ko ste v nastavitvenem načinu , so alarm ob odprtih vratih in drugi opozorilni signali izklopljeni.

Nastavitev svetlosti lučke za predstavitev

Lučko za predstavitev lahko nastavite na različne stopnje svetlosti ali povsem izklopite za vsako posamezno območje za temperiranje vina.



- Tapnite simbol .
- Povlecite po zaslonu v levo ali desno, dokler se v sredini ne pojavi .
- Tapnite simbol .
- Povlecite po zaslonu v levo ali desno, dokler ni v sredini prikazano želeno območje za temperiranje vina.
- Tapnite želeno območje za temperiranje vina.
- Izberite želeno stopnjo svetlosti, tako da povlečete segmentni prikaz v levo ali desno (stopnje 1–7).
- Če želite lučko za predstavitev izklopiti, povlecite po zaslonu toliko v levo, da segmentni prikaz povsem izgine.
- Potrdite želeno nastavitev, tako da tapnete segmentni prikaz.
- Alternativno: Potrdite želeno nastavitev, tako da tapnete .
- Če želite zapustiti nastavitveni nivo, tapnite .

Vklop funkcije fiksiranja nastavitvev /

- Tapnite simbol .
- Povlecite po zaslonu v levo ali desno, dokler se v sredini ne pojavi .

- Tapnite simbol .

Če je funkcija fiksiranja nastavitvev vklopljena,  sveti oranžno.

- Če želite zapustiti nastavitveni nivo, tapnite .
- Odprite in zaprite vrata aparata. Šele zdaj je funkcija fiksiranja nastavitvev  aktivna.

Začasna dezaktivacija funkcije fiksiranja nastavitvev /







- Dotaknite se prikaza temperature območja za temperiranje vina, katerega temperaturo želite spremeniti.
- Za približno šest sekund se dotaknite .

Prikaz se preklopi na spremembo temperature.

- Zdaj izvedite želene nastavitve.

Ko odprete in zaprete vrata aparata, je funkcija fiksiranja nastavitvev  ponovno vklopljena.





Popoln izklop funkcije fiksiranja nastavitvev /

- Tapnite simbol .
 - Za približno šest sekund se dotaknite .
 - Povlecite po zaslonu v levo ali desno, dokler se v sredini ne pojavi .
 - Tapnite simbol .
- Pri izklopljeni funkciji fiksiranja nastavitvev  na prikazovalniku sveti belo.
- Če želite zapustiti nastavitveni nivo, tapnite .

Prilagajanje nastavitev

Vklop načina Sabbat

Medtem ko je vklopljen način Sabbat , ne morete spreminjati nastavitev.

- Tapnite simbol .
 - Povlecite po zaslonu v levo ali desno, dokler se v sredini ne pojavi .
 - Tapnite simbol .
-  sveti oranžno.
- Če želite zapustiti nastavitveni nivo, tapnite .

Vklopljen način Sabbat  je prikazan na prikazovalniku približno tri sekunde.







Nato se prikazovalnik izklopi.

Pazite, da so vrata aparata trdno zaprta, saj so optični in zvočni opozorilni signali izklopljeni.





Izklop načina Sabbat

Funkcija načina Sabbat  se po pribl. 80 urah avtomatsko izklopi.



Če želite, pa lahko funkcijo Sabbat  tudi predčasno izklopite.

- Tapnite črni prikazovalnik. Pojavi se .
 - Tapnite simbol .
-  sveti oranžno.
- Ponovno tapnite simbol .
- Ko je način Sabbat izklopljen,  sveti belo.
- Če želite zapustiti nastavitveni nivo, tapnite .

Spreminjanje časa do vklopa alarma ob odprtih vratih

- Tapnite simbol .
- Povlecite po zaslonu v levo ali desno, dokler se v sredini ne pojavi .
- Tapnite simbol .
- Povlecite po zaslonu v levo ali desno, dokler ni v sredini prikazan čas med 30 sekund in 3 minute 30 sekund.
- Za potrditev tapnite zeleno nastavitev.
- Če želite zapustiti nastavitveni nivo, tapnite .

Prva nastavitve sistema Miele@home





- Tapnite simbol .
- Povlecite po zaslonu v levo ali desno, dokler se v sredini ne pojavi .
- Tapnite simbol .
- Tapnite zeleno metodo povezave (aplikacija ali WPS).

Po uspešni prijavi se na prikazovalniku pojavi simbol .

Če se povezava ni mogla vzpostaviti, se pojavi simbol .

- V tem primeru ponovno zaženite postopek.
- Če želite zapustiti nastavitveni nivo, tapnite .





Dezaktivacija WLAN-povezave

- Tapnite simbol .
- Povlecite po zaslonu v levo ali desno, dokler se v sredini ne pojavi .
- Tapnite simbol .
- Za dezaktivacijo WLAN-povezave tapnite .

Pojavi se .

- Če želite zapustiti nastavitveni nivo, tapnite .

Aktivacija WLAN-povezave







- Tapnite simbol .
- Povlecite po zaslonu v levo ali desno, dokler se v sredini ne pojavi .
- Tapnite simbol .
- Za aktivacijo WLAN-povezave tapnite .

Pojavi se .

- Če želite zapustiti nastavitveni nivo, tapnite .

Če je WLAN-povezava aktivna, na prikazovalniku sveti simbol .

Ponastavitev konfiguracije omrežja

- Tapnite simbol .
- Povlecite po zaslonu v levo ali desno, dokler se v sredini ne pojavi .
- Tapnite simbol .
- Povlecite po zaslonu v desno, dokler se v sredini ne pojavi .
- Tapnite simbol .
- Tapnite simbol .
- Če želite zapustiti nastavitveni nivo, tapnite .





Vse izvedene nastavitve in vnesene vrednosti za Miele@home se ponastavijo.

WLAN-povezava se dezaktivira,  na prikazovalniku ugasne.





Če vinsko vitrino odstranite, prodate ali če zaženete rabljeno vinsko vitrino, ponastavite konfiguracijo omrežja. Vsi osebni podatki se tako odstranijo iz vinske vitrine. Poleg tega prejšnji lastnik ne more več dostopati do podatkov v vinski vitrini.

Prilaganje nastavitvev



Izklop tona tipk

- Tapnite simbol .
 - Povlecite po zaslonu v levo ali desno, dokler se v sredini ne pojavi .
 - Tapnite simbol .
- Če je ton tipk izklopljen,  sveti belo.
- Če želite zapustiti nastavitveni nivo, tapnite .

Vklop tona tipk

- Tapnite simbol .
 - Povlecite po zaslonu v levo ali desno, dokler se v sredini ne pojavi .
 - Tapnite simbol .
- Če je ton tipk vklopljen,  sveti oranžno.
- Če želite zapustiti nastavitveni nivo, tapnite .

Sprememba glasnosti opozorilnih in zvočnih signalov /





- Tapnite simbol .
- Povlecite po zaslonu v levo ali desno, dokler se v sredini ne pojavi .
- Tapnite simbol .
- Izberite zeleno glasnost, tako da povlečete segmentni prikaz v levo ali desno (stopnje 1–7).
- Če želite opozorilne in zvočne signale izklopiti, povlecite po zaslonu toliko v levo, da segmentni prikaz povsem izgine.
- Potrdite zeleno nastavitve, tako da tapnete segmentni prikaz.

Pri izklopljenih opozorilnih in zvočnih signalih je simbol  prikazan belo.



Pri vklopljenih opozorilnih in zvočnih signalih je simbol  prikazan oranžno.

- Če želite zapustiti nastavitveni nivo, tapnite .





Spreminjanje svetlosti prikazovalnika

- Tapnite simbol .
- Povlecite po zaslonu v levo ali desno, dokler se v sredini ne pojavi .
- Tapnite simbol .
- Izberite zeleno stopnjo svetlosti, tako da povlečete segmentni prikaz v levo ali desno (stopnje 1–7).
- Potrdite zeleno nastavitve, tako da tapnete segmentni prikaz.
- Če želite zapustiti nastavitveni nivo, tapnite .

Sprememba enote za temperaturo °C/°F



- Tapnite simbol .
 - Povlecite po zaslonu v levo ali desno, dokler se v sredini ne pojavi °C ali °F.
 - Tapnite °C ali °F, da spremenite enoto za temperaturo.
- Izpiše se °C ali °F.
- Če želite zapustiti nastavitveni nivo, tapnite .

Izklop sejemske nastavitve

- Tapnite simbol .
- Tapnite simbol .
- Povlecite po zaslonu v levo ali desno, dokler se v sredini ne pojavi .
- Tapnite simbol .

Po izklopu sejemske nastavitve  se vinska vitrina izklopi in jo morate ponovno vklopiti.

Ponastavitev vrednosti na tovarniške nastavitve



- Tapnite simbol .
- Povlecite po zaslonu v levo ali desno, dokler se v sredini ne pojavi .
- Tapnite simbol .

Pojavi se .

- Tapnite simbol .

Vinska vitrina se izklopi in jo morate ponovno vklopiti.

Aktivacija prikaza filtra Active AirClean

- Tapnite simbol .
- Povlecite po zaslonu v levo ali desno, dokler se v sredini ne pojavi .
- Tapnite simbol .

Če je prikaz filtra Active AirClean aktiviran,  sveti oranžno.

- Če želite zapustiti nastavitveni nivo, tapnite .

Čiščenje in vzdrževanje

Napisne ploščice v notranjosti vinske vitrine ne smete odstraniti. V primeru motnje delovanja jo boste še potrebovali.

Pazite, da voda ne zaide v elektronske dele ali lučko aparata.

 Nevarnost poškodb zaradi vlage.

Para iz parne čistilne naprave lahko poškoduje plastične in električne sestavne dele.

Za čiščenje vinske vitrine ne uporabljajte parne čistilne naprave.

 Nevarnost za zdravje zaradi vnesene umazanije.

Umazanija, ki jo vnesete od zunaj (npr. tudi ostanki jedi ali pijač), lahko v vinski vitrini pri povišani temperaturi in zračni vlažnosti pospeši pojav plesni.

V vinsko vitrino vlagajte samo čiste vinske steklenice in čist pribor.

Napotki glede čistilnih sredstev

V notranjosti vinske vitrine uporabljajte samo čistilna in negovalna sredstva, ki so neoporečna za živila.

Da se površine ne bodo poškodovale, pri čiščenju **ne uporabljajte**

- čistilnih sredstev, ki vsebujejo sodo, amonijak, kisline ali klor,
- čistilnih sredstev za odstranjevanje vodnega kamna,
- abrazivnih čistil, npr. praškov za drgnjenje ali abrazivnih emulzij,
- čistil z vsebnostjo topil,
- čistil za plemenito jeklo,

- čistil za pomivalne stroje,
- sprejev za pečice,
- čistilnih sredstev za steklokeramične kuhalne plošče (razen za čiščenje steklene sprednje stranice),
- čistil za steklo (razen za čiščenje steklene sprednje stranice: rahlo alkoholno čistilo za steklo brez dodatkov npr. citrusov ali podobnega),
- abrazivnih trdih gobic in ščetk (npr. gobic za čiščenje loncev),
- čistilnih radirk,
- ostrih kovinskih strgal.

Za čiščenje priporočamo čisto gobasto krpo, mlačno vodo in malo sredstva za ročno pomivanje posode.

Priprava vinske vitrine za čiščenje

- Vinsko vitrino izklopite.

Na prikazovalniku se pojavi  in hlajenje je izklopljeno.

- Iz vinske vitrine vzemite steklenice in jih shranite na hladnem mestu.
- Po potrebi iz aparata vzemite vse odstranljive dele in jih očistite (glejte poglavje „Spoznavanje aparata“, odstavek „Urejanje notranjosti aparata“).
- Pred čiščenjem lesenih rešetk odstranite letve za označevanje (NoteBoard).

Čiščenje notranjosti aparata

Vinsko vitrino čistite redno, in to vsaj enkrat mesečno.

Če umazanija dlje časa deluje na površine, se lahko zgodi, da je ne morete več odstraniti.

Površine se lahko zabarvajo ali spremenijo.

Najbolje je, da umazanijo takoj odstranite.

- Notranjost aparata čistite s čisto gobasto krpo, mlačno vodo in malo sredstva za ročno pomivanje posode.
- Vse dele pomijte na roke in ne v pomivalnem stroju.
- Vse **lesene** dele očistite z rahlo navlaženo krpo – **ne smete** jih zmočiti.

 Nevarnost poškodbe zaradi neprimernih čistilnih sredstev. Čiščenje letev za označevanje s čistilom lahko poškoduje njihovo prevleko. Letve čistite samo s čisto vodo.

- Po čiščenju površine sperite še s čisto vodo ter jih obrišite s krpo do suhega.
- Vinsko vitrino pustite še nekaj časa odprto, da se zadostno prezrači in da se v njej ne razvije neprijeten vonj.

Zamenjava filtra Active AirClean (filtra z aktivnim ogljem)

Novo filtre Active AirClean lahko kupite na servisu Miele, pri specializiranem prodajalcu ali na spletni strani podjetja Miele.

Filter Active AirClean je za letvijo za označevanje (Noteboard) med območjema za temperiranje vina.

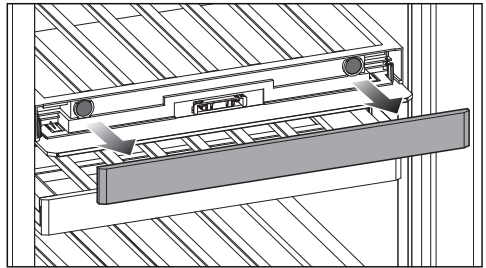

- Snemite letev za označevanje.

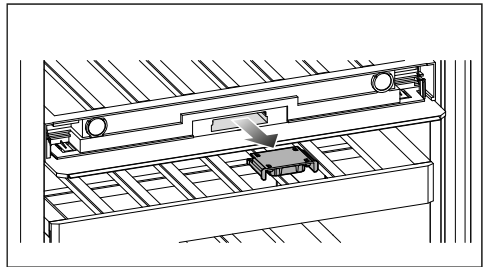

- Izvlecite ležišče filtra.

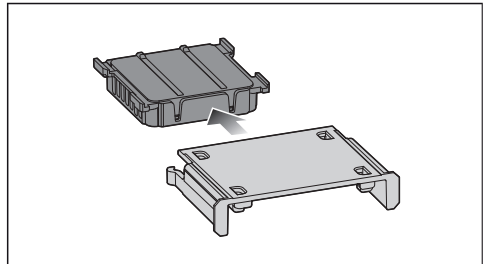

- Izvlecite rabljeni filter Active AirClean.
- Rabljeni filter Active AirClean zavržite med gospodinjске odpadke.

Čiščenje in vzdrževanje

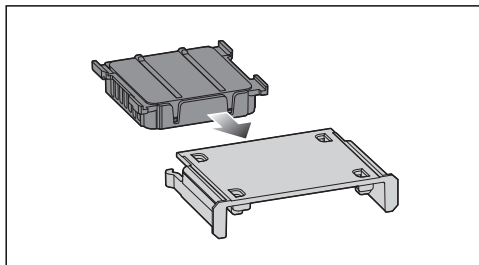

- V ležišče filtra vstavite nov filter Active AirClean.

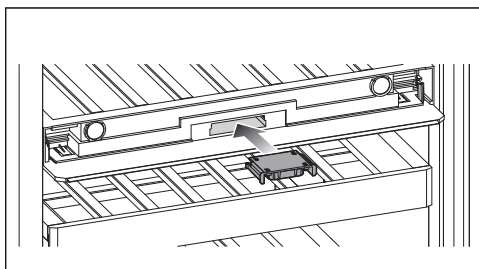

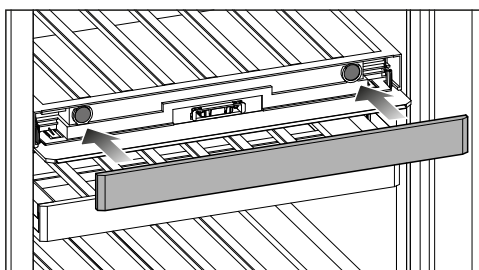

- Vstavite ležišče filtra z novim filtrom Active AirClean.



- Namestite letev za označevanje.

Potrditev zamenjave filtra Active AirClean

- Dotaknite se simbola  na prikazovalniku.
-  na prikazovalniku ugasne in števec se ponastavi.

Čiščenje sprednje stranice in stranskih sten aparata

Če umazanija dlje časa deluje na površine, se lahko zgodi, da je ne morete več odstraniti. Površine se lahko zabarvajo ali spremenijo. Najbolje je, da umazanijo s sprednje stranice in stranskih sten aparata očistite takoj.

Vse površine aparata so občutljive za razenje in se lahko zabarvajo ali spremenijo, če pridejo v stik z neprimernim čistilnim sredstvom. Preberite informacije v odstavku „Napotki glede čistilnih sredstev“ na začetku tega poglavja.

- Površine aparata očistite s čisto gobasto krpo, sredstvom za ročno pomivanje posode in toplo vodo. Za čiščenje lahko uporabite tudi čisto, vlažno krpo iz mikrovlakn, brez čistilnega sredstva.
- Po čiščenju površine sperite še s čisto vodo ter jih obrišite z mehko krpo do suhega.
- Vrata aparata očistite s čistilnim sredstvom za steklo.

Čiščenje vratnega tesnila

 Nevarnost poškodbe zaradi nepravilnega čiščenja.

Če vratno tesnilo namažete z olji ali maščobami, lahko postane porozno. Na vratno tesnilo ne smete nanašati olja ali maščobe.

- Vratno tesnilo redno čistite samo s čisto vodo in ga na koncu temeljito obrišite s suho krpo.

Čiščenje rež za pre- in odzračevanje

Obloge prahu povečajo porabo energije.

- Reže za pre- in odzračevanje redno čistite s čopičem ali sesalnikom (v ta namen uporabite npr. sesalni čopič Mielejevega sesalnika).

Po končanem čiščenju

- Vse dele namestite nazaj v vinsko vitrino.
- Vklonite vinsko vitrino.
- Steklenice vina vložite v vinsko vitrino in zaprite vrata.

Samodejno odtajevanje

Odtajevanje vinske vitrine poteka avtomatsko.

Odpravljanje težav

Večino motenj in napak lahko odpravite sami. Tako lahko pogosto prihranite čas in denar, ker se vam ni treba obrniti na servisno službo.





Na spletni strani www.miele.si/support/customer-assistance lahko poiščete dodatne informacije o samostojnem odpravljanju motenj.



Do odprave motnje po možnosti ne odpirajte vinske vitrine, da kar najbolj zmanjšate segrevanje njene notranjosti.

















Težava	Vzrok in rešitev
Kompresor se vklaplja vedno bolj pogosto in za dlje časa, temperatura v vinski vitrini pade.	<p>Pre- in odzračevalne reže so prekrite ali zaprašene.</p> <ul style="list-style-type: none">■ Rež za pre- in odzračevanje ne smete prekriti.■ Z rež redno odstranjujte prah.
	<p>Pogosto ste odpirali vrata aparata. Ali pa ste shranili veliko količino vinskih steklenic.</p> <ul style="list-style-type: none">■ Vrata aparata odpirajte samo po potrebi in za čim krajši čas. <p>Čez nekaj časa se potrebna temperatura samodejno ponovno vzpostavi.</p>
	<p>Vrata niso pravilno zaprta.</p> <ul style="list-style-type: none">■ Zaprite vrata aparata. <p>Čez nekaj časa se potrebna temperatura samodejno ponovno vzpostavi.</p>
	<p>Temperatura okolice je previsoka. Čim višja je temperatura okolice, tem daljši je čas delovanja kompresorja.</p> <ul style="list-style-type: none">■ Upoštevajte napotke v poglavju „Namestitve“, odstavek „Mesto postavitve“.
	<p>Nastavitev temperature v vinski vitrini je prenizka.</p> <ul style="list-style-type: none">■ Popravite nastavitev temperature.







Splošne težave z vinsko vitrino

Težava	Vzrok in rešitev
<p>Želena zračna vlažnosti v spodnjem območju za temperiranje vina se ne vzpostavi.</p>	<p>Temperatura okolice je previsoka ali prenizka.</p> <ul style="list-style-type: none"> ■ Poskrbite, da bo temperatura okolice med 19 °C in 28 °C. <p>Nastavili ste previsoko temperaturo v spodnjem območju za temperiranje vina.</p> <ul style="list-style-type: none"> ■ Za dolgotrajno shranjevanje vina je priporočena temperatura med 12 °C in 14 °C. <p>Zračna vlažnost v okolici je prenizka.</p> <ul style="list-style-type: none"> ■ Če je zračna vlažnost v prostoru zelo nizka, se lahko zgodi, da se v območjih za temperiranje vina ne more vzpostaviti visoka zračna vlažnost. <p>Zračna vlažnost v vinski vitrini je načeloma odvisna od pogostosti in trajanja odpiranja vrat, temperature in zračne vlažnosti v okolici, napolnjenosti in nastavitve aparata.</p>
<p>Opozorilni zvočni signal ne zazveni, čeprav so vrata aparata že dlje časa odprta.</p>	<p>Ne gre za napako. Opozorilni zvočni signal je bil izklopljen v nastavitvenem načinu. Če želite ponovno vklopiti zvočni alarm:</p> <ul style="list-style-type: none"> ■ Tapnite simbol . ■ Povlecite po zaslonu v levo ali desno, dokler se v sredini ne pojavi . ■ Tapnite simbol . ■ Izberite želeno glasnost, tako da povlečete segmentni prikaz v desno. ■ Potrdite želeno nastavitvev, tako da tapnete segmentni prikaz. <p>Pri vklopljenih opozorilnih in zvočnih signalih je prikazan simbol  orange.</p>



Odpravljanje težav





Sporočila na prikazovalniku

Sporočilo	Vzrok in rešitev
Na prikazovalniku sveti , vinska vitrina ne hladi, upravljanje vinske vitrine in osvetlitev notranjosti pa delujeta.	<p>Vklopljena je sejemška nastavitve.</p> <ul style="list-style-type: none">■ Tapnite simbol .■ Tapnite simbol .■ Povlecite po zaslonu v levo ali desno, dokler se v sredini ne pojavi .■ Tapnite simbol . <p>Po izklopu sejemške nastavitve  se vinska vitrina izklopi in jo morate ponovno vklopiti.</p>
Na prikazovalniku ni nobenega izpisa. Prikazovalnik je črn.	<p>Vklopljen je način Sabbath : osvetlitev notranjosti je izklopljena in vinska vitrina hladi.</p> <ul style="list-style-type: none">■ Tapnite črni prikazovalnik. <p>Pojavi se .</p> <ul style="list-style-type: none">■ Tapnite simbol . <p> sveti oranžno.</p> <ul style="list-style-type: none">■ Ponovno tapnite simbol . <p>Ko je način Sabbath izklopljen, simbol  sveti belo.</p> <hr/> <p>Prikazovalnik ni pravilno priključen na vinsko vitrino.</p> <ul style="list-style-type: none">■ Ali je bila zamenjava strani odpiranja vrat pravilno izvedena? Še enkrat preverite vtično povezavo med vinsko vitrino in prikazovalnikom (glejte priložena navodila za montažo). <hr/> <p>Vklopljen je energetsko varčni način: če se prikazovalnika nekaj časa ne dotaknete, se preklopi v način za varčevanje energije in potemni.</p>
Na prikazovalniku sveti , vinske vitrine ni mogoče upravljati.	<p>Vklopljena je funkcija fiksiranja nastavitve.</p> <ul style="list-style-type: none">■ Začasno sprostite upravljanje vinske vitrine ali povsem izklopite funkcijo fiksiranja nastavitve (glejte poglavje „Prilagajanje nastavitve“).
Na prikazovalniku sveti , zazveni tudi zvočni signal.	<p>Prikaz filtra Active AirClean  vas opomni, da morate zamenjati filtre Active AirClean.</p> <ul style="list-style-type: none">■ Zamenjajte filter Active AirClean (glejte poglavje „Čiščenje in vzdrževanje“, odstavek „Zamenjava filtra Active AirClean“). Potrdite zamenjavo filtrov Active AirClean, tako da se dotaknete simbola  na prikazovalniku. <p> na prikazovalniku ugasne.</p>

Sporočilo	Vzrok in rešitev
<p>Na prikazovalniku rumeno sveti , poleg tega zazveni opozorilni zvočni signal in osvetlitev notranjosti utripa.</p>	<p>Aktiviral se je alarm ob odprtih vratih.</p> <ul style="list-style-type: none"> ■ Tapnite simbol . <p>Opozorilni zvočni signal in simbol  ugasneta, osvetlitev notranjosti aparata pa spet neprekinjeno sveti.</p>
<p>V enem izmed območij za temperiranje vina simbol  sveti rdeče, zazveni tudi zvočni signal.</p>	<p>Aktiviral se je temperaturni alarm, prizadeto območje za temperiranje vina je pretoplo ali prehladno glede na nastavljeno temperaturo.</p> <ul style="list-style-type: none"> ■ Tapnite simbol . <p> in opozorilni zvočni signal ugasneta.</p> <p>V prikazu temperature zadevnega območja za temperiranje vina se za približno eno minuto utripajoče prikaže najvišja temperatura, ki je bila doslej dosežena v tem območju za temperiranje vina. Nato se prikaz temperature preklopi na trenutno temperaturo v območju za temperiranje vina.</p> <p>Utripajoči prikaz temperature lahko predčasno zapustite:</p> <ul style="list-style-type: none"> ■ Dotaknite se prikaza temperature območja za temperiranje vina. <p>Prikaz najvišje dosežene temperature ugasne. Nato se na prikazovalniku ponovno pojavi dejanska temperatura, ki je trenutno v območju za temperiranje vina.</p> <ul style="list-style-type: none"> ■ Odpravite stanje, zaradi katerega se je sprožil alarm.

Odpravljanje težav

Sporočilo	Vzrok in rešitev
<p>Na prikazovalniku sveti rdeče  in zazveni tudi opozorilni zvočni signal.</p>	<p>Prikazan je izpad električnega toka: temperatura v vinski vitrini je medtem zaradi izpada električnega toka ali prekinitve električnega napajanja v zadnjih dneh ali urah preveč narasla.</p> <ul style="list-style-type: none">■ Tapnite simbol . <p> in opozorilni zvočni signal ugasneta.</p> <p>V prikazu temperature se za približno eno minuto utripajoče prikaže najvišja doslej dosežena temperatura v vinski vitrini. Nato se prikaz temperature preklopi na trenutno temperaturo.</p> <p>Utripajoči prikaz temperature lahko predčasno zapustite:</p> <ul style="list-style-type: none">■ Tapnite prikaz temperature. <p>Prikaz najvišje dosežene temperature ugasne. Nato se na prikazovalniku ponovno pojavi dejanska temperatura, ki je trenutno v aparatu. Vinska vitrina deluje naprej z nazadnje izbrano temperaturno nastavitvijo.</p> <ul style="list-style-type: none">■ Odpravite stanje, zaradi katerega se je sprožil alarm.

Sporočilo	Vzrok in rešitev
<p>Na prikazovalniku rdeče sveti , lahko se pojavi tudi koda napake F s številko. Zazveni tudi opozorilni zvočni signal.</p>	<p>Prišlo je do motnje.</p> <ul style="list-style-type: none"> ■ Ugasnite opozorilni zvočni signal, tako da tapnete  na prikazovalniku. ■ Pokličite servisno službo. <p>Ko osebju servisa sporočite motnjo, potrebujete poleg prikazane številke napake tudi identifikacijsko oznako modela in serijsko številko vinske vitrine. Te informacije lahko neposredno prikažete:</p> <ul style="list-style-type: none"> ■ Dotaknite se  na prikazovalniku. <p>Na prikazovalniku se izpišejo potrebni podatki o aparatu.</p> <p>Ko informacije potrdite z , zapustite prikaz informacij in ponovno se izpiše koda napake.</p> <p>Vinsko vitrino lahko izklopite tudi neposredno iz sporočila o napaki.</p>
	<p>Prikazana je napaka aparata: ta prikaz ima vedno prednost in takoj prekine vsako nastavitvev, ki ste jo pravkar izvedli.</p> <p>Napaka aparata je prednostno prikazana pred morebitnim alarmom ob odprtih vratih in/ali temperaturnim alarmom.</p>









Odpravljanje težav

Osvetlitev notranjosti

Težava	Vzrok in rešitev
--------	------------------

 Nevarnost električnega udara zaradi dostopnosti delov, ki so pod napetostjo.
Če snamete pokrovček lučke, lahko pridete v stik z deli, ki so pod napetostjo. Nikoli ne odstranite pokrovčka lučke. Svetleče diode lahko popravi ali zamenja izključno osebje servisa.

 Nevarnost poškodbe zaradi LED-osvetlitve.
Ta osvetlitev ustreza nevarnostni skupini RG 2. Če je pokrovček pokvarjen, lahko pride do poškodb oči.
Če je pokrovček poškodovan, v lučko ne smete gledati z optičnimi instrumenti (lupo ali podobnim) iz neposredne bližine.

Težava	Vzrok in rešitev
Lučka za osvetlitev notranjosti ne deluje.	Vinska vitrina ni vklopljena. ■ Vklopite vinsko vitrino.
	Vklopljen je način Sabbath  : prikazovalnik je temen in vinska vitrina hladi. ■ Tapnite črni prikazovalnik. Pojavi se  . ■ Tapnite simbol  .  sveti oranžno. ■ Ponovno tapnite simbol  . Ko je način Sabbath izklopljen,  sveti belo.
	Če so vrata aparata odprta, se osvetlitev notranjosti po približno 15 minutah samodejno izklopi zaradi pregrevanja. Če to ni vzrok za težavo, gre za motnjo. ■ Pokličite servisno službo.
Osvetlitev notranjosti je vklopljena tudi pri zaprtih vratih aparata.	Ne gre za napako. Vklopljena je lučka za predstavitev. ■ Za izklop lučke za predstavitev se dotaknite senzorske tipke lučke za predstavitev  na prikazovalniku. Senzorska tipka  ne sveti več oranžno.

Na spletni strani www.miele.com/service lahko poiščete informacije o samostojnem odpravljanju motenj in nadomestnih delih Miele.

Kontakt v primeru motenj

Če motnje ne morete odpraviti sami, se obrnite npr. na svojega specializiranega prodajalca z opremo Miele ali na servis Miele.

Servisno službo Miele lahko naročite po spletu na www.miele.com/service. Kontaktni podatki servisne službe Miele so navedeni na koncu tega dokumenta.

Osebe servisa potrebuje identifikacijsko oznako modela in serijsko številko vašega aparata (Fabr./SN/Nr.). Oba podatka najdete na napisni ploščici v notranjosti hladilnega aparata, pri nekaterih modelih pa v nastavitvenem načinu pod točko Informacije **i**.

Zbirka podatkov EPREL

Od 1. marca 2021 so informacije o označevanju z energijskimi nalepkami in zahtevah za okoljsko primerno zasnovano na voljo v evropski zbirki podatkov o izdelkih (EPREL). Do zbirke podatkov o izdelkih lahko dostopate na povezavi <https://eprel.ec.europa.eu/>. Tam boste morali vnesti identifikacijsko oznako modela.

Identifikacijsko oznako modela najdete na napisni ploščici v notranjosti hladilnega aparata, pri nekaterih modelih pa v nastavitvenem načinu pod točko Informacije **i**.

Miele																									
XXXXXX	Nr. XX/XXXXXXXXXX																								
<small>WEINTEMPERERSCHRANK/UNTERTISCHMODELL MULTI-TEMPERATURE WINE STORAGE CABINET-UNDERCOUNTER TOP ARMOIRE DE MISE EN TEMP. DES VINS MO. ENCASTRABLE SOUS PLAN ARMARIO DE CONDICIONAMENTO VINCINOUEIRO PARA ENCLAVAR ВИННИЙ ТЕМПЕРАТУРНЫЙ ШКАФ</small>																									
<table border="1"> <tr> <td>Klasse/Class</td> <td>Ap-Typ/AP-Type</td> <td>Bruttinhalt/Gross Capacity</td> <td>Gefriervermögen/Freezing Capacity</td> </tr> <tr> <td>Class/Classe</td> <td>AP-type/AP-tipo</td> <td>Volume Brut/Capacità Bruta</td> <td>Pouvoir de Congel/Capac. Congeladora</td> </tr> <tr> <td>SN-ST</td> <td></td> <td>XXXX l</td> <td></td> </tr> </table>	Klasse/Class	Ap-Typ/AP-Type	Bruttinhalt/Gross Capacity	Gefriervermögen/Freezing Capacity	Class/Classe	AP-type/AP-tipo	Volume Brut/Capacità Bruta	Pouvoir de Congel/Capac. Congeladora	SN-ST		XXXX l		R600a: XXg												
Klasse/Class	Ap-Typ/AP-Type	Bruttinhalt/Gross Capacity	Gefriervermögen/Freezing Capacity																						
Class/Classe	AP-type/AP-tipo	Volume Brut/Capacità Bruta	Pouvoir de Congel/Capac. Congeladora																						
SN-ST		XXXX l																							
<table border="1"> <tr> <td>Nutzhalt</td> <td>Ges</td> <td>/K</td> <td>/G</td> <td>/WEIN</td> <td>/KALT</td> </tr> <tr> <td>NetCapacity</td> <td>Tot</td> <td>/R</td> <td>/F</td> <td>/WINE</td> <td>/CHILL</td> </tr> <tr> <td>Volume Use</td> <td>To</td> <td>/R</td> <td>/C</td> <td></td> <td></td> </tr> <tr> <td>Capac. Util</td> <td>Tot</td> <td>/F</td> <td>/C</td> <td>/WINE</td> <td>/CHILL</td> </tr> </table>	Nutzhalt	Ges	/K	/G	/WEIN	/KALT	NetCapacity	Tot	/R	/F	/WINE	/CHILL	Volume Use	To	/R	/C			Capac. Util	Tot	/F	/C	/WINE	/CHILL	
Nutzhalt	Ges	/K	/G	/WEIN	/KALT																				
NetCapacity	Tot	/R	/F	/WINE	/CHILL																				
Volume Use	To	/R	/C																						
Capac. Util	Tot	/F	/C	/WINE	/CHILL																				

Garancija

Garancijska doba je 2 leti.

Podrobnejše informacije so navedene v priloženih garancijskih pogojih.

Dodatna oprema

Večnamenska krpa iz mikrovlagen

Krpa iz mikrovlagen pomaga pri odstranjevanju prstnih odtisov in rahle umazanije s sprednjih stranic iz plemenitega jekla, upravljalnih plošč aparatov, oken, pohištva, avtomobilskih oken ipd.

Komplet MicroCloth

Komplet MicroCloth sestavljajo univerzalna krpa, krpa za steklo in krpa za poliranje.

Krpe so izjemno trpežne in vzdržljive. Zaradi zelo finih mikrovlagen te krpe zelo učinkovito čistijo.

MicroCloth HyClean

MicroCloth HyClean je protibakterijska univerzalna krpa, ki je posebej trpežna in vzdržljiva. Uporabljate jo lahko mokro ali suho, s čistilom ali brez njega.

Filtri Active AirClean

Filter Active AirClean med območjema za temperiranje vina skrbi za optimalno izmenjavo zraka in s tem za njegovo visoko kakovost.

Komplet za namestitev side-by-side

Za postavitev vinske vitrine „side-by-side“ z drugim hladilnim aparatom/ vinsko vitrino potrebujete komplet za namestitev side-by-side.

Dodatno opremo lahko naročite v spletni prodajalni Miele. Lahko pa te izdelke kupite tudi na servisu Miele (glejte zadnjo stran) ali pri svojem trgovcu z opremo Miele.

Mesto postavitve

 Nevarnost poškodbe zaradi visoke zračne vlažnosti. Pri visoki zračni vlažnosti se lahko na zunanjih površinah vinske vitrine ustvarja kondenzat. Ta kondenzat lahko vodi v korozijo zunanjih sten aparata. Vinsko vitrino postavite v suh in/ali klimatiziran prostor, kjer je zagotovljeno zadostno zračenje. Po postavitvi aparata se prepričajte, da se njegova vrata pravilno zapirajo in da so upoštewane navedene odprtine za pre- in odzračevanje.

 Nevarnost požara in poškodb zaradi aparatov, ki oddajajo toploto. Aparati, ki oddajajo toploto, se lahko vnamejo in zanetijo požar na vinski vitrini. Aparatov, ki oddajajo toploto, kot so mini pečice, dvojni kuhalniki ali opekači kruha, ne smete postaviti na vinsko vitrino.

 Nevarnost požara in poškodb zaradi odprtega plamena. Odprti plameni lahko povzročijo, da vinska vitrina zagori. Pazite, da so odprti plameni, npr. sveče, dovolj oddaljeni od vinske vitrine.

Za postavitve je primeren suh prostor, ki je dobro prezračevan.

Pri izbiri mesta postavitve upoštevajte, da se poraba energije vinske vitrine poveča, če stoji v neposredni bližini grelnega telesa, štedilnika ali drugega toplotnega vira. Preprečite izpostavljenost neposredni sončni svetlobi. Čim višja je temperatura okolice, tem daljši je čas delovanja kompresorja in tem večja je poraba energije.

Pri postavitvi vinske vitrine poleg tega upoštevajte naslednje:

- Stenska vtičnica mora biti nameščena izven območja hrbtni strani aparata in v nujnem primeru zlahka dostopna.
- Omrežni vtič in priključni kabel se ne smeta dotikati hrbtni strani vinske vitrine, ker se lahko poškodujeta zaradi vibracij vinske vitrine.
- Na vtičnice v območju hrbtni strani aparata prav tako ne smejo biti priključene druge naprave.
- Pri postavitvi vinske vitrine pazite, da ne ukleščite ali poškodujete priključnega kabla.
- V območju hrbtni strani aparata ne smete namestiti ali uporabljati razdelilnikov ali podaljškov oziroma drugih elektronskih naprav (npr. transformatorjev za halogenske žarnice).
- Tla na mestu postavitve morajo biti vodoravna in ravna ter morajo biti na isti višini kot okoliška tla.

Namestitev

Klimatski razred

Vinska vitrina je predvidena za uporabo v določenem klimatskem razredu (območje temperature okolice), katerega meje morate upoštevati. Klimatski razred je naveden na napisni ploščici v notranjosti vinske vitrine.

Klimatski razred	Temperatura okolice
SN	10 °C do 32 °C
N	16 °C do 32 °C
ST	16 °C do 38 °C
T	16 °C do 43 °C
SN-ST	10 °C do 38 °C
SN-T	10 °C do 43 °C

Nižja temperatura okolice vodi v daljši čas mirovanja kompresorja, zato vinska vitrina v določenih okoliščinah ne more vzdrževati potrebne temperature.

Zahteve za pre- in odzračevanje

 Nevarnost požara in poškodb zaradi nezadostnega zračenja. Če se vinska vitrina ne zrači dovolj, se kompresor pogosteje vklaplja in deluje dlje časa. To vodi v večjo porabo energije in povišano delovno temperaturo kompresorja, kar lahko povzroči škodo na kompresorju. Pazite na zadostno zračenje vinske vitrine. Obvezno se držite navedenih mer odprtih za pre- in odzračevanje. Odprtine za pre- in odzračevanje ne smejo biti na noben način prekrite. Poleg tega jih morate redno čistiti, da niso prašne.

Zrak ob hrbtne steni vinske vitrine se segreva. Zato mora biti zagotovljen neoviran dovod zraka (glejte poglavje „Mere aparata“).

Postavitev več vinskih vitrin/ hladilnih aparatov

 Nevarnost poškodbe zaradi kondenzata na zunanjih stenah aparata.

Pri visoki zračni vlažnosti se lahko med zunanjsima stenama vinskih vitrin nabere kondenzat, ki lahko privede do korozije.

Načeloma **nobene** vinske vitrine ne smete postaviti **neposredno** ob drugo vinsko vitrino/drug hladilni aparat.

Razdalja med aparatoma mora biti vsaj 70 mm.

Vaša vinska vitrina pa je lahko postavljena „side-by-side“ z določenimi modeli, ki so opremljeni z integriranim gretjem stranske stene.

Nasvet: Pozanimajte se pri svojem zastopniku, s katerimi modeli lahko kombinirate svojo vinsko vitrino.

Zamenjava strani odpiranja vrat

Vinska vitrina ima ob dobavi tečajje na desni strani vrat. Če je potrebno, da so tečajji na levi strani vrat, jih morate prestaviti (glejte priložena navodila za montažo).

Nasvet: Da med zamenjavo strani odpiranja vrat zaščitite vrata in vaša tla pred poškodbami, na tla pred vinsko vitrino razprostrite primerno podlago.

 Nevarnost poškodb in škode na aparatu zaradi delov pod napetostjo. Med zamenjavo strani odpiranja vrat pridete v stik z deli pod napetostjo. Preden zamenjate stran odpiranja vrat, izvlecite omrežni vtič.

 Nevarnost poškodbe in škode na aparatu zaradi velike teže vrat. Če tečajje vrat prestavlja ena sama oseba, obstaja večja nevarnost poškodb in materialne škode. Tečajje vrat obvezno prestavite s pomočjo druge osebe.

Namestitev

Namestitev priloženih stenskih distančnikov

Uporabite stenska distančnika, da bo dosežena deklarirana poraba energije in da ne bo prišlo do tvorbe kondenzata pri višjih temperaturah okolice. Z nameščenima distančnikoma se globina vinske vitrine poveča za približno 15 mm.

Če distančnikov ne uporabite, to nima nobenega vpliva na delovanje vinske vitrine. Vendar pa se v primeru manjšega odmika od stene nekoliko poveča poraba energije.

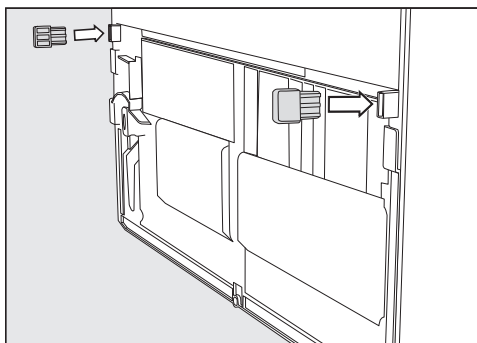

- Stenska distančnika namestite na hrbtno steno vinske vitrine levo in desno spodaj.

Postavitev vinske vitrine

⚠ Nevarnost poškodb in materialne škode zaradi prevrnitve vinske vitrine. Če vinsko vitrino postavlja ena sama oseba, obstaja večja nevarnost poškodb in materialne škode. Vinsko vitrino obvezno postavite s pomočjo druge osebe.

⚠ Nevarnost poškodb in materialne škode zaradi udarca vrat aparata. Vrata aparata lahko udarijo v steno in se pri tem poškodujejo. Pri steklenih vratih lahko poškodovano steklo povzroči poškodbe. Vrata aparata zaščitite pred udarci, npr. s klobučevinastim nastavkom na steni.

⚠ Nevarnost poškodbe tal. Premikanje vinske vitrine lahko povzroči poškodbe na tleh. Na občutljivih tleh vinsko vitrino premikajte zelo previdno.

Za lažjo postavitev ima vinska vitrina na hrbtni strani zgoraj transportne ročaje in spodaj transportna kolesca.

Nasvet: Vinsko vitrino lahko postavite samo, če je prazna.

- Vinsko vitrino že zdaj postavite čim bližje predvidenega mesta postavitve.
- Vinsko vitrino priključite na električno omrežje, kot je opisano v poglavju „Namestitev“, odstavku „Električni priključek“.
- Vinsko vitrino previdno pomaknite na predvideno mesto postavitve.

- Vinsko vitrino postavite s stenskima distančnikoma (če sta nameščena) ali s hrbtno stranico neposredno ob steno.

Postavitev vinske vitrine v pravi položaj

⚠ Če vrata aparata padejo ali se prevrne vinska vitrina, lahko pride do poškodb oseb in materialne škode. Če dodatna nastavitvena nogica na spodnjem ležajnem podstavku ne nalega pravilno na tla, lahko vrata hladilnega aparata padejo ven ali pa se vinska vitrina prevrne. Nastavitveno nogico odvijte s priloženim viličastim ključem, dokler se ne dotakne tal. Nato jo odvijte še za dodatno četrtno obrata.

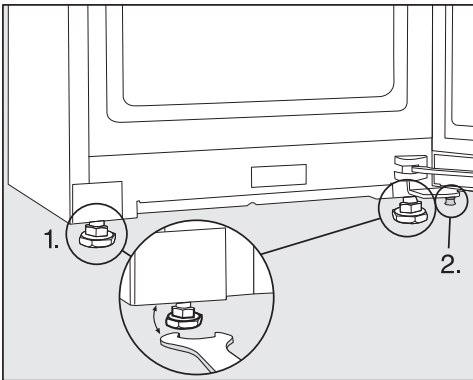

- Vinsko vitrino poravnajte s pomočjo vodne tehtnice in priloženega viličastega ključa ter podprite vrata aparata.

1. Nastavite sprednje nogice.
2. Dodatno nastavitveno nogico toliko odvijte, da se dotakne tal. Nato jo odvijte še za dodatno četrtno obrata.

Vključitev vinske vitrine v kuhinjski niz

Vinska vitrina je lahko obdana s kuhinjskimi omarami.

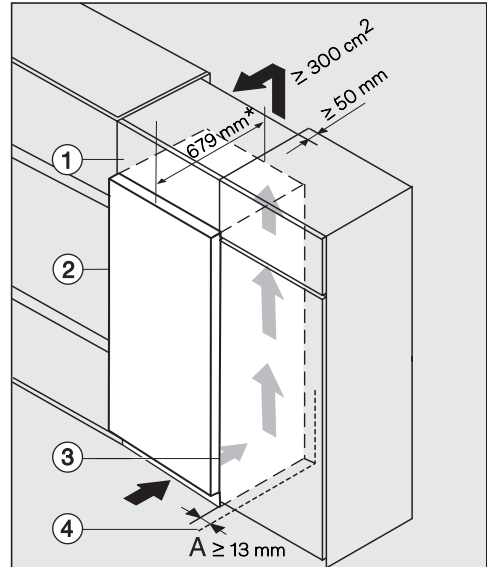

- ① samostojna omarica
- ② vinska vitrina, globina vrat = 75 mm
- ③ kuhinjska omara
- ④ stena

* Pri vinskih vitrinah z nameščenima distančnikoma se globina poveča za približno 15 mm.

Namestitev

 Nevarnost požara in poškodb zaradi nezadostnega zračenja. Če se vinska vitrina ne zrači dovolj, se kompresor pogosteje vklaplja in deluje dlje časa. To vodi v večjo porabo energije in povišano delovno temperaturo kompresorja, kar lahko povzroči škodo na kompresorju. Pazite na zadostno zračenje vinske vitrine. Obvezno se držite navedenih mer odprtih za pre- in odzračevanje. Odprtine za pre- in odzračevanje ne smejo biti na noben način prekrите. Poleg tega jih morate redno čistiti, da niso prašne.

Kolikor večja je odprtina za odzračevanje, toliko bolj varčno deluje kompresor.

- Vinsko vitrino postavite poleg kuhinjske omare ③.
- Sprednja stranica aparata mora izstopati vsaj za globino vrat od sprednjih stranic kuhinjskih omar. Tako lahko vrata aparata neovirano odpirate in zapirate.
- Pri postavitvi vinske vitrine ob steno ④ je na strani tečajev med steno ④ in vinsko vitrino ② potreben odmik (**A**).
- Da vinsko vitrino prilagodite višini kuhinjskega niza, lahko nadjno namestite ustrezno samostojno omarico ①.

Po celotni širini samostojne omarice mora biti predviden odzračevalni kanal globine 50 mm.

Odprtina za odzračevanje pod stropom prostora mora imeti površino vsaj 300 cm², da lahko segreti zrak neovirano odteka.

Mere aparata

Mere za postavititev/pogled od zgoraj

Vse mere so podane v mm.

Da je zagotovljeno pravilno delovanje vinske vitrine, morate upoštevati navedene površine za pre- in odzračevanje.

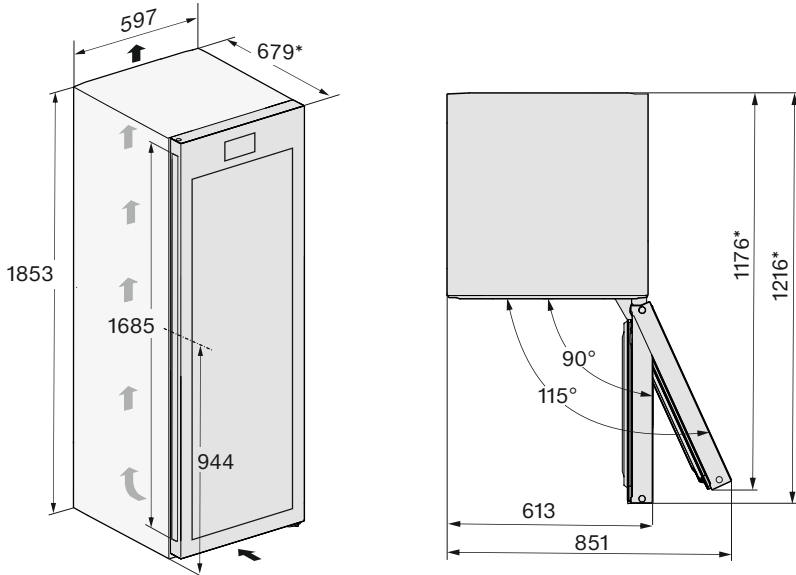

* Mera brez nameščenih stenskih distančnikov. Če uporabite priložena distančnika, se globina aparata poveča za 15 mm.

Namestitev

Mere za postavitvev/pogled od zgoraj side-by-side

Podrobnejše informacije so v tem poglavju, v odstavku „Postavitve več vinskih vitrin/hladilnih aparatov“, in navodilih za montažo, ki so priložena kompletu za namestitev side-by-side.

Vse mere so podane v mm.

Da je zagotovljeno pravilno delovanje vinskih vitrin/hladilnih aparatov, morate upoštevati navedene površine za pre- in odzračevanje.

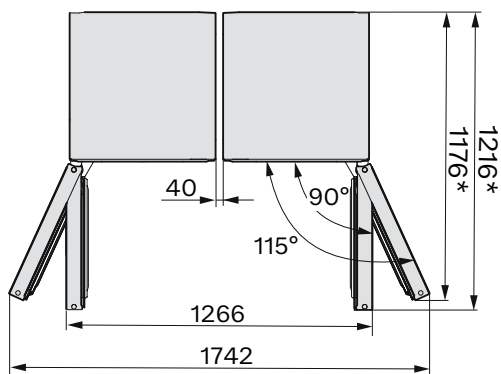
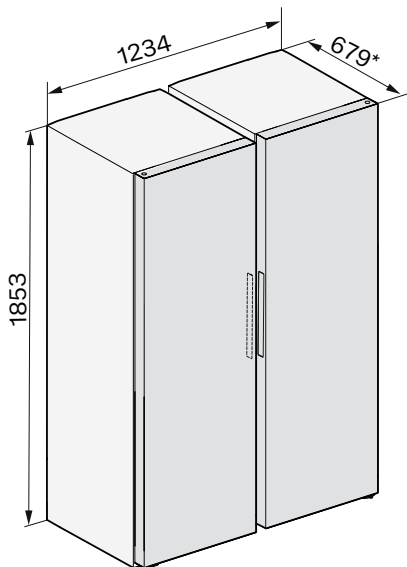

* Mera brez nameščenih stenskih distančnikov. Če uporabite priložena distančnika, se globina aparata poveča za 15 mm.

Priključki

Vse mere so podane v mm.

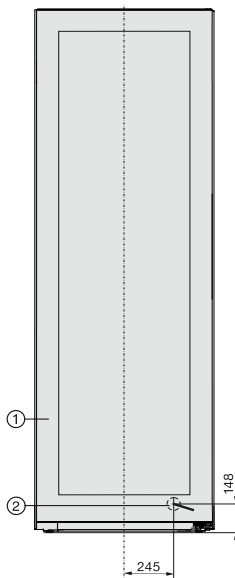

① Pogled od spredaj

② Omrežni priključni kabel, dolžina = 2.000 mm
Daljši priključni kabel lahko kupite na servisu Miele.

Namestitev

Električni priključek

Vinsko vitrino lahko priklopite na varnostno vtičnico izključno s priloženim priključnim kablom.

Vinsko vitrino postavite tako, da je vtičnica prosto dostopna. Če vtičnica ni dostopna, poskrbite, da je na mestu inštalacije na voljo inštalacijski odklopnik za vsak pol.

⚠ Nevarnost požara zaradi pregretja.

Delovanje vinske vitrine, priključene na električni razdelilnik ali podaljšek, lahko vodi do pregrevanja kabla.

Iz varnostnih razlogov ne uporabljajte nobenih razdelilnikov in podaljškov.

Električna napeljava mora biti izvedena po VDE 0100.

Iz varnostnih razlogov priporočamo, da v hišno električno napeljavo, na katero je priključena vinska vitrina, namestite zaščitno stikalo na diferenčni tok (RCD) tipa .

Poškodovan omrežni priključni kabel lahko zamenjate samo s posebnim priključnim kablom istega tipa (kupite ga lahko na servisu Miele). Zaradi varnosti lahko kabel zamenja samo usposobljen strokovnjak ali osebje servisne službe Miele.

Podatki o nazivni moči in ustrezni zaščiti so navedeni v teh navodilih za uporabo ali na napisni ploščici. Te podatke primerjajte s podatki električnega priključka na mestu postavitve aparata. Če ste v dvomih, se posvetujte z električarjem.

Možno je začasno ali trajno delovanje s priklopom na samostojno napravo za oskrbo z energijo ali tovrstno napravo, ki ni sinhronizirana z omrežjem (npr. avtonomno omrežje, sistemi za

varnostno kopiranje). Pogoji za delovanje je, da naprava za oskrbo z energijo izpolnjuje pogoje EN 50160 ali primerljive.

Varnostni ukrepi, predvideni za hišno inštalacijo in ta izdelek Miele, morajo biti tako po funkciji kot načinu delovanja zagotovljeni tudi pri avtonomnem delovanju ali delovanju, ki ni sinhronizirano z omrežjem, ali morajo biti nadomeščeni z ustreznimi enakovrednimi ukrepi v inštalaciji. Kot je na primer opisano v aktualni objavi VDE-AR-E 2510-2.

Priključne mere

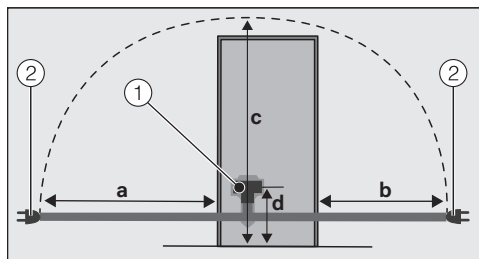

Hrbtina stran hladilnega aparata/vinske vitrine

- ① vtič aparata
- ② omrežni vtič

a	b	c	d
1.800 mm	1.400 mm	2.100 mm	200 mm

Priklop vinske vitrine

- Vtič aparata vstavite v vtičnico.
- Pazite, da se vtič pravilno zaskoči.
- Omrežni vtič vinske vitrine vstavite v vtičnico.

Vinska vitrina je tako priključena na električno omrežje.

Podjetje MIELE Trgovina in servis, d.o.o., Brnčičeva ulica 41G, Ljubljana (v nadaljevanju: „Miele Slovenija“) kupcu – poleg zakonsko določenih zahtevkov, do katerih je kupec upravičen pri prodajalcu in ki jih lahko uveljavlja brezplačno, in brez njihove omejitve – priznava pravice v skladu z naslednjo garancijsko obveznostjo za nove aparate:

I. Trajanje in začetek garancije

1. Garancija se odobri za naslednje obdobje:
 - a) 24 mesecev za gospodinjske aparate, kot so pečice (tudi kombinirane pečice z mikrovalovi), parne pečice (tudi kombinirane parne pečice in parne pečice z mikrovalovi), pečice Dialog, mikrovalovne pečice, podpultne pečice, predali za vakuumiranje in grelni predali, kuhalne plošče (indukcijske, električne in plinske, vključno z elementi SmartLine in ProLine), kuhinjske nape, kavni avtomati (vgradni in prostostoječi), hladilniki, zamrzovalniki, kombinirani hladilniki, vinske vitrine, pomivalni stroji, pralni stroji, sušilni stroji, pralno-sušilni stroji, likalni aparati, sesalniki (talni in brezžični sesalniki ter robotski sesalniki), vendar ne omejeno zgolj na navedene aparate, če se uporabljajo v skladu z navodili za uporabo in namenom uporabe.
 - b) 12 mesecev za profesionalne aparate, kot so „mali velikani“ in pomivalni stroji ProfilLine, vendar ne omejeno zgolj na navedene aparate, če se uporabljajo v skladu z navodili za uporabo in namenom uporabe.
2. Miele Slovenija jamči za lastnosti ali brezhibno delovanje blaga v garancijskem roku. Garancijski rok začne teči z dnem dobave blaga kupcu.
3. Garancijski servisi in dobave nadomestnega blaga iz garancijskih razlogov ne podaljšujejo prvotnega garancijskega roka. Za zamenjano blago ali zamenjan bistveni del blaga z novim se izda nov garancijski list.

II. Pogoji garancije

1. Garancija velja za aparate, ki so kupljeni pri pooblaščenem prodajalcu ali neposredno pri podjetju Miele v državi članici EU, Združenem kraljestvu Velike Britanije in Severne Irske, Švici ali na Norveškem in so tam tudi nameščeni.
2. Za uveljavljanje garancije je pristojen pooblaščen servis Miele ali služba za pomoč strankam pri podjetju Miele, ki sta dostopna po e-pošti na naslovu servis@miele.si ali po telefonu 01 29 26 333.
3. Na zahtevo serviserja je treba ob uveljavljanju garancije predložiti pravilno izpolnjen garancijski list ali drugo dokazilo, iz katerega so razvidni podatki o prodajalcu, datumu dobave blaga in podatki, ki identificirajo blago.

III. Vsebina in obseg garancije

1. Napake na aparatu bodo brezplačno odpravljene v skupnem roku 30 dni po tem, ko kupec zahteva njihovo odpravo, bodisi s popravilom bodisi z zamenjavo zadevnih delov. Ta rok se lahko podaljša na najkrajši čas, ki je potreben za dokončanje popravila ali zamenjave, vendar največ za 15 dni. O morebitnem podaljšanju roka in razlogih za to vas bo podjetje Miele Slovenija obvestilo pred potekom prvega, tj. 30-dnevnega roka.
2. Stroške, ki pri tem nastanejo, kot so potni stroški, stroški prevoza, dela in rezervnih delov, krije Miele Slovenija. Zamenjani deli ali aparati postanejo last podjetja Miele Slovenija.
3. Garancija ne izključuje pravic potrošnika, ki izhajajo iz obveznega jamstva prodajalca za skladnost blaga.
4. Podjetje Miele Slovenija bo po preteku garancijskega roka proti plačilu še 10 let zagotavljalo popravilo, vzdrževanje in nadomestne dele.
5. Garancija ne krije nadaljnjih odškodninskih zahtevkov do podjetja Miele Slovenija, razen če serviser, ki ga je pooblastilo podjetje Miele Slovenija, ravna namerno ali hudo malomarno.
6. Dobava potrošnega materiala in dodatkov (na primer pralnih sredstev Miele) ni vključena v obseg storitev.

Garancijski list

IV. Omejitev garancije

Garancija ne krije napak ali okvar, ki jih je mogoče pripisati naslednjim dejavnikom:

1. Nepravilna nastavitev ali inštalacija, npr. neupoštevanje veljavnih varnostnih predpisov ali pisnih navodil za uporabo, inštalacijo in montažo.
2. Uporaba, ki ni v skladu s predpisi, oziroma nepravilno upravljanje ali obremenitev, npr. uporaba neprimernih pralnih/pomivalnih sredstev ali kemikalij.
3. Posebne tehnične specifikacije aparatov, kupljenih v drugi državi članici EU, Združenem kraljestvu Velike Britanije in Severne Irske, Švici ali na Norveškem, zaradi katerih teh aparatov ni mogoče uporabljati ali jih je mogoče uporabljati le z omejitvami.
4. Zunanji vplivi, kot so poškodbe med transportom, poškodbe zaradi udarcev ali sunkov, škoda zaradi vremenskih vplivov ali drugih naravnih pojavov.
5. Popravila in spremembe, ki jih ne izvede osebje servisa, ki ga je podjetje Miele Slovenija za ta servisna dela pooblastilo in posebej izšolalo.
6. Uporaba neoriginalnih nadomestnih delov in dodatkov, ki jih ni posebej odobrilo podjetje Miele Slovenija.
7. Razbito steklo in pregorele žarnice.
8. Nihanje električnega toka in napetosti, ki ni znotraj tolerančnih meja, ki jih je določil proizvajalec.
9. Neizvajanje vzdrževalnih del in čiščenja v skladu z navodili za uporabo.
10. Uporaba in naravna obraba, npr. zmanjševanje polnilne zmogljivosti akumulatorjev in sestavni deli, ki jih je treba med življenjsko dobo izdelka redno menjati skladno z navodili za uporabo.

V. Varstvo podatkov

Podjetje Miele Slovenija pri izvajanju aktivnosti v zvezi z zahtevki iz naslova garancije zbira in obdeluje določene osebne podatke.

Miele Slovenija ali pooblaščen Miele servis bo za namen obdelave garancijskega zahtevka ob uveljavljanju garancije od garancijskega upravičenca pridobil osebne podatke (ime, priimek, naslov, telefonska številka in elektronski naslov). Podatki se obdelujejo za izvajanje pogodbe na podlagi točke b) člena 6 (1) Splošne uredbe o varstvu osebnih podatkov. Ti podatki so nujno potrebni za izvrševanje obveznosti podjetja Miele Slovenija, ki izhajajo iz te garancije. Podatki se bodo hranili 5 let. Obdelovalci osebnih podatkov so pooblaščen Miele servisi in družba Miele & Cie. KG. Imetnik garancije ima pravico do dostopa do svojih osebnih podatkov, lahko pa vložiti tudi pritožbo pri Informacijskem pooblaščenca. Vprašanja, povezana z obdelavo osebnih podatkov, se lahko naslovijo na privacy@miele.si.

Dodatne informacije o obdelavi podatkov so na voljo v izjavi o varstvu podatkov, dostopni na [miele.si/gospodinjski/varstvo-podatkov-46.htm](https://www.miele.si/gospodinjski/varstvo-podatkov-46.htm).

Podjetje Miele potrjuje, da je ta vinska vitrina skladna z Direktivo 2014/53/EU.

Celotno besedilo ES-izjave o skladnosti je dostopno na spletnem naslovu:

- www.miele.si – Izdelki > poiščite želeni izdelek > Datoteke za prenos ali
- <https://miele.si/navodila> (Servis > Iskanje informacij > Navodila za uporabo), nato vnesite ime izdelka ali tovarniško številko.

Frekvenčno območje	2,4000 GHz– 2,4835 GHz
--------------------	---------------------------

Maksimalna moč oddajanja	< 100 mW
--------------------------	----------

Avtorske pravice in licence

Miele za upravljanje in krmiljenje komunikacijskih modulov uporablja lastno ali tujo programsko opremo, za katero ne veljajo tako imenovani odprtokodni licenčni pogoji. Ti programi/komponente programov so avtorsko zaščiteni. Uporabnik mora spoštovati avtorske pravice podjetja Miele in tretjih oseb.

Komunikacijski modul, ki je vgrajen v stroj, vsebuje tudi komponente programske opreme, ki je posredovana pod odprtokodnimi licenčnimi pogoji. Vsebovane odprtokodne komponente lahko skupaj s pripadajočimi opombami o avtorskih pravicah, kopijami veljavnih licenčnih pogojev in morebitnimi dodatnimi informacijami priključete lokalno z IP-jem prek spletnega brskalnika ([http\[s\]://<IP-naslov>/Licenses](http[s]://<IP-naslov>/Licenses)). Tam navedena jamstvena in garancijska določila odprtokodnih licenčnih pogojev veljajo samo v razmerju s posameznimi imetniki pravic.

Miele d.o.o.
Trgovina in servis
Brnčičeva ulica 41 g
1231 Ljubljana - Črnuče
Telefon: 01 292 63 33
E-pošta: info@miele.si
www.miele.si

Nemčija
Miele & Cie. KG
Carl-Miele-Straße 29
33332 Gütersloh

KWTS 4785 ...

sl-SI

M.-Nr. 12 530 300 / 01