































Istruzioni d'uso Enoteca



Leggere **assolutamente** queste istruzioni d'uso e montaggio prima di posizionamento – installazione – messa in funzione. Si evitano così danni a sé stessi e altre persone.

Indice

Indicazioni sulla sicurezza e avvertenze	5
Sostenibilità e tutela dell'ambiente	14
Tutela dell'ambiente	14
Risparmiare energia	15
Presentazione del prodotto	16
Descrizione apparecchio	16
Panoramica apparecchio	16
Display	18
Modalità Impostazioni 	19
Luce di presentazione 	19
Funzione di blocco 	19
Spegner e l'enoteca (entrambe le zone enoteca) 	19
Modalità Shabbat 	19
Informazioni sulla modalit� Shabbat 	19
Intervallo fino all'attivazione dell'allarme sportello 	19
Miele@home 	20
Acustica tasti 	21
Allarmi e segnali acustici 	21
Luminosit� display 	21
Unit� temperatura �C/�F	21
Modalit� fiera 	21
Impostazioni di serie 	21
Informazioni sull'enoteca 	22
Spia del filtro Active AirClean 	22
Accessori in dotazione	22
Sicurezza	23
Allarme temperatura	23
Allarme sportello	24
Modificare la disposizione interna	24
Rimuovere le griglie portabottiglie e reinserirle	24
Capienza massima	25
Carico della griglia portabottiglie	25
Scrivere sui listelli scrivibili (NoteBoard)	26
Utilizzare PresenterFrame	26
Messa in funzione	28
Al primo avvio	28
Collegare l'enoteca	28
Attivare il filtro a carbone attivo (filtro Active AirClean) 	28
Accendere l'enoteca	28
Spegner e l'enoteca	28
In caso di assenza prolungata	28

Uso	29
Impostare le temperature nelle zone enoteca	29
Valori di temperatura impostabili	29
Indicatore della temperatura zone enoteca	29
Impostare l'umidità dell'aria (ActiveHumidity) nella zona enoteca inferiore 	30
Valori di temperatura impostabili per l'umidità dell'aria	30
Modifica delle impostazioni	31
Spiegazioni delle rispettive impostazioni	31
Impostare la luminosità della luce di presentazione 	31
Attivare la funzione di blocco  / 	31
Accendere la modalità Shabbat 	32
Disattivare la modalità Shabbat 	32
Modificare l'intervallo fino all'attivazione dell'allarme sportello 	32
Configurare Miele@home per la prima volta	33
Disattivare la connessione WLAN	33
Attivare la connessione WLAN	33
Disattivare l'acustica tasti 	34
Attivare l'acustica tasti 	34
Modificare il volume dei segnali acustici  / 	34
Modificare la luminosità display 	34
Modificare l'unità temperatura °C/°F	35
Disattivare la modalità fiera 	35
Ripristino all'impostazione di serie 	35
Attivare la spia del filtro Active AirClean 	35
Pulizia e manutenzione	36
Indicazioni sui detersivi	36
Preparare l'enoteca per la pulizia	36
Pulire il vano interno	37
Sostituire i filtri Active AirClean (filtri a carbone attivo)	37
Confermare la sostituzione del filtro Active AirClean	38
Pulire il pannello frontale e le pareti laterali	38
Pulire la guarnizione dello sportello	39
Pulire le aperture di aerazione e sfiato	39
Dopo la pulizia	39
Sbrinamento automatico	39
Risoluzione dei problemi	40
Assistenza tecnica	47
Contatti in caso di guasti	47
Banca dati EPREL	47
Garanzia	47

Indice

Accessori su richiesta	48
Installazione	49
Luogo di installazione.....	49
Classe climatica	50
Requisiti di aerazione e fuoriuscita di aria	50
Posizionamento di più enoteche/apparecchi per il freddo.....	51
Cambiare l'incernieratura dello sportello.....	51
Montare i distanziatori da parete in dotazione.....	52
Installare l'enoteca	52
Registrare l'enoteca	53
Integrare l'enoteca in una fila di mobili da cucina	53
Dimensioni apparecchio.....	55
Collegamento elettrico	58
Dichiarazione di conformità.....	59
Diritti d'autore e licenze.....	60

Indicazioni sulla sicurezza e avvertenze

Questa enoteca è conforme alle vigenti norme di sicurezza. Un uso improprio può comunque causare danni a persone e/o cose.

Leggere attentamente le istruzioni d'uso e di montaggio prima di mettere in funzione l'enoteca. Le istruzioni contengono informazioni importanti su incasso, sicurezza, uso e manutenzione. In questo modo si evitano danni a se stessi e all'enoteca.

Ai sensi della norma IEC 60335-1, Miele avvisa espressamente che è assolutamente necessario leggere e seguire le informazioni contenute nel capitolo per l'installazione dell'enoteca, nonché le indicazioni e le avvertenze di sicurezza.

Il produttore non risponde dei danni che derivano dall'inosservanza di queste avvertenze.

Conservare il libretto delle istruzioni per l'uso e il montaggio e metterlo a disposizione di eventuali altri utenti.

 Pericolo di ferirsi a causa della rottura del vetro.

A un'altitudine di oltre 1'500 m è possibile che la lastra di vetro dello sportello dell'apparecchio si rompa a causa della differente pressione.

Angoli di rottura affilati possono provocare lesioni gravi.

Uso corretto

► L'enoteca è destinata ad uso domestico e in ambienti simili, come ad es. in

– negozi, uffici e contesti di lavoro simili

– in tenute agricole

– in alberghi, motel e pensioni con prima colazione e altri edifici per uso da parte dei clienti.

Questa enoteca non è destinata per essere usata all'aperto.

► Utilizzare l'enoteca solo per il raffreddamento e la conservazione del vino in normali condizioni domestiche.

L'enoteca non è adatta al congelamento degli alimenti.

Qualsiasi altro impiego non è ammesso.

Indicazioni sulla sicurezza e avvertenze

► L'enoteca non è indicata per conservare e mantenere al fresco medicinali, plasma sanguigno, preparati di laboratorio o sostanze e prodotti del campo medico. L'uso non adeguato dell'enoteca può danneggiare o guastare la merce conservata. L'apparecchio, inoltre, non è indicato per essere installato in ambienti a rischio di esplosione. Miele declina ogni responsabilità per danni derivanti da usi non conformi a quelli previsti e da errate manipolazioni dei comandi.

► Le persone (inclusi i bambini) che per le loro capacità fisiche, sensoriali o psichiche o per la loro inesperienza o non conoscenza non siano in grado di utilizzare in sicurezza l'enoteca, devono farne solo se sorvegliati.

Queste persone possono usare l'enoteca senza essere sorvegliate solo se sono state istruite adeguatamente sulle modalità d'uso e ne hanno compreso i pericoli.

Sorvegliare i bambini

► Tenere i bambini di età inferiore a 8 anni lontani dall'enoteca a meno che non siano sorvegliati.

► I bambini a partire dagli 8 anni possono utilizzare l'enoteca senza sorveglianza solo ed esclusivamente se è stato loro spiegato come farlo e se sono in grado di farlo in tutta sicurezza. È importante che sappiano riconoscere e comprendere quali pericoli possono derivare da un uso non corretto.

► I bambini non devono eseguire lavori di manutenzione e pulizia senza essere sorvegliati.

► Sorvegliare i bambini che si trovano in prossimità dell'enoteca. Evitare che i bambini giochino con l'enoteca.

► Pericolo di soffocamento! I bambini giocando possono avvolgersi nel materiale d'imballaggio (p.es. pellicole) oppure infilarselo in testa e soffocare. Tenere lontano da bambini eventualmente presenti in casa il materiale d'imballaggio.

Sicurezza tecnica

► Il circuito di refrigerante è testato per essere ermetico. L'enoteca è conforme alle norme corrispondenti in materia di sicurezza e alle direttive europee.



► Avvertenza: pericolo di incendio/materiali infiammabili. Questo simbolo si trova sul compressore e indica la presenza di materiali infiammabili. Non rimuovere questo adesivo.

Il refrigerante contenuto (indicazioni sulla targhetta dati) è ecologico, ma combustibile.

L'uso di questo refrigerante ecologico può causare un aumento della rumorosità durante il funzionamento. Oltre al rumore provocato dal compressore, si possono verificare rumori di flusso nell'intero circuito refrigerante. Questi effetti non sono purtroppo evitabili, ma non influiscono sull'efficienza dell'enoteca.

Verificare quindi scrupolosamente che durante il trasporto e l'incasso/installazione dell'enoteca non venga danneggiato alcun componente del circuito refrigerante. Il refrigerante può causare lesioni agli occhi e quello che fuoriesce può incendiarsi.

In caso di danni:

- Evitare fiamme libere o fonti di accensione.
- Staccare l'enoteca dalla rete elettrica.
- Arieggiare per alcuni minuti il locale dove si trova l'enoteca.
- Avvisare l'assistenza tecnica.

► Più prodotto refrigerante è contenuto nell'enoteca, più spazioso dovrà essere il locale dove viene installata. Se il locale è troppo piccolo, in caso di perdite si può formare una miscela di aria e gas. Per 8 g di refrigerante il locale dovrà avere un volume di 1 m³. La quantità di refrigerante è indicata sulla targhetta dati apposta all'interno dell'enoteca.

► I dati di collegamento (protezione, frequenza e tensione) riportati nella targhetta di matricola dell'enoteca devono assolutamente corrispondere a quelli della rete elettrica per evitare danni all'apparecchio. Prima di collegare l'apparecchio, controllare quindi i dati. In caso di dubbio, consultare un elettricista qualificato.

Indicazioni sulla sicurezza e avvertenze

► La sicurezza elettrica dell'enoteca è garantita solo se l'enoteca è allacciata a un regolare collegamento a terra. Un tale sistema di sicurezza basilare deve essere presente.

In caso di dubbio, far controllare l'impianto da un elettricista qualificato.

► È possibile il funzionamento temporaneo o permanente su un sistema di alimentazione di energia autosufficiente o non sincronizzato alla rete (ad es. reti autonome, sistemi di backup). Requisito per il funzionamento è che il sistema di alimentazione di energia rispetti le disposizioni della norma EN 50160 o similari.

Le misure di sicurezza previste nell'impianto domestico e in questo prodotto Miele devono essere garantite per la funzionalità e le procedure anche nel funzionamento autonomo o non sincronizzato alla rete, oppure sostituite da uguali misure nell'installazione. Come descritto ad esempio nella pubblicazione attuale della VDE-AR-E 2510-2.

► Se il cavo di alimentazione elettrica presente è danneggiato, deve essere sostituito con un pezzo di ricambio originale per evitare infortuni. Solo con pezzi di ricambio originali, Miele garantisce di poter soddisfare le richieste di sicurezza. Per motivi di sicurezza è necessario che la sostituzione venga effettuata da personale qualificato o dall'assistenza tecnica Miele.

► Prese multiple o prolunghe elettriche non garantiscono la sicurezza necessaria (pericolo d'incendio). Non collegare quindi l'enoteca alla rete elettrica con queste prese.

► Se l'umidità giunge a parti dell'apparecchio sotto tensione o al cavo elettrico, può causare un corto circuito. Non utilizzare l'enoteca in ambienti umidi o soggetti a spruzzi d'acqua (ad es. garage, lavanderie ecc.).

Indicazioni sulla sicurezza e avvertenze

▶ Questa enoteca non deve venire installata e usata in luoghi non fissi (ad es. imbarcazioni).

▶ Se l'enoteca è danneggiata, la sicurezza dell'utente non è garantita. Controllare quindi se si notano danni visibili. Non usare mai l'enoteca se si notano danni!

▶ Questa enoteca non è destinata ad essere usata come elettrodomestico da incasso.

▶ Per i lavori di installazione e nel caso di interventi, si dovrà staccare l'enoteca dalla rete elettrica. È staccata dalla rete elettrica solo se viene soddisfatta una delle seguenti premesse:

- la sicurezza elettrica dell'impianto elettrico è disinserita, oppure
- il fusibile a vite dell'impianto elettrico è svitato e rimosso di sede, oppure
- il cavo di collegamento è staccato dalla rete elettrica. Per staccare il cavo dalla presa afferrare sempre la spina e non tirare il cavo.

▶ I lavori di installazione e di manutenzione, oppure eventuali interventi non effettuati correttamente, possono costituire gravi pericoli per l'utente.

I lavori di installazione e di manutenzione devono pertanto essere effettuati esclusivamente da persone esperte, autorizzate da Miele.

▶ Se eventuali riparazioni dell'enoteca non vengono eseguite da un servizio assistenza autorizzato da Miele, i diritti alla garanzia non sono più validi.

▶ Sostituire eventuali pezzi difettosi esclusivamente con ricambi originali Miele. Solo così Miele può garantire il pieno rispetto degli standard di qualità previsti.

▶ Questa enoteca è dotata di una lampadina speciale per soddisfare particolari esigenze (ad es. temperatura, umidità, resistenza chimica e all'usura, vibrazione). Utilizzare la lampadina speciale solo per l'uso previsto. La lampadina non è adatta per illuminare l'ambiente. Per motivi di sicurezza è necessario che la sostituzione sia effettuata solo da personale qualificato o dall'assistenza tecnica autorizzata Miele. Questa enoteca contiene diverse sorgenti luminose almeno della classe di efficienza energetica G.

Indicazioni sulla sicurezza e avvertenze

Installazione corretta

- ▶ Eseguire il cambio dell'incernieratura dello sportello (se necessario) in base alle istruzioni di montaggio allegate.
- ▶ Durante il trasporto e l'installazione dell'enoteca, indossare sempre guanti protettivi.
- ▶ Per le operazioni d'incasso farsi aiutare da un'altra persona.

Uso corretto

- ▶ L'enoteca è predisposta per una determinata classe climatica (area temperatura ambiente), i cui limiti devono essere rispettati. I dati riguardanti la classe climatica sono riportati nella targhetta dati nel vano interno dell'enoteca. Una temperatura ambiente più bassa causa il fermo prolungato del compressore e, di conseguenza, l'enoteca non riesce a mantenere la temperatura necessaria a determinate condizioni.
- ▶ Le aperture di aerazione e sfiato non dovranno in nessun caso essere ostruite. La ventilazione corretta dell'apparecchio risulterebbe compromessa. Il consumo di elettricità aumenta e l'apparecchio potrebbe rimanere danneggiato.
- ▶ Se nell'enoteca si sistemano alimenti contenenti grassi od olio, fare attenzione che eventuali perdite di olio o grasso non giungano a contatto con le superfici in plastica dell'enoteca. Potrebbero verificarsi incrinature nelle superfici in materiale sintetico.
- ▶ Pericolo di incendio e di esplosione. Non conservare materiali esplosivi e prodotti con gas propellenti (ad es. bombolette spray) nell'enoteca. I composti gassosi infiammabili possono incendiarsi a causa di componenti elettrici.
- ▶ Pericolo di esplosione. Non usare apparecchi elettrici nell'enoteca. Potrebbero generarsi scintille.

Accessori e pezzi di ricambio

- ▶ Utilizzare esclusivamente accessori originali Miele. Se si montano o utilizzano altri accessori, il diritto alla garanzia e a prestazioni in garanzia per vizi e/o difetti del prodotto decade.
- ▶ Miele garantisce la fornitura di pezzi di ricambio fino a 15 anni, ma almeno per 10, dopo l'uscita di gamma dell'enoteca.

Manutenzione e pulizia

- ▶ Non trattare la guarnizione dello sportello con oli o grassi. Col tempo la guarnizione potrebbe diventare porosa.
- ▶ Non usare mai la macchina a vapore per pulire l'enoteca. Il getto di vapore potrebbe penetrare all'interno e giungere a contatto con componenti elettrici provocando un corto circuito.
- ▶ Avvertenza: non utilizzare supporti meccanici o altri prodotti non raccomandati dal produttore per accelerare il processo di sbrinamento.
- ▶ Oggetti appuntiti o affilati danneggiano i generatori di freddo e l'enoteca può rimanere danneggiata. Non usare quindi oggetti appuntiti o affilati per
 - rimuovere strati di brina;
 - rimuovere residui come ad es. etichette.

Indicazioni sulla sicurezza e avvertenze

Trasporto

▶ Trasportare l'enoteca sempre in verticale e nell'imballaggio per evitare danni.

▶ Pericolo di ferirsi e di provocare danni. Trasportare l'enoteca facendosi aiutare da un'altra persona, dato che il peso dell'enoteca è consistente.

Smaltimento apparecchi fuori uso

▶ I bambini che giocano possono chiudersi dentro l'enoteca e soffocare.

- Smontare lo sportello.
- Lasciare le griglie portabottiglie/griglie metalliche nell'enoteca, cosicché i bambini non possano entrare facilmente.
- Per enoteche con chiusura sportello: evitare che i bambini, giocando, possano rimanere chiusi all'intero col rischio di soffocare.

▶ Pericolo di scossa elettrica.

- Staccare la spina elettrica del cavo di alimentazione.
- Staccare il cavo di alimentazione elettrica dal vecchio apparecchio.

Smaltire spina elettrica e cavo di alimentazione elettrica separati dal vecchio apparecchio.

▶ Durante e dopo lo smaltimento, assicurarsi che l'enoteca non venga riposta nelle vicinanze di benzina oppure di altri gas e liquidi infiammabili.

▶ Pericolo d'incendio causato da olio o refrigerante che fuoriesce. Il refrigerante e l'olio contenuti sono infiammabili. Il refrigerante o l'olio fuoriusciti possono prendere fuoco in caso di elevata concentrazione e a contatto con una fonte di calore esterna.

Nel corso dello smaltimento, accertarsi che il circuito refrigerante non possa danneggiarsi per evitare una fuoriuscita non controllata di refrigerante (indicazioni sulla targhetta dati) e di olio.

▶ Il prodotto refrigerante può far male agli occhi! Fare attenzione a non danneggiare il circuito di refrigerazione:

- forando con oggetti appuntiti i tubi refrigeranti dell'evaporatore,
- piegando i tubi,
- raschiando il rivestimento superficiale.

Indicazioni sulla sicurezza e avvertenze

Simbolo sul compressore (a seconda del modello)

Questa indicazione è importante solo per il riciclaggio. Non sussiste alcun pericolo con il normale funzionamento.



► L'olio del compressore in caso di inghiottimento e di introduzione nelle vie aeree può essere letale.

Sostenibilità e tutela dell'ambiente

Tutela dell'ambiente

Smaltimento dell'imballaggio

L'imballaggio è pratico e protegge l'apparecchio da eventuali danni di trasporto. I materiali utilizzati per l'imballaggio sono generalmente riciclabili, in quanto selezionati secondo criteri di tutela dell'ambiente e di facilità di smaltimento.

Restituire gli imballaggi al circuito di raccolta dei materiali consente di risparmiare materie prime. Utilizzare centri di raccolta per materiali specifici ed eventuali opzioni di ritiro alternative. Il rivenditore Miele ritira gli imballaggi utilizzati per il trasporto.

Smaltimento del vecchio apparecchio

Le apparecchiature elettriche ed elettroniche contengono spesso materiali riutilizzabili. Contengono inoltre determinate sostanze, liquidi e componenti necessari per il corretto funzionamento e la sicurezza dell'apparecchio. Se smaltiti non correttamente o con i rifiuti comuni, questi componenti possono danneggiare la salute delle persone e l'ambiente. Evitare quindi assolutamente di smaltire il vecchio apparecchio con i rifiuti comuni.



Accertarsi che l'apparecchio di refrigerazione non si danneggi fino al momento del corretto smaltimento.

In questo modo si garantisce che il refrigerante contenuto nel circuito refrigerante e l'olio del compressore non possano disperdersi nell'ambiente.

Utilizzare invece i punti di raccolta e smaltimento ufficiali per il ritiro gratuito delle apparecchiature elettriche ed elettroniche presso il comune, la città, il rivenditore oppure Miele. Il proprietario è legalmente responsabile della cancellazione degli eventuali dati personali dal vecchio apparecchio. È tenuto per legge a rimuovere dall'apparecchio batterie, accumulatori e lampade esausti e rimovibili, senza distruggerli. Portarli presso gli idonei punti di raccolta differenziata, dove vengono presi in consegna gratuitamente. Fino a quando il vecchio apparecchio non viene prelevato, accertarsi che non costituisca un pericolo per i bambini.

Risparmiare energia ...

- Luogo di installazione** Con temperature ambiente maggiori, l'enoteca deve raffreddare più spesso e consuma quindi più energia elettrica. Quindi:
- Posizionare l'enoteca in un ambiente ben aerato.
 - Posizionare l'enoteca non adiacente a una fonte di calore (resistenza elettrica, cucina elettrica).
 - Proteggere l'enoteca dai raggi diretti del sole.
 - Garantire una temperatura ambiente ideale intorno ai 20 °C.
 - Tenere le sezioni di aerazione e sfiato libere ed eliminare la polvere con regolarità dalle sezioni di aerazione e sfiato.
- Impostazione temperatura** Più bassa è la temperatura selezionata, maggiore è il consumo di elettricità. Si consigliano le seguenti impostazioni:
- da +12 a +14 °C.
- Uso** A causa del calore immesso e di un impedimento della circolazione dell'aria aumentano i consumi energetici. Quindi:
- Aprire lo sportello sempre brevemente. Una buona disposizione delle bottiglie di vino aiuta a orientarsi.
 - Dopo l'apertura, chiudere lo sportello sempre completamente.
 - Nella disposizione delle griglie portabottiglie attenersi sempre all'impostazione di serie.
 - Non riempire eccessivamente la griglia portabottiglie per permettere all'aria di circolare.
 - Tenere libere le fessure di ventilazione dell'enoteca.
 - Utilizzare i distanziatori da parete. I distanziatori da parete sul retro dell'enoteca fanno in modo che si ottengano i consumi energetici dichiarati.

Presentazione del prodotto

Descrizione apparecchio

Panoramica apparecchio

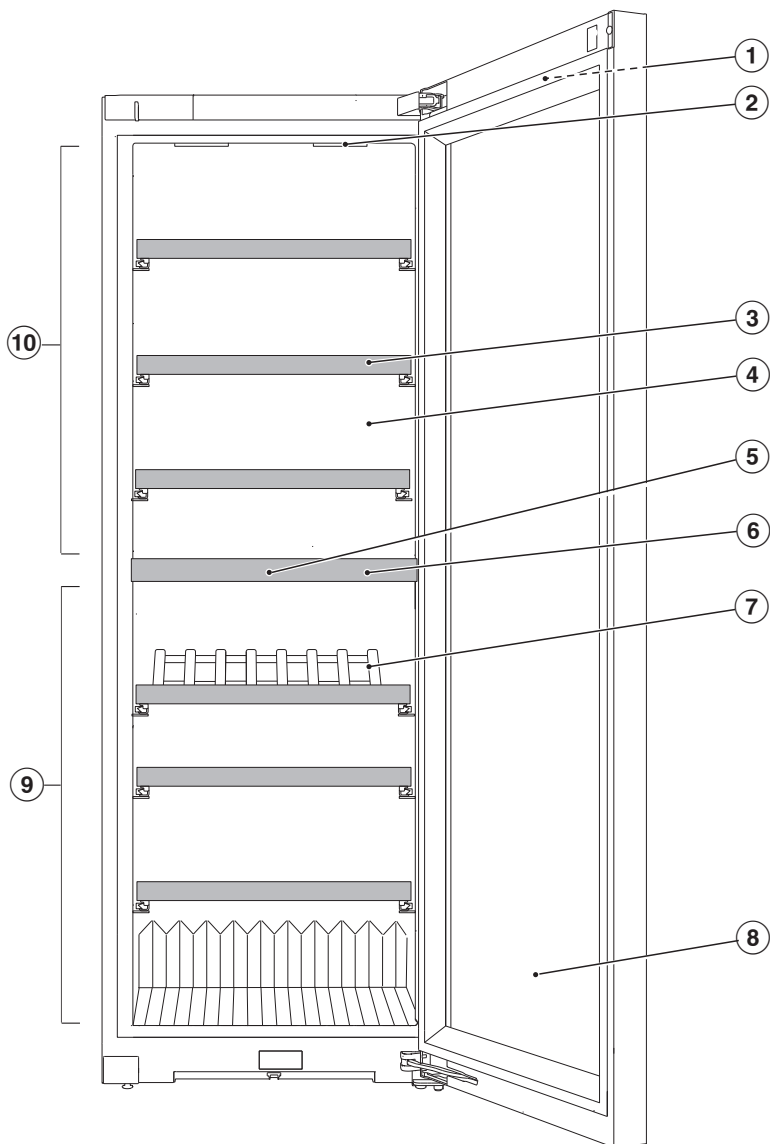

Presentazione del prodotto



- ① Display esterno sullo sportello dell'apparecchio
- ② Illuminazione interna e luce di presentazione (in entrambe le zone enoteca): grazie all'impiego di LED si evita di compromettere il vino per surriscaldamento o raggi UV.
- ③ Griglia portabottiglie con listelli di etichettatura (NoteBoard)
- ④ Pannello posteriore asciutto per evitare la condensa
- ⑤ Filtro a carbone attivo (filtro Active AirClean)
- ⑥ Piastra isolante tra le zone enoteca: diversi tipi di vino possono essere conservati contemporaneamente a temperature differenti.
- ⑦ PresenterFrame
- ⑧ Sportello in vetro: il vetro di sicurezza resistente agli UV protegge il vino dai raggi UV dannosi.
- ⑨ Zona enoteca inferiore con regolazione dell'umidità (ActiveHumidity) per la conservazione prolungata
- ⑩ Zona enoteca superiore

Presentazione del prodotto

Display

Il display può graffiarsi con oggetti appuntiti o affilati, come una matita.
Toccare il display solo con le dita.
Se le dita sono fredde, è possibile che il display non reagisca.





- ① Indicatore modalità fiera
(visibile solo se è stata attivata la funzione di Modalità fiera)
- ② Indicatore della temperatura per la zona enoteca superiore e
tasto sensore per impostare la temperatura
- ③ Tasto sensore luce di presentazione 
per accendere e spegnere l'illuminazione interna a sportello dell'apparecchio
chiuso
- ④ Indicatore della temperatura per la zona enoteca inferiore e
tasto sensore per impostare la temperatura e l'umidità
(ActiveHumidity)
- ⑤ Tasto sensore modalità impostazioni 
per selezionare diverse funzioni nella modalità impostazioni
- ⑥ Indicatore Miele@home stato di connessione
(visibile solo se è stata configurata la funzione Miele@home)

Modalità Impostazioni

Luce di presentazione

Se si desidera vedere le bottiglie anche se lo sportello è chiuso, è possibile regolare la luce interna in modo che rimanga accesa anche con lo sportello chiuso.

La luce di presentazione si accende e si spegne con il tasto sensore  sul display. Quando la luce di presentazione è accesa, il tasto sensore  si illumina di arancio.

È possibile regolare o spegnere la luce di presentazione separatamente per ogni singola zona enoteca (v. cap. “Modifica delle impostazioni”).

Funzione di blocco /

La funzione di blocco attiva protegge dallo spegnimento indesiderato dell'enoteca e da eventuali regolazioni indesiderate da parte di persone non autorizzate, p.es. bambini.

Se ad es. si desidera modificare la temperatura solo per poco tempo, è possibile disattivare brevemente la funzione di blocco (v. cap. “Modifica delle impostazioni”).

Spegnere l'enoteca (entrambe le zone enoteca)

V. cap. “Messa in funzione”, voce “Spegnere l'enoteca”.

Modalità Shabbat

Per rispettare le tradizioni religiose, l'enoteca dispone della modalità Shabbat (v. cap. “Modifica delle impostazioni”).

Con la modalità Shabbat attiva, si disattivano temporaneamente:

- l'illuminazione interna all'apertura dello sportello,
- la luce di presentazione con lo sportello dell'apparecchio chiuso,
- il display,
- tutti i segnali acustici e ottici,
- una connessione WLAN attiva,
- i promemoria (ad es. spia del filtro Active AirClean): viene mantenuto l'intervallo di tempo impostato.

Tutte le altre funzioni attivate precedentemente rimangono attive.

Mentre la modalità Shabbat è attiva, non è possibile effettuare impostazioni sull'enoteca.

Informazioni sulla modalità Shabbat

Qui è possibile visualizzare la versione della modalità Shabbat.

Intervallo fino all'attivazione dell'allarme sportello

Qui è possibile impostare l'intervallo fino all'attivazione dell'allarme sportello dopo l'apertura dello sportello dell'apparecchio (v. cap. “Modifica delle impostazioni”).

Presentazione del prodotto

Miele@home @

L'enoteca è dotata di un modulo WLAN integrato.

Di serie la connessione in rete è disattivata.

Qui è possibile configurare la funzione Miele@home per la prima volta, disattivare e attivare la WLAN oppure resettare la configurazione di rete (v. cap. "Modifica delle impostazioni").

Per l'utilizzo occorre:

- una rete WLAN
- l'app Miele
- un account utente Miele. L'account utente si può creare tramite l'app Miele.

L'app Miele guida l'utente nel collegamento tra l'enoteca e la rete domestica WLAN.

Dopo aver collegato l'enoteca alla rete WLAN, con l'app è possibile p.es. eseguire le seguenti azioni:

- Visualizzare le informazioni sullo stato di funzionamento dell'enoteca
- Modificare le impostazioni dell'enoteca

Se si collega l'enoteca alla rete WLAN aumentano i consumi energetici, anche se l'enoteca è spenta.

Accertarsi che sul luogo di installazione dell'enoteca il segnale della rete WLAN sia sufficientemente forte.

Disponibilità connessione WLAN

La connessione WLAN condivide un'area di frequenza con altri apparecchi (ad es. forni a microonde, giocattoli con telecomando). Si possono quindi verificare errori di connessione temporanei o

totali. Pertanto non è garantita una disponibilità costante delle funzioni offerte.

Disponibilità Miele@home

L'uso dell'app Miele dipende dalla disponibilità dei servizi Miele@home nel Vostro paese.

Il servizio Miele@home non è disponibile in tutti i paesi.

Le informazioni relative alla disponibilità sono reperibili sul sito Internet www.miele.com.

Presentazione del prodotto

App Miele

È possibile scaricare l'app Miele gratuitamente dall'Apple App Store® o da Google Play Store™.

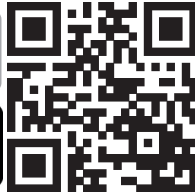

Acustica tasti

Qui è possibile attivare o disattivare l'acustica tasti (v. cap. "Modifica delle impostazioni").

Allarmi e segnali acustici

Qui è possibile modificare il volume degli allarmi e dei segnali acustici (p.es. con un allarme sportello o un messaggio di errore). Oppure è possibile disattivare totalmente i segnali acustici se disturbano (v. cap. "Modifica delle impostazioni").

Luminosità display

Qui è possibile adeguare la luminosità del display alle condizioni di illuminazione dell'ambiente (v. cap. "Modifica delle impostazioni").

Unità temperatura °C/°F

Qui è possibile impostare l'unità temperatura desiderata (°C o °F) (v. cap. "Modifica delle impostazioni").

Modalità fiera

Qui è possibile disattivare la modalità fiera, se la modalità fiera è attivata di fabbrica (sul display viene visualizzato ) (v. cap. "Modifica delle impostazioni").

La modalità fiera consente al rivenditore specializzato di presentare l'enoteca senza raffreddamento attivato. Per un uso domestico tale funzione non ha alcun utilizzo.

Impostazioni di serie

Qui è possibile ripristinare le impostazioni dell'enoteca alle impostazioni di serie (v. cap. "Modifica delle impostazioni").

Consiglio: Resetare le impostazioni dell'enoteca alle impostazioni di serie quando si smaltisce l'enoteca, la si vende o si mette in funzione un'enoteca usata. In questo modo si resetta anche la configurazione di rete in modo che i dati personali vengano rimossi dall'enoteca. Inoltre un proprietario precedente non potrà più accedere all'enoteca.

Presentazione del prodotto

Informazioni sull'enoteca

Qui è possibile richiamare l'identificativo del modello e il numero di serie dell'enoteca.

Tenere pronti questi dati dell'apparecchio:

- per connettere l'enoteca alla rete WLAN (v. cap. "Modifica delle impostazioni", voce "Configurare Miele@home per la prima volta");
- per segnalare un guasto all'assistenza tecnica Miele (v. cap. "Assistenza tecnica");
- per la richiesta di informazioni alla banca dati EPREL (v. cap. "Assistenza tecnica").

Spia del filtro Active AirClean

Il filtraggio dell'aria tramite il filtro Active AirClean garantisce un'aria inodore e priva di polvere.

La spia del filtro Active AirClean  a display ricorda circa ogni 12 mesi di sostituire il filtro Active AirClean (v. cap. "Pulizia e manutenzione", voce "Sostituire il filtro Active AirClean (filtro a carbone attivo)").

Qui è possibile attivare la spia del filtro Active AirClean  (v. cap. "Modifica delle impostazioni").

Accessori in dotazione

Filtro Active AirClean

Il filtro Active AirClean tra le zone enoteca garantisce un ricambio d'aria ottimale e quindi un'elevata qualità dell'aria.



Gessetto

Utilizzare il gessetto in dotazione per scrivere sulle NoteBoard sulle griglie portabottiglie. Scrivendo sulle NoteBoard si ha una buona panoramica dei vini conservati.

Sicurezza

Allarme temperatura

L'enoteca è dotata di un allarme temperatura, affinché la temperatura non possa aumentare o diminuire inavvertitamente, danneggiando il vino.

Se la temperatura si alza o si abbassa troppo, sul rispettivo indicatore della temperatura   viene visualizzato in rosso.

Inoltre si attiva un segnale acustico finché non cessa lo stato di allarme o finché il segnale viene spento in anticipo.

Il rilevamento di una temperatura troppo elevata o troppo bassa dipende dalla temperatura impostata.



Il segnale acustico e ottico si attiva nei seguenti casi:



- Nel vano interno penetra troppa aria calda quando si scelgono e si prelevano le bottiglie di vino.
- Si sistema nell'enoteca un elevato numero di bottiglie di vino.
- Si è verificata un'interruzione di corrente.
- L'enoteca è difettosa.

Disattivare preventivamente l'allarme temperatura

Prima di disattivare l'allarme temperatura, occorre rilevare la causa dell'allarme e risolverlo.

Se il segnale acustico dovesse disturbare, è possibile disattivarlo in via preventiva.

■ Premere  .

  scompare e il segnale acustico si spegne.

Sull'indicatore della temperatura della zona enoteca interessata il valore più caldo presente fino a quel momento nella zona enoteca lampeggia per ca. 1 minuto. L'indicatore della temperatura passa poi alla temperatura effettiva nella zona enoteca.



Presentazione del prodotto

Allarme sportello

L'enoteca è dotata di un allarme sportello che si attiva per evitare inutili consumi di energia elettrica a sportello aperto e per proteggere le bottiglie di vino all'intero dalle variazioni di temperatura.

Se lo sportello dell'apparecchio rimane aperto più a lungo, sul display viene visualizzato  illuminato di giallo. Inoltre suona un segnale acustico e l'illuminazione interna si accende in modo intermittente.

È possibile modificare il periodo fino all'attivazione dell'allarme sportello (v. cap. "Modifica delle impostazioni", voce "Modificare il periodo fino all'attivazione dell'allarme sportello ").

Anche il segnale acustico dell'allarme sportello può essere disattivato (v. cap. "Modifica delle impostazioni", voce "Modificare il volume degli allarmi e dei segnali acustici / ").

Appena lo sportello viene chiuso, il segnale acustico si spegne e  scompare dal display.

Disattivare preventivamente l'allarme sportello

- Premere  .

Il segnale acustico cessa di suonare,  si spegne e l'illuminazione interna resta accesa.

Se lo sportello non viene chiuso, l'allarme sportello suona di nuovo dopo circa 1 minuto.

Modificare la disposizione interna

Rimuovere le griglie portabottiglie e reinserirle

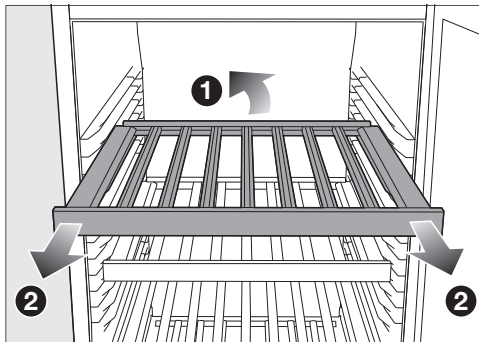

- Sollevare leggermente indietro la griglia portabottiglie **1** ed estrarla in avanti **2**.

Le griglie portabottiglie sono dotate di fermi per impedire che possano essere estratte inavvertitamente.

- Reinscrivere la griglia portabottiglie nella posizione desiderata.

 Pericolo di ferirsi se cadono bottiglie di vino.

In determinate condizioni è possibile che le bottiglie si incastrino alle griglie in legno superiori e possano cadere quando si estraggono le griglie portabottiglie dall'enoteca/dall'apparecchio per il freddo.

Estrarre le griglie portabottiglie sempre lentamente e con cautela.

Presentazione del prodotto

⚠ Pericolo di ferirsi o di danneggiare l'apparecchio se il vetro si rompe. Griglie portabottiglie e bottiglie sporgenti possono danneggiare lo sportello in vetro quando viene chiuso. Assicurarsi che le griglie portabottiglie e le bottiglie non sporgano.

L'enoteca può contenere al massimo 153 bottiglie (bordolessi da 0,75 litri):

- 80 bottiglie nella zona enoteca superiore e
- 73 bottiglie nella zona enoteca inferiore.

Carico della griglia portabottiglie

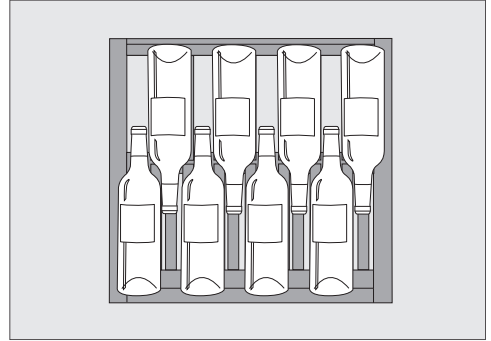

Disposizione della fila di bottiglie inferiore sulle griglie portabottiglie o su PresenterFrame

⚠ Pericolo di danneggiamento a causa del sovraccarico.

Il superamento del carico massimo consigliato può danneggiare le griglie portabottiglie.

Caricare ogni singola griglia portabottiglie al massimo di 40 kg.

Anche PresenterFrame può essere caricato di 40 kg

Capienza massima

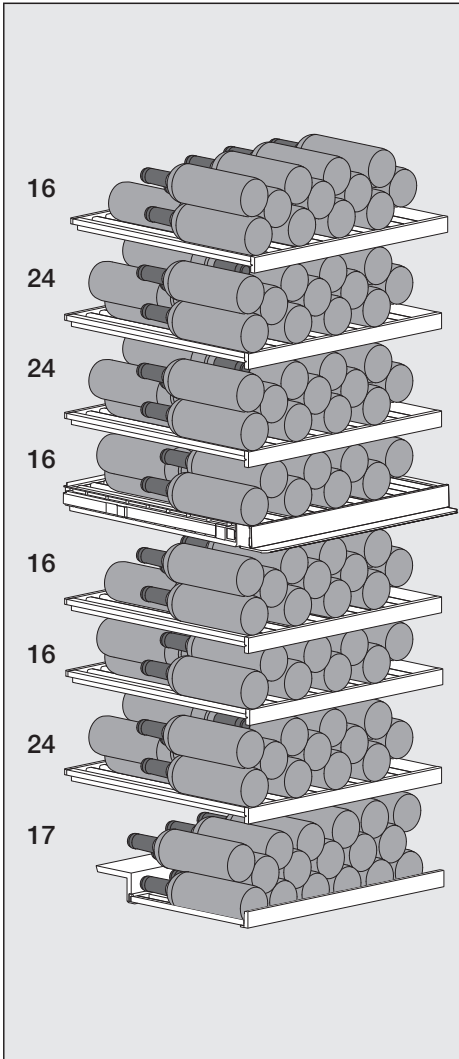

Presentazione del prodotto

Scrivere sui listelli scrivibili (NoteBoard)

Per avere una buona panoramica dei vini conservati, è possibile scrivere sui NoteBoard delle griglie portabottiglie.

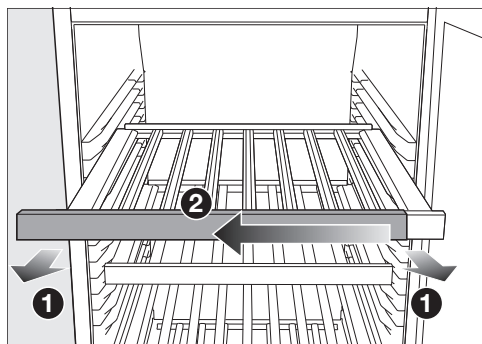

- Tirare un po' in avanti la griglia portabottiglie ①.
- Staccare il NoteBoard da un lato dalla griglia portabottiglie ②.
- Rimuovere le scritte passando un panno umido.

⚠ Pericolo di danneggiamento a causa di detersivi non adatti. Se si puliscono i listelli di etichettatura (NoteBoard) con un detersivo, si può danneggiare il rivestimento. Pulire i NoteBoard solo con acqua pulita.

- Scrivere sul NoteBoard con il gessetto in dotazione. In alternativa, consigliamo i seguenti prodotti:

- gessetti liquidi, come ad es. il pennarello di gesso edding 4095,
- gesso classico da lavagna.

⚠ Pericolo di danneggiare la superficie se si scrive con prodotti inadeguati.

Per scrivere sul NoteBoard non utilizzare mai penne biro, matite e matite colorate, correttori, colori a cera, gessetti a olio, pennarelli (ad es. indelebili, evidenziatori, per lucidi, ecc.). Questi prodotti non si rimuovono oppure si rimuovono solo con difficoltà dal NoteBoard.

Per scrivere utilizzare solo i prodotti consigliati, facili da rimuovere dal NoteBoard.

- Reinscrivere il NoteBoard sulla griglia portabottiglie spingendolo da un lato.

Utilizzare PresenterFrame

Con il PresenterFrame è possibile presentare i vini selezionati, in modo che l'etichetta sia visibile anche se lo sportello è chiuso.

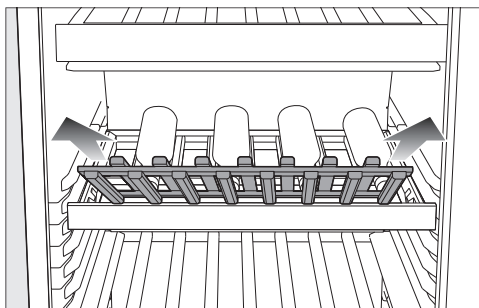

- Estrarre il PresenterFrame verso l'alto.

Presentazione del prodotto

Sul PresenterFrame è possibile conservare in modo ottimale soprattutto le bottiglie di vino già aperte.

- Se necessario, accendere la luce di presentazione (v. cap. “Presentazione del prodotto”, voce “Modalità impostazioni ⚙”) per mettere in evidenza le bottiglie di vino selezionate.

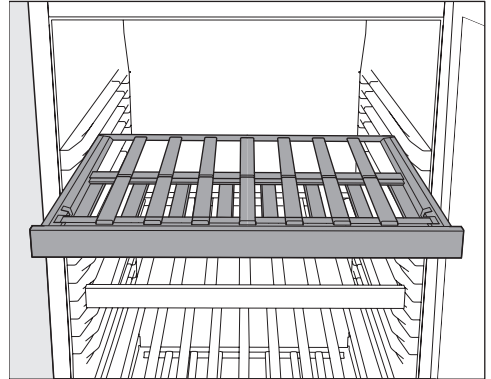

- Se il PresenterFrame non serve, ruotarlo di 180° sul proprio asse e richiuderlo sul telaio della griglia portabottiglie.

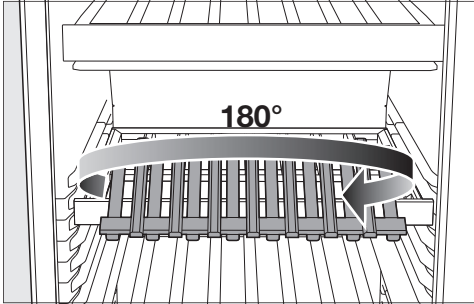

- Ruotare il PresenterFrame di 180° intorno al proprio asse.

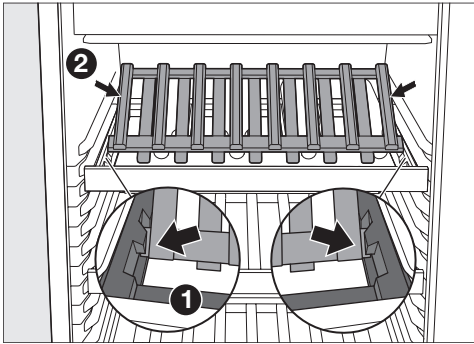

- Inserire il PresenterFrame in modo che si incastrì nelle sedi a sinistra e a destra ❶.

Consiglio: Il PresenterFrame è stato inserito correttamente quando i suoi lati esterni aderiscono ai listelli in legno ❷.

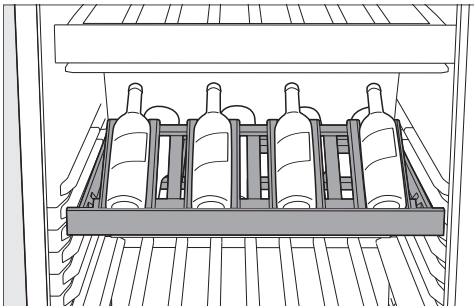

- Inserire le bottiglie di vino sul PresenterFrame.

Messa in funzione

Al primo avvio



- Rimuovere tutti i materiali d'imballaggio e le pellicole protettive.
- Pulire l'interno dell'apparecchio e gli accessori (v. cap. "Pulizia e manutenzione").

Collegare l'enoteca

- Collegare l'enoteca alla rete elettrica, come descritto nel cap. "Installazione", voce "Collegamento elettrico".

Sul display compare prima Miele, poi .

Attivare il filtro a carbone attivo (filtro Active AirClean)

- Attivare la spia del filtro Active AirClean  (v. cap. "Modifica delle impostazioni", voce "Attivare la spia del filtro Active AirClean ").

Accendere l'enoteca



- Premere  sul display.

Se il display resta a lungo senza essere toccato, passa alla modalità di risparmio energetico e si oscura.

L'enoteca inizia a raffreddare e l'illuminazione interna si accende quando si apre lo sportello.

A seconda della temperatura ambiente e dell'impostazione possono trascorrere ore finché viene raggiunta e visualizzata in modo costante la temperatura desiderata nelle rispettive zone enoteca.

Spegnere l'enoteca

- Premere .
- Scorrere verso sinistra o verso destra, finché al centro si visualizza .
- Premere .

Il raffreddamento e l'illuminazione interna sono spenti.

Sul display compare .

Tenere presente che l'enoteca non è staccata dalla rete quando viene spenta.

In caso di assenza prolungata

Se in caso di assenza prolungata l'enoteca rimane spenta, ma non viene pulita e rimane chiusa, all'interno può formarsi muffa.

Pulire assolutamente l'enoteca.



Se l'enoteca non viene usata per un periodo di tempo prolungato, osservare le seguenti indicazioni:

- Spegnere l'enoteca.
- Estrarre la spina dalla presa o staccare il/i fusibile/i dell'impianto elettrico di casa.
- Per ventilare a sufficienza l'enoteca e per evitare odori sgradevoli, pulire l'enoteca e lasciarla aperta.

Impostare le temperature nelle zone enoteca

È possibile impostare le temperature singolarmente per le 2 zone enoteca.

Per una lunga conservazione dei vini si consiglia una temperatura compresa tra 12 e 14 °C.

- Toccare l'indicatore della temperatura della zona enoteca, di cui si desidera impostare la temperatura.
- **Zona enoteca inferiore:** toccare .
- Scorrere verso sinistra o verso destra finché al centro è visualizzata la temperatura desiderata.
- Per confermare, premere la temperatura desiderata.
- Per uscire dal livello di impostazione, premere .

L'indicatore della temperatura passa nuovamente alla temperatura effettiva attualmente presente nella zona enoteca.

La temperatura dell'enoteca aumenta:

- in base alla frequenza e alla durata di apertura dello sportello dell'apparecchio;
- in base alla quantità di bottiglie di vino conservate al suo interno;
- in base a quanto calde sono le nuove bottiglie di vino inserite;
- quanto più alta è la temperatura circostante l'enoteca. L'enoteca è predisposta per una determinata classe climatica (area temperatura circostante), i cui limiti devono essere rispettati.

Valori di temperatura impostabili

In tutte le zone enoteca è possibile impostare la temperatura da 5 a 20 °C.

Indicatore della temperatura zone enoteca

Nella modalità operativa, sul display viene visualizzata la **temperatura media effettiva** presente nella rispettiva zona enoteca.

A seconda della temperatura ambiente e dell'impostazione, occorrono anche alcune ore finché la gradazione impostata viene raggiunta e visualizzata in modo costante.

Uso

Impostare l'umidità dell'aria (ActiveHumidity) nella zona enoteca inferiore δ ... Δ

Per un corretto funzionamento dell'impostazione dell'umidità dell'aria, è necessaria una temperatura ambiente compresa tra 19 e 28 °C.

- Toccare l'indicatore della temperatura della zona enoteca inferiore.
- Scorrere verso sinistra in modo che δ ... Δ venga visualizzato al centro.
- Toccare δ ... Δ .
- Scorrere verso sinistra o verso destra finché al centro si visualizza l'umidità dell'aria desiderata (δ o $\Delta\Delta$).
- Per confermare, toccare l'impostazione desiderata.
- Per uscire dal livello di impostazione, toccare \leftarrow .

A seconda della temperatura ambiente e dell'umidità dell'aria impostata, possono volerci alcuni giorni fino a raggiungere l'umidità dell'aria effettiva.

Valori di temperatura impostabili per l'umidità dell'aria

È possibile regolare l'umidità a due livelli e, pertanto, adattarla alle esigenze individuali del cliente.

- δ : umidità dell'aria bassa
- $\Delta\Delta$: umidità dell'aria alta

Se si desidera utilizzare la zona enoteca inferiore per conservare a lungo bottiglie di vino con tappi in sughero, consigliamo di selezionare un'umidità dell'aria alta $\Delta\Delta$.





Si tenga presente che i consumi energetici aumentano leggermente con l'aumentare dell'umidità dell'aria impostata.

Spiegazioni delle rispettive impostazioni



Quando si accede alla modalità Impostazioni , l'allarme sportello e le altre segnalazioni di allarme si disattivano automaticamente.

Impostare la luminosità della luce di presentazione



È possibile regolare la luce espositiva separatamente per ogni singola zona enoteca in diversi livelli di luminosità oppure spegnerla completamente.

- Premere .
- Scorrere verso sinistra o verso destra, finché al centro si visualizza .
- Premere .
- Scorrere verso sinistra o verso destra finché al centro è visualizzata la zona enoteca desiderata.
- Toccare la zona enoteca desiderata.
- Selezionare il livello di luminosità desiderato spostando la barra verso sinistra o destra (livello 1–7).
- Se si desidera spegnere completamente la luce di presentazione, scorrere verso sinistra finché la barra si spegne completamente.
- Confermare l'impostazione desiderata toccando la barra.
- In alternativa: confermare l'impostazione desiderata toccando .
- Per uscire dal livello di impostazione, premere .

Attivare la funzione di blocco /

- Premere .
- Scorrere verso sinistra o verso destra, finché al centro si visualizza .
- Premere .

Con la funzione di blocco attiva,  si illumina di arancione.

- Per uscire dal livello di impostazione, premere .
- Aprire e chiudere lo sportello. Solo allora la funzione di blocco  è attiva.

Disattivare brevemente la funzione di blocco /





- Sfioccare l'indicatore della temperatura della zona enoteca che si vuole impostare.
- Sfioccare per ca. 6 secondi .

L'indicatore passa alla regolazione della temperatura.

- Effettuare adesso le impostazioni desiderate.

Aperto e chiudendo lo sportello dell'apparecchio, si riattiva la funzione di blocco .

Disattivare completamente la funzione di blocco /

- Premere .
- Sfioccare per ca. 6 secondi .
- Scorrere verso sinistra o verso destra, finché al centro si visualizza .
- Premere .



Con la funzione di blocco attiva si accende .

- Per uscire dal livello di impostazione, premere .

Modifica delle impostazioni

Accendere la modalità Shabbat

Mentre la modalità Shabbat  è attiva, non è possibile apportare modifiche alle impostazioni.

- Premere .
- Scorrere verso sinistra o verso destra, finché al centro si visualizza .

- Premere .

 si illumina in arancione.

- Per uscire dal livello di impostazione, premere .

La modalità Shabbat attiva  viene visualizzata per circa 3 secondi a display. Poi il display si spegne.

Controllare che lo sportello sia ben chiuso dato che i segnali di allarme acustici e ottici sono disattivati.

Disattivare la modalità Shabbat

La funzione modalità Shabbat  viene disattivata automaticamente dopo ca. 80 ore.

È possibile disattivare anche preventivamente la funzione modalità Shabbat .

- Premere il display nero.

Compare .

- Premere .

 si illumina in arancione.

- Premere di nuovo il simbolo .

Quando è disattivata la modalità Shabbat,  diventa bianco.

- Per uscire dal livello di impostazione, premere .

Modificare l'intervallo fino all'attivazione dell'allarme sportello

- Premere .

- Scorrere verso sinistra o verso destra, finché al centro si visualizza .

- Premere .



- Scorrere verso sinistra o verso destra finché al centro viene visualizzato l'intervallo desiderato compreso tra 30 secondi e 3 minuti e 30 secondi.

- Per confermare, premere l'impostazione desiderata.

- Per uscire dal livello di impostazione, premere .

Modifica delle impostazioni

Configurare Miele@home per la prima volta





- Premere .
- Scorrere verso sinistra o verso destra, finché al centro si visualizza .
- Premere .
- Premere il metodo di connessione desiderato (APP o WPS).

Dopo la connessione, a display compare .

Se non è stato possibile stabilire la connessione, compare .

- In questo caso riavviare il procedimento.
- Per uscire dal livello di impostazione, premere .





Disattivare la connessione WLAN

- Premere .
- Scorrere verso sinistra o verso destra, finché al centro si visualizza .
- Premere .
- Per disattivare la connessione WLAN, premere .

Compare .

- Per uscire dal livello di impostazione, premere .

Attivare la connessione WLAN







- Premere .
- Scorrere verso sinistra o verso destra, finché al centro si visualizza .
- Premere .
- Per attivare la connessione WLAN, premere .

Compare .

- Per uscire dal livello di impostazione, premere .

Se la connessione WLAN è attiva, sul display si accende .

Resettare la configurazione di rete

- Premere .
- Scorrere verso sinistra o verso destra, finché al centro si visualizza .
- Premere .
- Scorrere verso destra finché al centro si visualizza .
- Premere .
- Premere .
- Per uscire dal livello di impostazione, premere .



Tutte le impostazioni effettuate e i valori immessi per Miele@home vengono resettati.

La connessione WLAN è stata disattivata,  si spegne sul display.

Resettare la configurazione di rete quando si smaltisce l'enoteca, la si vende o si mette in funzione un'enoteca usata. Tutti i dati personali vengono rimossi dall'enoteca. Inoltre un proprietario precedente non potrà più accedere all'enoteca.

Modifica delle impostazioni



Disattivare l'acustica tasti

- Premere .
- Scorrere verso sinistra o verso destra, finché al centro si visualizza .
- Premere .

Con l'acustica tasti spenta,  si illumina di bianco.

- Per uscire dal livello di impostazione, premere .



Attivare l'acustica tasti

- Premere .
- Scorrere verso sinistra o verso destra, finché al centro si visualizza .
- Premere .

Con l'acustica tasti accesa,  si illumina di arancio.

- Per uscire dal livello di impostazione, premere .

Modificare il volume dei segnali acustici /





- Premere .
- Scorrere verso sinistra o verso destra, finché al centro si visualizza .
- Premere .
- Selezionare il volume desiderato spostando la barra verso sinistra o destra (livello 1–7).
- Se si desidera spegnere completamente gli allarmi e i segnali acustici, spostare la barra il più possibile verso sinistra finché questa non si spegne del tutto.
- Confermare l'impostazione desiderata toccando la barra.

Con i segnali acustici e l'allarme spenti compare  in bianco.

Con gli allarmi e i segnali acustici attivi, compare  in arancione.



- Per uscire dal livello di impostazione, premere .

Modificare la luminosità display





- Premere .
- Scorrere verso sinistra o verso destra, finché al centro si visualizza .
- Premere .
- Selezionare il livello di luminosità desiderato spostando la barra verso sinistra o destra (livello 1–7).
- Confermare l'impostazione desiderata toccando la barra.
- Per uscire dal livello di impostazione, premere .

Modifica delle impostazioni

Modificare l'unità temperatura °C/°F





- Premere .
 - Scorrere verso sinistra o verso destra finché al centro è visualizzato °C o °F.
 - Premere °C o °F per modificare l'unità temperatura.
- Compare .
- Per uscire dal livello di impostazione, premere .

Disattivare la modalità fiera

- Premere .
- Premere .
- Scorrere verso sinistra o verso destra, finché al centro si visualizza .
- Premere .



Dopo aver disattivato la modalità fiera , l'enoteca si spegne e deve essere riaccesa.

Ripristino all'impostazione di serie

- Premere .
 - Scorrere verso sinistra o verso destra, finché al centro si visualizza .
 - Premere .
- Compare .
- Premere .

L'enoteca si spegne e deve essere riaccesa.

Attivare la spia del filtro Active AirClean

- Premere .
- Scorrere verso sinistra o verso destra, finché al centro si visualizza .
- Premere .

Quando la spia del filtro Active AirClean è attivata,  si illumina di arancio.

- Per uscire dal livello di impostazione, premere .

Pulizia e manutenzione

Non togliere la targhetta dati all'interno dell'enoteca. Sarà necessario consultarla in caso di guasti.

Accertarsi che l'acqua non penetri nei componenti elettrici o nell'illuminazione.

 Pericolo di danneggiamento a causa della penetrazione di umidità. Il vapore di una macchina a vapore può danneggiare le plastiche e i componenti elettrici.
Non utilizzare mai una macchina a vapore per pulire l'enoteca.

 Pericolo per la salute a causa dello sporco accumulato.
Lo sporco proveniente dall'esterno (p.es. anche resti di cibo o bevande) può favorire la formazione di muffa all'interno dell'enoteca, in caso di temperatura più alta e maggiore umidità.
Introdurre nell'enoteca solo bottiglie di vino pulite e accessori puliti.

Indicazioni sui detersivi

All'interno dell'enoteca utilizzare solo prodotti per la cura e la pulizia che non possano compromettere gli alimenti.

Per evitare di danneggiare le superfici, per pulire **evitare** di usare

- detersivi contenenti soda, ammoniacca, acidi o cloruri
- detersivo anticalcare
- detersivi abrasivi, (p.es. polveri o latte abrasivi, pietre di pulizia)
- detersivi contenenti solventi
- detergente per acciaio inossidabile

- detersivi per lavastoviglie
- spray per forno
- detersivi per la pulizia di piani cottura in vetroceramica (eccezione per la pulizia del frontale in vetro)
- prodotti per il vetro (tranne che per la pulizia del frontale in vetro: prodotto a basso contenuto di alcool, senza additivi, p.es. agrumati o simili)
- spugne dure abrasive e spazzole (p.es. spugne per i piatti)
- gomme cancella-sporco
- raschietti in metallo affilati

Per la pulizia si consiglia di usare acqua tiepida con un po' di detersivo per piatti.

Preparare l'enoteca per la pulizia

■ Spegnere l'enoteca.

Sul display compare  e il raffreddamento è spento.

- Prelevare le bottiglie di vino dall'enoteca e conservarle in un luogo fresco.
- Se necessario, rimuovere tutte le parti estraibili per pulirle (v. cap. "Presentazione del prodotto", voce "Modificare la disposizione interna").
- Prima di pulire le griglie portabottiglie, rimuovere i listelli scrivibili (NoteBoard).

Pulire il vano interno

Pulire regolarmente l'enoteca, almeno una volta al mese.

Se lo sporco agisce a lungo, in determinate circostanze diventa impossibile eliminarlo.

Le superfici potrebbero cambiare colore o alterarsi.

Rimuovere subito eventuali residui di sporco.

- Pulire il vano interno con un panno di spugna pulito, acqua tiepida e un po' di detersivo per piatti.
- Lavare tutte le parti a mano, non in lavastoviglie.
- Pulire tutte le parti in **legno** con un panno appena umido, **non** devono bagnarsi.

 Pericolo di danneggiamento a causa di detersivi non adatti. Se si puliscono i listelli di etichettatura (NoteBoard) con un detersivo, si può danneggiare il rivestimento. Pulire i NoteBoard solo con acqua pulita.

- Sciacquare con acqua pulita e asciugare tutto con un panno.
- Per aerare sufficientemente l'enoteca ed evitare la formazione di cattivi odori, lasciarla aperta ancora per un po'.

Sostituire i filtri Active AirClean (filtri a carbone attivo)

I nuovi filtri Active AirClean sono disponibili presso l'assistenza tecnica Miele, il rivenditore specializzato oppure sul sito Miele.

Il filtro Active AirClean si trova dietro il listello scrivibile (NoteBoard) tra le zone enoteca.

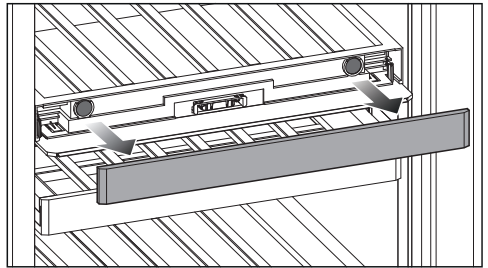

- Rimuovere il NoteBoard.

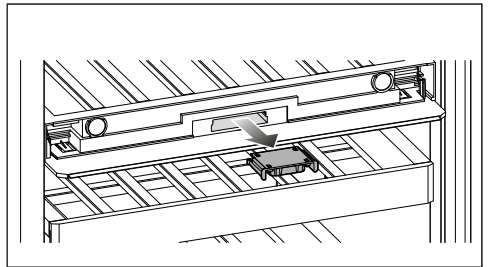

- Estrarre la sede del filtro.

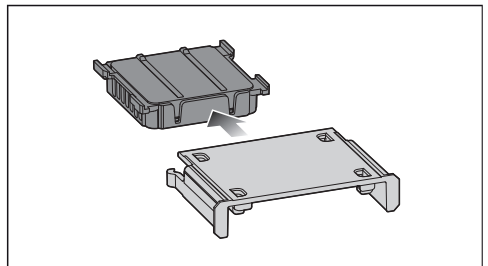

- Estrarre il filtro Active AirClean usato.
- Smaltire il filtro Active AirClean nei rifiuti domestici.

Pulizia e manutenzione

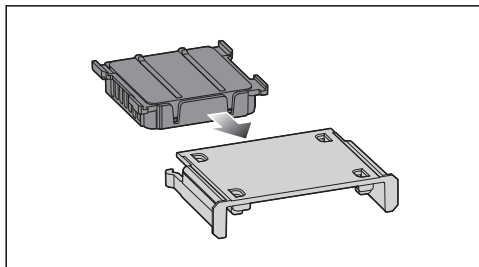

- Inserire il nuovo filtro Active AirClean nella sede del filtro.

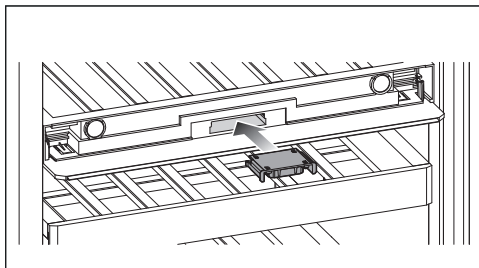

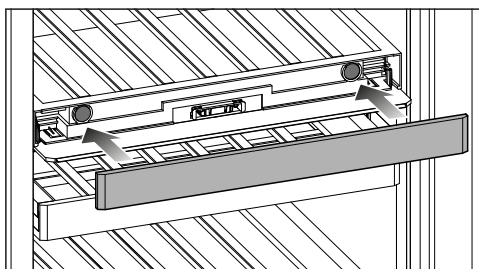

- Inserire la sede del filtro con il nuovo filtro Active AirClean.



- Posizionare il NoteBoard.

Confermare la sostituzione del filtro Active AirClean

- Toccare il simbolo  sul display.
-  scompare dal display e il contatore si resetta.

Pulire il pannello frontale e le pareti laterali

Se si aspetta troppo a lungo, può succedere che non si potranno più eliminare i residui di sporco. Le superfici potrebbero cambiare colore o alterarsi.

Rimuovere subito lo sporco dal pannello frontale e dalle pareti laterali.

Tutte le superfici si graffiano facilmente e possono rimanere macchiate o alterarsi se si usano prodotti per le pulizie non adeguati.

Leggere le informazioni riportate all'inizio del presente capitolo "Indicazioni sui prodotti per le pulizie".

- Pulire le superfici con una spugna pulita, poco detersivo per i piatti e acqua calda. Per la pulizia è adatto anche un panno in microfibra leggermente inumidito senza detersivo.
- Sciacquare a fondo le superfici e asciugarle bene con uno straccio morbido.
- Pulire lo sportello con un prodotto per il vetro.

Pulire la guarnizione dello sportello

 Pericolo di danneggiamento a causa di una pulizia errata.

La guarnizione dello sportello trattata con oli o grassi può diventare porosa. Non trattare la guarnizione dello sportello con oli o grassi.

- Pulire regolarmente la guarnizione con acqua pulita e asciugarla bene con un panno.

Pulire le aperture di aerazione e sfiato

Eventuali depositi di polvere aumentano il consumo di energia elettrica.

- Pulire con regolarità le aperture di aerazione e sfiato servendosi di un pennello o dell'aspirapolvere (utilizzare ad es. il pennello per aspirapolvere Miele).

Dopo la pulizia

- Sistemare tutte le parti nell'enoteca.
- Accendere l'enoteca.
- Sistemare le bottiglie nell'enoteca e chiudere lo sportello.

Sbrinamento automatico

L'enoteca si sbrina automaticamente.

Risoluzione dei problemi

La maggior parte dei guasti può essere risolta in autonomia. In molti casi si può risparmiare tempo e denaro senza bisogno di rivolgersi all'assistenza tecnica.





Accedere al sito www.miele.ch/it/support/customer-assistance per informazioni sulla risoluzione autonoma dei guasti.



Laddove possibile non aprire l'enoteca fino alla rimozione del guasto, per limitare al minimo la perdita di refrigerazione.

















Anomalia	Causa e intervento
Il compressore si attiva più frequentemente e più a lungo; la temperatura interna scende.	Le aperture di aerazione e sfiato sono ostruite o impolverate. <ul style="list-style-type: none">■ Non coprire le aperture di aerazione e sfiato.■ Togliere regolarmente la polvere dalle aperture di aerazione e sfiato.
	Lo sportello è stato aperto di frequente, oppure sono stati conservati grandi quantitativi di bottiglie di vino. <ul style="list-style-type: none">■ Aprire lo sportello solo in caso di bisogno e chiuderlo subito. La temperatura necessaria viene raggiunta automaticamente dopo breve tempo.
	Lo sportello non è chiuso correttamente. <ul style="list-style-type: none">■ Chiudere lo sportello. La temperatura necessaria viene raggiunta automaticamente dopo breve tempo.
	La temperatura ambiente è troppo elevata. Più è alta la temperatura ambiente, più a lungo rimane in funzione il compressore. <ul style="list-style-type: none">■ Attenersi alle indicazioni del cap. "Installazione", voce "Luogo di installazione".
	È stata impostata una temperatura troppo bassa dell'enoteca. <ul style="list-style-type: none">■ Correggere l'impostazione della temperatura.

Problemi generali con l'enoteca













Anomalia	Causa e intervento
L'umidità dell'aria desiderata nella zona enoteca inferiore non si regola.	La temperatura ambiente è troppo alta o troppo bassa. ■ Garantire una temperatura ambiente compresa tra i 19 e i 28 °C.
	La temperatura nella zona enoteca inferiore è impostata su valori troppo alti. ■ Per una lunga conservazione dei vini si consiglia una temperatura compresa tra 12 e 14 °C.
	L'umidità dell'aria ambiente è troppo bassa. ■ In presenza di un'umidità dell'aria ambiente molto bassa, in determinate circostanze, non è possibile raggiungere un'umidità dell'aria elevata all'interno delle zone enoteca.
	L'umidità dell'aria all'interno dell'enoteca dipende sostanzialmente dalla frequenza e dalla durata dell'apertura dello sportello, dalla temperatura ambiente e dall'umidità dell'aria ambiente, dal carico e dall'impostazione dell'apparecchio.
Non viene attivato nessun segnale acustico sebbene lo sportello sia aperto da lungo tempo.	Non si tratta di un guasto. L'allarme nella modalità Impostazioni è stato spento. Se si desidera di nuovo attivare l'allarme acustico: ■ Premere  ■ Scorrere verso sinistra o verso destra, finché al centro si visualizza  ■ Premere  ■ Selezionare il volume desiderato spostando la barra verso destra. ■ Confermare l'impostazione desiderata toccando la barra. Con i segnali acustici e l'allarme attivi compare  orange.

Risoluzione dei problemi



Indicazioni nel display

Segnalazione	Causa e intervento
Sul display s'illumina , l'enoteca non raffredda, si possono tuttavia attivare i comandi dell'enoteca e l'illuminazione interna funziona.	<p>La modalità fiera è attiva.</p> <ul style="list-style-type: none">■ Premere .■ Premere .■ Scorrere verso sinistra o verso destra, finché al centro si visualizza .■ Premere . <p>Dopo aver disattivato la modalità fiera , l'enoteca si spegne e deve essere riaccesa.</p>
Sul display non compare nulla ed è oscurato.	<p>La modalità Shabbat  è attiva: l'illuminazione interna è spenta e l'enoteca raffredda.</p> <ul style="list-style-type: none">■ Premere il display nero. <p>Compare .</p> <ul style="list-style-type: none">■ Premere . <p> si illumina in arancione.</p> <ul style="list-style-type: none">■ Premere di nuovo il simbolo . <p>Quando è disattivata la modalità Shabbat, il simbolo  diventa bianco.</p> <hr/> <p>Il display non è collegato correttamente all'enoteca.</p> <ul style="list-style-type: none">■ L'incernieratura dello sportello è stata sostituita correttamente? Successivamente verificare ancora una volta il collegamento a spina tra l'enoteca e il display (v. Istruzioni di montaggio allegate). <hr/> <p>La modalità risparmio energetico è attiva: se il display resta a lungo senza essere toccato, passa alla modalità di risparmio energetico e si oscura.</p>
Sul display si illumina  e i comandi dell'enoteca non funzionano.	<p>La funzione di blocco è attiva.</p> <ul style="list-style-type: none">■ Sbloccare l'enoteca brevemente oppure disattivare completamente la funzione di blocco (v. cap. "Modifica delle impostazioni").
Sul display si accende , si attiva anche un segnale acustico.	<p>La spia del filtro Active AirClean  ricorda di sostituire il filtro Active AirClean.</p> <ul style="list-style-type: none">■ Sostituire il filtro Active AirClean (v. cap. "Pulizia e manutenzione", voce "Sostituire i filtri Active AirClean"). Confermare la sostituzione del filtro Active AirClean toccando il simbolo  sul display. <p> scompare dal display.</p>





Risoluzione dei problemi

Segnalazione	Causa e intervento
<p>Sul display   si illumina di giallo, inoltre suona un segnale acustico e la luce interna lampeggia.</p>	<p>È stato attivato l'allarme sportello.</p> <ul style="list-style-type: none"> ■ Premere  . <p>Il segnale acustico cessa di suonare,   si spegne e l'illuminazione interna resta accesa.</p>
<p>In una zona enoteca   si illumina di rosso e suona anche un segnale acustico.</p>	<p>È stato attivato l'allarme temperatura, la zona enoteca coinvolta, a seconda della temperatura impostata, è troppo calda o troppo fredda.</p> <ul style="list-style-type: none"> ■ Premere  . <p>  scompare e il segnale acustico si spegne.</p> <p>Sull'indicatore della temperatura della zona enoteca interessata il valore più caldo presente fino a quel momento nella zona enoteca lampeggia per ca. 1 minuto. L'indicatore della temperatura passa poi alla temperatura effettiva nella zona enoteca.</p> <p>È possibile uscire dall'indicatore lampeggiante di temperatura:</p> <ul style="list-style-type: none"> ■ Sfiocare l'indicatore della temperatura della zona enoteca. <p>Si cancella la temperatura più alta visualizzata. Successivamente sull'indicatore della temperatura si visualizza nuovamente la temperatura effettiva della zona enoteca.</p> <ul style="list-style-type: none"> ■ Eliminare le cause della situazione di allarme.

Risoluzione dei problemi

Segnalazione	Causa e intervento
<p>Nel display appare in rosso il simbolo di allarme  e si attiva anche un segnale acustico.</p>	<p>Viene visualizzata un'interruzione della corrente: negli ultimi giorni o ore, la temperatura dell'enoteca è aumentata notevolmente per breve tempo in seguito a un'interruzione o una sospensione dell'erogazione elettrica.</p> <ul style="list-style-type: none">■ Premere . <p> scompare e il segnale acustico si spegne.</p> <p>Sull'indicatore della temperatura lampeggia per ca. 1 minuto il valore più alto presente fino a quel momento nell'enoteca. L'indicatore della temperatura passa poi alla temperatura effettiva.</p> <p>È possibile uscire dall'indicatore lampeggiante di temperatura:</p> <ul style="list-style-type: none">■ Toccare l'indicatore di temperatura. <p>Si cancella la temperatura più alta visualizzata. Successivamente nell'indicatore di temperatura viene nuovamente visualizzata la temperatura effettiva. L'enoteca funziona poi con l'ultima temperatura impostata.</p> <ul style="list-style-type: none">■ Eliminare le cause della situazione di allarme.

Risoluzione dei problemi









Segnalazione	Causa e intervento
<p>Nel display  si illumina di rosso, eventualmente compare un codice di guasto F con cifre. Si attiva inoltre un segnale acustico di allarme.</p>	<p>Si tratta di un guasto.</p> <ul style="list-style-type: none">■ Disattivare l'allarme sportello, premendo  sul display.■ Contattare l'assistenza tecnica. <p>Per segnalare un guasto oltre al codice di errore visualizzato occorrono anche l'identificativo del modello e il numero di serie della propria enoteca. Questi dati si possono visualizzare direttamente:</p> <ul style="list-style-type: none">■ Sfiocare  nel display. <p>Sul display appaiono i dati necessari relativi all'apparecchio.</p> <p>Confermando con  si esce dalla visualizzazione delle informazioni e appare nuovamente il codice di errore.</p> <p>È possibile spegnere l'enoteca anche direttamente dal messaggio di errore.</p> <hr/> <p>Viene visualizzato un guasto apparecchio: questo indicatore ha sempre priorità e interrompe subito ogni impostazione che si sta effettuando in quel momento.</p> <p>La segnalazione di errore ha la precedenza rispetto a un allarme sportello e/o temperatura.</p>

Risoluzione dei problemi

Luce interna

Anomalia	Causa e intervento
	<p> Pericolo di scossa elettrica per la presenza di cavi esposti. Rimuovendo il coprilampada, è possibile venire a contatto con parti che conducono corrente. Non rimuovere il coprilampada. L'illuminazione a LED deve essere sostituita e riparata solo dall'assistenza tecnica.</p>

	<p> Pericolo di ferirsi con l'illuminazione a LED. Questa illuminazione corrisponde al gruppo di rischio RG 2. Se la copertura è difettosa, si può compromettere la vista. In caso di coprilampada difettoso, non osservare la luce da vicino con strumenti ottici (una lente di ingrandimento o simili).</p>
--	---

Anomalia	Causa e intervento
L'illuminazione interna non funziona.	L'enoteca non è accesa. ■ Accendere l'enoteca.
	La modalità Shabbat  è attiva: il display è scuro e l'enoteca raffredda. ■ Premere il display nero. Compare  . ■ Premere  .  si illumina in arancione. ■ Premere di nuovo il simbolo  . Quando è disattivata la modalità Shabbat,  diventa bianco.
	L'illuminazione interna si spegne automaticamente per surriscaldamento se lo sportello rimane aperto per ca. 15 min. Se non è questo il motivo, si tratta di un guasto. ■ Contattare l'assistenza tecnica.
La luce interna rimane accesa anche se lo sportello è chiuso.	Non si tratta di un guasto. La luce di presentazione è accesa. ■ Toccare il tasto sensore per la luce di presentazione  sul display per spegnerla. Il tasto sensore  non si illumina più di arancio.

Nel sito www.miele.com/service sono disponibili informazioni sulla risoluzione autonoma dei guasti e sui pezzi di ricambio Miele.

Contatti in caso di guasti

Se non è possibile eliminare il guasto, contattare ad es. il rivenditore specializzato Miele o l'assistenza tecnica Miele.

È possibile prenotare online l'assistenza tecnica Miele sul sito www.miele.com/service.

I contatti dell'assistenza tecnica Miele si trovano in fondo al presente documento.

L'assistenza tecnica necessita dell'identificativo del modello e del numero di serie (fabbr./SN/n.). Entrambi i dati sono riportati sulla targhetta dati all'interno dell'apparecchio oppure, a seconda del modello, nella modalità di impostazione sotto le informazioni **i**.

Banca dati EPREL

Dal 1° marzo 2021 le informazioni relative all'etichettatura energetica e alle specifiche per la progettazione ecocompatibile sono contenute nella banca dati prodotti (EPREL). Al seguente link <https://eprel.ec.europa.eu/> è disponibile la banca dati dei prodotti. Verrà richiesto di immettere l'identificativo del modello.

L'identificativo del modello è riportato sulla targhetta dati all'interno dell'apparecchio oppure, a seconda del modello, nella modalità di impostazioni sotto le informazioni **i**.

Miele			
XXXXXX	Nr. XX/XXXXXXXXXX		
WEINTEMPERERSCHRANK/UNTERTISCHMODELL MULTI-TEMPERATURE WINE STORAGE CABINET/UNDER-COUNTER APPAREIL DE MISE EN TEMP. DES VINS/MOD. ENCASTRABLE SOUS PLAN #P#W#D#T#Z#ACC#D#C#N#T#S#T#V#S#M#D#E#P#R#E#U#E#N#C#H#E#R#A ВИННЫЙ ТЕМПЕРАТУРНЫЙ ШКАФ			
Klasse/Class Classa/Classe SN-ST	Ap-Typ/AP-Type AP-type/AP-tipo	Bruttinhalt/Gross Capacity Volume Brui/Capacità Bruta XXXX l	Gefriervermögen/Freezing Capacity Pouvoir de Congel/Capac. Congeladora
Nutzinhalt NetCapacity Volume Utile Capac. Util	Ges /K /G /WEIN /KALT Tot /R /F /WINE /CHILL To /R /C /VINO /CHILL	R600a: XXg	

Garanzia

La durata della garanzia è di 2 anni.

Ulteriori informazioni sono contenute nelle condizioni di garanzia allegate.

Accessori su richiesta

Straccio multiuso in microfibre

Lo straccio in microfibre elimina impronte digitali e macchie superficiali poco tenaci da pannelli frontali in acciaio, pannelli di comando, vetri di finestre e di automobili, mobili, ecc.

Kit MicroCloth

Il kit MicroCloth è composto da un panno universale, un panno per vetro e un panno per lucidare.

I panni sono particolarmente resistenti allo strappo e robusti. Grazie alle loro microfibre finissime ottengono ottime prestazioni di pulizia.

MicroCloth HyClean

Il MicroCloth HyClean è un panno universale antibatterico particolarmente robusto e resistente agli strappi. Può essere utilizzato asciutto o umido, con o senza detergente.

Filtro Active AirClean

Il filtro Active AirClean tra le zone enoteca garantisce un ricambio d'aria ottimale e quindi un'elevata qualità dell'aria.

Kit di montaggio side-by-side

Per posizionare l'enoteca "side-by-side" con un altro apparecchio per il freddo/enoteca occorre il kit side-by-side.

Gli accessori acquistabili possono essere ordinati nel webshop di Miele. In alternativa sono reperibili presso il servizio di assistenza tecnica autorizzato Miele (v. alla fine di queste istruzioni d'uso) o presso il proprio rivenditore Miele di fiducia.

Luogo di installazione



Pericolo di danneggiamento a causa dell'umidità dell'aria elevata. In caso di umidità elevata, la condensa può depositarsi sulle superfici esterne dell'enoteca e causarne la corrosione. Col tempo, la condensa può corrodere l'involucro esterno dell'apparecchio.

Per prevenire il fenomeno, posizionare l'enoteca in un ambiente asciutto e/o climatizzato dotato di sufficiente aerazione.

Dopo l'incasso, assicurarsi che lo sportello si chiuda correttamente e che siano osservate le sezioni di aerazione e fuoriuscita dell'aria indicate.



Pericolo di incendio e danneggiamento a causa di apparecchi che rilasciano calore.

Gli apparecchi che rilasciano calore possono incendiarsi e incendiare l'enoteca.

Non posizionare apparecchi che rilasciano calore, come p.es. fornelli, punti cottura doppi o tostapane sull'enoteca.



Pericolo di incendio e di danneggiamento a causa di fiamme libere.

Le fiamme libere possono incendiare l'enoteca.

Tenere le fiamme libere, p.es. una candela, lontane dall'enoteca.

L'ideale è un locale asciutto e ben ventilato.

Al momento di scegliere il luogo di installazione, considerare che i consumi energetici dell'enoteca aumentano se nelle immediate vicinanze si trovano un riscaldamento, una cucina elettrica o altre fonti di calore.

Anche i raggi diretti del sole sono da evitare.

Più alta è la temperatura ambiente, più a lungo rimane in funzione il compressore e quindi aumentano i consumi energetici.

Durante l'installazione dell'enoteca, tenere conto di quanto segue:

- La presa elettrica non deve trovarsi dietro l'apparecchio e, in caso di emergenza, deve essere facilmente accessibile.
- La spina elettrica e il cavo di alimentazione non devono toccare la parte posteriore dell'enoteca poiché possono danneggiarsi a causa delle vibrazioni dell'enoteca.
- Non devono essere collegati altri apparecchi alle prese elettriche nell'area dietro l'apparecchio.
- Al momento dell'installazione dell'enoteca, accertarsi che il cavo di alimentazione non sia incastrato o danneggiato.
- Non devono essere posizionati e azionati prese multiple o quadri di distribuzione e altri apparecchi elettronici (p.es. trasformatori alloggiati) nell'area dietro l'apparecchio.
- Il pavimento nel luogo di installazione deve essere piano e orizzontale e deve avere la stessa altezza della pavimentazione circostante.

Installazione

Classe climatica

L'enoteca è predisposta per una determinata classe climatica (area temperatura ambiente), i cui limiti devono essere rispettati. I dati riguardanti la classe climatica sono riportati nella targhetta dati nel vano interno dell'enoteca.

Classe climatica	Temperatura ambiente
SN	da 10 a 32 °C
N	da 16 a 32 °C
ST	da 16 a 38 °C
T	da 16 a 43 °C
SN-ST	da 10 a 38 °C
SN-T	da 10 a 43 °C

Una temperatura ambiente più bassa causa il fermo prolungato del compressore e, di conseguenza, l'enoteca non riesce a mantenere la temperatura necessaria a determinate condizioni.

Requisiti di aerazione e fuoriuscita di aria

 Pericolo di incendio e di danneggiamento a causa di un'aerazione insufficiente.

Se l'enoteca non è sufficientemente aerata, il compressore si aziona più frequentemente e funziona per un periodo prolungato. Questo causa maggiori consumi energetici e anche la temperatura di funzionamento del compressore aumenta: due situazioni che potrebbero danneggiare il compressore.

Garantire un'aerazione e una fuoriuscita ottimali dell'aria dall'enoteca.

Rispettare assolutamente le sezioni di aerazione e sfiato.

Non coprire od ostruire le fessure di aerazione e sfiato.

Inoltre, si dovranno pulire periodicamente.

L'aria sulla parete posteriore dell'enoteca si riscalda. Per questo motivo deve essere garantito un circuito ineccepibile dell'aria (v. voce "Dimensioni apparecchio").

Posizionamento di più enoteche/apparecchi per il freddo

 Pericolo di danneggiamento a causa della condensa sulle pareti esterne dell'apparecchio.

In caso di elevata umidità dell'aria, la condensa può depositarsi sulle pareti esterne dell'enoteca e causarne la corrosione.

In linea di massima, **non** posizionare l'enoteca con altre enoteche/altri apparecchi per il freddo **direttamente** gli uni accanto agli altri.

È necessario rispettare una distanza di almeno 70 mm tra le enoteche/gli apparecchi per il freddo.

Tuttavia, l'enoteca può essere posizionata "side-by-side" con determinati modelli, che dispongono di riscaldamento integrato nella parete laterale.

Consiglio: Rivolgersi al proprio rivenditore specializzato per verificare con quali elettrodomestici è possibile combinare questo modello.

Cambiare l'incernieratura dello sportello

L'enoteca viene fornita con l'incernieratura a destra. Se fosse necessaria l'incernieratura a sinistra, occorre spostarla (v. istruzioni di montaggio allegate).

Consiglio: Per proteggere gli sportelli dell'apparecchio e il pavimento durante la modifica dell'incernieratura, stendere una base di supporto adeguata sul pavimento davanti all'enoteca.

 Pericolo di ferirsi e provocare danni a causa di parti sotto tensione. Durante la sostituzione dell'incernieratura si entra in contatto con parti sotto tensione.

Staccare la spina, prima di sostituire l'incernieratura.

 Pericolo di lesioni e danni a causa del peso elevato dello sportello. Se l'incernieratura dello sportello viene cambiata da una sola persona, aumenta il pericolo di lesioni e danni. Eseguire questa operazione assolutamente con l'aiuto di una seconda persona.

Installazione

Montare i distanziatori da parete in dotazione

Utilizzare i distanziatori da parete così da raggiungere i consumi energetici dichiarati ed evitare la formazione di acqua di condensa in caso di temperatura ambiente elevata. Con i distanziatori da parete montati, la profondità dell'eroteca aumenta di circa 15 mm.

Se non si utilizzano i distanziatori da parete, questo non ha alcun influsso sulla funzionalità dell'eroteca. Tuttavia, in caso di piccole distanze dal muro, aumentano leggermente i consumi energetici.

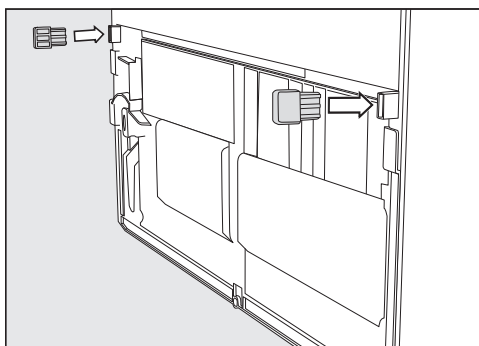

- Montare i distanziatori da parete sul retro dell'eroteca, in basso a sinistra e a destra.

Installare l'eroteca

⚠ Pericolo di ferirsi e provocare danni a causa del ribaltamento dell'eroteca.

Se l'eroteca viene posizionata da una sola persona, il pericolo di ferirsi e provocare danni è elevato.

Per le operazioni d'incasso farsi assolutamente aiutare da un'altra persona.

⚠ Pericolo di danneggiare l'apparecchio o di ferirsi a causa dello sportello dell'apparecchio che sbatte.

Lo sportello dell'apparecchio può sbattere contro la parete e danneggiarsi. Se lo sportello è in vetro e si danneggia, può causare lesioni.

Proteggere lo sportello dagli urti, ad es. con feltrini sulla parete.

⚠ Pericolo di danneggiare il pavimento.

Il movimento dell'eroteca può causare danni al pavimento.

Prestare particolare attenzione quando si sposta l'eroteca su pavimenti delicati.

Per facilitare il posizionamento, sul lato posteriore dell'eroteca si trovano delle maniglie di trasporto in alto e delle rotelle di trasporto in basso.

Consiglio: Posizionare l'eroteca vuota.

- Posizionare l'eroteca il più possibile vicino al luogo di installazione previsto.
- Collegare l'eroteca alla rete elettrica, come descritto nel cap. "Installazione", voce "Collegamento elettrico".

- Facendo attenzione, spostare l'enoteca verso il luogo di installazione previsto.
- Posizionare l'enoteca con i distanziatori da parete (se montati) o con il lato posteriore contro la parete.

Registrare l'enoteca

⚠ Rischio di danni e lesioni a causa della caduta dello sportello dell'apparecchio o del ribaltamento dell'enoteca.

Se il piedino regolabile aggiuntivo sul supporto sportello inferiore non poggia correttamente sul pavimento, lo sportello dell'apparecchio può cadere oppure l'enoteca può ribaltarsi.

Con la chiave a forcella in dotazione, svitare il piedino fino a farlo poggiare sul pavimento.

Poi svitarlo ulteriormente di un quarto di giro.

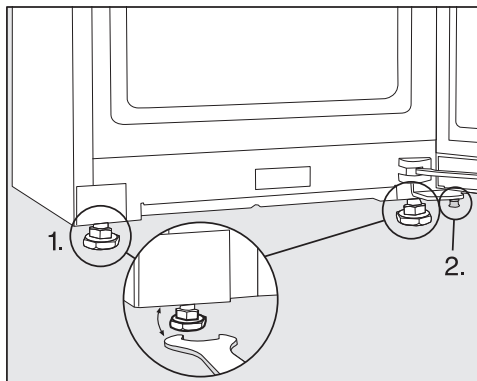

- Regolare l'enoteca con una livella a bolla d'aria e la chiave a forcella fornita e sostenere lo sportello.
1. Regolare i piedini anteriori.
 2. Svitare il piedino aggiuntivo fino a farlo poggiare sul pavimento. Poi svitarlo ulteriormente di un quarto di giro.

Integrare l'enoteca in una fila di mobili da cucina

L'enoteca può essere incassata nei mobili della cucina.

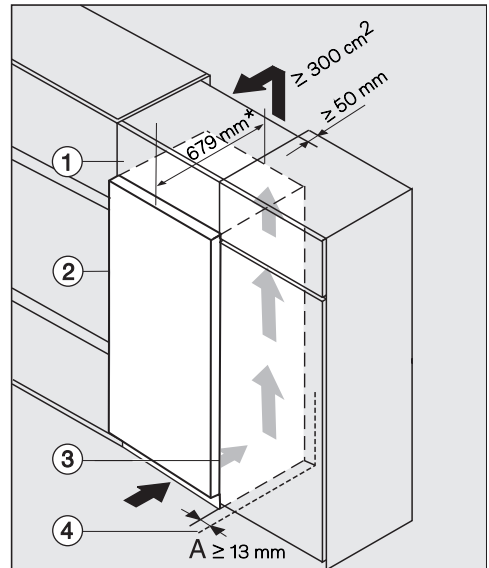

- ① Armadietto soprapiano
- ② enoteca, profondità sportello = 75 mm
- ③ mobile cucina
- ④ parete

* Per le enoteche dotate di distanziatori dalla parete, la profondità dell'apparecchio aumenta di ca. 15 mm.

Installazione

 Pericolo di incendio e di danneggiamento a causa di un'aerazione insufficiente.

Se l'enoteca non è sufficientemente aerata, il compressore si aziona più frequentemente e funziona per un periodo prolungato. Questo causa maggiori consumi energetici e anche la temperatura di funzionamento del compressore aumenta: due situazioni che potrebbero danneggiare il compressore.

Garantire un'aerazione e una fuoriuscita ottimali dell'aria dall'enoteca. Rispettare assolutamente le sezioni di aerazione e sfiato.

Non coprire od ostruire le fessure di aerazione e sfiato.

Inoltre, si dovranno pulire periodicamente.

Più grande è l'apertura di sfiato, più il compressore funziona in modalità di risparmio energetico.

- Posizionare l'enoteca accanto al mobile della cucina ③.
- Il frontale dell'apparecchio deve sporgere almeno della profondità dello sportello, rispetto al frontale del mobile cucina. In questo modo lo sportello si apre e si chiude senza problemi.
- Posizionando l'enoteca accanto a una parete ④, dalla parte della cerniera tra la parete ④ e l'enoteca ② occorre mantenere una distanza (A).
- Per allineare l'enoteca all'altezza della fila di mobili da cucina, è possibile montarvi sopra un armadietto sopra-piano ①.

Per l'intera larghezza dell'armadietto sopra-piano deve essere presente un canale di sfiato di 50 mm.

La sezione di sfiato sotto il soffitto deve essere di almeno 300 cm², affinché l'aria riscaldata possa circolare senza impedimenti.

Dimensioni apparecchio

Dimensioni di ingombro/vista dall'alto

Tutte le dimensioni sono indicate in mm.

Il corretto funzionamento dell'enoteca è garantito se le sezioni di aerazione e sfiato indicate rimangono libere.

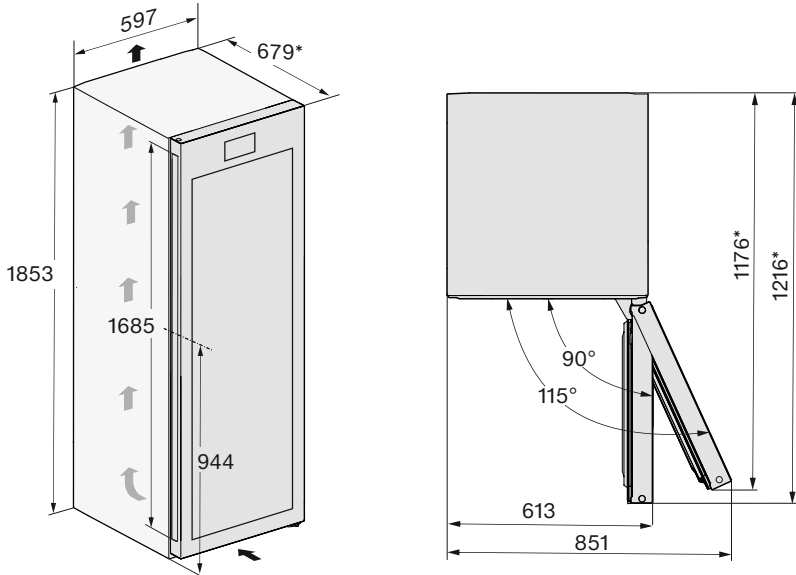

* Misura senza distanziatori da parete montati. Se si montano i distanziatori in dotazione, la profondità dell'apparecchio aumenta di 15 mm.

Installazione

Dimensioni di ingombro/vista dall'alto side-by-side

Ulteriori informazioni sono riportate in questo capitolo alla voce “Posizionamento di più apparecchi per il freddo adiacenti” e nelle istruzioni di montaggio allegate al kit side-by-side.

Tutte le dimensioni sono indicate in mm.

Un corretto funzionamento degli apparecchi è garantito quando le aperture di ventilazione rimangono libere.

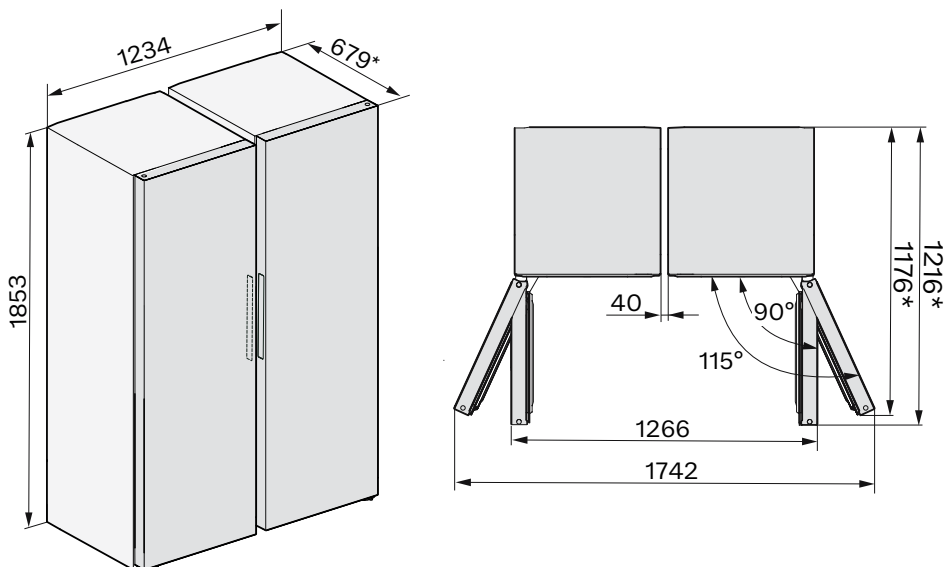

* Misura senza distanziatori da parete montati. Se si montano i distanziatori in dotazione, la profondità dell'apparecchio aumenta di 15 mm.

Allacciamenti

Tutte le dimensioni sono indicate in mm.

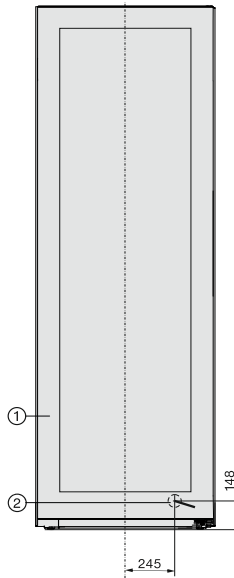

- ① Vista frontale
- ② Cavo di alimentazione elettrica, lunghezza = 2'000 mm
Presso l'assistenza tecnica Miele è possibile ottenere un cavo di alimentazione più lungo.

Installazione

Collegamento elettrico

L'enoteca deve essere collegata esclusivamente con il cavo di alimentazione in dotazione a una presa di sicurezza.

Posizionare l'enoteca in modo tale che la presa sia accessibile. Se la presa non è accessibile, assicurarsi che al momento dell'installazione sia presente un dispositivo di separazione per ogni polo.

⚠ Pericolo di incendio in caso di surriscaldamento.

Il collegamento dell'enoteca a prese multiple e prolunghie può causare un sovraccarico dei cavi.

Per motivi di sicurezza non utilizzare prese multiple e prolunghie.

L'impianto elettrico deve essere conforme alle norme vigenti.

Per motivi di sicurezza si consiglia l'uso di un interruttore automatico differenziale (RCD) del tipo  nell'impianto elettrico di casa per l'allacciamento elettrico dell'enoteca.

Se un cavo di alimentazione elettrica è danneggiato, sostituirlo solo con un cavo speciale dello stesso tipo (disponibile presso il servizio di assistenza tecnica Miele). Per motivi di sicurezza è necessario che la sostituzione venga effettuata da personale qualificato o dall'assistenza tecnica Miele.

Per l'assorbimento nominale e il relativo amperaggio del fusibile vedere le istruzioni d'uso oppure la targhetta dati. Confrontare questi dati con i dati del collegamento elettrico in loco. In caso di dubbi, rivolgersi a un elettricista qualificato.

È possibile il funzionamento temporaneo o permanente su un sistema di alimentazione di energia autosufficiente o non sincronizzato alla rete (come p.es.

reti autonome, sistemi di backup). Requisito per il funzionamento è che il sistema di alimentazione di energia rispetti le disposizioni della norma EN 50160 o similari.

Le misure di sicurezza previste nell'impianto domestico e in questo prodotto Miele devono essere garantite per la funzionalità e le procedure anche nel funzionamento autonomo o non sincronizzato alla rete, oppure sostituite da uguali misure nell'installazione. Come descritto per esempio nella pubblicazione attuale della VDE-AR-E 2510-2.

Dimensioni di allacciamento

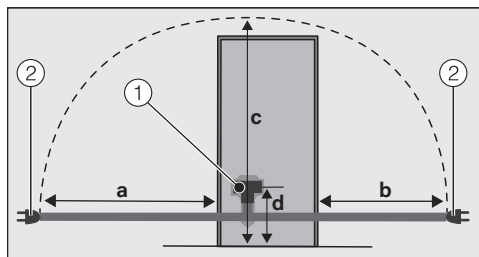

Retro dell'apparecchio per il freddo/enoteca

① Spina dell'apparecchio

② Spina

a	b	c	d
1'800 mm	1'400 mm	2'100 mm	200 mm

Collegare l'enoteca

■ Inserire la spina dell'apparecchio.

Fare attenzione che la spina dell'apparecchio sia agganciata correttamente.

■ Inserire la spina dell'enoteca nella presa.

L'enoteca è ora collegata alla rete elettrica.

Dichiarazione di conformità

Miele dichiara che questa enoteca è conforme alla direttiva 2014/53/UE.

Il testo completo della dichiarazione di conformità UE è disponibile ai seguenti indirizzi internet:

- Prodotti, download alla pagina www.miele.ch
- Assistenza, richiesta di informazioni, istruzioni d'uso, alla pagina <https://miele.ch/manual> indicando nome del prodotto o numero di serie

Banda di frequenza del modulo WLAN	2,4000 GHz – 2,4835 GHz
------------------------------------	-------------------------

Potenza di trasmissione massima del modulo WLAN	< 100 mW
---	----------

Diritti d'autore e licenze

Per l'uso e la gestione del modulo di comunicazione, Miele utilizza software propri o di terzi non soggetti ad una cosiddetta condizione di licenza Open Source. Questi software/componenti software sono protetti dal diritto d'autore. I diritti derivanti dal diritto d'autore di Miele e di terzi vanno rispettati.

Inoltre, il modulo di comunicazione integrato nell'apparecchio contiene componenti software che vengono trasmessi alle condizioni di licenza Open Source. È possibile consultare i componenti Open Source, i rispettivi avvisi di copyright, le copie delle condizioni di licenza di volta in volta in vigore, nonché eventuali ulteriori informazioni, in locale tramite IP mediante un web browser ([http\[s\]://<indirizzo ip>/Licenses](http[s]://<indirizzo ip>/Licenses)). Le disposizioni in materia di responsabilità e garanzia ivi contenute delle condizioni di licenza Open Source si intendono valide soltanto in rapporto ai titolari dei rispettivi diritti.

Miele AG

Limmatstrasse 4
8957 Spreitenbach

Miele SA

Sous-Riette 23
1023 Crissier

Tel. 0848 848 048
www.miele.ch/contact

www.miele.ch

KWTS 4785 ...

it-CH

M.-Nr. 12 547 250 / 01