























## Használati útmutató Borhűtő



A használati útmutatót **feltétlenül** olvassa el felállítás, telepítés, üzembe helyezés előtt. Ezáltal megvédi önmagát, valamint elkerüli a károkat.

# Tartalom

<b>Biztonsági utasítások és figyelmeztetések</b> .....	<b>5</b>
<b>Fenntarthatóság és környezetvédelem</b> .....	<b>14</b>
Az ön hozzájárulása a környezetvédelemhez .....	14
Így takaríthat meg energiát ... ..	15
<b>Áttekintés</b> .....	<b>16</b>
A készülék leírása .....	16
A készülék áttekintése .....	16
Kijelző .....	18
Beállítási üzemmód  .....	19
Bemutató világítás  .....	19
Reteselés funkció  /  .....	19
A borhűtő (mindkét bortemperáló zóna) kikapcsolása  .....	19
Sabbat üzemmód  .....	19
Tudnivalók a Sabbat üzemmóddal kapcsolatban  .....	19
Az ajtóriasztás bekapcsolásáig eltelt időtartam  .....	19
Miele@home  .....	20
Gombhang  /  .....	21
Figyelmeztető és egyéb hangjelzések  /  .....	21
Kijelző fényereje  .....	21
Hőmérséklet mértékegysége °C/°F .....	21
Bemutatótermi üzemmód  .....	21
Gyári beállítások  .....	21
Információk a borhűtőről  .....	22
Active AirClean szűrő kijelzője  .....	22
Mellékelt tartozékok .....	22
Biztonság .....	23
Hőmérsékleti riasztás .....	23
Ajtóriasztás .....	24
A belső tér kialakítása .....	24
A farostély kivétele és visszahelyezése .....	24
Maximális befogadóképesség .....	25
A farostélyok terhelése .....	25
Feliratozólécz (NoteBoardok) feliratozása .....	26
A PresenterFrame használata .....	27
<b>Üzembe helyezés</b> .....	<b>29</b>
Az első használat előtt .....	29
A borhűtő csatlakoztatása .....	29
Szagszűrő (Active AirClean szűrő)  aktiválása .....	29
A borhűtő bekapcsolása .....	29
A borhűtő kikapcsolása .....	29
Hosszabb távollét esetén .....	29

<b>Kezelés</b> .....	<b>30</b>
A hőmérséklet beállítása a borteperáló zónákban .....	30
A hőmérséklet lehetséges beállítási értékei .....	30
Borteperáló zónák hőmérséklet kijelzése .....	30
A levegő páratartalmának (ActiveHumidity) beállítása az alsó borteperáló zónában  .....	31
A páratartalom lehetséges beállítási értékei .....	31
<b>Beállítások személyre szabása</b> .....	<b>32</b>
Az egyes beállításokhoz kapcsolódó magyarázatok .....	32
A bemutató világítás  fényerejének beállítása .....	32
A reteszelési funkció  /  bekapcsolása .....	32
A Sabbat üzemmód  bekapcsolása .....	33
A Sabbat üzemmód  kikapcsolása .....	34
Az ajtóriasztás bekapcsolásáig eltelt időtartam  módosítása .....	34
A Miele@home első beállítása .....	34
Wi-Fi-kapcsolat deaktiválása .....	34
Wi-Fi-kapcsolat aktiválása .....	35
Gombhang  kikapcsolása .....	35
Gombhang  bekapcsolása .....	35
A figyelmeztető és egyéb hangjelzések hangerejének  /  módosítása .....	35
A kijelző fényerejének  módosítása .....	36
Hőmérséklet mértékegységének °C/°F módosítása .....	36
A bemutató üzemmód  kikapcsolása .....	36
A beállítások visszaállítása a gyári beállításokra  .....	37
Active AirClean szűrő kijelzőjének  aktiválása .....	37
<b>Tisztítás és ápolás</b> .....	<b>38</b>
Útmutatások a tisztítószer kiválasztásához .....	38
A borhűtő előkészítése a tisztításhoz .....	38
A belső tér tisztítása .....	39
Az Active AirClean szűrő (szagszűrő) cseréje .....	39
Hagyja jóvá az Active AirClean szűrő cseréjét .....	40
A készülékfront és az oldalfalak tisztítása .....	40
Az ajtó tömítés tisztítása .....	41
A szellőzőrések tisztítása .....	41
A tisztítás után .....	41
Automatikus leolvasztás .....	41
<b>Problémák elhárítása</b> .....	<b>42</b>
<b>Ügyfélszolgálat</b> .....	<b>48</b>
Kapcsolat üzemzavar esetén .....	48
EPREL-adatbázis .....	48
Garancia .....	48

# Tartalom

---

<b>Utólag vásárolható tartozékok .....</b>	<b>49</b>
<b>Telepítés .....</b>	<b>50</b>
Felállítási hely.....	50
Klímaosztály.....	51
Szellőzési követelmények.....	51
Több borhűtő/hűtőszekrény felállítása .....	52
Az ajtó nyitási irányának módosítása.....	52
A mellékelt távtartó felszerelése .....	53
A borhűtő felállítása .....	53
A borhűtő vízszintbe állítása.....	54
A borhűtő beépítése konyhabútorba .....	54
Készülék méretek .....	56
Elektromos csatlakozás .....	59
<b>Megfelelőségi nyilatkozat .....</b>	<b>60</b>
<b>Szerzői jogok és licenck .....</b>	<b>61</b>

## Biztonsági utasítások és figyelmeztetések

Ez a borhűtő megfelel a kötelező biztonsági előírásoknak. Szakszerűtlen használata azonban személyi sérülésekhez és anyagi károkhoz vezethet.

Olvassa el figyelmesen a Használati és szerelési utasítást, mielőtt a bortemperáló hűtőt üzembe helyezi. Fontos útmutatásokat tartalmaz a beépítésre, a biztonságra, a használatra és a karbantartásra vonatkozóan. Ezáltal védi önmagát, valamint elkerüli a bortemperáló hűtőben keletkező károkat.

Az IEC 60335-1 szabványnak megfelelően a Miele kifejezetten felhívja a figyelmet arra, hogy a borhűtő telepítéséről szóló fejezetet, valamint a biztonsági utasításokat feltétlenül el kell olvasni és figyelmeztetéseket be kell tartani.

A Miele nem tehető felelőssé azokért a károkért, amelyek ezeknek az útmutatásoknak a figyelmen kívül hagyásából származnak.

Őrizze meg a használati és szerelési útmutatót, és adja azt tovább az esetleges következő tulajdonosnak.

 Az üvegtörés sérülésveszéllyel jár.

1 500 m-es tengerszint feletti magasság esetén a készülékajtó üveglapja a megváltozott légnyomási viszonyok miatt összetörhet. Az éles szilánkok súlyos sérüléseket okozhatnak.

### Rendeltetésszerű használat

► A borhűtő háztartási vagy háztartáshoz hasonló környezetben való használatra alkalmas, mint például

- üzletekben, irodákban vagy hasonló munkakörülmények között

- gazdaságokon

- a hotel, motel, reggeli panzió vendégei használatára és további tipikus lakókörülmények között.

Ez a borhűtő a szabadban nem használható.

► A borhűtőt kizárólag háztartási keretek között használja borok tárolására.

A borhűtő nem alkalmas élelmiszerek fagyasztására.

Minden más felhasználási mód nem megengedett.

## Biztonsági utasítások és figyelmeztetések

---

▶ A borteperáló hűtő nem alkalmas gyógyszerek, vérplazma, laboratóriumi preparátumok vagy más hasonló, a gyógyszerkészítményekről szóló irányelv hatálya alá tartozó anyagok és termékek tárolására és hűtésére. A borteperáló hűtő nem rendeltetésszerű használata a benne tárolt áru károsodásához vagy megromlásához vezethet. A borteperáló hűtő nem alkalmas továbbá robbanásveszélyes közegben történő használatra.

A Miele nem vállal felelősséget a nem rendeltetésszerű használatból vagy helytelen kezelésből eredő károkért.

▶ Azok a személyek (gyerekeket is beleértve), akik fizikai, érzékelési vagy szellemi képességeik vagy tapasztalatlanságuk vagy tájékozatlanságuk miatt nem tudják a borhűtőt biztonságosan kezelni, a kezeléskor felügyelni kell őket.

Ezeknek a személyeknek csak akkor szabad a borhűtőt felügyelet nélkül használniuk, ha a működését úgy elmagyarázták nekik, hogy azt biztonságosan kezelni tudják. Fel kell tudniuk ismerni és meg kell tudniuk érteni a helytelen használat lehetséges veszélyeit.

### Gyermekek a háztartásban

▶ A 8 év alatti gyermekeket tartsa távol a borteperáló hűtőtől, kivéve ha állandó felügyelet alatt állnak.

▶ 8 év feletti gyermekek csak akkor kezelhetik a borteperáló hűtőt felügyelet nélkül, ha a kezelését úgy elmagyarázták nekik, hogy biztonságosan tudják alkalmazni. A gyermekeknek fel kell tudniuk ismerni és meg kell tudniuk érteni a helytelen kezelés lehetséges veszélyeit.

▶ Gyermekeknek nem szabad felügyelet nélkül tisztítaniuk vagy karbantartaniuk a borteperáló hűtőt.

▶ Figyeljen a borteperáló hűtő közelében tartózkodó gyermekekre. Soha se hagyja a gyermekeket a készülékkel játszani.

▶ Fulladásveszély! A gyermekek játék közben a csomagolóanyagokat (pl. fólia) magukra tekerhetik, vagy a fejükre húzhatják és megfulladhatnak. A csomagolóanyagokat tartsa távol a gyermekektől.

## Műszaki biztonság

► A hűtőkör ellenőrizve van tömítettség szempontjából. A bortemperáló hűtő megfelel a vonatkozó biztonsági előírásoknak, valamint a megfelelő uniós irányelveknek.



► Figyelem: tűzveszély/éghető anyagok. Ez a szimbólum a kompresszoron található, és a gyúlékony anyagokat jelzi. Ne távolítsa el ezt a matricát.

A készülékben lévő hűtőközeg (adatai a típus táblán található) környezetbarát, azonban gyúlékony.

A környezetbarát hűtőközeg használata miatt részben megnövekedhet a működési zaj. A kompresszor üzemelési zaján kívül a teljes hűtőkörben is előfordulhatnak áramlási zajok. Ezek a hatások sajnos elkerülhetetlenek, de nem befolyásolják a borhűtő teljesítőképességét.

A borhűtő szállításakor és beépítésekor/felállításakor ügyeljen arra, hogy a hűtőkör egyetlen része se károsodjon. A kispriccelő hűtőközeg szemkárosodást okozhat, a kiszivárgó hűtőközeg meggyulladhat.

Károsodások esetén:

- Kerülje a nyílt láng vagy gyújtóforrások használatát.
- Válassza le a borhűtőt az elektromos hálózatról.
- Szellőztesse néhány percre a helyiséget, ahol a borhűtő áll.
- Értse az ügyfélszolgálatot.

► Minél több hűtőközeg van egy bortemperáló hűtőben, annál nagyobb helyiségben kell azt felállítani. Túl kicsi helyiségekben egy esetleges szivárgás során éghető gáz-levegő keverék képződhet. 8 g hűtőközegenként 1 m<sup>3</sup> (légméter) térigénnyel kell számolni. A hűtőközeg mennyisége a bortemperáló hűtő belsejében lévő típus táblán van feltüntetve.

► A bortemperáló hűtő adattábláján található csatlakoztatási adatoknak (frekvencia és feszültség) feltétlenül meg kell egyezniük a villamos hálózat adataival, hogy a bortemperáló hűtő ne károsodjon.

Csatlakoztatás előtt hasonlítsa össze ezeket az adatokat. Kétség esetén forduljon szakemberhez.

## Biztonsági utasítások és figyelmeztetések

---

▶ A borhűtő üzemeltetési biztonsága csak akkor biztosított, ha a borhűtő előírászerűen van a védővezető rendszerre csatlakoztatva. Ennek az alapvető biztonsági berendezésnek rendelkezésre kell állnia. Kétséges esetben ellenőriztesse a ház villamos hálózatát egy elektrotechnikai szakemberrel.

▶ Lehetséges az önálló vagy a hálózattal nem szinkronban álló energiaellátó rendszer időszakos vagy folyamatos üzemeltetése (például szigethálózatok, biztonsági tartalékrendszerek). Az üzemeltetés feltétele, hogy az energiaellátó rendszer megfeleljen az EN 50160 vagy hasonló szabvány előírásainak.

A házi elosztórendszerrel és ezzel a Miele termékkel kapcsolatban előírányzott óvintézkedéseket a működést és a működési módot tekintve sziget üzemben vagy a hálózattal nem szinkronban álló üzem esetén is biztosítani kell, illetve azonos intézkedésekkel kell helyettesíteni a telepítésnél. Mint például a VDE-AR-E 2510-2 aktuális kiadványában leírtak szerint.

▶ Amennyiben a mellékelt hálózati csatlakozóvezeték sérült, a hálózati csatlakozóvezeték egy eredeti alkatrészre kell kicserélni a felhasználó veszélyeztetésének elkerülése érdekében. Csak eredeti tartozékok esetén garantálja a Miele, hogy a biztonsági követelményeket teljesíti. A cserét biztonsági okokból csak a Miele ügyfélszolgálat vagy egy megfelelően képzett szakember végezheti el.

▶ Az elosztó vagy hosszabbító nem garantálja a megkövetelt biztonságot (tűzveszély). Ezeken keresztül ne csatlakoztassa a borteperáló hűtőt az elektromos hálózatra.

▶ Ha a feszültség alatt lévő részeket vagy a hálózati csatlakozó kábelt nedvesség éri, rövidzárlathoz vezethet. Ezért a borhűtőt ne tartsa nedves környezetben, vagy ahol fröcskölő víz érheti (pl. garázs, mosókonyha).

▶ Ezt a borteperáló hűtőt nem szabad nem rögzített helyeken (pl. hajókon) üzemeltetni.

▶ A borteperáló hűtő sérülései veszélyeztethetik az ön biztonságát. Ellenőrizze, hogy vannak-e a készüléken látható sérülések. Soha ne helyezzen üzembe sérült borteperáló hűtőt.

▶ Ez a borhűtő beépíthető készülékként nem használható.



## Biztonsági utasítások és figyelmeztetések

---

- ▶ Telepítési és karbantartási munkálatok vagy javítás előtt kapcsolja le a bortemperáló hűtőt a hálózatról. A készülék csak akkor van leválasztva az elektromos hálózatról, ha:
  - az épületvillamossági biztosítók ki vannak kapcsolva, vagy
  - az épületvillamossági becsavarható biztosítók teljesen ki vannak csavarva, vagy
  - a hálózati csatlakozókábel le van választva az elektromos hálózatról. A csatlakozó dugasszal ellátott csatlakozóvezetékeket ne a kábelnél, hanem a dugasznál fogva húzza ki a hálózatról.
- ▶ A szakszerűtlen beépítési és karbantartási munkák, vagy javítások a felhasználóra jelentős veszélyeket jelenthetnek.  
Beszerelési és karbantartási munkákat vagy javításokat csak a Miele által felhatalmazott szakemberek végezhetnek.
- ▶ A garanciális igény nem érvényesíthető, ha a bortemperáló hűtő javítását nem a Miele által engedélyezett Ügyfélszolgálat végzi el.
- ▶ A hibás alkatrészeket csak eredeti Miele pótalkatrészekre szabad kicserélni. Csak ezeknél az alkatrészeknél garantálja a Miele, hogy a biztonsági követelmények teljes mértékben teljesülnek.
- ▶ Gz a bortemperáló hűtő a sajátos követelmények miatt (pl. hőmérséklet, nedvesség, kémiai ellenálló képesség, kopásállóság és rezgés) speciális világítóeszközzel van felszerelve. Gzt a világítóeszközt csak rendeltetésszerűen szabad használni. A világítóeszköz nem alkalmas helyiségek megvilágítására. A cserét csak felhatalmazott szakember vagy a Miele ügyfélszolgálat végezheti el. A bortemperáló hűtőben több fényforrás található, melyek legalább „G” energiahatékonysági osztályúak.

# Biztonsági utasítások és figyelmeztetések

---

## Szakszerű telepítés

- ▶ Az ajtó nyitási irányának módosítását (ha szükséges), a mellékelt szerelési útmutató szerint hajtsa végre.
- ▶ A borhűtő szállítása és felállítása során mindig viseljen védőkesztyűt.
- ▶ A borhűtőt mindenképpen egy másik személy segítségével építse be.

## Szakszerű használat

- ▶ A borhűtőt egy meghatározott klímaosztályra (környezeti hőmérséklet-tartományra) terveztük, amelynek a határértékeit be kell tartani. A klímaosztály a borhűtő belső terében lévő típustáblán látható. Alacsonyabb környezeti hőmérséklet esetén a kompresszor ritkábban kapcsol be, így a borhűtő bizonyos körülmények között nem fogja tudni tartani a szükséges hőmérsékletet.
- ▶ A légbe- és kifúvó nyílásokat nem szabad eltakarni, vagy eltorlaszolni. Úgy többé nem garantált a megfelelő légvezetés. Növekszik az energiafogyasztás és nem kizárt az alkatrészek károsodása.
- ▶ Ha a bortemperáló hűtőben zsíros vagy olajos ételeket szeretne tárolni, ügyeljen arra, hogy az esetlegesen kiszivárgó zsír vagy olaj ne érintkezzen a bortemperáló hűtő műanyag részeivel. Feszültség okozta repedések keletkezhetnek a műanyagban, és ezáltal a műanyag eltorlhat vagy megrepedhet.
- ▶ Tűz- és robbanásveszély! Ne tartson a bortemperáló hűtőben robbanékony anyagokat és éghető hajtógázzal működő termékeket (pl. spray-ket). Gyúlékony gázkeverékek az elektromos alkatrészek hatására meggyulladhatnak.
- ▶ Robbanásveszély! Ne használjon elektromos készüléket a bortemperáló hűtőben. Szikraképződés történhet.

## Tartozékok és pótalkatrészek

- ▶ Kizárólag eredeti Miele tartozékokat használjon. Amennyiben más alkatrészek kerülnek fel- vagy beszerelésre, akkor a garanciára, jótállásra és/vagy termékfelelősségre vonatkozó igények érvényüket veszítik.
- ▶ A Miele a borteperáló hűtő sorozatgyártásának befejezését követően még legfeljebb 15 évig, de legalább 10 évig garantálja a berendezés működéséhez szükséges pótalkatrészek rendelkezésére állását.

## Tisztítás és ápolás

- ▶ Ne kezelje az ajtók tömítését olajokkal vagy zsírokkal. Ezáltal az ajtótömítés az idő folyamán porózussá válik.
- ▶ Egy gőztisztító készülék gőze az áramvezető alkatrészekre juthat és rövidzárlatot okozhat.  
A borteperáló hűtő tisztításához soha ne használjon gőztisztító készüléket.
- ▶ Figyelem. A leolvasztási folyamat felgyorsítására ne használjon mechanikus vagy egyéb olyan eszközöket, amelyeket a gyártó nem javasol.
- ▶ A hegyes vagy éles tárgyak megsértik a hűtőgenerátort, és emiatt a borteperáló hűtő működésképtelenné válik. Ezért ne használjon hegyes vagy éles tárgyakat
  - a jégréteg eltávolításához,
  - a maradványok, pl. címkék eltávolításához.

# Biztonsági utasítások és figyelmeztetések

---

## Szállítás

- ▶ A bortemperáló hűtőt mindig felállítva, a szállítási csomagolásában szállítsa, hogy ne sérülhessen meg.
- ▶ Sérülés és károsodás veszélye. A nagy súly miatt a bortemperáló hűtőt egy másik személy segítségével szállítsa.

## Régi készülékének leselejtezése

- ▶ A gyermekek játék közben bezárhatják magukat a borhűtőbe és megfulladhatnak.
  - Szerelje le a készülékajtót.
  - Hagyja a farostélyokat/fémrostélyokat a borhűtőben, hogy gyerekek ne tudjanak könnyen bemászni.
  - Ajtózárral rendelkező borhűtők esetén: meg kell akadályozni, hogy a gyerekek játék közben bezárják magukat, és életveszélybe kerüljenek.
- ▶ Elektromos áramütés veszélyének elkerülése!
  - Vágja le a hálózati dugót a hálózati csatlakozókábelről.
  - Vágja le a régi készülék hálózati csatlakozókábelét.

A hálózati csatlakozót és a hálózati kábelt a régi készüléktől elkülönítve ártalmatlanítsa.

▶ Az ártalmatlanítás során és azt követően ügyeljen arra, hogy a bortemperáló hűtőt ne helyezték benzin vagy más gyúlékony gázok és folyadékok közelébe.

▶ Tűzveszély a kiömlő olaj vagy hűtőközeg miatt!

A készülékben lévő hűtőközeg és olaj gyúlékony. A kiömlő hűtőközeg vagy olaj meggyulladhat, ha a koncentráció elég magas, és külső hőforrással érintkezik.

Az ártalmatlanítás során gondoskodjon arról, hogy a hűtőkör ne sérüljön meg, hogy elkerülje a hűtőközeg (információk a típus táblán) és az olaj ellenőrizetlen szivárgását.

▶ A kifröccsenő hűtőközeg szemsérüléseket okozhat! Ne sértse meg a hűtőkör elemeit, pl.

- a párologtató hűtőközeg-csatornáinak kiszúrásával,
- a csővezetékek megtörésével,
- a felületek bevonó rétegeinek lekaparása által.

# Biztonsági utasítások és figyelmeztetések

---

## Szimbólumok a kompresszoron (modelltől függően)

Ennek az utasításnak csak az újrahasznosítás szempontjából van jelentősége. Normál üzemmódban nem áll fenn veszély.



► A kompresszorban lévő olaj lenyelés vagy a légutakba való bejutás esetén halálos lehet.

## Az ön hozzájárulása a környezetvédelemhez

### A csomagolás ártalmatlanítása

A csomagolás a kezelést szolgálja, és megvédi a készüléket a szállítási sérülésektől. A csomagolóanyagokat környezetvédelmi és hulladékkezelés-technikai szempontok alapján választottuk ki, és általában újrahasznosíthatók.

A csomagolásnak az anyagkörforgásba való visszavezetése nyersanyagot takarít meg. Használja az újrafelhasználható anyagok anyagspecifikus gyűjtőhelyeit, és vegye igénybe az anyagspecifikus visszajuttatási lehetőségeket. A szállítási csomagolást a Miele szaktereskedő visszaveszi.

### A régi készülék ártalmatlanítása

Az elektromos és elektronikus készülékek számos értékes anyagot tartalmaznak. Ugyanakkor tartalmaznak olyan anyagokat, elegyeket és alkatrészeket is, amelyek működésükhöz és biztonságosságukhoz voltak szükségesek. A háztartási szemétbe kerülve, illetve nem szakszerű kezelés esetén ezek veszélyeztethetik az emberi egészséget és károsíthatják a környezetet. Ezért régi készülékét semmi esetre se dobja a háztartási szemétbe.



Ügyeljen arra, hogy hűtőkészüléke a szakszerű, környezetkímélő ártalmatlanításig ne sérüljön meg.

Így ugyanis a hűtőkörben található hűtőközeg és a kompresszorban lévő olaj nem kerülhet ki a környezetbe.

Helyette az önkormányzatoknál, a kereskedőknél vagy a Mielénél hivatalosan kijelölt, az elektromos és elektronikus készülékek ingyenes leadására és hasznosítására szolgáló gyűjtő- és visszavételi helyeket használja. Az esetlegesen az ártalmatlanítani kívánt régi készüléken maradt személyes adatok törléséért törvényileg ön felel. Önnek törvényi kötelessége, hogy a készülék által nem szorosan körülzárt, roncsolás nélkül kivehető elhasznált elemeket és akkumulátorokat, valamint lámpákat roncsolás nélkül vegye ki. Vigye el ezeket egy megfelelő gyűjtőhelyre, ahol ingyenesen leadhatja őket. Gondoskodjon arról, hogy a régi készülékét az elszállításig gyermekek elől biztosan elzárt helyen tárolják.

## Így takaríthat meg energiát ...

- Felállítási hely** A borhűtőnek magasabb környezeti hőmérséklet esetén gyakrabban kell hűtenie, így több energiát fogyaszt. Ezért:
- A borhűtőt jól szellőző helyiségben állítsa fel.
  - Ne állítsa a borhűtőt hőforrás (fűtőtest, tűzhely) mellé.
  - Védje a borhűtőt közvetlen napsugárzástól.
  - Gondoskodjon a 20 °C körüli ideális környezeti hőmérsékletről.
  - Tartsa szabadon és rendszeresen portalanítsa a szellőzőréseket.
- Hőmérséklet-beállítás** Minél alacsonyabb a beállított hőmérséklet, annál magasabb az energiafogyasztás. A következő beállítások ajánlatók:
- +12–+14 °C.
- Használat** A bevitt hő és az akadályozott levegőkeringés miatt növekszik az energiafogyasztás. Ezért:
- Mindig csak a lehető legrövidebb időre nyissa ki a készülék ajtaját. A borosüvegek megfelelő szortírozása segít a tájékozódásban.
  - Nyitás után teljesen csukja be a készülék ajtaját/ajtóit.
  - A farostélyok elrendezésénél tartsa magát a gyári beállításokhoz.
  - A farostélyokat ne rakja meg túlságosan, hogy a levegő keringeni tudjon.
  - Hagyja szabadon a ventilátor szellőzőnyílásait a borhűtőben.
  - Használja a fali távtartókat. Az ön borhűtőjének hátoldalán található fali távtartók gondoskodnak a deklarált energiafogyasztási szintről.

# Áttekintés

## A készülék leírása

### A készülék áttekintése

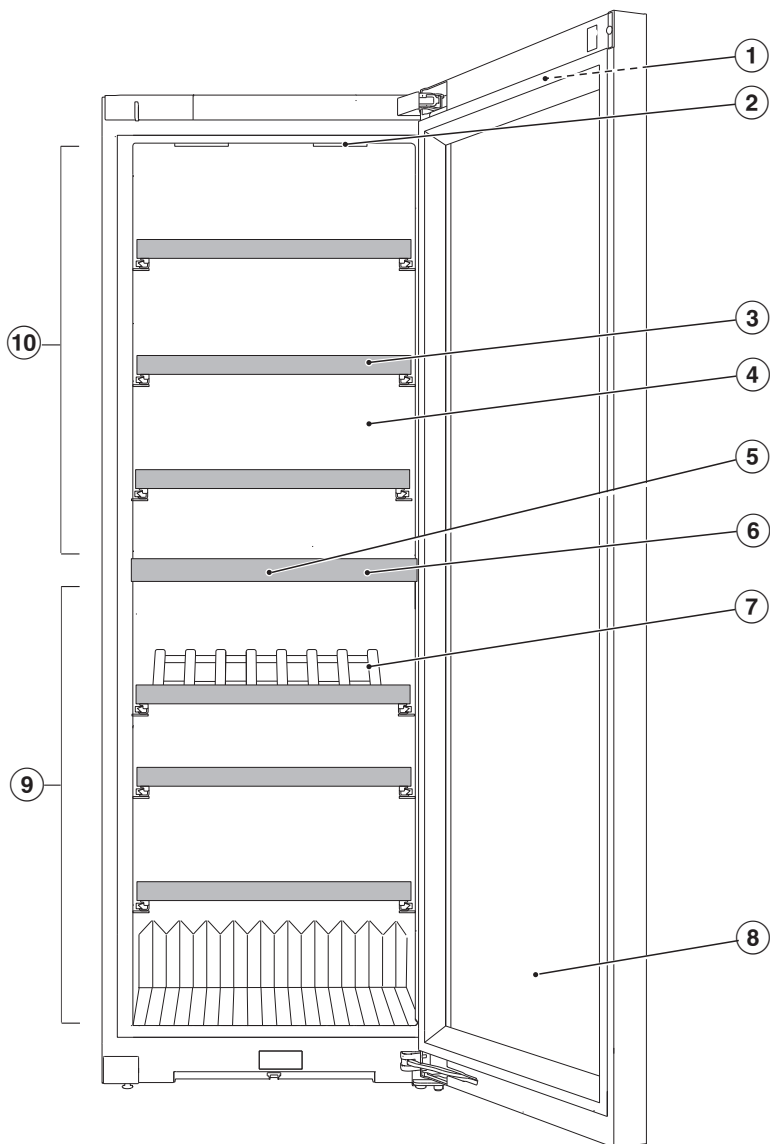



- ① Kijelző kívül a készülékajton
- ② Belső világítás és bemutató világítás (mindkét bortemperáló zónában): a LED-ek használatával kizárható a felmelegedés vagy UV-fény okozta károsodás a borokban.
- ③ Farostély feliratozólécekkel (NoteBoardok)
- ④ Száraz hátfal a kondenzáció elkerüléséhez
- ⑤ Szagszűrő (Active AirClean szűrő)
- ⑥ Szigetelőpanel a bortemperáló zónák között: a különböző bortípusokat egyszerre különböző hőmérsékleten lehet tárolni.
- ⑦ PresenterFrame
- ⑧ Üvegajtó: az UV-álló biztonsági üveg megvédi borát a káros UV-sugaraktól.
- ⑨ Alsó bortemperáló zóna (ActiveHumidity) a hosszú távú tárolásért
- ⑩ Felső bortemperáló zóna

# Áttekintés

## Kijelző

A kijelzőt megkarcolhatják hegyes vagy éles tárgyak, mint pl. tollak.  
A kijelzőt csak ujjal érintse meg.  
Ha az ujjai hidegek, előfordulhat, hogy a kijelző nem reagál.





- 1 Bemutató üzemmód kijelzése  
(csak akkor látható, ha a Bemutató üzemmód be van kapcsolva)
- 2 Hőmérséklet-kijelző a felső borteperáló zónához és érintőgomb a hőmérséklet beállításához
- 3 Bemutató világítás érintőgombja ☀️  
becsukott készülékajtó esetén a belső világítás be- és kikapcsolásához
- 4 Hőmérséklet-kijelző az alsó borteperáló zónához és érintőgomb a hőmérséklet és a páratartalom beállításához (ActiveHumidity)
- 5 Beállítási üzemmód érintőgombja ⚙️  
különböző funkciók Beállítási üzemmódban történő kiválasztásához
- 6 Miele@home kapcsolati állapot kijelzése  
(csak akkor látható, ha a Miele@home funkció üzemel)

## Beállítási üzemmód

### Bemutató világítás

Amennyiben borospalackjait zárt készülékajtónál is prezentálni szeretné, beállíthatja úgy a belső világítást, hogy ilyenkor is bekapcsolva maradjon.

A bemutató világítást a(z)  érintőgombon keresztül a kijelzőn lehet be- és kikapcsolni. Bekapcsolt bemutató világítás esetén a(z)  érintőgomb narancssárgán világít.

A bemutató világítás minden egyes bor-temperáló zónához külön be- vagy kikapcsolható (lásd „Beállítások személyre szabása“ fejezetet).

### Reteszelés funkció /

A bekapcsolt reteszelési funkció védelmet nyújt a borhűtő véletlen kikapcsolása és az ellen, hogy illetéktelen személyek, pl. gyermekek véletlenül módosítsák a beállításokat.

Ha gyorsan csak pl. a hőmérséklet-beállítást szeretné módosítani, akkor átmenetileg deaktiválhatja a reteszelési funkciót (lásd a „Beállítások személyre szabása“ c. fejezetet).

## A borhűtő (mindkét bor-temperáló zóna) kikapcsolása

Lásd az „Üzembe helyezés“ c. fejezet „Borhűtő kikapcsolása“ részt.

## Sabbat üzemmód

A borhűtő a vallási szokások támogatása érdekében Sabbat üzemmóddal rendelkezik (lásd „Beállítások személyre szabása“ fejezetet).

Bekapcsolt Sabbat üzemmódnál átmenetileg a következők deaktiválódnak:

- a belső világítás nyitott készülékajtónál
- a bemutató világítás zárt készülékajtó mellett
- a kijelző
- az összes hang- és optikai jelzés
- az aktív Wi-Fi kapcsolat
- emlékeztetők (pl. Active AirClean szűrő kijelző): a beállított időintervallum szünetel

Minden további, előzőleg bekapcsolt funkció továbbra is aktív marad.

Ameddig a Sabbat üzemmód be van kapcsolva, addig nem hajthat végre egyetlen beállítást sem a borhűtőjén.

## Tudnivalók a Sabbat üzemmóddal kapcsolatban

Itt hívhatja le a Sabbat üzemmód verzióját.

## Az ajtóriasztás bekapcsolásáig eltelt időtartam

Itt tudja beállítani a készülék ajtajának kinyitása után az ajtóriasztás bekapcsolásáig eltelt időtartamot beállítani (lásd „Beállítások személyre szabása“ c. fejezetet).

# Áttekintés

## Miele@home @

A borhűtő integrált Wi-Fi-modullal van felszerelve.

Gyárilag a hálózati funkció deaktiválva van.

Itt tudja a Miele@home funkciót első alkalommal beállítani, a Wi-Fi-t aktiválni és deaktiválni vagy a hálózati konfigurációt visszaállítani (lásd a „Beállítások személyre szabása” c. fejezetet).

A használatához szüksége van a következőkre:

- Wi-Fi-hálózat
- Miele App
- Miele felhasználói fiók. A felhasználói fiókot a Miele App segítségével tudja létrehozni.

A Miele@mobile App végigvezeti önt a borhűtő és az otthoni Wi-Fi-hálózat közötti kapcsolat létrehozásánál.

Miután a borhűtőt a Wi-Fi-hálózatba bekapcsolta, az App-pal pl. a következőket tudja elvégezni:

- Információk lehívása borhűtője üzemi állapotáról
- Borhűtőjének beállításainak módosítása

A borhűtő Wi-Fi-hálózatba történő csatlakoztatásával növekszik az energiafogyasztás – akkor is, ha a borhűtő ki van kapcsolva.

Gondoskodjon arról, hogy borhűtője felállítási helyén a Wi-Fi-hálózat jeléréssége megfelelő legyen.

## A Wi-Fi kapcsolat elérhetősége

A Wi-Fi kapcsolat egy frekvencia tartományt oszt meg más készülékekkel (pl. mikrohullámú sütő, távirányítású játé-

kok). Ezért időszakos vagy állandó kapcsolódási zavarok léphetnek fel. A kínált funkciók állandó rendelkezésre állását ezért nem lehet biztosítani.

## A Miele@home elérhetősége

A Miele App használata a Miele@home szolgáltatások elérhetőségétől függ az ön országában.

A Miele@home szolgáltatás nem minden országban elérhető.

Információkat az elérhetőségről a [www.miele.com](http://www.miele.com) weboldalon talál.

## Miele alkalmazás

A Miele alkalmazást ingyenesen letöltheti az Apple AppStore-ból vagy a Google Play áruházból.

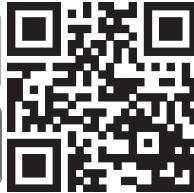

## Gombhang

Itt tudja a gombhangot be- vagy kikapcsolni (lásd a „Beállítások személyre szabása” c. fejezetet).

## Figyelmeztető és egyéb hangjelzések

Itt módosíthatja a figyelmeztető és egyéb (pl. ajtóriasztáshoz vagy hibaüzenetnek kapcsolódó) hangjelzések hangerejét. Vagy ha zavarónak érzi, ki is kapcsolhatja a figyelmeztető és egyéb hangjelzéseket (lásd a „Beállítások személyre szabása” c. fejezetet).

## Kijelző fényereje

Itt tudja a kijelző fényerejét a környezet fényviszonyaihoz igazítani (lásd a „Beállítások személyre szabása” c. fejezetet).

## Hőmérséklet mértékegysége °C/°F

Itt tudja a kívánt hőmérséklet mértékegységet (°Celsius vagy °Fahrenheit) beállítani (lásd a „Beállítások személyre szabása” c. fejezetet).

## Bemutatótermi üzemmód

Itt kapcsolhatja ki a bemutatótermi üzemmódot, ha a bemutatótermi üzemmód gyárilag be van kapcsolva (a kijelzőn a jelenik meg) (lásd a „Beállítások személyre szabása” c. fejezetet).

A bemutatótermi üzemmód lehetővé teszi a szakkereskedőknek a borhűtő bekapcsolt hűtés nélküli bemutatását. Magáncélú használat során erre a beállításra nincs szüksége.

## Gyári beállítások

Itt visszaállíthatja a borhűtő beállításait a gyári beállításokra (lásd a „Beállítások személyre szabása” c. fejezetet).

**Tanács:** Állítsa vissza a borhűtő gyári beállításait, ha ártalmatlanítja vagy eladja a borhűtőjét, illetve ha használt borhűtőt helyez üzembe. Ezzel a hálózati konfiguráció visszaállítása is megtörténik, így az összes személyes adat törlődik a borhűtőből. Ezenkívül a korábbi tulajdonos nem férhet már hozzá a borhűtőhöz.

# Áttekintés

## Információk a borhűtőről

Itt lekérheti a borhűtő modellazonosítóját és sorozatszámát.

Ezekre a készülékadatokra szüksége lesz az alábbi esetekben:

- a borhűtő Wi-Fi hálózatra csatlakoztatásakor (lásd a „Beállítások személyre szabása” c. fejezet „Miele@home első beállítása” szakaszát).
- üzemzavar bejelentéséhez a Miele Ügyfélszolgálatnál (lásd az „Ügyfélszolgálat” című fejezetet).
- információk lekérdezéséhez az EPREL adatbázisból (lásd az „Ügyfélszolgálat” című fejezetet).

## Active AirClean szűrő kijelzője

A levegő szűrése az Active AirClean szűrőn keresztül biztosítja, hogy a levegő por- és szagmentes maradjon.

Az Active AirClean szűrő kijelzője  a kijelzőn kb. 12 havonta emlékezteti önt arra, hogy ki kell cserélni az Active AirClean szűrőt (szénszűrőt) (lásd a „Tisztítás és ápolás” c. fejezet „Active AirClean szűrő cseréje” részt).

Itt tudja aktiválni az Active AirClean szűrő kijelzőjét  (lásd a „Beállítások személyre szabása” c. fejezetet).

## Mellékelt tartozékok

### Active AirClean szűrő

Az Active AirClean szűrő bortemperáló zónák között gondoskodik az optimális légcsereiről, és ezáltal a kiváló levegőtminőségről.



### Kréta

Használja a mellékelt krétát a farostélyon található Noteboardok feliratozásához. A Noteboardok feliratozása jó áttekintést ad a tárolt borfajtákról.

## Biztonság

### Hőmérsékleti riasztás

A borhűtő hőmérsékleti riasztással van ellátva annak érdekében, hogy a hőmérséklet ne tudjon észrevétlenül emelkedni vagy csökkenni, ami kárt tenne a borban.

Ha a hőmérséklet túl magas vagy túl alacsony hőmérsékleti tartományt ér el, a megfelelő hőmérséklet kijelzőn a(z)   pirosan világít.

Továbbá egy figyelmeztető hang szólal meg, amíg az állapot meg nem szűnik, vagy ki nem kapcsolják a figyelmeztető hangot.

Azt, hogy a borhűtő mikor tartja túl magasnak vagy alacsonynak az adott hőmérséklet-tartományt, a beállított hőmérséklettől függ.



Hallható és látható jelzés a következő helyzetekben fordul elő:



- Ön borospalackokat válogat és vesz ki, közben a helyiségből túl sok meleg levegő áramlik be.
- Nagy mennyiségű borospalackot tárol.
- Hálózatkimaradás lépett fel.
- A borhűtő meghibásodott.

### A hőmérsékleti riasztás idő előtti kikapcsolása

A hőmérsékleti riasztás kikapcsolása előtt meg kell határozni és ki kell javítani a hőmérsékleti riasztás okát.

Ha zavarja a figyelmeztető hangjelzés, akkor korábban is kikapcsolhatja.

■ Koppintson a(z)   szimbólumra.



  kialszik, és a figyelmeztető hang elhallgat.



Az érintett borteperáló zóna hőmérséklet-kijelzőjén kb. 1 percen át az a legmelegebb hőmérséklet villog, ami addig a borteperáló zónában uralkodott. Végül a hőmérséklet-kijelző az aktuális hőmérsékletre vált a borteperáló zónában.



# Áttekintés



## Ajtóriasztás

A borhűtő ajtóriasztással van felszerelve a nyitva álló készülékajtónál fellépő energiavesztés elkerülése és a betárolt borospalackok hőmérséklet-ingadozások elleni védelme érdekében.



Ha a készülékajtó hosszabb ideig nyitva van, a(z)   sárgán világítva jelenik meg a kijelzőn. Ezenkívül egy figyelmeztető hangjelzés is megszólal, a belső világítás pedig villog.



Az időtartam az Ajtóriasztás módosítható (lásd: „Beállítások személyre szabása” c. fejezet „Időtartam módosítása az ajtóriasztás   bekapcsolásáig” része).

Az ajtóriasztás figyelmeztető hangja azonban ki is kapcsolható (lásd a „Beállítások személyre szabása” fejezet „A figyelmeztető és hangjelzések/hangerejének   módosítása” című részét).

Amint a készülékajtó becsukódik, a figyelmeztető hang elnémul, a(z)   szimbólum pedig eltűnik a kijelzőről.

## Az ajtóriasztás idő előtti kikapcsolása

■ Koppintson a(z)   szimbólumra.

A figyelmeztető hang elnémul, a(z)   szimbólum eltűnik, a belső világítás pedig folyamatosan világít.

Ha a készülékajtó nem csukódik be, az ajtóriasztás kb. 1 perc múltán ismét megszólal.

## A belső tér kialakítása

### A farostély kivétele és visszahelyezése

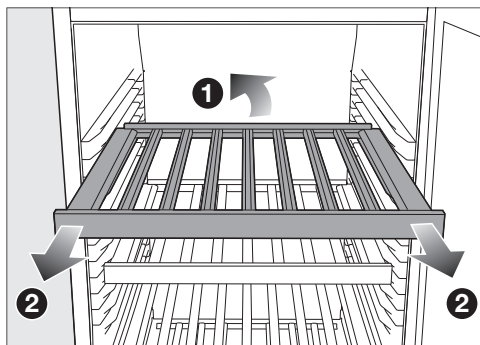

■ Enyhén emelje meg a farostély hátulját **1**, és előre felé húzza ki **2**.

A farostélyok ütközővel vannak biztosítva az akaratlan kihúzás ellen.

■ Helyezze vissza a farostélyt a kívánt pozícióba.

 A leeső borospalackok sérülést okozhatnak.

Előfordulhat, hogy a borospalack beleakad a felette lévő farostélyba, és a farostély kihúzásakor a borospalack kiesik a borhűtőből/hűtőszekrényből. A farostélyokat mindig lassan és elővigyázatosan húzza ki.

 Az összetört üveg károsodást és sérülést okozhat.

A kiálló farostélyok és borospalackok az üvegajtó károsodásához vezethetnek, ha azt ebben az állapotban zárják be.

Ügyeljen arra, hogy a farostélyok és borospalackok ne álljanak ki.



## Maximális befogadóképesség

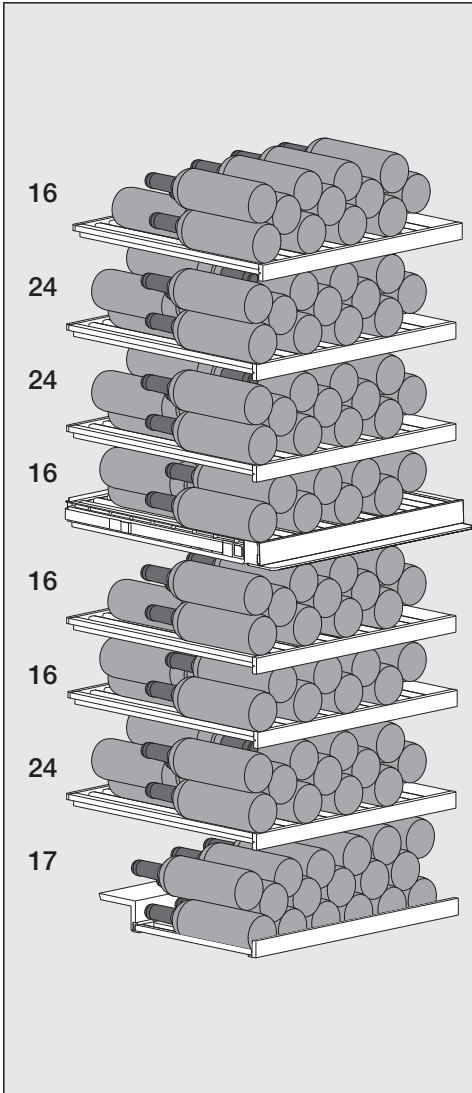

Összesen legfeljebb 153 palackot (0,75 l; palackforma: bordói palack) tárolhat a borhűtőben:

- 80 palackot a felső bortemperáló zónában és

- 73 palackot az alsó bortemperáló zónában.

## A farostélyok terhelése

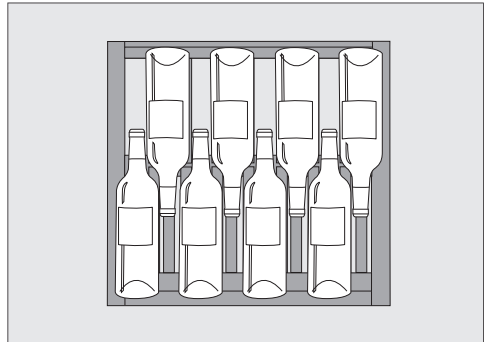

Az alsó palacksor elrendezése a farostélyokon vagy a PresenterFrame-en

⚠ Sérülésveszély túlterhelés miatt.

A maximális terhelési ajánlás túllépése a farostélyok károsodásához vezethet.

Mindegyik farostély legfeljebb 40 kg-mal terhelhető.

A PresenterFrame is 40 kg-mal terhelhető

# Áttekintés

## Feliratozólécc (NoteBoardok) feliratozása

A tárolt borfajták áttekinthetősége érdekében feliratozhatja a farostélyokon elhelyezett NoteBoardokat.

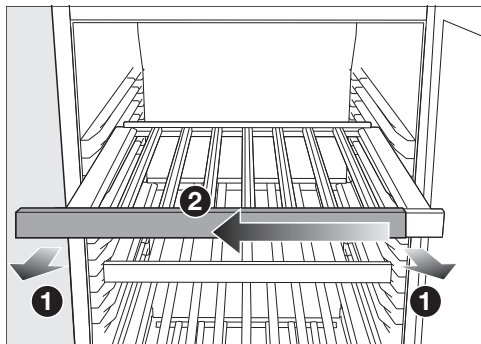

- Húzza előre egy kicsit a farostélyt ❶.
- Húzza le a NoteBoardot a farostélyről az egyik oldalra ❷.
- A nem kívánt feliratokat nedves ronggyal törölje le.

⚠ A helytelen tisztítószer károkat okozhat.

A feliratozólécek (Noteboardok) tisztítószerrel történő tisztítása azok bevonatának sérülését okozhatja.

A Noteboardokat csak tiszta vízzel tisztítsa.

- Feliratozza a NoteBoardot a mellékelt krétával.

Alternatívaként a következő termékeket ajánljuk a feliratozáshoz:

- folyékony krétamarkerek, pl. edding 4 095 krétamarker
- hagyományos táblakréta

⚠ Ha nem megfelelő eszközt használ az íráshoz, a felület károsodhat.

Soha ne írjon a NoteBoardra golyóstollal, színes- vagy grafitceruzával, hibajavító tollal, viaszkrétával, olajkrétával, filctollal (pl. alkoholos filccel, szövetegkiemelővel, fóliaíróval stb.). Ezeket csak nagyon nehezen vagy egyáltalán nem lehet eltávolítani a NoteBoardról.

Kizárólag a javasolt termékeket használja a feliratozáshoz, mert ezek könnyedén eltávolíthatók a NoteBoardról.

- Tolja a NoteBoardot oldalról ismét a farostélyra.

## A PresenterFrame használata

A PresenterFrame által a kiválasztott borokat úgy mutathatja be, hogy a borospalack címkéje akkor is látszik, ha a készülék ajtaja zárva van.

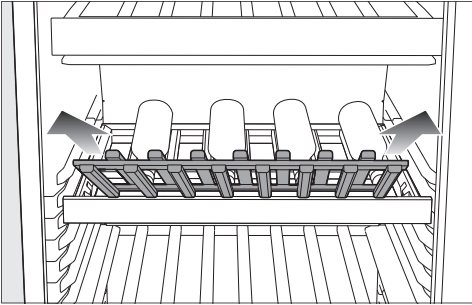

- Felfelé emelve vegye ki a PresenterFrame-et.

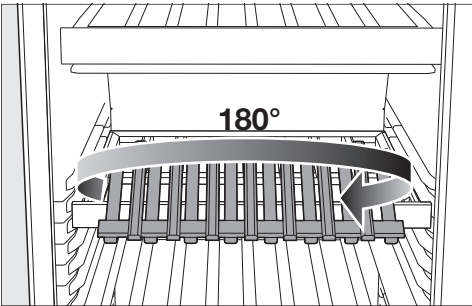

- A saját tengelye körül 180°-ban forgassa el a PresenterFrame-et.

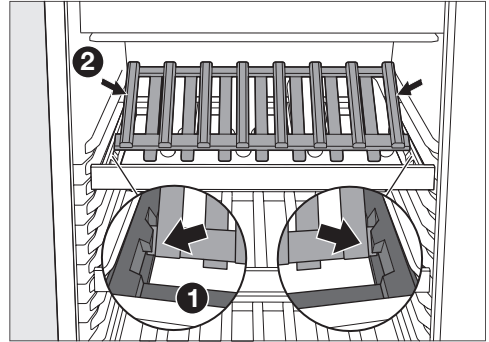

- Úgy helyezze be a PresenterFrame-et, hogy bal és jobb oldalon is bereteszeli a rögzítőbe a farostélyon ①.

**Tanács:** A PresenterFrame-et akkor helyezte helyesen be, ha a PresenterFrame külső oldalát a falécek lezárják ②.

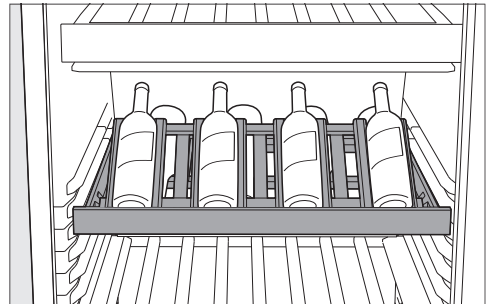

- Helyezze a borospalackokat a PresenterFrame-re.

Elsősorban a már nyitott borospalackokat lehet optimálisan tárolni a PresenterFrame-en.

- Szükség szerint kapcsolja be a bemutató világítást (lásd az „Áttekintés” c. fejezet, „Beállítási mód” részét), hogy a kiválasztott borospalackokat megfelelően kiemelje.

## Áttekintés

---

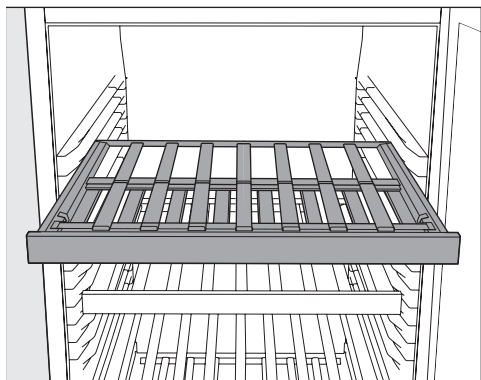

- Ha nincs szüksége a PresenterFrame-re, forgassa el azt a saját tengelye körül 180°-kal, majd helyezze vissza a farostély keretére.

## Az első használat előtt



- Távolítsa el az összes csomagolóanyagot és védőfóliát.
- Tisztítsa meg a borhűtő belsejét és a tartozékokat (lásd a „Tisztítás és ápolás” fejezetet).

## A borhűtő csatlakoztatása

- Csatlakoztassa a borhűtőt az elektromos hálózathoz a „Telepítés” c. fejezet „Elektromos csatlakoztatás” részében leírtaknak megfelelően.

A kijelzőn először a Miele felirat, majd a(z)  szimbólum jelenik meg.

## Szagszűrő (Active AirClean szűrő) aktiválása

- Aktiválja az Active AirClean szűrő kijelzőjét  (lásd a „Beállítások személyre szabása” c. fejezet „Active AirClean szűrő kijelzőjének  aktiválása” részét).

## A borhűtő bekapcsolása



- Koppintson a(z)  szimbólumra a kijelzőn.

Ha a kijelzőt egy ideig nem érinti meg, a kijelző energiatakarékos üzemmódba kapcsol és elsötétedik.

A borhűtő hűteni kezd, és a belső világítás világít nyitott készülékajtónál.

A környezeti hőmérséklettől és a beállítástól függően néhány óráig is eltarthat, amíg a készülék az adott bortemperáló zónában eléri és folyamatosan kijelzi a kívánt hőmérsékletet.

## A borhűtő kikapcsolása

- Koppintson a(z)  szimbólumra.
- Simítson balra vagy jobbra, amíg középen meg nem jelenik a(z)  szimbólum.
- Koppintson a(z)  szimbólumra.

A hűtés és a belső világítás ki van kapcsolva.

A kijelzőn megjelenik a következő: .

Kérjük, vegye figyelembe, hogy a borhűtő nincs leválasztva a hálózatról, ha kikapcsolja.

## Hosszabb távollét esetén

Ha hosszabb távollét esetén kikapcsolja a borhűtőt, de nem tisztítja ki, akkor zárt hűtőajtónál fennáll a penészképződés veszélye. Feltétlenül tisztítsa ki a borhűtőt.

Ha hosszabb ideig nem használja a bortemperáló hűtőt, akkor ügyeljen az alábbiakra:



- Kapcsolja ki a bortemperáló hűtőt.
- Húzza ki a hálózati csatlakozódugót, vagy kapcsolja le az otthoni kismegszakítót.
- A szagképződés elkerülése és a megfelelő szellőzés érdekében tisztítsa ki a bortemperáló hűtőt és hagyja nyitva az ajtaját.

# Kezelés

## A hőmérséklet beállítása a bortemperáló zónákban

A két bortemperáló zóna hőmérséklete egymástól függetlenül állítható be.

Borainak hosszú távú tárolására 12 és 14 °C közötti hőmérséklet javasolt.

- Koppintson annak a bortemperáló zónának a hőmérséklet-kijelzőjére, amelynek a hőmérsékletét be szeretné állítani.
- **Az alsó bortemperáló zóna:** koppintson a következőre: .
- Simítson balra vagy jobbra, amíg középen meg nem jelenik a kívánt hőmérséklet.
- A megerősítéshez koppintson a kívánt hőmérsékletre.
- A beállításokból való kilépéshez koppintson a(z)  szimbólumra.

A hőmérséklet-kijelzőn ismét a tényleges hőmérséklet jelenik meg, amely pillanatnyilag a bortemperáló zónában uralkodik.

A borhűtőben emelkedik a hőmérséklet:

- minél gyakrabban és hosszabb ideig nyitják ki a készülékajtót.
- minél több borospalackot tárolnak.
- minél melegebbek az újonnan berakott borospalackok.
- minél magasabb a borhűtő környezetének hőmérséklete. A borhűtőt egy meghatározott klímaosztályra (környezeti hőmérséklet-tartományra) terveztük, amelynek a határértékeit be kell tartani.

## A hőmérséklet lehetséges beállítási értékei

A hőmérséklet mindegyik bortemperáló zónában 5 °C és 20 °C között állítható be.

## Bortemperáló zónák hőmérséklet kijelzése

Normál üzemmódban a kijelzőn a **tényleges középhőmérséklet** jelenik meg, amely az adott bortemperáló zónában uralkodik.

A környezeti hőmérséklettől és a beállítástól függően néhány óráig eltarthat, amíg a készülék a kívánt hőmérsékletet eléri, és tartósan kijelzi.

## A levegő páratartalmának (ActiveHumidity) beállítása az alsó borteperáló zónában $\delta \dots \Delta$

A páratartalom beállításának megfelelő működéséhez 19 és 28 °C közötti környezeti hőmérséklet szükséges.

- Koppintson az alsó borteperáló zóna hőmérséklet-kijelzőjére.
- Simítson balra, amíg középen meg nem jelenik a(z)  $\delta \dots \Delta$ .
- Koppintson a(z)  $\delta \dots \Delta$  szimbólumra.
- Simítson balra vagy jobbra, ameddig a kívánt páratartalom ( $\delta$  vagy  $\Delta \Delta \Delta$ ) közepen meg nem jelenik.
- A megerősítéshez koppintson a kívánt beállításra.
- A beállításokból való kilépéshez koppintson a(z)  $\hookleftarrow$  szimbólumra.

A környezeti hőmérséklettől és a beállított páratartalomtól függően néhány napig eltarthat, amíg a készülék a tényleges hőmérsékletet eléri.

## A páratartalom lehetséges beállítási értékei

A páratartalom két fokozatban állítható, és így az egyéni igényekhez igazítható.

- $\delta$ : alacsony páratartalom
- $\Delta \Delta \Delta$ : magas páratartalom

Ne feledje, hogy az energiafogyasztás a beállított páratartalom növekedésével kissé megnő.

Ha az alsó borteperáló zónát természetes dugóval ellátott borosüvegek hosszú távú tárolására kívánja használni, magas páratartalom  $\Delta \Delta \Delta$  választását ajánljuk.





# Beállítások személyre szabása

## Az egyes beállításokhoz kapcsolódó magyarázatok



Beállítási módban  az ajtóriasztás és más figyelmeztető jelzések is automatikusan le vannak tiltva.

### A bemutató világítás fényerejének beállítása



A bemutató világítás minden egyes borteperáló zónához külön, különböző fényerősségi szintekre állítható be, vagy teljesen ki is kapcsolható.

- Koppintson a(z)  szimbólumra.
- Simítson balra vagy jobbra, amíg közben meg nem jelenik a(z)  szimbólum.
- Koppintson a(z)  szimbólumra.
- Simítson balra vagy jobbra, amíg közben meg nem jelenik a kívánt borteperáló zóna.
- Koppintson a kívánt borteperáló zónára.
- A szegmenssávon balra vagy jobbra simítva válassza ki a kívánt fényerőfokozatot (1–7 fokozat).
- Ha teljesen ki szeretné kapcsolni a bemutató világítást, húzza balra, amíg a szegmenssáv teljesen ki nem alszik.
- A szegmenssávra koppintva hagyja jóvá a kívánt beállítást.
- Alternatív megoldás: hagyja jóvá a kívánt beállítást a(z)  gombra koppintva.
- A beállításokból való kilépéshez koppintson a(z)  szimbólumra.

### A reteszelési funkció / bekapcsolása

- Koppintson a(z)  szimbólumra.
- Simítson balra vagy jobbra, amíg közben meg nem jelenik a(z)  szimbólum.
- Koppintson a(z)  szimbólumra.

A reteszelési funkció használatakor a(z)  szimbólum narancssárgán világít.

- A beállításokból való kilépéshez koppintson a(z)  szimbólumra.
- Nyissa ki és csukja be a készülék ajtaját. A reteszelési funkció  csak ekkor aktiválódik.





### A reteszelési funkció / átmeneti deaktiválása

- Érintse meg annak a borteperáló zónának a hőmérséklet-kijelzőjét, amelynek a hőmérsékletét át szeretné állítani.
  - Kb. hat másodpercig tartsa az ujját a(z)  szimbólumon.
- A kijelző a hőmérséklet-beállításra ugrik.
- Hajtsa végre a kívánt beállításokat.

A készülék ajtajának kinyitásával és becsukásával a reteszelési funkció ismét bekapcsol .



## A reteszelési funkció / teljes kikapcsolása



- Koppintson a(z)  szimbólumra.
- Kb. hat másodpercig tartsa az ujját a(z)  szimbólumon.
- Simítson balra vagy jobbra, amíg középen meg nem jelenik a(z)  szimbólum.
- Koppintson a(z)  szimbólumra.

A reteszelési funkció kikapcsolt állapotában a(z)  szimbólum fehéren világít.

- A beállításokból való kilépéshez koppintson a(z)  szimbólumra.

## A Sabbat üzemmód bekapcsolása

Amíg a Sabbat üzemmód  be van kapcsolva, addig nem hajthat végre módosításokat a beállításokban.

- Koppintson a(z)  szimbólumra.
- Simítson balra vagy jobbra, amíg középen meg nem jelenik a(z)  szimbólum.

- Koppintson a(z)  szimbólumra.

A(z)  szimbólum narancssárgán világít.

- A beállításokból való kilépéshez koppintson a(z)  szimbólumra.

Ha a Sabbat üzemmód  be van kapcsolva, az kb. három másodpercre megjelenik a kijelzőn.

Azután a kijelző kikapcsol.







Ügyeljen arra, hogy a készülékajtó fixen zárva legyen, mivel a látható és hallható figyelmeztetések ki vannak kapcsolva.

# Beállítások személyre szabása





## A Sabbat üzemmód kikapcsolása

A Sabbat üzemmód  kb. 80 óra után automatikusan kikapcsol.







A Sabbat üzemmódot  azonban korábban is bármikor kikapcsolhatja.

- Koppintson a fekete kijelzőre. Ekkor megjelenik a(z)  szimbólum.
- Koppintson a(z)  szimbólumra. A(z)  szimbólum narancssárgán világít.
- Koppintson ismét a(z)  szimbólumra. Amikor a Sabbat üzemmód ki van kapcsolva, a(z)  szimbólum fehéren világít.
- A beállításokból való kilépéshez koppintson a(z)  szimbólumra.







## Az ajtóriasztás bekapcsolásáig eltelt időtartam módosítása

- Koppintson a(z)  szimbólumra.
- Simítson balra vagy jobbra, amíg középen meg nem jelenik a(z)  szimbólum.
- Koppintson a(z)  szimbólumra.
- Simítson balra vagy jobbra, amíg középen meg nem jelenik a kívánt, 30 másodperc és 3 perc 30 másodperc közötti időtartam.
- A megerősítéshez koppintson a kívánt beállításra.
- A beállításokból való kilépéshez koppintson a(z)  szimbólumra.







## A Miele@home első beállítása

- Koppintson a(z)  szimbólumra.
- Simítson balra vagy jobbra, amíg középen meg nem jelenik a(z)  szimbólum.
- Koppintson a(z)  szimbólumra.
- Koppintson a kívánt csatlakoztatási módra (APP vagy WPS). Sikeres bejelentkezés után a kijelzőn a következő jelenik meg: . Ha a kapcsolat nem jött létre, akkor a következő jelenik meg: .
- Ez esetben indítsa újra a folyamatot.
- A beállításokból való kilépéshez koppintson a(z)  szimbólumra.

## Wi-Fi-kapcsolat deaktiválása







- Koppintson a(z)  szimbólumra.
- Simítson balra vagy jobbra, amíg középen meg nem jelenik a(z)  szimbólum.
- Koppintson a(z)  szimbólumra.
- A Wi-Fi-kapcsolat deaktiválásához koppintson a(z)  szimbólumra. Ekkor megjelenik a(z)  szimbólum.
- A beállításokból való kilépéshez koppintson a(z)  szimbólumra.

## Wi-Fi-kapcsolat aktiválása

- Koppintson a(z)  szimbólumra.
  - Simítson balra vagy jobbra, amíg középen meg nem jelenik a(z)  szimbólum.
  - Koppintson a(z)  szimbólumra.
  - A Wi-Fi-kapcsolat újbóli aktiválásához koppintson a(z)  szimbólumra.
- Ekkor megjelenik a(z)  szimbólum.
- A beállításokból való kilépéshez koppintson a(z)  szimbólumra.

Amikor a Wi-Fi-kapcsolat aktív, a(z)  szimbólum világít a kezdő kijelzőn.

## A hálózati konfiguráció visszaállítása



- Koppintson a(z)  szimbólumra.
- Simítson balra vagy jobbra, amíg középen meg nem jelenik a(z)  szimbólum.
- Koppintson a(z)  szimbólumra.
- Simítson jobbra, amíg középen meg nem jelenik a(z)  szimbólum.
- Koppintson a(z)  szimbólumra.
- Koppintson a(z)  szimbólumra.
- A beállításokból való kilépéshez koppintson a(z)  szimbólumra.

A Miele@home minden elvégzett beállítása és bevitt értéke visszaáll.

A Wi-Fi-kapcsolat deaktiválva, a(z)  ki-alszik a kijelzőn.

Állítsa vissza a hálózati konfigurációt, ha a borhűtőjét ártalmatlanítja, eladja, vagy egy használt borhűtőt helyez üzembe. Így az összes személyes adat törlődik a borhűtőből. Ezenkívül a korábbi tulajdonos nem férhet már hozzá a borhűtőhöz.



## Gombhang kikapcsolása

- Koppintson a(z)  szimbólumra.
- Simítson balra vagy jobbra, amíg középen meg nem jelenik a(z)  szimbólum.
- Koppintson a(z)  szimbólumra.

Kikapcsolt gombhang esetén a következő fehéren világít: .

- A beállításokból való kilépéshez koppintson a(z)  szimbólumra.



## Gombhang bekapcsolása

- Koppintson a(z)  szimbólumra.
- Simítson balra vagy jobbra, amíg középen meg nem jelenik a(z)  szimbólum.
- Koppintson a(z)  szimbólumra.

Bekapcsolt gombhang esetén a következő narancssárgán világít: .

- A beállításokból való kilépéshez koppintson a(z)  szimbólumra.

## A figyelmeztető és egyéb hangjelzések hangerejének / módosítása

- Koppintson a(z)  szimbólumra.
- Simítson balra vagy jobbra, amíg középen meg nem jelenik a(z)  szimbólum.
- Koppintson a(z)  szimbólumra.
- A szegmenssávon balra vagy jobbra simítva válassza ki a kívánt hangerőt (1–7 fokozat).
- Ha teljesen ki szeretné kapcsolni a figyelmeztető hangokat és hangjelzéseket, húzza balra, amíg a szegmenssáv teljesen ki nem alszik.
- A szegmenssávra koppintva hagyja jóvá a kívánt beállítást.

## Beállítások személyre szabása





---

Ha a figyelmeztető és egyéb hangjelzések ki vannak kapcsolva, a(z)  szimbólum fehéren világít.

Ha a figyelmeztető és egyéb hangjelzések be vannak kapcsolva, a(z)  szimbólum narancssárgán világít.

- A beállításokból való kilépéshez koppintson a(z)  szimbólumra.

### A kijelző fényerejének módosítása

- Koppintson a(z)  szimbólumra.
- Simítson balra vagy jobbra, amíg középen meg nem jelenik a(z)  szimbólum.
- Koppintson a(z)  szimbólumra.
- A szegmenssávon balra vagy jobbra simítva válassza ki a kívánt fényerőfokozatot (1–7 fokozat).
- A szegmenssávra koppintva hagyja jóvá a kívánt beállítást.
- A beállításokból való kilépéshez koppintson a(z)  szimbólumra.





### Hőmérséklet mértékegységének °C/°F módosítása

- Koppintson a(z)  szimbólumra.
- Simítson balra vagy jobbra, ameddig középen meg nem jelenik a °C vagy °F.
- Koppintson a °C vagy °F jelre a hőmérséklet mértékegységének módosításához.

Megjelenik a °C vagy °F.





- A beállításokból való kilépéshez koppintson a(z)  szimbólumra.

### A bemutató üzemmód kikapcsolása

- Koppintson a(z)  szimbólumra.
- Koppintson a(z)  szimbólumra.
- Simítson balra vagy jobbra, amíg középen meg nem jelenik a(z)  szimbólum.
- Koppintson a(z)  szimbólumra.



Miután kikapcsolták a bemutatótermi üzemmódot , a borhűtő leáll, és újra be kell kapcsolni.

### A beállítások visszaállítása a gyári beállításokra

- Koppintson a(z)  szimbólumra.
- Simítson balra vagy jobbra, amíg középen meg nem jelenik a(z)  szimbólum.
- Koppintson a(z)  szimbólumra.  
Ekkor megjelenik a(z)  szimbólum.
- Koppintson a(z)  szimbólumra.

A borhűtő leáll, és ismét be kell kapcsolni.

### Active AirClean szűrő kijelzőjének aktiválása

- Koppintson a(z)  szimbólumra.
- Simítson balra vagy jobbra, amíg középen meg nem jelenik a(z)  szimbólum.
- Koppintson a(z)  szimbólumra.

Ha az Active AirClean szűrőjének kijelzője aktiválva van, a (z)  narancssárgán világít.

- A beállításokból való kilépéshez koppintson a(z)  szimbólumra.

# Tisztítás és ápolás

A borhűtő belsejében lévő típustáblát tilos eltávolítani. Meghibásodás esetén szükség lesz rá.

Ügyeljen arra, hogy ne jusson víz az elektronikába vagy a világításba.

 A behatoló nedvesség károsodást okozhat.

A gőztisztító készülék gőze károsíthatja a műanyag részeket és az elektromos alkatrészeket.

Ne használjon gőztisztító készüléket a borhűtő tisztításához.

 A bevitt szennyeződés ártalmas lehet az egészségre.

A kívülről bevitt szennyeződések (pl. élelmiszer- vagy italmaradványok is) a megnövekedett hőmérsékleten és páratartalom mellett elősegíthetik a penész növekedését a borhűtőben.

Csak tiszta borospalackokat és tiszta tartozékokat helyezzen a borhűtőbe.

## Útmutatások a tisztítószer kiválasztásához

A borhűtő belsejében csak élelmiszerekre ártalmatlan tisztító- és ápolószereket használjon.

A felületek károsodásának elkerülése érdekében **ne** használjon a tisztításhoz

- szóda-, ammónia-, sav- vagy kloridtartalmú tisztítószerket
- vízkőoldó tisztítószerket
- dörzsölő hatású tisztítószerket (pl. súrolóport, folyékony súrolószert, súrolóköveket)
- oldószertartalmú tisztítószerket
- nemesacél tisztítószerket

- mosogatógéphez való tisztítószerket
- sütőtisztító spray-ket
- üvegkerámia főzőlapokhoz használható tisztítószerket (kivéve az üveg előlapokhoz használható termékeket)
- üvegtisztítót (kivéve az üveg előlapokhoz használható termékeket: enyhén alkoholos üvegtisztító, mely semmilyen adalékot, pl. citrust vagy hasonló anyagot nem tartalmaz)
- kemény súrolószivacsot és kefét (pl. edénysúroló szivacsot)
- tisztítóradírt
- éles fémpengét

A tisztításhoz tiszta szivacskendőt, langyos vizet és kevés kézi mosogatószert ajánlunk.

## A borhűtő előkészítése a tisztításhoz

- Kapcsolja ki a borhűtőt.

A kijelzőn megjelenik a(z)  szimbólum, és a hűtés kikapcsol.

- Vegye ki a borospalackokat a borhűtőből, és tárolja őket hűvös helyen.
- Szükség esetén vegye ki az összes kivethető részt a tisztításhoz (lásd az „Áttekintés“ c. fejezet, „Belső tér kialakítása“ részét).
- A farostélyok tisztítása előtt távolítsa el a feliratozóléceket (Noteboardokat).

## A belső tér tisztítása

Rendszeresen, legalább havonta egyszer tisztítsa meg a borhűtőt.

Ha a szennyeződések hosszabb ideig vannak a felületen, bizonyos körülmények között már nem távolíthatók el.

A felületek elszíneződhetnek vagy megváltozhatnak.

A legjobb, ha azonnal eltávolítja a szennyeződéseket.

- A belső teret tiszta szivacskendővel, langyos vízzel és egy kevés kézi mosogatószerrel tisztítsa meg.
- Minden alkatrészt kézzel tisztítson meg, ne a mosogatógépben.
- Minden **fából** készült részt nyirkos kendővel tisztítson meg, **nem** szabad nedvesnek lenniük.

⚠ A helytelen tisztítószer károkat okozhat.

A feliratozólécek (Noteboardok) tisztítószerrel történő tisztítása azok bevonatának sérülését okozhatja.

A Noteboardokat csak tiszta vízzel tisztítsa.

- Tisztítás után mindent töröljön át először egy nedves, majd egy száraz törölkendővel.
- A borhűtő megfelelő szellőzésének biztosítása és a szagképződés elkerülése érdekében hagyja még egy kis időre nyitva a borhűtő ajtaját.

## Az Active AirClean szűrő (szag-szűrő) cseréje

Az új Active AirClean szűrőt a Miele ügyfélszolgálatán, a szakkereskedőnél vagy a Miele webáruházában szerezheti be.

Az Active AirClean szűrő a feliratozólécek (Noteboardok) mögött a bortemperáló zónák között található.

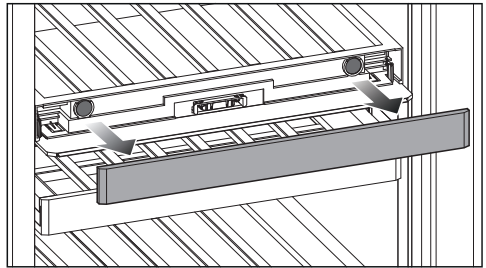

- Húzza le a Noteboardot.

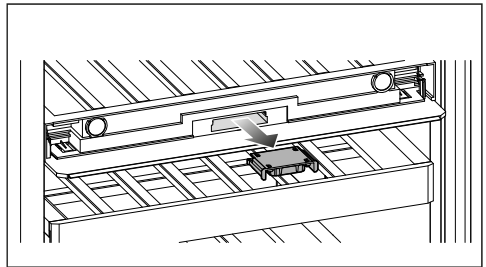

- Húzza ki a szűrőtartót.

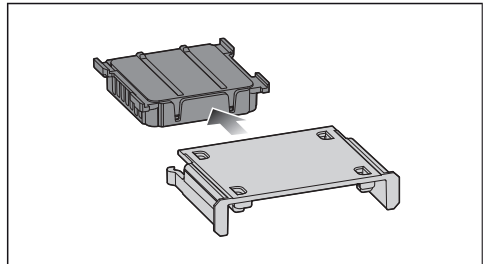

- Húzza ki a használt Active AirClean szűrőt.

## Tisztítás és ápolás

- Ártalmatlanítsa a használt Active AirClean szűrőt a háztartási szeméttel.

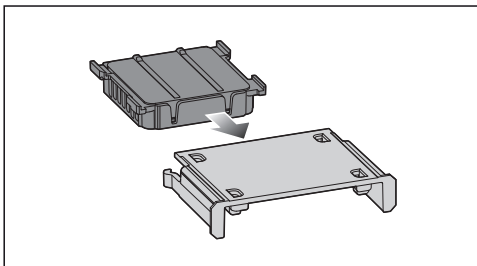

- Helyezze be az új Active AirClean szűrőt a szűrőtartóba.

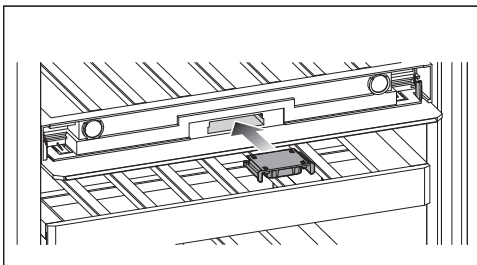

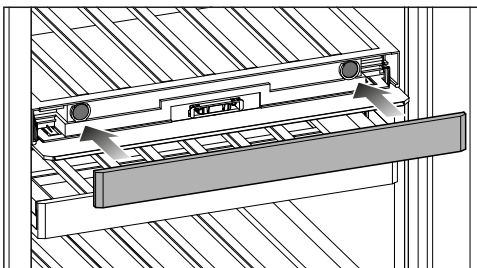

- Helyezze be a szűrőtartót az új Active AirClean szűrővel.



- Helyezze fel a Noteboardot.

### Hagyja jóvá az Active AirClean szűrő cseréjét

- Érintse meg a kijelzőn a(z)  szimbólumot.

 szimbólum kialszik a kijelzőn, és az időszámoló visszaáll.

### A készülékfront és az oldalfalak tisztítása

Ha a szennyeződések hosszabb ideig a felületen maradnak, előfordulhat, hogy már nem távolíthatók el. A felületek elszíneződhetnek vagy megváltozhatnak.

Legjobb, ha rögtön eltávolítja a szennyeződések a készülékfrontról és az oldalfalokról.

Minden felület érzékeny a karcolásokra, továbbá a felületek elszíneződhetnek vagy megváltozhatnak, ha nem megfelelő tisztítószerrel kerülnek érintkezésbe.

Olvassa el e fejezet elején az „Útmutatások a tisztítóeszközökhöz” információit.

- Tisztítsa meg a felületeket tiszta szivacskendővel, kézi mosogatószerrel és meleg vízzel. A tisztításhoz használhat egy tiszta, nedves mikroszálás kendőt tisztítószer nélkül.
- Tisztítás után törölje át tiszta vízzel, és egy puha kendővel mindent töröljön szárazra.
- A készülékajtókat üvegtisztítóval tisztítsa meg.



## Az ajtó-tömítés tisztítása



A helytelen tisztítás károkat okozhat.

Az ajtó-tömítés olajjal vagy zsírokkal való kezelése porózussá teheti az ajtó-tömítést.

Ne olajozza vagy zsírozza be az ajtó-tömítést.

- Csak tiszta vízzel tisztítsa meg rendszeresen az ajtó-tömítést, majd alaposan törölje szárazra egy kendővel.

## A szellőzőrések tisztítása

A porlerakódások növelik az energiafogyasztást.

- Tisztítsa rendszeresen a szellőzőréseit egy ecsettel vagy porszívóval (ehhez használja pl. a Miele porszívókhoz való szívóecsetet).

## A tisztítás után

- Tegyen vissza minden alkatrészt a borhűtőbe.
- Kapcsolja be a borhűtőt.
- Helyezze a borospalackokat a borhűtőbe, és csukja be a készülék ajtaját.

## Automatikus leolvasztás

A bortemperáló hűtő automatikusan leolvad.

## Problémák elhárítása

A legtöbb üzemzavart és hibát ön is el tudja hárítani. Sok esetben időt és költséget takaríthat meg, mivel nem kell hívnia az ügyfélszolgálatot.





A [www.miele.hu/support/customer-assistance](http://www.miele.hu/support/customer-assistance) oldalon tájékozódhat a zavarok önálló elhárításának módjáról.



Lehetőleg ne nyissa ki a készülék ajtaját a hiba elhárításáig, hogy a hidegvesztéséget olyan kis értéken tartsa, amennyire csak lehetséges.













Probléma	Ok és elhárítás
<b>A kompresszor egyre gyakrabban és hosszabb időre kapcsol be, a hőmérséklet a borhűtőben csökken.</b>	A szellőzőrések el vannak torlaszolva vagy porosak. ■ Ne takarja el a szellőzőréseket. ■ Rendszeresen portalanítsa a szellőzőréseket.
	A készülékajtót túl gyakran nyitották ki. Vagy nagyobb mennyiségű borospalackot tároltak be frissen. ■ A készülékajtót csak szükség esetén és csak a lehető legrövidebb időre nyissa ki. Kis idő után magától visszaáll a szükséges hőmérséklet.
	Nincs megfelelően becsukva a készülék ajtaja. ■ Csukja be a készülék ajtaját. Kis idő után magától visszaáll a szükséges hőmérséklet.
	A környezeti hőmérséklet túl magas. Minél magasabb a környezeti hőmérséklet, annál hosszabb ideig működik a kompresszor. ■ Vegye figyelembe a „Telepítés“ c. fejezet „Felállítási hely“ c. részének útmutatásait.
	A hőmérséklet a borhűtőben túl alacsonyra van beállítva. ■ Állítsa be a megfelelő hőmérsékletet.

















## A bortemperáló hűtővel kapcsolatos általános problémák

Probléma	Ok és elhárítás
<b>Az alsó bortemperáló zónában nem alakul ki a kívánt páratartalom.</b>	<p>A környezeti hőmérséklet túl magas vagy túl alacsony.</p> <ul style="list-style-type: none"> <li>■ Gondoskodjon a 19–28 °C körüli ideális környezeti hőmérsékletről.</li> </ul>
	<p>Túl magasra állította be az alsó bortemperáló zóna hőmérsékletét.</p> <ul style="list-style-type: none"> <li>■ Borainak hosszú távú tárolására 12 és 14 °C közötti hőmérséklet javasolt.</li> </ul>
	<p>A környezeti páratartalom túl alacsony.</p> <ul style="list-style-type: none"> <li>■ Ha a környezeti páratartalom nagyon alacsony, előfordulhat, hogy a bortemperáló zónákban nem lehet magas páratartalmat elérni.</li> </ul>
	<p>A borhűtő páratartalma függ az ajtónyitás gyakoriságától és időtartamától, a környezeti hőmérséklettől és páratartalomtól, a terheléstől és a készülék beállításaitól.</p>
<b>Nem szólal meg figyelmeztető hang, noha a készülékajtó hosszabb ideje nyitva áll.</b>	<p>Ez nem hiba. A beállítási módban ki lett kapcsolva a figyelmeztető hang. Ha szeretné újra bekapcsolni a hangos riasztást:</p> <ul style="list-style-type: none"> <li>■ Koppintson a(z)  szimbólumra.</li> <li>■ Simítson balra vagy jobbra, amíg középen meg nem jelenik a(z)  szimbólum.</li> <li>■ Koppintson a(z)  szimbólumra.</li> <li>■ A szegmenssávon balra vagy jobbra simítva válassza ki a kívánt hangerőt.</li> <li>■ A szegmenssávra koppintva hagyja jóvá a kívánt beállítást.</li> </ul> <p>Ha a figyelmeztető és egyéb hangjelzések be vannak kapcsolva, a(z)  orange szimbólum látható a kijelzőn.</p>





# Problémák elhárítása

## Üzenetek a kijelzőn

	Ok és elhárítás
<b>A kijelzőn világít a(z) , a borhűtőnek nincs hűtőteljesítménye, ugyanakkor a borhűtő kezelőszervei, valamint a belső világítás működik.</b>	<p>A bemutatótermi üzemmód be van kapcsolva.</p> <ul style="list-style-type: none"><li>■ Koppintson a(z)  szimbólumra.</li><li>■ Koppintson a(z)  szimbólumra.</li><li>■ Simítson balra vagy jobbra, amíg középen meg nem jelenik a(z)  szimbólum.</li><li>■ Koppintson a(z)  szimbólumra.</li></ul> <p>Miután kikapcsolták a bemutatótermi üzemmódot , a borhűtő leáll, és újra be kell kapcsolni.</p>
<b>A kijelzőn nem jelenik meg semmi. A kijelző sötét.</b>	<p>A Sabbath üzemmód  be van kapcsolva: a belső világítás le van kapcsolva, és a borhűtő hűt.</p> <ul style="list-style-type: none"><li>■ Koppintson a fekete kijelzőre.</li></ul> <p>Ekkor megjelenik a(z)  szimbólum.</p> <ul style="list-style-type: none"><li>■ Koppintson a(z)  szimbólumra.</li></ul> <p>A(z)  szimbólum narancssárgán világít.</p> <ul style="list-style-type: none"><li>■ Koppintson ismét a(z)  szimbólumra.</li></ul> <p>Amikor a Sabbath üzemmód ki van kapcsolva, a(z)  szimbólum fehéren világít.</p>
	<p>A kijelző nincs megfelelően csatlakoztatva a borhűtőhöz.</p> <ul style="list-style-type: none"><li>■ Nem megfelelően végezték el az ajtónyitási irány cseréjét? Ellenőrizze utólag újra a borhűtő és a kijelző közötti csatlakozót (lásd a mellékelt szerelési útmutatót).</li></ul>
	<p>Az <b>energiatakarékos üzemmód</b> be van kapcsolva: ha a kijelzőt egy ideig nem érinti meg, a kijelző energiatakarékos üzemmódba kapcsol, és elsötétül.</p>
<b>A kijelzőn megjelenik a(z) , a borhűtő nem reagál.</b>	<p>A reteszelési funkció be van kapcsolva.</p> <ul style="list-style-type: none"><li>■ Nyissa ki a borhűtőt rövid időre, vagy kapcsolja ki teljesen a reteszelési funkciót (lásd a „Beállítások személyre szabása“ c. fejezetet).</li></ul>

	Ok és elhárítás
<b>A kijelzőn világít a , továbbá megszólal egy hangjelzés.</b>	<p>Az ActiveAirClean szűrő kijelzője  emlékezteti önt, ha az ActiveAirClean szűrőt cserélni kell.</p> <ul style="list-style-type: none"> <li>■ Cserélje ki az ActiveAirClean szűrőt (lásd „Tisztítás és ápolás” c. fejezet, „Az ActiveAirClean szűrő cseréje” részét). Hagyja jóvá az ActiveAirClean szűrő cseréjét azáltal, hogy megérinti a kijelzőn a(z)  gombot.</li> </ul> <p>A(z)  piktogram kialszik a kijelzőn.</p>
<b>A kijelzőn sárgán világít a(z)   szimbólum, ezenkívül egy figyelmeztető hangjelzés is megszólal, a belső világítás pedig villog.</b>	<p>Az <b>ajtóriasztás</b> aktiválódott.</p> <ul style="list-style-type: none"> <li>■ Koppintson a(z)   szimbólumra.</li> </ul> <p>A figyelmeztető hang elnémul, a(z)   szimbólum eltűnik, a belső világítás pedig folyamatosan világít.</p>
<b>Egy borteperáló zónában pirosan világít a(z)  , továbbá megszólal egy figyelmeztető hangjelzés.</b>	<p>Aktiválva van a hőmérsékleti riasztás, az érintett borteperáló zóna a beállított hőmérséklethez képest túl meleg vagy túl hideg.</p> <ul style="list-style-type: none"> <li>■ Koppintson a(z)   szimbólumra.</li> </ul> <p>  kialszik, és a figyelmeztető hang elhallgat.</p> <p>Az érintett borteperáló zóna hőmérséklet-kijelzőjén kb. 1 percen át az a legmelegebb hőmérséklet villog, ami addig a borteperáló zónában uralkodott. Végül a hőmérséklet-kijelző az aktuális hőmérsékletre vált a borteperáló zónában.</p> <p>A villogó hőmérséklet-kijelzőből korábban is kiléphet:</p> <ul style="list-style-type: none"> <li>■ Érintse meg az alsó borteperáló zóna hőmérséklet-kijelzőjét.</li> </ul> <p>A legmelegebb hőmérséklet kijelzése törlődik. Ezután a hőmérséklet-kijelzőn ismét a borteperáló zóna tényleges pillanatnyi hőmérséklete jelenik meg.</p> <ul style="list-style-type: none"> <li>■ Szüntesse meg a riasztási állapotot.</li> </ul>

## Problémák elhárítása

	Ok és elhárítás
<p><b>A kijelzőn pirosan világít a(z)  szimbólum, továbbá megszólal egy figyelmeztető hangjelzés.</b></p>	<p>A kijelzőn áramkimaradás jelenik meg: a borhűtőben a hőmérséklet az elmúlt napokban vagy órákban túl magasra emelkedett egy áramkimaradás vagy áramszünet miatt.</p> <ul style="list-style-type: none"> <li>■ Koppintson a(z)  szimbólumra.</li> </ul> <p> kialszik, és a figyelmeztető hang elhallgat.</p> <p>A hőmérséklet-kijelzőn kb. 1 percig villogva megjelenik az a legmagasabb hőmérséklet, amely eddig a borhűtőben uralkodott. Végül a hőmérséklet-kijelző az aktuális hőmérsékletre vált.</p> <p>A villogó hőmérséklet-kijelzőből korábban is kiléphet:</p> <ul style="list-style-type: none"> <li>■ Koppintson a hőmérséklet-kijelzőre.</li> </ul> <p>A legmelegebb hőmérséklet kijelzése törlődik. Ezután a hőmérséklet-kijelzőn ismét a tényleges pillanatnyi hőmérséklet jelenik meg. A borhűtő az utolsó hőmérséklet-beállítással működik tovább.</p> <ul style="list-style-type: none"> <li>■ Szüntesse meg a riasztási állapotot.</li> </ul>
<p><b>A kijelzőn pirosan világít a(z)  szimbólum, és egy F betűből és számokból álló hibakód is megjelenhet. Kiegészítőleg megszólal egy figyelmeztető hang.</b></p>	<p>Üzemzavar áll fenn.</p> <ul style="list-style-type: none"> <li>■ A kijelzőn a(z)  szimbólumra koppintva kapcsolja ki a figyelmeztető hangjelzést.</li> <li>■ Hívja az ügyfélszolgálatot.</li> </ul> <p>A hiba bejelentésekor meg kell adnia a kijelzett hibakódot, továbbá a borhűtője modellazonosítóját és sorozatszámát. Ezeket az információkat közvetlenül megjelenítheti a kijelzőn:</p> <ul style="list-style-type: none"> <li>■ Érintse meg ehhez a kijelzőn a(z)  szimbólumot.</li> </ul> <p>A kijelzőn megjelennek a szükséges készülékadatok. A(z)  megnyomásával léphet ki az információk megjelenítéséből; ekkor újra megjelenik a hibakód.</p> <p>A borhűtőt közvetlenül a hibaüzenetből is kikapcsolhatja.</p> <p>Egy készülékhiba jelenik meg: ez az üzenet mindig prioritást kap, és azonnal megszakít minden egyéb folyamatban lévő beállítást.</p> <p>A készülékhiba a már fennálló ajtó- és/vagy hőmérsékleti riasztás előtt jelenik meg.</p>

## Belső világítás

Probléma	Ok és elhárítás
----------	-----------------



A szabadon lévő, áramot vezető részek áramütést okozhatnak.









Ha leveszi a lámpaburkolatot, érintkezésbe kerülhet az áramot vezető részekkel. Ne távolítsa el a lámpaburkolatot. A LED-világítást kizárólag az ügyfélszolgálat javíthatja és cserélheti ki.



Sérülésveszély a LED-világítás miatt.

Ez a világítás az RG 2 rizikóbesorolásnak felel meg. Ha a burkolat hibás, károsíthatja a szemet.

Hibás lámpaburkolat esetén ne nézzen optikai eszközökkel (nagyítóval stb.) közelről közvetlenül a világításba.

Probléma	Ok és elhárítás
<b>A belső világítás nem működik.</b>	A borhűtő nincs bekapcsolva. ■ Kapcsolja be a borhűtőt.
	A Sabbath üzemmód  be van kapcsolva: a kijelző sötét és a borhűtő hűt. ■ Koppintson a fekete kijelzőre. Ekkor megjelenik a(z)  szimbólum. ■ Koppintson a(z)  szimbólumra. A(z)  szimbólum narancssárgán világít. ■ Koppintson ismét a(z)  szimbólumra. Amikor a Sabbath üzemmód ki van kapcsolva, a(z)  szimbólum fehéren világít.
	A belső világítás nyitott készülékajtó mellett kb. 15 perc után a túlmelegedés miatt automatikusan kikapcsol. Ha nem ez az ok, akkor hiba áll fenn. ■ Hívja az ügyfélszolgálatot.
<b>A belső világítás zárt készülékajtónál is világít.</b>	Ez nem hiba. A bemutató világítás be van kapcsolva. ■ A bemutató világítás kikapcsolásához érintse meg a bemutató világítás  érintógombot a kijelzőn. A(z)  érintógomb már nem világít narancssárgán.

# Ügyfélszolgálat

A [www.miele.hu/service](http://www.miele.hu/service) weboldalon tájékozódhat a hibák önálló elhárításának módjáról és a Miele alkatrészekről.

## Kapcsolat üzemzavar esetén

Ha olyan meghibásodást észlel, amelyet saját maga nem tud elhárítani, értesítse pl. a Miele szakkereskedőjét vagy a Miele Ügyfélszolgálatát.

A Miele Ügyfélszolgálatához időpontot foglalhat az interneten a [www.miele.hu/service](http://www.miele.hu/service) oldalon.

A Miele Ügyfélszolgálat elérhetőségei megtalálhatók ennek a dokumentumnak a végén.

Az Ügyfélszolgálatnak szüksége lesz a modellazonosítóra és a sorozatszámra (sor.sz./azon./sz.). Mindkét adat megtalálható a hűtőkészülék belsejében elhelyezett típus táblán vagy modelltől függően a beállítási módban az Információk **i** részben.

## EPREL-adatbázis

2021. március 1-jétől az energiacímkézésel és a környezettudatos tervezésre vonatkozó követelményekkel kapcsolatos információk az európai termékadatbázisban (EPREL) található meg. A termékadatbázis a <https://eprel.ec.europa.eu/> linken érhető el. A felületen a rendszer megkéri, hogy adja meg a modellazonosítót.

A modellazonosító megtalálható a hűtőkészülék belsejében elhelyezett típus táblán vagy modelltől függően a beállítási módban az Információk **i** részben.

<b>Miele</b>			
XXXXXX	Nr. XX/XXXXXXXXX.		
WEINTEMPERIER-SCHRANK-INTERIO-MODELL MULTI-TEMPERATURE WINE STORAGE CABINET-UNDERVORKTOP ARMOIRE DE HISEEN TEMP. DES VINS-MOD. ENCASTRABLE SOUS PLAN FRIGORIF. ACONDICIONAMTO. VINO-SMONTABLE POTRUBAJO ENGRERA ВИННИЙ ТЕМПЕРАТУРНИЙ ШКАФ			
Klasse/Class Classe/Clase SN-ST	Ap-Typ/AP-Type /AP-Type/AP-Tipo	Bruttinhalt/Gross Capacity Volume Brut/Capacitat Bruta XXXX l	Gefriervermögen/Freezing Capacity Pouvoir de Congel/Capac. Congeladora
Nährhalt Nutr.Capacity Volume U <sub>B</sub> Capac. Util	Gas /K /G /WINE /KALT Tot /R /F /WINE /CHILL Tot /R /C Tot /F /C /WINE /CHILL	<b>R600a: XXg</b>	

## Garancia

További információkat a mellékelt garancia feltételekben talál.



### **Univerzális mikroszálas kendő**

A mikroszálas kendő segít az ujjlenyomatok és enyhébb szennyeződések eltávolításában a nemesacél előlapokon, kiegészítőpaneleken, ablakokon, bútorokon, autóüvegen stb.

### **MicroCloth készlet**

A MicroCloth készlet egy univerzális, egy üveghez való és egy fényesítőkendőből áll.

A kendők különösen szakadásállóak és strapabíróak. A nagyon finom mikroszálaiknak köszönhetően a kendők magas tisztítási teljesítményt érnek el.

### **MicroCloth HyClean**

A MicroCloth HyClean egy antibakteriális univerzális kendő, amely rendkívül szakadásálló és strapabíró. Szárazon vagy nedvesen, tisztítószerrel vagy anélkül is használható.

### **Active AirClean szűrő**

Az Active AirClean szűrő borteperálózónák között gondoskodik az optimális légcsereőről, és ezáltal a kiváló levegőtisztaságról.

### **Szerelőkészlet Side-by-Side felállításhoz**

A borhűtő és egy további hűtőszekrény/borhűtő „Side-by-Side“ felállításához szüksége van a Side-by-Side szerelőkészletre.

Utólag vásárolható tartozékok a Miele webshopjában rendelhetők. Ezeket a termékeket a Miele Ügyfélszolgálatán (lásd ennek a használati útmutatónak a végén) vagy a Miele szakkereskedőknél is megvásárolhatja.

# Telepítés

## Felállítási hely

 A magas páratartalom károsodást okozhat.

Ha magas a páratartalom, kondenzátum csapódhat le a borhűtő külső felületein.

Ez a kondenzvíz a készülék külső falainak rozsdásodását okozhatja.

A borhűtőt jól szellőző, száraz és/vagy klimatizált helyiségben helyezze el.

Felállítás után győződjön meg arról, hogy a készülék ajtaja megfelelően csukódik, és a szellőzőrések megadott keresztmetszeteit betartotta.

 A hőleadó készülékek tüzet és károkat okozhatnak.

A hőleadó készülékek meggyulladhatnak és felgyújthatják a borhűtőt.

Hőleadó készülékeket, mint pl. minisütők, kettős főzőlapok vagy szendvicsütők, ne helyezzen a borhűtőre.

 A nyílt láng égés és károsodás veszélyével jár.

A nyílt láng felgyújthatja a borhűtőt.

Tartsa távol a borhűtőtől a nyílt lángokat, például a gyertyát.

Egy száraz, jól szellőző helyiség megfelelő.

A felállítási hely kiválasztásakor vegye figyelembe, hogy a borhűtő energiafogyasztása megnő, ha fűtőtest, tűzhely vagy más hőforrás közvetlen közelében helyezze el.

Kerülje a közvetlen napsugárzást.

Minél magasabb a környezeti hőmérséklet, annál hosszabb ideig működik a kompresszor, és annál nagyobb az energiafogyasztás.

A borhűtő felállításánál vegye figyelembe a következőket:

- A dugaszolóaljzat ne a készülék hátoldalánál helyezkedjen el, és legyen vészhelyzetben könnyen hozzáférhető helyen.
- A hálózati csatlakozódugó és a hálózati csatlakozókábel nem érhet a borhűtő hátuljához, mivel a borhűtő rezgései károsíthatják azokat.
- Egyéb készülékeket se csatlakoztasson a készülék hátoldalánál lévő dugaszolóaljzatokba.
- A borhűtő felállításakor ügyeljen arra, hogy ne csípődjön be vagy ne sérüljön meg a csatlakozókábel.
- Tilos a készülék hátoldalánál elosztókat vagy elosztósorokat, illetve egyéb elektronikus készülékeket (pl. halogéntranszformátorokat) elhelyezni vagy üzemeltetni.
- A padlónak a felállítási helyen vízszintesnek, egyenletesnek, és a környező padlóval egyező magasságúnak kell lennie.

## Klímaosztály

A borhűtőt egy meghatározott klímaosztályra (környezeti hőmérséklet-tartományra) terveztük, amelynek a határértékeit be kell tartani. A klímaosztály a borhűtő belső terében lévő típus táblán látható.

Klímaosztály	Környezeti hőmérséklet
SN	10 és 32 °C között
N	16 és 32 °C között
ST	16 és 38 °C között
T	16 és 43 °C között
SN-ST	10 és 38 °C között
SN-T	10 és 43 °C között

Alacsonyabb környezeti hőmérséklet esetén a kompresszor ritkábban kapcsol be, így a borhűtő bizonyos körülmények között nem fogja tudni tartani a szükséges hőmérsékletet.

## Szellőzési követelmények



A nem megfelelő szellőzés tűz- és sérülésveszélyt okoz.

Ha a borhűtő nincs megfelelően szellőztetve, a kompresszor gyakrabban indul be, és hosszabb ideig működik. Ez megnövekedett energiafogyasztáshoz és a kompresszor megnövekedett üzemi hőmérsékletéhez vezet, ami a kompresszor károsodásához vezethet.

Ügyeljen a borhűtő megfelelő szellőzésére.

Mindenképpen tartsa be a szellőzőrészek megadott keresztmetszeit.

A szellőzőnyílásokat nem szabad letakarni vagy eltorlaszolni.

Ezenkívül rendszeresen portalanítani kell.

A borhűtő hátoldalán a levegő felmelegszik. Ezért kell kifogástalan légelvezetést biztosítani (lásd a „Készülék méretek” c. fejezetet).

# Telepítés

## Több borhűtő/hűtőszekrény felállítása

 A készülék külső falain lecsapódó kondenzvíz károkat okozhat.

Ha magas a páratartalom, kondenzátum csapódhat le a borhűtők külső falai között, ami rozsdásodáshoz vezethet.

Alapvetően **ne** helyezzen borhűtőt további borhűtőkkel/hűtőszekrényekkel **közvetlenül** egymás mellé.

Legalább 70 mm-es távolságnak kell lennie a borhűtők/hűtőszekrények között.

Ez a borhűtő „Side-by-Side” módon is felállítható bizonyos beépített oldalfali fűtéssel rendelkező modellekkel.

**Tanács:** Kérjük, érdeklődjön a szakkereskedőjénél, hogy az ön bortemperáló hűtőjéhez milyen kombinációk lehetségesek.

## Az ajtó nyitási irányának módosítása

A borhűtőt jobb oldali nyitási irányval szállítjuk. Ha bal oldali zsanérra van szükség, az ajtózsanéért meg kell cserélni (lásd a mellékelt szerelési útmutatót).

**Tanács:** Terítsen megfelelő alátétet a borhűtő elé, hogy megóvja a készülék ajtaját és a padlót a sérülésektől az ajtónyitási irány megcserélése során.

 Sérülés- és kárveszély a feszültség alatt álló alkatrészek miatt.

Az ajtónyitási irány cseréjénél feszültség alatt álló részekkel érintkezik.

Húzza ki a hálózati csatlakozót, mielőtt elvégzi az ajtónyitási irány cseréjét.

 Sérülés és károsodás veszélye az ajtó nagy súlya miatt.

Ha az ajtózsanér cseréjét egyetlen személy végzi, fokozott sérülés- és károsodásveszély áll fenn.

Az ajtó nyitási irányának cseréjéhez feltétlenül vegye igénybe egy 2. személy segítségét.

## A mellékelt távtartó felszerelése

A megadott energiafogyasztás elérése és a magas környezeti hőmérsékleten fellépő páralecsapódás elkerülése érdekében használja a fali távtartókat. A felszerelt fali távtartókkal a borhűtő mélysége kb. 15 mm-rel nő.

Semmilyen hatással nincs a borhűtő működőképességére, ha nem használja a fali távtartókat. Ha azonban a készülék faltól mért távolsága kisebb, az energiafogyasztás kissé megnőhet.

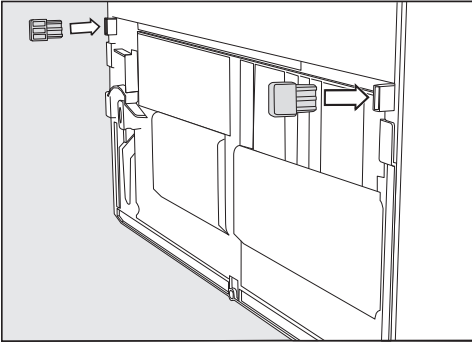

- Szerelje fel a fali távtartókat a borhűtő hátulján bal és jobb oldalra lent.

## A borhűtő felállítása

⚠ A borhűtő eldőlése sérülést és károsodást okozhat.

Ha a borhűtőt egyetlen személy állítja fel, fokozott sérülés- és károsodásveszély áll fenn.

A borhűtőt mindenképpen egy másik személy segítségével állítsa fel.

⚠ Károsodás- és sérülésveszély a készülékajtó ütődése miatt.

A készülékajtó nekiütődhet a helyiség falának, és megrongálódhat. Az üvegajtós modelleknél a megsérült üveg személyi sérülést is okozhat.

Védje a készülékajtót az ütődéstől, például a helyiség falán elhelyezett filc ütközésvédővel.

⚠ Fennáll a padló sérülésének veszélye.

A borhűtő mozgatása kárt okozhat a padlóban.

Érzékeny padlófelületen óvatosan mozgassa a borhűtőt.

A felállítás megkönnyítése érdekében a borhűtő hátoldalán felül szállítási fogantyú, alul pedig szállítási görgők találhatók.

**Tanács:** A borhűtőt kizárólag üresen állítsa fel.

- A borhűtőt már most lehetőleg a tervezett felállítási hely közelében helyezze el.
- Csatlakoztassa a borhűtőt az elektromos hálózathoz a „Telepítés“ c. fejezet „Elektromos csatlakoztatás“ részében leírtaknak megfelelően.
- Óvatosan mozgassa a borhűtőt a tervezett felállítási helyre.

## Telepítés

- Állítsa a borhűtőt a fali távtartókkal (ha fel vannak szerelve) vagy a készülék hátoldalával közvetlenül a falhoz.

### A borhűtő vízszintbe állítása

⚠ A készülék ajtajának kiesése vagy a borhűtő felborulása károsodásokat és sérüléseket okozhat.

Ha az alsó csapágybakon lévő kiegészítő állítható láb nem támaszkodik megfelelően a padlón, a készülék ajtaja kieshet, vagy a hűtőszekrény felborulhat.

Csavarja ki a mellékelt villáskulccsal az állítólábat addig, amíg a padlón fel nem fekszik.

Ezután csavarja ki az állítólábat még egy negyed fordulattal.

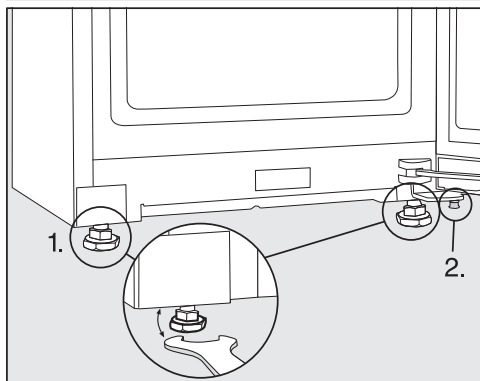

- Állítsa be a borhűtőt egy vízmérték és a mellékelt villáskulcs segítségével, és támassza alá az ajtót.

1. Állítsa be az először állítólábakat.
2. Csavarja ki a kiegészítő állítólábat addig, amíg az a padlón fel nem fekszik. Ezután csavarja ki az állítólábat még egy negyed fordulattal.

### A borhűtő beépítése konyhabútorba

A borhűtő a konyhaszekrénybe is beépíthető.

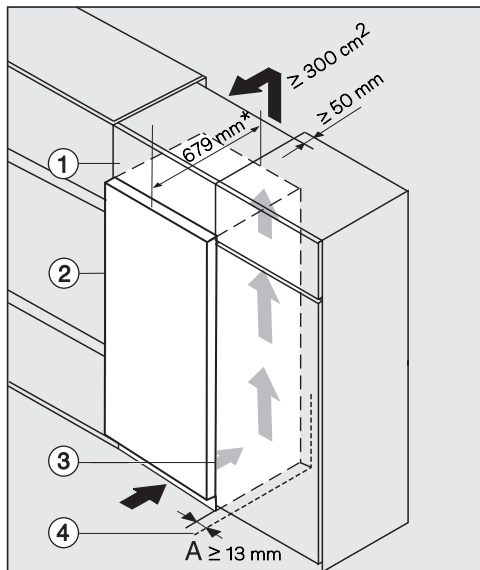

- ① Felső szekrény
- ② Borhűtő, ajtómélység = 75 mm
- ③ Konyhaszekrény
- ④ Fal

\* A felszerelt fali távtartóval rendelkező borhűtők mélysége kb. 15 mm-rel megnő.

 A nem megfelelő szellőzés tűz- és sérülésveszélyt okoz.

Ha a borhűtő nincs megfelelően szellőztetve, a kompresszor gyakrabban indul be, és hosszabb ideig működik. Ez megnövekedett energiafogyasztáshoz és a kompresszor megnövekedett üzemi hőmérsékletéhez vezet, ami a kompresszor károsodásához vezethet.

Ügyeljen a borhűtő megfelelő szellőzésére.

Mindenképpen tartsa be a szellőzőrészek megadott keresztmetszeteit.

A szellőzőnyílásokat nem szabad le-  
takarni vagy eltorlaszolni.

Ezenkívül rendszeresen portalanítani kell.

Minél nagyobb a szellőzőrés, annál energiatakarékosabban működik a kompresszor.

■ Állítsa fel a borhűtőt a konyhaszekrény mellett ③.

- A készülék előlapjának legalább az ajtó mélységéig ki kell emelkednie a konyhaszekrény elülső részéből. Ily módon biztosítható, hogy a készülékajtó akadálytalanul nyitódjon és záródjon.

- Ha a borhűtőt fal ④ mellett állítja fel, a zsanér felőli oldalon biztosítani kell az (A) távolságot a fal ④ és a borhűtő ② között.

- Annak érdekében, hogy a borhűtőt a konyhabútor magasságához illessze, egy alkalmas felső szekrényt ① lehet felszerelni a borhűtő fölé.

A felső szekrény teljes szélességében 50 mm mélységű szellőzőcsatornát kell biztosítani.

A munkafelület alatt legalább 300 cm<sup>2</sup> keresztmetszetű szellőzőt kell biztosítani, hogy a felmelegedett levegő akadálytalanul távozhasson.

# Telepítés

## Készülék méretek

### Felállítási méretek/felülnézet

Minden méret mm-ben van megadva.

A borhűtő megfelelő működése akkor biztosított, ha a megadott keresztmetszetű szellőzőnyílásokat szabadon hagyják.

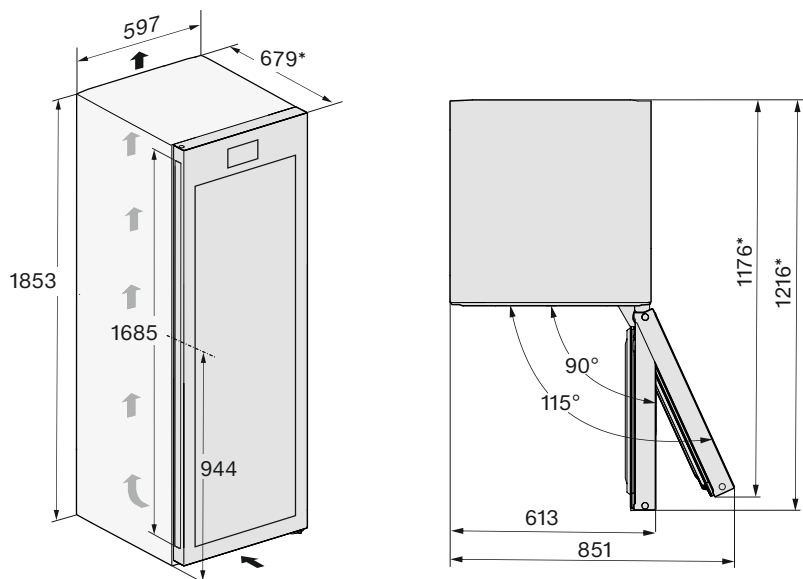

\* Felszerelt fali távtartók nélküli méret. A mellékelt fali távtartók használata esetén a készülék mélysége mintegy 15 mm-rel megnő.



## Side-by-Side felállítási méretek/felülnézet

További információkért olvassa el jelen fejezet „Több borhűtő/hűtőszekrény felállítása egymás mellé” című részét, valamint a Side-by-Side szerelőkészlethez mellékelt szerelési utasításokat.

Minden méret mm-ben van megadva.

A borhűtő/hűtőszekrény kifogástalan működése akkor biztosított, ha a megadott szellőnyílásokat szabadon hagyják.

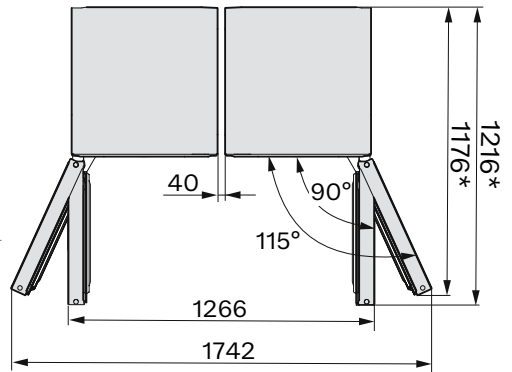
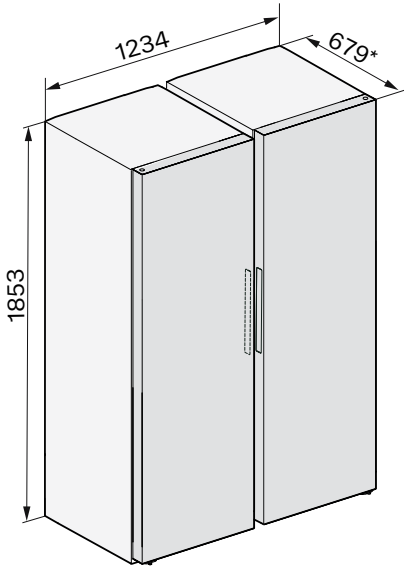

\* Felszerelt fali távtartók nélküli méret. A mellékelt fali távtartók használata esetén a készülék mélysége mintegy 15 mm-rel megnő.

# Telepítés

---

## Csatlakozások

Minden méret mm-ben van megadva.

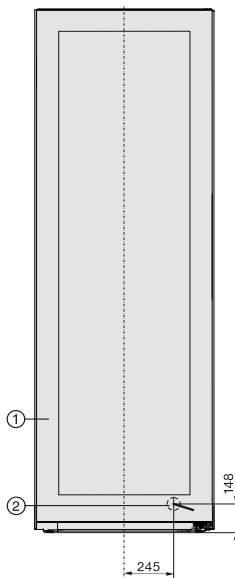

- ① Előlnézet
- ② Csatlakozókábel, hosszúság = 2 000 mm  
Hosszabb csatlakozókábel a Miele ügyfélszolgálatánál szerezhető be.

## Elektromos csatlakozás

A borhűtőt csak a mellékelt tápkábelrel szabad a védőérintkezős aljzathoz csatlakoztatni.

Úgy állítsa fel a borhűtőt, hogy a dugaszolóaljzat szabadon hozzáférhető legyen. Ha a dugaszolóaljzat nem szabadon hozzáférhető, akkor gondoskodjon arról, hogy a telepítési oldalon minden pólusnál legyen megszakító berendezés.

**⚠ Tűzveszély túlmelegedés miatt.**

A borhűtő elosztókkal vagy hosszabító kábelekkel való üzemeltetése a kábel túlterheltségéhez vezethet.

Biztonsági okokból ne használjon elosztókat és hosszabító kábeleket.

Az elektromos hálózatnak VDE 0100 szerinti kialakításúnak kell lennie.

Biztonsági okokból  típusú hibaáramvédőkapcsoló (RCD) használatát ajánljuk a házi villamos hálózatban a borhűtő elektromos csatlakoztatásához.

Sérült hálózati csatlakozókábelt csak ugyanolyan típusú speciális csatlakozókábellel szabad helyettesíteni (a Miele ügyfélszolgálatán kapható). A cserét biztonsági okokból csak a Miele ügyfélszolgálatára vagy egy megfelelően képzett szakember végezheti el.

A névleges teljesítményfelvételtől és a megfelelő biztosítékról ez a használati útmutató vagy a típustábla ad felvilágosítást. Vesse össze ezeket az adatokat a helyszíni elektromos csatlakozás adataival. Kétség esetén kérdezzen meg egy elektrotechnikai szakembert.

Az időszakos vagy folyamatos üzemelés lehetséges egy független, vagy hálózattal nem szinkronizált energiaellátó rendszeren (például sziget-hálózatok, backup rendszerek). Az üzemeltetés feltétele, hogy az energiaellátó rendszer megfelel-

jen az EN 50160 vagy hasonló szabvány előírásainak.

A házi elektromos hálózattal és ezzel a Miele termékkel kapcsolatban előírányzott óvintézkedéseket a működést és a működési módot tekintve sziget üzemben vagy hálózattal nem szinkronizált üzemen esetén is biztosítani kell, illetve azonos intézkedésekkel kell helyettesíteni a telepítésnél. Mint például a VDE-AR-E 2510-2 aktuális kiadványában leírtak szerint.

## Csatlakoztatási méretek

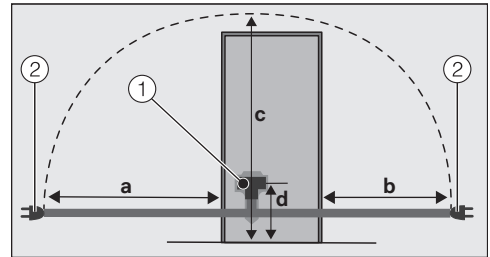

A hűtőszekrény/borhűtő hátoldala

- ① készülékcsatlakozó
- ② hálózati csatlakozó

a	b	c	d
1 800 mm	1 400 mm	2 100 mm	200 mm

## A borhűtő csatlakoztatása

- Dugja be a készülékcsatlakozót.

Ügyeljen arra, hogy a csatlakozó megfelelően a helyére illeszkedjen.

- Dugja be a borhűtő hálózati csatlakozóját a dugaszolóaljzatba.

A borhűtő most már csatlakoztatva van az elektromos hálózathoz.

## Megfelelőségi nyilatkozat

---

A Miele ezúton kijelenti, hogy ez a bor-temperáló hűtő a 2014/53/EU irányelvnek megfelel.

Az EU-megfelelőségi nyilatkozat teljes szövege a következő weboldalak egyikén érhető el:

- Termékek, letöltések: [www.miele.hu](http://www.miele.hu)
- Ügyfélszolgálat, információs anyagok, használati utasítások elérhetősége a termék nevének vagy gyári számának megadásával:  
<https://miele.hu/manual>

Frekvenciasáv	2,4000 GHz – 2,4835 GHz
---------------	----------------------------

Maximális adótel-  
jesítmény < 100 mW

A kommunikációs modul kezeléséhez és vezérléséhez a Miele saját vagy külső szoftvert használ, amelyek nem tartoznak úgynevezett nyílt forráskódú licencfeltételek hatálya alá. Ezek a szoftverek/szoftverkomponensek szerzői jogi védelem alatt állnak. Tiszteletben kell tartani a Miele és harmadik felek szerzői jogait.

Továbbá a készülékbe beépített kommunikációs modul olyan szoftverkomponenseket tartalmaz, amelyek nyílt forráskódú licencfeltételek mellett kerülnek továbbadásra. Ezeket a nyílt forráskódú komponenseket a hozzájuk tartozó szerzői jogi nyilatkozatokkal együtt, a mindenkori érvényes licencfeltételek másolatát, valamint adott esetben további információkat helyben, webböngésző és az IP-cím segítségével kérdezheti le ([http\[s\]://<IP-cím>/Licenses](http[s]://<IP-cím>/Licenses)). A nyílt forráskódú licencfeltételek ott feltüntetett felelősségi és jótállási szabályai csak a mindenkori jogtulajdonosokkal összefüggésben érvényesek.



**Miele Kft.**

H – 1027 Budapest

Bem József u. 1/B.

Tel: (06-1) 880-6400

E-mail: [info@miele.hu](mailto:info@miele.hu)

Internet: [www.miele.hu](http://www.miele.hu)

**Gyártó:****Miele & Cie. KG**

Carl-Miele-Straße 29

33332 Gütersloh

Németország

KWTS 4785 ...

hu-HU

M.-Nr. 12 547 470 / 01