

PFD 104 SCVi

- de** Kurzgebrauchsanweisung Gewerbegeschirrspüler
- en** Commercial dishwasher quick start guide
- es** Instrucciones breves de manejo del lavavajillas industrial
- fr** Mode d'emploi abrégé lave-vaisselle professionnel
- it** Istruzioni d'uso brevi per lavastoviglie industriale
- nl** Verkorte gebruiksaanwijzing professionele vaatwassers
- pt** Instruções de utilização resumidas das máquinas de lavar louça industriais

de 4

en 26

es 49

fr 71

it 93

nl 115

pt 137

Gerätebeschreibung	4
Geräteübersicht.....	4
Bedienfeld	5
Bestimmungsgemäße Verwendung	6
Sicherheitshinweise und Warnungen	8
Erste Inbetriebnahme	14
Grundeinstellungen.....	14
Sprache einstellen	14
Miele@home einrichten	14
Tageszeit einstellen	14
Wasserhärte einstellen	14
Tür öffnen.....	15
Tür schließen	16
Salz einfüllen	16
Klarspüler einfüllen.....	17
Betrieb	18
Anwendungsumfeld	18
Reiniger dosieren	18
Reiniger einfüllen	19
Geschirrspüler einschalten	20
Programm wählen	20
Anzeige der Programmdauer	21
Programm starten	21
Programmende	22
Geschirrspüler ausschalten	22
Programmübersicht	23
Technische Daten	24

de - Gerätebeschreibung

Geräteübersicht

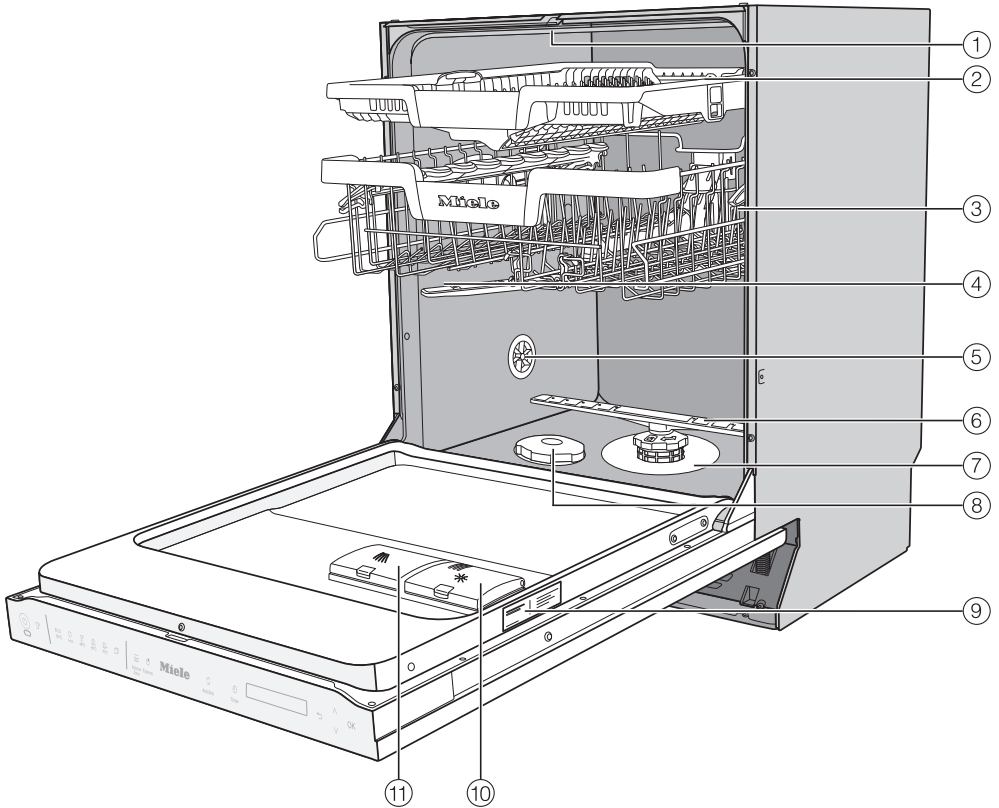

- ① Oberer Sprüharm
- ② 3D-MultiFlex-Schublade (je nach Modell)
- ③ Oberkorb (je nach Modell)
- ④ Mittlerer Sprüharm
- ⑤ Belüftung
- ⑥ Unterer Sprüharm
- ⑦ Siebkombination
- ⑧ Salzbehälter
- ⑨ Typenschild
- ⑩ Klarspülerbehälter
- ⑪ Reinigerfach

Bedienfeld



- ① Sensortaste *Ein/Aus*
Zum Ein- und Ausschalten des Geschirrspülers.
- ② Optische Funktionskontrolle
Zur Anzeige eines laufenden Spülprogramms bei geschlossener Tür.
- ③ Sensortaste Fernstart
Zur Aktivierung/Deaktivierung der Option „Fernstart“.
- ④ Programmauswahl
 - = Kurz
 - = Universal
 - = Intensiv
 - = Gläser
 - = ECO
 - = weitere Programme
- ⑤ Sensortaste Einstellungen
Öffnet das Menü Einstellungen.
- ⑥ Sensortaste Temperatur
Anzeige der aktuellen Temperatur.
- ⑦ Sensortaste Zusatztrocknung
Aktivierung der Trocknung.
- ⑧ Sensortaste Timer
Zur Wahl eines späteren Programmstarts.
- ⑨ Display
- ⑩ Sensortaste zurück
Zum Wechseln auf die vorherige Menüebene oder Verwerfen zuvor eingestellter Werte.
- ⑪ Sensortasten $\vee \wedge$
Zur Programmauswahl.
Zur Änderung der angezeigten Werte.
Zum Blättern auf andere Menüseiten.
- ⑫ Sensortaste *OK*
Zur Anwahl der angezeigten Menüpunkte und Werte.
Zur Bestätigung von Meldungen.

de - Bestimmungsgemäße Verwendung

▶ Dieser Gewerbegeschirrspüler ist aufgrund seiner kurzen Programmlaufzeiten und großen Reinigungsleistung zur gewerblichen Nutzung in Kanzleien, Büros, Pausenräumen, Vereinsheimen, Handwerksbetrieben, Aktivküchen und ähnlichen Betriebsumgebungen bestimmt.

Darüber hinaus kann der Gewerbegeschirrspüler auch im Haushalt und haushaltsähnlichen Aufstellungsumgebungen wie in landwirtschaftlichen Anwesen, von Kunden in Hotels, Motels, Frühstückspensionen und weiteren Wohnumfeldern verwendet werden.

▶ Im weiteren Verlauf dieser Gebrauchsanweisung wird der Gewerbegeschirrspüler als Geschirrspüler bezeichnet. Gläser, Besteck- und Geschirrtteile werden in dieser Gebrauchsanweisung allgemein als Spülgut bezeichnet, wenn sie nicht näher definiert sind.

▶ Der Geschirrspüler ist nicht für den Dauerbetrieb geeignet.

▶ Der Geschirrspüler darf nicht für die Reinigung von Medizinprodukten verwendet werden.

▶ Benutzen Sie diesen Geschirrspüler ausschließlich für den Verwendungszweck „Geschirrspülen“ und damit zur Reinigung von Spülgut. Jegliche andere Verwendung, Umbauten und Veränderungen sind unzulässig.

▶ Der Geschirrspüler ist ausschließlich für den stationären Gebrauch in Innenräumen bestimmt.

▶ Der Geschirrspüler ist für die Verwendung bis zu einer Höhe von 4.000 m über dem Meeresspiegel bestimmt.

▶ Die Spezialeinsätze in den Körben sind nur bestimmungsgemäß zu verwenden.

▶ Personen, die aufgrund ihrer physischen, sensorischen oder geistig eingeschränkten Fähigkeiten, ihrer Unerfahrenheit oder Unkenntnis nicht in der Lage sind, den Geschirrspüler sicher zu bedienen, dürfen den Geschirrspüler nicht ohne Aufsicht oder Anweisung durch eine verantwortliche Person benutzen.

de - Bestimmungsgemäße Verwendung

► Dieser Geschirrspüler ist wegen besonderer Anforderungen (z. B. bezüglich Temperatur, Feuchtigkeit, chemischer Beständigkeit, Abriebfestigkeit und Vibration) mit einem speziellen Leuchtmittel ausgestattet (je nach Modell). Dieses Leuchtmittel darf nur für die vorgesehene Verwendung genutzt werden. Das Leuchtmittel ist nicht zur Raumbeleuchtung geeignet. Der Austausch darf nur von einer autorisierten Fachkraft oder vom Miele Kundendienst durchgeführt werden. Dieser Geschirrspüler enthält mehrere Lichtquellen der Energieeffizienzklasse D.

Das Beleuchtungssteuerelement ist in die Gerätesteuerung integriert und kann nicht einzeln entnommen werden. Daher kann der Stromverbrauch nicht separat gemessen werden.

Vollständige Dokumente

► Diese Kurzgebrauchsanweisung enthält gekürzte Informationen und ersetzt nicht die Gebrauchsanweisung. Sie finden die vollständige Gebrauchsanweisung sowie weitere aktuelle Dokumente zu Ihrem Gerät auf der Miele Internetseite:
<http://www.miele.de/professional/gebrauchsanweisungen>



Zum Abrufen der Dokumente benötigen Sie die Typenbezeichnung oder die Fabrikationsnummer Ihres Gewerbegeschirrspülers. Beide Angaben finden Sie auf dem Typenschild, das rechts in der Türfalz angebracht ist.

de - Sicherheitshinweise und Warnungen

Sachgemäße Aufstellung

▶ Der Geschirrspüler darf nicht in explosions- und frostgefährdeten Bereichen aufgestellt werden.



▶ Seien Sie vorsichtig vor und bei der Montage des Geschirrspülers. An einigen Metallteilen besteht Verletzungs-/Schnittgefahr. Tragen Sie Schutzhandschuhe.

▶ Im Umgebungsbereich des Geschirrspülers sollten vorzugsweise Möbel für die gewerbliche Nutzung eingesetzt werden, um das Risiko möglicher Kondenswasserschäden zu vermeiden.

Empfindliche Möbel können durch das Anbringen des optional erhältlichen Dampfschutzsets geschützt werden.

Die Wrasenschutzfolie muss im Öffnungsbereich des Geschirrspülers unter die Arbeitsplatte geklebt werden.

▶ Um die Standfestigkeit zu gewährleisten, dürfen unterbaubare Geschirrspüler nur unter einer durchgehenden Arbeitsplatte aufgestellt werden, die mit den Nachbarschränken verschraubt ist.

▶ Die Türfedern müssen auf beiden Seiten gleichmäßig eingestellt werden. Sie sind dann richtig eingestellt, wenn die halb geöffnete Tür (ca. 45° Öffnungswinkel) beim Loslassen in dieser Stellung stehenbleibt. Darüber hinaus darf die Tür nicht ungebremst herunterfallen. Das Gerät darf nur mit ordnungsgemäß eingestellten Türfedern betrieben werden.

Wenn die Tür sich nicht ordnungsgemäß einstellen lässt, wenden Sie sich an den Miele Kundendienst.

Technische Sicherheit

▶ Der Geschirrspüler darf nur durch den Miele Kundendienst, einen Fachhändler oder eine entsprechend qualifizierte Fachkraft in Betrieb genommen, gewartet und repariert werden. Durch unsachgemäße Installations- und Wartungsarbeiten oder Reparaturen können erhebliche Gefahren für den Benutzer entstehen.

▶ Die Bedienung des Geschirrspülers ist ausschließlich eingewiesenen Personal vorbehalten. Das Bedienpersonal muss regelmäßig unterwiesen und geschult werden.

▶ Kontrollieren Sie den Geschirrspüler vor der Benutzung auf äußere sichtbare Schäden. Nehmen Sie einen beschädigten Geschirrspüler auf keinen Fall in Betrieb. Ein beschädigter Geschirrspüler kann Ihre Sicherheit gefährden!

de - Sicherheitshinweise und Warnungen

▶ Setzen Sie einen beschädigten oder undichten Geschirrspüler sofort außer Betrieb und informieren Sie den Miele Kundendienst, einen Miele Fachhändler oder eine entsprechend qualifizierte Fachkraft.

▶ Defekte Bauteile dürfen nur gegen Miele-Original-Ersatzteile ausgetauscht werden. Nur bei diesen Teilen gewährleistet Miele, dass sie die Funktion und Sicherheitsanforderungen in vollem Umfang erfüllen.

▶ Die elektrische Sicherheit dieses Geschirrspülers ist nur dann gewährleistet, wenn er an ein vorschriftsmäßig installiertes Schutzleitersystem angeschlossen wird. Im Zweifelsfall die Hausinstallation durch eine Elektrofachkraft prüfen lassen.

▶ Beachten Sie die Installationshinweise in der Gebrauchsanweisung und dem Installationsplan.

▶ Vergewissern Sie sich, dass die Anschlussdaten (Spannung, Frequenz und Absicherung) auf dem Typenschild mit denen Ihres Elektronetzes übereinstimmen.

▶ Der Geschirrspüler darf nur mit einwandfrei funktionierender Türmechanik betrieben werden, da sonst bei aktivierter automatischer Türöffnung (je nach Modell) eine Gefahr entstehen könnte.

Das maximale Gewicht der Frontplatte, das sich mit den werkseitig eingebauten Türfedern ausgleichen lässt, beträgt 10–12 kg (je nach Modell).

Eine einwandfrei funktionierende Türmechanik ist erkennbar an:

- Die Türfedern müssen auf beiden Seiten gleichmäßig eingestellt sein. Sie sind dann richtig eingestellt, wenn die halb geöffnete Tür (ca. 45° Öffnungswinkel) beim Loslassen in dieser Stellung stehenbleibt. Darüber hinaus darf die Tür nicht ungebremst herunterfallen.
- Die Türverschlussschiene fährt nach der Trocknungsphase beim Öffnen der Tür automatisch ein.

▶ Durch den Geschirrspüler darf kein Stecker eines elektrischen Gerätes verdeckt werden, da die Tiefe der Einbaunische zu gering sein kann und durch Druck auf den Stecker die Gefahr einer Überhitzung besteht. Beachten Sie hierzu das Kapitel „Elektroanschluss“.

▶ Der Anschluss des Geschirrspülers an das Elektronetz darf nicht über Mehrfachsteckdosen oder Verlängerungskabel erfolgen, da sie nicht die nötige Sicherheit gewähren (z. B. Überhitzungsgefahr).

de - Sicherheitshinweise und Warnungen

▶ Öffnen Sie auf keinen Fall das Gehäuse des Geschirrspülers. Eventuelles Berühren spannungsführender Anschlüsse sowie Verändern des elektrischen und mechanischen Aufbaues gefährden Sie und führen möglicherweise zu Funktionsstörungen des Gerätes.

▶ Bei beschädigter Anschlussleitung darf der Geschirrspüler nicht in Betrieb genommen werden. Eine beschädigte Anschlussleitung muss durch eine geeignete Anschlussleitung ersetzt werden. Aus Sicherheitsgründen darf der Austausch nur vom Miele Kundendienst oder einer entsprechend qualifizierten Fachkraft vorgenommen werden.

▶ Trennen Sie den Geschirrspüler vom elektrischen Netz, wenn er gewartet wird.

▶ Das Kunststoffgehäuse des Wasseranschlusses enthält zwei elektrische Ventile. Tauchen Sie das Gehäuse nicht in Flüssigkeiten.

▶ Im Zulaufschlauch befinden sich spannungsführende Leitungen. Der Schlauch darf deshalb nicht gekürzt werden.

▶ Das eingebaute Waterproof-System schützt unter folgenden Voraussetzungen zuverlässig vor Wasserschäden:

- ordnungsgemäße Installation,
- Instandsetzung des Geschirrspülers bzw. Austausch der Teile bei erkennbaren Schäden,
- Schließen der Wasserhähne bei längerer Abwesenheit (z. B. Urlaub).

Das Waterproof-System funktioniert auch, wenn der Geschirrspüler ausgeschaltet ist. Der Geschirrspüler darf jedoch nicht vom elektrischen Netz getrennt sein.

▶ Garantieansprüche gehen verloren, wenn der Geschirrspüler nicht von einem Miele autorisierten Kundendienst repariert wird.

Sachgemäßer Gebrauch

▶ Der Geschirrspüler ist nur für den Betrieb mit Wasser und für den Geschirrspüler geeignete Reinigungsmittel ausgelegt und darf nicht mit organischen Lösemitteln oder entflammenden Flüssigkeiten betrieben werden.

Es bestehen u. a. Explosionsgefahr und die Gefahr von Sachbeschädigung durch die Zerstörung von Gummi- und Kunststoffteilen und das dadurch verursachte Auslaufen von Flüssigkeiten.

de - Sicherheitshinweise und Warnungen

- ▶ Sie können sich an der geöffneten Tür des Geschirrspülers verletzen oder darüber stolpern. Lassen Sie die Tür nicht unnötig offen stehen.
- ▶ Stellen oder setzen Sie sich nicht auf die geöffnete Tür. Der Geschirrspüler kann kippen oder beschädigt werden.
- ▶ Nach Arbeiten am Leitungswassernetz muss die Wasserversorgungsleitung zum Geschirrspüler entlüftet werden, anderenfalls können Bauteile beschädigt werden.
- ▶ Berücksichtigen Sie die hohe Temperatur beim Betrieb des Geschirrspülers. Beim Öffnen der Tür besteht Verbrennungs- bzw. Verbrühungsgefahr! Das Spülgut, Körbe und Einsätze müssen erst abkühlen. Evtl. heiße Wasserreste aus schöpfenden Teilen in den Spülraum entleeren.
- ▶ Das Wasser im Spülraum ist kein Trinkwasser!
- ▶ Vorausgehende Behandlungen des Spülgutes (z. B. mit Handspül- und anderen Reinigungsmitteln), aber auch bestimmte Anschmutzungen und einige Reinigungsmittel können Schaum verursachen. Schaum kann das Reinigungsergebnis beeinträchtigen.
- ▶ Aus dem Spülraum austretender Schaum kann zu Sachschäden am Geschirrspüler führen. Bei Schaumaustritt das Programm sofort abbrechen und den Geschirrspüler vom elektrischen Netz trennen!
- ▶ Von Flüssigkeiten auf dem Fußboden geht je nach Beschaffenheit von Untergrund und Schuhwerk eine Rutschgefahr aus. Halten Sie den Fußboden nach Möglichkeit trocken und beseitigen Sie Flüssigkeiten unverzüglich mit geeigneten Mitteln. Bei der Beseitigung von Gefahrstoffen und heißen Flüssigkeiten sind geeignete Schutzmaßnahmen zu ergreifen.
- ▶ Beachten Sie bei der Verwendung von Reinigungsmitteln und Spezialprodukten unbedingt die Hinweise der Reinigungsmittel-Hersteller. Setzen Sie das jeweilige Reinigungsmittel nur für den vom Hersteller vorgesehenen Anwendungsfall ein, um Materialschäden und ggf. heftige chemische Reaktionen (z. B. Knallgasreaktion) zu vermeiden.
- ▶ Miele verantwortet nicht die Einflüsse von chemischen Reinigungsmitteln auf dem Material des Spülgutes. Beachten Sie die Hinweise des Reinigungsmittelherstellers zu Lagerbedingungen, Verwendung und Dosierung.

de - Sicherheitshinweise und Warnungen

- ▶ Atmen Sie pulverförmige Reiniger nicht ein! Verschlucken Sie Reiniger nicht! Reiniger können Verätzungen in Nase, Mund und Rachen verursachen. Gehen Sie sofort zum Arzt, wenn Sie Reiniger eingeatmet oder verschluckt haben.
- ▶ Personen ab 16 Jahren die ausreichend eingewiesen sind, dürfen Reinigungschemie nachfüllen oder Kanister wechseln.
- ▶ Aktivchlorhaltige Pulver- und Flüssigreiniger dürfen nicht verwendet werden. Sie können Kunststoffe und Dichtungen des Geschirrspülers schädigen.
- ▶ Um Materialschäden und Korrosion zu vermeiden, dürfen keine Säuren, chloridhaltige Lösungen und korrodierende Eisenwerkstoffe in den Spülraum und an die Außenverkleidung gelangen.
- ▶ Spülen Sie kein Spülgut mit Asche, Sand, Wachs, Schmierstoffe oder Farbe im Geschirrspüler. Diese Stoffe beschädigen den Geschirrspüler.
- ▶ Der Geschirrspüler und dessen unmittelbarer Umgebungsbereich dürfen nicht zur Reinigung abgespritzt werden, z. B. mit einem Wasserschlauch oder Hochdruckreiniger.
- ▶ Achten Sie bei stehender Einordnung von scharfen, spitzen Besteckteilen auf die Verletzungsgefahr. Sortieren Sie die Besteckteile so ein, dass von ihnen keine Verletzungen ausgehen können.
- ▶ Entfernen Sie vor dem Einordnen alle groben Speisereste von dem Spülgut.

Kinder in der Umgebung

- ▶ Beaufsichtigen Sie Kinder, die sich in der Nähe des Geschirrspülers aufhalten. Lassen Sie Kinder nie mit dem Geschirrspüler spielen. Es besteht u. a. die Gefahr, dass sich Kinder in dem Geschirrspüler einschließen.
- ▶ Kinder unter acht Jahre müssen vom Geschirrspüler ferngehalten werden, es sei den, sie werden ständig beaufsichtigt.
- ▶ Kinder ab acht Jahre dürfen den Geschirrspüler nur ohne Aufsicht bedienen, wenn ihnen der Geschirrspüler so erklärt wurde, dass sie den Geschirrspüler sicher bedienen können. Kinder müssen mögliche Gefahren einer falschen Handhabung erkennen und verstehen können.
- ▶ Bei aktivierter automatischer Türöffnung dürfen sich Kleinkinder nicht im Öffnungsbereich der Geschirrspülertür aufhalten. Im unwahrscheinlichen Fall einer Fehlfunktion besteht Verletzungsgefahr.

de - Sicherheitshinweise und Warnungen

▶ Verhindern Sie, dass Kinder mit Prozesschemikalien in Berührung kommen! Prozesschemikalien können Verätzungen in Mund und Rachen verursachen oder zum Erstickten führen. Halten Sie deshalb Kinder auch vom geöffneten Geschirrspüler fern. Es können noch Reste der Prozesschemikalien im Geschirrspüler sein. Gehen Sie mit Ihrem Kind sofort zum Arzt, wenn es Prozesschemikalien in den Mund genommen hat.

Zubehör

▶ Verwenden Sie ausschließlich Miele Originalzubehör. Wenn andere Teile an- oder eingebaut werden, gehen Ansprüche aus Garantie, Gewährleistung und/oder Produkthaftung verloren.

▶ Miele gibt Ihnen eine bis zu 15-jährige, mindestens aber 10-jährige Liefergarantie für funktionserhaltende Ersatzteile nach Serienauslauf Ihres Geschirrspülers.

Transport

▶ Transportieren Sie den Geschirrspüler nur aufrecht, damit kein Restwasser in die elektrische Steuerung fließt und Störungen verursacht.

▶ Für den Transport räumen Sie den Geschirrspüler aus und befestigen Sie alle losen Teile, z. B. Körbe, Schläuche und Kabel.

Miele kann nicht für Schäden verantwortlich gemacht werden, die infolge von Nichtbeachtung der Sicherheitshinweise und Warnungen verursacht werden.

de - Erste Inbetriebnahme

Grundeinstellungen

Geschirrspüler einschalten

- Öffnen Sie die Tür.
- Schalten Sie den Geschirrspüler mit der Sensortaste  ein.

Beim Einschalten des Geschirrspülers wird der Willkommensbildschirm angezeigt und die Begrüßungsmelodie ertönt.

Sprache einstellen

Das Display wechselt automatisch zur Einstellung der Sprache.

- Wählen Sie mit den Sensortasten \vee/\wedge die gewünschte Sprache sowie gegebenenfalls das Land und bestätigen Sie mit *OK*.

Die eingestellte Sprache ist durch einen Haken  gekennzeichnet.

Miele@home einrichten

Im Display wird die Meldung Miele@home angezeigt.

- Wenn Sie Miele@home direkt einrichten möchten, bestätigen Sie mit *OK*.

Tipp: Wenn Sie die Einrichtung auf später verschieben möchten, wählen Sie die Option *Überspringen* und bestätigen Sie mit *OK*.

Sie haben 2 Möglichkeiten, Ihren Geschirrspüler in Ihr WLAN-Netzwerk einzubinden:

- Wählen Sie die gewünschte Verbindungsmethode und bestätigen Sie mit *OK*.

1. Per App verbinden
2. Per WPS verbinden
(WPS=Wi-Fi Protected Setup)

Das Display und die jeweilige Miele App führen Sie durch die weiteren Schritte.

Tageszeit einstellen

Bei der Anbindung an das WLAN-Netzwerk wird die Tageszeit automatisch aktualisiert.

Das Display wechselt zur Einstellung der Tageszeit.

Die aktuelle Tageszeit ist für die Verwendung der Option „Timer“ erforderlich.

- Stellen Sie mit den Sensortasten \vee/\wedge die Stunden ein und bestätigen Sie mit *OK*.
- Anschließend stellen Sie die Minuten ein und bestätigen Sie mit *OK*.

Wenn Sie die Sensortasten \vee oder \wedge gedrückt halten, wird automatisch hoch- oder hinuntergezählt.

Wasserhärte einstellen

Das Display wechselt zur Einstellung der Wasserhärte.

- Programmieren Sie den Geschirrspüler genau auf die Härte des Wassers in Ihrem Haus.
- Erfragen Sie gegebenenfalls den genauen Härtegrad des Wassers in Ihrem Haus beim zuständigen Wasserversorger.
- Programmieren Sie bei schwankender Wasserhärte (z. B. 10–15 °dH) immer den höchsten Wert (in diesem Beispiel 15 °dH).

In einem eventuellen späteren Kundendienstfall erleichtern Sie dem Techniker die Arbeit, wenn Sie die Wasserhärte kennen.



Tragen Sie bitte deshalb die Wasserhärte ein:

_____ °dH

Werkseitig ist eine Wasserhärte von 14 °dH programmiert.

- Stellen Sie die Wasserhärte in Ihrem Haus ein und bestätigen Sie mit *OK*.

Anschließend werden Hinweise angezeigt.

Nach Bestätigung dieser Hinweise mit *OK* werden gegebenenfalls die beiden Mangelanzeigen  Salz einfüllen und  Klarspüler einfüllen angezeigt.

- Füllen Sie falls erforderlich Salz und Klarspüler ein (siehe Kapitel „Erste Inbetriebnahme“, Abschnitt „Regeneriersalz“ und Abschnitt „Klarspüler“).
- Bestätigen Sie die Meldungen mit *OK*.

Im Display wird kurz das gewählte Programm angezeigt und die entsprechende Sensortaste leuchtet.

Dann wird gegebenenfalls für einige Sekunden die Verbrauchsprognose für den Wasserverbrauch des gewählten Programms angezeigt.

Anschließend wechselt das Display in die Anzeige der voraussichtlichen Programmdauer für das gewählte Programm.

Tür öffnen

Die Tür wird in einigen Programmen automatisch einen Spalt geöffnet, um die Trocknung zu verbessern.

Sie können diese Funktion auch ausschalten.

Der Geschirrspüler ist mit einer motorischen Türöffnung ausgestattet, die über Klopfen aktiviert wird („Knock2open-Funktion“).

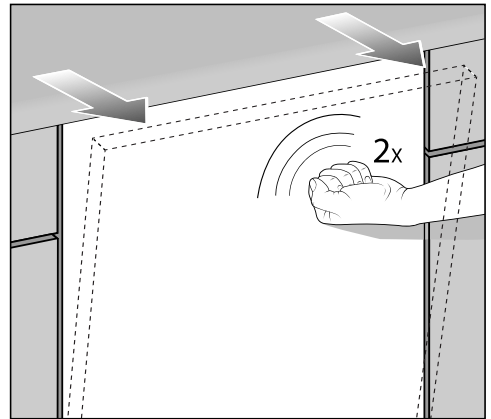

- Klopfen Sie zweimal schnell gegen das obere Drittel der Türfront.

Die Tür öffnet sich einen Spalt.

- Greifen Sie die Tür an der oberen Kante und ziehen Sie die Tür aus der Verriegelung.

de - Erste Inbetriebnahme

Die Türverschlussschiene fährt ein.

Halten Sie die Türverschlussschiene beim Einfahren nicht fest, damit keine technische Störung entsteht.

Wenn Sie die Tür während des Betriebs öffnen, werden die Spülfunktionen automatisch unterbrochen.

Sie können die Anzahl der Klopfimpulse ändern oder die Funktion deaktivieren.

 Verbrühungsgefahr durch heißes Wasser.

Während des Betriebs kann das Wasser im Geschirrspüler heiß sein. Öffnen Sie die Tür deshalb während des Betriebs nur sehr vorsichtig.

 Verletzungsgefahr durch automatisch öffnende Tür.

Die Tür kann am Ende eines Programms automatisch öffnen. Halten Sie den Öffnungsbereich der Tür frei.

Tür schließen

- Schieben Sie die Geschirrkörbe ein.
- Drücken Sie die Tür bis zum Einrasten an.

Die Tür wird dann automatisch geschlossen.

 Quetschgefahr durch schließende Tür.

Beim Schließen der Tür können Sie sich die Finger einklemmen. Greifen Sie nicht in den Schließbereich der Tür.

Salz einfüllen

 Schäden durch ungeeignete Salzarten.

Manche Salzarten können wasserunlösliche Bestandteile enthalten, welche eine Funktionsstörung des Enthärters verursachen.

Verwenden Sie nur spezielle, möglichst grobkörnige Regeneriersalze oder andere reine Siedesalze.

 Schäden durch Reiniger in der Enthärtungsanlage.

Reiniger zerstört die Enthärtungsanlage.

Füllen Sie Reiniger (auch flüssigen Reiniger) nicht in den Salzbehälter.

Vor der ersten Salzfüllung müssen Sie den Salzbehälter mit ca. 2 l Wasser auffüllen, damit das Salz sich auflösen kann.

Nach der Inbetriebnahme befindet sich immer genügend Wasser im Salzbehälter.

- Nehmen Sie den Unterkorb aus dem Spülraum und öffnen Sie die Verschlusskappe des Salzbehälters.
- Füllen Sie den Salzbehälter zunächst mit ca. 2 l Wasser.

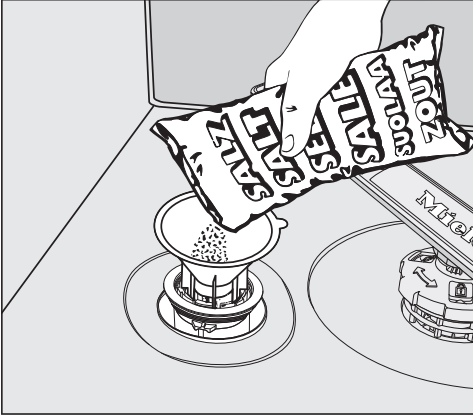

- Setzen Sie den Einfülltrichter auf und füllen Sie dann so viel Salz in den Salzbehälter, bis der Salzbehälter voll ist. Der Salzbehälter fasst je nach Salzart bis zu 2 kg.
- Säubern Sie den Einfüllbereich von Salzresten. Schrauben Sie anschließend die Verschlusskappe fest auf den Salzbehälter.

Klarspüler einfüllen

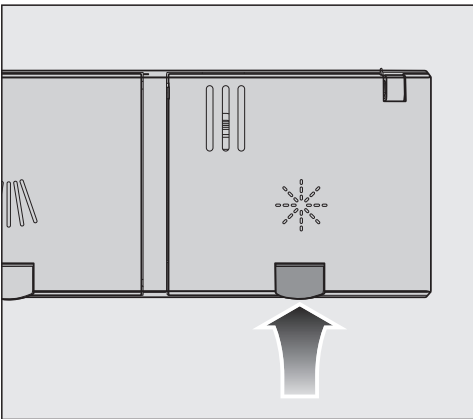

- Heben Sie die gelbe Taste am Deckel des Klarspülerbehälters * an.

Der Deckel springt auf.

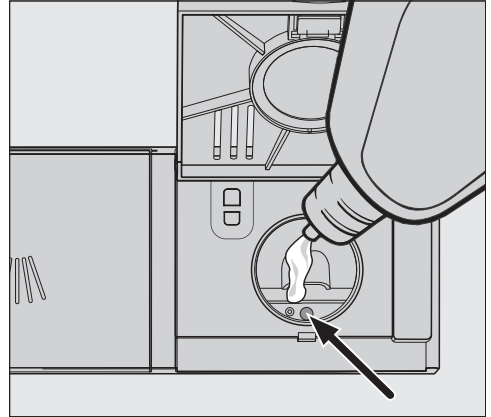

- Füllen Sie nur so viel Klarspüler ein, bis sich die Füllstandsanzeige (Pfeil) bei waagrecht geöffneter Tür dunkel verfärbt.

Der Klarspülerbehälter fasst ca. 110 ml.

- Schließen Sie den Deckel bis zum deutlichen Einrasten, da sonst Wasser während des Spülens in den Klarspülerbehälter eindringen kann.
- Wischen Sie eventuell verschütteten Klarspüler gut ab, um eine starke Schaumbildung im folgenden Programm zu vermeiden.

Um ein optimales Spülergebnis zu erzielen, können Sie die Dosiermenge des Klarspülers anpassen.

Anwendungsumfeld

Zum Einstellen des Anwenderumfelds siehe Kapitel "Einstellungen", Anwendungsumfeld"

Der Reiniger sollte entsprechend des Umfeldes ausgewählt werden. Bei der Nutzung in einem **gewerblichen Umfeld** wird die Nutzung von gewerblichen Spülmitteln empfohlen.

Pulver- und Flüssigreiner sowie andere Prozesschemie für Ihren Geschirrspüler zum gewerblichen Einsatz können Sie bequem auf der Miele Internetseite bestellen:

<https://shop.miele-professional.de/pro-care-shine/>



Für die Nutzung in einem **privaten Umfeld** wird Reiniger für Haushaltsgeschirrspüler, z. B. Geschirrspülmittel aus dem Miele Produktsortiment empfohlen.

Pulverreiniger sowie andere Verbrauchsgüter für Ihren Geschirrspüler zum Einsatz im Haushaltsumfeld können Sie bequem über die Miele App oder auf der Miele Internetseite bestellen:

<https://www.miele.de/haushalt/produktwahl-miele-spuelmittel>



Pulverförmige Reiniger und Reiniger-Tabs

Verwenden Sie nur pulverförmige Reiniger oder Reiniger-Tabs im Türdosiergerät.

Verwenden Sie ausschließlich Reiniger-Tabs die sich schnell genug auflösen.

Geeignete Tabs finden Sie im Miele Reinigersortiment. Bei der Nutzung von Reinigern mit Mehrfachfunktion (Tabs, die neben der Reinigungsfunktion auch Klarspül- und Wasserenthärtungsfunktionen enthalten) wird auf Grund der kurzen Laufzeiten und je nach Wasserqualität empfohlen, zusätzlich Klarspüler und Regeneriersalz zu verwenden (in reduzierter Konzentration).

- Geben Sie pulverförmige Reiniger oder Reiniger-Tabs in die Kammer des Reinigerbehälters.

Reiniger dosieren

In das Reinigerfach passen maximal 50 ml Reiniger.

Im Reinigerfach sind als Dosierhilfe Markierungen angebracht: 20, 30, max. Sie zeigen bei waagrecht geöffneter Tür die ungefähre Füllmenge in ml und die maximale Füllhöhe an.

Sie geben bei pulverförmigen Reiniger, je nach Hersteller und Körnung, die ungefähre Füllmenge in Gramm wieder.

- Beachten Sie bei der Reinigerdosierung die Hinweise auf der Reinigerpackung.

- Wenn nichts anderes angegeben ist, dosieren Sie einen Reinigertab oder je nach Verschmutzungsgrad des Geschirrs 20 bis 30 ml Reiniger in das Reinigerfach.

Wenn Sie weniger als die empfohlene Reinigermenge verwenden, könnte das Geschirr nicht richtig sauber werden.

Reiniger einfüllen

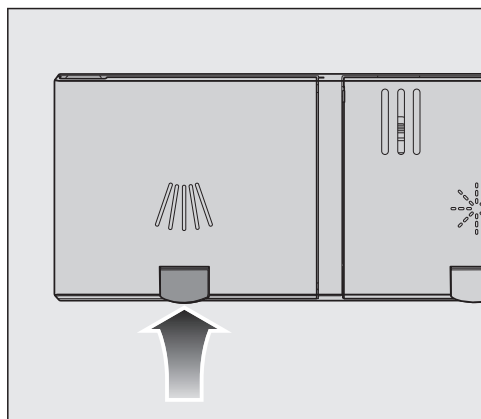

- Heben Sie die gelbe Taste am Deckel des Reinigerfachs  an.

Der Deckel springt auf. Nach einem Programmablauf ist der Deckel ebenfalls geöffnet.

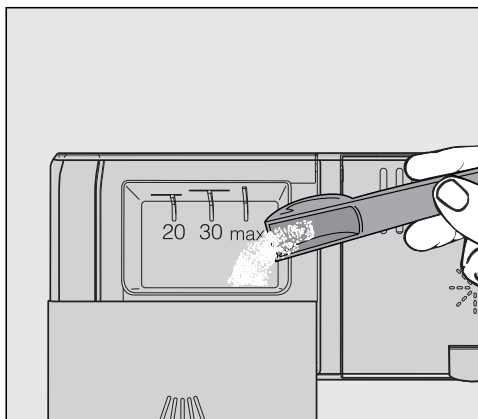



- Füllen Sie den Reiniger in das Reinigerfach.
- Schieben Sie den Deckel des Reinigerfachs zu bis zum deutlichen Einrasten.

Flüssigreiniger

Der Geschirrspüler kann auf Wunsch mit einer externen Dosierpumpe für flüssige Reinigungsmittel (DOS-Modul) ausgerüstet werden.

Bei speziellen Verschmutzungen und wenn flüssig dosiert wird, wenden Sie sich an den Miele Kundendienst um das Reinigungsmittel optimal an die Gegebenheiten anzupassen.

Geschirrspüler einschalten

- Öffnen Sie den Wasserhahn, falls er geschlossen ist.
- Öffnen Sie die Tür.
- Prüfen Sie, ob sich die Sprüharme frei drehen lassen.
- Berühren Sie die Sensortaste .
Wenn der Geschirrspüler zuvor länger als 1 Minute ausgeschaltet war, müssen Sie die Sensortaste  etwas länger berühren (Wischschutz).

Im Display wird kurz das gewählte Programm angezeigt und die entsprechende Sensortaste leuchtet.

Dann wird gegebenenfalls für einige Sekunden die Prognose für den Wasserverbrauch des gewählten Programms angezeigt.

Anschließend wechselt das Display in die Anzeige der voraussichtlichen Dauer des gewählten Programms.

Programm wählen

Machen Sie die Wahl des Programmes von der Geschirrrart und dem Verschmutzungsgrad abhängig.

Im Kapitel „**Programmübersicht**“ sind die Programme und deren Anwendungsbereiche beschrieben.

- Berühren Sie die Sensortaste des gewünschten Programmes.

Die Sensortaste des gewählten Programmes leuchtet.

Unter  befinden sich weitere Programme.

- Berühren Sie gegebenenfalls die Sensortaste .

Im Display wird das erste der weiteren Programme angezeigt.

- Wählen Sie mit den Sensortasten \vee/\wedge im Display das gewünschte Programm.

Sie können jetzt die Programmooptionen wählen.

Wenn Programmooptionen gewählt sind, leuchten die entsprechenden Sensortasten.

Anzeige der Programmdauer

Vor einem Programmstart wird im Display die voraussichtliche Dauer des gewählten Programmes angezeigt. Während des Programmablaufes wird bei geöffneter Tür die verbleibende Restzeit bis zum Programmende angezeigt.

Der jeweilige Programmabschnitt wird durch ein Symbol gekennzeichnet:

 Vorspülen/Einweichen

 Reinigen

 Zwischenspülen

 Klarspülen

 Trocknen

 Ende

Die Angabe für die Dauer kann sich für das gleiche Programm ändern. Sie ist z. B. von der Temperatur des einlaufenden Wassers, dem Regenerierzyklus der Enthärtungsanlage, der Reinigersorte, der Geschirrmenge und der Verschmutzung des Geschirrs abhängig.

Wenn Sie ein Programm zum ersten Mal wählen, wird ein Zeitwert angezeigt, der einer durchschnittlichen Programmdauer für Kaltwasseranschluss entspricht.

Bei jedem Programmablauf korrigiert die Steuerung die Programmdauer entsprechend der Temperatur des einlaufenden Wassers und der Geschirrmenge.

Programm starten

- Starten Sie das Programm, indem Sie die Tür schließen.
Bestätigen Sie vorher angezeigte Meldungen im Display mit *OK*.

Die optische Funktionskontrolle leuchtet als Bestätigung für einen gestarteten Programmablauf.

Während eines Programmablaufes können Sie sich bei geöffneter Tür mit *OK* den Namen des laufenden Programmes anzeigen lassen.

 Verbrühungsgefahr durch heißes Wasser.

Während des Betriebs kann das Wasser im Geschirrspüler heiß sein. Öffnen Sie die Tür deshalb während des Betriebs nur sehr vorsichtig.

Programmende

Am Ende eines Programmes blinkt bei geschlossener Tür die optische Funktionskontrolle langsam und gegebenenfalls ertönen Signaltöne.

Die optische Funktionskontrolle erlischt 10 Minuten nach Programmende bei geschlossener Tür.

Das Programm ist beendet, wenn im Display die Meldung  Ende angezeigt wird.

Wenn die Funktion „AutoOpen“ eingeschaltet ist, wird die Tür in einigen Programmen automatisch einen Spalt geöffnet. Dadurch wird die Trocknung verbessert.

Wenn die Programmierfunktion Verbrauch eingeschaltet ist, können Sie sich jetzt den tatsächlichen Wasserverbrauch des abgelaufenen Programms anzeigen lassen.

Das Trocknungsgebläse läuft gegebenenfalls nach dem Programmende noch einige Minuten weiter.

Schäden durch Wasserdampf.

Der Wasserdampf kann empfindliche Arbeitsplattenkanten schädigen, wenn Sie nach Programmende die Tür öffnen und das Gebläse nicht mehr weiterläuft.



Wenn Sie das automatische Türöffnen ausgeschaltet haben und trotzdem nach Programmende die Tür öffnen möchten, dann öffnen Sie die Tür ganz.

Geschirrspüler ausschalten

- Öffnen Sie die Tür.
- Sie können den Geschirrspüler jederzeit mit der Sensortaste  ausschalten.
- Bestätigen Sie die Abfrage Gerät ausschalten mit *OK*.

Wenn Sie den Geschirrspüler während eines laufenden Programms ausschalten, wird das Programm abgebrochen.

Auch einen laufenden Timer können Sie auf diese Weise abbrechen.









- Wenn Sie die Sensortaste  berührt haben, das Programm aber doch nicht abbrechen wollen, wählen Sie im Display mit der Taste  die Option Gerät nicht ausschalt. und bestätigen Sie mit *OK*.

Schäden durch auslaufendes Wasser.

Auslaufendes Wasser kann Schäden verursachen.

Schließen Sie sicherheitshalber den Wasserhahn, wenn der Geschirrspüler für längere Zeit unbeaufsichtigt ist, z. B. während der Urlaubszeit.

de - Programmübersicht

Programm	Anwendung	Reiniger
		Reinigerfach  ¹⁾
 Kurz	Für frische, wenig haftende Speiserückstände.	20 - 25 g oder 1 Tab
 Universal	Bei normalen, leicht angetrockneten Speiserückständen.	20 - 25 g oder 1 Tab
 Intensiv	Für eingebrannte, stark haftende, stark angetrocknete, stärke- oder eiweißhaltige ¹⁾ Speiserückstände	20 - 25 g oder 1 Tab
 Gläser	Spezielles Gläser-Programm.	20 - 25 g oder 1 Tab
 ECO *)	Energiespar-Programm mit langer Laufzeit	20 - 25 g oder 1 Tab
 Hygiene	Spezielles Hygiene-Programm für hygienisch anspruchsvolles Geschirr	20 - 25 g oder 1 Tab
 Kunststoffe	Spezielles Kunststoff-Programm.	20 - 25 g oder 1 Tab
 Kalt vorspülen	Zum Abspülen von stark verschmutztem Spülgut, z. B. zur Vorabentfernung von Schmutz oder zur Vermeidung stärkerer Antrocknung, wenn sich ein komplettes Programm noch nicht lohnt.	

*) Dieses Programm ist in Bezug auf den kombinierten Energie- und Wasserverbrauch zur Reinigung dieser Art von Geschirr am effizientesten.
(fester Programmablauf, der nicht verändert werden kann)

¹⁾ siehe Kapitel „Reiniger“

de - Technische Daten

Modell	XXL
Geschirrspüler	PFD 104 SCVi
Höhe Standgerät	-
Höhe Einbaugerät	845 mm (verstellbar + 65 mm)
Höhe der Einbaunische	ab 845 mm (verstellbar + 65 mm)
Breite	598 mm
Breite der Einbaunische	600 mm
Tiefe Standgerät	-
Tiefe Einbaugerät	570 mm
Gewicht	max. 51 kg
Spannung Anschlusswert Absicherung	siehe Typenschild
Leistungsaufnahme im Aus-Zustand	0,4 W
Leistungsaufnahme im unausgeschalteten Zustand	5,0 W
Network-Standby	0,9 W
Frequenzband	2,4000 - 2,4835 GHz
Maximale Sendeleistung	< 100 mW
Wasseranschlussdruck	100-1000 kPa
Kalt- oder Warmwasseranschluss	bis max. 60 °C
Rohwasserhärte	max. 36 °d
Abpumphöhe	max. 1,0 m
Abpumplänge	max. 4,0 m
Umgebungstemperatur	5 °C bis 40 °C
Relative Luftfeuchte maximal linear abnehmend bis	80 % für Temperaturen bis 31 °C 50 % für Temperaturen bis 40 °C
Netzanschlusskabel	ca. 1,7 m
Fassungsvermögen	14 Maßgedecke
Geräuschemissionswerte Schalleistungspegel LwA Schalldruckpegel LpA	45 dB (A) 32,5 dB (A)
Erteilte Prüfzeichen	VDE, EMC Funkschutz
CE-Kennzeichnung	2006/42/EG Maschinenrichtlinie
Herstelleradresse	Miele & Cie. KG, Carl-Miele-Straße 29, 33332 Gütersloh, Germany

Guide to the appliance	26
Appliance overview	26
Control panel.....	27
Correct use	28
Warning and Safety instructions	30
Before using for the first time	36
Basic settings.....	36
Setting the language	36
Setting up Miele@home	36
Setting the time of day.....	36
Setting the water hardness	36
Opening the door	37
Closing the door	38
Filling the salt reservoir.....	38
Adding rinse aid	39
Operation	40
Field of application	40
Dispensing detergent.....	40
Adding detergent	41
Switching on the dishwasher.....	42
Selecting a programme	42
Display of programme running time	43
Starting the programme	43
End of programme.....	44
Switching off the dishwasher	44
Programme chart	45
Technical data	46

en - Guide to the appliance

Appliance overview

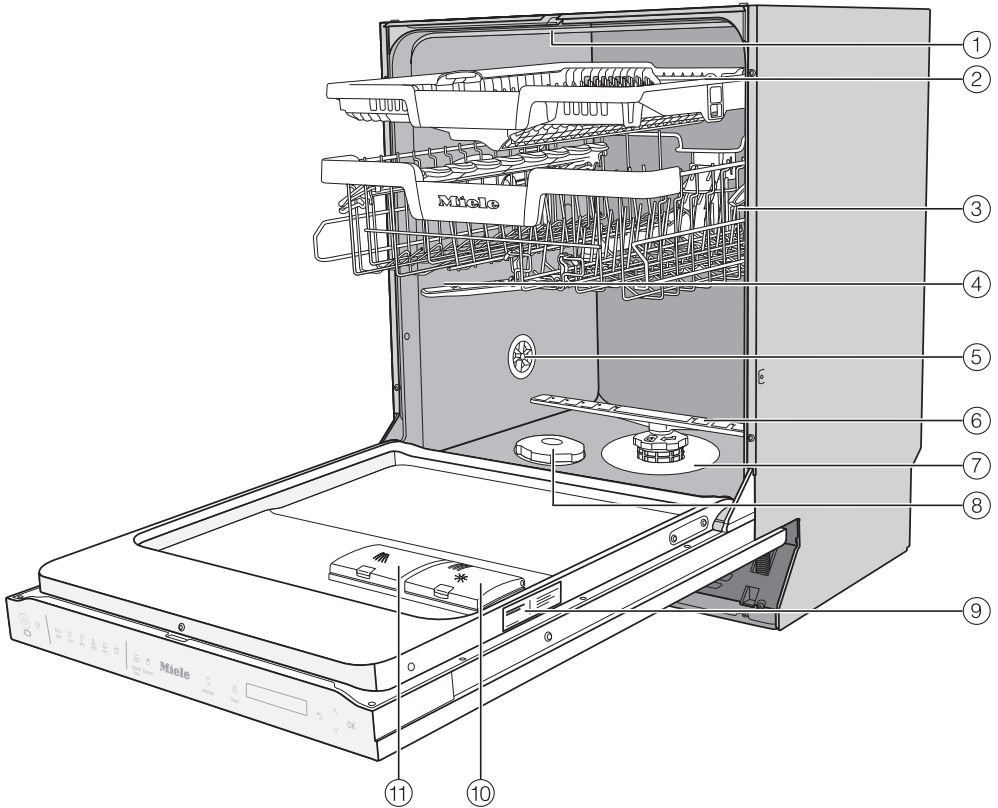

- ① Top spray arm
- ② 3D MultiFlex tray (depending on model)
- ③ Upper basket (depending on model)
- ④ Middle spray arm
- ⑤ Ventilation
- ⑥ Bottom spray arm
- ⑦ Filter combination
- ⑧ Salt reservoir
- ⑨ Data plate
- ⑩ Rinse aid reservoir
- ⑪ Detergent compartment

Control panel



- ① **On/Off sensor control**
For switching the dishwasher on and off.
- ② **Optical in-operation indicator light**
For indicating an ongoing wash programme when the door is closed.
- ③ **Remote start sensor control**
For activating/deactivating the Remote start option.
- ④ **Programme selection**
 - = Short
 - = Universal
 - = Intensive
 - = Glasses
 - = ECO
 - = Further programmes
- ⑤ **Settings sensor control**
Open the Settings menu.
- ⑥ **Temperature sensor control**
For displaying the current temperature.
- ⑦ **Extra dry sensor control**
For activating drying.
- ⑧ **Timer sensor control**
For selecting a later programme start.
- ⑨ **Display**
- ⑩ **Back sensor control**
For navigating back to the previous menu level or deleting values that have been set previously.
- ⑪ **∨∧ sensor controls**
For selecting programmes.
For changing the values displayed.
For scrolling to other menu pages.
- ⑫ **OK sensor control**
To select menu options and values displayed.
To confirm messages.

en - Correct use

▶ This dishwasher with its short programme running times and powerful cleaning performance is intended for commercial use in offices, lunch rooms, clubhouses, workshops, large kitchens and similar professional environments.

It is also suitable for use in domestic households and in similar residential environments; for example, by customers in hotels, motels, bed and breakfasts and other related establishments.

▶ This commercial dishwasher is subsequently referred to as a dishwasher in these operating instructions.

Glasses, cutlery and crockery are referred to generally as crockery when not more specifically defined.

▶ This dishwasher is not intended for continuous use.

▶ This dishwasher may not be used to clean medical products or devices.

▶ This appliance is designed exclusively for use as a “dishwasher” for cleaning loads as described in these instructions. Conversions, modifications and any other use are not permitted.

▶ This dishwasher is intended for stationary, indoor use only.

▶ This dishwasher is intended for use at altitudes of up to 4000 m above sea level.

▶ The special inserts in the baskets should only be used for their specific application.

▶ This dishwasher can only be used by people with reduced physical, sensory or mental capabilities, or lack of experience or knowledge, if they are supervised whilst using it or have been shown how to use it in a safe way and understand and recognise the consequences of incorrect operation.

► This dishwasher is supplied with a special lamp (depending on the model) to cope with particular conditions (e.g. in terms of temperature, moisture, chemical resistance, abrasion resistance and vibration). This lamp must only be used for the purpose for which it is intended. The lamp is not suitable for room lighting. Replacement lamps may only be fitted by a Miele authorised technician or by the Miele Customer Service Department.

This dishwasher contains several light sources in energy efficiency class D.

The lighting control element is integrated into the appliance control and cannot be removed separately. As a result, electricity consumption cannot be measured separately.

Full documentation

► These short instructions contain a summary only. They are not a substitute for the operating instructions supplied with the appliance. You can access the full operating instructions and other up-to-date documentation relating to your appliance on the Miele website.

Search for User manuals under Customer support:

<http://www.miele.co.uk/professional>

In order to access the documentation, you will need the model number (product name) or serial number for your commercial dishwasher. Both are shown on the data plate, located on the right in the door rebate.

en - Warning and Safety instructions

Correct installation

▶ Do not install this dishwasher in an area where there is a risk of explosion or freezing conditions.



▶ Take care, both before and during installation of the dishwasher, not to cut yourself on the metal parts. Danger of injury. Wear protective gloves.

▶ In order to reduce the risk of damage from condensation, the furniture in the area around the dishwasher should ideally be designed for commercial use.

Furniture can be protected using the vapour protection set, which is available as an optional accessory.

The vapour barrier film should be stuck under the worktop in the area around the dishwasher door.

▶ To ensure stability a built-under dishwasher must only be installed beneath a continuous worktop that is bolted to the adjacent cabinetry.

▶ The door springs must be evenly adjusted on both sides. They are correctly adjusted when the door remains stationary when left half open (approx. 45° opening angle). It is also important that the door cannot fall open.

The machine must only be operated with properly adjusted door springs.

If the door cannot be adjusted properly, contact the Miele Customer Service Department.

Technical safety

▶ This dishwasher must only be commissioned, repaired and maintained by the Miele Customer Service Department, a dealer or a suitably qualified service technician. Unauthorised installation, maintenance and repairs can cause considerable danger for the user.

▶ This dishwasher must only be operated by appropriately trained personnel. They must be instructed and trained regularly.

▶ Before using the dishwasher, check it for any externally visible damage. Do not use a damaged dishwasher. This could be dangerous.

▶ In the event of a damaged or leaking dishwasher, switch off at the power supply immediately and call the Miele Customer Service Department, a Miele dealer or a suitably qualified service technician.

en - Warning and Safety instructions

- ▶ Faulty components must only be replaced by genuine Miele original spare parts. Only when these parts are fitted can Miele guarantee the correct functioning and safety of the appliance.
- ▶ The electrical safety of this dishwasher can only be guaranteed when correctly earthed. If in any doubt, please have the electrical installation tested by a qualified electrician.
- ▶ Please follow the advice on installation in these operating instructions and the installation plan.
- ▶ Before connecting the appliance, ensure that the connection data on the data plate (voltage, frequency and fuse rating) match the mains electrical supply.
- ▶ The dishwasher may only be operated if the door opening mechanism is working correctly. Otherwise there could be a risk of danger whilst the automatic door opening mechanism (depending on the model) is active.
The maximum weight of the front panel that can be aligned with the factory fitted door springs is 10–12 kg (depending on the model).
Signs that the door opening mechanism is working correctly:
 - The door springs must be evenly adjusted on both sides. They are correctly adjusted when the door remains stationary when left half open (approx. 45° opening angle). It is also important that the door cannot fall open.
 - The door locking pins automatically retract when the door opens at the end of the drying phase.
- ▶ There must be no electrical sockets behind the dishwasher. Danger of overheating and fire risk if the dishwasher were to be pushed up against a plug. See “Electrical connection”.
- ▶ Do not connect the dishwasher to the mains electricity supply via a multi-socket unit or an extension lead. These do not guarantee the required safety of the appliance (e.g. danger of overheating).
- ▶ Never open the casing of the dishwasher. Any contact with live connections or tampering with the electrical or mechanical components of the dishwasher will endanger your safety and may lead to appliance malfunctions.

en - Warning and Safety instructions

- ▶ The dishwasher must not be used if the electrical connection cable is damaged. A damaged connection cable may only be replaced by a suitable connection cable of the same type. For safety reasons, such replacement may only be carried out by the Miele Customer Service Department or a qualified service technician.
- ▶ The dishwasher must be disconnected from the mains electricity supply before any maintenance or repair work is carried out.
- ▶ The plastic housing of the water connection contains electrical components. It must not be dipped in water.
- ▶ There are electrical wires in the water inlet hose. Do not shorten the water inlet hose, even if it is too long.
- ▶ The integrated Waterproof system offers protection from water damage, provided that the following conditions are met:
 - Installation has been carried out correctly.
 - The dishwasher is properly maintained and parts are replaced where it can be seen that this is necessary.
 - The stopcocks have been turned off during longer periods of inactivity (e.g. whilst on holiday).

The Waterproof system will work even when the dishwasher is switched off. However, the dishwasher must remain connected to the electricity supply.

- ▶ While the dishwasher is under warranty, repairs should only be undertaken by a Miele authorised service technician. Otherwise the warranty is invalidated.

Correct use

- ▶ This dishwasher is designed for operation with water and detergents suitable for use in commercial dishwashers only. Organic solvents and flammable liquid agents must not be used in it. This could cause an explosion, damage rubber or plastic components in the dishwasher and cause liquids to leak out of it.
- ▶ You could injure yourself on the open dishwasher door or trip over it. Avoid leaving the door open unnecessarily.
- ▶ Do not sit, stand or lean on the opened door. This would tip or damage the dishwasher.
- ▶ After any plumbing work the water pipework to the dishwasher will need to be vented. If this is not done, components can be damaged.

en - Warning and Safety instructions

- ▶ Please be aware that the dishwasher may be operating at high temperatures. When the door is opened there is a danger of burning or scalding. Items, baskets and inserts must be allowed to cool down before they are unloaded. Any water remaining in containers could still be very hot. Empty them into the wash chamber before taking them out.
- ▶ The water in the cabinet must not be used as drinking water.
- ▶ Pre-treating items (for example with washing-up liquid and other cleaning agents) as well as some types of soiling and some cleaning agents can cause a build-up of foam in the wash cabinet. Foam can have an adverse effect on the cleaning result.
- ▶ Foam escaping from the wash cabinet can cause damage to the dishwasher. If foam escapes the programme must be cancelled immediately and the appliance must be disconnected from the mains electrical supply.
- ▶ There may be a risk of slipping if liquid is spilt on the floor depending on the type of flooring and footwear being worn. Keep the floor dry where possible and take care to clean up any liquid spills straight away. Take the necessary precautions when cleaning up hazardous substances and hot liquids.
- ▶ When using cleaning agents and specialised products, it is essential that the manufacturer's instructions are followed. Cleaning agents must only be used for the purpose they are designed for by the manufacturer to avoid any material damage or the occurrence of strong chemical reactions (e.g. oxyhydrogen explosion).
- ▶ Miele cannot be held liable for any effect chemical cleaning agents may have on the material of the items being cleaned. Observe the cleaning agent manufacturer's instructions with regard to storage conditions, use and dosage.
- ▶ Do not inhale or ingest powder detergent. Dishwasher detergent contains irritant or corrosive ingredients which can cause burning in the nose, mouth and throat if swallowed, or inhibit breathing. Seek medical attention immediately if detergent has been swallowed or inhaled.
- ▶ People aged 16 and above may refill the dishwasher detergent or change the media canister provided that they have been trained to do so.
- ▶ Powder and liquid detergents containing active chlorine must not be used. They can damage plastics and seals in the dishwasher.

en - Warning and Safety instructions

- ▶ To avoid material damage and corrosion, do not allow any acids or solutions containing chloride to get into the wash cabinet or onto the casing. Similarly avoid any ferrous materials with a corrosive effect.
- ▶ Do not wash items soiled with ash, sand, wax, lubricating grease or paint in the dishwasher. These materials will cause damage to the dishwasher.
- ▶ Do not clean the dishwasher or near vicinity with a hose or a pressure washer.
- ▶ Be careful when sorting items with sharp pointed ends and positioning them in the dishwasher that you do not hurt yourself or create a danger for others. Sharp knives, forks, etc. should be placed in baskets with the pointed ends facing downwards.
- ▶ Remove any coarse food deposits and empty out any containers or utensils before loading them in the dishwasher.

Safety with children

- ▶ Children should be supervised in the vicinity of the dishwasher. Never allow children to play with the appliance. There is a danger that children might shut themselves in the dishwasher.
- ▶ Children under eight years of age must be kept away from the dishwasher unless they are constantly supervised.
- ▶ Children aged eight and older may only use the dishwasher without supervision if they have been shown how to use it in a safe manner. Children must be able to recognise and understand the potential risks of improper use.
- ▶ If the automatic door opening mechanism is active, keep young children away from the area in which the door opens. There is a danger of injury in the unlikely event of a fault with the opening mechanism.
- ▶ Keep children away from chemical agents. These contain irritant and corrosive ingredients which can cause burning in the mouth, or inhibit breathing. Keep children away from the dishwasher when the door is open. There could still be residual chemical agent in the wash cabinet. Seek medical advice immediately if a child has swallowed or inhaled chemical agent.

Accessories

- ▶ Only use original Miele accessories. If other parts are used, warranty, performance and product liability claims will be invalidated.
- ▶ Miele will guarantee the supply of functional spare parts for a minimum of 10 years and up to 15 years following the discontinuation of your dishwasher.

Transport

- ▶ Only transport the dishwasher in an upright position so that no water flows into the electrical controls, as this would cause faults.
- ▶ If you wish to transport the dishwasher, empty it and securely fasten all loose parts such as baskets, hoses and cables.

Miele cannot be held liable for damage caused by non-compliance with these Warning and Safety instructions.

en - Before using for the first time

Basic settings

Switching on the dishwasher

- Open the door.
- Switch the dishwasher on using the  sensor control.

The welcome screen will appear when the dishwasher is switched on and the welcome melody will sound.

Setting the language

The display will then change automatically to the screen for setting the language.

- Select the language you want as well as the country, if appropriate, using the ∇/\wedge sensor control and confirm with *OK*.

A tick  will appear next to the language that has been set.

Setting up Miele@home

The message Miele@home will appear on the display.

- To set up Miele@home now, confirm by touching *OK*.

Tip: To postpone setup until later, select the option *Skip* and confirm by touching *OK*.

There are two ways of connecting your dishwasher to your WiFi network:

- Select the connection method you want and confirm your choice with *OK*.

1. Connect using App
2. Connect using WPS
(WPS = WiFi Protected Setup)

You will then be guided by the display and the relevant Miele app.

Setting the time of day

The time of day is set automatically if a connection is established with the WiFi network.

The display will then change to the screen for setting the time of day.

The current time of day must be set before you can use the timer option.

- Use the ∇/\wedge sensor controls to enter the hour and confirm your entry by touching *OK*.
- Then set the minutes and confirm with *OK*.

Holding down the relevant ∇ or \wedge sensor control will increase or decrease the time automatically.

Setting the water hardness

The display will change to the screen for setting the water hardness.

- You should programme the dishwasher to the correct water hardness for your area.
- Your local water authority will be able to advise you on the water hardness level in your area.
- Where the water hardness fluctuates, e.g. between 1.8 and 2.7 mmol/l (10–15 °dH – German scale), always programme the dishwasher to the higher value (2.7 mmol/l or 15 °dH in this example).

In the event of a fault, it will help the service technician if you know the water hardness of your local water supply.



Therefore, please enter the water hardness:

_____ °dH

The dishwasher is programmed at the factory for a water hardness level of 2.5 mmol/l (14 °dH – German scale).

- Set the water hardness level in your area and confirm using *OK*.

Prompts will then appear in the display.

After confirming these prompts with *OK*, the messages  Refill salt and  Refill rinse aid may appear.

- Add salt and rinse aid if necessary (see the “Dishwasher salt” and “Rinse aid” sections in the “Before using for the first time” chapter).
- Select *OK* to confirm the messages.

The programme selected will appear briefly in the display and the appropriate sensor control will be illuminated.

Next, the estimated water consumption may be shown for the chosen programme for several seconds. Then the display will show the estimated running time for the programme selected.

Opening the door

In some programmes, the door automatically opens slightly to assist the drying process.

This function can be deactivated if you wish.

This dishwasher has a motorised door opener which is activated by knocking on the door front (Knock2open function).

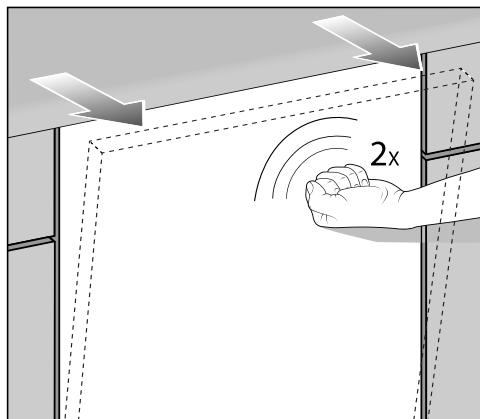

- Knock twice in quick succession on the top third of the door front.

The door will open a little.

- Hold the door at the top edge and pull the door out of the lock.

en - Before using for the first time

The door locking pins will retract.

To prevent a technical fault, do not hold the door locking pins firmly when they are retracting.

If the door is opened during operation all wash functions are automatically interrupted.

You can change the number of knocks required or deactivate the function.

 Risk of scalding due to hot water. During operation, water in the dishwasher may be very hot. During operation, only open the door with extreme caution.

 Risk of injury due to door opening automatically. The door may open automatically at the end of a programme. Keep the area around the door free of obstructions.

Closing the door

- Push the baskets right in.
- Then raise the door up, and push until it clicks into position.

The door will then close automatically.

 Risk of crushing due to the door closing. When closing the door, you are at risk of shutting your fingers in it. Do not put your hand inside the door as it is closing.

Filling the salt reservoir

 Damage caused by using unsuitable salts.

Some types of salt may contain insoluble components which can cause the water softener to malfunction.

Only use special coarse-grained dishwasher salt or other pure kitchen salt for reactivation.

 Damage to the water softener from detergent.

Detergent will damage the water softener.

Do not fill the salt reservoir with powder or liquid detergent.

Before filling the salt reservoir for the first time, you must fill it with approx. 2 l of water to enable the salt to dissolve.

Once the dishwasher has been used once, there is always sufficient water in the salt reservoir.

- Remove the lower basket from the wash cabinet and unscrew the salt reservoir cap.
- Fill the salt reservoir with approx. 2 l of water (first use only).

en - Before using for the first time

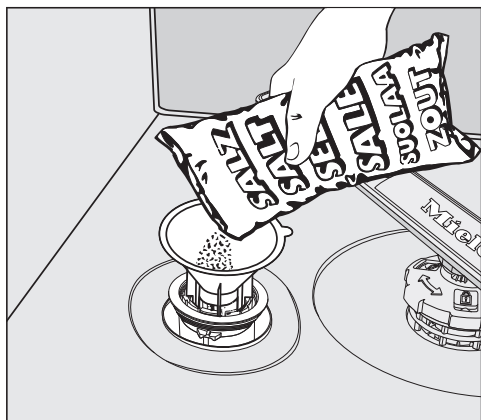

- Place the funnel provided over the salt reservoir and carefully fill with dishwasher salt until the reservoir is full. The salt reservoir holds up to 2 kg of salt, depending on the type of salt used.
- Clean off salt residues from around the salt reservoir opening. Next, screw the salt reservoir cap on again firmly.

Adding rinse aid

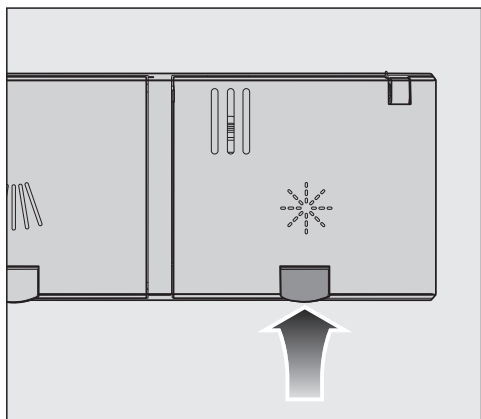

- Press the yellow button  on the lid of the rinse aid reservoir.

The lid will spring open.

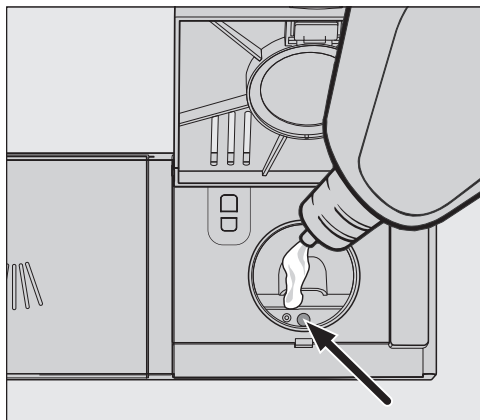

- Fill with rinse aid until the filling level indicator (arrow) changes to a dark colour while the door is horizontally open.

The rinse aid reservoir holds approximately 110 ml.

- Close the lid firmly until you hear it click into place. Otherwise, water can enter the rinse aid container during a programme.
- Wipe up any spilled rinse aid. This prevents excess foam developing during the next programme.

You can adjust the rinse aid dosage for best results.

Field of application

To set the field of application, see “Settings — Field of application”.

The detergent selected must be appropriate for the setting in which the dishwasher is being used. If the dishwasher is being used in a **commercial setting**, it is recommended that commercial detergents are used.

You can easily order powder and liquid detergents and other process chemicals for your dishwasher for commercial use via the Miele professional website: <https://miele.co.uk/p/>. Look for ProCare Shine products under cleaning agents.



If you are using your dishwasher in a **private setting**, it is recommended that detergents designed for domestic dishwashers are used. Suitable detergents are available from Miele.

You can easily order powder detergents and other consumables for your dishwasher for domestic use via the Miele app or the Miele website: <https://www.miele.de/haushalt/produktauswahl-miele-spuelmittel>



Powder detergents and detergent tabs

Use powder detergent or detergent tabs only in the door dispenser compartment.

Only use detergent tabs that are quick dissolving.

Suitable detergent tabs are available from the Miele range. When using combination detergents (tabs that offer rinse aid as well as water softeners and detergent), it is recommended that you also add rinse aid and dishwasher salt (at a lower concentration) owing to the short programme running times and potentially the water quality.

- Add powder detergent or detergent tabs to the detergent compartment.

Dispensing detergent

The detergent compartment holds a maximum of 50 ml.

There are marks in the detergent compartment to aid with dispensing: 20, 30, max. When the door is opened to a horizontal position, they show the approximate fill level in ml and the maximum fill height.

They also indicate the approximate fill level in grams for powder detergents, depending on the manufacturer and the coarseness.

- Follow the detergent dosage recommended by the manufacturer on the packaging.
- Unless directed otherwise, use one detergent tab or add 20 to 30 ml of powder detergent to the detergent compartment, depending on the degree of soiling of the crockery.

Failure to dispense the recommended amount of detergent may impair cleaning results.

Adding detergent

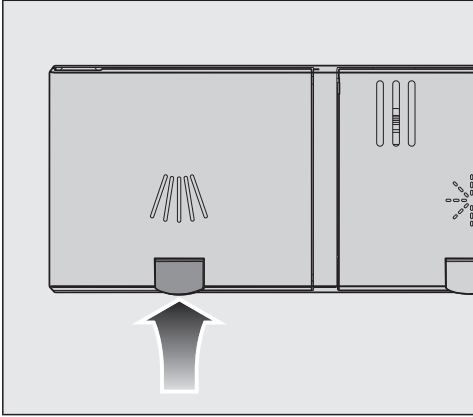

- Press the yellow button  on the lid of the detergent compartment.

The lid will spring open.
The lid will also open at the end of a programme sequence.

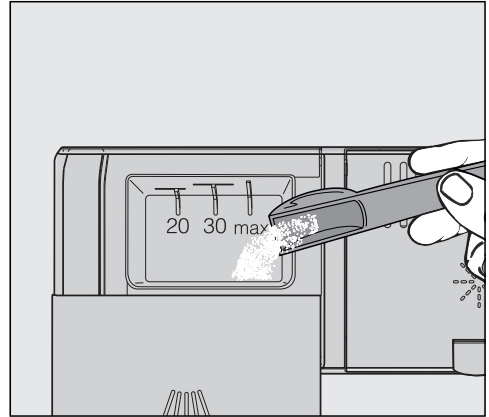



- Add the detergent to the detergent compartment.
- Push the lid shut until you hear it click into place.

Liquid detergent

This dishwasher can be fitted with an external dispenser pump for liquid detergent (DOS module).

For special soiling and if using liquid detergent, contact the Miele Customer Service Department for advice on how to set the dosage for best results.

Switching on the dishwasher

- Open the stopcock, if it is closed.
- Open the door.
- Make sure the spray arms can rotate freely.
- Touch the  sensor control.
If the dishwasher has been switched off for longer than 1 minute, you will need to hold the  sensor control for a bit longer (wipe protection).

The programme selected will appear briefly in the display and the appropriate sensor control will be illuminated.

Next, the estimated water consumption may be shown for the chosen programme for several seconds.

Then the display will show the estimated duration for the selected programme.

Selecting a programme

Choose your programme according to the type of crockery and the degree of soiling.

The different programmes and their uses are described in the **“Programme chart”** later on in this booklet.

- Touch the sensor control for the programme you want.

The sensor control for the selected programme will light up.

Further programmes can be selected under .

- To do so, touch the  sensor control.

The first of the further programmes will appear in the display.

- Use the  sensor controls in the display to select the programme you want.





You can now select programme options.

If any programme options are selected, the appropriate sensor controls will also light up.

Display of programme running time

The estimated duration of the programme selected appears in the display before the programme begins. During the programme sequence, the time left until the end of the programme is displayed while the door is open.

Symbols appear to indicate which stage the programme is at:

-  Pre-wash/Soak
-  Main wash
-  Interim rinse
-  Final rinse
-  Drying
-  Finished

The displayed duration may vary for the same programme. It is influenced by, for example, the temperature of the incoming water, the reactivation cycle of the water softener, the detergent type, the amount of crockery and how soiled it is.

When a programme is selected for the first time, the display will show the average running time for a cold water connection.

For each programme sequence, the control module calculates the programme running time according to the temperature of the incoming water and the amount of crockery.

Starting the programme

- Start the programme by closing the door.
Confirm the previously displayed messages with *OK*.

The in-operation indicator light comes on to show that a programme sequence has been started.

During a programme sequence, you can use *OK* to display the name of the programme that is currently running while the door is open.

 Risk of scalding due to hot water.
During operation, water in the dishwasher may be very hot.
During operation, only open the door with extreme caution.

End of programme

At the end of a programme, the in-operation indicator light will flash slowly with the door shut. The buzzer might also sound.

The in-operation indicator light will go out 10 minutes after the end of the programme if the door is closed.

The programme has ended when the display shows the message  Finished.

In some programmes, if the “AutoOpen” function is activated, the door will automatically open slightly. This improves the drying process.

If the Consumption programmable function is activated, you can now view the actual water consumption of the programme which has just finished.

The drying fan may continue to run for a few minutes at the end of the programme.

 Risk of damage due to steam.

Steam from the dishwasher could damage the edges of worktops when you open the door at the end of the programme if the fan is no longer running.



If you have deactivated the automatic door opening function but would still like to open the door at the end of the programme, then make sure that you open the door fully.

Switching off the dishwasher

- Open the door.
- The dishwasher can be switched off at any time using the  sensor control.
- Confirm the query Switch appliance off with *OK*.

Switching the dishwasher off during a programme stops the programme.

You can also do this to stop an ongoing timer.









- If you have touched the  sensor control, but in fact do not wish to cancel the programme, use the  button to select the Do not switch off option on the display and confirm with *OK*.

 Risk of damage from leaking water.

Water leakage can cause damage.

If the dishwasher is not going to be used for a longer period of time, e.g. whilst on holiday, the stopcock should be closed as a precaution.

en - Programme chart

Programme	Application	Detergent
		The following dosages are based on Miele detergents. Please follow the manufacturer's instructions. Detergent compartment  ¹⁾
 Short	For fresh, easily removed food residues.	20–25 g or 1 tab
 Universal	For normal, slightly dried food residues.	20–25 g or 1 tab
 Intensive	For burnt-on, stubborn, dried-on food deposits containing starch or protein ¹⁾	20–25 g or 1 tab
 Glasses	Special glassware programme.	20–25 g or 1 tab
 ECO *)	Energy-saving programme with a long duration	20–25 g or 1 tab
 Hygiene	Special hygiene programme for items that need to be hygienically clean	20–25 g or 1 tab
 Plastics	Special plastics programme.	20–25 g or 1 tab
 Cold pre-wash	To rinse heavily soiled items, e.g. for initial removal of soiling or to prevent residues drying on to dishes when a complete programme does not yet need to be run.	

*) This programme is the most efficient in terms of its combined energy and water consumption for cleaning normally soiled crockery.
(fixed programme sequence which can not be altered)

¹⁾ See “Detergent” chapter

en - Technical data

Model	XXL
Dishwasher	PFD 104 SCVi
Height of freestanding appliance	-
Height of built-in appliance	845 mm (adjustable + 65 mm)
Height of building-in niche	From 845 mm (adjustable + 65 mm)
Width	598 mm
Width of building-in niche	600 mm
Depth of freestanding appliance	-
Depth of built-in appliance	570 mm
Weight	Max. 51 kg
Voltage	
Rated load	See data plate
Fuse rating	
Power rating in off mode	0.4 W
Power rating when not switched off	5.0 W
Network standby	0.9 W
Frequency range	2.4000–2.4835 GHz
Maximum transmission power	< 100 mW
Water connection pressure	100-1000 kPa
Cold or hot water connection	Up to max. 60 °C
Mains water hardness	Max. 36 °d
Delivery head	Max. 1.0 m
Drainage length	Max. 4.0 m
Ambient temperature	5 °C to 40 °C
Relative humidity	
Maximum	80 % for temperatures up to 31 °C
Linear decreasing to	50 % for temperatures up to 40 °C
Mains connection cable	Approx. 1.7 m
Capacity	14 standard place settings
Noise emission values	
Sound power LwA	45 dB (A)
Sound pressure LpA	32.5 dB (A)
Test certifications awarded	EMC, VDE, radio and television suppressed
CE mark	Machinery Directive 2006/42/EC
UKCA mark (UK only)	The Supply of Machinery (Safety) Regulations 2008
Manufacturer's address	Miele & Cie. KG, Carl-Miele-Straße 29, 33332 Gütersloh, Germany

This **Statement of Compliance** confirms this Miele product fully complies with the **Product Security and Telecommunications Infrastructure (Security Requirements for Relevant Connectable Products) Regulations 2023**.

- 1) Professional Appliance – *PFD 101, PFD 103, PFD 104 (GG11)*
- 2) Manufactured by: Miele & Cie KG,
Carl Miele Street 29, 33332 Gutersloh Germany
Imported by and contact point: Miele Company Ltd, Fairacres, Marcham Road,
Abingdon, Oxon, OX14 ITW Great Britain
- 3) The defined support period at the time of first supply is 10 years
- 4) To report vulnerabilities and cybersecurity issues please contact: psirt@miele.com

5) Signature 

Name: **Paul Wright**

Company Position: **Head of Technical Management**

Date of signature: **19th March 2024**

Place of signature: **Abingdon, Oxfordshire**

es - Contenido

Descripción del aparato	49
Vista general del aparato.....	49
Panel de mandos.....	50
Uso apropiado	51
Advertencias e indicaciones de seguridad	53
Primera puesta en funcionamiento	59
Ajustes básicos.....	59
Ajustar el idioma	59
Configurar Miele@home	59
Ajustar la hora	59
Ajustar la dureza del agua.....	59
Abrir la puerta	60
Cerrar la puerta.....	61
Llenar el depósito de sal.....	61
Introducir abrillantador	62
Funcionamiento	63
Entorno del usuario	63
Dosificación del detergente.....	63
Dosificación del detergente.....	64
Conectar el lavavajillas	65
Seleccionar un programa	65
Indicación de la duración del programa	66
Iniciar un programa	66
Fin del programa.....	67
Cómo desconectar el lavavajillas.....	67
Relación de programas	68
Datos técnicos	69

Vista general del aparato

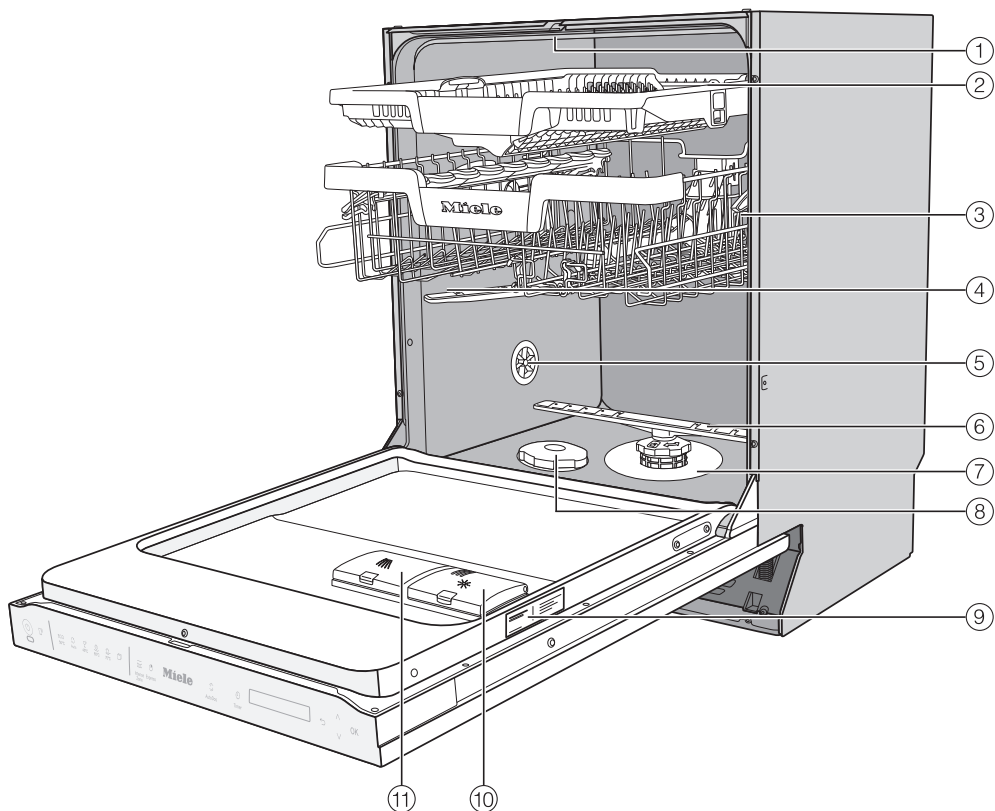

- ① Brazo aspersor superior
- ② Bandeja portacubiertos MultiFlex 3D (según modelo)
- ③ Cesto superior (según modelo)
- ④ Brazo aspersor central
- ⑤ Ventilación
- ⑥ Brazo aspersor inferior
- ⑦ Conjunto de filtros
- ⑧ Depósito de sal
- ⑨ Placa de características
- ⑩ Depósito para el abrillantador
- ⑪ Depósito para el detergente

es - Descripción del aparato

Panel de mandos



- ① Tecla sensora *Conexión/Desconexión*
Para conectar y desconectar el lavavajillas.
- ② Control óptico de funcionamiento
Para visualizar un programa de lavado en curso con la puerta cerrada.
- ③ Tecla sensora Inicio remoto
Para activar/desactivar la opción «Inicio remoto».
- ④ Selección de programas
 - = Corto
 - = Universal
 - = Intensivo
 - = Vasos
 - = ECO
 - = Otros programas
- ⑤ Tecla sensora Ajustes
Abre el menú Ajustes.
- ⑥ Tecla sensora temperatura
Indicación de la temperatura actual.
- ⑦ Tecla sensora Secado adicional
Activación del secado.
- ⑧ Tecla sensora Timer
Para elegir un inicio de programa posterior.
- ⑨ Display
- ⑩ Tecla sensora Atrás
Para volver al nivel del menú anterior o descartar el valor ajustado anteriormente.
- ⑪ Teclas sensoras Para seleccionar programas.
Para modificar los valores mostrados.
Para desplazarse por otras páginas del menú.
- ⑫ Tecla sensora *OK*
Para seleccionar los puntos de menú y valores mostrados.
Para confirmar mensajes.

▶ Por sus programas cortos y su gran rendimiento de limpieza, este lavavajillas industrial está indicado para su uso industrial en lugares como, p. ej., cancillerías, oficinas, salas de recreación, clubes, tiendas de artesanía, cocinas de demostración y entornos operativos similares.

Además, el lavavajillas industrial también puede utilizarse en el hogar o en emplazamientos similares a los domésticos, como en propiedades agrícolas, para clientes en hoteles, moteles, pensiones que ofrecen desayuno y otros entornos residenciales.

▶ En el transcurso de las presentes Instrucciones de manejo el lavavajillas industrial se denominará lavavajillas.

Los vasos, cubiertos y piezas de vajilla se denominarán de forma general utensilios a lavar cuando no se definan de forma más detallada.

▶ El lavavajillas no es apto para el funcionamiento continuo.

▶ El lavavajillas no puede utilizarse para la limpieza de dispositivos médicos.

▶ Utilice este lavavajillas exclusivamente para el fin de uso « lavavajillas » y, en consecuencia, para el lavado de la vajilla. Está prohibido cualquier otro uso, reconversión o modificación.

▶ El lavavajillas ha sido diseñado exclusivamente para su uso estacionario en interiores.

▶ Este lavavajillas es apto para el uso en alturas hasta 4.000 m sobre el nivel del mar.

▶ Los complementos especiales en los cestos solo se deben utilizar para el uso previsto.

▶ Aquellas personas que por motivo de una incapacidad física, sensorial o mental, inexperiencia o desconocimiento no estén en condiciones de manejar el lavavajillas de una forma segura, no podrán hacer uso del mismo sin la supervisión o permiso de un responsable.

es - Uso apropiado

► Este lavavajillas está equipado, debido a requisitos especiales (p. ej., relacionados con temperatura, humedad, resistencia química, resistencia a la abrasión y vibración) con una lámpara especial (según modelo). Esta lámpara solo se puede utilizar para el uso previsto. No es apropiada para iluminación ambiental. La sustitución solo puede ser llevada a cabo por personal autorizado por Miele o por el Servicio Post-venta.

Este lavavajillas incluye más fuentes de luz de la clase de eficiencia energética D.

El elemento de control de la iluminación está integrado en el control del aparato y no se puede extraer de forma individual. Por tanto, no es posible medir el consumo de electricidad por separado.

Documentación completa

► Este manual de instrucciones breves de manejo contiene información abreviada y no sustituye al manual de instrucciones de manejo. Encontrará el manual completo, así como documentación actual relativa a su aparato, en el sitio web de Miele:

<https://www.miele.es/professional/inactivem-manual-de-instrucciones-177.htm>



Para acceder a la documentación, necesita la denominación o el número de fabricación de su lavavajillas industrial. Encontrará ambos datos en la placa de características situada en la parte derecha del pliegue de la puerta.

Emplazamiento adecuado

▶ El lavavajillas no debe instalarse en zonas con peligro de explosión o de heladas.



▶ Tome precauciones antes y durante el montaje del lavavajillas. En algunos componentes metálicos existe el riesgo de sufrir heridas/cortes. Utilice guantes de protección.

▶ En las inmediaciones del lavavajillas deberán colocarse preferentemente muebles de uso industrial, ya que de lo contrario podrían producirse desperfectos a causa del agua de condensación.

Los muebles delicados se pueden proteger colocando el juego de protección contra vapor que se puede adquirir opcionalmente.

La lámina protectora contra vahos se deberá pegar en la zona de la abertura del lavavajillas debajo de la encimera.

▶ A fin de garantizar la estabilidad, los lavavajillas empotrables solo podrán instalarse bajo encimeras continuas que deberán estar atornilladas a los armarios adyacentes.

▶ Los resortes de las puertas se deberán ajustar de forma homogénea a ambos lados. Están ajustados correctamente cuando la puerta está entreabierta (ángulo de apertura de aprox. 45°) y se mantiene en esta posición al soltarla. Además, la puerta no debe caer sin oponer resistencia.

El aparato solo puede funcionar con los resortes de la puerta ajustados correctamente.

Si la puerta no se puede ajustar correctamente, ponerse en contacto con el Servicio Post-Venta de Miele.

Seguridad técnica

▶ El funcionamiento, mantenimiento y reparación del lavavajillas solo podrá ser llevada a cabo por un distribuidor especializado o el personal técnico con las correspondientes cualificaciones. La realización de trabajos de instalación, mantenimiento o reparación a manos de personal no autorizado puede ocasionar graves peligros para la seguridad del usuario.

▶ El manejo del lavavajillas está únicamente reservado al personal que disponga de la preparación y formación adecuada. El personal de manejo deberá recibir la formación regular pertinente.

▶ Inspeccione el lavavajillas antes de su uso por si presentara daños exteriores visibles. Nunca ponga en funcionamiento un lavavajillas dañado. ¡El lavavajillas dañado puede poner en riesgo su seguridad!

es - Advertencias e indicaciones de seguridad

- ▶ Desconecte inmediatamente un lavavajillas dañado o con fugas e informe al Servicio Post-venta Miele, a un distribuidor Miele o a un técnico cualificado.
- ▶ Las piezas defectuosas deberán sustituirse únicamente por piezas de repuesto originales de Miele. Solo si son originales podrá Miele garantizar el funcionamiento y el total cumplimiento de los requisitos de seguridad que exigimos a nuestras máquinas.
- ▶ La seguridad eléctrica de este lavavajillas quedará garantizada solamente si está conectado a un sistema de toma de tierra instalado de forma reglamentaria. En caso de duda, diríjase a un técnico electricista para que compruebe la instalación doméstica.
- ▶ Observe las indicaciones de instalación de las instrucciones de manejo y del plano de instalación.
- ▶ Cerciórese de que los datos de conexión (tensión, frecuencia y fusable) de la placa de características coinciden con los de su red eléctrica.
- ▶ El lavavajillas únicamente se debe poner en funcionamiento cuando el mecanismo de la puerta funciona correctamente, puesto que de lo contrario puede existir un riesgo cuando la apertura de la puerta automática está activada (en función del modelo).
El peso máximo del panel frontal, que se puede compensar en el lugar de instalación con los resortes montados de fábrica, es de 10–12 kg (según el modelo).
Se sabe que el mecanismo de la puerta funciona correctamente si:
 - Los resortes de la puerta se ajustan de forma homogénea a ambos lados. Están ajustados correctamente cuando la puerta está entreabierta (ángulo de apertura de aprox. 45°) y se mantiene en esta posición al soltarla. Además, la puerta no debe caer sin oponer resistencia.
 - El carril de cierre de la puerta sale automáticamente una vez finalizada la fase de secado.
- ▶ Asegúrese de que el lavavajillas no tape enchufes de aparatos eléctricos, ya que si el hueco de empotramiento no es lo suficientemente profundo, la presión ejercida sobre el enchufe podría sobrecalentarlo. Observe a este respecto el capítulo «Conexión eléctrica».

es - Advertencias e indicaciones de seguridad

► La conexión del lavavajillas a la red eléctrica no deberá de realizarse a través de dispositivos de varios enchufes o cables de prolongación, ya que estos no garantizan la seguridad necesaria del aparato (p. ej., peligro de sobrecalentamiento).

► No abra la carcasa del lavavajillas en ningún caso. El posible contacto con las conexiones sometidas a tensión o la manipulación de elementos eléctricos o mecánicos puede entrañar graves riesgos para el usuario, así como perturbar el correcto funcionamiento del aparato.

► En caso de un cable de conexión dañado no se podrá poner el lavavajillas en funcionamiento. Un cable de conexión dañado deberá sustituirse por otro cable de conexión adecuado. Por motivos de seguridad, la sustitución solo puede ser llevada a cabo por personal del Servicio Post-venta de Miele o un técnico cualificado.

► Desconecte el lavavajillas de la red eléctrica cuando se realicen trabajos de mantenimiento en el mismo.

► La carcasa de plástico de la conexión de agua contiene dos válvulas eléctricas. No sumerja la carcasa en ningún líquido.

► La manguera de entrada de agua contiene cables conductores de electricidad. Por esta razón no se debe cortar la manguera.

► Si se cumplen las siguientes condiciones, el sistema Waterproof integrado proporcionará una protección segura ante posibles daños causados por el agua:

- la instalación ha sido llevada a cabo correctamente,
- todas las averías han sido reparadas y/o las piezas defectuosas han sido sustituidas
- se han cerrado las tomas de agua durante ausencias prolongadas (p. ej., vacaciones).

El sistema Waterproof funciona aunque el lavavajillas esté apagado. Sin embargo, no deberá estar desconectado de la red eléctrica.

► Se pierden los derechos de la garantía si el lavavajillas no es reparado por el Servicio Post-venta autorizado de Miele.

Uso apropiado

▶ El lavavajillas ha sido diseñado únicamente para funcionar con agua y con productos de limpieza aptos para el mismo y no se deberá poner en funcionamiento con disolventes orgánicos ni líquidos inflamables.

Entre otros, existe peligro de explosión y riesgo de daños materiales debido a la destrucción de componentes de material sintético y de caucho con el consiguiente vertido de líquido originado de los mismos.

▶ Puede lesionarse o tropezar con la puerta abierta del lavavajillas. No deje la puerta abierta cuando no sea necesario.

▶ No se apoye ni se sienta en la puerta abierta. El lavavajillas podría volcar o resultar dañado.

▶ Tras realizar trabajos en la red de suministro de agua se debe purgar la conducción de entrada de agua al lavavajillas; de lo contrario, pueden producirse daños en los componentes.

▶ Tenga en cuenta la elevada temperatura durante el funcionamiento del lavavajillas. Al abrir la puerta existe el riesgo de sufrir quemaduras o escaldaduras. Primero deben enfriarse la vajilla, los cestos y los complementos. Vaciar los posibles restos de agua caliente de las piezas en la cuba.

▶ ¡El agua de la cuba no es potable!

▶ Los tratamientos previos (p. ej. con productos de limpieza manual y otros), determinadas suciedades y ciertos productos de limpieza pueden generar espuma. La espuma puede mermar el resultado de limpieza.

▶ La espuma generada en la cuba puede producir daños en el lavavajillas. Cuando salga agua se deberá cancelar el programa de inmediato y desconectar el lavavajillas de la red eléctrica.

▶ Los líquidos en el suelo pueden entrañar el riesgo de resbalar en función de la adherencia del suelo y del calzado. Mantenga el suelo seco en la medida de lo posible y retire los líquidos inmediatamente con medios adecuados. A la hora de eliminar sustancias peligrosas y líquidos calientes se deberán adoptar medidas de protección adecuadas.

es - Advertencias e indicaciones de seguridad

- ▶ Al utilizar productos de limpieza y productos especiales, observe en todo caso las indicaciones del fabricante del producto de limpieza. Emplee cada detergente exclusivamente para las aplicaciones previstas por el fabricante a fin de evitar daños materiales y posibles reacciones químicas violentas (p. ej. reacción de gas detonante).
- ▶ Miele no se responsabiliza de los efectos de los productos químicos de limpieza sobre el material a lavar. Tenga en cuenta las indicaciones del fabricante del producto de limpieza acerca de las condiciones de almacenamiento, uso y dosificación.
- ▶ ¡Evite inhalar los detergentes en polvo! No ingiera detergente, ya que podría ocasionar quemaduras en nariz, boca y garganta. Acuda inmediatamente al médico en caso de ingestión o inhalación.
- ▶ Las personas a partir de 16 años de edad que estén suficientemente formadas podrán rellenar los productos químicos de limpieza o cambiar garrafas.
- ▶ No se deben utilizar detergentes en polvo ni líquidos con cloro activo. Estos podrían dañar los materiales sintéticos y las juntas del lavavajillas.
- ▶ Para evitar daños materiales y corrosión, no deben emplearse ácidos, soluciones que contengan cloruro y materiales féreos corrosivos en la cuba y el revestimiento exterior.
- ▶ La aclare ninguno de los objetos a lavar con ceniza, arena, cera, lubricantes o colores en el lavavajillas. Estas sustancias dañan el lavavajillas.
- ▶ No deberán emplearse, p. ej., mangueras o dispositivos con agua a alta presión para limpiar el lavavajillas o las áreas en las inmediaciones del mismo.
- ▶ Cerciórese de que los cubiertos cortantes y puntiagudos que se coloquen en posición vertical no puedan ocasionar lesiones. Disponga los cubiertos de modo que no puedan provocar lesión alguna.
- ▶ Retire los restos de comida de mayor tamaño de la vajilla antes de colocarla.

Niños en el entorno

- ▶ Preste continua atención a los niños que se encuentren cerca del lavavajillas. No deje jamás que los niños jueguen con el lavavajillas. Existe, entre otros, el peligro de que los niños queden encerrados en el lavavajillas.

es - Advertencias e indicaciones de seguridad

- ▶ Los niños menores de ocho años deben permanecer alejados del lavavajillas, a no ser que estén vigilados en todo momento.
- ▶ Los niños mayores de ocho años pueden utilizar el lavavajillas sin supervisión únicamente si se les ha explicado el manejo del mismo de tal forma que puedan utilizarlo de manera segura. Los niños deben poder reconocer y comprender los posibles peligros originados por un manejo incorrecto.
- ▶ En ningún caso deje que los niños pequeños se aproximen a la zona de apertura del lavavajillas si está activada la apertura automática de la puerta. En el caso improbable de un funcionamiento anómalo existe riesgo de sufrir lesiones.
- ▶ Evite que los niños entren en contacto con agentes químicos de procesos. Los productos químicos pueden originar quemaduras peligrosas en boca y garganta o provocar asfixia. Por esta razón, mantenga alejados a los niños del lavavajillas abierto. Puede haber restos de los productos químicos de procesos en el lavavajillas. Lleve al niño de inmediato al médico cuando entren productos químicos de proceso en la boca.

Accesorios

- ▶ Utilice exclusivamente accesorios originales de Miele. Si se utilizan o instalan otros componentes no autorizados se pierde todo derecho de garantía.
- ▶ Miele ofrece una garantía de suministro de 15 años como máximo y 10 años como mínimo para las piezas de repuesto después del final de la producción en serie de su lavavajillas.

Transporte

- ▶ Transporte el lavavajillas exclusivamente en posición horizontal para que en ningún caso penetre agua restante en la electrónica y provoque daños.
- ▶ Transporte el lavavajillas exclusivamente vacío y fije previamente todas las piezas sueltas como, p. ej., cestos, mangueras y cables.

Miele no se hace responsable de los daños causados por no respetar las advertencias e indicaciones de seguridad.

Ajustes básicos

Conectar el lavavajillas

- Abra la puerta.
- Conecte el lavavajillas pulsando la tecla sensora .

Al conectar el lavavajillas por primera vez se muestra la pantalla de bienvenida y suena una melodía de bienvenida.

Ajustar el idioma

El display cambia automáticamente al ajuste de idioma.

- Seleccione con las teclas sensoras \vee/\wedge el idioma deseado y, dado el caso, el país y confirme con *OK*.

El idioma ajustado aparece marcado \checkmark .

Configurar Miele@home

En el display se muestra el mensaje Miele@home.

- Si desea configurar directamente Miele@home, confirme con *OK*.

Consejo: Si desea posponer la configuración a otro momento, elija la opción Saltar y confirme con *OK*.

Existen 2 opciones para conectar su lavavajillas a una red WiFi:

- Elija el método de conexión deseado y confirme con *OK*.

1. Conex. a través de App
2. Conex. a través de WPS (WPS=Wi-Fi Protected Setup)

El display y la correspondiente App Miele@home le guiarán a través de los demás pasos.

Ajustar la hora

En caso de conexión a la red WiFi la hora se actualiza automáticamente.

El display cambia al ajuste de la hora.

La hora actual es necesaria para utilizar la opción «Timer».

- Ajuste las horas con las teclas sensoras \vee/\wedge y confirme con *OK*.
- A continuación, ajuste los minutos y confirme con *OK*.

Si mantiene pulsadas las teclas \vee o \wedge , se incrementa o disminuye automáticamente.

Ajustar la dureza del agua

El display cambia al ajuste de la dureza del agua.

- Programe exactamente la dureza del agua de su domicilio.
- En caso necesario, consulte el grado de dureza exacto del agua a la empresa de abastecimiento de agua local de su ayuntamiento.
- Si no fuera posible determinar la dureza precisa, debido a permanentes variaciones de la misma (p. ej. 10–15 °dH), ajuste siempre el valor máximo (en este ejemplo, a 15 °dH).

En caso de avería, facilitará las tareas de reparación al Servicio Post-venta indicándole el grado de dureza del agua.

Por este motivo conviene que anote aquí la dureza del agua:



_____ °dH

Se ha programado de fábrica una dureza del agua de 14 °dH.

- Ajuste la dureza del agua de su domicilio y confirme con *OK*.

A continuación se muestran las indicaciones.

es - Primera puesta en funcionamiento

Después de confirmar estas indicaciones con *OK* se muestran, en caso necesario, las dos indicaciones de falta de producto  Rellenar sal y  Rellenar abrillantador.

- Si fuera necesario, introduzca sal y abrillantador (véase el capítulo «Primera puesta en funcionamiento», apartado «Sal regeneradora» y «Abrillantador»).
- Confirme los avisos con *OK*.

En el display se visualizará brevemente el programa seleccionado y se iluminará la tecla sensora correspondiente.

A continuación, en el display aparecerá durante algunos segundos el pronóstico de consumo de agua del programa seleccionado.

A continuación, el display cambia a la indicación de la duración prevista del programa seleccionado.

Abrir la puerta

Para favorecer el secado, en algunos programas se abre de forma automática una ranura.

También puede desconectar esta función.

El lavavajillas está equipado con una apertura de puerta con motor que se activa mediante golpecitos («Función Knock2open»).

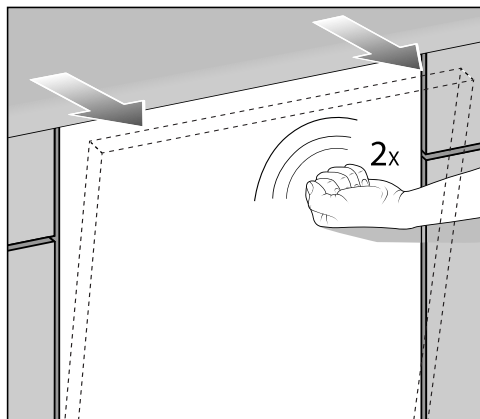

- Golpee suavemente dos veces con rapidez en el tercio superior del frontal de la puerta.

Se abre una ranura.

- Sujete la puerta por el canto superior y tire de ella para que se suelte del bloqueo.

es - Primera puesta en funcionamiento

El carril del cierre de la puerta se recoge.

Mientras se recoge no lo agarre firmemente, de lo contrario podrían producirse anomalías.

Si abre la puerta durante el funcionamiento, las funciones de lavado se detendrán automáticamente.

Es posible modificar el número de golpecitos e, incluso, desconectar la función.

 Riesgo de quemaduras debido al agua caliente.

El agua del interior del lavavajillas puede estar caliente durante su funcionamiento.

Si tuviera que abrir la puerta durante el funcionamiento, hágalo con mucho cuidado.

 Riesgo de sufrir lesiones debido a la apertura automática de la puerta.

La puerta puede abrirse automáticamente al finalizar un programa.

Mantenga libre la zona de apertura de la puerta.

Cerrar la puerta

- Introduzca los cestos en el lavavajillas.
- Presione la puerta hasta que encaje.

La puerta se cierra entonces automáticamente.

 Riesgo de aplastamiento durante el cierre de la puerta.

Los dedos podrían quedar atrapados durante el cierre de la puerta.

No introduzca la mano en la zona de cierre de la puerta.

Llenar el depósito de sal

 Daños producidos por un tipo de sal inadecuado.

Algunos tipos de sal podrían contener componentes insolubles en agua y ocasionar fallos en el funcionamiento del sistema descalcificador.

Utilice únicamente sal regeneradora especial, a ser posible de grano grueso o sal común pura.

 Daños producidos por el detergente en el sistema de descalcificación.

El detergente daña el sistema descalcificador.

No introduzca detergente (tampoco detergente líquido) en el depósito para la sal.

Antes de llenar el depósito de sal por primera vez, introduzca aprox. 2 l de agua en el depósito de sal para que la sal pueda diluirse.

Después de la puesta en funcionamiento siempre habrá suficiente agua en el depósito de sal.

- Extraiga el cesto inferior del lavavajillas y abra la tapa de cierre del depósito de sal.
- A continuación, llene el depósito de sal con aprox. 2 l de agua.

es - Primera puesta en funcionamiento

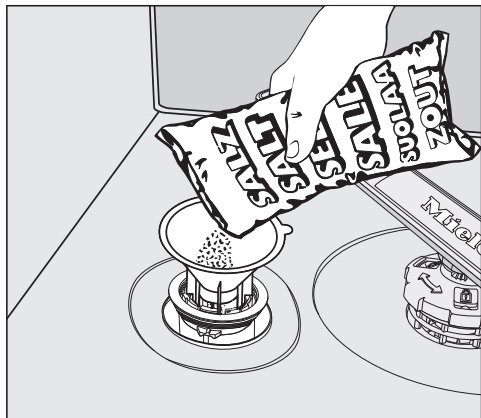

- Coloque el embudo de llenado e introduzca sal hasta que el depósito de sal esté totalmente lleno. Según el tipo de sal, en el depósito caben hasta 2 kg.
- Limpie los restos de sal de la zona de llenado. A continuación, enrosque firmemente la tapa de cierre del depósito de sal.

Introducir abrillantador

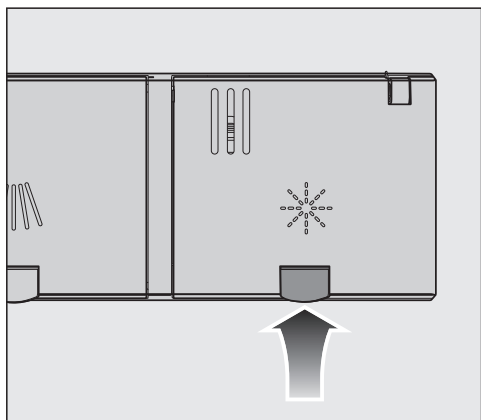

- Levante la tecla amarilla situada en la tapa del depósito de abrillantador . La tapa se abre.

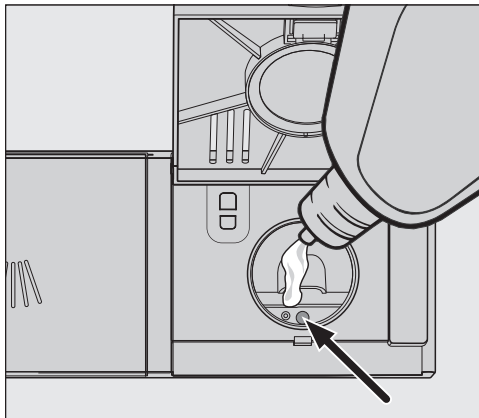

- Rellene únicamente la cantidad de abrillantador suficiente hasta que la indicación de nivel de llenado (flecha) se ponga oscura con la puerta abierta en horizontal.

En el depósito del abrillantador se pueden introducir aprox. 110 ml.

- Cierre la tapa hasta que encaje claramente, ya que de lo contrario el agua podría penetrar en el depósito de abrillantador durante el lavado.
- Si se ha derramado abrillantador, limpie bien los restos para evitar que en el siguiente programa se forme excesiva espuma.

Para obtener un resultado óptimo de lavado, puede adaptar la cantidad de dosificación de abrillantador.

Entorno del usuario

Para ajustar el entorno del usuario, ver el capítulo «Ajustes», Ámbito de aplicación»

El detergente debería seleccionarse en función del entorno. Cuando se utiliza en un **entorno industrial**, se recomienda el uso de detergentes industriales. Los detergentes en polvo y líquidos, así como otros productos químicos de procesos para su lavavajillas de uso industrial puede realizar su pedido cómodamente en la página web de Miele: <https://shop.miele-professional.de/pro-care-shine/>



Sin embargo, para el uso en un **entorno privado** se recomiendan detergentes para lavavajillas domésticos, por ejemplo, detergentes de la gama de productos de Miele.

Los detergentes en polvo, así como otros materiales de consumo para su lavavajillas de uso doméstico, los puede solicitar cómodamente a través de la Miele App o en la página web de Miele: <https://www.miele.de/haushalt/produktauswahl-miele-spuelmittel>



Detergente en polvo y detergente en pastillas

Utilice únicamente detergente en polvo o en pastillas en el dosificador de la puerta.

Utilice exclusivamente detergente en pastillas que se disuelva con suficiente rapidez.

Encontrará las pastillas adecuadas en la gama de detergentes Miele. Cuando se utilizan detergentes multifunción (pastillas que además de la función de limpieza también tienen la función de abrillantador y descalcificador), debido a los cortos tiempos de desarrollo y en función de la calidad del agua, se recomienda utilizar adicionalmente abrillantador y sal regeneradora (en concentraciones reducidas).

- Introduzca el detergente en polvo o en pastillas en el compartimento del depósito del detergente.

Dosificación del detergente

Es posible introducir como máx. 50 ml en el compartimento del detergente.

El compartimento del detergente está dotado de marcas para facilitar la dosificación: 20, 30, máx. Con la puerta abierta y en posición horizontal, estas marcas indican la cantidad de llenado aproximada en ml y la altura de llenado máx.

En el caso del detergente en polvo, indican, según el fabricante y el granulado, el nivel de llenado aproximado en gramos.

es - Funcionamiento

- Para la dosificación de detergente, tenga en cuenta las indicaciones del fabricante que podrá encontrar en el envase del detergente.
- Si no se indica otra cosa, introduzca una pastilla o, según el grado de suciedad de la vajilla, entre 20 y 30 ml de detergente en el compartimento del detergente.

Si utiliza una cantidad menor de la recomendada, la vajilla podría no quedar correctamente limpia.

Dosificación del detergente

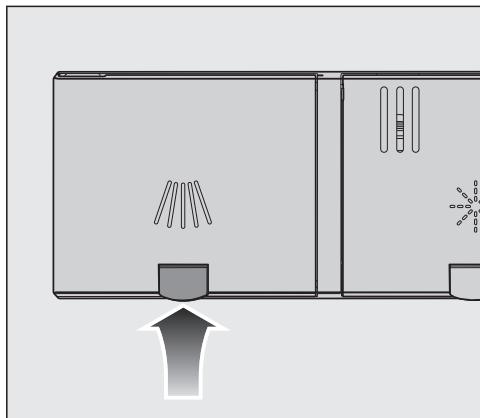

- Levantar la tecla amarilla de la tapa del compartimento del detergente .

La tapa se abre.

Después de un programa, la tapa puede estar también abierta.

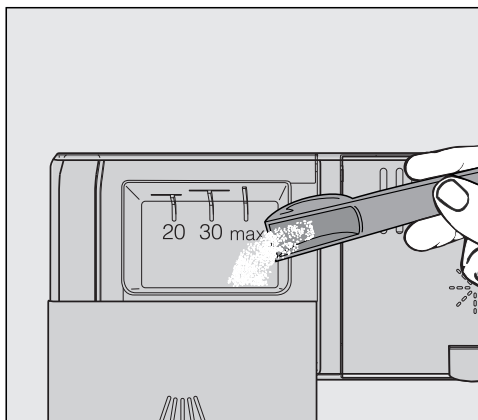



- Llenar el compartimento con detergente.
- Deslizar la tapa hasta que encaje claramente.

Detergente líquido

Si se desea, se puede equipar el lavavajillas con una bomba de dosificación externa para detergente líquido (módulo DOS).

En caso de suciedad especial o de dosificar productos líquidos, diríjase al Servicio Post-venta de Miele para adaptar de forma óptima el detergente a cada situación concreta.

Conectar el lavavajillas

- Abra el grifo de la toma de agua si estuviera cerrado.
- Abra la puerta.
- Compruebe que los brazos aspersores puedan girar libremente.
- Pulse la tecla sensora .
En caso de que el lavavajillas haya estado desconectado anteriormente durante más de 1 minuto, se deberá pulsar la tecla  durante más tiempo (función Limpieza).

En el display se visualizará brevemente el programa seleccionado y se iluminará la tecla sensora correspondiente.

A continuación, durante algunos segundos aparecerá en el display el pronóstico de consumo de agua del programa seleccionado.

Seguidamente, el display cambiará a la indicación de la duración prevista para el programa seleccionado.

Seleccionar un programa

Seleccione el programa en función del tipo de vajilla y de su grado de suciedad.

En el capítulo «**Relación de programas**» encontrará la descripción de cada uno de los programas y su aplicación.

- Toque la tecla sensora del programa deseado.

La tecla sensora del programa seleccionado se ilumina.

En  se encuentran otros programas.

- Pulse, dado el caso, la tecla sensora .

En el display se muestra el primero de los otros programas.

- Utilice las teclas sensoras \vee/\wedge para seleccionar el programa deseado en el display.







Ahora puede elegir las opciones del programa.

Si las opciones del programa están seleccionadas, se iluminan las teclas sensoras correspondientes.

Indicación de la duración del programa

En el display se muestra la duración prevista del programa seleccionado antes de que se inicie. Durante el desarrollo del programa, cuando la puerta está abierta, el tiempo restante se muestra hasta que finaliza el programa.

La fase del programa correspondiente se indicará mediante un símbolo:

-  Prelavado/Remojo
-  Limpieza
-  Aclarado intermedio
-  Aclarado
-  Secado
-  Fin

La indicación de la duración del programa puede cambiar para el mismo programa. Esto depende, entre otros factores, de la temperatura del agua entrante, del ciclo de regeneración del sistema descalcificador, del tipo de detergente, de la cantidad de vajilla y del grado de suciedad de la misma.

La primera vez que seleccione un programa, se indicará una duración equivalente a la duración media del programa para la conexión a la toma de agua fría.

La electrónica corrige la duración en cada programa en función de la temperatura del agua entrante y de la carga de vajilla.

Iniciar un programa

- Inicie el programa cerrando la puerta. Confirme los mensajes mostrados previamente en el display con *OK*.

El control óptico de funcionamiento se ilumina a modo de confirmación para un desarrollo de programa iniciado.

Durante un desarrollo de programa, con la puerta abierta, podrá ver el nombre del programa en curso pulsando *OK*.

 **Riesgo de quemaduras debido al agua caliente.**

El agua del interior del lavavajillas puede estar caliente durante su funcionamiento.

Si tuviera que abrir la puerta durante el funcionamiento, hágalo con mucho cuidado.

Fin del programa

Al final de un programa, con la puerta cerrada, el control óptico de funcionamiento parpadea lentamente y, dado el caso, se emiten señales acústicas.

El control óptico de funcionamiento se apaga 10 minutos después de finalizar el programa con la puerta cerrada.

El programa ha finalizado cuando en el display aparece el mensaje  Listo.

En caso de estar conectada la función «AutoOpen», en algunos programas la puerta se abre automáticamente una ratura. Esto mejora el secado.

Si la función programable Consumo está conectada, ahora podrá visualizar el consumo real de agua del programa realizado.

En caso necesario, el ventilador de secado sigue en funcionamiento durante algunos minutos después de finalizar el programa.

 Daños provocados por vapor de agua.

El vapor de agua puede dañar los cantos de las encimeras delicadas si el ventilador no continúa funcionando al abrirse la puerta tras finalizar un programa.



Si ha desactivado la apertura automática de la puerta y a pesar de haber finalizado el programa desea abrir la puerta, entonces abra la puerta completamente.

Cómo desconectar el lavavajillas

- Abra la puerta.
- Puede desconectar el aparato en cualquier momento pulsando la tecla .
- Confirme la consulta Desconectar aparato con *OK*.

En caso de desconectar el lavavajillas durante un programa en curso, el programa se cancelará.

También es posible cancelar un timer que esté en marcha de la misma manera.









- Si ha pulsado la tecla  pero no desea cancelar el programa, en el display, seleccione con la tecla  la opción No desconectar ap. y confirme con *OK*.

 Daños provocados por la salida de agua.

El agua que sale podría provocar daños.

Por motivos de seguridad, cierre la toma de agua si no va a utilizar el lavavajillas durante un tiempo prolongado, p. ej., durante las vacaciones.

es - Relación de programas

Programa	Aplicación	Detergente
		Depósito para el detergente 
 Corto	Para restos de alimentos frescos, sin adherir.	20–25 g o 1 pastilla
 Universal	Para restos de alimentos normales, ligeramente incrustados.	20–25 g o 1 pastilla
 Intensivo	Para restos de alimentos quemados, muy adheridos, muy secos, que contengan almidón o proteínas ¹⁾	20–25 g o 1 pastilla
 Vasos	Programa especial para vasos.	20–25 g o 1 pastilla
 ECO *)	Programa de ahorro de energía de larga duración	20–25 g o 1 pastilla
 Antiséptico	Programa antiséptico especial para vajilla higiénicamente exigente.	20–25 g o 1 pastilla
 Plásticos	Programa especial para materiales sintéticos.	20–25 g o 1 pastilla
 Aclarado en frío	Para aclarar utensilios muy sucios, p. ej., para la eliminación previa de suciedad o para evitar que la suciedad se seque cuando todavía no merece la pena realizar un programa completo.	

*) Este programa es el más eficiente en relación con el consumo combinado de agua y electricidad para la limpieza de este tipo de menaje.
(Duración del programa fija que no se puede modificar)

¹⁾ véase el capítulo «Detergente»

es - Datos técnicos

Modelo de lavavajillas	XXL PFD 104 SCVi
Altura del aparato de libre instalación	-
Altura del aparato de integración	845 mm (regulable + 65 mm)
Altura del hueco de empotramiento	a partir de 845 mm (regulable + 65 mm)
Anchura	598 mm
Ancho del hueco de empotramiento	600 mm
Fondo del aparato de libre instalación	-
Fondo del aparato de integración	570 mm
Peso	máx. 51 kg
Tensión Potencia nominal Fusibles	ver la placa de características
Consumo de potencia en estado desconectado	0,4 W
Consumo de potencia en estado conectado	5,0 W
Red stand-by	0,9 W
Banda de frecuencia	2,4000–2,4835 GHz
Potencia de transmisión máxima	< 100 mW
Presión de la toma de agua	100-1000 kPa
Conexión de agua fría o caliente	hasta máx. 60 °C
Dureza del agua no tratada	máx. 36 °d
Altura del desagüe	máx. 1,0 m
Longitud del desagüe	máx. 4,0 m
Temperatura ambiente	5 °C a 40 °C
Humedad relativa del aire máxima lineal en descenso hasta	80 % para temperaturas de hasta 31 °C 50 % para temperaturas de hasta 40 °C
Cable de conexión eléctrica	aprox. 1,7 m
Capacidad	14 servicios
Valores de emisión de ruido Nivel de potencia acústica LwA Nivel de presión acústica LpA	45 dB (A) 32,5 dB (A)
Distintivos de calidad	VDE, EMC Antiparasitario
Identificación CE	Directriz de máquinas 2006/42/EG
Dirección del fabricante	Miele & Cie. KG, Carl-Miele-Straße 29, 33332 Gütersloh, Alemania

fr - Table des matières

Description de l'appareil	71
Vue d'ensemble de l'appareil	71
Bandeau de commande	72
Utilisation conforme	73
Consignes de sécurité et mises en garde	75
Première mise en service	81
Réglages de base.....	81
Régler la langue.....	81
Activer Miele@home	81
Régler l'heure	81
Réglage de la dureté de l'eau	81
Ouvrir la porte	82
Fermeture de porte	83
Ajouter du sel régénérant.....	83
Remplir le produit de rinçage.....	84
Fonctionnement	85
Environnement d'utilisation	85
Doser le détergent.....	85
Verser le détergent.....	86
Enclencher le lave-vaisselle	87
Sélectionner un programme	87
Affichage de la durée du programme	88
Démarrer un programme.....	88
Fin du programme	89
Mettre le lave-vaisselle hors tension.....	89
Tableau des programmes	90
Caractéristiques techniques	91

Vue d'ensemble de l'appareil

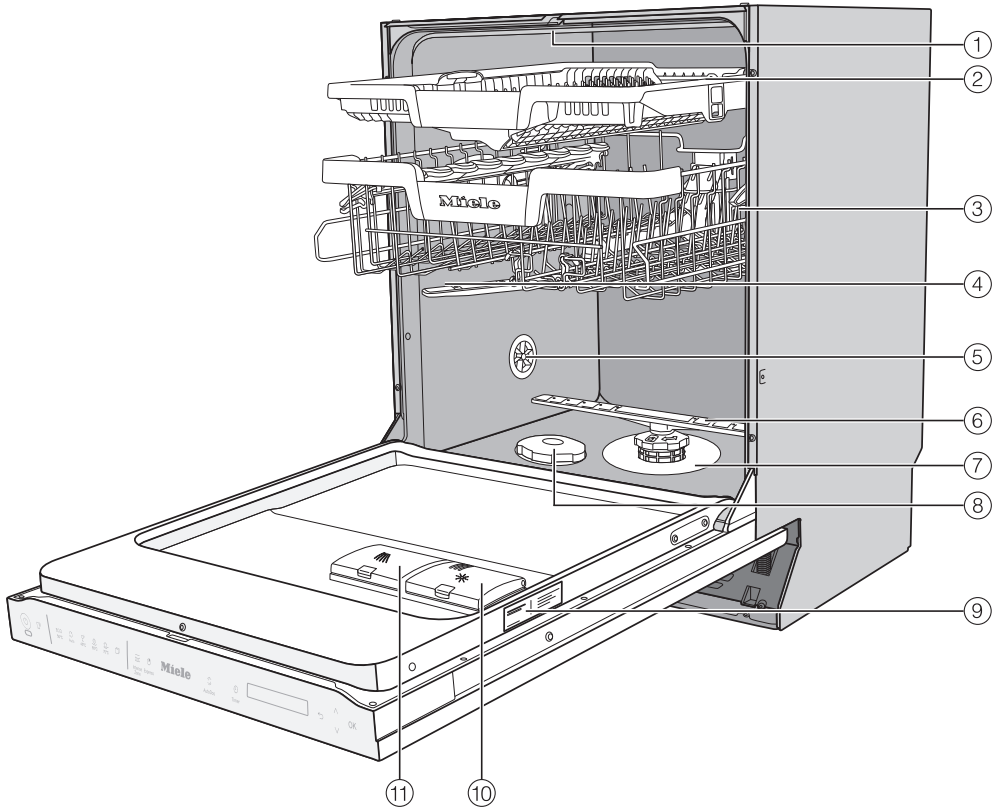

- | | |
|--------------------------------------|-----------------------------|
| ① Bras de lavage supérieur | ⑦ Combinaison de filtres |
| ② Tiroir 3D MultiFlex (selon modèle) | ⑧ Réservoir de sel |
| ③ Panier supérieur (selon modèle) | ⑨ Plaque signalétique |
| ④ Bras de lavage central | ⑩ Bac de produit de rinçage |
| ⑤ Ventilation | ⑪ Bac de détergent |
| ⑥ Bras de lavage inférieur | |

fr - Description de l'appareil

Bandeau de commande



- ① Touche sensitive *Marche / Arrêt*
Pour mettre le lave-vaisselle hors et sous tension.
- ② Témoin de fonctionnement optique
Pour l'affichage d'un programme en cours lorsque la porte est fermée.
- ③ Touche sensitive Démarrage à distance
Pour activer/désactiver l'option « Démarrage à distance ».
- ④ Sélection du programme
 - = Court
 - = Universel
 - = Intensif
 - = Verres
 - = ECO
 - = Autres programmes
- ⑤ Touche sensitive « Réglages ».
Pour ouvrir le menu « Réglages ».
- ⑥ Touche sensitive température
Pour afficher la température actuelle
- ⑦ Touche sensitive Séchage additionnel
Pour activer le séchage.
- ⑧ Touche sensitive Minuteur
Pour choisir un départ différé du programme.
- ⑨ Écran
- ⑩ Touche sensitive Retour
Pour retourner au niveau de menu précédent ou effacer des valeurs précédemment réglées.
- ⑪ Touches sensibles $\vee \wedge$
Pour la sélection du programme.
Pour la modification des valeurs affichées.
Pour faire défiler vers d'autres pages du menu.
- ⑫ Touche sensitive *OK*
Pour sélectionner les options de menu et les valeurs affichées.
Pour confirmer les messages.

► Ce lave-vaisselle professionnel est adapté à une utilisation dans les cabinets, les bureaux, les coins repas, les locaux associatifs, les ateliers, les cuisines aménagées pour dispenser des cours et autres environnements professionnels analogues, en raison de ses durées de programme courtes et de sa grande efficacité.

Il est par ailleurs adapté à une utilisation domestique et à des environnements similaires, tels que des exploitations agricoles, par des clients dans les hôtels, les motels, les pensions ainsi que d'autres habitations du même genre.

► Dans ce mode d'emploi, le lave-vaisselle professionnel sera désigné comme lave-vaisselle.

Le terme général de « vaisselle » servira à désigner les pièces (verres, couverts, etc.) dont la nature précise n'est pas mentionnée.

► Le lave-vaisselle n'est pas destiné à une utilisation en continu.

► Le lave-vaisselle n'est pas adapté au nettoyage de dispositifs médicaux.

► Veuillez utiliser ce lave-vaisselle uniquement pour laver la vaisselle, par exemple pour laver des verres, des plats ou des couverts. Toute autre utilisation ainsi que toute transformation ou modification est interdite et peut être dangereuse.

► Le lave-vaisselle est destiné à un usage stationnaire et à l'intérieur exclusivement.

► Le lave-vaisselle est conçu pour une utilisation jusqu'à 4 000 m d'altitude au-dessus du niveau de la mer.

► Les compléments spéciaux dans les paniers ne doivent être utilisés qu'aux fins prévues.

► Les personnes qui en raison de déficiences physiques, sensorielles ou mentales, de leur inexpérience ou de leur ignorance, ne peuvent pas utiliser ce lave-vaisselle en toute sécurité ne doivent pas l'utiliser sans la surveillance et les instructions d'une personne responsable.

fr - Utilisation conforme

► Ce lave-vaisselle est équipé d'une ampoule spéciale en raison d'exigences particulières (par ex. en matière de température, d'humidité, de résistance chimique, de résistance aux frottements et aux vibrations) (selon modèle). Cette ampoule convient uniquement à l'utilisation prévue. Elle ne convient pas à l'éclairage d'une pièce. Pour des raisons de sécurité, seul un professionnel agréé par Miele ou le service après-vente Miele doit se charger de leur remplacement. Ce lave-vaisselle contient plusieurs sources lumineuses de la classe d'efficacité énergétique D.

L'élément de commande de l'éclairage est intégré dans la commande de l'appareil et ne peut pas être retiré séparément. La consommation d'énergie ne peut donc pas être mesurée séparément.

Documents complets

► Ce mode d'emploi abrégé est un résumé et ne remplace pas le mode d'emploi et les instructions de montage. Vous trouverez le mode d'emploi complet ainsi que tous les autres documents actuels concernant votre appareil sur la site Internet Miele : <https://www.miele.fr/professional/modes-d-emploi-177.htm>



Pour récupérer les documents, vous avez besoin de la désignation du type ou du numéro de série de votre lave-vaisselle professionnel. Ces données figurent sur la plaque signalétique qui se trouve à droite du battant de porte.

Installation conforme

► N'installez pas le lave-vaisselle dans des locaux potentiellement exposés au gel ou aux risques d'explosion.



► Soyez prudents avant et pendant le montage du lave-vaisselle. Certains éléments métalliques peuvent être coupants et causer des blessures. Portez des gants de protection.

► En prévention des risques liés à la formation d'eau de condensation, nous recommandons de n'installer à proximité du lave-vaisselle de préférence que des meubles à usage professionnel.

Les meubles fragiles peuvent être protégés en y fixant le kit de protection contre la vapeur disponible en option.

Le film de protection contre la vapeur doit être collé sous le plan de travail dans la zone d'ouverture du lave-vaisselle.

► Afin de garantir sa stabilité, le lave-vaisselle encastrable doit être installé sous un plan de travail continu uniquement, vissé aux meubles voisins.

► Les ressorts de porte doivent être réglés de la même façon des deux côtés. Les ressorts sont correctement réglés lorsque la porte entrouverte (angle d'ouverture d'environ 45°) reste en position lorsque vous la lâchez. Elle ne doit pas s'ouvrir brusquement sans que les ressorts ne la retiennent.

La porte ne doit être utilisée que si les ressorts de porte sont correctement réglés.

Si la porte ne peut pas être correctement réglée, contactez le service après-vente Miele.

Sécurité technique

► Le lave-vaisselle professionnel ne doit être mis en service, entretenu et réparé que par le service après-vente Miele, un revendeur agréé ou un technicien qualifié. Des travaux d'installation, d'entretien ou de réparation non conformes peuvent entraîner de graves dangers pour l'utilisateur.

► Le lave-vaisselle ne doit être utilisé que par du personnel formé. Le personnel qui manipule l'appareil doit être régulièrement instruit et formé.

► Avant d'utiliser le lave-vaisselle, vérifiez qu'il ne présente aucun dégât externe visible. Ne faites jamais fonctionner un lave-vaisselle endommagé : il représente un danger pour votre sécurité !

fr - Consignes de sécurité et mises en garde

▶ Débranchez immédiatement le lave-vaisselle s'il présente des dommages puis contactez le service après-vente Miele, un revendeur Miele ou un technicien qualifié.

▶ Les pièces de rechange d'origine sont les seules dont Miele garantit qu'elles remplissent les conditions de sécurité. Ne remplacez les pièces défectueuses que par des pièces d'origine Miele.

▶ Seul un raccordement à une prise de terre conforme garantit un fonctionnement du lave-vaisselle en toute sécurité. En cas de doute, faites contrôler vos installations par un électricien.

▶ Respectez les instructions d'installation figurant dans le mode d'emploi et le plan d'installation.

▶ Vérifiez que les données de raccordement (tension, fréquence et protection par fusible) sur la plaque signalétique concordent avec celles de votre réseau électrique.

▶ Il faut uniquement faire fonctionner le lave-vaisselle avec un mécanisme de porte en parfait état de fonctionnement, car un danger pourrait subsister lorsque l'ouverture de porte automatique est activée (selon modèle).

Le poids maximal du panneau d'habillage qui peut s'ajuster à l'aide des ressorts de porte installés à l'usine, est de 10–12 kg (selon le modèle).

Un mécanisme de porte en parfait état de fonctionnement est reconnaissable à :

- Les ressorts de porte doivent être réglés de la même façon des deux côtés. Les ressorts sont correctement réglés lorsque la porte entrouverte (angle d'ouverture d'environ 45°) reste en position lorsque vous la lâchez. Elle ne doit pas s'ouvrir brusquement sans que les ressorts ne la retiennent.
- Le dispositif de fermeture de porte rentre automatiquement après la phase de séchage, lorsque la porte s'ouvre.

▶ Le lave-vaisselle ne doit pas bloquer l'accès aux branchements d'autres appareils électriques étant donné que la profondeur de la niche d'encastrement peut être trop peu importante et qu'une pression sur une fiche risque d'entraîner une surchauffe. Veuillez consulter à ce sujet le chapitre « Raccordement électrique ».

▶ Ne branchez pas le lave-vaisselle à une multiprise ou à un câble de rallonge. Ces derniers ne garantissent pas des conditions de sécurité suffisantes (ex. : risque de surchauffe).

- ▶ N'ouvrez jamais la carrosserie de votre appareil ! N'essayez jamais de toucher aux raccordements sous tension ou de modifier les composants électriques et mécaniques de votre appareil. Cela vous mettrait en danger et le fonctionnement de votre matériel pourrait s'en trouver perturbé.
- ▶ Si le câble d'alimentation est abîmé, le lave-vaisselle ne peut être mis en service. Un câble d'alimentation abîmé ne peut être remplacé que par un câble d'alimentation approprié. Pour des raisons de sécurité, ce remplacement ne doit être effectué que par le service après-vente Miele ou un technicien qualifié.
- ▶ Mettez le lave-vaisselle hors tension lorsque vous allez effectuer des travaux de maintenance.
- ▶ Le boîtier en plastique du raccordement à l'eau contient deux électrovannes. Ne l'immergez pas.
- ▶ Le tuyau d'arrivée d'eau comporte des liaisons sous tension électrique. Ne pas raccourcir le tuyau de vidange.
- ▶ Le système Aquasécurité intégré protège contre les dégâts des eaux si vous respectez les instructions suivantes :
 - installation conforme,
 - maintenance correcte du lave-vaisselle et échange des pièces reconnues défectueuses,
 - fermeture du robinet d'arrivée d'eau en cas d'absence prolongée (ex : vacances).

Le système Aquasécurité fonctionne aussi lorsque le lave-vaisselle est hors tension. Il ne doit néanmoins pas être débranché du réseau électrique.

- ▶ Les bénéfices liés à la garantie sont perdus en cas de réparation du lave-vaisselle par un SAV non agréé par Miele.

Utilisation conforme

- ▶ Le lave-vaisselle a été conçu pour une utilisation avec de l'eau et des détergents adaptés aux lave-vaisselle. Il ne doit pas être utilisé avec des solvants organiques ou des liquides inflammables. Risques d'explosion notamment et de dommages sur l'appareil dus à la destruction des pièces en caoutchouc et en plastique suite à l'écoulement de liquides.

fr - Consignes de sécurité et mises en garde

- ▶ Vous pouvez vous blesser contre la porte du lave-vaisselle ouverte ou trébucher dessus. Ne laissez pas la porte du lave-vaisselle ouverte si cela n'est pas nécessaire.
- ▶ Ne vous asseyez pas et ne posez rien sur la porte ouverte. Le lave-vaisselle pourrait basculer ou s'en trouver endommagé.
- ▶ Après avoir réalisé des travaux sur le réseau d'eau potable, le tuyau d'arrivée d'eau du lave-vaisselle doit être purgé. Dans le cas contraire, certains composants risquent d'être endommagés.
- ▶ Tenez compte de la température élevée lors du fonctionnement du lave-vaisselle. N'ouvrez pas la porte, vous risqueriez de vous brûler ou de vous ébouillanter ! Laissez d'abord refroidir la vaisselle, les couverts, les paniers et les compléments. Videz éventuellement les restes d'eau chaude des ustensiles qui se trouvent encore dans la cuve.
- ▶ L'eau qui se trouve dans la cuve n'est pas potable !
- ▶ Les traitements préalables de la charge, notamment avec des détergents ou des désinfectants, certaines salissures mais aussi certains produits de rinçage sont susceptibles de mousser. Or la mousse diminue l'efficacité du nettoyage.
- ▶ La mousse qui s'écoule de la cuve peut endommager le lave-vaisselle. Si vous apercevez de la mousse, arrêtez immédiatement le programme en cours et débranchez le lave-vaisselle du réseau électrique !
- ▶ Selon la nature du sol et des chaussures, les liquides présents sur le sol peuvent présenter un risque de glissade. Si possible, gardez le sol sec et enlevez immédiatement les liquides avec des moyens appropriés. Des mesures de protection appropriées doivent être prises lors de l'élimination des substances dangereuses et des liquides brûlants.
- ▶ Veuillez respecter scrupuleusement les instructions du fabricant concernant les produits nettoyants lorsque vous utilisez de tels produits ou des produits spéciaux. N'utilisez ces produits que dans le cadre prévu par le fabricant pour éviter les dommages matériels et les réactions chimiques violentes (gaz explosifs).
- ▶ Miele ne peut pas être tenu pour responsable si des détergents chimiques non conformes endommageaient la charge. Veuillez suivre les indications du fabricant de détergent concernant les conditions de conservation, d'utilisation et de dosage.

- ▶ N'inhalez pas de détergent en poudre ! N'avalez pas de détergent liquide ! Les détergents peuvent provoquer des brûlures dans le nez, la bouche et la gorge. Consultez immédiatement un médecin si vous avez respiré ou avalé de tels produits.
- ▶ Les personnes de plus de 16 ans qui ont reçu des formations suffisantes peuvent remplir à nouveau les produits chimiques de nettoyage ou changer de bidon.
- ▶ Les détergents en poudre et liquides contenant du chlore actif ne doivent pas être utilisés. Ils peuvent endommager les plastiques et les joints du lave-vaisselle.
- ▶ Afin d'éviter tout dommage matériel et toute corrosion de la cuve, n'utilisez jamais d'acides, de solvants à base de chlorure ou de substances ferreuses corrosives dans la cuve et sur la carrosserie.
- ▶ Ne lavez aucune charge couverte de cendres, sable, cire, graisse lubrifiante ou peinture dans le lave-vaisselle. Ces substances endommagent le lave-vaisselle.
- ▶ Ne lavez pas le lave-vaisselle et son environnement immédiat au jet d'eau ou au nettoyeur haute pression.
- ▶ Faites attention de ne pas vous blesser en disposant des objets pointus ou coupants. Disposez les couverts de telle sorte que vous ne puissiez pas vous blesser.
- ▶ Avant de charger la vaisselle, débarrassez la charge de tous les résidus alimentaires.

Présence d'enfants

- ▶ Ne laissez pas les enfants sans surveillance à proximité d'un lave-vaisselle. Ne les laissez jamais jouer avec le lave-vaisselle. Ils risqueraient de se mettre en danger en s'y enfermant.
- ▶ Les enfants de moins de huit ans doivent être tenus à l'écart du lave-vaisselle à moins d'être constamment surveillés.
- ▶ Les enfants de huit ans et plus ne sont autorisés à utiliser l'appareil sans surveillance qu'après leur avoir expliqué comment l'utiliser sans danger. Ils doivent être en mesure de détecter et de comprendre les dangers potentiels associés à une mauvaise manipulation.
- ▶ Lorsque l'ouverture de porte automatique est activée, les enfants ne doivent pas rester devant l'ouverture de porte du lave-vaisselle. Risque de blessures !

fr - Consignes de sécurité et mises en garde

▶ Empêchez les enfants de toucher aux produits chimiques ! L'ingestion de produits chimiques peut provoquer des brûlures de la bouche et de la gorge et déclencher des asphyxies ! Eloignez par conséquent les enfants du lave-vaisselle ouvert. Il pourrait rester des résidus de détergents dans l'appareil. Consultez immédiatement un médecin si votre enfant a avalé un produit détergent !

Accessoires

▶ Utilisez exclusivement des accessoires d'origine Miele. Le montage d'autres pièces exclut le bénéfice de la garantie.

▶ Miele offre une garantie d'approvisionnement de 10 ans minimum et jusqu'à 15 ans pour le maintien en état de fonctionnement des pièces détachées après l'arrêt de la production en série de votre lave-vaisselle.

Transport

▶ Transportez le lave-vaisselle uniquement à la verticale de manière à ce qu'il n'y ait pas d'eau résiduelle dans la commande électrique et à ce qu'elle ne provoque pas de dysfonctionnements

▶ Pour le transport, videz le lave-vaisselle et sécurisez toutes les pièces détachées, par ex. les paniers, les tuyaux et les câbles

Miele ne peut être tenu pour responsable des dommages dus au non-respect des consignes de sécurité et mises en garde.

Réglages de base

Enclencher le lave-vaisselle

- Ouvrez la porte.
- Mettez le lave-vaisselle sous tension avec la touche .

Lors de l'enclenchement du lave-vaisselle, l'écran de bienvenue s'affiche et une mélodie d'accueil retentit.

Régler la langue

L'affichage passe automatiquement au choix de la langue.

- Avec les flèches ∇/\wedge , sélectionnez la langue souhaitée ainsi que le pays puis validez avec *OK*.

La langue sélectionnée est signalée par une coche \checkmark .

Activer Miele@home

Le message suivant s'affiche :
Miele@home.

- Si vous souhaitez activer Miele@home immédiatement, effleurez la touche sensitive *OK*.

Conseil : Si vous souhaitez remettre la configuration à plus tard, sélectionnez l'option *Passer* et confirmez avec la touche *OK*.

Vous avez 2 possibilités pour raccorder votre lave-vaisselle à votre réseau Wi-Fi :

- Sélectionnez la méthode de connexion désirée et validez avec *OK*.

1. Connexion via App
2. Connexion via WPS
(WPS=Wi-Fi Protected Setup)

L'écran et l'App Miele correspondante vous guident vers les autres étapes.

Régler l'heure

Lors de la connexion au réseau Wi-Fi, l'heure est mise à jour automatiquement.

L'affichage passe automatiquement au réglage de l'heure.

L'heure actuelle doit être réglée pour pouvoir utiliser l'option « Timer ».

- Réglez les heures avec les touches sensibles ∇/\wedge et validez en effleurant la touche sensitive *OK*.
- Réglez ensuite les minutes, puis appuyez sur *OK*.

Si vous laissez le doigt sur les touches sensibles ∇ ou \wedge , les chiffres défilent automatiquement.

Réglage de la dureté de l'eau

L'écran passe automatiquement au réglage de la dureté d'eau.

- Programmez précisément le lave-vaisselle sur la dureté de l'eau de votre domicile.
- Renseignez-vous sur la dureté exacte de votre eau auprès de la compagnie de distribution dont vous dépendez.
- Si la dureté de l'eau de votre lieu d'habitation varie (entre 18 et 27 °f, par exemple) l'adoucisseur doit toujours être réglé sur la valeur la plus élevée (dans notre ex. 27 °f) !

En cas d'intervention ultérieure du service après-vente, le travail du technicien sera facilité si vous lui indiquez la dureté de l'eau de votre commune.

Veuillez inscrire ici la dureté de l'eau de votre commune :

_____ °dH

Une dureté d'eau de 14°dH (2,5 mmol/l) est programmée en usine.

fr - Première mise en service

- Réglez la dureté d'eau et validez avec *OK*.

Ensuite, des consignes s'affichent.

Une fois le message validé avec *OK*, les deux affichages de manque  Remplir sel et  Remplir produit rinçage s'affichent également.

- Si nécessaire, versez du sel et du produit de rinçage (voir chapitre « Première mise en service », section « Sel régénérant » et section « Produit de rinçage »).

- Confirmez les messages en effleurant la touche *OK*.

Le programme sélectionné s'affiche brièvement et la touche sensitive correspondante s'allume.

Ensuite les prévisions de consommation d'eau pour le programme sélectionné s'affichent.

Ensuite les prévisions de consommation d'énergie et d'eau pour le programme sélectionné s'affichent.

Ouvrir la porte

La porte s'entrouvre automatiquement dans certains programmes, pour améliorer les résultats de séchage.

Vous pouvez désactiver cette fonction.

Le lave-vaisselle est équipé d'une ouverture de porte motorisée qui s'active en frappant sur la porte (« Fonction Knock2open »).

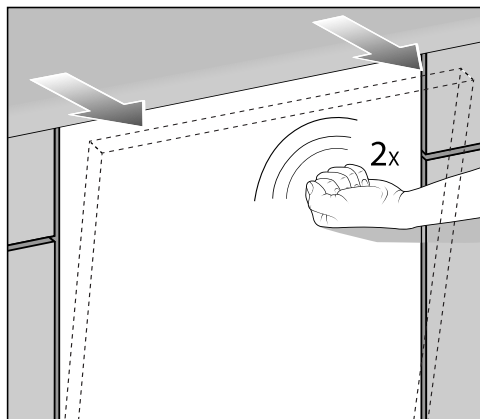

- Frappez deux fois rapidement sur le tiers supérieur de la porte.

La porte s'entrouvre légèrement.

- Saisissez la porte au niveau du bord supérieur et déverrouillez la porte en la tirant.

Le rail de fermeture de la porte se rétracte.

Ne maintenez pas le système de fermeture de porte lors de la rétraction, pour qu'il n'y ait pas de problème technique.

Si vous ouvrez la porte pendant le fonctionnement de l'appareil, le lavage est automatiquement interrompu.

Vous pouvez modifier le nombre de frappes nécessaires ou désactivez la fonction.

 Risque de brûlures au contact de l'eau chaude.

Pendant le fonctionnement, l'eau peut être brûlante dans le lave-vaisselle.

Pendant le fonctionnement, ouvrez la porte en faisant très attention.

 Risque de blessures provoquées par l'ouverture de porte automatique.

La porte peut s'ouvrir automatiquement à la fin d'un programme.

Veillez à ce que rien n'entrave l'ouverture de la porte.

Fermeture de porte

- Repoussez bien les paniers.
- Appuyez sur la porte jusqu'à enclenchement.

La porte se fermera alors automatiquement.

 Risque d'écrasement lors de la fermeture de porte.

Lors de la fermeture de porte, vous pouvez vous coincer les doigts.

N'approchez pas votre main de la zone de fermeture de la porte.

Ajouter du sel régénérant

 Dommages dus à des types de sel inappropriés.

Évitez certain type de sel, car il pourrait contenir des éléments non solubles qui empêcheraient l'adoucisseur de fonctionner correctement.

N'utilisez que des sels régénérants spéciaux pour lave-vaisselle, de préférence à gros grains.

 Dommages à cause du détergent dans l'adoucisseur.

Le détergent endommage l'adoucisseur de l'appareil.

Ne versez jamais de détergent (même liquide) dans le réservoir de sel.

Important ! Il faut verser env. 2 l d'eau dans le réservoir avant de remplir le réservoir de sel pour la première fois afin que le sel puisse se dissoudre.

Après la mise en service, il y aura toujours suffisamment d'eau dans le réservoir.

- Sortez le panier inférieur de la cuve et dévissez le bouchon du réservoir.
- Remplissez le réservoir avec env. 2 l d'eau.

fr - Première mise en service

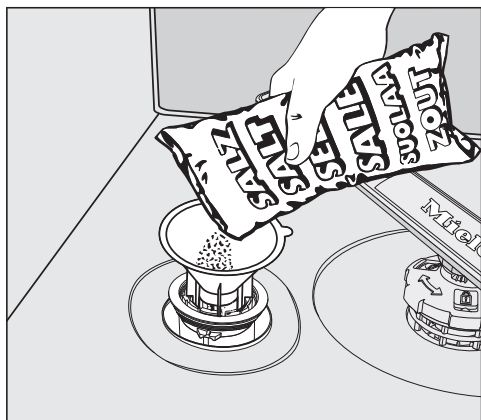

- Placez l'entonnoir au-dessus du réservoir et remplissez ce dernier de sel jusqu'à ce qu'il soit plein. Le réservoir à sel peut contenir selon le type de sel jusqu'à 2 kg.
- Nettoyez la zone de remplissage afin d'éliminer les résidus de sel. Revissez bien le bouchon du réservoir.

Remplir le produit de rinçage

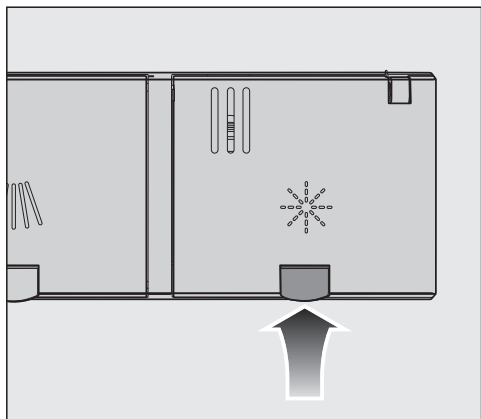

- Soulevez la touche jaune sur le couvercle du réservoir de produit de rinçage ✨.

Le couvercle s'ouvre d'un seul coup.

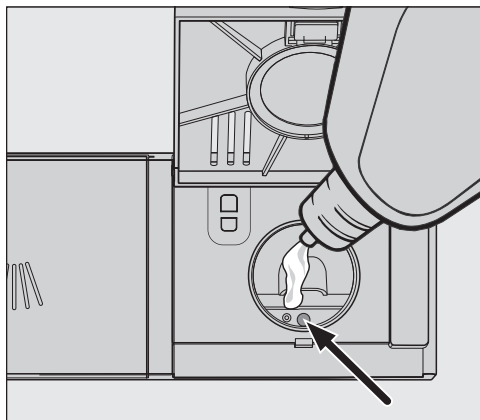

- Versez le produit jusqu'à ce que la jauge de remplissage (flèche) devienne plus foncée lorsque la porte est totalement ouverte.

Le bac de produit de rinçage contient env. 110 ml.

- Fermez le couvercle jusqu'au déclic pour éviter que de l'eau ne pénètre dans le bac de produit de rinçage pendant le lavage.
- Essuyez soigneusement les éventuels débordements de produit de rinçage afin d'empêcher toute formation importante de mousse lors du lavage suivant.

Pour des résultats de lavage optimisés, vous pouvez adapter la quantité de produit de rinçage à vos besoins.

Environnement d'utilisation

Pour régler l'environnement utilisateur, voir le chapitre "Réglages", Champ d'application".

Le détergent doit être choisi en fonction de l'environnement. En cas d'utilisation dans un **environnement professionnel**, il est recommandé d'utiliser des détergents pour lave-vaisselle professionnels. Les détergents en poudre et liquides ainsi que d'autres produits chimiques de traitement pour votre lave-vaisselle à usage professionnel peuvent être facilement commandés sur le site web de Miele : <https://www.miele.fr/p/detergents-pro-vaisselle-1955.htm>



Pour une utilisation dans un **environnement privé**, il est recommandé d'utiliser un nettoyant pour lave-vaisselle ménager, par exemple un détergent pour lave-vaisselle de la gamme de produits Miele.

Les détergents en poudre ainsi que d'autres consommables pour votre lave-vaisselle à usage ménager peuvent être commandés facilement via l'application Miele@mobile ou sur le site web de Miele : <https://www.miele.fr/e/detergents-1017433-c>



Détergent en poudre et tablettes (Tabs)

Utilisez uniquement des détergents en poudre ou des tablettes dans le doseur de contre-porte.

Utilisez exclusivement des tablettes de lavage qui se dissolvent assez rapidement.

Vous trouverez les tablettes (Tabs) appropriés dans la gamme de détergents Miele. En cas d'utilisation de détergents multi-fonctions (tablettes (Tabs) contenant des fonctions d'aide au rinçage et d'adoucissement de l'eau en plus de la fonction de nettoyage), il est recommandé d'utiliser en plus le liquide de rinçage et le sel régénérant (en concentration réduite) en raison des temps de fonctionnement courts et en fonction de la qualité de l'eau.

- Versez les produits en poudre ou les tablettes de lavage dans le compartiment du bac à produit.

Doser le détergent

Le bac de détergent contient au maximum 50 ml de détergent.

Le bac à détergent comporte des repères gradués : 20, 30, max. Ils indiquent le niveau de remplissage de produit approximatif, porte ouverte à l'horizontale et la hauteur de remplissage maximale.

Ils correspondent à la quantité approximative de détergent en poudre en grammes, laquelle peut varier selon le fabricant ou le calibre des granulés.

- Lors du dosage, suivez les instructions sur l'emballage du produit.

fr - Fonctionnement

- Sans plus de précision, utilisez une tablette nettoyante ou 20 à 30 ml de poudre, en fonction du degré de saleté de la vaisselle dans le bac à détergent.

Si vous utilisez moins de produit que la quantité recommandée, la vaisselle risque de ne pas être entièrement propre.

Verser le détergent

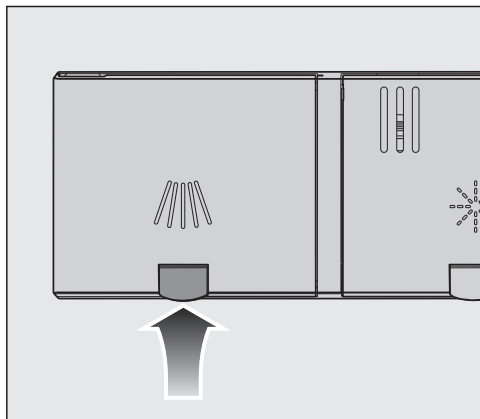

- Soulevez la touche jaune sur le couvercle du bac à détergent .

Le couvercle s'ouvre d'un seul coup. Le couvercle s'ouvre une fois le cycle terminé.

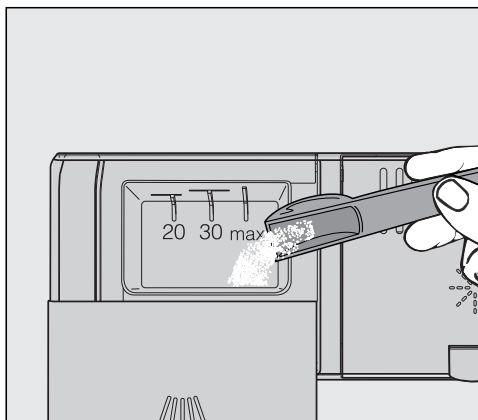



- Versez le détergent dans le bac à détergent.
- Poussez le couvercle du bac à détergent jusqu'à ce qu'on entende un clic.

Détergent liquide

Le lave-vaisselle peut être équipé sur demande d'une pompe doseuse externe pour détergents liquides (module DOS).

Pour certaines salissures et lorsqu'un détergent liquide est utilisé, adressez-vous au service après-vente Miele afin d'adapter le détergent de façon optimale aux besoins.

Enclencher le lave-vaisselle

- Ouvrez le robinet d'arrivée d'eau s'il est fermé.
- Ouvrez la porte.
- Vérifiez que rien n'entrave la rotation des bras de lavage.
- Effleurez la touche sensitive .
Si le lave-vaisselle a été préalablement désactivé pendant plus d'une minute, il faut effleurer la touche sensitive  un peu plus longtemps (protection nettoyage).

Le programme sélectionné s'affiche brièvement et la touche sensitive correspondante s'allume.

Ensuite les prévisions de consommation d'eau pour le programme sélectionné s'affichent.

Puis l'écran indique la durée de programme prévue pour ce programme.

Sélectionner un programme

Choisissez toujours le programme en fonction du type de vaisselle et de son degré de salissure.

Les programmes et leurs domaines d'application sont décrits au chapitre « **Tableau des programmes** ».

- Effleurez la touche sensitive du programme souhaité.

La touche sensitive du programme sélectionné s'allume.

D'autres programmes sont disponibles en sélectionnant .

- Effleurez la touche sensitive .

L'écran affiche alors le premier programme de la liste des autres programmes.

- Naviguez avec les flèches ∇/\wedge pour sélectionner le programme qui vous convient.







Vous pouvez à présent sélectionner les options de programme.

Si des options de programme sont sélectionnées, les touches correspondantes s'allument.

Affichage de la durée du programme

Avant le démarrage d'un programme, la durée escomptée du programme sélectionné s'affiche. Pendant le déroulement du programme, le temps restant jusqu'à la fin s'affiche lorsque la porte est ouverte.

La phase de programme en cours est représentée par un symbole :

-  Prélavage / Trempage
-  Nettoyage
-  Rinçage intermédiaire
-  Rinçage final
-  Séchage
-  Fin

L'indication de durée peut varier pour un même programme. Elle dépend entre autres de la température d'entrée d'eau, du cycle de régénération, de l'adoucisseur, du détergent utilisé, ainsi que du degré de salissure et de la quantité de vaisselle.

Lorsque vous sélectionnez un programme pour la première fois, une durée qui correspond à une durée moyenne de programme en raccordement eau froide s'affiche.

La commande du lave-vaisselle adapte la durée de programme à chaque cycle, en fonction de la température d'entrée d'eau et de la quantité de vaisselle.

Démarrer un programme

- Démarrez le programme en fermant la porte.
Confirmez les messages affichés préalablement à l'écran avec *OK*.

Le témoin de fonctionnement s'allume pour confirmer qu'un programme a démarré.

Pendant le déroulement d'un programme, vous pouvez afficher avec *OK* le nom du programme en cours lorsque la porte est ouverte.

 Risque de brûlures au contact de l'eau chaude.

Pendant le fonctionnement, l'eau peut être brûlante dans le lave-vaisselle.

Pendant le fonctionnement, ouvrez la porte en faisant très attention.

Fin du programme

En fin de programme, la diode de contrôle clignote, porte fermée. Des signaux sonores peuvent également retentir.

La diode de contrôle s'éteint 10 minutes après la fin du programme lorsque la porte est fermée.

Le programme est terminé lorsque l'écran indique  Terminé.

La fonction « Séchage AutoOpen » est activée, la porte s'entrouvre automatiquement dans certains programmes.

Par conséquent, le séchage est amélioré.

Si la fonction de programmation

Consommation est activée, vous pouvez afficher la consommation réelle d'eau du programme écoulé.

Le ventilateur de séchage continue de fonctionner quelques minutes après la fin de certains programmes.

 Dommages provoqués par la vapeur d'eau.

La vapeur d'eau peut endommager les rebords fragiles de certains plans de travail, si vous ouvrez la porte à la fin du programme et si le ventilateur ne tourne plus.



Si vous avez désactivé l'ouverture automatique de la porte et que vous souhaitez néanmoins ouvrir la porte à la fin du programme, ouvrez celle-ci entièrement.

Mettre le lave-vaisselle hors tension.

- Ouvrez la porte.
- Vous pouvez arrêter le lave-vaisselle à tout instant avec la touche .
- Confirmez le message Arrêter l'appareil avec *OK*.

Si vous arrêtez le lave-vaisselle pendant qu'un programme est en cours, le programme est interrompu.

Vous pouvez également annuler un Timer de cette façon.









- Si vous avez appuyé sur la touche , mais ne voulez pas annuler le programme, sélectionnez l'option Pas arrêter l'appareil à l'écran avec la touche  et confirmez avec *OK*.

 Risque de dommages dus à l'écoulement d'eau.

L'écoulement d'eau peut provoquer des dommages.

Fermez le robinet d'eau pour des raisons de sécurité si vous ne comptez pas faire fonctionner le lave-vaisselle pendant un temps relativement long (par ex. : vacances).

fr - Tableau des programmes

Programme	Utilisation	Détergent
		Bac de détergent  ¹⁾
 Court	Résidus alimentaires frais peu collants.	20 - 25 g ou 1 tablette
 Universel	Résidus alimentaires normaux, légèrement incrustés.	20 - 25 g ou 1 tablette
 Intensif Plus	Résidus alimentaires brûlés, très incrustés, très desséchés, contenant de l'amidon ou des protéines ¹⁾ .	20 - 25 g ou 1 tablette
 Verres	Programme spécial verres.	20 - 25 g ou 1 tablette
 ECO *)	Programme à économie d'énergie longue durée.	20 - 25 g ou 1 tablette
 Hygiène	Programme Hygiène spécial pour la vaisselle exigeant des conditions d'hygiène strictes.	20 - 25 g ou 1 tablette
 Plastiques	Programme spécial pour plastiques.	20 - 25 g ou 1 tablette
 Prélavage à froid	Pour le rinçage de vaisselle très sale, par ex. pour une élimination préalable de résidus ou pour éviter une incrustation importante, s'il n'y pas encore suffisamment de vaisselle pour lancer un programme.	

*) Ce programme est le plus efficace pour la vaisselle de ce type si l'on tient compte de la consommation combinée d'énergie et d'eau.
(Déroulement de programme fixe et non modifiable)

¹⁾ voir chapitre « Détergent »

fr - Caractéristiques techniques

Modèle de lave-vaisselle	XXL PFD 104 SCVi
Hauteur appareil posable	-
Hauteur appareil encastrable	845 mm (réglable + 65 mm)
Hauteur de la niche d'encastrement	à partir de 845 mm (réglable + 65 mm)
Largeur	598 mm
Largeur de la niche d'encastrement	600 mm
Profondeur de l'appareil posable	-
Profondeur de l'appareil encastrable	570 mm
Poids	max. 51 kg
Tension	
Valeur de raccordement	Voir plaque signalétique
Protection par fusible	
Consommation à l'arrêt	0,4 W
Consommation en état de fonctionnement	5,0 W
Veille réseau	0,9 W
Bande de fréquence	2,4000 - 2,4835 GHz
Puissance d'émission maximale	< 100 mW
Pression de l'eau	100-1000 kPa
Raccordement eau chaude ou eau froide	jusqu'à 60 °C max.
Dureté de l'eau	36 °d max.
Hauteur de refoulement	1,0 m max.
Longueur de refoulement	4,0 m max.
Température ambiante	5 °C à 40 °C
Humidité de l'air relative maximale	80 % pour les températures allant jusqu'à 31 °C
Décroissance linéaire jusqu'à	50 % pour les températures allant jusqu'à 40 °C
Câble d'alimentation électrique	env. 1,7 m
Capacité	14 couverts
Émissions sonores	
Niveau sonore LwA	45 dB (A)
Puissance acoustique LpA	32,5 dB (A)
Labels de conformité délivrés	CEM, VDE
Marquage CE	Directive machines 2006/42/CE
Adresse du fabricant	Miele & Cie. KG, Carl-Miele-Str. 29, 33332 Gütersloh, Allemagne

it - Indice

Descrizione apparecchio	93
Panoramica macchina	93
Pannello comandi	94
Uso previsto	95
Indicazioni per la sicurezza e avvertenze	97
Prima messa in servizio	103
Impostazioni di base	103
Impostare la lingua	103
Configurare Miele@home	103
Impostare l'ora	103
Impostare la durezza dell'acqua	103
Aprire lo sportello	104
Chiudere lo sportello	105
Caricare il sale	105
Caricare il brillantante	106
Funzionamento	107
Ambiente di applicazione	107
Dosare il detersivo	107
Caricare il detersivo	108
Accendere la lavastoviglie	109
Selezionare un programma	109
Visualizzazione della durata del programma	110
Avviare un programma	110
Fine programma	111
Spegnere la lavastoviglie	111
Elenco programmi	112
Dati tecnici	113

Panoramica macchina

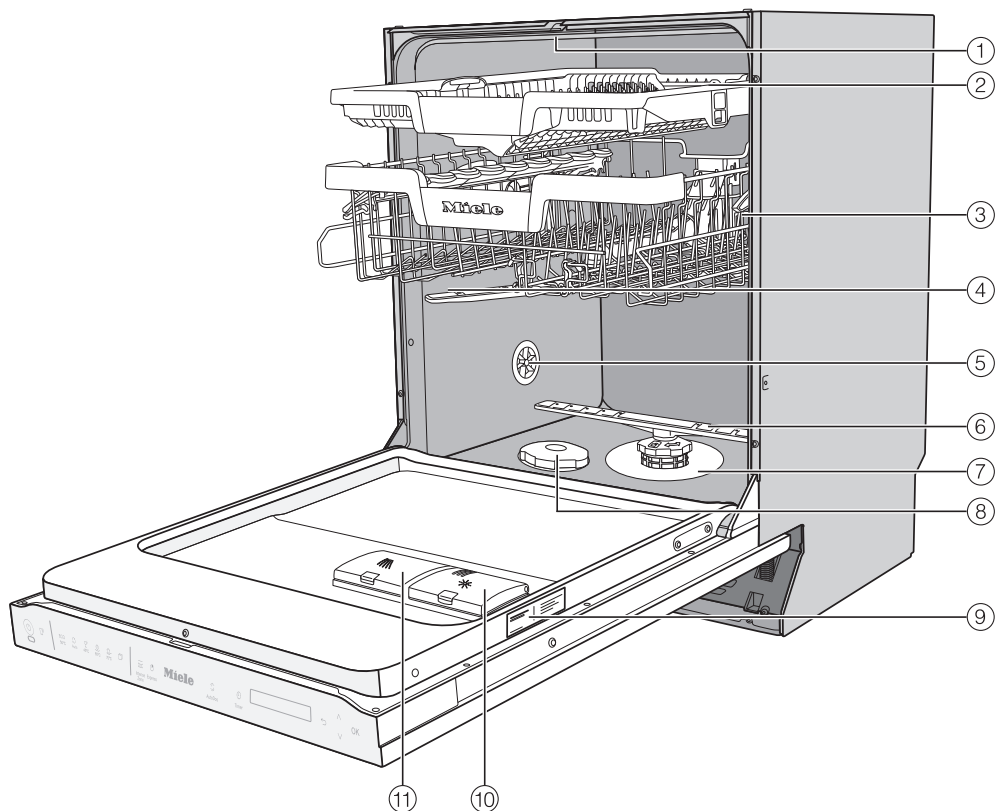

- ① Braccio irroratore superiore
- ② Cassetto Multiflex 3D (a seconda del modello)
- ③ Cesto superiore (a seconda del modello)
- ④ Braccio irroratore centrale
- ⑤ Aerazione
- ⑥ Braccio irroratore inferiore
- ⑦ Combinazione filtri
- ⑧ Contenitore del sale
- ⑨ Targhetta dati
- ⑩ Contenitore del brillantante
- ⑪ Vaschetta del detersivo

Pannello comandi



- ① Tasto sensore *On/Off*
Per accendere e spegnere la lavastoviglie.
- ② Spia luminosa funzionamento
Per segnalare un programma in corso quando lo sportello è chiuso.
- ③ Tasto sensore Avvio da remoto
Per l'attivazione/disattivazione dell'opzione "Avvio da remoto".
- ④ Selezione programmi
 - = Breve
 - = Universale
 - = Intenso
 - = Bicchieri
 - = ECO
 - = Altri programmi
- ⑤ Tasto sensore Impostazioni.
Apre il menù Impostazioni.
- ⑥ Tasto sensore Temperatura
Indicazione della temperatura attuale.
- ⑦ Tasto sensore Asciugatura supplementare
Attivazione dell'asciugatura.
- ⑧ Tasto sensore Timer
Per posticipare l'avvio di un programma.
- ⑨ Display
- ⑩ Tasto sensore Indietro
Per ritornare al livello menù precedente o annullare i valori precedentemente immessi.
- ⑪ Tasti sensore ∇/Δ
Per selezionare il programma.
Per modificare i valori visualizzati.
Per sfogliare le altre pagine dei menù.
- ⑫ Tasto sensore *OK*
Per selezionare le voci menù e i valori visualizzati.
Per confermare le segnalazioni.

► Per la breve durata dei programmi e l'elevata resa di lavaggio questa lavastoviglie industriale Miele è adatta a essere utilizzata in ambiente industriale, presso studi di avvocatura, uffici, sale ristoro, circoli/associazioni, aziende di artigiani, cucine attive e ambienti simili.

Inoltre la lavastoviglie industriale può essere utilizzata anche in ambiente domestico e simile al domestico come strutture ricettive quali agriturismi, dai clienti presso alberghi, motel, pensioni o similari.

► Di seguito nelle presenti istruzioni d'uso la lavastoviglie a uso professionale viene indicata semplicemente come lavastoviglie. Inoltre bicchieri, posate e stoviglie vengono definiti in generale come carico, se non meglio specificati.

► Questa lavastoviglie non deve essere utilizzata in modo continuativo.

► Questa lavastoviglie non è adatta al trattamento di dispositivi medici.

► Utilizzare questa lavastoviglie solo per gli scopi previsti, ovvero per lavare ad es. bicchieri, stoviglie e posate. Qualsiasi altro impiego e qualsiasi modifica sono vietati e possono rivelarsi pericolosi.

► Questa lavastoviglie è destinata a essere utilizzata esclusivamente all'interno di luoghi stazionari.

► La lavastoviglie può essere utilizzata fino a un'altitudine di 4.000 m s.l.m.

► Gli inserti speciali nei cesti possono essere utilizzati solo secondo gli impieghi previsti.

► Le persone che per le loro capacità fisiche, sensoriali o psichiche o per la loro inesperienza o non conoscenza non sono in grado di utilizzare in sicurezza la lavastoviglie, non devono farne uso senza la sorveglianza e la guida di una persona responsabile.

it - Uso previsto

► Questa lavastoviglie è dotata (a seconda del modello) di una lampadina speciale per soddisfare specifiche esigenze (p.es. temperatura, umidità, resistenza chimica e all'usura, vibrazione). Impiegare la lampadina speciale solo per l'uso previsto. Non è adatta per illuminare l'ambiente. Per motivi di sicurezza è necessario che la sostituzione sia effettuata solo dal servizio di assistenza tecnica autorizzato Miele. Questa lavastoviglie contiene più sorgenti luminose della classe di efficienza energetica D.

Il comando della luce è integrato nei comandi dell'apparecchio e non può essere rimosso singolarmente. Per questo motivo il consumo di energia elettrica non può essere misurato separatamente.

Documenti completi

► Queste istruzioni d'uso brevi contengono brevi informazioni e non sostituiscono le istruzioni. Le istruzioni d'uso complete e altri documenti relativi alla macchina sono reperibili sul sito Miele.



Per visualizzare i documenti sono necessari la denominazione del modello o il numero di fabbricazione della lavastoviglie. Questi dati si trovano sulla targhetta dati, applicata a destra nella rientranza dello sportello.

Corretta installazione

► Non installare la lavastoviglie in locali esposti al gelo o a rischio di esplosione.



► Usare particolare cautela sia prima che durante l'installazione della lavastoviglie. È possibile ferirsi o tagliarsi con alcune parti metalliche. Indossare guanti di protezione.

► Nell'area intorno alla lavastoviglie dovrebbero essere posizionati preferibilmente mobili a uso professionale, per evitare possibili danni causati dall'acqua di condensa.

I mobili delicati possono essere protetti applicando il kit di protezione contro il vapore che è disponibile come opzione.

La pellicola protettiva contro le fume deve essere incollata nell'area di apertura della lavastoviglie sotto il piano di lavoro.

► Per garantire la perfetta stabilità, i modelli da incasso sottopiano possono essere installati solo sotto un piano di lavoro continuo, avvistato ai mobili adiacenti.

► Le molle dello sportello devono essere regolate in modo uguale su entrambi i lati. La regolazione è corretta se, aprendo a metà lo sportello (angolo di apertura di ca. 45°), questo si mantiene fermo in posizione. Non deve cadere incontrollatamente verso il basso.

La lavastoviglie può essere messa in funzione e fatta funzionare solo con le molle dello sportello regolate correttamente.

Se non si riesce a regolare correttamente lo sportello, rivolgersi all'assistenza tecnica Miele.

Sicurezza tecnica

► La lavastoviglie può essere messa in funzione, mantenuta e riparata solo dal servizio di assistenza tecnica autorizzato Miele. Riparazioni o lavori di installazione e di manutenzione non correttamente eseguiti possono mettere seriamente in pericolo l'utente.

► L'uso della lavastoviglie non è consentito a personale non debitamente formato. Il personale addetto alla lavastoviglie deve ricevere una formazione adeguata e regolare nel tempo.

► Prima di far funzionare la lavastoviglie, controllare che non vi siano danni visibili. Non mettere mai in funzione una lavastoviglie se presenta dei danni. Una lavastoviglie danneggiata può mettere a rischio la sicurezza!

it - Indicazioni per la sicurezza e avvertenze

▶ Mettere immediatamente fuori uso una lavastoviglie danneggiata o non ermetica e rivolgersi al servizio di assistenza tecnica autorizzato Miele o a un tecnico qualificato e autorizzato.

▶ Sostituire eventuali pezzi guasti o difettosi con ricambi originali Miele; solo così Miele può garantire il pieno rispetto degli standard di qualità e di sicurezza previsti per le proprie macchine.

▶ La sicurezza elettrica della lavastoviglie è garantita solo se l'elettrodomestico è allacciato con un regolare conduttore di protezione (terra). In caso di dubbi far controllare l'impianto da un elettricista qualificato.

▶ Seguire le indicazioni di installazione nelle istruzioni d'uso o nello schema di installazione.

▶ Assicurarsi che i dati di allacciamento (tensione, frequenza e protezione) riportati sulla targhetta dati corrispondano alla locale rete elettrica.

▶ La lavastoviglie può essere azionata solo con una meccanica sportello perfettamente funzionante, altrimenti con l'apertura automatica dello sportello attiva (a seconda del modello) potrebbero insorgere dei pericoli.

Il peso massimo del pannello frontale, che si regola con le molle dello sportello montate di serie, è di 10-12 kg (a seconda del modello).

Una meccanica sportello perfettamente funzionante si riconosce da:

- le molle dello sportello devono essere regolate in modo uguale su entrambi i lati. La regolazione è corretta se, aprendo a metà lo sportello (angolo di apertura di ca. 45°), questo si mantiene fermo in posizione. Non deve cadere incontrollatamente verso il basso.
- Dopo la fase di asciugatura, al momento dell'apertura dello sportello la guida di chiusura rientra automaticamente.

▶ Dietro la lavastoviglie non devono trovarsi spine elettriche che potrebbero essere schiacciate qualora la nicchia non fosse sufficientemente profonda (rischio di surriscaldamento e di incendio). Tenere presente quanto riportato nel capitolo "Allacciamento elettrico".

▶ Il collegamento della lavastoviglie alla rete elettrica non deve essere effettuato con prese multiple e prolunghe non adatte. Non sarebbe garantita la sicurezza elettrica (ad es. pericolo di surriscaldamento).

it - Indicazioni per la sicurezza e avvertenze

- ▶ Non aprire mai in nessun caso l'involucro della lavastoviglie. Toccare anche involontariamente dei componenti sotto tensione o modificare la struttura elettrica e meccanica è molto pericoloso per l'utente e può provocare seri danni anche alla macchina stessa.
- ▶ Se il cavo di alimentazione fosse danneggiato, non mettere in funzione la lavastoviglie a uso professionale. Un cavo di alimentazione danneggiato deve essere sostituito con un cavo adatto. Per motivi di sicurezza è necessario che la sostituzione sia effettuata da un tecnico specializzato o dal servizio di assistenza tecnica Miele.
- ▶ Prima di eseguire qualsivoglia operazione di manutenzione, staccare la lavastoviglie dalla rete elettrica.
- ▶ La scatoletta di plastica all'estremità del tubo di afflusso dell'acqua contiene due valvole elettriche. Non deve quindi mai essere immersa in liquidi.
- ▶ Nel tubo di afflusso si trovano dei cavi elettrici; non accorciare il cavo.
- ▶ Il sistema antiallagamento Waterproof-System integrato protegge da danni causati dalla fuoriuscita di acqua solo se:
 - la macchina è stata installata correttamente,
 - in caso di guasti, la macchina è stata prontamente riparata e i pezzi guasti sono stati sostituiti,
 - in caso di assenza prolungata (ad es. ferie), si chiude il rubinetto dell'acqua.

Il Waterproof-System funziona anche quando la macchina è spenta, sempre però che sia allacciata alla corrente elettrica.

- ▶ Il diritto alla garanzia inoltre decade se la lavastoviglie non viene riparata dall'assistenza tecnica autorizzata Miele.

Impiego corretto

- ▶ La lavastoviglie è predisposta solo all'uso con acqua e detersivi adatti per il lavaggio in lavastoviglie, non deve invece essere fatta funzionare con solventi organici o liquidi infiammabili. Sussiste il pericolo di esplosione e di provocare danni materiali perché la distruzione di parti in gomma o plastica può portare alla fuoriuscita di liquidi.
- ▶ È possibile ferirsi o andare a sbattere contro lo sportello della lavastoviglie aperto. Non lasciare lo sportello aperto senza motivo.

it - Indicazioni per la sicurezza e avvertenze

- ▶ Non appoggiarsi né sedersi sullo sportello aperto. La lavastoviglie potrebbe ribaltarsi o subire dei danni.
- ▶ Se la rete idrica ha subito degli interventi, è necessario sfiatare la tubazione verso la lavastoviglie altrimenti i componenti si danneggiano.
- ▶ Tenere conto che durante il funzionamento la lavastoviglie raggiunge temperature elevate. Quando si apre lo sportello sussiste il pericolo di ustionarsi! Stoviglie, posate, cesti e inserti prima si devono raffreddare. Eventualmente vuotare prima nella vasca di lavaggio i residui di acqua rimasti nelle cavità.
- ▶ L'acqua che si trova nella vasca di lavaggio non è potabile.
- ▶ Precedenti trattamenti del carico (ad es. con detersivi per il lavaggio a mano o di altro tipo) ma anche determinati tipi di sporco e alcuni tipi di detersivo possono formare schiuma che potrebbe pregiudicare il risultato di lavaggio.
- ▶ La schiuma che dovesse fuoriuscire dalla vasca di lavaggio può causare danni materiali alla lavastoviglie. In caso di fuoriuscita di schiuma interrompere immediatamente il programma e staccare la lavastoviglie dalla rete elettrica!
- ▶ A seconda della natura del pavimento e delle calzature, i liquidi sul pavimento possono costituire un pericolo di scivolamento. Se possibile, mantenere il pavimento asciutto e rimuovere immediatamente i liquidi con mezzi adeguati. Per la rimozione delle sostanze pericolose e dei liquidi caldi si devono adottare misure di protezione adeguate.
- ▶ Quando si utilizzano i prodotti detergenti e i prodotti speciali rispettare assolutamente le indicazioni dei produttori. Utilizzare i prodotti solo per i casi indicati dal relativo produttore, al fine di evitare danni e/o violente reazioni chimiche.
- ▶ Miele non risponde dell'interazione dei prodotti chimici con i materiali del carico. Osservare le indicazioni del produttore riportate sui detergenti in merito a stoccaggio, impiego e dosaggio.
- ▶ Non inalare i detersivi in polvere! Non ingerire i detersivi! Possono provocare lesioni gravi nel naso, nella bocca e in gola. Qualora fosse stato inalato o ingerito del detersivo, recarsi immediatamente dal medico. Attenersi alle indicazioni fornite dal produttore del detergente.
- ▶ Le persone di età superiore ai 16 anni, che sono state sufficientemente istruite in materia, possono riempire i prodotti chimici o cambiare i contenitori.

- ▶ Non possono essere utilizzati detersivi in polvere o liquidi che contengano cloro attivo. È possibile danneggiare plastiche e guarnizioni della lavastoviglie.
- ▶ Per evitare che i materiali si danneggino e si corrodano, nella vasca di lavaggio e sul rivestimento non devono giungere acidi, soluzioni contenenti cloruro e sostanze corrosive ferrose.
- ▶ Non lavare in lavastoviglie oggetti con cenere, sabbia, cera, lubrificanti o colori. Queste sostanze danneggiano la lavastoviglie.
- ▶ Non spruzzare acqua sulla lavastoviglie e nelle sue immediate vicinanze, ad es. con un tubo dell'acqua oppure con un apparecchio ad alta pressione.
- ▶ Fare attenzione a non ferirsi con la disposizione in verticale di posate affilate e taglienti. Disporre le posate in modo tale da non ferirsi.
- ▶ Rimuovere prima dalle stoviglie tutti i resti più grossi di cibo e bevande.

Bambini

- ▶ Sorvegliare i bambini quando si trovano vicino alla lavastoviglie. Non permettere mai ai bambini di giocare con la lavastoviglie. Tra l'altro sussiste il pericolo che si chiudano dentro la lavastoviglie.
- ▶ Tenere i bambini di età inferiore agli otto anni lontani dalla lavastoviglie a meno che non siano costantemente sorvegliati.
- ▶ I ragazzini più grandi e responsabili (in ogni caso non al di sotto degli otto anni) possono utilizzare la lavastoviglie senza sorveglianza solo ed esclusivamente se è stato loro spiegato come farlo e se sono in grado di farlo in tutta sicurezza. È importante che sappiano riconoscere e comprendere quali pericoli possono derivare da un uso non corretto dell'apparecchio.
- ▶ Con l'apertura automatica dello sportello attiva i bambini non si devono trovare nell'area di apertura dello sportello della lavastoviglie. In caso di malfunzionamenti (poco probabili) sussiste il pericolo di ferirsi.
- ▶ Fare in modo che i bambini non entrino in contatto con i prodotti chimici! I prodotti chimici possono provocare gravi lesioni in bocca e in gola e potrebbero condurre al soffocamento. Tenere quindi lontani i bambini dalla lavastoviglie, anche quando è aperta. Nella lavastoviglie si potrebbero trovare residui di prodotti chimici. Recarsi immediatamente dal medico qualora i bambini abbiano ingerito i prodotti chimici.

it - Indicazioni per la sicurezza e avvertenze

Accessori

- ▶ Utilizzare esclusivamente accessori originali Miele. Se si montano o utilizzano altri accessori, il diritto alla garanzia e a prestazioni in garanzia per vizi e/o difetti del prodotto decade.
- ▶ Miele garantisce la fornitura di pezzi di ricambio fino a 15 anni, minimo per 10, dopo l'uscita di gamma della lavastoviglie.

Trasporto

- ▶ Trasportare la lavastoviglie solo in posizione eretta affinché l'acqua residua non giunga ai comandi elettrici e causi anomalie.
- ▶ Per il trasporto rimuovere tutto il carico dalla lavastoviglie e fissare le parti mobili, p.es. cesti, tubi e cavi.

Miele non risponde dei danni che derivano dall'inosservanza delle istruzioni di sicurezza e delle avvertenze.

Impostazioni di base

Accendere la lavastoviglie

- Aprire lo sportello.
- Accendere la lavastoviglie con il tasto sensore .

Quando si accende la lavastoviglie per la prima volta, compare la schermata di benvenuto e suona una melodia.

Impostare la lingua

Il display passa in automatico all'impostazione della lingua.

- Selezionare con i tasti sensore \vee/\wedge la lingua desiderata, eventualmente il paese, e confermare con *OK*.

La lingua selezionata è segnata da una spunta \checkmark .

Configurare Miele@home

Sul display viene visualizzata la segnalazione Miele@home.

- Se si desidera configurare direttamente Miele@home, confermare con *OK*.

Suggerimento: Se si desidera rimandare la configurazione, selezionare l'opzione *Saltare* e confermare con *OK*.

Vi sono 2 possibilità per collegare la lavastoviglie alla rete WLAN:

- Selezionare il metodo di connessione desiderato e confermare con *OK*.

1. Connettere via app
2. Connettere via WPS
(WPS=Wi-Fi Protected Setup)

Il display e la rispettiva app Miele guidano l'utente attraverso le fasi successive.

Impostare l'ora

In caso di connessione alla rete WLAN l'ora viene aggiornata in automatico.

A display compare la richiesta di impostare l'ora.

L'ora attuale è necessaria per utilizzare l'opzione "Timer".

- Con i tasti sensore \vee/\wedge impostare le ore e confermare con *OK*.
- Quindi impostare i minuti e confermare con *OK*.

Tenendo premuti i tasti sensore \vee o \wedge , il valore scorre automaticamente avanti o indietro.

Impostare la durezza dell'acqua

A display compare la richiesta di impostare la durezza dell'acqua.

- Programmare la lavastoviglie esattamente sulla durezza dell'acqua presente in loco.
- Chiedere l'esatto grado di durezza dell'acqua all'azienda idrica competente.
- Nel caso in cui l'acqua abbia durezza variabile (p.es. 10–15 °dH), considerare sempre il valore maggiore (in questo esempio 15 °dH).

Nel caso di un eventuale successivo intervento da parte dell'assistenza tecnica, il lavoro risulterà facilitato se si conosce il grado di durezza dell'acqua.

Riportare qui sotto la durezza dell'acqua di rete:



_____ °dH

Al momento della fornitura è programmata una durezza dell'acqua di 14 °dH.

- Impostare la durezza dell'acqua presente in loco e confermare con *OK*.

it - Prima messa in servizio

Infine vengono visualizzate altre indicazioni.

Dopo aver confermato le indicazioni con **OK** si visualizzano le due indicazioni di rabbocco  Rabboccare il sale e  Aggiungere brillantante.

- Se necessario rabboccare il sale e il brillantante (v. cap. "Prima messa in servizio", par. "Sale di rigenerazione" e "Brillantante").

- Confermare le segnalazioni con **OK**.

A display viene visualizzato brevemente il programma selezionato e il rispettivo tasto sensore si accende.

Poi per alcuni secondi compare la previsione dei consumi di energia elettrica e acqua del programma selezionato.

Infine il display indica la durata prevista per il programma selezionato.

Aprire lo sportello

Con alcuni programmi lo sportello si apre in automatico di una fessura per ottimizzare l'asciugatura.

Questa funzione può essere disattivata.

La lavastoviglie è dotata di un sistema di apertura motorizzato dello sportello da attivare battendo sullo sportello (funzione "Knock2open").

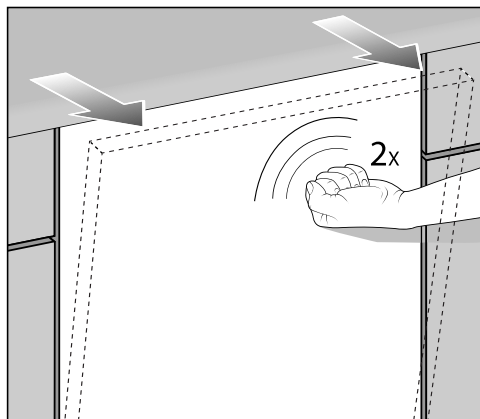

- Battere rapidamente due volte contro la parte in alto del frontale dello sportello.

Lo sportello si apre leggermente.

- Afferrare lo sportello sul bordo superiore e staccare lo sportello dal blocco.

La guida chiusura sportello rientra.

Non trattenere la guida di chiusura sportello mentre rientra, per non causare danni tecnici.

Se si apre lo sportello mentre la lavastoviglie è in funzione, il lavaggio o la fase in corso si interrompono automaticamente.

È possibile modificare il numero dei colpi oppure disattivare la funzione.

 Pericolo di ustionarsi a causa dell'acqua molto calda.

Durante il funzionamento l'acqua nella lavastoviglie può essere molto calda.

Per questo motivo, durante il funzionamento aprire lo sportello solo con molta cautela.

 Pericolo di ferirsi a causa dello sportello che si apre in automatico.

Al termine di un programma lo sportello si può aprire in automatico.

Tenere sgombra l'area di apertura dello sportello.

Chiudere lo sportello

- Spingere i cesti all'interno della vasca.
- Chiudere lo sportello e spingere finché si sente che scatta.

Lo sportello poi si chiude da solo.

 Pericolo di schiacciamento mentre si chiude lo sportello.

Quando si chiude lo sportello è possibile ferirsi alle dita.

Non infilare le mani nello spazio di chiusura dello sportello.

Caricare il sale

 Danni dovuti a tipi di sale non adatti.

Altri tipi di sale potrebbero contenere particelle non solubili in acqua che comprometterebbero il funzionamento dell'addolcitore.

Utilizzare solo sale di rigenerazione specifico per lavastoviglie, possibilmente a grana grossa.

 Danni dovuti al detersivo nell'addolcitore.

Il detersivo danneggia l'addolcitore. Non versare il detersivo (nemmeno quello liquido) nel contenitore per il sale.

Prima di caricare il sale per la prima volta, versare nel contenitore ca. 2 l d'acqua, affinché il sale possa sciogliersi.

Una volta messa in funzione la macchina, nel contenitore del sale ci sarà sempre acqua in quantità sufficiente.

- Estrarre il cesto inferiore dalla vasca di lavaggio e svitare il coperchio dal contenitore del sale.
- Inizialmente versarvi ca. 2 l di acqua.

it - Prima messa in servizio

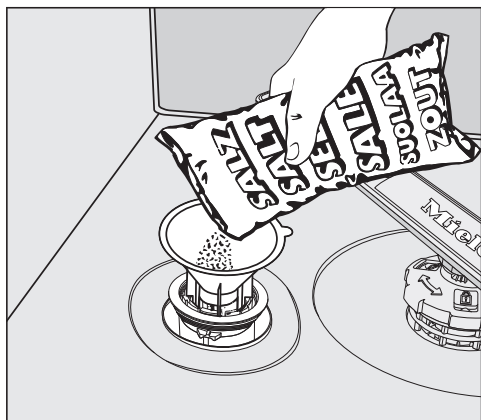

- Utilizzando l'apposito imbuto, versare il sale nel contenitore fino a riempirlo. Il contenitore di sale ha una capacità, a seconda del tipo di sale, di ca. 2 kg.
- Pulire l'area di riempimento dai residui di sale. Chiudere infine il tappo del contenitore del sale.

Caricare il brillantante

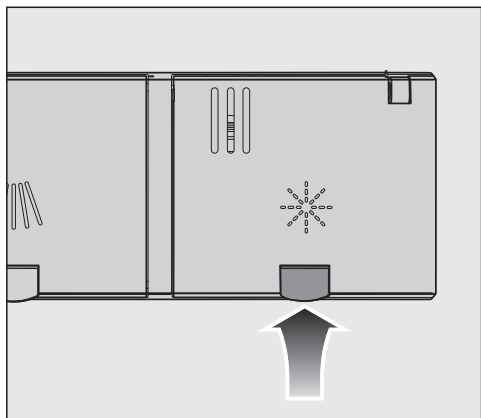

- Sollevare il tasto giallo sul coperchio del contenitore del brillantante ✨.

Il coperchio si apre.

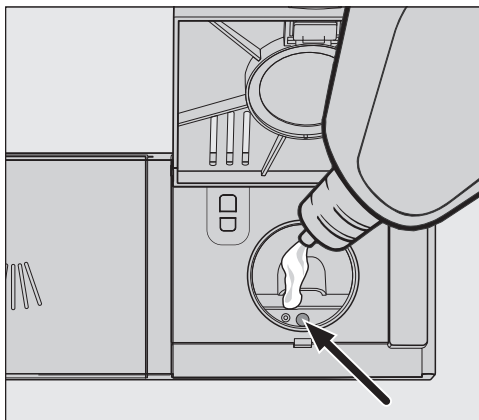

- Versare solo la quantità di brillantante finché l'indicazione di livello di riempimento (freccia) si colora di scuro quando lo sportello è aperto in posizione orizzontale.

Il contenitore di brillantante ha una capacità di ca. 110 ml.

- Chiudere il coperchio fino allo scatto, altrimenti durante il lavaggio potrebbe entrare dell'acqua nel contenitore del brillantante.
- Eliminare eventuali residui di brillantante traboccato per evitare che si formi troppa schiuma nel programma successivo.

È possibile modificare la dose di brillantante da usare di volta in volta al fine di ottimizzare il risultato di lavaggio.

Ambiente di applicazione

Per impostare l'ambiente di applicazione, v. cap. "Impostazioni", Settore di applicazione"

Il detersivo deve essere scelto in base alle circostanze di applicazione. Utilizzando la macchina in un **ambiente professionale**, si consiglia l'uso di detersivi per lavastoviglie professionali. Detersivi in polvere e liquidi e altri prodotti chimici per la lavastoviglie a uso professionale possono essere ordinati comodamente dal sito internet: www.miele-professional.it



Per l'impiego in **ambiente privato** si consiglia il detersivo per lavastoviglie domestiche, p.es. prodotti della gamma Miele.

I detersivi in polvere e altri prodotti consumabili per la lavastoviglie utilizzata in ambiente domestico possono essere acquistati tramite app Miele oppure sulla pagina internet Miele: <https://www.miele.it/e/detersivi-per-lavastoviglie-miele-1017433-c>



Detersivi in polvere e tabs

Versare solo detersivo in polvere o in tabs nel contenitore integrato nello sportello.

Utilizzare esclusivamente detersivo in tabs che si sciolgono in modo sufficientemente rapido.

Le tabs adatte si trovano nell'assortimento Miele. Se si utilizzano detersivi multifunzione (tabs che oltre alla funzione di lavaggio contengono anche funzioni di brillantante e addolcimento dell'acqua), per le brevi durate e a seconda della qualità dell'acqua si consiglia di utilizzare in aggiunta brillantante e sale di rigenerazione (in concentrazione ridotta).

- Versare il detersivo in polvere o le tabs nella vaschetta dell'apposito contenitore.

Dosare il detersivo

La vaschetta del detersivo ha una capacità di 50 ml.

Nella vaschetta sono apposte delle marcature per facilitare il dosaggio: 20, 30, max. A sportello aperto orizzontalmente indicano la quantità di carico approssimativa in ml e l'altezza massima di riempimento.

In caso di detersivo in polvere, a seconda del produttore e della granatura, le tacche corrispondono alla quantità di riempimento approssimativa in grammi.

- Rispettare le dosi indicate sulla confezione del prodotto.
- Se non indicato diversamente, dosare una compressa di detersivo oppure a seconda del grado di sporco delle stoviglie 20 - 30 ml di detersivo nell'apposita vaschetta.

it - Funzionamento

Se si impiega una quantità di detersivo inferiore a quella consigliata, le stoviglie potrebbero non risultare perfettamente pulite.

Caricare il detersivo

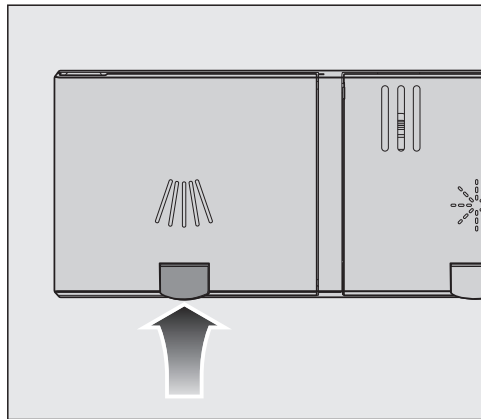

- Sollevare il tasto giallo sul coperchio della vaschetta del detersivo .

Il coperchio si apre.

Al termine di un programma il coperchio è aperto.

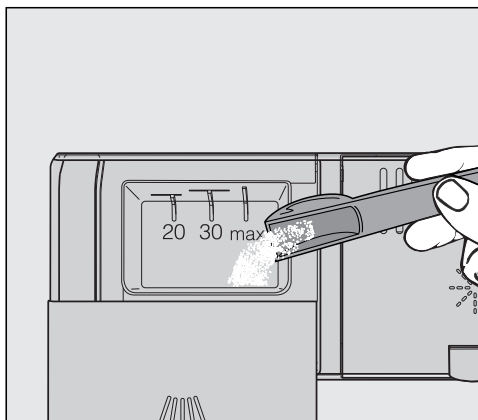



- Versare il detersivo nell'apposita vaschetta.
- Spostare il coperchio della vaschetta detersivo fino all'aggancio percettibile.

Detersivi liquidi

La lavastoviglie può essere dotata di una pompa esterna di dosaggio per detersivi liquidi (modulo DOS).

Nel caso di specifiche tipologie di sporco e di impiego di detersivi liquidi, rivolgersi al servizio di assistenza tecnica Miele per adeguare al meglio le condizioni di dosaggio.

Accendere la lavastoviglie

- Aprire il rubinetto dell'acqua, nel caso fosse chiuso.
- Aprire lo sportello.
- Controllare che i bracci irroratori ruotino liberamente.
- Toccare il tasto sensore .
Se la lavastoviglie è stata spenta per più di 1 minuto, è necessario sfiorare più a lungo il tasto sensore  (protezione per la pulizia).

A display viene visualizzato brevemente il programma selezionato e il rispettivo tasto sensore si accende.

Poi per alcuni secondi compare la previsione dei consumi di energia elettrica e acqua del programma selezionato.

Infine il display passa alla visualizzazione della durata prevista del programma selezionato.

Selezionare un programma

Scegliere sempre il programma a seconda del tipo di stoviglie e del grado di sporco.

Nel capitolo "**Elenco programmi**" sono elencati tutti i programmi e le loro applicazioni.

- Toccare il tasto sensore del programma desiderato.

Il tasto sensore del programma selezionato si accende.

Sotto  si trovano altri programmi.

- Toccare eventualmente il tasto sensore .

Sul display viene visualizzato il primo degli ulteriori programmi disponibili.

- Scegliere il programma desiderato con i tasti sensore \vee/\wedge a display.







A questo punto si possono aggiungere delle opzioni programma.

Se sono state selezionate delle opzioni per il programma, si accendono i rispettivi tasti sensore.

Visualizzazione della durata del programma

Prima di un avvio di programma, a display compare la probabile durata del programma selezionato. Mentre il programma è in corso, a sportello aperto appare il tempo che manca alla fine.

La fase in corso è rappresentata da un simbolo:

-  Prelavaggio / Ammollo
-  Lavaggio
-  Risciacquo intermedio
-  Risciacquo con brillantante
-  Asciugatura
-  Fine

La durata può essere di volta in volta diversa anche per lo stesso programma. Ciò dipende, tra gli altri fattori, dalla temperatura dell'acqua in afflusso, dal ciclo di rigenerazione dell'addolcitore, dal tipo di detersivo, dalla quantità di stoviglie e dal loro grado di sporco.

Selezionando un programma per la prima volta, viene indicato un tempo che corrisponde alla durata media del programma con allacciamento all'acqua fredda.

Ogni volta che viene svolto un programma, l'elettronica corregge la durata in base alla temperatura dell'acqua in afflusso e alla quantità di stoviglie caricate.

Avviare un programma

- Avviare il programma chiudendo lo sportello.
Eventualmente confermare le segnalazioni visualizzate precedentemente a display con *OK*.

Il controllo ottico funzioni rimane acceso a indicare lo svolgimento del programma avviato.

Durante lo svolgimento di un programma, a sportello aperto è possibile visualizzare il nome del programma in corso premendo *OK*.

 Pericolo di ustionarsi a causa dell'acqua molto calda.

Durante il funzionamento l'acqua nella lavastoviglie può essere molto calda.

Per questo motivo, durante il funzionamento aprire lo sportello solo con molta cautela.

Fine programma

Al termine del programma, a sportello chiuso, la spia luminosa di funzionamento lampeggia lentamente ed eventualmente suonano i segnali acustici.

La spia di funzionamento si spegne dopo 10 minuti dalla fine del programma se lo sportello rimane chiuso.

Il programma è terminato se a display compare la segnalazione  Fine.

Se è attiva la funzione "AutoOpen", per alcuni programmi lo sportello si apre automaticamente di poco. In questo modo migliora l'asciugatura.

Se la funzione di programmazione Consumo è attiva, è possibile visualizzare i consumi effettivi di energia e acqua del programma svolto.

Al termine del programma la ventola di asciugatura continua eventualmente a funzionare per alcuni minuti.

 **Danni dovuti al vapore acqueo.**
Il vapore acqueo può danneggiare i bordi delicati dei piani di lavoro se al termine del programma si apre lo sportello e la ventola smette di funzionare.



Se l'apertura automatica è stata disattivata e si vuole comunque aprire lo sportello al termine del programma, ricordarsi di aprirlo del tutto.

Spegnere la lavastoviglie

- Aprire lo sportello.
- La lavastoviglie può essere spenta in qualsiasi momento premendo il tasto sensore .
- Confermare la richiesta Spegnere elettrodom. con *OK*.

Se si spegne la lavastoviglie con un programma in corso, questo viene terminato.

È possibile interrompere anche un timer in corso in questo modo.









- Se è stato premuto il tasto sensore  ma non si desidera interrompere il programma, selezionare a display con il tasto  l'opzione Non spegnere l'elettrod. e confermare con *OK*.

 **Danni dovuti alla fuoriuscita di acqua.**

Eventuali perdite d'acqua possono causare danni.

Per sicurezza chiudere il rubinetto dell'acqua se si prevede di lasciare incustodita la lavastoviglie per un tempo prolungato, ad es. per ferie.

it - Elenco programmi

Programma	Uso	Detersivo
		Vaschetta del detersivo  ¹⁾
 Breve	Per residui di cibo freschi, non incrostati.	20 - 25 g o 1 tab
 Universale	Per residui di cibo normali, leggermente secchi.	20 - 25 g o 1 tab
 Intenso	Per residui di cibo bruciacchiati, molto incrostati, contenenti amido o proteine ¹⁾ .	20 - 25 g o 1 tab
 Bicchieri	Programma specifico per bicchieri.	20 - 25 g o 1 tab
 ECO *)	Programma a risparmio energetico di lunga durata.	20 - 25 g o 1 tab
 Igiene	Programma specifico per stoviglie che richiedono la massima igiene.	20 - 25 g o 1 tab
 Plastica	Programma specifico per oggetti in plastica.	20 - 25 g o 1 tab
 Prelavaggio a freddo	Per il risciacquo di stoviglie molto sporche, ad es. per eliminare residui o per evitare che si secchino fino al momento in cui si avvia un ciclo di lavaggio completo.	

*) Dal punto di vista dei consumi di acqua ed energia elettrica questo è il programma più efficiente per lavare stoviglie normalmente sporche.
(svolgimento di programma che non può essere modificato)

¹⁾ v. cap. "Detersivi"

Modello lavastoviglie	XXL PFD 104 SCVi
Altezza macchina da posizionamento libero	-
Altezza elettrodomestico da incasso	845 mm (regolabile + 65 mm)
Altezza nicchia d'incasso	a partire da 845 mm (regolabile + 65 mm)
Larghezza	598 mm
Larghezza nicchia d'incasso	600 mm
Profondità macchina da posizionamento libero	-
Profondità elettrodomestico da incasso	570 mm
Peso	max. 51 kg
Tensione potenza assorbita protezione	v. targhetta dati
Potenza assorbita in modo spento	0,4 W
Potenza assorbita a macchina accesa	5,0 W
Standby di rete	0,9 W
Banda di frequenza	2,4000–2,4835 GHz
Potenza di trasmissione massima	< 100 mW
Pressione allacciamento acqua	100-1000 kPa
Allacciamento ad acqua fredda o calda	fino a max. 60 °C
Durezza acqua grezza	max. 36 °d
Prevalenza	max. 1,0 m
Lunghezza di scarico	max. 4,0 m
Temperatura ambiente	da 5 °C a 40 °C
Umidità dell'aria relativa max. in linea discendente fino a	80 % per temperature fino a 31 °C 50 % per temperature fino a 40 °C
Cavo di alimentazione	ca. 1,7 m
Capacità	14 coperti normati
Valori rumorosità Potenza sonora LwA Pressione acustica LpA	45 dB (A) 32,5 dB (A)
Marchi di controllo	VDE, EMC dispositivo anti-interferenze radio-TV
Contrassegno CE	Direttiva macchine 2006/42/CE
Indirizzo del produttore	Miele & Cie. KG, Carl-Miele-Straße 29, 33332 Gütersloh, Germania

nl - Inhoud

Beschrijving van het apparaat	115
Overzicht.....	115
Bedieningspaneel.....	116
Verantwoord gebruik	117
Veiligheidstips en waarschuwingen	119
Eerste ingebruikneming	125
Basisinstellingen.....	125
Taal instellen	125
Miele@home installeren	125
Tijd instellen.....	125
Waterhardheid instellen.....	125
Deur openen.....	126
De deur sluiten.....	127
Zout doseren	127
Naspoelmiddel bijvullen	128
Gebruik	129
Gebruiksomgeving	129
Reinigingsmiddel doseren	129
Reinigingsmiddel bijvullen.....	130
Vaatwasser inschakelen	131
Programma selecteren.....	131
Weergave van de programmaduur.....	132
Programma starten	132
Einde programma	133
Vaatwasser uitschakelen.....	133
Programma-overzicht	134
Technische gegevens	135

Overzicht

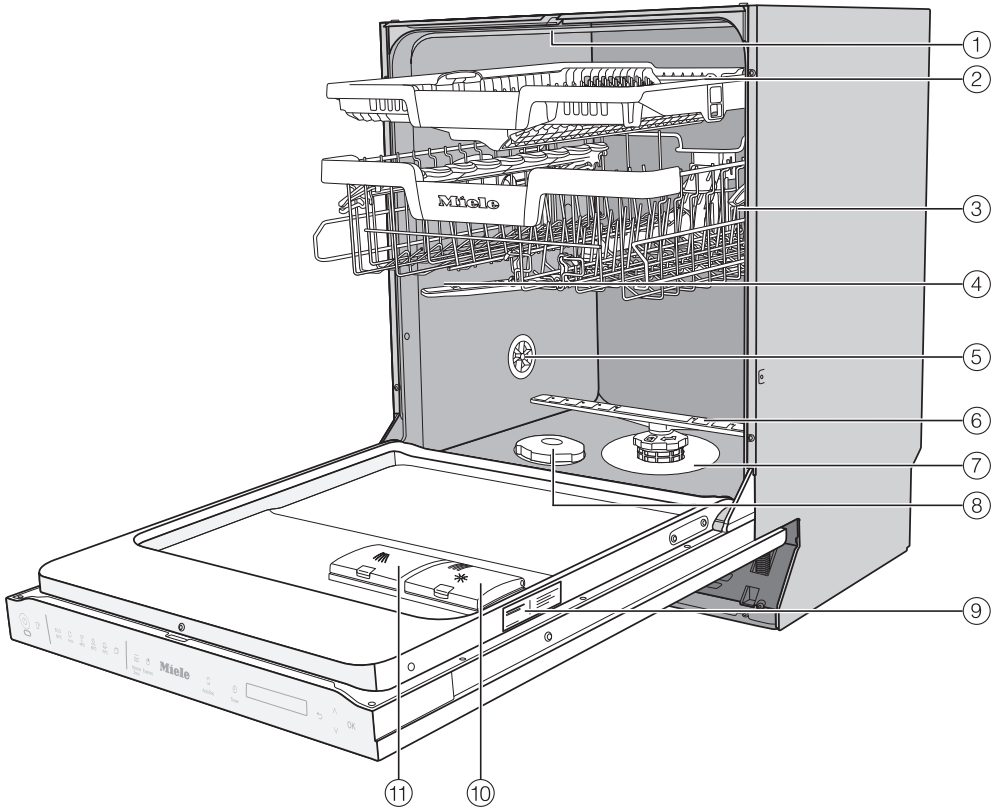

- ① Bovenste sproeiarm
- ② 3D-MultiFlex-lade (afhankelijk van het model)
- ③ Bovenrek (afhankelijk van het model)
- ④ Middelste sproeiarm
- ⑤ Ventilatie
- ⑥ Onderste sproeiarm
- ⑦ Zeefcombinatie
- ⑧ Zoutreservoir
- ⑨ Typeplaatje
- ⑩ Reservoir voor naspoelmiddel
- ⑪ Vak voor reinigingsmiddel

nl - Beschrijving van het apparaat

Bedieningspaneel



- ① Sensortoets *Aan/Uit*
Met deze toets kunt u de vaatwasser in- en uitschakelen.
- ② Optische functiecontrole
Hiermee wordt aangegeven dat er een programma actief is als de deur dicht is.
- ③ Sensortoets Start op afstand
Hiermee kunt u de optie "Start op afstand" activeren/deactiveren.
- ④ Programmakeuze
 = kort
 = universeel
 = intensief
 = glazen
 = ECO
 = meer programma's
- ⑤ Sensortoets Instellingen
Opent het menu Instellingen.
- ⑥ Sensortoets Temperatuur
Weergave van de actuele temperatuur.
- ⑦ Sensortoets Extra drogen
Activering van het droogproces.
- ⑧ Sensortoets Timer
Hiermee kunt u het programma op een later tijdstip laten starten.
- ⑨ Display
- ⑩ Sensortoets terug
Met deze toets kunt u teruggaan naar het vorige menuniveau of eerder ingestelde waarden ongedaan maken.
- ⑪ Sensortoetsen
Hiermee kunt u een programma kiezen.
Hiermee kunt u de weergegeven waarden wijzigen.
Hiermee kunt u naar andere pagina's in het menu bladeren.
- ⑫ Sensortoets *OK*
Hiermee kunt u de weergegeven menupunten en waarden kiezen.
Of meldingen bevestigen.

▶ Deze professionele vaatwasser is door de korte programma's en grote reinigingscapaciteit geschikt voor professioneel gebruik in kantoren, koffiekamers, verenigingsgebouwen, ambachtelijke bedrijven, workshop-keukens en dergelijke.

Daarnaast kan de professionele vaatwasser ook voor huishoudelijk gebruik en in vergelijkbare omgevingen worden gebruikt, zoals bij landbouwbedrijven of door gasten van hotels, motels, bed & breakfasts en andere accommodaties.

▶ De professionele vaatwasser wordt verder in deze gebruiksaanwijzing als vaatwasser aangeduid.

Glazen, bestek en serviesdelen worden in deze gebruiksaanwijzing algemeen als spoelgoed aangeduid, tenzij de delen specifiek worden benoemd.

▶ De vaatwasser is niet geschikt voor continu gebruik.

▶ De vaatwasser mag niet worden gebruikt voor het reinigen van medische hulpmiddelen.

▶ Gebruik deze vaatwasser uitsluitend voor het reinigen van serviesgoed zoals glazen, borden en bestek. Ander gebruik alsmede aanpassingen en wijzigingen zijn niet toegestaan.

▶ Deze vaatwasser is uitsluitend bedoeld voor stationair binnengebruik.

▶ Deze vaatwasser is bestemd voor gebruik tot een hoogte van 4.000 m boven zeeniveau.

▶ Gebruik speciale inzetten in de rekken uitsluitend voor de doeleinden die in de gebruiksaanwijzing worden aangegeven.

▶ Personen die op grond van hun fysieke of psychische gesteldheid, hun onervarenheid of gebrek aan kennis niet in staat zijn om de vaatwasser veilig te bedienen, mogen de vaatwasser alleen gebruiken als ze onder toezicht staan van of worden geïnstrueerd door een verantwoordelijke persoon.

nl - Verantwoord gebruik

► Deze vaatwasser heeft vanwege speciale eisen (ten aanzien van onder meer de temperatuur, de vochtigheid, de chemische bestendigheid, de slijtvastheid en trillingen) speciale verlichting (afhankelijk van het model). Deze verlichting mag alleen voor de bedoelde toepassing worden gebruikt. De verlichting is niet geschikt voor de verlichting van ruimtes. De verlichting mag uitsluitend door een vakman/vakvrouw of door een technicus van Miele worden vervangen. Deze vaatwasser bevat meerdere lichtbronnen met energie-efficiëntieklasse D.

De lichtregeling is in de besturing van het apparaat geïntegreerd en kan niet apart worden verwijderd. Daarom kan het stroomverbruik niet apart worden gemeten.

Volledige documenten

► Deze verkorte gebruiksaanwijzing bevat korte informatie en vervangt de uitgebreide gebruiksaanwijzing niet. U vindt de volledige gebruiksaanwijzing en andere actuele documenten voor uw apparaat op de internetsite van Miele:
<https://www.miele.nl/professional/gebruiksaanwijzingen>



Om de documenten te kunnen oproepen, heeft u de typeaanduiding of het serienummer van uw professionele vaatwasser nodig. Beide gegevens vindt u op het typeplaatje dat rechts in de deursponning is aangebracht.

Correcte plaatsing

▶ De vaatwasser mag niet worden opgesteld in een explosiegevaarlijke ruimte. De ruimte dient tevens vorstvrij te zijn.



▶ Wees voorzichtig bij de montage van de vaatwasser. Aan enkele metalen onderdelen kunt u zich snijden of verwonden. Draag veiligheidshandschoenen.

▶ In de directe omgeving van de vaatwasser moet bij voorkeur meubilair voor professioneel gebruik worden geplaatst. Andere meubels kunnen door de condens beschadigd raken.

Kwetsbare meubels kunnen door het aanbrengen van een optioneel verkrijgbare stoombeschermingsset worden beschermd. De condensfolie moet in het openingsbereik van de vaatwasser onder het werkblad worden geplakt.

▶ De onderbouwmodellen moeten correct worden ingebouwd. Plaats de vaatwasser alleen onder een doorlopend werkblad dat aan de keukenkasten eromheen is vastgeschroefd.

▶ De deurveren moeten aan beide kanten gelijkmatig worden ingesteld. De deurveren zijn goed ingesteld als de half geopende deur (openingshoek ca. 45°) in die stand blijft staan als u de deur loslaat. De deur mag daarna niet ongeremd omlaag vallen.

Het apparaat mag alleen worden gebruikt met volgens de voorschriften ingestelde deurveren.

Wanneer de deur niet volgens de voorschriften kan worden ingesteld, neemt u contact op met Miele.

Technische veiligheid

▶ Deze vaatwasser mag alleen door Miele, een vakhandelaar of door een gekwalificeerde vakman in gebruik worden genomen, onderhouden en gerepareerd. Door ondeskundig uitgevoerde installatie-, onderhouds- of reparatiewerkzaamheden kan de gebruiker aanzienlijke risico's lopen.

▶ Laat het apparaat alleen bedienen door personeel dat is geïnstrueerd. Het personeel moet ook daarna regelmatig worden geïnstrueerd.

▶ Controleer de vaatwasser vóór gebruik op zichtbare beschadigingen. Neem een beschadigde vaatwasser nooit in gebruik. Een beschadigde vaatwasser kan uw veiligheid in gevaar brengen!

nl - Veiligheidstips en waarschuwingen

- ▶ Gebruik een beschadigde of lekkende vaatwasser niet meer en neem contact op met Miele, een Miele vakhandelaar of een andere vakman.
- ▶ Defecte onderdelen mogen alleen door originele Miele onderdelen worden vervangen. Alleen van deze Miele onderdelen kunnen wij garanderen dat zij volledig voldoen aan de veiligheidseisen die wij aan onze producten stellen.
- ▶ De elektrische veiligheid van het apparaat is uitsluitend gegarandeerd als het wordt aangesloten op een aardingssysteem dat volgens de geldende voorschriften is geïnstalleerd. Laat bij twijfel de huisinstallatie door een elektricien inspecteren.
- ▶ Volg de installatie-instructies uit de gebruiksaanwijzing en het installatieschema.
- ▶ Controleer of de aansluitgegevens (spanning, frequentie en zekering) op het typeplaatje overeenkomen met de gegevens van uw elektriciteitsnet.
- ▶ De vaatwasser mag uitsluitend worden gebruikt als het deurmechanisme goed functioneert, omdat anders een gevaar kan ontstaan als de automatische deuropening (afhankelijk van het model) geactiveerd is.
Het maximale gewicht van het frontpaneel, dat met de af fabriek ingebouwde deurveren kan worden gecompenseerd, bedraagt 10–12 kg (afhankelijk van het model).
Een goed functionerend deurmechanisme voldoet aan de volgende voorwaarden:
 - De deurveren moeten aan beide kanten gelijkmatig zijn ingesteld. De deurveren zijn goed ingesteld als de half geopende deur (openingshoek ca. 45°) in die stand blijft staan als u de deur loslaat. De deur mag daarna niet ongeremd omlaag vallen.
 - De deurvergrendelingsrail schuift na de droogfase bij het openen van de deur weer automatisch in.
- ▶ Door de vaatwasser mag geen stekker van een elektrisch apparaat ingeklemd raken. Als de diepte van de inbouwnis te gering is, kan door druk op de stekker oververhitting optreden. Zie ook het hoofdstuk “Elektrische aansluiting”.

nl - Veiligheidstips en waarschuwingen

- ▶ Het apparaat mag niet via een verdeelstekker of verlengsnoer op het elektriciteitsnet worden aangesloten. Hiermee kan een veilig gebruik van het apparaat niet worden gewaarborgd. Er kan bijvoorbeeld oververhitting ontstaan.
- ▶ Open nooit de ommanteling van de vaatwasser. Wanneer onderdelen worden aangeraakt die onder spanning staan of wanneer elektrische of mechanische onderdelen worden veranderd, is dit gevaarlijk voor de gebruiker. Het kan er tevens toe leiden dat het apparaat niet meer goed functioneert.
- ▶ Als de aansluitkabel beschadigd is, mag de vaatwasser niet in gebruik worden genomen. Een beschadigde aansluitkabel moet worden vervangen door een geschikte aansluitkabel. Om veiligheidsredenen mag dit alleen door Miele of een gekwalificeerde vakman worden gedaan.
- ▶ Maak het apparaat vóór onderhoudswerkzaamheden altijd spanningsvrij.
- ▶ In de kunststof ommanteling van de wateraansluiting bevinden zich twee elektrische kleppen. Dompel de ommanteling niet onder in vloeistoffen.
- ▶ In de watertoevoerslang bevinden zich spanningvoerende leidingen. De slang mag daarom niet worden ingekort.
- ▶ Het ingebouwde Waterproof-systeem biedt optimale bescherming tegen waterschade als aan de volgende voorwaarden is voldaan:
 - De automaat moet volgens de voorschriften zijn geïnstalleerd,
 - Noodzakelijke reparaties moeten worden uitgevoerd, defecte onderdelen moeten worden vervangen,
 - De kranen moeten bij langdurige afwezigheid worden dichtgedraaid (bijvoorbeeld tijdens de vakantie).

Het Waterproof-systeem functioneert ook als de vaatwasser uitgeschakeld is. De vaatwasser moet dan wel op het elektriciteitsnet zijn aangesloten.

- ▶ De garantie vervalt als de vaatwasser niet door een door Miele geautoriseerde vakman/vakvrouw wordt gerepareerd.

Veilig gebruik

- ▶ De vaatwasser is uitsluitend bedoeld voor het gebruik met water en voor de vaatwasser geschikte reinigingsmiddelen en mag niet met organische oplosmiddelen of ontvlambare vloeistoffen worden gebruikt. Dit leidt o.a. tot explosiegevaar en het risico op materiële schade door aantasting van rubberen en kunststof onderdelen. Hierdoor kunnen er vloeistoffen uitlopen.
- ▶ U kunt zich aan de open deur verwonden of erover struikelen. Laat de deur daarom niet onnodig open staan.
- ▶ Ga nooit op de geopende deur zitten of staan. Het apparaat kan kantelen en beschadigd raken.
- ▶ Na werkzaamheden aan de watervoorziening moet de leiding naar de vaatwasser worden ontlucht, anders kunnen onderdelen beschadigd raken.
- ▶ Houd rekening met de hoge temperatuur van de vaatwasser tijdens het gebruik. Als u de deur opent, kunt u zich verbranden! Het vaatwerk, de rekken en inzetten moeten eerst afkoelen. Verwijder het eventueel resterende hete water dat in het serviesgoed in de spoelruimte is achtergebleven.
- ▶ Het water in de spoelruimte is geen drinkwater!
- ▶ Een voorbehandeling van het spoelgoed (bijvoorbeeld met gewoon afwasmiddel en andere reinigingsmiddelen), maar ook bepaalde verontreinigingen en sommige reinigingsmiddelen kunnen schuim veroorzaken. Schuim kan het resultaat van de reiniging verminderen.
- ▶ Schuim dat uit de spoelruimte komt, kan schade aan de vaatwasser veroorzaken. Breek het programma meteen af als er schuim uit de vaatwasser komt en koppel deze los van de elektriciteit!
- ▶ Vloeistoffen op de vloer kunnen afhankelijk van de ondergrond en van de schoenen leiden tot valgevaar. Houd de vloer indien mogelijk droog en verwijder vloeistoffen direct met geschikte middelen. Bij de verwijdering van gevaarlijke stoffen en hete vloeistoffen moeten geschikte veiligheidsmaatregelen worden genomen.
- ▶ Let bij gebruik van reinigingsmiddelen en speciale producten altijd op de aanwijzingen van de fabrikant. Gebruik een reinigingsmiddel alleen voor de toepassingen die door de fabrikant worden aangegeven. Hiermee voorkomt u materiële schade en eventuele heftige chemische reacties (bijvoorbeeld een gasexplosie).

- ▶ Miele is niet aansprakelijk voor het effect van chemische reinigingsmiddelen op het materiaal van het spoelgoed. Neem de aanwijzingen van de fabrikant van het reinigingsmiddel in acht voor wat betreft opslag, gebruik en dosering.
- ▶ Vermijd het inademen van poedervormige reinigingsmiddelen! Slik geen reinigingsmiddelen in! Reinigingsmiddelen kunnen brandwonden in neus, mond en keel veroorzaken. Zoek onmiddellijk een arts op als u reinigingsmiddel heeft ingeademd of doorgeslikt.
- ▶ Personen vanaf 16 jaar die voldoende geïnstrueerd zijn, mogen reinigingschemicaliën bijvullen of jerrycans vervangen.
- ▶ U mag geen poedervormige en vloeibare reinigingsmiddelen met actieve chloor gebruiken. Hierdoor kunnen kunststoffen en afdichtingen van de vaatwasser worden aangetast.
- ▶ Om materiële schade en corrosie te voorkomen, mogen geen zuur-, chloridehoudende oplossingen en roestende metalen in de spoelruimte en op de ommanteling terechtkomen.
- ▶ Reinig in de vaatwasser geen spoelgoed dat met as, zand, was, smeermiddelen of verf is vervuild. Dergelijke stoffen beschadigen de vaatwasser.
- ▶ De vaatwasser en de directe omgeving ervan mogen voor de reiniging niet met water, bijv. met een waterslang of hogedrukreiniger worden afgespoten.
- ▶ Wees extra voorzichtig als u scherpe, spitse voorwerpen recht op plaatst, ze kunnen letsel veroorzaken. Plaats deze voorwerpen zo, dat ze geen letsel kunnen veroorzaken.
- ▶ Verwijder voor het inruimen alle grove resten van voedingsmiddelen van het spoelgoed.

Kinderen in de omgeving

- ▶ Houd kinderen in de gaten wanneer ze zich in de buurt van de vaatwasser bevinden. Laat kinderen nooit met het apparaat spelen. Het gevaar bestaat dat kinderen zich in de vaatwasser opsluiten.
- ▶ Houd kinderen onder acht jaar op een afstand, tenzij u voortdurend toezicht houdt.
- ▶ Kinderen ouder dan acht jaar mogen de vaatwasser alleen zonder toezicht gebruiken als ze weten hoe ze de vaatwasser veilig moeten bedienen. Kinderen moeten zich bewust zijn van de gevaren van een onjuiste bediening.

nl - Veiligheidstips en waarschuwingen

▶ Als de automatische deuropening geactiveerd is, mogen kleine kinderen zich niet in de buurt van de deur van de vaatwasser bevinden. In het onwaarschijnlijke geval van een storing, bestaat er kans op letsel.

▶ Voorkom dat kinderen in aanraking komen met proceschemicaliën! Als proceschemicaliën worden doorgeslikt, kan ernstig letsel aan mond en keelholte ontstaan dan wel verstikking optreden. Houd kinderen daarom uit de buurt van de vaatwasser als deze geopend is. Er kunnen zich nog resten van proceschemicaliën in de vaatwasser bevinden. Ga onmiddellijk met het kind naar een dokter als het kind proceschemicaliën binnen heeft gekregen.

Accessoires

▶ Gebruik alleen originele Miele onderdelen. Als andere onderdelen worden aan- of ingebouwd, vervalt de aansprakelijkheid van Miele op basis van de garantie en/of de productaansprakelijkheid.

▶ Miele geeft u na afloop van de serieproductie van de vaatwasser een leveringsgarantie van maximaal 15 jaar en minimaal 10 jaar voor essentiële onderdelen.

Transport

▶ Transporteer de vaatwasser uitsluitend rechtop, zodat er geen restwater in de elektrische besturing stroomt. Hierdoor kunnen storingen worden veroorzaakt.

▶ Ruim de vaatwasser voorafgaand aan het transport uit en bevestig losse onderdelen, zoals korven, slangen en kabels.

Als de veiligheidsinstructies en waarschuwingen niet worden opgevolgd, kan Miele niet aansprakelijk worden gesteld voor schade die daarvan het gevolg is.

Basisinstellingen

Vaatwasser inschakelen

- Open de deur.
- Schakel de vaatwasser met de sensortoets  in.

Wanneer de vaatwasser voor het eerst wordt ingeschakeld, wordt er een welkomstschermb scherm weergegeven en klinkt er een welkomstmelodie.

Taal instellen

Het display wisselt automatisch naar de instelling van de taal.

- Kies met de sensortoetsen \vee/\wedge de gewenste taal en indien nodig het land en bevestig met *OK*.

De ingestelde taal is met een vinkje  aangegeven.

Miele@home installeren

In het display verschijnt de melding Miele@home.

- Als u Miele@home onmiddellijk wilt installeren, bevestigt u met *OK*.

Tip: Als u dit later wilt installeren, kiest u de optie overslaan en bevestigt u met *OK*.

U kunt de vaatwasser op 2 verschillende manieren met het wifi-netwerk verbinden:

- Kies de gewenste verbindingsmethode en bevestig met *OK*.

1. Verbinding via app

2. Verbinding via WPS

(WPS=Wifi Protected Setup)

Het display en de betreffende Miele app leiden u door de verdere stappen.

Tijd instellen

Wanneer verbinding wordt gemaakt met het WiFi-netwerk, wordt de tijd automatisch bijgewerkt.

In het display verschijnt nu een scherm waarin u de dagtijd kunt instellen.

Voor het gebruik van de optie “Timer” dient de tijd correct te zijn ingesteld.

- Voer met de sensortoetsen \vee/\wedge de uren in en bevestig met *OK*.
- Stel daarna de minuten in en bevestig met *OK*.

Wanneer u de sensortoetsen \vee of \wedge ingedrukt houdt, wordt automatisch op- of afgeteld.

Waterhardheid instellen

Het display gaat naar het instellen van de waterhardheid.

- Stel de vaatwasser nauwkeurig in op de waterhardheid in uw woning.
- Het plaatselijke waterleidingbedrijf kan u informeren over de precieze hardheid van het water op uw locatie.
- Stel bij een schommelende waterhardheid (bijv. 10–15 °dH) altijd de hoogste waarde in (in dit voorbeeld 15 °dH).

Voor een technicus van Miele is het voor bepaalde werkzaamheden handig te weten wat de waterhardheid in uw regio is.

Noteer daarom de waterhardheid:

_____ °dH

Standaard is een waterhardheid van 14 °dH geprogrammeerd.

- Stel de waterhardheid op uw locatie in en bevestig met *OK*.

nl - Eerste ingebruikneming

Daarna verschijnen er meldingen in het display.

Nadat u deze meldingen met *OK* heeft bevestigd, kunnen de volgende beide meldingen in het display verschijnen:  Vul zout bij. en  Vul naspoelmiddel bij.

■ Vul indien nodig regenererzout en naspoelmiddel bij (zie het hoofdstuk: “Eerste ingebruikneming”, paragrafen “Regenererzout” en “Naspoelmiddel”).

■ Bevestig de meldingen met *OK*.

In het display verschijnt kort het gekozen programma en de betreffende sensortoets gaat branden.

Vervolgens wordt gedurende enkele seconden een prognose weergegeven van het waterverbruik van het desbetreffende programma.

Daarna verschijnt de vermoedelijke programmaduur van het gekozen programma in het display.

Deur openen

Bij sommige programma's gaat de deur na afloop van een programma automatisch op een kier open. Dat bevordert het droogproces.

U kunt deze functie ook uitschakelen.

De vaatwasser heeft een “Knock2open-functie”. Dat houdt in dat u de deur met kloppen kunt openen.

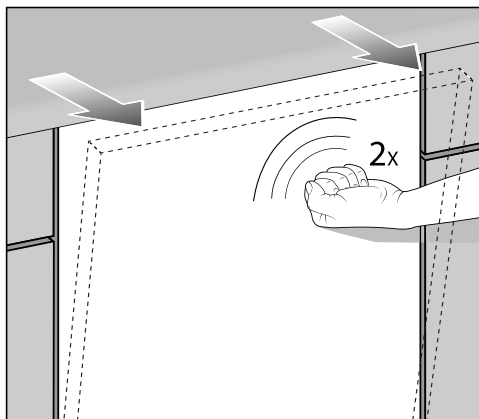

■ Klop twee keer snel op het bovenste gedeelte van het deurfront.

De deur gaat op een kier open.

■ Pak de deur aan de bovenkant vast en trek de deur uit de vergrendeling.

De deurvergrendelingsrail gaat naar binnen.

Pak de deurvergrendelingsrail niet beet bij het inschuiven. Hierdoor kan een technische storing optreden.

Als u de deur opent, terwijl het apparaat in gebruik is, worden alle functies automatisch onderbroken.

U kunt het aantal kloppulsen veranderen of de functie uitschakelen.

 U kunt zich branden aan heet water dat uit het apparaat stroomt. Tijdens het gebruik kan het water in de vaatwasser heet zijn. Als u de deur wilt openen, terwijl er een programma loopt, doe dat dan heel voorzichtig.

 Gevaar voor letsel door automatisch openende deur. Na afloop van een programma kan de deur automatisch worden geopend. Zorg ervoor dat de deur zonder problemen open kan.

De deur sluiten

- Schuif de rekken naar binnen.
- Druk de deur dicht, totdat deze vastklikt.

De deur wordt automatisch gesloten.

 Pas op. Tijdens het sluiten van de deur kunnen uw vingers bekneld raken. Kom niet met uw handen binnen het bereik van de deur.

Zout doseren

 Schade als gevolg van ongeschikte zoutsoorten.

Sommige zoutsoorten kunnen deeltjes bevatten die niet in water oplossen en die een nadelig effect kunnen hebben op de werking van de waterontharder.

Gebruik uitsluitend speciaal grofkorrelig regenererend zout of andere zuivere ingedampde zouten.

 Schade door reinigingsmiddel in de waterontharder.

Reinigingsmiddel beschadigt de waterontharder.

Doseer geen reinigingsmiddelen (ook geen vloeibare) in het zoutreservoir.

Wanneer u het zoutreservoir voor de eerste keer wilt vullen, moet het reservoir eerst met circa 2 l water worden gevuld, zodat het zout kan oplossen.

Nadat u de vaatwasser in gebruik heeft genomen, zit er altijd voldoende water in het zoutreservoir.

- Haal het onderrek uit de spoelruimte en draai de dop van het zoutreservoir open.
- Vul het zoutreservoir eerst met circa 2 l water.

nl - Eerste ingebruikneming

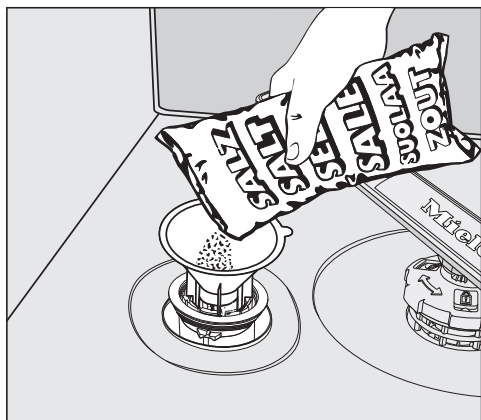

- Plaats een trechter in de opening van het zoutreservoir en doseer dan zoveel zout in het zoutreservoir totdat het reservoir vol is. Het zoutreservoir heeft een capaciteit van maximaal 2 kg, afhankelijk van de zoutsoort.
- Verwijder eventuele zoutresten van de vulopening. Schroef vervolgens de dop weer stevig op het reservoir.

Naspoelmiddel bijvullen

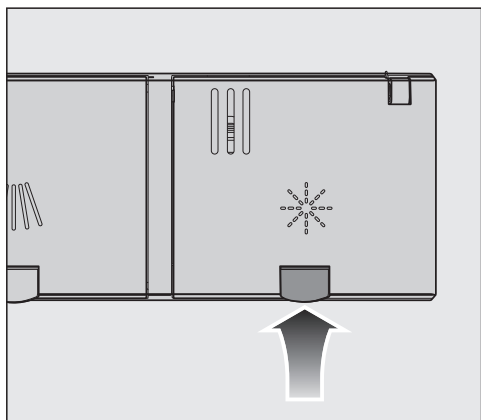

- Til het gele knopje op het deksel van het naspoelmiddelreservoir * op. Het deksel springt open.

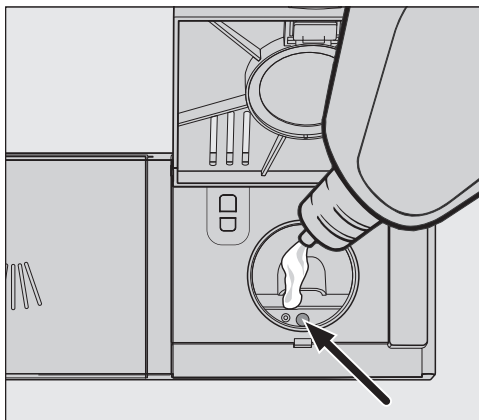

- Vul slechts naspoelmiddel bij tot de niveau-indicatie (pijl) donker verkleurt als de deur horizontaal is geopend.

Het reservoir voor naspoelmiddel heeft een capaciteit van 110 ml.

- Sluit het deksel en wel zo dat het duidelijk vastklikt. Dit om te voorkomen dat er tijdens het spoelproces water in het naspoelmiddelreservoir loopt.
- Veeg eventueel gemorst naspoelmiddel goed weg om bij een volgend programma sterke schuimvorming te voorkomen.

Voor een optimaal resultaat kunt u de dosering van het naspoelmiddel aanpassen.

Gebruiksomgeving

Voor het instellen van het gebruikersomgeving zie hoofdstuk "Instellingen", Toepassingsgebied"

De reinigingsmiddelen moeten passend bij hun omgeving worden gekozen. Bij gebruik in een **professionele omgeving** wordt het gebruik van professionele afwasmiddelen aangeraden.

Poedervormige en vloeibare reinigingsmiddelen alsmede andere proceschemicaliën voor uw professionele vaatwasser kunt u eenvoudig op de internetsite van Miele bestellen:

<https://miele.nl/p/s/tandheelkunde/proceschemicalien>



Voor het gebruik in een **particuliere omgeving** worden reinigingsmiddelen voor huishoudelijke vaatwassers aangeraden, bijv. reinigingsmiddelen uit het product-assortiment van Miele.

Poedervormige reinigingsmiddelen alsmede andere verbruiksartikelen voor uw vaatwasser voor het gebruik in een huishoudelijke omgeving kunt u eenvoudig via de Miele app of op de internetsite van Miele bestellen:

<https://www.miele.nl/e/afwasmiddelen-1017433-c>



Poedervormige reinigingsmiddelen en reinigingstabletten

Gebruik alleen poedervormige reinigingsmiddelen of reinigingstabletten in het doseersysteem in de deur.

Gebruik uitsluitend reinigingstabletten die snel genoeg oplossen.

Geschikte reinigingstabletten vindt u in het productaanbod van Miele. Bij het gebruik van combi-tabs (reinigingstabletten die naast de reinigingsfunctie ook over functies voor naspoelen en water ontharden beschikken) wordt vanwege de korte programmaduur en afhankelijk van de waterkwaliteit aangeraden ook naspoelmiddel en regenererzout te gebruiken (in een lagere concentratie).

- Doseer het poedervormige reinigingsmiddel of de reinigingstabletten in de vakjes van het reservoir voor het reinigingsmiddel.

Reinigingsmiddel doseren

Het vak voor reinigingsmiddel heeft een capaciteit van maximaal 50 ml.

In het vak voor reinigingsmiddel zijn markeringen aangebracht om het doseren gemakkelijker te maken: 20, 30, max. Bij een horizontaal geopende deur geven deze streepjes ongeveer de hoeveelheid reinigingsmiddel in ml en het maximale niveau aan.

Bij poedervormig reinigingsmiddel geven deze markeringen, afhankelijk van de fabrikant en korrelgrootte, de hoeveelheid ongeveer in grammen aan.

- Neem bij het doseren de aanwijzingen op de verpakking in acht.

nl - Gebruik

- Wanneer er niet iets anders op de verpakking staat, doseer dan één tab of, afhankelijk van de vuilgraad, 20 tot 30 ml reinigingsmiddel in het vakje.

Als u minder reinigingsmiddel doseert dan wordt aangeraden, kan het zijn dat het serviesgoed niet goed schoon wordt.

Reinigingsmiddel bijvullen

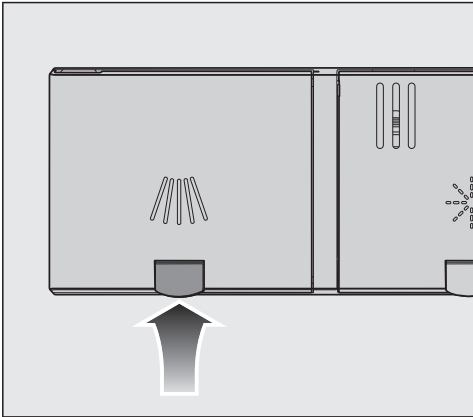

- Til het gele kapje op het deksel van het vak voor reinigingsmiddel  op. Het deksel springt open. Wanneer een programma is afgelopen, is dit deksel ook geopend.

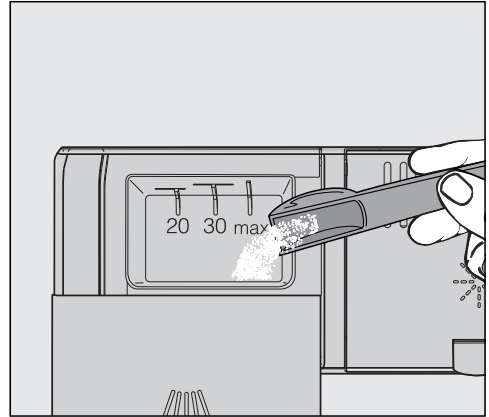



- Doseer reinigingsmiddel in het vak.
- Schuif het deksel van het vak voor reinigingsmiddel dicht totdat dit duidelijk hoorbaar vastklikt.

Vloeibaar reinigingsmiddel

De vaatwasser kan desgewenst van een extern doseersysteem voor vloeibare reinigingsmiddelen worden voorzien (doseermodule).

Neem bij specifieke verontreinigingen en als u vloeibare middelen doseert contact op met Miele, zodat het reinigingsmiddel optimaal aan de situatie kan worden aangepast.

Vaatwasser inschakelen

- Draai de kraan open als deze nog dicht is.
- Open de deur.
- Controleer of de sproeiarmen vrij kunnen draaien.
- Raak de sensortoets  aan.
Als de vaatwasser langer dan 1 minuut is uitgeschakeld, moet u de sensortoets  iets langer aanraken (schoonmaakfunctie).

In het display verschijnt kort het gekozen programma en de betreffende sensortoets gaat branden.

Vervolgens wordt gedurende enkele seconden een prognose weergegeven van het waterverbruik van het desbetreffende programma.

Daarna wordt de vermoedelijke programmaduur voor het gekozen programma in het display weergegeven.

Programma selecteren

Laat de keuze voor een programma steeds afhangen van het soort serviesgoed en de vuilgraad.

In het hoofdstuk “**Programma-overzicht**” zijn de programma's en de toepassing beschreven.

- Raak de sensortoets voor het gewenste programma aan.

De sensortoets van het gekozen programma gaat branden.

Onder  bevinden zich nog meer programma's.

- Raak indien nodig de sensortoets  aan.

In het display verschijnt het eerste van de overige programma's.

- Kies met de sensortoetsen \vee/\wedge het gewenste programma in het display.







U kunt nu de programma-opties kiezen.

Wanneer er programma-opties gekozen zijn, branden de daarbij behorende sensortoetsen.

Weergave van de programma-duur

Voordat er een programma start, geeft het display de vermoedelijke duur van het gekozen programma aan. Tijdens het programma wordt bij een geopende deur de resterende tijd tot aan het einde van het programma weergegeven.

De programmafase waarin het programma zich bevindt, wordt met een symbool aangegeven:

-  Voorspoelen/inweken
-  Reinigen
-  Tussenspoelen
-  Naspoelen
-  Drogen
-  Einde

De programmaduur kan ook bij hetzelfde programma variëren. Dat is o.a. afhankelijk van de temperatuur van het instromende water, de regenerereencyclus van de waterontharder, het soort reinigingsmiddel, de hoeveelheid serviesgoed en de mate waarin dit is verontreinigd.

Wanneer u een programma voor het eerst kiest, wordt er een tijd aangegeven die overeenkomt met een gemiddelde programmaduur met koud water.

Iedere keer dat er een programma loopt, wordt de programmaduur door de elektronica berekend op basis van de temperatuur van het instromende water en de hoeveelheid serviesgoed.

Programma starten

- Start het programma door de deur te sluiten.
Bevestig eerst de meldingen in het display met *OK*.

Als het programma gestart is, gaat de functiecontrole branden.

Terwijl een programma loopt, kunt u bij een geopende deur met de toets *OK* de naam van het programma laten weergeven.

 U kunt zich branden aan heet water dat uit het apparaat stroomt. Tijdens het gebruik kan het water in de vaatwasser heet zijn. Als u de deur wilt openen, terwijl er een programma loopt, doe dat dan heel voorzichtig.

Einde programma

Na afloop van een programma gaat de optische functiecontrole langzaam knippen als de deur nog gesloten is. Bovendien klinken de geluidssignalen als deze zijn ingeschakeld.

De optische functiecontrole gaat 10 minuten na afloop van een programma uit als de deur nog gesloten is.

Het programma is beëindigd als in het display de melding  Gereed verschijnt.

Als de functie "AutoOpen" ingeschakeld is, gaat bij sommige programma's de deur na afloop automatisch op een kier open. Dat bevordert het droogproces.

Als de programmeerfunctie Verbruik ingeschakeld is, kunt u het werkelijke verbruik van het afgelopen programma opvragen.

De droogventilator loopt na afloop van het programma nog een paar minuten door.

Schade door waterdamp.

Als u na afloop van het programma de deur opent en de ventilator niet meer draait, kan de waterdamp schade veroorzaken aan de randen van kwetsbare werkbladen.



Heeft u de functie "AutoOpen" uitgeschakeld, maar wilt u de deur na afloop van een programma toch openen, open de deur dan helemaal.

Vaatwasser uitschakelen

- Open de deur.
- U kunt de vaatwasser op elk moment met de sensortoets  uitschakelen.
- Bevestig de vraag Apparaat uitschakelen met *OK*.

Als u de vaatwasser tijdens een actief programma uitschakelt, wordt het programma afgebroken.

Ook een ingestelde timer kunt u op deze manier afbreken.









- Als u de sensortoets  heeft aangeraakt, maar het programma toch nog niet wilt afbreken, kiest u in het display met de toets  de optie Apparaat niet uitschak. en bevestigt u met *OK*.

Schade door uitstromend water.

Wegstromend water kan schade veroorzaken.

Draai om veiligheidsredenen de waterkraan dicht als u de vaatwasser langere tijd niet gebruikt, bijvoorbeeld tijdens de vakantie.

nl - Programma-overzicht

Programma	Toepassing	Reinigingsmiddel
		Dosering op basis van Miele reinigingsproducten. Neem de aanwijzingen van de fabrikant in acht!
		Vak voor reinigingsmiddel  ¹⁾
 Kort	Voor verse etensresten die nog niet zijn aangekoekt.	20–25 g of 1 tab
 Universeel	Voor normale, iets opgedroogde etensresten.	20–25 g of 1 tab
 Intensief	Voor ingebrande, aangekoekte, sterk opgedroogde, zetmeel- of eiwithoudende etensresten. ¹⁾	20–25 g of 1 tab
 Glazen	Een speciaal glazenprogramma.	20–25 g of 1 tab
 ECO *)	Energiebesparend programma met een lange programmaduur.	20–25 g of 1 tab
 Hygiëne	Speciaal hygiëneprogramma voor serviesgoed waaraan hoge hygiëne-eisen worden gesteld.	20–25 g of 1 tab
 Kunststof	Een speciaal kunststofprogramma.	20–25 g of 1 tab
 Koud voorspoelen	Voor het afspoelen van sterk vervuild spoelgoed. Bijvoorbeeld om vooraf grove verontreinigingen te verwijderen of om opdrogen te voorkomen, als een compleet programma nog niet zinvol is.	

*) Bij dit programma is de water- en energiebesparing het grootst (vast programmaverloop, kan niet worden gewijzigd).

¹⁾ zie hoofdstuk “Reinigingsmiddelen“

nl - Technische gegevens

Model vaatwasser	XXL PFD 104 SCVi
Hoogte vrijstaand apparaat	-
Hoogte inbouwapparaat	845 mm (verstelbaar + 65 mm)
Hoogte van de inbouwnis	vanaf 845 mm (verstelbaar + 65 mm)
Breedte	598 mm
Breedte van de inbouwnis	600 mm
Diepte vrijstaand apparaat	-
Diepte inbouwapparaat	570 mm
Gewicht	max. 51 kg
Spanning Aansluitwaarde Zekering	zie typeplaatje
Verbruik in de uitstand	0,4 W
Verbruik in de sluimerstand	5,0 W
Network stand-by	0,9 W
Frequentieband	2,4000–2,4835 GHz
Maximaal zendvermogen	< 100 mW
Waterdruk	100-1000 kPa
Koud- of warmwateraansluiting	tot max. 60 °C
Waterhardheid leidingwater	max. 36 °d
Opvoerhoogte	max. 1,0 m
Afpomplengte	max. 4,0 m
Omgevingstemperatuur	5 °C tot 40 °C
Relatieve luchtvochtigheid: maximaal lineair afnemend tot	80% voor temperaturen tot 31 °C 50% voor temperaturen tot 40 °C
Aansluitkabel	ca. 1,7 m
Capaciteit	14 standaardcouverts
Geluidsemissiewaarden Geluidsvermogen LwA Geluidsdrukkniveau LpA	45 dB (A) 32,5 dB (A)
Keurmerken	VDE, EMC ontstoord
CE-kenmerk	2006/42/EG machinerichtlijn
Adres fabrikant	Miele & Cie. KG, Carl-Miele-Straße 29, 33332 Gütersloh, Germany

pt - Índice

Descrição do aparelho	137
Vista geral da máquina	137
Painel de comandos	138
Utilização adequada	139
Medidas de segurança e precauções	141
Primeira colocação em funcionamento	147
Regulações base	147
Configurar o idioma	147
Configurar a Miele@home	147
Configurar a hora do dia	147
Regular a dureza da água	147
Abrir a porta	148
Fechar a porta	149
Adicionar sal	149
Adicionar secante	150
Funcionamento	151
Âmbito de aplicação	151
Dosear detergente	151
Adicionar detergente	152
Ligar a máquina de lavar louça	153
Selecionar o programa	153
Indicação da duração do programa	154
Iniciar o programa	154
Fim do programa	155
Desligar a máquina de lavar louça	155
Lista de programas	156
Caraterísticas técnicas	157

Vista geral da máquina

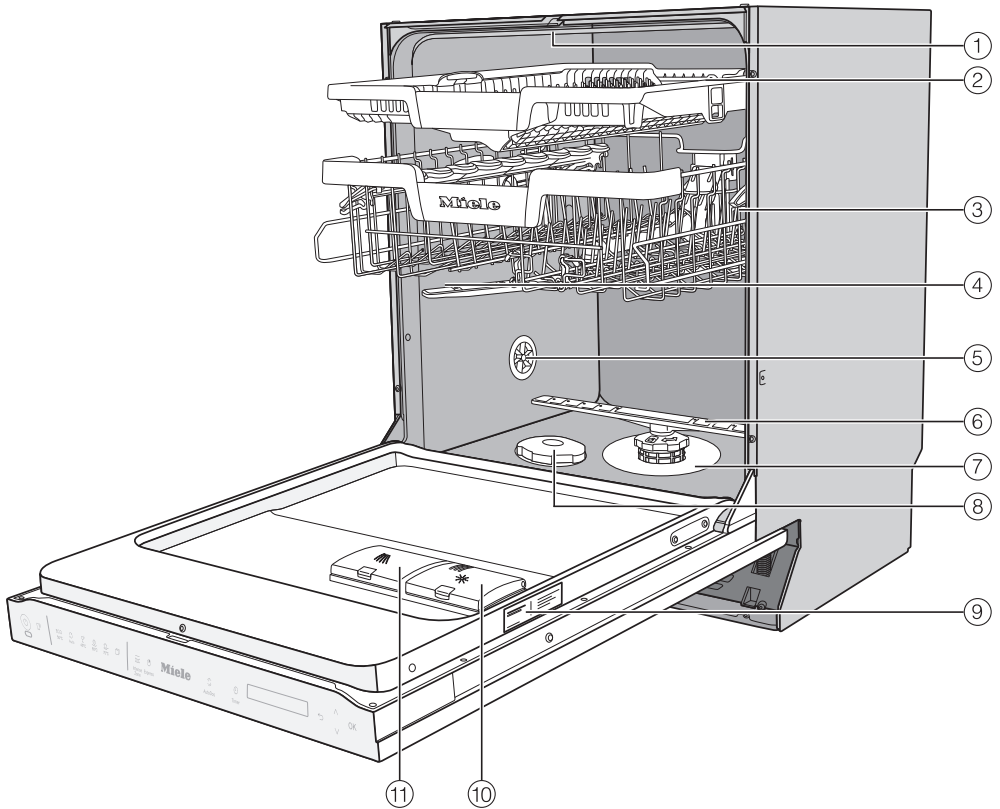

- ① Braço de lavagem superior
- ② Gaveta 3D MultiFlex (conforme o modelo)
- ③ Cesto superior (conforme o modelo)
- ④ Braço de lavagem intermédio
- ⑤ Ventilação
- ⑥ Braço de lavagem inferior
- ⑦ Conjunto de filtros
- ⑧ Reservatório de sal
- ⑨ Placa de características
- ⑩ Reservatório do secante
- ⑪ Compartimento do detergente

Painel de comandos



- ① Tecla sensora *Ligar/Desligar*
Para ligar e desligar a máquina de lavar louça.
- ② Controlo ótico de funcionamento
Para visualizar um programa de lavagem em curso com a porta fechada.
- ③ Tecla sensora *Início remoto*
Para ativação/desativação da opção «Início remoto».
- ④ Seleção de programa
 - = Curto
 - = Universal
 - = Intensivo
 - = Copos
 - = ECO
 - = outros programas
- ⑤ Tecla sensora *Regulações*
Abre o menu Regulações.
- ⑥ Tecla sensora *Temperatura*
Indicação da temperatura atual.
- ⑦ Tecla sensora *Secagem adicional*
Ativação da secagem.
- ⑧ Tecla sensora *Timer*
Para selecionar um início posterior do programa.
- ⑨ Visor
- ⑩ Tecla sensora *Voltar*
Para mudar para o nível do menu anterior ou eliminar valores previamente definidos.
- ⑪ Teclas sensoras *Para seleção de programas.*
Para alterar os valores indicados.
Para navegar para outras páginas do menu.
- ⑫ Tecla sensora *OK*
Para selecionar pontos do menu e valores exibidos.
Para confirmar mensagens.

▶ Graças às curtas durações dos programas e ao elevado rendimento de limpeza, esta máquina de lavar louça industrial destina-se a uma utilização industrial em gabinetes, escritórios, salas de descanso, bares, oficinas artesanais, cozinhas ativas e áreas operacionais similares.

Para além disto, a máquina de lavar louça industrial também pode ser utilizada em ambiente doméstico e em condições de instalação equiparáveis ao uso doméstico, como em quintas ou por clientes em hotéis, motéis, pousadas e outros ambientes domésticos.

▶ Mais adiante nestas instruções de utilização, a máquina de lavar louça industrial é designada simplesmente como máquina de lavar louça.

Copos, talheres e pratos são comumente referidos nestas instruções de utilização como louça, caso não sejam definidos mais detalhadamente.

▶ A máquina de lavar louça não é adequada para funcionamento contínuo.

▶ A máquina de lavar louça não deve ser utilizada para a limpeza de dispositivos médicos.

▶ Utilize esta máquina de lavar louça apenas para o propósito de «lavar louça» e, por conseguinte, para a limpeza de utensílios. Não é permitido qualquer outro tipo de utilização, conversão ou alteração.

▶ A máquina de lavar louça deve ser utilizada exclusivamente em espaços interiores adequados.

▶ A máquina de lavar louça destina-se à utilização até uma altura de 4.000 m acima do nível do mar.

▶ Os complementos especiais nos cestos devem servir apenas para o fim a que se destinam.

▶ As pessoas que, devido às suas limitações nas capacidades físicas, sensoriais ou psíquicas ou ainda por inexperiência ou desconhecimento, não estejam em condições de utilizar a máquina de lavar louça com segurança não a podem utilizar sem serem vigiadas ou orientadas por uma pessoa responsável.

pt - Utilização adequada

► Esta máquina de lavar louça está equipada (conforme o modelo) com uma fonte de luz especial devido a requisitos especiais (por ex., temperatura, humidade, resistência química, resistência ao atrito e vibração). Esta fonte de luz só pode ser utilizada para o fim previsto. A fonte de luz não é adequada para iluminação ambiente. A substituição só pode ser efetuada por um técnico autorizado ou pelo serviço técnico da Miele.

Esta máquina de lavar louça contém várias fontes de luz com a classe de eficiência energética D.

O elemento de comando da iluminação está integrado no sistema de comando da máquina e não pode ser retirado separadamente. Por isso, não é possível medir separadamente o consumo de energia.

Documentação completa

► Estas instruções de utilização resumidas contêm informações abreviadas e não substituem as instruções de utilização. Pode consultar as instruções de utilização completas e outros documentos atualizados referentes à sua máquina na página da internet da Miele: <https://www.miele.pt/professional/instruccoes-de-utilizacao-177.htm>



Para aceder aos documentos precisa da designação do modelo ou do número de fabrico da sua máquina de lavar louça industrial. Ambos os dados encontram-se na placa de características localizada à direita no batente da porta.

Instalação adequada

▶ A máquina de lavar louça não pode ser instalada em locais onde exista perigo de explosão ou de congelamento.



▶ Tenha cuidado antes e durante a montagem da máquina de lavar louça. Algumas peças metálicas podem provocar lesões / cortes. Utilize luvas de proteção.

▶ Nas proximidades da máquina de lavar louça devem ser preferencialmente utilizados móveis para a utilização industrial, de modo a evitar o risco de possíveis danos pela água condensada.

Os móveis sensíveis podem ser protegidos ao colocar o conjunto de proteção contra vapor disponível opcionalmente.

A película de proteção contra vapor deve ser colocada debaixo da bancada de trabalho na área de abertura da máquina de lavar louça.

▶ Para garantir a estabilidade, as máquinas de lavar louça de encastrar só podem ser encastradas por baixo de uma bancada de trabalho, se forem aparafusadas aos móveis situados lateralmente.

▶ As molas da porta devem estar reguladas uniformemente em ambos os lados. Estão corretamente reguladas se, ao soltar a porta entreaberta (ângulo de abertura com aprox. 45°), ela permanecer nessa posição. Além disso, a porta não pode ser aberta completamente sem amortecimento.

O aparelho só pode ser utilizado com as molas da porta corretamente reguladas.

Se a porta não se regular adequadamente, contacte o serviço de assistência técnica da Miele.

Segurança técnica

▶ A colocação em funcionamento, manutenção e reparação da máquina de lavar louça, apenas podem ser realizadas pelo serviço de assistência técnica Miele, por um distribuidor Miele ou por um técnico devidamente qualificado. Trabalhos de instalação e manutenção ou reparações executados indevidamente podem ter consequências graves para o utilizador.

▶ A utilização da máquina de lavar louça só deve ser efetuada por pessoal qualificado. Os utilizadores devem ser informados e receber formação com regularidade.

pt - Medidas de segurança e precauções

- ▶ Antes da utilização, controle a máquina de lavar louça, verificando se apresenta danos visíveis. Nunca coloque em funcionamento uma máquina de lavar louça que esteja danificada. Qualquer dano na máquina põe em perigo a sua segurança!
 - ▶ Desative de imediato uma máquina de lavar louça danificada ou com fugas e informe o serviço de assistência técnica da Miele, um distribuidor Miele ou um técnico devidamente qualificado.
 - ▶ As peças com defeito só devem ser substituídas por peças originais Miele. Só com estas peças é que a Miele garante o cumprimento das condições de funcionamento e de segurança.
 - ▶ A segurança elétrica desta máquina de lavar louça só está garantida se esta foi ligada a um sistema de condutor de proteção devidamente instalado. Em caso de dúvida, solicite que um electricista verifique a instalação elétrica doméstica.
 - ▶ Preste atenção às instruções de instalação mencionadas nas instruções de utilização e ao plano de instalação.
 - ▶ Verifique se os dados sobre a ligação elétrica (tensão, frequência e segurança) mencionados na placa de características correspondem com a tensão da rede.
 - ▶ A máquina de lavar louça só pode ser utilizada com bom funcionamento do mecanismo da porta, caso contrário, quando a abertura automática da porta estiver ativada (conforme o modelo) pode existir algum risco.
- O peso máximo do painel frontal, que pode ser compensado com as molas da porta instaladas de fábrica, é de 10–12 kg (consoante o modelo).
- Um mecanismo da porta que funcione perfeitamente pode ser reconhecido por:
- As molas da porta devem estar reguladas uniformemente de ambos os lados. Estão corretamente reguladas se, ao soltar a porta entreaberta (ângulo de abertura com aprox. 45°), ela permanecer nessa posição. Além disso, a porta não pode ser aberta completamente sem amortecimento.
 - Ao abrir a porta após a fase de secagem a calha do fecho da porta recolhe automaticamente.

pt - Medidas de segurança e precauções

▶ Se existir uma tomada para ligar um eletrodoméstico, essa não deve ficar situada atrás da máquina porque a profundidade do nicho pode ser curta e, devido à pressão exercida sobre a ficha, existe o risco de sobreaquecimento. Observe, neste caso, o indicado no capítulo «Ligação elétrica».

▶ Para ligar a máquina de lavar louça, não utilize um cabo de prolongamento ou uma tomada múltipla, porque estes não proporcionam a segurança necessária (por exemplo, perigo de sobreaquecimento).

▶ Não abra nunca o revestimento exterior da máquina de lavar louça. Se, eventualmente, tocar em alguma peça condutora elétrica ou se efetuar alterações elétricas ou mecânicas, pode possivelmente provocar avarias no funcionamento da máquina.

▶ Se o cabo de ligação estiver danificado não deve ser colocada em funcionamento a máquina de lavar louça. Um cabo de ligação danificado só pode ser substituído por um cabo de ligação apropriado. Por motivos de segurança, a substituição só pode ser efetuada pelo serviço de assistência técnica da Miele ou por um técnico devidamente qualificado.

▶ Desligue a máquina de lavar louça da corrente elétrica sempre que seja efetuado um trabalho de manutenção.

▶ A caixa de ligação à água, revestida em material sintético, tem no seu interior duas válvulas elétricas. Não mergulhe a caixa de ligação em líquidos!

▶ Na mangueira de entrada de água encontram-se peças condutoras elétricas. Por esse motivo, a mangueira não pode ser encurtada.

▶ O sistema Waterproof montado protege de modo fiável contra danos causados por água, se as seguintes condições forem satisfeitas:

- instalação correta,
- reparação da máquina de lavar louça ou substituição de peças após serem detetadas anomalias,
- torneiras de entrada de água fechadas em caso de ausências prolongadas (férias, por exemplo).

O sistema Waterproof funciona mesmo se a máquina de lavar louça estiver desligada. No entanto, a máquina de lavar louça não deve ser desligada da rede elétrica.

▶ Perde o direito à garantia se a máquina de lavar louça não for reparada por um serviço técnico autorizado da Miele.

Utilização adequada

▶ A máquina de lavar louça foi concebida apenas para o funcionamento com água e detergentes apropriados para a máquina de lavar louça e não deve ser utilizada com solventes orgânicos ou líquidos inflamáveis.

Entre outros, pode existir perigo de explosão e perigo de danos através da destruição de peças em borracha e plástico, o que terá como consequência o derrame de líquidos.

▶ Pode ferir-se na porta aberta da máquina ou tropeçar. Não deixe a porta desnecessariamente aberta.

▶ Não se sente e não se ponha em cima da porta aberta da máquina. A máquina de lavar louça poderá tombar e ficar danificada.

▶ Após efetuar trabalhos na rede de abastecimento de água, é necessário purgar a conduta de água de acesso à máquina de lavar louça; caso contrário, os componentes podem ser danificados.

▶ Tenha em conta a alta temperatura durante o funcionamento da máquina de lavar louça. Ao abrir a porta, existe o perigo de escaldões ou queimaduras! Os utensílios, cestos e acessórios devem arrefecer primeiro. Esgote possíveis resíduos de água quente do interior de componentes na cuba .

▶ A água existente na cuba não é potável.

▶ Tratamento prévio (por ex. com detergente de lavar a louça manualmente ou outros produtos de limpeza), mas também determinadas sujidades e alguns detergentes podem provocar espuma. A espuma pode alterar o resultado da lavagem.

▶ A espuma que possa sair do compartimento de lavagem pode provocar danos na máquina de lavar louça. Se sair espuma, cancele de imediato o programa e desligue a máquina de lavar louça da corrente elétrica!

▶ Dependendo da natureza do chão e do calçado, os líquidos no chão podem constituir um risco de escorregar. Se possível, mantenha o chão seco e remova imediatamente os líquidos com os meios adequados. Devem ser tomadas medidas de proteção adequadas ao remover substâncias perigosas e líquidos quentes.

▶ Observe impreterivelmente as indicações do respetivo fabricante ao utilizar detergentes e produtos especiais. Utilize o respetivo detergente apenas para o caso de aplicação indicado pelo fabricante, para evitar danos no material e eventuais reações químicas violentas (p. ex., reação de oxihidrógeno).

- ▶ A Miele não se responsabiliza pelos efeitos dos produtos químicos de lavagem sobre o material. Siga as indicações do fabricante do produto de lavagem sobre as condições de armazenamento, uso e dosagem.
- ▶ Evite inalar detergentes em pó! Não ingira detergente! Detergente pode provocar queimaduras no nariz, na boca e na garganta. Contacte de imediato um médico se tiver inalado ou ingerido detergente.
- ▶ As pessoas com mais de 16 anos de idade que tenham recebido instruções suficientes podem voltar a encher produtos químicos de limpeza ou mudar de recipientes.
- ▶ Não devem ser utilizados produtos de limpeza em pó e líquidos que contenham cloro ativo. Os mesmos podem danificar os plásticos e as vedações da máquina de lavar louça.
- ▶ Para evitar danos no material e corrosão, não devem ser utilizados quaisquer ácidos, soluções com cloretos nem materiais ferrosos corrosivos na cuba e no revestimento exterior.
- ▶ Não lave utensílios que tenham resíduos de cinza, areia, cera, lubrificantes ou tinta na máquina de lavar louça. Estes materiais danificam a máquina.
- ▶ Não lave a máquina ou a zona envolvente utilizando uma mangueira ou dispositivos com água a alta pressão.
- ▶ Certifique-se de que os utensílios e talheres cortantes e pontiagudos arrumados em posição vertical não provocam lesões. Arrume os talheres de forma que não provoquem lesões.
- ▶ Antes de colocar a louça na máquina remova restos de comida e líquidos.

Crianças junto à máquina

- ▶ Vigie as crianças que estejam perto da máquina. Nunca permita que as crianças brinquem com a máquina de lavar louça. Há o risco, entre outros, de as crianças se fecharem na máquina.
- ▶ As crianças menores de oito anos devem ser mantidas afastadas da máquina de lavar louça, a menos que sejam supervisionadas em todos os momentos.
- ▶ As crianças a partir dos oito anos de idade só podem utilizar a máquina de lavar louça sem serem vigiadas, se o seu funcionamento lhes foi explicado de forma que a possam utilizar com segurança. As crianças devem ter capacidade para reconhecer e compreender os possíveis perigos de um manuseio incorreto.

pt - Medidas de segurança e precauções

▶ Quando o sistema automático de abertura da porta estiver ativado, as crianças pequenas não devem permanecer na área de abertura da porta da máquina de lavar louça. Em caso improvável de uma avaria, existe risco de lesões.

▶ Impeça que as crianças entrem em contato com os produtos químicos do processo! Os produtos químicos do processo podem provocar ferimentos na boca e garganta ou até provocar asfixia. Por isso, mantenha as crianças também afastadas da máquina de lavar louça aberta. Ainda podem existir restos de produtos químicos na máquina de lavar louça. Leve a criança imediatamente ao médico, caso ela tenha levado à boca os produtos químicos do processo.

Acessórios

▶ Utilize exclusivamente acessórios originais da Miele. Se forem montadas ou ligadas outras peças, fica excluído o direito à garantia e/ou a responsabilidade pelo produto.

▶ A Miele oferece-lhe uma garantia de entrega de até 15 anos, mas não inferior a 10 anos, para peças de substituição funcionais após o final de produção da série da sua máquina de lavar louça.

Transporte

▶ Transporte a máquina de lavar louça apenas na vertical, para que qualquer resto de água não escorra para o comando elétrico e cause avarias.

▶ Para o transporte, esvazie a máquina de lavar louça e fixe todas as peças soltas, p. ex., cestos, mangueiras e cabos.

A Miele não assume responsabilidade por danos ocorridos devido à inobservância das medidas de segurança e precauções.

Regulações base

Ligar a máquina de lavar louça

- Abra a porta.
- Ligue a máquina de lavar louça usando a tecla sensora .

Ao ligar a máquina de lavar louça aparece o ecrã de boas-vindas e soa a melodia de boas-vindas.

Configurar o idioma

A indicação no visor muda automaticamente para a configuração do idioma.

- Através das teclas sensoras \vee/\wedge selecione o idioma pretendido, assim como o país, e confirme com *OK*.

O idioma configurado está marcado com um visto .

Configurar a Miele@home

No visor é exibida a mensagem Miele@home.

- Se pretender configurar a Miele@home imediatamente, confirme com *OK*.

Dica: Se pretender adiar a configuração para mais tarde, selecione a opção Ignorar e confirme com *OK*.

Tem 2 opções para ligar a sua máquina de lavar louça à sua rede Wi-Fi:

- Selecione o método de ligação pretendido e confirme com *OK*.

1. Ligação através de app
2. Ligação através de WPS (WPS= WiFi Protected Setup)

O visor e a app Miele correspondente são controlados através dos passos adicionais.

Configurar a hora do dia

Ao efetuar a ligação à rede Wi-Fi é automaticamente atualizada a hora do dia.

A indicação no visor altera para configurar a hora do dia.

A hora do dia atual é necessária para usar a opção «Timer».

- Ajuste as horas através das teclas sensoras \vee/\wedge e confirme com *OK*.
- De seguida, ajuste os minutos e confirme com *OK*.

Mantendo as teclas sensoras \vee ou \wedge pressionadas, aumenta ou reduz automaticamente a seleção.

Regular a dureza da água

O visor altera para a regulação da dureza da água.

- Programe a máquina de lavar louça especificamente para a dureza da água na sua residência.
- Se necessário, questione o grau de dureza exato da água junto da sua residência à empresa fornecedora de água.
- Se a dureza da água oscilar (por ex., 10–15 °dH), deverá programar sempre o valor mais alto (neste caso, 15 °dH).

Quando for necessário efetuar posteriormente uma intervenção técnica, reporte a dureza da água ao técnico, para facilitar o trabalho.

Por este motivo, registre a dureza da água:



_____ °dH

De fábrica está programada uma dureza da água de 14 °dH.

- Regule a dureza da água na sua residência e confirme com *OK*.

pt - Primeira colocação em funcionamento

Em seguida, são exibidas indicações.

Após confirmar esta indicação com *OK* podem aparecer as duas indicações de falta  Adicionar sal e  Adicionar abridor.

- Adicione, se necessário, sal e secante (consulte o capítulo «Primeira colocação em funcionamento», secção «Sal de regeneração» e secção «Secante»).
- Confirme as mensagens com *OK*.

No visor é indicado durante um curto espaço de tempo o programa selecionado e a tecla sensora correspondente acende-se.

Depois é eventualmente exibido durante alguns segundos o prognóstico de consumo de água do programa selecionado. A seguir, o visor muda para a indicação da duração prevista para o programa selecionado.

Abrir a porta

Em alguns programas, a porta abre-se automaticamente um pouco para melhorar a secagem.

Esta função também pode ser desativada.

A máquina de lavar louça está equipada com uma abertura de porta motorizada que é ativada através de batida («Função Knock2open»).

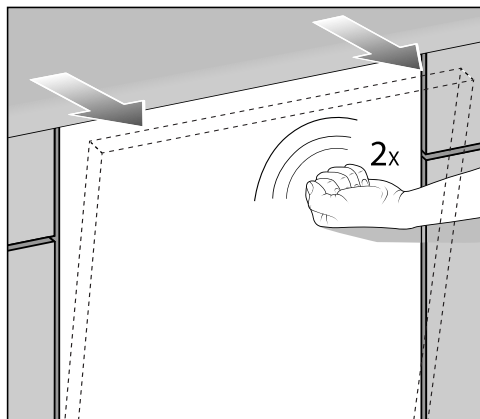

- Bata duas vezes rapidamente no terço superior da frente da porta.
- A porta abre uma fresta.
- Agarre a borda superior da porta e puxe-a para fora do bloqueio.

pt - Primeira colocação em funcionamento

A calha de fecho da porta recolhe.

Quando a calha do fecho da porta recolhe, não agarre na mesma para que não ocorra qualquer anomalia técnica.

Se abrir a porta durante a lavagem, o programa será cancelado automaticamente.

Pode alterar o número de impulsos de batidas ou desativar a função.

 Perigo de queimadura devido a água quente.

A água na máquina de lavar louça pode estar quente durante a lavagem. Por conseguinte, durante a lavagem abra a porta com muito cuidado.

 Perigo de ferimentos devido a porta que se abre automaticamente. A porta pode abrir-se automaticamente no final de um programa. Mantenha livre a zona de abertura da porta.

Fechar a porta

- Insira os cestos.
- Pressione a porta até ouvir o encaixe.

A porta é então fechada automaticamente.

 Perigo de esmagamento devido ao fecho da porta. Ao fechar a porta pode entalar os dedos. Não agarre na zona do fecho da porta.

Adicionar sal

 Danos devido a tipos inadequados de sal.

Alguns tipos de sal podem conter partículas não solúveis que causam uma falha do descalcificador.

Utilize somente sais de regeneração especiais, se possível de grão grosso, ou outros sais evaporados puros.

 Danos no sistema de descalcificação causados pelo detergente.

O detergente danifica o sistema de descalcificação.

Não adicione detergente (mesmo detergente líquido) no reservatório do sal.

Antes de encher o reservatório com sal pela primeira vez deve adicionar aproximadamente 2 l de água, para que o sal se possa dissolver.

Após a colocação em funcionamento existe sempre água suficiente no reservatório do sal.

- Retire o cesto inferior da cuba e abra a tampa do reservatório do sal.
- Primeiro, encha o reservatório do sal com aprox. 2 l de água.

pt - Primeira colocação em funcionamento

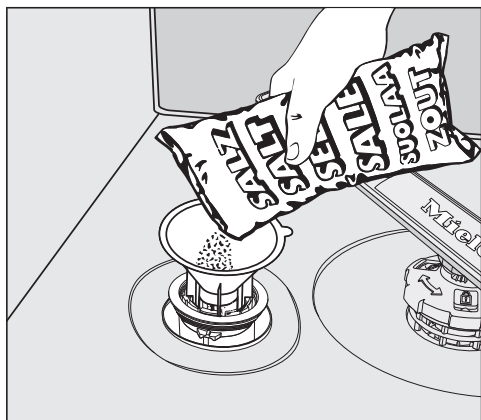

- Coloque o funil de enchimento e encha o reservatório até que fique cheio de sal. Dependendo do tipo de sal, o reservatório de sal tem capacidade para até 2 kg.
- Limpe os restos de sal da zona de enchimento. Em seguida, feche muito bem a tampa do reservatório do sal.

Adicionar secante

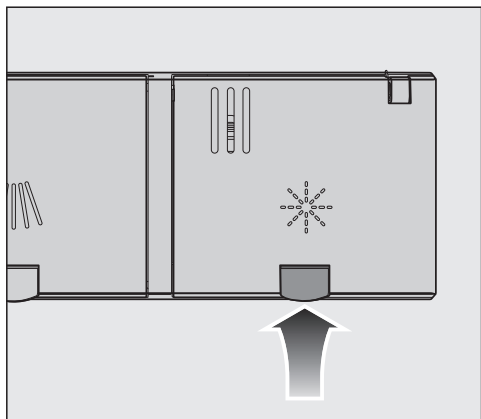

- Levante a tecla amarela na tampa do reservatório do secante ✱.

A tampa abre-se.

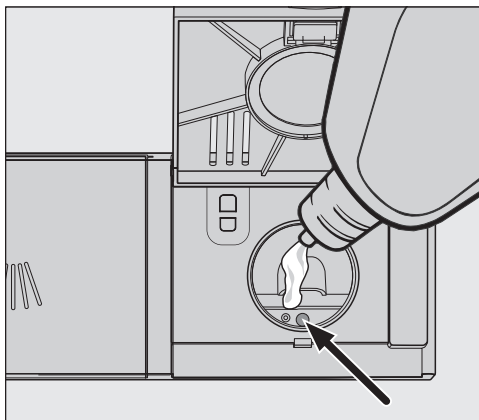

- Adicione secante apenas até o indicador de nível de enchimento (seta) apresentar uma coloração escura com a porta aberta na horizontal.

O reservatório do secante tem capacidade para aprox. 110 ml.

- Feche a tampa até sentir o encaixe, pois caso contrário, durante a lavagem poderá entrar água para o reservatório do secante.
- O secante que tenha eventualmente vertido deve ser bem limpo para evitar formação abundante de espuma no programa seguinte.

Para obter os melhores resultados de lavagem pode ajustar a quantidade de secante a dosear.

Âmbito de aplicação

Para definir o âmbito de aplicação, consulte o capítulo «Regulações ▮, Âmbito de aplicação»

O detergente deve ser selecionado de acordo com o ambiente. Quando usada num **ambiente industrial**, recomenda-se a utilização de detergentes para lavar louça industrial.

Os detergentes em pó e líquidos, bem como outros químicos para a sua máquina de lavar louça para uso industrial, podem ser convenientemente recomendados a partir do website da Miele: <https://shop.miele-professional.pt/pro-care-shine/>



Para utilização num **ambiente doméstico**, recomenda-se o detergente para máquinas de lavar louça domésticas, p. ex., detergente para lavar louça da gama de produtos Miele.

Os detergentes em pó, bem como outros consumíveis para a sua máquina de lavar louça para utilização em ambientes domésticos, podem ser convenientemente recomendados através da app da Miele ou no website da Miele: miele.pt/e/detergentes-para-louca-1017433-c



Detergente em pó ou em pastilhas

Utilize apenas detergentes em pó ou pastilhas de detergente no doseador da porta.

Utilize somente pastilhas de detergente que se dissolvam rapidamente. As pastilhas adequadas podem ser encontradas na gama de detergentes Miele. Ao utilizar detergentes com múltiplas funções (pastilhas que contêm um agente secante e funções de amaciamento da água para além da função de limpeza), recomenda-se a utilização adicional de secante e sal regenerador (em concentração reduzida) devido aos curtos tempos de funcionamento e dependendo da qualidade da água.

- Coloque detergente em pó ou pastilhas de detergente na caixa do compartimento de detergente.

Dosear detergente

A capacidade do compartimento do detergente é de 50 ml no máximo.

No compartimento do detergente existem marcações para facilitar a dosagem: 20, 30, máx. Quando a porta estiver aberta horizontalmente, indicam a quantidade aproximada de enchimento em ml e o nível máximo de enchimento. No caso do detergente em pó, apresentam a quantidade do reservatório aproximada em gramas, em função do fabricante e do tamanho do grão.

- Consulte as indicações mencionadas na embalagem sobre a dosagem do detergente.

pt - Funcionamento

- Se nada em contrário for indicado, doseie uma pastilha de detergente ou, de acordo com a sujidade da louça, 20 a 30 ml de detergente no compartimento do detergente.

Se dosear uma quantidade de detergente inferior à recomendada, a louça poderá não ficar bem lavada.

Adicionar detergente

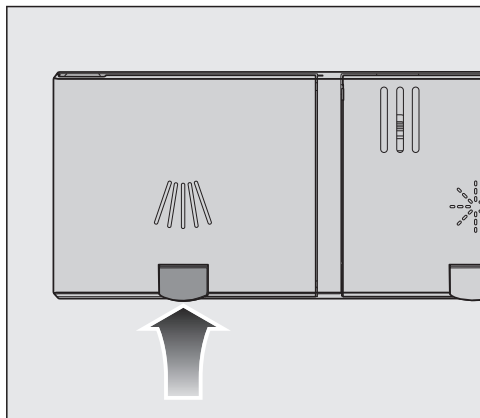

- Levante a tecla amarela na tampa do compartimento do detergente .

A tampa abre-se.

A tampa também é aberta após uma execução do programa.

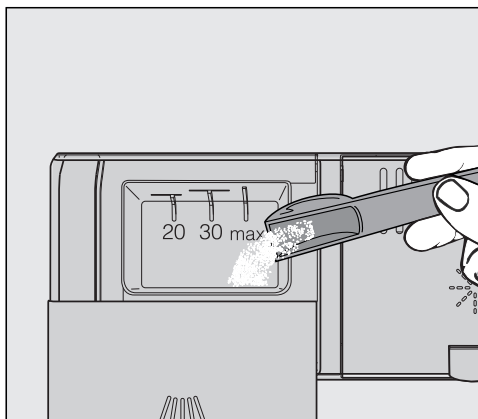



- Adicione o detergente no respetivo compartimento.
- Deslize a tampa do compartimento do detergente até que encaixe no lugar.

Detergente líquido

A máquina de lavar louça pode ser equipada, mediante pedido, com uma bomba doseadora externa para detergentes líquidos (módulo doseador).

No caso de sujidades especiais e se o detergente doseado for líquido, contacte o serviço técnico da Miele para adaptar ao máximo o detergente às condições de utilização.

Ligar a máquina de lavar louça

- Abra a torneira de água, se esta estiver fechada.
- Abra a porta.
- Verifique se os braços de lavagem rodam livremente.
- Toque na tecla sensora .
Se anteriormente a máquina de lavar louça esteve desligada durante mais do que 1 minuto, deve tocar na tecla sensora  um pouco mais demoradamente (proteção para limpeza).

No visor é indicado durante um curto espaço de tempo o programa selecionado e a tecla sensora correspondente acende-se.

Depois, é eventualmente exibido durante alguns segundos o prognóstico do consumo de água do programa selecionado.

A seguir, o visor muda para a indicação da duração prevista para o programa selecionado.

Selecionar o programa

Selecione o programa de acordo com o tipo de louça e o grau de sujidade.

No capítulo «**Lista de programas**» encontra a descrição dos programas e da sua utilização.

- Pressione a tecla sensora do programa pretendido.

A tecla sensora do programa selecionado acende-se.

Em  encontra mais programas.

- Toque, se necessário, na tecla sensora .

No visor é exibido o primeiro dos outros programas.

- Com as teclas sensoras \vee/\wedge seleccione no visor o programa pretendido.







Agora pode selecionar as opções do programa.

Se estiverem selecionadas opções do programa, as teclas sensoras correspondentes acendem-se.

Indicação da duração do programa

Antes de o programa ter início, aparece no visor o tempo de duração previsto do programa selecionado. Durante a sequência do programa, é exibido o tempo restante para o fim do programa, quando a porta está aberta.

A fase correspondente do programa fica marcada por um símbolo:

-  Pré-lavagem/pré-lavagem extra
-  Limpeza
-  Enxaguamento intermédio
-  Enxaguamento final
-  Secagem
-  Fim

A indicação sobre a duração pode ser diferente para o mesmo programa. Depende, p. ex., da temperatura da água que entra, do ciclo de regeneração do sistema de descalcificação, do tipo de detergente, da quantidade de louça e da sujidade da louça.

Ao selecionar um programa pela primeira vez, é indicado um valor numérico que corresponde à duração média do programa para ligação à água fria.

Em cada execução do programa, o comando corrige a duração do programa de acordo com a temperatura da água que entra e a quantidade de louça.

Iniciar o programa

- Inicie o programa, fechando a porta. Confirme as mensagens apresentadas anteriormente no visor com *OK*.

O controlo ótico de funcionamento acende-se como confirmação de que um programa foi iniciado.

Durante a sequência do programa pode visualizar o nome do programa em execução, quando a porta estiver aberta, através de *OK*.

 Perigo de queimadura devido a água quente.

A água na máquina de lavar louça pode estar quente durante a lavagem. Por conseguinte, durante a lavagem abra a porta com muito cuidado.

Fim do programa

No final de um programa e com a porta fechada, o controlo ótico de funcionamento fica a piscar lentamente e, possivelmente, os sinais sonoros soam.

O controlo ótico de funcionamento apaga-se 10 minutos após o fim do programa caso a porta esteja fechada.

O programa está terminado se for exibida no visor a mensagem  Pronto.

Se a função «AutoOpen» estiver ativada, em alguns programas a porta abre automaticamente uma brecha. Deste modo é melhorada a secagem.

Caso a função de programação Consumo esteja ativada, pode visualizar o consumo real de água do programa executado.

O ventilador de secagem continua em funcionamento durante alguns minutos após o fim do programa.

Danos devido a vapor de água.

O vapor de água pode danificar as bordas sensíveis da bancada de trabalho se abrir a porta no fim do programa e o ventilador parar de funcionar.



Se desativou a abertura automática da porta e, apesar disso, pretender abrir a porta no fim do programa, então abra-a completamente.

Desligar a máquina de lavar louça

- Abra a porta.
- Sempre que pretender pode desligar a máquina usando a tecla sensora .
- Confirme a pergunta Desligar aparelho com *OK*.

Se desligar a máquina de lavar louça enquanto um programa está em execução, este será interrompido.

Também pode cancelar um timer em execução deste modo.









- Se tiver pressionado a tecla sensora , mas não quiser cancelar o programa, no visor use a tecla  para selecionar a opção Não desligar o aparelho e confirme com *OK*.

Danos devido a fuga de água.

A água que possa sair pode provocar danos.

Por motivos de segurança, feche a torneira de água se a máquina de lavar louça for deixada sem vigilância durante um período mais prolongado como, por ex., durante o período de férias.

pt - Lista de programas

Programa	Aplicação	Detergente
		Compartimento do detergente /// ¹⁾
 Curto	Para restos de alimentos recentes e ligeiramente agarrados.	20–25 g ou 1 pastilha
 Universal	No caso de resíduos de alimentos normais, ligeiramente secos.	20–25 g ou 1 pastilha
 Intensivo	Para restos de alimentos queimados e agarrados, muito secos, com elevado teor de amido ou proteínas ¹⁾	20–25 g ou 1 pastilha
 Copos	Programa especial para copos.	20–25 g ou 1 pastilha
 ECO *)	Programa de poupança de energia com tempo de funcionamento prolongado	20–25 g ou 1 pastilha
 Higiene	Programa de higiene especial para louça com elevada exigência ao nível da higiene	20–25 g ou 1 pastilha
 Plásticos	Programa especial para plástico.	20–25 g ou 1 pastilha
 Pré-lavagem a frio	Para lavar louça com forte grau de sujidade, por exemplo, para eliminar previamente a sujidade ou para evitar que a sujidade seque demasiado, quando não compensa utilizar um programa completo.	

*) Este programa é o mais eficiente para a lavagem deste tipo de louça, relativamente ao consumo combinado de energia e água.
(sequência de programa fixa, que não pode ser alterada)

¹⁾ consulte o capítulo «Detergentes»

pt - Características técnicas

Modelo	XXL
Máquina de lavar louça	PFD 104 SCVi
Altura do aparelho de instalação livre	-
Altura do aparelho de integrar	845 mm (regulável + 65 mm)
Altura do nicho de instalação	a partir de 845 mm (regulável + 65 mm)
Largura	598 mm
Largura do nicho de instalação	600 mm
Profundidade do aparelho de instalação livre	-
Profundidade do aparelho de integrar	570 mm
Peso	máx. 51 kg
Tensão	
Potência de ligação	ver a placa de características
Fusível	
Consumo de energia no modo desligado	0,4 W
Consumo de energia no estado inativo	5,0 W
Rede em standby	0,9 W
Intervalo de frequência	2,4000–2,4835 GHz
Potência máxima de transmissão	< 100 mW
Pressão da ligação da água	100-1000 kPa
Ligação à água fria ou quente	no máx. até 60 °C
Dureza da água natural	máx. 36 °d
Altura do esgoto	máx. 1,0 m
Comprimento do esgoto	máx. 4,0 m
Temperatura ambiente	5 °C a 40 °C
Humidade relativa do ar máxima	80% para temperaturas até 31 °C
diminuindo linearmente até	50% para temperaturas até 40 °C
Cabo de alimentação elétrica	aprox. 1,7 m
Capacidade	14 serviços
Valores de emissão de ruídos	
Nível de potência acústica LwA	45 dB (A)
Nível de pressão sonora LpA	32,5 dB (A)
Certificados atribuídos	VDE, proteção contra interferências eletromagnéticas
Marcação CE	Diretiva relativa às máquinas 2006/42/CE
Endereço do fabricante	Miele & Cie. KG, Carl-Miele-Straße 29, 33332 Gütersloh, Alemanha

France :

MIELE S.A.S - Z.I. du Coudray - 9, av. Albert Einstein - B.P. 1000

93151 Le Blanc-Mesnil Cedex - www.miele.fr/professional

R.C.S. Bobigny B 708 203 088

Contact Service Commercial

Tél. : 01 49 39 44 44 - Fax : 01 49 39 44 38 - Mail : advpro@miele.fr

Contact SAV Professionnel (Intervention)

Tél. : 01 49 39 44 78 - Fax. : 01 49 39 34 10 - Mail : savpro@miele.fr

Contact Support Technique (Hotline)

Tél. : 01 49 39 44 88 - Mail : support.technique@miele.fr

Italia:

Miele Italia S.r.l.

Strada di Circonvallazione, 27

39057 S. Michele-Appiano (BZ)

E-mail: professional@miele.it

Sito web: www.miele.it/it/p/

Agenzie e centri di assistenza tecnica

autorizzati Miele in tutte le regioni italiane.

Tel. Contact Center Professional:

0471-666319

Lunedì - Venerdì ore 8.00-20.00, Sabato ore 9.00-17.00

België / Belgique:

nv Miele België / S.A. Miele Belgique

Z.5 Mollem 480 – 1730 Mollem (Asse)

Tel. 02/451.15.40

E-mail: professional@miele.be

Internet: www.miele-professional.be

Ireland:

Miele Ireland Ltd.

2024 Bianconi Avenue

Citywest Business Campus

Dublin 24

Tel: (01) 461 07 10, Fax: (01) 461 07 97

Email: info@miele.ie, Internet: www.miele.ie

España:

Miele S.A.U.

Avda. Bruselas, 31, 28108 Alcobendas (Madrid)

Tfno.: 902 575 175, Fax: 91 662 02 66

Internet: www.miele-professional.es

E-mail: miele@miele.es

Portugal:

Miele Portuguesa, Lda.

Av. do Forte, 5, 2790-073 Carnaxide

Telf. 21 4248 100, Fax 21 4248 109

E-Mail: professional@miele.pt

Website: www.miele-professional.pt

Schweiz:

Miele AG

Limmatstrasse 4, 8957 Spreitenbach

Miele SA

Sous-Riette 23, 1023 Crissier

Telefon: 0848 848 048

www.miele.ch/contact

www.miele.ch

Nederland:

Miele Professional

De Limiet 2, Postbus 166, 4130 ED VIANEN

Afdeling Customer Service Professional

Tel.: (03 47) 37 88 84, Fax: (03 47) 37 84 29

E-mail: professional@miele.nl (verkoop & algemene vragen)

E-mail: serviceprofessional@miele.nl (service & onderhoud)

Website: www.miele-professional.nl

Luxembourg:

Miele S.à.r.l.

20, rue Christophe Plantin

Boîte Postale 1011

L-1010 Luxembourg/Gasperich

Téléphone: +352 497 11 30 (Lu.-Jeu. 8h30-17h // Vend.

E-mail: infolux@miele.lu, Internet: www.miele.lu

Manufacturer: Miele & Cie. KG, Carl-Miele-Straße 29, 33332 Gütersloh, Germany