

## Gebruiks- en montagehandleiding Downdraft-werkbladafzuiging



Lees **beslist** de gebruiks- en montagehandleiding voordat u uw apparaat plaatst, installeert en in gebruik neemt. Dat is veiliger voor uzelf en u voorkomt schade aan uw apparaat.

# Inhoud

---

<b>Veiligheidstips en waarschuwingen</b> .....	<b>4</b>
<b>Duurzaamheid en milieubescherming</b> .....	<b>11</b>
<b>Introductie</b> .....	<b>12</b>
Overzicht afzuigkap.....	12
Componenten.....	13
Vetvilters en paneel.....	13
Anti-geurfilters.....	13
Kookplaatverlichting.....	13
Sfeerverlichting.....	14
Funcities.....	14
Vermogensstanden afzuiging.....	14
Functie Nalooptijd.....	14
Verlaagde afzuighoogte.....	15
Bedrijfsurenteller.....	15
Netwerkverbinding.....	15
Lerende Con@ctivity.....	16
Powermanagement.....	16
<b>Ingebruikneming</b> .....	<b>17</b>
Luchtafvoer of luchtcirculatie kiezen.....	17
Netwerkverbinding.....	18
Vereisten voor de netwerkverbinding.....	18
Scan & Connect uitvoeren.....	18
Wifi en afstandsbediening afmelden.....	18
Con@ctivity installeren.....	19
Con@ctivity 3.0 via het eigen wifi-netwerk activeren.....	19
Con@ctivity 3.0 via een directe wifi-verbinding activeren.....	19
Afstandsbediening aanmelden.....	20
Afstandsbediening afmelden.....	20
<b>Bediening</b> .....	<b>21</b>
Afzuiging inschakelen.....	21
Vermogensstand kiezen.....	21
Nalooptijd inschakelen.....	21
Afzuiging uitschakelen.....	21
Nalooptijd bij Plug&Play.....	21
Kookplaatverlichting inschakelen.....	22
Kookplaatverlichting dimmen.....	22
Kookplaatverlichting uitschakelen.....	22
Sfeerverlichting in-/uitschakelen.....	22
Sfeermodus in-/uitschakelen.....	22
Wasemscherm inschuiven.....	23
Met Con@ctivity op een elektrische kookplaat koken.....	23

Con@ctivity tijdelijk deactiveren .....	24
<b>Instellingen aanpassen .....</b>	<b>25</b>
Intervallen bedrijfsurenteller vetfilters.....	25
Intervallen bedrijfsurenteller anti-geurfilter.....	25
Powermanagement deactiveren/activeren .....	26
Afzuighoogte verlagen .....	27
<b>Tips om energie te besparen .....</b>	<b>28</b>
<b>Reiniging en onderhoud .....</b>	<b>29</b>
Ommanteling .....	29
Paneel voor de randafzuiging en vetfilters .....	29
Paneel verwijderen .....	31
Opvangschaal reinigen.....	31
Paneel plaatsen.....	32
Bedrijfsurenteller vetfilters resetten .....	32
Vetfilters vervangen.....	32
Anti-geurfilters .....	33
Bedrijfsurenteller anti-geurfilters resetten.....	33
Anti-geurfilters weggooien .....	33
Regenereerbare anti-geurfilters.....	33
<b>Service.....</b>	<b>34</b>
Contact bij storingen.....	34
Positie van het typeplaatje.....	34
Garantie .....	34
Auteursrechten en licenties .....	34
<b>Installeren .....</b>	<b>35</b>
Vóór de installatie.....	35
Installatiemateriaal.....	35
Afmetingen .....	36
Inbouwmaten.....	37
Voegen afdichten.....	43
Inbouwvoorbeelden .....	44
Luchtafvoersysteem.....	45
Terugslagklep.....	45
Elektrische aansluiting.....	46
<b>Technische gegevens .....</b>	<b>47</b>
Na te bestellen accessoires voor luchtcirculatie .....	47
Conformiteitsverklaring .....	47

## Veiligheidstips en waarschuwingen

---

Deze afzuigkap voldoet aan de geldende veiligheidsvoorschriften. Onjuist gebruik kan echter persoonlijk letsel of materiële schade tot gevolg hebben.

Lees de gebruiks- en montagehandleiding aandachtig door voordat u de afzuigkap in gebruik neemt. Hierin vindt u belangrijke instructies met betrekking tot de montage, de veiligheid, het gebruik en het onderhoud. Daardoor beschermt u zichzelf en vermijdt u beschadigingen aan de afzuigkap.

In overeenstemming met de norm IEC 60335-1 adviseert Miele u uitdrukkelijk om het hoofdstuk over de installatie van het apparaat en de veiligheidsinstructies en waarschuwingen te lezen en op te volgen.

Wanneer de veiligheidsrichtlijnen en waarschuwingen niet worden opgevolgd, kan Miele niet aansprakelijk worden gesteld voor schade die daarvan het gevolg is.

Bewaar de gebruiks- en montagehandleiding en geef deze door aan een eventuele volgende eigenaar.

### Verantwoord gebruik

- ▶ Deze afzuigkap is uitsluitend bestemd voor gebruik binnenshuis.
- ▶ Deze afzuigkap is uitsluitend bestemd voor het afzuigen van dampen en geuren die bij de bereiding van levensmiddelen en dranken vrijkomen. Gebruik voor andere doeleinden is niet toegestaan.
- ▶ Personen die op grond van hun fysieke of psychische gesteldheid, hun onervarenheid of gebrek aan kennis van het apparaat niet in staat zijn om het veilig te bedienen, mogen het alleen gebruiken als ze onder toezicht staan van of worden geïnstrueerd door iemand die het apparaat kent.

### Wanneer er kinderen in huis zijn

- ▶ Houd kinderen onder 8 jaar bij de afzuigkap vandaan, tenzij u voortdurend toezicht houdt.
- ▶ Kinderen vanaf 8 jaar mogen de afzuigkap alleen zonder toezicht gebruiken als ze weten hoe ze de afzuigkap veilig moeten bedienen. De kinderen moeten zich bewust zijn van de gevaren van een foutieve bediening.

- ▶ Kinderen mogen de afzuigkap niet zonder toezicht reinigen of onderhouden.
- ▶ Houd kinderen in de gaten wanneer deze zich in de buurt van de afzuigkap bevinden. Zorg ervoor dat ze nooit met het apparaat spelen.
- ▶ Verstikkingsgevaar! Kinderen kunnen zich tijdens het spelen in verpakkingsmateriaal wikkelen (bijvoorbeeld in folie) of het materiaal over hun hoofd trekken en stikken. Houd verpakkingsmaterialen bij kinderen vandaan.

### Technische veiligheid

- ▶ Door ondeskundig uitgevoerde installatie-, onderhouds- of reparatiewerkzaamheden kan de gebruiker aanzienlijke risico's lopen. Installatie-, onderhouds- en reparatiewerkzaamheden mogen alleen door een door Miele geautoriseerde vakkracht worden uitgevoerd.
- ▶ Controleer vóórdat het apparaat wordt geplaatst, of het zichtbaar beschadigd is. Een beschadigd apparaat mag niet worden geplaatst en niet in gebruik genomen.
- ▶ De elektrische veiligheid van het apparaat is uitsluitend gegarandeerd, als het wordt aangesloten op een aardingssysteem dat volgens de geldende voorschriften is geïnstalleerd. Laat de elektrische installatie bij twijfel door een vakkracht inspecteren.
- ▶ Tijdelijk of doorlopend gebruik van een autonome of niet-netsynchrone energievoorziening (zoals microgrids, back-upsystemen) is mogelijk. Voorwaarde voor het gebruik is dat de energievoorziening voldoet aan de bepalingen van EN 50160 of een vergelijkbare standaard.

De veiligheidsvoorzieningen van de huisinstallatie en dit Miele product moeten ook werken bij gebruik van een microgrid of een niet-netsynchrone energievoorziening of de veiligheidsvoorzieningen in de energievoorziening moeten door gelijkwaardige voorzieningen worden vervangen.

- ▶ De aansluitgegevens (frequentie en spanning) op het typeplaatje moeten beslist met de waarden van het elektriciteitsnet overeenkomen, om beschadiging van het apparaat te voorkomen. Vergelijk deze gegevens voordat u het apparaat aansluit. Raadpleeg bij twijfel een elektricien.

## Veiligheidstips en waarschuwingen

---

- ▶ Deze afzuigkap mag niet op het elektriciteitsnet worden aangesloten via meervoudige stopcontacten of via verlengsnoeren die daarvoor niet geschikt zijn. Dit in verband met gevaar voor oververhitting.
- ▶ Gebruik de afzuigkap alleen als deze is gemonteerd.
- ▶ Deze afzuigkap mag niet op een niet-stationaire locatie zoals een boot worden gebruikt.
- ▶ Raak geen onderdelen aan die onder spanning staan. Verander niets aan de elektrische en mechanische opbouw van het apparaat. Open de ommanteling van de afzuigkap slechts zo ver als in het kader van de montage en de reiniging is toegestaan. Open in geen geval overige delen van de ommanteling.  
Worden deze instructies niet opgevolgd, dan kunnen gebruikers een elektrische schok krijgen en is het mogelijk dat het apparaat niet meer goed functioneert.
- ▶ Wanneer de afzuigkap niet door een door Miele geautoriseerde vakkracht wordt gerepareerd, vervalt de garantie.
- ▶ Wanneer de aansluitkabel is beschadigd, moet deze door een erkende vakkracht worden vervangen.
- ▶ De lampen van de verlichting zijn permanent ingebouwd. Ze mogen alleen door een door Miele geautoriseerde vakkracht of door een technicus van Miele worden vervangen.
- ▶ Bij installatie-, onderhouds- en reparatiewerkzaamheden mag er geen elektrische spanning op de afzuigkap staan. Dat is het geval als aan één van de volgende voorwaarden is voldaan:
  - de zekeringen van de elektrische installatie zijn uitgeschakeld of
  - de schroefzekeringen van de elektrische aansluiting zijn er geheel uitgedraaid of
  - de stekker (indien aanwezig) is uit de contactdoos getrokken. Trek daarbij aan de stekker en niet aan de aansluitkabel.

## Veiligheidstips en waarschuwingen

### Gelijktijdig gebruik van het apparaat met een verbrandingssysteem dat lucht uit dezelfde ruimte gebruikt

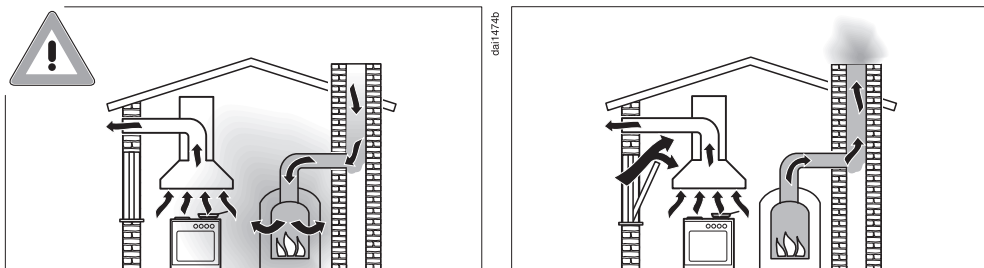

#### ⚠ Gevaar voor vergiftiging door verbrandingsgassen!

Wees heel voorzichtig als u de afzuigkap tegelijk gebruikt met verbrandingssystemen die de lucht uit hetzelfde vertrek gebruiken of die gebruikmaken van dezelfde afvoerinstallatie.

Dergelijke verbrandingssystemen halen de lucht die nodig is voor de verbranding uit het vertrek waar de systemen zich bevinden en voeren de rookgassen af via een afvoerkanaal (bijvoorbeeld via een schoorsteen). Dit kunnen bijvoorbeeld gas-, olie-, hout- of kolenkachels zijn, maar ook gasboilers, warmwaterketels op gas, gaskookplaten en gasovens.

De afzuigkap zuigt lucht uit de keuken en de aangrenzende vertrekken. Dit geldt bij de functies:

- luchtafvoer en bij
- luchtcirculatie met een buiten het vertrek geplaatste luchtcirculatiebox.

Als de luchtaanvoer niet voldoende is, ontstaat er onderdruk. Het verbrandingssysteem krijgt te weinig lucht. De verbranding wordt negatief beïnvloed.

Giftige verbrandingsgassen kunnen uit de schoorsteen of een ander afvoerkanaal naar de woonvertrekken worden gezogen.

Er bestaat levensgevaar.

## Veiligheidstips en waarschuwingen

Het gelijktijdige gebruik van een afzuigkap en verbrandingssysteem in dezelfde ruimte is ongevaarlijk als de onderdruk niet groter is dan 4 Pa (0,04 mbar). In dat geval is er geen gevaar dat verbrandingsgassen worden teruggezogen.

Er zullen geen onderdrukproblemen ontstaan als door niet-afsluitbare openingen (bijvoorbeeld in deuren of ramen) voldoende lucht in het vertrek kan komen. De opening waardoor de lucht naar binnen stroomt, moet dan wel groot genoeg zijn. Alleen een muurkast voor luchttoevoer/luchtafvoer is meestal niet toereikend.

Bij de beoordeling van een en ander dient altijd rekening te worden gehouden met de totale ventilatie van de woning. Raadpleeg in ieder geval een vakman/vakvrouw.

Wanneer de afzuigkap met luchtcirculatie wordt gebruikt en de lucht wordt teruggevoerd in het vertrek waar het apparaat is geplaatst, is gelijktijdig gebruik van een afzuigkap en een verbrandingsapparaat in dezelfde ruimte niet gevaarlijk.

### Veilig gebruik

▶ Pas op! Kom niet met uw handen binnen het bereik van het wasscherm, als dit naar buiten of naar binnen schuift.

▶ Bij open vuur bestaat brandgevaar.

Werk nooit met open vuur onder de afzuigkap. Bijvoorbeeld het flambieren en grillen met open vlam is niet toegestaan. Als de afzuigkap ingeschakeld is, worden de vlammen in het filter gezogen. Vetresten kunnen vlam vatten.

▶ Schakel de afzuigkap altijd in zodra u één van de kookzones in gebruik neemt.

Dit om een ophoping van condenswater en corrosie aan het apparaat te voorkomen.

▶ Olie en vet kunnen bij oververhitting vanzelf ontbranden en daarbij de afzuigkap in brand zetten.

Blijf altijd in de buurt van pannen en friteuses, als u olie en vet gebruikt. Ook het grillen op elektrische grillapparaten moet daarom onder continu toezicht plaatsvinden.

▶ Gebruik de afzuigkap nooit zonder vetfilters om te voorkomen dat zich vuil en vet in de afzuigkap afzetten, waardoor deze op den duur niet meer goed zal functioneren.

- ▶ Let erop dat de afzuigkap door de opstijgende hitte erg heet kan worden.  
Raak de ommanteling en de vetfilters pas aan, nadat de afzuigkap is afgekoeld.

### Deskundige installatie

- ▶ Controleer in de specificaties van de fabrikant of uw kookapparaat in combinatie met een afzuigkap mag worden gebruikt.
- ▶ Het is niet toegestaan de Downdraft boven stookplaatsen voor vaste brandstoffen te monteren.
- ▶ De afzuigkap mag niet in combinatie met een gaskookplaat worden gebruikt.
- ▶ Volg voor het monteren van de Downdraft de aanwijzingen in het hoofdstuk “Installatie” op.
- ▶ Onderdelen kunnen scherpe randen hebben en tot verwondingen leiden.  
Draag bij het monteren handschoenen die bescherming bieden tegen snijwonden.
- ▶ Voor het monteren van de luchtafvoer mogen alleen buizen of slangen van niet-brandbaar materiaal worden gebruikt. Deze zijn verkrijgbaar bij de Miele vakhandel of bij Miele Nederland.
- ▶ De lucht mag niet worden afgevoerd via een schoorsteen die wordt gebruikt voor de afvoer van rook of gas, noch via een schacht die wordt gebruikt voor de ontluchting van ruimten waarin wordt gestookt.
- ▶ Als de lucht moet worden afgevoerd via een schoorsteen die niet meer in gebruik is voor de afvoer van rook of gas, dient u de officiële voorschriften te raadplegen.

### Reiniging en onderhoud

- ▶ Er kan brand ontstaan als het apparaat niet volgens de aanwijzingen in deze gebruiksaanwijzing wordt gereinigd.
- ▶ Gebruik voor het reinigen nooit een stoomreiniger.  
De stoom van een stoomreiniger kan in aanraking komen met delen die onder spanning staan en zo kortsluiting veroorzaken.

## Veiligheidstips en waarschuwingen

---

### Accessoires en onderdelen

- ▶ Gebruik uitsluitend Miele accessoires om te voorkomen dat garantieaanspraken vervallen.
- ▶ Defecte onderdelen mogen alleen door originele Miele onderdelen worden vervangen. Alleen van Miele onderdelen kunnen wij garanderen dat zij volledig aan de veiligheidseisen voldoen.
- ▶ Miele geeft u na het einde van de serieproductie een leveringsgarantie van maximaal 15 jaar en minimaal 10 jaar voor essentiële reserve-onderdelen.

## Afdanken van de verpakking

De verpakking zorgt ervoor dat u het apparaat gemakkelijk kunt hanteren en beschermt het apparaat tegen transport schade. Het verpakkingsmateriaal is uitgekozen met het oog op een zo gering mogelijke belasting van het milieu en is in het algemeen recyclebaar.

Door hergebruik van verpakkingsmateriaal wordt er op grondstoffen bespaard. Gebruik materiaalspecifieke inzamelings- en retouropties voor recyclebaar materiaal. Uw Miele vakhandelaar neemt de transportverpakking terug.

## Afdanken van het apparaat

Elektrische en elektronische apparaten bevatten meestal waardevolle materialen. Ze bevatten ook stoffen, mengsels en onderdelen die nodig zijn geweest om de apparaten goed en veilig te laten functioneren. Wanneer u uw af te danken apparaat bij het gewone huisvuil afvoert of er niet goed mee omgaat, kunnen deze stoffen schadelijk zijn voor de gezondheid en het milieu. Voer het af te danken apparaat daarom nooit via het gewone huisvuil af.



Lever het apparaat in bij een gratis, gemeentelijk inzameldepot voor elektrische en elektronische apparaten, bij uw vakhandelaar of bij Miele. U bent wettelijk zelf verantwoordelijk voor het wissen van eventuele persoonlijke gegevens op het af te danken apparaat. U bent wettelijk verplicht om niet compleet ingebouwde gebruikte batterijen en accu's alsmede lampen die onbeschadigd kunnen worden verwijderd, te verwijderen. Breng deze naar een geschikte inzamellocatie, waar u ze gratis kunt inleveren. Het af te danken apparaat moet totdat u het wegbrengt buiten het bereik van kinderen worden bewaard.



- ① Bedieningselementen
- ② Verlichting
- ③ Uitschuifbaar wasemscherm
- ④ Kookplaatverlichting
- ⑤ Paneel voor de randafzuiging
- ⑥ Opvangschaal
- ⑦ Anti-geurfilters  
Wegwerp- of regenererbare anti-geurfilters (na te bestellen accessoires voor luchtcirculatie)
- ⑧ Vetfilters
- ⑨ Aansluitstuk luchtafvoer
- ⑩ Sensortoets voor het in- en uitschakelen van de afzuigkap
- ⑪ Sensortoetsen voor het in- en uitschakelen van de afzuiging en voor het instellen van het afzuigvermogen
- ⑫ Sensortoets voor de naloopfunctie
- ⑬ Sensortoets voor de bedrijfsurenteller van de vetfilters
- ⑭ Sensortoets voor de bedrijfsurenteller van de anti-geurfilters
- ⑮ Sensortoets voor het in- en uitschakelen van de sfeerverlichting
- ⑯ Sensortoets voor het in- en uitschakelen en dimmen van de kookplaatverlichting
- ⑰ Sensortoetsen voor de keuze en de weergave van de verlichtingsstanden

## Componenten

### Vetfilters en paneel

Het paneel voor randafzuiging en de voor hergebruik geschikte metalen vetfilters in het apparaat nemen de vaste deeltjes uit de keukendampen op (vet, stof etc.) en zorgen er zo voor dat de afzuigkap niet vuil wordt.



#### Brandgevaar

Verzadigde vetfilters zijn brandbaar.  
Reinig de vetfilters regelmatig.

Sterk vervuilde vetfilters verminderen het afzuigvermogen en zorgen voor meer vervuiling van de afzuigkap en de keuken.

### Anti-geurfilters

Bij de luchtcirculatie en luchtcirculatie Plug & Play dient u naast de vetfilters ook 2 anti-geurfilters te gebruiken. De anti-geurfilters binden de kookgeurtjes.

De anti-geurfilters kunnen als accessoire worden bijbesteld. Er zijn anti-geurfilters verkrijgbaar die na afloop van de gebruiksduur vervangen moeten worden, en anti-geurfilters die regenererbaar zijn.

### Kookplaatverlichting

U kunt de kookplaatverlichting onafhankelijk van de afzuiging in- en uitschakelen en de lichtsterkte verminderen.

# Introductie

---

## Sfeerverlichting

De sfeerverlichting zorgt voor sfeervolle verlichting.

U kunt de sfeerverlichting op elk moment dat de afzuiging in gebruik is inschakelen.

## Sfeermodus

Als u de sfeerverlichting gebruikt zonder de afzuiging en de kookplaatverlichting in te schakelen, schuift het waserscherm ongeveer 2 cm uit in de sfeerstand.

## Functies

### Luchtafvoer

De kookdampen worden door de afzuigkap aangezogen. De lucht wordt daarbij via het paneel van de randafzuiging door de vetfilters geleid, gereinigd en vervolgens naar buiten afgevoerd.

### Luchtcirculatie

(met ombouwset en anti-geurfilters als bij te bestellen accessoires)

De aangezogen lucht wordt door het paneel van de randafzuiging, de vetfilters en ook nog door anti-geurfilters gereinigd. Daarna komt de lucht weer in de keuken.

Wij adviseren bij luchtcirculatie de lucht door een leiding met uitlaat in bijvoorbeeld het sokkelpaneel de keuken in te leiden.

### Luchtcirculatie Plug&Play

Wanneer de inbouwnis te weinig ruimte biedt voor een luchtleiding, kan de lucht ook met Plug&Play naar de sokkel onder het keukenmeubel worden geleid. Lees daarvoor het hoofdstuk "Installatie".

## Ventilatie van de keuken

Zorg tijdens het gebruik van de afzuiging voor een goede ventilatie van de keuken.

In de modus luchtafvoer wordt de efficiëntie van de afzuiging verbeterd door de binnenkomende lucht.

In de modus luchtcirculatie blijft het vocht dat tijdens het koken wordt geproduceerd in de keuken. Ventileren helpt om vocht af te voeren.

## Vermogensstanden afzuiging

Bij lichte tot sterke wasem-, geur- of warmte-ontwikkeling kunt u kiezen uit de vermogensstanden **1** tot en met **3**.

Verhoog de vermogensstand als de wasem-, geur- of warmte-ontwikkeling toeneemt.

Bij tijdelijke zeer sterke wasem-, geur- of warmte-ontwikkeling, bijvoorbeeld tijdens het aanbraden, heeft u de beschikking over beide boosterstanden **B<sub>1</sub>** en **B<sub>2</sub>**. De boosterstanden worden na enkele minuten automatisch teruggeschakeld.

## Functie Nalooptijd

De afzuiging wordt na de gekozen tijd automatisch uitgeschakeld.

De lucht in de keuken wordt na het koken gezuiverd van nog aanwezige wasem en geurtjes. U voorkomt zo dat er restanten in de afzuiging achterblijven en geurtjes veroorzaken.

## Verlaagde afzuighoogte

Als u in de instellingen een verlaagde afzuighoogte selecteert, schuift het wasscherm bij het inschakelen van de afzuiging of kookplaatverlichting slechts ca. 10 cm uit.

- Als u (lage) pannen gebruikt of kookt met pannen met een stoomuitlaat aan de zijkant van het deksel, optimaliseert de verlaagde afzuighoogte de afzuiging.
- De verlaagde afzuighoogte zorgt bij installatie in een kookeiland ook vanaf de achterkant voor een onbelemmerd zicht op de kookplaat.

## Bedrijfsurenteller

Het afzuigstelsel slaat op, hoe lang het in werking is.

Als het symbool vetfilter  brandt, moet u de vetfilters reinigen.

Als het symbool anti-geurfilter  brandt, moet u de anti-geurfilters vervangen of regenereren voor zover ze daar geschikt voor zijn.

U kunt de intervallen van de bedrijfsurenteller aan uw kookgewoonten aanpassen.

Deactiveer de bedrijfsurenteller voor het anti-geurfilter als u het afzuigstelsel met luchtafvoer gebruikt.

## Netwerkverbinding

Uw afzuigkap heeft een geïntegreerde wifi-module. Met de wifi-module kunt u een netwerkverbinding maken met uw thuisnetwerk en de Miele app gebruiken op een mobiel apparaat.

Als uw afzuigkap eenmaal verbonden is via wifi, wordt de verbinding automatisch weer tot stand gebracht zodra u de afzuigkap inschakelt.

Zorg ervoor dat het signaal van uw wifi-netwerk sterk genoeg is op de plaats waar u uw afzuigkap installeert.

Als uw afzuigkap in het wifi-netwerk is opgenomen, neemt het energieverbruik toe, ook als de afzuigkap uitgeschakeld is.

## Slimme extra functies via de Miele app\*

Met de netwerkverbinding via de Miele app krijgt u toegang tot talloze slimme extra functies, waaronder:

- statusinformatie oproepen
- extra nuttige functies gebruiken
- via software-updates de afzuigkap op het nieuwste ontwikkelingsniveau van Miele houden.

Meer informatie over de slimme extra functies vindt u op de website van Miele, in de Apple App Store® of in de Google Play Store™.

\*Extra digitale aanbieding van Miele & Cie. KG. Afhankelijk van model en land kunnen de functies variëren. U dient akkoord te gaan met de Algemene voorwaarden en het Privacybeleid voor digitale producten en diensten van Miele in de Miele app. Miele behoudt zich het recht voor om de digitale aanbiedingen te allen tijde te wijzigen of stop te zetten.

# Introductie

---

## Lerende Con@ctivity

Met de Con@ctivity-functie wordt de afzuigkap automatisch afhankelijk van de kookplaat aangestuurd. Voorwaarde is dat afzuigkap en Miele kookplaat in het eigen wifi-netwerk zijn opgenomen of over een directe wifi-verbinding beschikken.

U kunt de wasemafvoer ook tijdens de automatische functie altijd handmatig bedienen.

Als u regelmatig bijv. een hogere vermogensstand kiest, past de automatische functie zich aan uw gedrag aan (Miele Con@ctivity Plus).

## Powermanagement

Het afzuigstelsel beschikt over een powermanagement. Het powermanagement zorgt voor de energiebesparing. Het zorgt ervoor dat de afzuiging automatisch teruggeschakeld en de kookplaatverlichting uitgeschakeld wordt.

- De tweede boosterstand wordt na 2 minuten teruggeschakeld naar de eerste boosterstand (zelfs als powermanagement is uitgeschakeld).  
De eerste boosterstand wordt na 5 minuten automatisch naar stand **3** teruggeschakeld.
- Als stand 3, 2 of 1 is ingesteld, wordt het afzuigvermogen na 2 uur automatisch één stand lager gezet en daarna in stappen van 30 minuten uitgeschakeld.
- Als de kookplaatverlichting is ingeschakeld, wordt deze na 12 uur automatisch uitgeschakeld.





## Luchtafvoer of luchtcirculatie kiezen

Deze afzuigkap is geschikt voor luchtafvoer en luchtcirculatie. Het afzuigvermogen wordt aan het gekozen systeem aangepast. Vanuit de fabriek is luchtcirculatie ingesteld. Voor luchtafvoer moet de afzuigkap opnieuw worden ingesteld.

U kunt de afzuigkap op luchtafvoer instellen door de urenteller voor het anti-geurfilter uit te schakelen.

- Raak de toets Aan-/Uit  aan als het wasemscherm is ingeschoven.

Alle symbolen branden minder fel.

- Houd de toets voor de nalooptijd <sup>5</sup> ingedrukt totdat de symbolen vetfilter  en anti-geurfilter  branden.
- Raak het anti-geurfiltersymbool  aan.

Het anti-geurfiltersymbool  en één van de vermogensstanden gaan knippen.

- Raak toets **B** aan.
- Bevestig de procedure met de toets van het anti-geurfilter .

Alle controlelampjes gaan uit.

Luchtafvoer is ingesteld.



Als u de procedure niet binnen 4 minuten na het instellen bevestigt, blijft de oude instelling behouden.

## Plug&Play activeren/deactiveren



- Raak de Aan/Uit-toets  aan.

Alle symbolen branden minder fel.

- Houd de toets voor de nalooptijd <sup>5</sup> ingedrukt.

Na enkele seconden branden de symbolen vetfilter  en anti-geurfilter , na nog eens 7 seconden brandt controlelampje **1** van de vermogensweergave van de afzuiging.

- Raak daarna achter elkaar aan:

- toets **1**,
- de verlichtingstoets  en nog een keer
- de verlichtingstoets .

Als Plug&Play gedeactiveerd is, knippen de controlelampjes **1** en **3**.

Als de functie geactiveerd is, branden de controlelampjes **1** en **3** continu.

- Activeer het powermanagement door de toets **B** aan te raken.

De controlelampjes **1** en **3** branden continu.

- Raak toets **1** aan om te deactiveren.

De controlelampjes **1** en **3** knippen.

- Bevestig de procedure met de toets voor de nalooptijd <sup>5</sup>.

Alle lampen gaan uit.

# Ingebruikneming

## Netwerkverbinding

### Vereisten voor de netwerkverbinding

Houd rekening met de volgende vereisten voor de netwerkverbinding:

1. Op de plaats van opstelling is een thuisnetwerk beschikbaar.  
Houd het wifi-wachtwoord bij de hand.
2. De Miele app is aanwezig op een mobiel apparaat.
3. U hebt een gebruikersaccount in de Miele app.

### Scan & Connect uitvoeren

- Scan de QR-code.

Als u de Miele app geïnstalleerd heeft en over een gebruikersaccount beschikt, wordt u direct doorgestuurd naar het proces voor opname in een netwerk.

Als u de Miele app nog niet geïnstalleerd heeft, wordt u doorgestuurd naar de Apple App Store® of de Google Play Store™.

- Installeer de Miele app en maak een gebruikersaccount aan.
- Scan de QR-code opnieuw.

De Miele app leidt u door de installatie.



## Wifi en afstandsbediening afmelden

Om een nieuwe wifi-verbinding of verbinding met een afstandsbediening tot stand te brengen, moet u eerst de bestaande verbindingen verbreken.

Met deze afmelding worden altijd tegelijkertijd wifi en een verbonden afstandsbediening afgemeld.

- Raak toets Aan-/Uit (⏻) aan als het wasemscherm is ingeschoven.

Alle symbolen branden minder fel.

- Houd de toets voor de nalooptijd  $5 \text{ s}$  ingedrukt totdat de symbolen vetfilter  $\otimes$  en anti-geurfilter  $\oplus$  branden.

- Raak toets **1** aan.

Als er een wifi-verbinding is, branden **2** en **3** continu.

Als er een afstandsbediening is aangemeld, brandt **B** ook.

- Raak toets **1** aan.

**2** brandt continu en **3** knippert.

Na enkele seconden knipperen **2** en **3**. De verbinding is verbroken.

- Verlaat de afmeldmodus op de afzuiging door de toets voor de nalooptijd  $5 \text{ s}$  aan te raken.

- Meld ook de afstandsbediening af. Lees daarvoor de gebruiksaanwijzing van de afstandsbediening.

Alle verbindingen zijn verbroken. U kunt een nieuwe verbinding tot stand brengen.

## Con@ctivity installeren

### Con@ctivity 3.0 via het eigen wifi-netwerk activeren

Voorwaarde:

- Een eigen wifi-netwerk
- Kookplaat die geschikt is voor wifi

- Neem uw afzuigstelsysteem en uw kookplaat op in het eigen wifi-netwerk, (zie paragraaf "Netwerkverbinding").

De Con@ctivity-functie wordt automatisch geactiveerd.

### Con@ctivity 3.0 via een directe wifi-verbinding activeren





Als alternatief voor de opname in het eigen netwerk kunt u een directe verbinding tussen kookplaat en afzuigstelsysteem tot stand brengen.

Voorwaarde:

- Kookplaat die geschikt is voor wifi

- Raak toets Aan-/Uit  aan als het wasemscherm is ingeschoven.

Alle symbolen branden minder fel.

- Houd de toets voor de nalooptijd <sup>5</sup> <sup>15</sup> ingedrukt totdat de symbolen vetfilter  en anti-geurfilter  branden.



- Raak toets **3** aan.

**2** brandt continu, **3** knippert.

Het afzuigstelsysteem is tijdens de volgende 10 minuten klaar voor de verbinding.

- Start de wifi-verbinding op de kookplaat. Zie daarvoor de gebruiksaanwijzing van de kookplaat.

Als de verbinding geslaagd is, branden **2** en **3** continu.

- Bevestig de procedure met de toets voor de nalooptijd <sup>5</sup> <sup>15</sup>.

Als er geen verbinding mogelijk is, knippen **2** en **3** of het proces wordt afgebroken.

- Verbreek de verbinding op de afzuigkap (zie paragraaf "Wifi afmelden") en op de kookplaat.
- Herhaal de procedure.

Als de directe wifi-verbinding tot stand is gebracht, kunnen de kookplaat en het afzuigstelsysteem niet in een thuisnetwerk worden opgenomen. De bediening via de Miele app is dan bijv. niet mogelijk. Als u de opname in het eigen netwerk later wenst, dient u eerst de directe wifi-verbinding tussen kookplaat en afzuigstelsysteem uit te schakelen (zie paragraaf "Wifi afmelden").

# Ingebruikneming



---

## Afstandsbediening aanmelden

Miele DARC 7 is een bij te bestellen accessoire

- Raak toets Aan-/Uit  op het afzuigstelsysteem aan als het wasemscherm is ingeschoven.

Alle symbolen branden minder fel.

- Houd de toets voor de nalooptijd <sup>5</sup> ingedrukt totdat de symbolen vetfilter  en anti-geurfilter  branden.
- Raak toets **B** aan.

**2** brandt continu, **3** knippert.

- Start de aanmelding op de afstandsbediening. Informatie hierover is te vinden in de gebruiksaanwijzing van de afstandsbediening.

Als de aanmelding geslaagd is, branden **2** en **3** continu.

- Bevestig de procedure met de toets voor de nalooptijd <sup>5</sup>.

## Afstandsbediening afmelden

- Lees voor de afmelding het hoofdstuk “Ingebruikneming”, paragraaf “Wifi en afstandsbediening afmelden”.

## Kans op beknelling!

Kom niet met uw handen binnen het bereik van het wasemscherm, als dit naar buiten of naar binnen schuift.

## Afzuiging inschakelen

- Raak toets Aan-/Uit  aan als het wasemscherm is ingeschoven.

Alle symbolen branden minder fel.

- Schakel de afzuiging in door op de toetsen **1** tot en met **B** te drukken.

Het wasemscherm schuift naar buiten.

De afzuiging schakelt naar de gewenste stand.

## Vermogensstand kiezen

- Kies met de toetsen **1** tot **B** de gewenste vermogensstand.
- Als u de toets **B** aanraakt, is de eerste boosterstand geactiveerd.

Het symbool **B** brandt.

- Als u de toets **B** opnieuw aanraakt, is de tweede boosterstand geactiveerd.









Het symbool **B** brandt.

## De boosterstanden terugschakelen

De tweede boosterstand wordt na 2 minuten naar de eerste boosterstand teruggeschakeld.

De eerste boosterstand wordt na 5 minuten automatisch naar stand **3** teruggeschakeld.

## Nalooptijd inschakelen

- Raak na het koken de nalooptoets <sup>5</sup> <sup>15</sup> aan als de afzuiging ingeschakeld is:
  - 1 keer: de afzuiging wordt na 5 minuten uitgeschakeld (**5**  brandt).
  - 2 keer: de afzuiging wordt na 15 minuten uitgeschakeld (**15**  brandt).
  - Als u de nalooptoets <sup>5</sup> <sup>15</sup> opnieuw aanraakt, blijft de afzuiging ingeschakeld (<sup>5</sup> <sup>15</sup> gaat uit).

## Afzuiging uitschakelen

- Raak de toets van de actieve vermogensstand aan.

De afzuiging gaat uit.

Als de kookplaatverlichting ook is uitgeschakeld, wordt het wasemscherm na 1 minuut ingeschoven.



## Nalooptijd bij Plug&Play

Als u de afzuiging bij Plug&Play uitschakelt, blijft deze op stand **1** actief.

De nalooptijd zorgt ervoor dat de sokkel na het koken wordt geventileerd.

Afhankelijk van de vermogensstand die het laatst geactiveerd was, duurt de nalooptijd tussen 2 en 30 minuten.

U kunt de afzuiging tijdens de nalooptijd met de toets **1** of de Aan/Uit-toets  direct uitschakelen.

Deze functie is onafhankelijk van de naloopfunctie <sup>5</sup> <sup>15</sup>.

# Bediening

---

## Kookplaatverlichting inschakelen

- Raak de Aan/Uit-toets  aan.

Alle symbolen branden minder fel.

- Raak de verlichtingstoets  kort aan.

Het wasemscherm schuift naar buiten.

De verlichting gaat naar de maximale lichtsterkte. Alle 3 streepjes naast de verlichtingstoets  branden.

## Kookplaatverlichting dimmen

- Laat uw vinger op de verlichtingstoets  rusten terwijl het licht ingeschakeld is.

Het licht wordt steeds minder sterk, totdat u de toets loslaat.

- Houd de verlichtingstoets  opnieuw ingedrukt.

Het licht wordt weer sterker, totdat u de toets loslaat.

- U kunt ook 3 lichtsterktes kiezen door de streepjes naast de verlichtingstoets  aan te raken.

## Kookplaatverlichting uitschakelen

- Raak de verlichtingstoets  aan.

De kookplaatverlichting gaat uit.

Als de afzuiging ook is uitgeschakeld, wordt het wasemscherm na 1 minuut ingeschoven.

## Sfeerverlichting in-/uitschakelen

U kunt de sfeerverlichting op elk moment dat de afzuiging in gebruik is inschakelen.

- Raak de toets voor de sfeerverlichting  aan om deze in en uit te schakelen.

## Sfeermodus in-/uitschakelen

- Raak toets Aan-/Uit  aan als het wasemscherm is ingeschoven.

- Raak de toets voor de sfeerverlichting  aan.

Het wasemscherm schuift ongeveer 2 cm uit in de sfeerstand. De sfeerverlichting wordt ingeschakeld.

- Raak voor het uitschakelen de toets voor de sfeerverlichting  aan.

- Als u de afzuiging of de kookplaatverlichting inschakelt in de sfeermodus, schuift het wasemscherm uit.
- Als u de afzuiging en kookplaatverlichting uitschakelt wanneer het wasemscherm is uitgeschoven en de sfeerverlichting is ingeschakeld, gaat het wasemscherm naar de sfeerstand.

## Wasemscherm inschuiven

- Raak de Aan/Uit-toets  aan.

De afzuiging, de kookplaatverlichting en de sfeerverlichting worden uitgeschakeld.

Alle symbolen doven.

Het wasemscherm schuift naar binnen.

Als de afzuiging en de verlichting zijn uitgeschakeld, wordt het wasemscherm na 1 minuut automatisch ingeschoven.

## Met Con@ctivity op een elektrische kookplaat koken

- Schakel een kookzone in op een willekeurige stand.

De kookplaatverlichting wordt ingeschakeld.

Na een paar seconden gaat de afzuiging aan; eerst kort op stand **2**, daarna op stand **1**.

Tijdens het kookproces kiest de afzuigkap automatisch de vereiste vermogensstand. De vermogensstand van de afzuiging hangt af van het aantal ingeschakelde kookzones en de hoogte van de gekozen kookstanden.

De afzuigkap reageert met vertraging. Zo wordt er rekening mee gehouden dat het wijzigen van de vermogensstand op de kookplaat niet direct tot minder of meer wasem leidt.

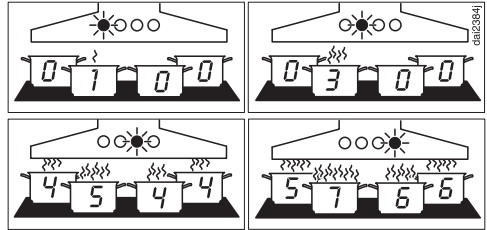

Voorbeelden voor de vermogensstanden **1** tot en met **B**

- Schakel na het koken alle kookzones uit.

De afzuiging van de afzuigkap wordt in de minuten daarna stap voor stap op een lagere stand gezet en ten slotte helemaal uitgeschakeld.

In die tijd wordt de keukenlucht gezuiverd van eventueel nog aanwezige dampen en geurtjes.

30 seconden daarna wordt de kookplaatverlichting uitgeschakeld.

## Met Con@ctivity braden

- U schakelt bijvoorbeeld voor het verwarmen van pannen vóór het aanbraden een kookzone op de hoogste stand in. Na circa 10 seconden tot 4 minuten schakelt u naar een lagere stand (60 seconden tot 5 minuten bij een Highlight-kookplaat).

Het afzuigstelsel herkent dat u aan het braden bent.

Het afzuigstelsel gaat aan. Nadat de kookzone op een lagere stand is gezet, schakelt het afzuigstelsel terug naar stand 3 en blijft dan circa 5 minuten op deze stand staan.

Daarna wordt het vermogen van de afzuiging weer door de Con@ctivity-functie bepaald.

U kunt het afzuigvermogen ook voortijdig met de hand wijzigen.

# Bediening

---

## Con@ctivity tijdelijk deactiveren

- Con@ctivity wordt tijdelijk gedeactiveerd wanneer u
  - handmatig een andere vermogensstand kiest, of
  - het afzuigstelsel uitschakelt, of
  - de naloopfunctie  $\text{5}^{15}$  kiest.
- Het afzuigstelsel keert terug naar Con@ctivity wanneer
  - u de afzuiging gedurende ongeveer 5 minuten niet bedient, of
  - de door u gekozen vermogensstand weer overeenkomt met de vermogensstand die is geselecteerd door Con@ctivity, of
  - de ventilator van de afzuiging en de kookplaat minstens 30 seconden uitgeschakeld zijn. De volgende keer dat de kookplaat wordt ingeschakeld, is Con@ctivity weer geactiveerd.

## Con@ctivity voor het hele kookproces deactiveren

- Schakel **eerst** de afzuiging en dan pas de kookplaat in.

Con@ctivity is gedeactiveerd totdat de afzuiging wordt uitgeschakeld.

Als de afzuiging en de kookplaat na het koken minstens 30 seconden zijn uitgeschakeld, wordt Con@ctivity opnieuw geactiveerd wanneer de kookplaat de eerstvolgende keer wordt ingeschakeld.

## Intervallen bedrijfsurenteller vetfilters



Vanuit de fabriek is een reinigingsinterval van 30 uur ingesteld.

- Een korter interval van 20 uur is zinvol als u veel braadt en frituurt.
- Als u slechts af en toe kookt, is een kort interval ook zinvol. Zo voorkomt u dat vet hard wordt en het filter lastiger te reinigen is.
- U kunt een langer interval van 40 of 50 uur kiezen als u regelmatig zeer vetarm kookt.

## Intervallen bedrijfsurenteller vetfilters wijzigen

- Raak de Aan/Uit-toets  aan.

Alle symbolen branden minder fel.

- Houd de toets voor de nalooptijd <sup>5</sup><sup>15</sup> ingedrukt totdat de symbolen vetfilter  en anti-geurfilter  branden.

- Raak het vetfiltersymbool  aan.

Het vetfiltersymbool  en één van de vermogensstanden knipperen.

De standen **1** tot en met **B** geven aan hoeveel uren zijn ingesteld:

<b>1</b> .....	20 uur
<b>2</b> .....	30 uur
<b>3</b> .....	40 uur
<b>B</b> .....	50 uur

- Kies de gewenste tijd door de cijfers aan te raken.
- Bevestig de procedure met de vetfiltertoets . Als u de procedure niet binnen 4 minuten na het instellen bevestigt, blijft de oude instelling behouden.

## Intervallen bedrijfsurenteller anti-geurfilter



Standaard is een interval van 180 uur ingesteld.

- Als u vaak gerechten met sterke geuren bereidt, adviseren wij het interval te verkorten tot 120 uur.
- Als u weinig gerechten met sterke geuren bereidt, kunt u het interval verlengen naar 240 uur.

## Intervallen bedrijfsurenteller anti-geurfilter wijzigen/deactiveren

- Raak de Aan/Uit-toets  aan.

Alle symbolen branden minder fel.

- Houd de toets voor de nalooptijd <sup>5</sup><sup>15</sup> ingedrukt totdat de symbolen vetfilter  en anti-geurfilter  branden.

- Raak het anti-geurfiltersymbool  aan.

Het anti-geurfiltersymbool  en één van de vermogensstanden gaan knipperen.

De controlelampjes **1** tot en met **B** geven het ingestelde interval aan:

<b>1</b> .....	120 uur
<b>2</b> .....	180 uur
<b>3</b> .....	240 uur
<b>B</b> .....	niet geactiveerd

- Kies het gewenste interval door de cijfers aan te raken.
- Bevestig de procedure met de toets van het/de anti-geurfilter(s) . Als u de procedure niet binnen 4 minuten na het instellen bevestigt, blijft de oude instelling behouden.



# Instellingen aanpassen



## Powermanagement deactiveren/activeren

Let erop dat deactiveren kan leiden tot een verhoogd energieverbruik.



- Raak de Aan/Uit-toets  aan.

Alle symbolen branden minder fel.

- Houd de toets voor de nalooptijd <sup>5</sup><sup>15</sup> ingedrukt.

Na enkele seconden branden de symbolen vetfilter  en anti-geurfilter , na nog eens 7 seconden brandt **1**.

- Raak daarna achter elkaar aan:

- de verlichtingstoets ,
- toets **1** en weer
- de verlichtingstoets .

Als het powermanagement ingeschakeld is, branden **1** en **B** continu.



Als het uitgeschakeld is, knipperen **1** en **B**.

- Raak de toets **1** aan om het powermanagement te deactiveren.

**1** en **B** knipperen.

- Activeer het powermanagement door de toets **B** aan te raken.

**1** en **B** branden continu.

- Bevestig de procedure met de toets voor de nalooptijd <sup>5</sup><sup>15</sup>.

Alle lampen gaan uit.

Als u de procedure niet binnen 4 minuten bevestigt, blijft automatisch de oude instelling behouden.

## Geluidssignaal sensortoetsen deactiveren/activeren



Als u met de sensortoetsen een functie kiest, klinkt er ter bevestiging een kort geluidssignaal.

Dit signaal kan worden uitgeschakeld.

- Raak de Aan/Uit-toets  aan.

Alle symbolen branden minder fel.

- Houd de toets voor de nalooptijd <sup>5</sup><sup>15</sup> ingedrukt.

Na enkele seconden branden de symbolen vetfilter  en anti-geurfilter , na nog eens 7 seconden brandt **1**.

- Raak aansluitend drie keer de toets **1** aan.

Als het geluidssignaal geactiveerd is, branden **2** en **3** continu.



Als het gedeactiveerd is, knipperen **2** en **3**.

- Raak de toets **1** aan om het geluidssignaal te deactiveren.

**2** en **3** knipperen.

- Activeer het powermanagement door de toets **B** aan te raken.

**2** en **3** branden continu.

- Bevestig de procedure met de toets voor de nalooptijd <sup>5</sup><sup>15</sup>.

Alle lampen gaan uit.

Als u de procedure niet binnen 4 minuten bevestigt, blijft automatisch de oude instelling behouden.

## Afzuighoogte verlagen

- Raak toets Aan-/Uit  aan als het wasemscherm is ingeschoven.

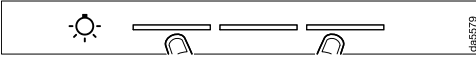

- Raak 2 keer tegelijkertijd het eerste en derde streepje naast de toets van de verlichting  aan.

Het wasemscherm schuift uit tot de verlaagde hoogte van ca. 10 cm.

- Schakel de afzuiging of de kookplaatverlichting in.

Bij het uitschakelen schuift het wasemscherm eerst uit tot de maximale hoogte en schuift dan weer in.

Wanneer u het wasemscherm opnieuw inschakelt, schuift dit weer uit tot de verlaagde hoogte.

- Om weer terug te schakelen naar de maximale uitschuifhoogte, raakt u bij een ingeschoven wasemscherm het eerste en derde streepje naast de toets van de verlichting  opnieuw 2 keer aan.

## Tips om energie te besparen

Deze afzuigkap is heel efficiënt en energiezuinig. De volgende voorzieningen ondersteunen een zuinig gebruik van het apparaat:

- Zorg voor een goede ventilatie in de keuken tijdens het koken. Als bij een kap met luchtafvoer niet voldoende lucht aangevoerd wordt, werkt de afzuigkap niet efficiënt en maakt ze meer geluid.
- Kook met een zo laag mogelijk vermogen. Als er weinig damp vrijkomt bij het koken, kunt u een lage vermogensstand kiezen op de afzuigkap en dat vermindert weer het energieverbruik.

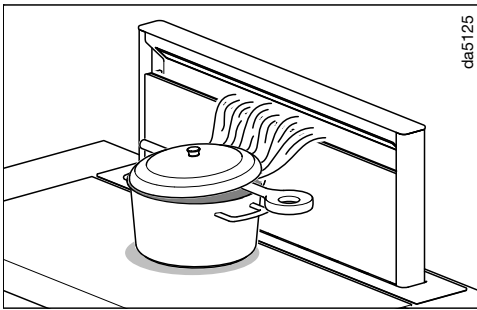

- Als er tijdens het koken veel stoom ontstaat, dient u de pannen zo dicht mogelijk bij de afzuigkap te plaatsen.

Bereid gerechten zoveel mogelijk alleen in gesloten pannen. Zo voorkomt u, dat er onnodig warmte ontsnapt.

Als u met open pannen kookt, legt u er schuin een deksel op. Leg bijvoorbeeld een pollepel tussen pan en deksel. De kookdampen worden naar de afzuiging geleid, die zo optimaal werkt.

- Reinig of vervang de filters regelmatig. Sterk verontreinigde filters beperken het vermogen, verhogen het brandgevaar en betekenen risico qua hygiëne.
- Gebruik de Con@ctivity-functie. De afzuigkap wordt automatisch in- en uitgeschakeld. De afzuigkap kiest de optimale vermogensstand voor de desbetreffende situatie en zorgt zo voor een laag energieverbruik.
- Als u de afzuigkap met de hand bedient:
  - Controleer de vermogensstand die op de afzuigkap gekozen is. Meestal is een lage vermogensstand voldoende. Gebruik de boosterstand alleen als dat nodig is.
  - Zet het afzuigsysteem tijdig op een hogere stand als er veel damp vrijkomt. Dat is efficiënter dan door langdurig afzuigen te proberen dampen terug te zuigen die zich al hebben verspreid.
  - Denk eraan, dat u na het koken de afzuigkap weer uitschakelt. Als er na het koken nog damp en geurtjes in de lucht achterblijven, gebruik dan de naloopfunctie. De afzuiging wordt na afloop van de gekozen nalooptijd automatisch uitgeschakeld.

## Ommanteling

### Algemeen

De oppervlakken en bedieningselementen kunnen door ongeschikte reinigingsmiddelen worden aangetast. Gebruik geen reinigingsmiddelen die soda, zuur, chloor of oplosmiddelen bevatten.

Gebruik geen schurende reinigingsmiddelen zoals schuurpoeder en ook geen schuursponsjes of sponsjes waar nog resten van schuurmiddelen in zitten.

 Vocht in de afzuigkap kan leiden tot schade. Let erop dat er geen vocht in de afzuigkap komt.

- Reinig oppervlakken en bedieningselementen alleen met een licht vochtige doek, wat reinigingsmiddel en wat warm water.
- Wrijf alles daarna met een zachte doek droog.

### Glazen oppervlakken

- Neem hiervoor de algemene regels in acht. Gebruik daarnaast een reinigingsmiddel dat speciaal geschikt is voor glas.

## Paneel voor de randafzuiging en vetfilters

 Brandgevaar  
Verzadigde vetfilters zijn brandbaar. Reinig de vetfilters regelmatig.

Het paneel voor randafzuiging en de voor hergebruik geschikte metalen vetfilters in het apparaat nemen de vaste deeltjes uit de keukendampen op (vet, stof etc.) en zorgen er zo voor dat de afzuigkap niet vuil wordt.

De vetfilters en het paneel moeten regelmatig gereinigd worden.

Sterk vervuilde vetfilters verminderen het afzuigvermogen en zorgen voor meer vervuiling van de afzuigkap en de keuken.

### Reinigingsfrequentie



U kunt het paneel van de randafzuiging en de vetfilters het beste om de 3 à 4 weken reinigen om te voorkomen dat het vet zich vastzet en het steeds moeilijker wordt om ze schoon te krijgen.

De bedrijfsurenteller herinnert u eraan dat u de randafzuiging en de vetfilters regelmatig moet reinigen. Het vetfilter-symbool  gaat dan branden.

# Reiniging en onderhoud

## Paneel en vetfilters verwijderen

### Paneel openen

- Raak de toets Aan-/Uit  aan als het wasemscherm is ingeschoven.
- Raak de verlichtingstoets  kort aan.

Het wasemscherm schuift naar buiten.



### Beknellingsgevaar

Als u de afzuiging en de verlichting uitschakelt terwijl het wasemscherm nog uitgeschoven is, schuift het wasemscherm na 1 minuut automatisch in. U kunt zich verwonden. Het geopende paneel kan beschadigd raken. Laat de verlichting ingeschakeld, zodat het wasemscherm niet inschuift.

Het paneel wordt door magneten vastgehouden.

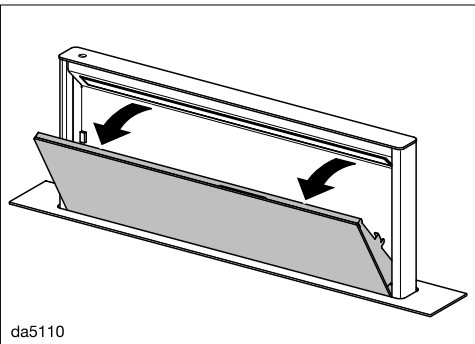

- Trek het paneel aan de bovenkant naar voren en open het.

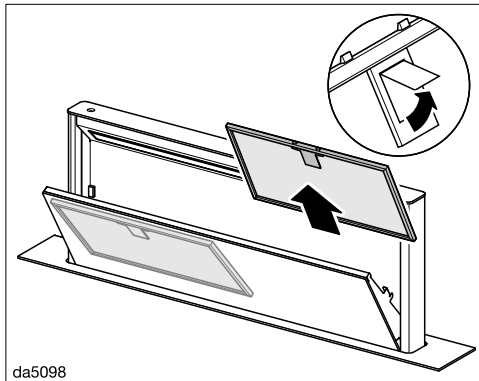

- Ontgrendel de vetfilters en haal ze uit het apparaat.

### Vetfilters met de hand reinigen

- Reinig de vetfilters met een afwasborstel en wat warm water met een mild, niet geconcentreerd, handafwasmiddel.

### Ongeschikte reinigingsmiddelen

Vetfilters kunnen beschadigd raken door reinigingsmiddelen die daarvoor niet geschikt zijn.

De volgende reinigingsmiddelen mogen niet worden gebruikt:

- kalkoplossende reinigingsmiddelen
- schurende reinigingsmiddelen zoals schuurpoeder
- agressieve allesreinigers en vetoplossers
- ovensprays

## Vetfilters in de vaatwasser reinigen

 Kans op beschadigingen door te hoge temperaturen in de vaatwasser. De vetfilters kunnen door te hoge temperaturen onbruikbaar worden, bijv. door vervorming.

Kies een programma dat de aanbevoelen temperatuur niet overschrijdt.

Neem ook de aanwijzingen in de gebruiksaanwijzing van de vaatwasser in acht.

- Plaats de vetfilters verticaal of schuin in het onderrek. Let erop dat de sproeiarm vrij kan bewegen.
- Gebruik een huishoudelijk reinigingsmiddel.
- Kies een programma met een temperatuur van maximaal 65 °C.

Afhankelijk van het reinigingsmiddel kunnen er blijvende verkleuringen op de filteroppervlakken ontstaan. Deze verkleuringen hebben geen nadelig effect op de functie van de vetfilters.

- Leg de vetfilters na het reinigen nog een tijdje op een vochtopnemende onderlaag te drogen.

## Paneel verwijderen

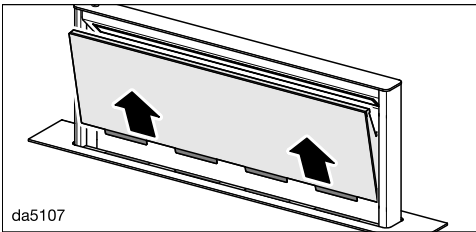

- Trek het geopende paneel er naar boven toe uit en leg het op een zachte ondergrond.

## Paneel reinigen

- Neem hiervoor de regels onder “Omanteling” in acht.

Het paneel mag niet in de afwasauto-maat worden gereinigd.

- Maak voordat u de filters en het paneel terugzet die delen van de omanteling schoon waar u bij kunt komen. Daarmee voorkomt u brand.

## Opvangschaal reinigen

Een opvangschaal onder het vetfilter vangt condenswater op. De opvangschaal kan worden verwijderd om gereinigd te worden.

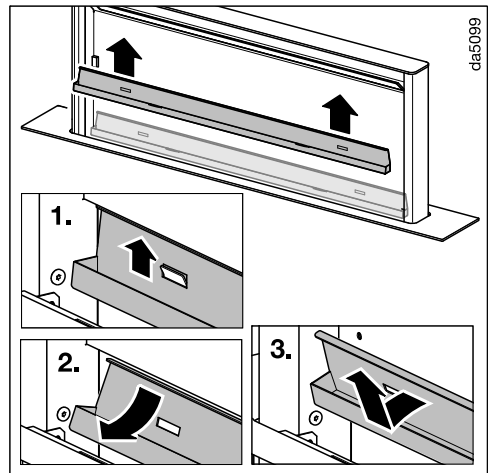

- Trek de opvangschaal voorzichtig omhoog uit de houders. Giet het verzamelde condenswater eruit en reinig de opvangschaal met een vochtig schoonmaakdoekje.

## Reiniging en onderhoud

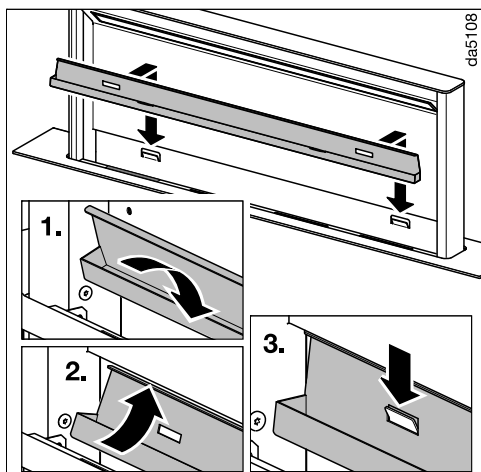

- Hang de opvangschaal na de reiniging weer in de houders.

### Paneel plaatsen

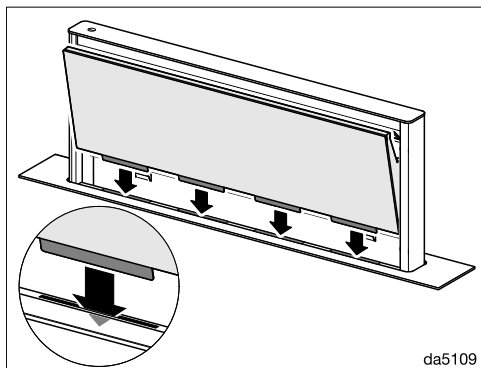

- Plaats het paneel in de sleuven van het wasemscherm.

- Plaats de vetfilters weer terug. Zorg ervoor dat de vergrendeling bij het plaatsen van de vetfilters naar buiten wijst.

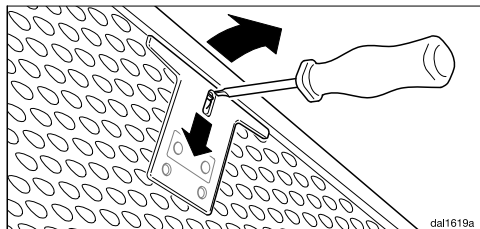

- Als de vetfilters verkeerd geplaatst zijn, kunt u de vergrendeling door de uitsparingen met een kleine schroevendraaier ontgrendelen.
- Klap het paneel dicht totdat de magneten het fixeren.

### Bedrijfsurenteller vetfilters resetten

Na de reiniging moet de urenteller worden gereset.

- Controleer of de afzuiging aan is en raak dan ca. 3 seconden de vetfiltertoets  aan totdat alleen nog **1** knippert.

Het vetfiltersymbool  gaat uit.

### Vetfilters vervangen

Door regelmatig gebruik en reiniging kunnen de filteroppervlakken slijten.

Wanneer u schade vaststelt, vervangt u de vetfilters.

U kunt de vetfilters via Miele (zie achter in deze gebruiksaanwijzing) of de Miele vakhandelaar verkrijgen.

## Anti-geurfilters

Bij luchtcirculatie dient u naast de vetfilters ook nog twee anti-geurfilters te gebruiken. De anti-geurfilters binden de kookgeurtjes.

U kunt de anti-geurfilters in de webshop van Miele, bij Miele zelf (zie achter in deze gebruiksaanwijzing) of bij de Miele vakhandelaar krijgen.

De type-aanduiding vindt u in het hoofdstuk "Technische gegevens".

## Anti-geurfilters plaatsen/vervangen

- Verwijder het paneel en haal de opvangschaal eruit, zoals eerder beschreven.
- Neem de anti-geurfilters uit de verpakking.

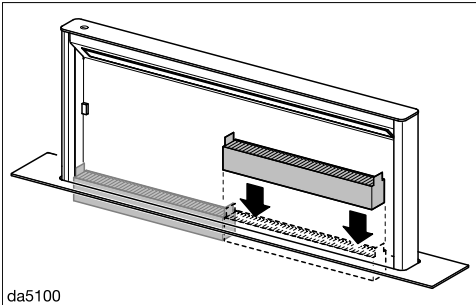

da5100

- Plaats de anti-geurfilters in het wasemscherm. Zorg ervoor dat de lussen naar boven wijzen.
- Plaats de opvangschaal en het paneel weer terug.

## Vervangingsfrequentie

Vervang de anti-geurfilters altijd zodra de kookluchtjes niet meer voldoende worden opgenomen, maar uiterlijk elke 6 maanden.

De urenteller geeft aan wanneer de anti-geurfilters moeten worden vervangen. Het anti-geurfiltersymbool  gaat dan branden.

## Bedrijfsurenteller anti-geurfilters resetten

Na de vervanging moet de urenteller worden gereset.

- Controleer of de afzuiging aan is en raak de anti-geurfiltertoets  dan ca. 3 seconden aan, totdat alleen 1 knip-pert.

Het anti-geurfiltersymbool  gaat uit.

## Anti-geurfilters weggooien

- Gooi de gebruikte anti-geurfilters bij het huisvuil.

## Regenereerbare anti-geurfilters

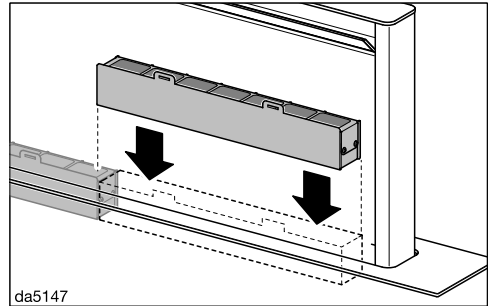

da5147

Voor deze afzuigkap zijn regenereerbare anti-geurfilters verkrijgbaar. U kunt ze in de oven regenereren en vaker gebruiken.

Raadpleeg voor het gebruik de bijbehorende gebruiksaanwijzing.

Op [www.miele.com/service](http://www.miele.com/service) vindt u informatie over hoe u zelf storingen kunt verhelpen en over Miele onderdelen.

### Contact bij storingen

Voor storingen die u niet zelf kunt verhelpen, waarschuwt u uw Miele vakhandelaar of Miele.

Een bezoek van een technicus kunt u online op [www.miele.com/service](http://www.miele.com/service) boeken.

De contactgegevens van de afdeling klantcontacten van Miele vindt u achteraan in dit document.

Miele heeft de typeaanduiding en het serienummer nodig (Fabr./SN/Nr.). Beide gegevens vindt u op het typeplaatje.

### Positie van het typeplaatje

U vindt het typeplaatje aan de voorkant van de behuizing.

### Garantie

De garantietermijn voor dit apparaat bedraagt 2 jaar.

Voor meer informatie zie de bijgevoegde garantievoorwaarden.

### Auteursrechten en licenties

Voor de bediening en besturing van de communicatiemodule gebruikt Miele eigen software of software van derden waarvoor geen open source-licentievoorwaarde geldt. Deze software/softwarecomponenten zijn auteursrechtelijk beschermd. De auteursrechten van Miele en derden dienen in acht te worden genomen.

Bovendien bevat de in het apparaat geïntegreerde communicatiemodule softwarecomponenten die onder open source-licentievoorwaarden worden verspreid. U kunt de open source-componenten en de bijbehorende verwijzingen naar auteursrechten, kopieën van de geldige licentievoorwaarden en eventueel overige informatie lokaal per IP via een webbrowser ([http\[s\]://<IP-adres>/Licenses](http[s]://<IP-adres>/Licenses)) oproepen. De daar beschreven aansprakelijkheids- en garantieregelingen van de open-source-licentievoorwaarden gelden alleen voor de betreffende rechthebbers.

## Vóór de installatie

 Neem voordat u met de installatie begint de informatie in dit hoofdstuk en in het hoofdstuk: “Veiligheidsinstructies en waarschuwingen” in acht.

## Installatiemateriaal



08005672

**6 schroeven M4 x 8 mm**



011056271

**8 schroeven 4 x 15 mm**



11597030

**2 schroeven M4 x 100 mm**

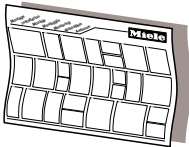

dina3mle

## Montageschema

De montageschappen zijn in het montageschema afzonderlijk beschreven.

# Installeren

## Afmetingen

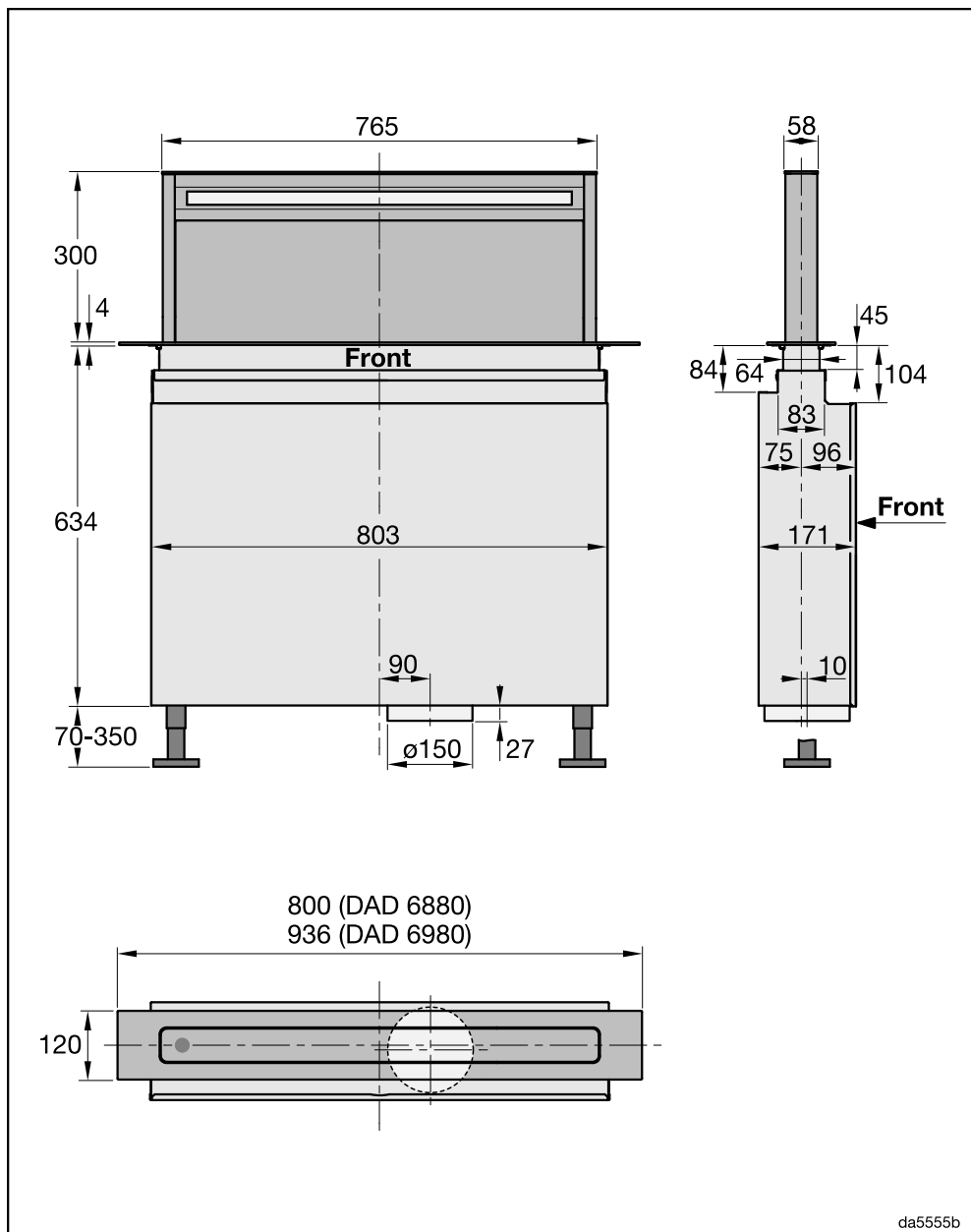

da5555b

## Inbouwmaten

 Gevaar voor beschadiging door hitte.

De hitte van een gaskookplaat kan de afzuiging beschadigen.

De afzuiging mag niet worden gebruikt in combinatie met een gaskookplaat.

Wanneer u een oven of fornuis vóór de afzuiging wilt plaatsen, neem dan de daarbij behorende inbouw instructies en de instructies met betrekking tot de toevoer van koude lucht in acht.

De montageplek moet toegankelijk blijven. Ook voor een eventuele reparatie moet de afzuiging aan de voorkant vrij toegankelijk en te demonteren zijn.

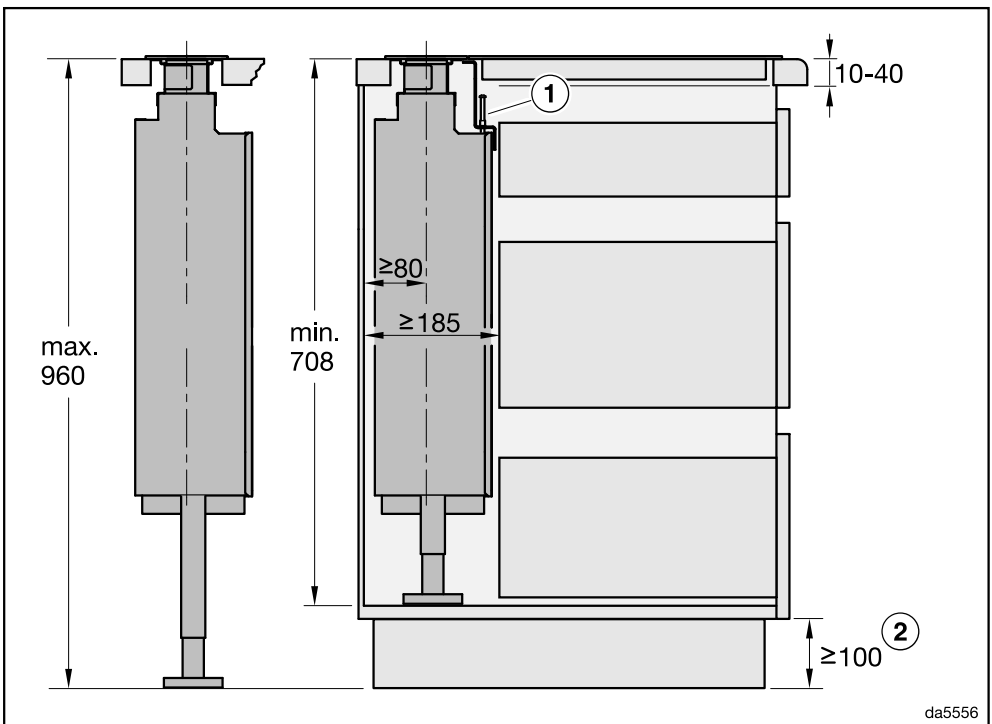

- ① Als u de afzuiging en de kookplaat aangrenzend aan elkaar in een gemeenschappelijke uitsparing installeert, moet u de meegeleverde hoeklijst gebruiken.
- ② De minimale afmeting is vereist als er platte afvoerkanalen onder de kasten worden aangebracht of als de luchtcirculatiebox DUU 600 wordt gebruikt.

# Installeren

DAD 6880: installatie van de afzuiging en kookplaat in afzonderlijke uitsparingen

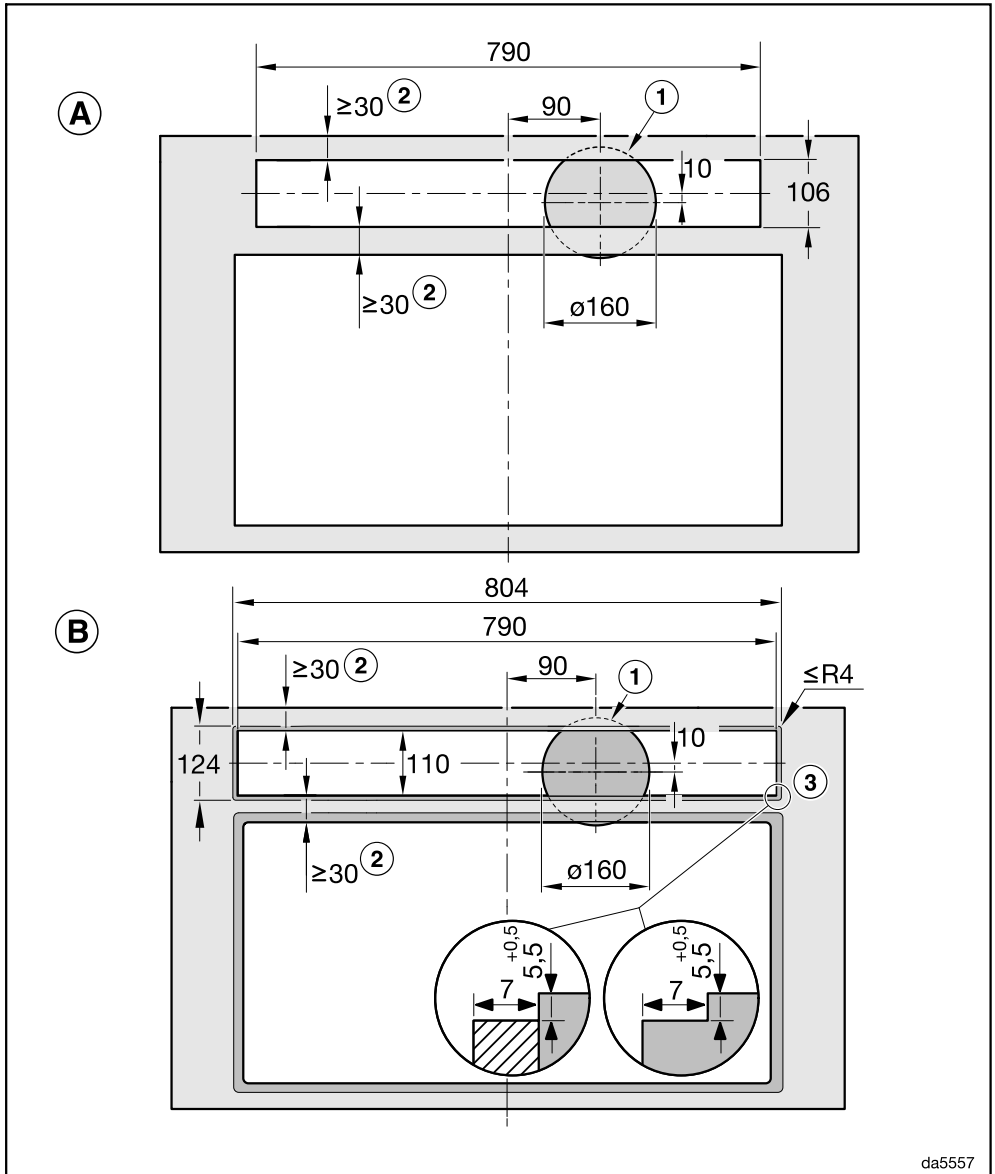

**A** Opliggende installatie

**B** Naadloos aansluitende installatie





## DAD 6980: installatie van de afzuiging en kookplaat in afzonderlijke uitsparingen

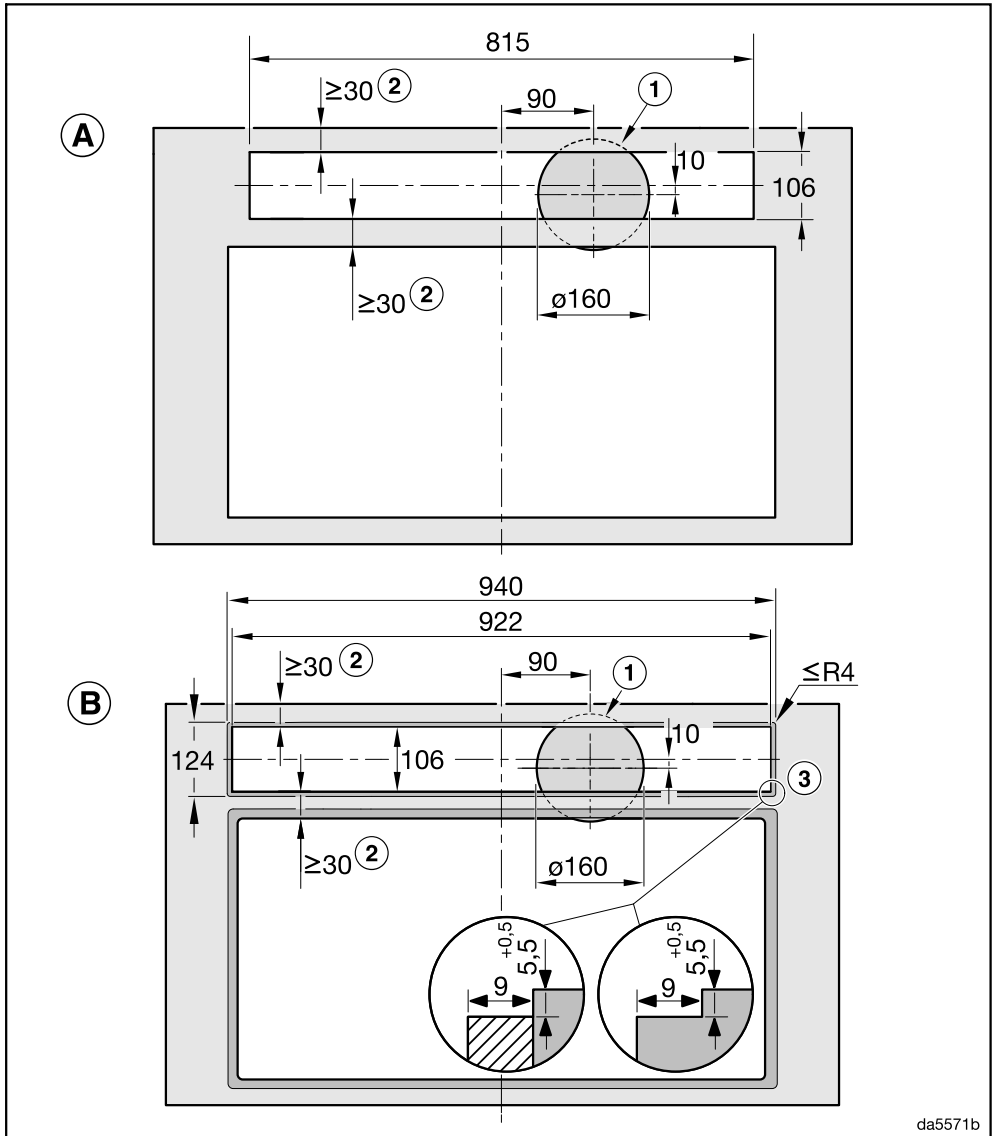

da5571b

- Ⓐ Opliggende installatie
- Ⓑ Naadloos aansluitende installatie

# Installeren

DAD 6980: installatie van de afzuiging en kookplaat grenzend aan elkaar in een gemeenschappelijke uitsparing

Bijvoorbeeld: combinatie met KM 8695 FL

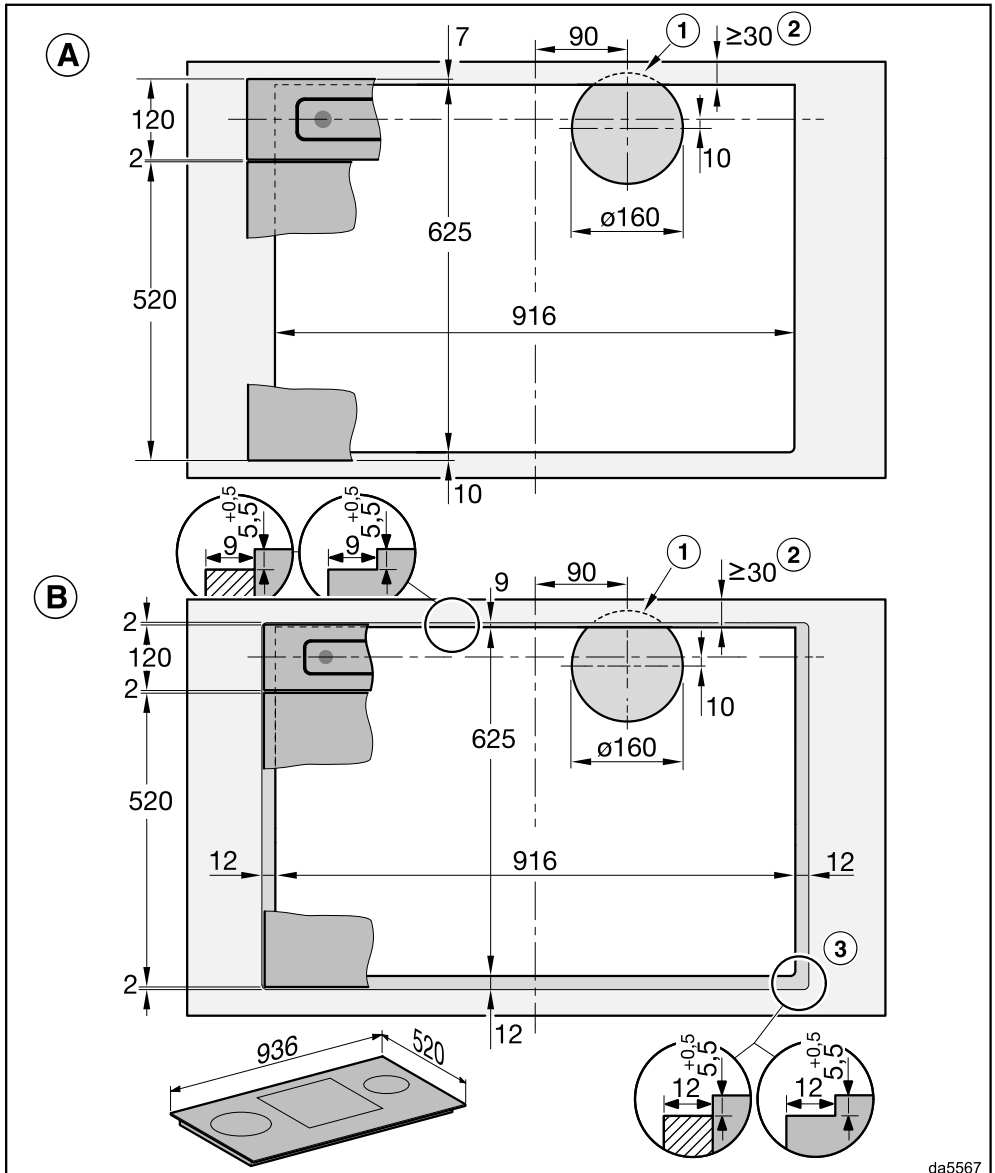

**A** Opliggende installatie

**B** Naadloos aansluitende installatie

- ① Uitsparing voor een luchtafvoerleiding  $\varnothing$  150 mm in de kastbodem
- ② Zorg ervoor dat het werkblad voldoende stabiel is.
- ③ Getrapte freesrand bij naadloos aansluitende montage in een werkblad
  - Houd rekening met de verschillende freesbreedtes voor de kookplaat en de afzuiging.
  - In plaats van een getrapte freesrand kan als alternatief een 5,5 mm naar onderen verplaatste houten lijst worden geïnstalleerd (niet meegeleverd).
  - Om te voorkomen dat het gefreesde gedeelte achter de glazen afdekking doorschijnt, kunt u het gefreesde gedeelte zwart verven.

Houd bij de installatie ook rekening met de instructies in de gebruiks- en montagehandleiding van de kookplaat.

## Voegen afdichten



Schade door ongeschikte kit.

Ongeschikte kit kan natuursteen beschadigen.

Gebruik voor natuursteen en tegels van natuursteen uitsluitend een voor natuursteen geschikte siliconenkit. Neem de aanwijzingen van de fabrikant in acht.

- Vul bij een naadloos aansluitende installatie de voeg tussen de Downdraft-werkbladafzuiging en het werkblad en bij installatie naast elkaar de voeg tussen de Downdraft-werkbladafzuiging en kookplaat met een geschikte, hittebestendige siliconenvoegenkit (minimaal 160 °C).

# Installeren

## Inbouwvoorbeelden

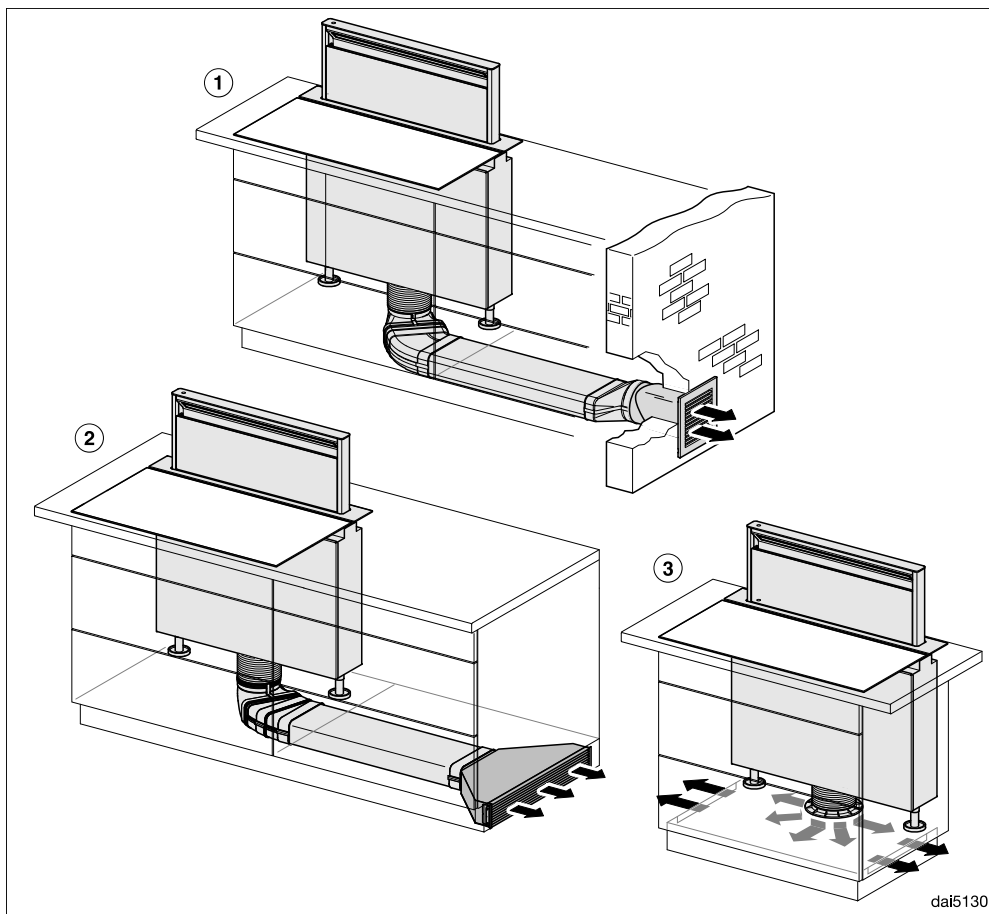

- ① Luchtafvoer met platte afvoerkanalen en muurkast DMK 150-1
- ② Luchtcirculatie met platte afvoerkanalen en luchtcirculatiebox DUU 600
- ③ Plug&Play met ombouwset DUP 150  
Zorg bij Plug&Play voor voldoende ventilatie van het sokkelbereik, bijv. door de spleten in het sokkelpaneel.  
De diameter van de openingen moet ten minste  $425 \text{ cm}^2$  bedragen.  
Indien de vloer aan de aardbodem of aan de buitenlucht grenst, mag de warmte-doorgangscoefficiënt van de vloer niet meer bedragen dan  $0,5 \text{ W}/(\text{m}^2 \text{ K})$ .  
De elektronica van de wasmafvoer moet op Plug&Play worden ingesteld, zie hoofdstuk “Eerste ingebruikneming”, “Plug&Play activeren/deactiveren”.

## Luchtafvoersysteem

Voor de luchtafvoerleiding mogen alleen gladde leidingen of flexibele slangen van niet-brandbaar materiaal worden gebruikt.

Voor een zo groot mogelijk luchtverplaatsingsvermogen en een zo laag mogelijk geluidsniveau moeten de volgende punten in acht worden genomen:

- De diameter van de luchtafvoerleiding mag niet kleiner zijn dan die van het aansluitstuk luchtafvoer (zie het hoofdstuk "Afmetingen"). Dat geldt vooral bij het gebruik van platte afvoerkanalen.
- De luchtafvoerleiding moet zo kort en recht mogelijk zijn.
- Alleen bochten met een grote straal zijn toegestaan.
- Er mogen geen knikken in de luchtafvoerleiding komen en deze mag niet in elkaar worden gedrukt.
- Alle verbindingpunten moeten stevig zijn en mogen niet lekken.
- Als de luchtafvoerleiding kleppen heeft, moeten deze worden geopend als de afzuigkap wordt ingeschakeld.

Iedere barrière in de luchtstroming vermindert het luchtverplaatsingsvermogen en verhoogt het geluidsniveau.

## Schoorsteen

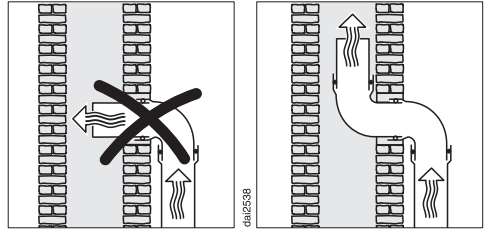

Als de verbruikte lucht door een schoorsteen moet worden afgevoerd, moet de invoerbuis in stromingsrichting worden geplaatst.

Als de schoorsteen door meerdere ventilatie-apparaten wordt gebruikt, moet de doorsnede ervan groot genoeg zijn.

## Terugslagklep

- Gebruik een terugslagklep in het luchtafvoersysteem.

Een terugslagklep zorgt ervoor dat er geen ongewenste luchtuitwisseling tussen kamer en buitenlucht plaatsvindt als de afzuigkap is uitgeschakeld.

Als de verbruikte lucht naar buiten wordt afgevoerd, kan het beste een Miele muurkast of een Miele dakdoorvoer worden geïnstalleerd (na te bestellen accessoire). Deze beschikken over een geïntegreerde terugslagklep.

Miele is niet aansprakelijk voor functionele gebreken of schade, veroorzaakt door een ontoereikende luchtafvoerleiding.

# Installeren

---

## Elektrische aansluiting

De afzuigkap is standaard “stekkerklaar” voor de aansluiting op een geaard stopcontact uitgerust.

Als het stopcontact niet goed bereikbaar is of als er sprake is van een vaste aansluiting, zorg er dan voor dat er voor elke pool een werkschakelaar is.

 Brandgevaar door oververhitting. Het gebruik van de afzuigkap via verdeelstekkers en verlengsnoeren kan tot overbelasting van de kabels leiden. Gebruik om veiligheidsredenen geen verdeelstekkers en verlengsnoeren.

De elektrische installatie moet aan NEN 0100 voldoen.

Om veiligheidsredenen raden we aan een aardlekschakelaar (RCD) van het type  te gebruiken in de huisinstallatie waarin u de afzuigkap installeert.

Een beschadigde aansluitkabel mag alleen door een speciale aansluitkabel van hetzelfde type worden vervangen (verkrijgbaar bij Miele). Om veiligheidsredenen mag dit alleen door een door Miele geautoriseerde vakman/-vrouw of Miele worden gedaan.

Op het typeplaatje en in deze gebruiksaanwijzing staat informatie over het nominale verbruik en de bijbehorende zekering. Vergelijk deze informatie met de gegevens van de elektrische aansluiting ter plaatse.

Raadpleeg bij twijfel een electricien.

Tijdelijk of doorlopend gebruik van een autonome of niet-netsynchrone energievoorziening (zoals microgrids, back-upsysteem) is mogelijk. Voorwaarde voor het gebruik is dat de energievoorziening voldoet aan de bepalingen van EN 50160 of een vergelijkbare stan-

daard. De veiligheidsvoorzieningen in de huisinstallatie en in dit Miele product moeten ook werken bij gebruik van een microgrid of bij een niet-netsynchrone energievoorziening. Indien nodig moeten ze door gelijkwaardige voorzieningen in de installatie worden vervangen.

## Technische gegevens

Ventilatiemotor	180 W
Wasemschermmotor	60 W
Kookplaatverlichting	12 W
Sfeerverlichting	8 W
Totale aansluitwaarde	260 W
Netspanning, frequentie	AC 230 V, 50 Hz
Zekering	10 A
Lengte van de aansluitkabel	1,5 m
Gewicht	34 kg

### Wifi-module

Frequentieband	2,400–2,4835 GHz
Maximaal zendvermogen	< 100 mW

### Na te bestellen accessoires voor luchtcirculatie

Anti-geurfilterset DKF 30-P of DKF 30-R (regeneerbaar). De sets bevatten 2 anti-geurfilters.

Voor Plug&Play heeft u de montageset DUP 150 nodig. De montageset bevat een tuit, een slang en de anti-geurfilterset DKF 30-P.

### Conformiteitsverklaring

Hiermee verklaart Miele, dat deze Downdraft voldoet aan richtlijn 2014/53/EU.

U kunt de volledige tekst van deze EU-conformiteitsverklaring op de volgende internetadressen vinden:

- [www.miele.nl](http://www.miele.nl) Downloads
- Service, informatie opvragen, gebruiksaanwijzingen, op <https://miele.nl/gebruiksaanwijzingen> door de productnaam of het serienummer in te voeren

### Instructie voor vergelijkende onderzoeken

De energie-efficiëntie dient u te bepalen bij gebruik van het luchtafvoersysteem. Vanuit de fabriek is de afzuigkap op luchtcirculatie ingesteld. U kunt de afzuigkap op luchtafvoer instellen door de urenteller voor het anti-geurfilter uit te schakelen. Zie hoofdstuk: "Eerste ingebruikneming".

# Technische gegevens

## Productkaart voor huishoudelijke afzuigkappen

volgens gedelegeerde verordening (EU) Nr. 65/2014 en verordening (EU) Nr. 66/2014

MIELE	
<b>Identificatie van het model</b>	DAD 6880 Levantar Ambient
Jaarlijks energieverbruik ( $AEC_{\text{afzuigkap}}$ )	41,1 kWh/jaar
Energie-efficiëntieklasse	A
Energie-efficiëntie-index ( $EEl_{\text{afzuigkap}}$ )	49,6
Hydrodynamische efficiëntie ( $FDE_{\text{afzuigkap}}$ )	33,4
Hydrodynamische-efficiëntieklasse	
A (meest efficiënt) tot G (minst efficiënt)	A
Verlichtingsefficiëntie ( $LE_{\text{afzuigkap}}$ )	33,0 lx/W
Verlichtingsefficiëntieklasse	
A (meest efficiënt) tot G (minst efficiënt)	A
Vetfilteringsefficiëntie	85,1%
Vetfilteringsefficiëntieklasse	
A (meest efficiënt) tot G (minst efficiënt)	B
Gemeten luchtdebiet op het beste-efficiëntiepunt	307,1 m <sup>3</sup> /h
Luchtstroom (minimumsnelheid)	209 m <sup>3</sup> /h
Luchtstroom (maximumsnelheid)	453 m <sup>3</sup> /h
Luchtstroom (intensieve of boostmodus)	655 m <sup>3</sup> /h
Max. luchtstroom ( $Q_{\text{max}}$ )	655,0 m <sup>3</sup> /h
Gemeten luchtdruk op het beste-efficiëntiepunt	434 Pa
A-gewogen geluidsemisatie (minimumsnelheid)	43 dB
A-gewogen geluidsemisatie (maximumsnelheid)	62 dB
A-gewogen geluidsemisatie in de intensieve of boostmodus	71 dB
Gemeten elektrisch opgenomen vermogen op het beste-efficiëntiepunt	110,8 W
Elektriciteitsverbruik in de stand-by-stand ( $P_s$ )	0,29 W
Nominaal vermogen van het verlichtingssysteem	12,0 W
Gemiddelde verlichting van het verlichtingssysteem op het kookoppervlak	400 lx
Tijdstoenamefactor	0,8

## Productkaart voor huishoudelijke afzuigkappen

volgens gedelegeerde verordening (EU) Nr. 65/2014 en verordening (EU) Nr. 66/2014

<b>MIELE</b>	
<b>Identificatie van het model</b>	DAD 6980 Levantar Ambient
Jaarlijks energieverbruik ( $AEC_{\text{afzuigkap}}$ )	41,1 kWh/jaar
Energie-efficiëntieklasse	A
Energie-efficiëntie-index ( $EEl_{\text{afzuigkap}}$ )	49,6
Hydrodynamische efficiëntie ( $FDE_{\text{afzuigkap}}$ )	33,4
Hydrodynamische-efficiëntieklasse	
A (meest efficiënt) tot G (minst efficiënt)	A
Verlichtingsefficiëntie ( $LE_{\text{afzuigkap}}$ )	33,0 lx/W
Verlichtingsefficiëntieklasse	
A (meest efficiënt) tot G (minst efficiënt)	A
Vetfilteringsefficiëntie	85,1%
Vetfilteringsefficiëntieklasse	
A (meest efficiënt) tot G (minst efficiënt)	B
Gemeten luchtdebiet op het beste-efficiëntiepunt	307,1 m <sup>3</sup> /h
Luchtstroom (minimumsnelheid)	209 m <sup>3</sup> /h
Luchtstroom (maximumsnelheid)	453 m <sup>3</sup> /h
Luchtstroom (intensieve of boostmodus)	655 m <sup>3</sup> /h
Max. luchtstroom ( $Q_{\text{max}}$ )	655,0 m <sup>3</sup> /h
Gemeten luchtdruk op het beste-efficiëntiepunt	434 Pa
A-gewogen geluidsemisatie (minimumsnelheid)	43 dB
A-gewogen geluidsemisatie (maximumsnelheid)	62 dB
A-gewogen geluidsemisatie in de intensieve of boostmodus	71 dB
Gemeten elektrisch opgenomen vermogen op het beste-efficiëntiepunt	110,8 W
Elektriciteitsverbruik in de stand-by-stand ( $P_s$ )	0,29 W
Nominaal vermogen van het verlichtingssysteem	12,0 W
Gemiddelde verlichting van het verlichtingssysteem op het kookoppervlak	400 lx
Tijdstoenamefactor	0,8



**Plan nu zelf een serviceafspraak via [www.miele.nl](http://www.miele.nl).  
Snel en gemakkelijk.**

Bezoek op **[www.miele.nl](http://www.miele.nl)** ook de Miele webshop voor een compleet overzicht van alle accessoires, toebehoren en reinigings- en onderhoudsproducten voor uw Miele apparaat.

U kunt ook bellen met onze afdeling Klantcontacten, bereikbaar via telefoonnummer (0347) 37 88 88.

**Miele Nederland B.V.  
Postbus 166  
4130 ED VIANEN  
(0347) 37 88 88**

**Bezoek het Miele Experience Center:  
De Limiet 2  
4131 NR VIANEN**

**nv Miele België**  
Z.5 Mollem 480  
1730 Mollem (Asse)

**Herstellingen aan huis en andere inlichtingen: 02/451.16.16 (Ma.-Vr. 8u-17u)**  
E-mail: [contact@miele-support.be](mailto:contact@miele-support.be)  
Internet: [www.miele.be](http://www.miele.be)

**Maak een afspraak in het Miele Experience Center  
in Brussel, Mollem, Antwerpen of Hasselt**  
<https://www.miele.be/nl/c/miele-belgie-200.htm>

Duitsland - Miele & Cie. KG, Carl-Miele-Straße 29, 33332 Gütersloh

DAD 6880, DAD 6980

nl-NL, BE

M.-Nr. 12 980 220 / 00