

Mode d'emploi et instructions de montage Congélateur



Lisez **impérativement** ce mode d'emploi et ses instructions de montage avant d'installer et de mettre en service votre appareil. Vous éviterez ainsi de vous blesser et d'endommager votre appareil.

Table des matières













Prescriptions de sécurité et mises en garde	4	Utilisation	40
Durabilité et protection de l'environnement	14	Choisir la température optimale	40
Économisez de l'énergie	15	Affichage de la température.....	40
Installation	16	Régler la température	40
Lieu d'installation.....	16	Alarme de température et de porte.....	41
Exigences en matière d'aération et évacuation d'air	18	Utilisation de SuperFrost	42
Installation de plusieurs appareils de froid côte-à-côte	18	Congélation et stockage d'aliments frais.....	43
Installation côte à côte (selon le modèle)	19	Préparer les glaçons.....	45
Changement de charnière de porte	19	Procéder à d'autres réglages	46
Commande de la notice de montage imprimée	19	Explications relatives aux différents réglages	46
Installation de l'appareil de froid	19	Mode Party 	46
Ajuster l'appareil de froid.....	20	Activer la fonction de verrouillage  / 	46
Intégration de l'appareil de froid dans le linéaire de cuisine	21	Mode Shabbat 	47
Dimensions de l'appareil.....	23	Modifier le délai jusqu'au déclenchement de l'alarme de porte 	48
Branchement électrique.....	32	Mise en réseau	48
Description de l'appareil	33	Modifier le volume des signaux d'avertissement et sonores  / 	50
Vue d'ensemble de l'appareil	33	Modifier la luminosité de l'écran 	50
Bandeau de commande avec écran d'accueil	35	Désactiver le mode Expo 	50
Mode de réglage 	35	Réinitialiser les réglages d'usine 	50
Arrangement intérieur.....	37	Informations 	51
Basculer le tiroir supérieur	37	Nettoyage et entretien	52
Tiroir de congélation XXL Box....	37	Dégivrage	52
Aménagement flexible de la zone de congélation (Vario-Room)	37	Conseils concernant les détergents	52
Accessoires fournis avec l'appareil.	37	Préparer l'appareil de froid au nettoyage	52
Accessoires disponibles en option .	37	Nettoyer l'intérieur de l'appareil.....	52
Mise en marche et arrêt de l'appareil	38	Nettoyer les accessoires à la main ou au lave-vaisselle.....	53
Avant la première utilisation	38	Retirer et démonter les accessoires pour le nettoyage	53
Raccorder l'appareil de froid.....	38	Nettoyage de la façade et des parois latérales.....	54
Mettre en marche l'appareil de froid ..	38	Nettoyer le joint de porte.....	54
Arrêter l'appareil de froid	38	Nettoyage des ouvertures d'aération et des prises d'air	54
En cas d'absence prolongée.....	38	Après le nettoyage	54
Conditions pour la mise en réseau	39		
Première mise en réseau	39		
Effectuer un Scan & Connect....	39		

Table des matières

Correction des problèmes	55
Origines des bruits	62
SAV	65
Contact en cas d'anomalies.....	65
Base de données EPREL.....	65
Garantie	65
Informations	66
Déclaration de conformité	66
Droits d'auteur et licences	66

Prescriptions de sécurité et mises en garde

Cet appareil de froid est conforme aux réglementations de sécurité en vigueur. Toute utilisation non conforme peut toutefois causer des dommages corporels et matériels.

Lisez attentivement le mode d'emploi et les instructions de montage avant de mettre l'appareil de froid en service. Vous y trouverez des informations importantes sur le montage, la sécurité, l'utilisation et la maintenance de l'appareil. Vous éviterez ainsi de vous blesser et d'endommager votre appareil de froid.

Conformément à la norme CEI 60335-1, Miele indique expressément de lire impérativement toutes les informations concernant l'installation de l'appareil de froid et de suivre les consignes de sécurité et de mise en garde.

La société Miele ne peut être tenue responsable des dommages dus au non-respect des consignes.

Conservez le présent mode d'emploi et les instructions de montage. Remettez le mode d'emploi et les instructions de montage à tout nouveau détenteur de l'appareil.

Utilisation conforme

► Cet appareil de froid est conçu pour un usage ménager dans un environnement domestique ou similaire, par exemple :

– dans des magasins, des bureaux ou d'autres environnements de travail similaires

– dans des exploitations agricoles

– par des clients dans des hôtels, motels, chambres d'hôtes ou d'autres types de logements de vacances.

Cet appareil frigorifique n'est pas conçu pour être utilisé à l'extérieur.

► Cet appareil ne doit être utilisé que pour le stockage de produits surgelés, pour la congélation de produits frais et pour la préparation de glaces conformément à l'usage domestique.

Toute autre utilisation est interdite.

► L'appareil de froid ne convient pas au stockage et au refroidissement de médicaments, de plasma sanguin, de préparations de laboratoire ou de substances ou produits similaires sur lesquels la directive sur les dispositifs médicaux est basée. Une mauvaise utilisation de l'appareil de froid peut endommager les marchandises stockées ou les détériorer. En outre, l'appareil de froid n'est pas adapté à une utilisation dans des zones à risque d'explosion.

Miele décline toute responsabilité en cas de dommages occasionnés par une utilisation non conforme ou une mauvaise manipulation.

Prescriptions de sécurité et mises en garde

► Les personnes (enfants inclus) qui en raison de déficiences physiques, sensorielles ou mentales, de leur manque d'expérience ou de leur ignorance, ne sont pas aptes à utiliser l'appareil frigorifique en toute sécurité doivent impérativement être surveillées pendant la commande.

Ces personnes sont autorisées à utiliser l'appareil frigorifique sans surveillance uniquement si vous leur avez expliqué comment l'utiliser sans danger et les risques encourus en cas de mauvaise manipulation.

En présence d'enfants dans le ménage

► Tenez les enfants de moins de 8 ans à l'écart de l'appareil de froid à moins qu'ils ne soient sous surveillance permanente.

► Les enfants de plus de huit ans sont autorisés à utiliser cet appareil sans surveillance uniquement si son fonctionnement leur a été expliqué de telle sorte qu'ils puissent le manipuler en toute sécurité. Les enfants doivent être capables de reconnaître et de comprendre les dangers que présente une erreur de manipulation.

► Les enfants ne doivent jamais nettoyer ou entretenir l'appareil sans surveillance.

► Surveillez toujours les enfants qui se trouvent à proximité de l'appareil. Ne laissez jamais les enfants jouer avec l'appareil.

► Risque d'asphyxie. Les enfants peuvent se mettre en danger en s'enveloppant dans les matériaux d'emballage (par ex. film plastique) ou en glissant leur tête à l'intérieur. Tenez les matériaux d'emballage hors de portée des enfants.

Sécurité technique

► Le circuit du fluide frigorigène a fait l'objet d'un contrôle d'étanchéité. L'appareil est conforme aux consignes de sécurité en vigueur et aux directives européennes applicables.



Si le circuit de refroidissement est endommagé : le fluide frigorigène et l'huile peuvent s'échapper et s'enflammer.

Prescriptions de sécurité et mises en garde

▶ Avertissement : risque d'incendie/matériaux inflammables. Ce symbole se trouve sur le compresseur et indique la présence de matériaux inflammables. Ne retirez pas cet autocollant.

Le fluide frigorigène contenu (indications sur la plaque signalétique) est écologique, mais inflammable.

L'utilisation de ce fluide frigorigène écologique a tendance à rendre l'appareil plus bruyant. Outre les bruits de fonctionnement du compresseur, des bruits d'arrivée de fluide peuvent apparaître dans tout le circuit de refroidissement. Ces effets sont hélas inévitables, mais ils n'ont aucun impact sur la performance de l'appareil de froid.

Lorsque vous transportez et montez/installez l'appareil de froid, veillez à ne pas endommager les éléments du circuit de refroidissement. Les projections de fluide frigorigène peuvent provoquer des lésions oculaires et les fuites de fluide peuvent s'enflammer.

En cas de dommages :

- éloignez toute flamme ouverte ou source d'inflammation ;
- débranchez l'appareil de froid du secteur ;
- aérez intégralement la pièce dans laquelle se trouve l'appareil de froid pendant quelques minutes ;
- contactez le service après-vente.

▶ La taille de la pièce où est installé l'appareil de froid doit être proportionnelle à la quantité de fluide frigorigène contenue dans l'appareil. En cas de fuite, un mélange gaz-air inflammable peut se former dans les locaux trop petits. Le volume de la pièce doit être d'au moins 1 m³ pour 8 g de fluide frigorigène. La quantité de fluide frigorigène est indiquée sur la plaque signalétique à l'intérieur de l'appareil de froid.

▶ Si les fentes d'aération et d'évacuation d'air sont recouvertes ou obstruées, un mélange gaz-air inflammable peut se former si le circuit de refroidissement est endommagé. Ne recouvrez pas les fentes d'aération et d'évacuation d'air indiquées. Les fentes d'aération et d'évacuation d'air ne doivent jamais être recouvertes ni obstruées.

▶ Afin que l'appareil ne s'endommage pas, les données de branchement (tension et fréquence) figurant sur la plaque signalétique de l'appareil doivent impérativement concorder avec celles offertes par le secteur électrique. Comparez-les avant de le brancher.

En cas de doute, renseignez-vous auprès d'un électricien professionnel.

Prescriptions de sécurité et mises en garde

► La sécurité électrique de cet appareil n'est assurée que s'il est raccordé à une terre de protection installée dans les règles de l'art. Ce dispositif de sécurité revêt une importance fondamentale. En cas de doute, faites vérifier l'installation électrique par un électricien professionnel.

► Le fonctionnement temporaire ou permanent sur un système d'alimentation électrique autonome ou non synchrone au réseau (comme les réseaux autonomes, les systèmes de secours) est possible. La condition préalable au fonctionnement est que le système d'alimentation électrique corresponde aux spécifications de la norme EN 50160 ou similaire.

Les mesures de protection prévues dans l'installation domestique et dans ce produit Miele doivent également être assurées dans leur fonction et leur mode de fonctionnement en fonctionnement isolé ou en fonctionnement non synchrone au réseau ou être remplacées par des mesures équivalentes dans l'installation. Comme décrit, par exemple, dans la publication actuelle de VDE-AR-E 2510-2.

► Afin de pouvoir débrancher l'appareil de froid rapidement du secteur en cas d'urgence, il faut que la prise se trouve hors de la zone occupée par le dos de l'appareil et qu'elle soit facilement accessible.

► Si le câble d'alimentation secteur est endommagé, débranchez immédiatement l'appareil de froid du réseau électrique. Appelez le service après-vente.

► Un câble d'alimentation secteur endommagé ne doit être remplacé que par un câble d'alimentation secteur spécial du même type (disponible sur le shop en ligne Miele ou auprès du service après-vente Miele). Pour des raisons de sécurité, seul un professionnel qualifié ou le service après-vente Miele doit se charger du remplacement.

► Les prises multiples ou les rallonges n'assurent pas la sécurité nécessaire (risque d'incendie). Ne raccordez pas l'appareil au réseau électrique par ce moyen.

► Si les éléments sous tension ou le câble d'alimentation sont exposés à l'humidité, cela peut provoquer un court-circuit. Par conséquent, la cave à vin ne doit jamais fonctionner dans des locaux présentant des risques d'humidité ou d'éclaboussures (par ex. garages, buanderies, etc.).

► Cet appareil ne doit pas être utilisé à un emplacement non stationnaire (p. ex. à bord d'un bateau).

Prescriptions de sécurité et mises en garde

- ▶ Un appareil endommagé peut présenter des risques pour votre sécurité. Vérifiez qu'il ne présente aucun dommage visible. Ne mettez jamais en service un appareil endommagé.
- ▶ Cet appareil de froid n'est pas conçu pour être encastré.
- ▶ Lors de travaux d'installation, de maintenance et de réparations, il faut que l'appareil soit déconnecté du secteur. Vous n'aurez débranché votre appareil du secteur que si :
 - le disjoncteur de l'installation domestique est éteint, ou
 - le fusible de l'installation domestique est entièrement dévissé et sorti de son logement, ou
 - le cordon d'alimentation est débranché du secteur. Pour débrancher l'appareil du secteur, ne tirez pas le cordon d'alimentation mais la fiche.
- ▶ Des travaux d'installation, de maintenance ou de réparation effectués de manière incorrecte peuvent entraîner des risques importants pour l'utilisateur ou l'utilisatrice. Le fabricant décline toute responsabilité pour ces risques.

Les travaux d'installation, de maintenance ou de réparation doivent impérativement être réalisés par un professionnel qualifié ou par le service après-vente Miele.
- ▶ La garantie devient caduque si l'appareil de froid n'est pas réparé par un professionnel qualifié ou par le service après-vente Miele.
- ▶ Nous recommandons de remplacer les pièces défectueuses par des pièces de rechange d'origine. Si les pièces de rechange d'origine sont correctement installées, Miele garantit le respect total des exigences de sécurité et les recours en garantie restent valables.
- ▶ Cet appareil de froid est équipé d'une ampoule spéciale en raison d'exigences particulières (par ex. en matière de température, d'humidité, de résistance chimique, de résistance aux frottements et de vibrations). Cette ampoule convient uniquement à l'utilisation prévue. L'ampoule ne convient pas à l'éclairage d'une pièce. Le remplacement doit exclusivement être réalisé par un professionnel qualifié ou par le service après-vente Miele. Cet appareil de froid dispose de plusieurs sources lumineuses possédant au moins la classe d'efficacité énergétique G.

Installation conforme

- ▶ Lors de l'installation de l'appareil de froid, il est essentiel de suivre les instructions d'installation ci-jointes.
- ▶ Changez la charnière de la porte (si nécessaire) en suivant les instructions de montage.
- ▶ Les appareils de froid avec un "S" dans la référence du modèle peuvent être montés à côté dans la combinaison côte à côte :
 - Procédez à l'installation conformément aux instructions de montage jointes.
 - Ne changez pas la butée de porte, car la disposition des appareils de froid est prédéfinie.
- ▶ Portez toujours des gants de protection lorsque vous transportez et installez l'appareil de froid.
- ▶ L'appareil de froid est lourd et a tendance à basculer vers l'avant lorsque la/les porte(s) de l'appareil est/sont ouverte(s) :
 - Transportez ou déplacez l'appareil de froid avec au moins deux personnes.
 - Changez la charnière de porte de l'appareil de froid avec au moins deux personnes.
 - Installez l'appareil de froid avec au moins deux personnes.
 - Ne laissez jamais l'appareil de froid sans surveillance pendant son installation.

Utilisation conforme

- ▶ L'appareil de froid est prévu pour une classe climatique précise (plage de température ambiante) dont il faut respecter les limites. La classe climatique est indiquée sur la plaque signalétique apposée à l'intérieur de l'appareil de froid. Une température ambiante basse augmente la durée d'arrêt du compresseur si bien que l'appareil de froid ne peut pas maintenir la température requise.
- ▶ Les fentes d'aération et d'évacuation d'air ne doivent jamais être recouvertes ni obstruées. Une bonne circulation de l'air n'est alors plus garantie. La consommation d'énergie augmente et des dommages aux composants peuvent en résulter.

Prescriptions de sécurité et mises en garde

- ▶ Risque de dommages à cause des aliments contenant de la graisse ou de l'huile. Si vous stockez des aliments contenant de la graisse ou de l'huile dans l'appareil de froid ou dans la porte de l'appareil, veillez à ce que la graisse ou l'huile ne coule pas sur les éléments en plastique de l'appareil de froid. Ces substances pourraient endommager le matériau plastique qui risquerait de se fendre ou de se déchirer.
- ▶ Risque d'explosion et d'incendie provoqués par des mélanges de gaz inflammables. N'entreposez aucun produit explosif ni aucun produit contenant un gaz propulseur (par ex. une bombe aérosol) dans l'appareil de froid. Certains mélanges de gaz inflammables risquent de prendre feu au contact de composants électriques. Les bombes aérosol correspondantes sont reconnaissables par les indications de contenu imprimées ou un symbole de flamme. Les fuites de gaz éventuelles risquent de prendre feu au contact de composants électriques.
- ▶ Risque d'explosion. Ne faites pas fonctionner d'appareils électriques dans votre appareil de froid (par ex. pour fabriquer de la crème glacée). Des étincelles risqueraient de se former.
- ▶ Risque de dommages corporels et matériels. Ne placez jamais dans la zone de congélation, des cannettes ou des bouteilles contenant des boissons gazeuses ou un liquide susceptible de geler. Les cannettes ou bouteilles risquent d'éclater.
- ▶ Risque de dommages corporels et matériels. Sortez les bouteilles que vous avez mises à rafraîchir dans la zone de congélation au bout d'une heure maximum. Sinon les bouteilles pourraient éclater.
- ▶ Risque de blessure. Ne touchez pas les aliments congelés ni les pièces métalliques avec les mains mouillées. Vos mains pourraient rester collées.
- ▶ Risque de blessure. Ne consommez jamais de glaçons ou d'esquimaux, surtout des sorbets, qui viennent de sortir de la zone de congélation. En gelant instantanément au contact de températures très froides, vos lèvres et votre langue peuvent rester collées.
- ▶ Ne recongelez jamais des produits décongelés, même partiellement. Consommez-les aussi vite que possible, car ces produits perdent une partie de leur valeur nutritive et se détériorent. Vous pouvez recongeler des produits décongelés après les avoir fait cuire ou griller.

Prescriptions de sécurité et mises en garde

► Ne consommez pas des aliments stockés depuis longtemps, car ils risquent d'être impropres à la consommation et de provoquer une intoxication alimentaire.

La durée de conservation dépend de plusieurs facteurs tels que le degré de fraîcheur, la qualité et la température de conservation. Vérifiez la date limite de conservation et les conseils de stockage fournis par les fabricants des produits alimentaires !

► Pour garantir que les aliments soient congelés à cœur le plus rapidement possible, la capacité de congélation maximale ne doit pas être dépassée. La capacité de congélation maximale en 24 heures est indiquée sur la plaque signalétique "Capacité de congélation ... kg/24 h".

Accessoires et pièces détachées

► Nous recommandons d'utiliser des accessoires d'origine Miele. Si d'autres pièces sont ajoutées ou installées, les droits au titre de la garantie, de la garantie légale et/ou de la responsabilité du fait des produits peuvent devenir caduques.

► Les pièces de rechange d'origine Miele restent disponibles pendant au moins 10 ans et jusqu'à 15 ans après l'arrêt de la production en série de votre appareil de froid.

Nettoyage et entretien

► Ne traitez pas le joint de porte avec de l'huile ou de la graisse. Cela le rendrait poreux à la longue.

► La vapeur provenant d'un nettoyeur à vapeur peut atteindre des pièces électroconductrices et provoquer un court-circuit.

Pour nettoyer l'appareil et le faire dégivrer, n'utilisez jamais de nettoyeur à vapeur.

► Avertissement. N'utilisez pas d'accessoires mécaniques ou d'autres moyens qui ne sont pas conseillés par le fabricant pour accélérer le dégivrage.

► Les objets pointus ou tranchants risquent d'endommager les générateurs de froid, ce qui compromettrait le bon fonctionnement de l'appareil. N'utilisez donc pas d'objets pointus ou tranchants pour

- enlever la couche de givre ou de glace,
- décoller des bacs à glaçons ou des produits alimentaires.

Prescriptions de sécurité et mises en garde

► Pour le dégivrage, ne placez jamais un appareil de chauffage électrique ou une bougie dans l'appareil. Cela endommagerait le matériau synthétique.

► N'utilisez pas de sprays ni de bombes dégivrantes. Les sprays et bombes dégivrantes peuvent former des gaz explosifs, contenir des solvants ou des agents propulseurs qui pourraient endommager le matériau synthétique ou être nocifs pour la santé.

Transport

► Transportez toujours l'appareil de froid en position verticale et dans son emballage de transport afin d'éviter tout dommage.

► Risque de dommages corporels et matériels. L'appareil étant très lourd, transportez-le toujours à l'aide d'une deuxième personne.

Élimination de votre ancien appareil

► Les enfants qui jouent peuvent s'enfermer dans l'appareil de froid et s'asphyxier.

- Démontez la ou les porte(s) de l'appareil.
- Retirez les tiroirs.
- Laissez les tablettes à l'intérieur de l'appareil de froid afin que les enfants ne puissent pas y grimper facilement.
- Le cas échéant, détruisez le système de fermeture de porte de votre appareil de froid. Vous éviterez ainsi que des enfants ne s'enferment dedans et mettent leur vie en danger.

► Risque de choc électrique !

- Coupez la fiche d'alimentation du câble d'alimentation électrique.
- Coupez le câble d'alimentation de l'ancien appareil.

Éliminez la fiche d'alimentation et le câble de raccordement au réseau séparément de l'ancien appareil.

► Pendant et après la mise au rebut, assurez-vous que l'appareil de froid n'est pas placé à proximité d'essence ou d'autres gaz et liquides inflammables.

Prescriptions de sécurité et mises en garde

► Risque d'incendie dû à une fuite d'huile ou de fluide frigorigène. Le fluide frigorigène et l'huile qu'ils contiennent sont inflammables. Les fuites de fluide frigorigène ou d'huile peuvent s'enflammer en cas de concentration élevée et de contact avec une source de chaleur externe.

Lors de la mise au rebut, assurez-vous que le circuit de refroidissement n'est pas endommagé. Vous éviterez ainsi toute fuite incontrôlée de fluide frigorigène (indications sur la plaque signalétique) et d'huile.

► Les projections d'agent réfrigérant peuvent provoquer des lésions oculaires ! N'endommagez aucune partie du circuit de refroidissement :

- en perçant les tubulures de l'évaporateur qui contiennent de l'agent réfrigérant,
- en pliant les conduites rigides,
- ou en rayant le revêtement de surface.

Symbole sur le compresseur (selon modèle)

Cette remarque est uniquement significative pour le recyclage. Il n'y a aucun danger en fonctionnement normal.



► L'huile dans le compresseur peut être mortelle en cas d'ingestion et de pénétration dans les voies respiratoires.

Durabilité et protection de l'environnement

Mise au rebut de l'emballage

Nos emballages sont simples d'utilisation et protègent votre appareil des dommages qui peuvent survenir pendant le transport. Les matériaux d'emballage ont été sélectionnés d'après des critères environnementaux et de facilité d'élimination ; ils sont généralement recyclables.

En participant au recyclage de vos emballages, vous contribuez à économiser les matières premières. Utilisez les collectes de matières recyclables spécifiques aux matériaux et les possibilités de retour. Les emballages de transport sont repris par votre revendeur Miele.

Mise au rebut de l'ancien appareil

Les appareils électriques et électroniques contiennent souvent des matériaux précieux. Cependant, ils contiennent également certains mélanges, substances et pièces nocives nécessaires à leur bon fonctionnement et à leur sécurité. Si vous déposez ces appareils usagés avec vos ordures ménagères ou les manipulez de manière non conforme, vous risquez de nuire à la santé des personnes et à l'environnement. Ne jetez jamais vos anciens appareils avec vos ordures ménagères.



Veillez à ce que votre appareil de froid ne soit pas endommagé avant d'être mis au rebut conformément aux normes environnementales.

On évitera ainsi que le fluide frigorigène contenu dans le circuit de refroidisse-

ment et l'huile contenue dans le compresseur ne soient libérés dans l'environnement.

Au lieu de cela, rapportez vos appareils dans un point de collecte officiel spécialement dédié à la récupération et au recyclage des appareils électriques et électroniques, mis à disposition gratuitement par votre commune, municipalité, revendeur, ou chez Miele. Vous êtes légalement responsable de la suppression des éventuelles données à caractère personnel figurant sur l'ancien appareil à éliminer. Vous êtes dans l'obligation de retirer, sans les détruire, les piles et accumulateurs usagés non fixés à votre appareil, ainsi que les lampes qui peuvent être retirées sans être endommagées. Rappelez-les dans un point de collecte spécialement dédié à leur élimination, où ils peuvent être remis gratuitement. Veillez, en attendant l'évacuation de l'appareil, à tenir celui-ci hors de portée des enfants.

Économisez de l'énergie ...

- Lieu d'installation** L'appareil de froid doit refroidir plus souvent à des températures ambiantes plus élevées et utilise plus d'énergie dans le processus. Par conséquent :
- Placez l'appareil de froid dans une pièce bien ventilée.
 - Éloignez l'appareil de froid d'une source de chaleur (résistance, cuisinière).
 - Protégez l'appareil de froid de la lumière directe du soleil.
 - Veillez à ce que la température ambiante idéale se situe autour de 20 °C.
 - Maintenez les ouvertures d'aération libres et enlevez régulièrement la poussière des ouvertures d'aération.
- Régler la température** Plus la température réglée est basse, plus la consommation d'énergie est élevée. Les réglages suivants sont conseillés :
- Zone de congélation -18 °C
- Utilisation** La consommation d'énergie est augmentée par l'apport de chaleur et la circulation d'air entravée. Par conséquent :
- N'ouvrez jamais la ou les portes de l'appareil plus longtemps que nécessaire. Un bon rangement des aliments aide à s'orienter.
 - Refermez bien la/les porte(s) de l'appareil après ouverture.
 - Laissez refroidir les aliments chauds et les boissons avant de les ranger dans l'appareil de froid.
 - Rangez les aliments bien emballés ou bien couverts.
 - Ne surchargez pas les compartiments, afin que l'air puisse circuler.
 - Conservez l'agencement des tiroirs et des tablettes de la sortie d'usine.
 - Vérifiez lors de la mise en réfrigération des aliments que les fentes du ventilateur ne sont pas recouvertes.
 - Respectez une distance de 25 mm entre l'arrière de l'appareil et le mur.

Installation

Lieu d'installation

 Risque d'incendie et de dommages provoqué par des appareils dégageant de la chaleur.

Les appareils qui dégagent de la chaleur peuvent s'enflammer et l'appareil de froid peut prendre feu.

Le câble d'alimentation secteur ne doit pas entrer en contact avec des sources de chaleur.

Ne placez pas d'appareils dégageant de la chaleur, tels que des mini-four, des cuisinières doubles ou des grille-pain, sur l'appareil de froid.

 Risque d'incendie et de dommages provoqué par des flammes non recouvertes.

Les flammes non recouvertes peuvent mettre le feu à l'appareil de froid.

Maintenez éloigné l'appareil de froid des flammes non recouvertes, par ex. une bougie.

 Risque d'incendie et de dommages en cas d'installation incorrecte.

Si la prise et le câble d'alimentation secteur sont en contact avec l'arrière de l'appareil de froid, les vibrations peuvent endommager la prise et le câble d'alimentation secteur et provoquer un court-circuit.

Les prises ou les câbles d'alimentation secteur ne doivent pas entrer en contact avec l'appareil de froid.

Les câbles d'alimentation secteur ne doivent pas être coincés ou endommagés.

Ne pas brancher d'autres appareils sur les prises situées au dos de cet appareil de froid.

Ne pas placer ou utiliser de multiprises, de barres de distribution ou d'autres appareils électroniques (par ex. transformateurs halogènes) dans la zone arrière.

Choisissez une pièce peu humide que vous pouvez aérer facilement.

Le sol du lieu d'installation doit être horizontal et plat et doit avoir la même hauteur que le sol environnant.

 Risque de dommages dû à un taux d'humidité élevé.

Lorsque l'air est très humide, de la condensation peut se former sur les surfaces extérieures de l'appareil de froid.

Cette eau de condensation peut entraîner la formation de corrosion sur les parois extérieures de l'appareil.

Nous recommandons d'installer l'appareil de froid dans une pièce sèche et/ou climatisée et suffisamment aérée.

Une fois l'installation/l'encastrement effectué(e), assurez-vous que la/les porte(s) de l'appareil ferme(nt) correctement, et que l'appareil de froid a été correctement installé/encasté. Il est impératif de respecter les consignes concernant les fentes d'aération et d'évacuation d'air.

La classe climatique est indiquée sur la plaque signalétique apposée à l'intérieur de l'appareil de froid.

Classe climatique	Température ambiante
SN	10 à 32 °C
N	16 à 32 °C
ST	16 à 38 °C
T	16 à 43 °C
SN-ST	10 à 38 °C
SN-T	10 à 43 °C

Le bon fonctionnement est garanti lorsqu'un congélateur de classe climatique SN est utilisé à des températures ambiantes plus froides (jusqu'à -15 °C).

Au moment de choisir le lieu d'installation, gardez à l'esprit que la consommation d'énergie de l'appareil de froid augmente lorsqu'il est à proximité immédiate d'un chauffage, d'une cuisinière ou de toute autre source de chaleur. Évitez toute exposition directe au soleil. Des températures ambiantes plus élevées augmentent la consommation d'énergie, car le compresseur fonctionne plus longtemps.

Classe climatique

Cet appareil de froid est prévu pour une classe climatique (température ambiante) précise dont il faut respecter les limites.

Une température ambiante plus basse augmente la durée d'arrêt du compresseur. Cela peut provoquer une augmentation de la température à l'intérieur de l'appareil de froid et provoquer des dommages.

Installation

Exigences en matière d'aération et d'évacuation d'air

⚠ Risque d'incendie et d'endommagement dû à une ventilation insuffisante.

Si l'appareil de froid n'est pas suffisamment ventilé, le compresseur se met en marche plus fréquemment et fonctionne pendant de longues périodes. Cela entraîne une augmentation de la consommation d'énergie et de la température de fonctionnement du compresseur. Il peut en résulter des dommages sur l'appareil de froid. Vérifiez que l'appareil de froid soit suffisamment aéré et ventilé :

Respectez impérativement les consignes concernant les fentes d'aération et d'évacuation d'air.

Les ouvertures d'aération et d'évacuation d'air ne doivent être ni couvertes, ni obstruées.

Nettoyez régulièrement les zones de ventilation de la poussière et de la saleté.

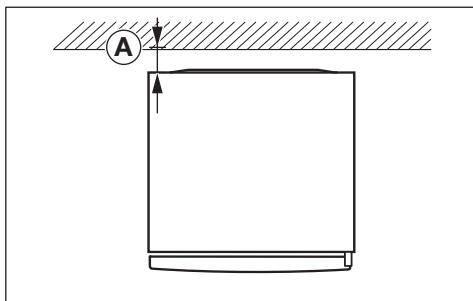

La consommation d'énergie a été déterminée avec une distance \textcircled{A} = 25 mm entre l'arrière de l'appareil et le mur. Si la distance par rapport au mur est inférieure à 25 mm, la fonctionnalité de l'appareil de froid est maintenue, mais la consommation d'énergie augmente légèrement. De même, si la température ambiante est élevée, de la condensation peut se former.

L'air présent sur la paroi arrière de l'appareil de froid a tendance à se réchauffer. C'est pourquoi il faut garantir un guidage parfait de l'air (voir la section "Dimensions de l'appareil").

Installation de plusieurs appareils de froid côte-à-côte

⚠ Risque de dommages dû à la condensation sur les parois extérieures de l'appareil.

Lorsque le taux d'humidité est élevé, de la condensation peut s'accumuler entre les parois extérieures des appareils et peut engendrer une corrosion.

Ne placez **pas directement** d'appareil de froid à côté d'autres appareils de froid.

Un espace d'au moins 70 mm doit être maintenu entre les appareils de froid.

Installation côte à côte (selon le modèle)

Votre congélateur peut être placé à gauche d'un autre réfrigérateur, car il est équipé d'un chauffage intégré dans la paroi latérale droite (voir section "Dimensions de l'appareil").

Le réfrigérateur doit également être équipé d'un chauffage intégré dans la paroi latérale gauche.

Conseil : Merci de vous renseigner auprès de votre revendeur pour savoir quelle combinaison est possible avec votre appareil de froid.

Selon le modèle, un kit de montage côte à côte est fourni avec le congélateur. Les instructions de montage décrivent comment installer les appareils de froid les uns à côté des autres.

 Effectuez le montage côte à côte conformément aux instructions de montage (voir QR code).



M.-Nr. 12196150

Changement de charnière de porte

 Risque de dommages corporels et matériels en raison du poids élevé de la porte.

Si le changement du sens d'ouverture est effectué par une seule personne, il réside un risque élevé de dommages corporels et matériels.

Ne modifiez le sens d'ouverture qu'avec l'aide d'une deuxième personne.

 Risque d'endommagement des composants électriques.

Des composants conducteurs de courant se trouvent sur la charnière de la porte (selon le modèle).

Débranchez la prise avant de procéder au changement de la charnière de porte.

 Effectuez le changement de charnière de porte conformément aux instructions de montage (voir QR code).



M.-Nr. 12083770

Commande de la notice de montage imprimée

Vous pouvez commander gratuitement une notice de montage imprimée auprès de Miele.

Vous trouverez toutes les coordonnées de Miele à la fin de ce document. Indiquez la référence du modèle et le numéro de fabrication inscrits sur la plaque signalétique.

Installation de l'appareil de froid

 Risque de dommages corporels et matériels provoqué par le basculement de l'appareil.

Si l'appareil de froid est placé par une seule personne, il existe un risque élevé de dommages corporels et matériels.

Faites appel impérativement à une deuxième personne pour installer l'appareil de froid.

Installation

⚠ Risque de dommages en cognant la porte de l'appareil.

La porte de l'appareil peut toucher le mur et par conséquent l'endommager.

Protégez la porte de l'appareil contre les coups à l'aide de patins de protection en feutre disposés sur le mur.

⚠ Risque de dégâts matériels au sol.

Le déplacement de l'appareil de froid peut entraîner des dommages sur le sol.

Déplacez l'appareil avec précaution sur des sols fragiles.

Pour une installation plus facile, des poignées de transport se trouvent en haut à l'arrière de l'appareil de froid et des roulettes de transport en bas de l'appareil (selon le modèle).

Installez l'appareil de froid uniquement lorsqu'il est vide.

- Raccordez l'appareil de froid au réseau électrique, comme indiqué au chapitre "Raccordement électrique".
- Déplacez l'appareil de froid avec précaution jusqu'au lieu d'installation prévu.
- Installez l'appareil de froid en tenant compte de la distance nécessaire entre l'arrière de l'appareil et le mur.

Ajuster l'appareil de froid

⚠ Risque de dommages et de blessures en cas de basculement ou de chute de l'appareil de froid.

Si le pied d'ajustage supplémentaire sur le support palier inférieur n'est pas bien placé au sol, la porte de l'appareil peut tomber ou l'appareil de froid peut basculer.

Dévisser systématiquement le pied d'ajustage avec la clé à fourche jusqu'à ce que ce dernier repose sur le sol.

Puis continuez à dévisser le pied ajustable sur un quart de tour supplémentaire.

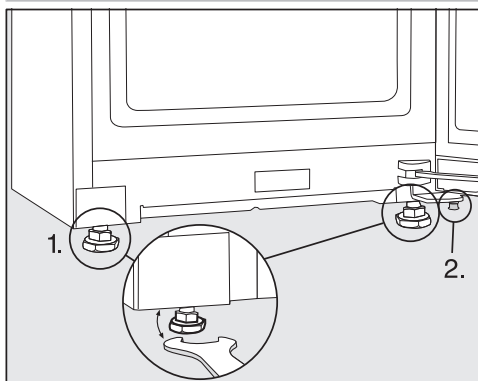

- Mettez l'appareil de froid à niveau à l'aide d'un niveau à bulle et de la clé plate fournie et soutenez la porte de l'appareil.
1. Réglez les pieds de réglage avant.
 2. Dévissez le pied de réglage supplémentaire jusqu'à ce qu'il repose sur le sol. Puis continuez à dévisser le pied ajustable sur un quart de tour supplémentaire.

Intégration de l'appareil de froid dans le linéaire de cuisine

L'appareil de froid peut être entouré d'armoires de cuisine.

La consommation d'énergie a été déterminée avec une distance de 25 mm entre l'arrière de l'appareil et le mur. Si la distance par rapport au mur est inférieure à 25 mm, la fonctionnalité de l'appareil de froid est maintenue, mais la consommation d'énergie augmente légèrement. De même, si la température ambiante est élevée, de la condensation peut se former.

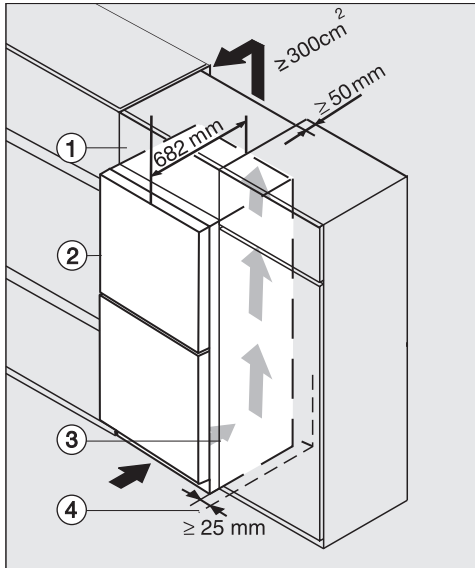

Appareil de froid avec façade en verre
K(S)/FN(S)/KFN 4xxx X **noir obs./mat, bb, brws, bs, grgr**

- ① Surmeuble
- ② Appareil de froid, profondeur de porte = 82 mm
- ③ Armoire de cuisine
- ④ Distance par rapport au mur

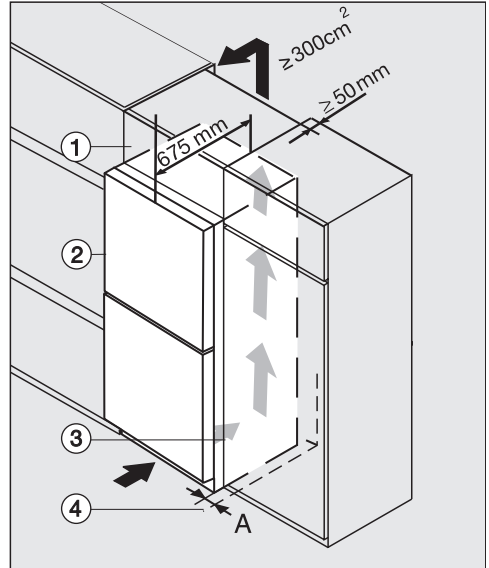

K(S)/FN(S)/KFN 4xxx X **inox/cs, ws, bst, el**

- ① Surmeuble
 - ② Appareil de froid, profondeur de porte = 75 mm
 - ③ Armoire de cuisine
 - ④ Distance par rapport au mur
- A** = 25 mm (avec poignée encastrée)/
60 mm (avec poignée)

Installation

 Risque d'incendie et d'endommagement dû à une ventilation insuffisante.

Si l'appareil de froid n'est pas suffisamment ventilé, le compresseur se met en marche plus fréquemment et fonctionne pendant de longues périodes. Cela entraîne une augmentation de la consommation d'énergie et de la température de fonctionnement du compresseur. Il peut en résulter des dommages sur l'appareil de froid.

Vérifiez que l'appareil de froid soit suffisamment aéré et ventilé :

Respectez impérativement les consignes concernant les fentes d'aération et d'évacuation d'air.

Les ouvertures d'aération et d'évacuation d'air ne doivent être ni couvertes, ni obstruées.

Nettoyez régulièrement les zones de ventilation de la poussière et de la saleté.

Plus les fentes d'aération et d'évacuation d'air sont grandes, moins le compresseur doit dépenser d'énergie.

- Placez l'appareil de froid à côté de l'armoire de cuisine.

- La façade de l'appareil doit dépasser d'au moins de la profondeur de porte par rapport à la façade de meuble. La porte de l'appareil peut ainsi s'ouvrir et se fermer sans problème.
- Lors de l'installation d'un appareil de froid à côté d'un mur ④, une distance (A) est requise côté charnières entre le mur ④ et l'appareil de froid ②.
- Pour ajuster l'appareil de froid à la hauteur du linéaire, il est possible d'installer un surmeuble ① au-dessus de l'appareil.

Un canal d'évacuation de 50 mm de profondeur doit être prévu sur toute la largeur du surmeuble.

Les ouvertures d'aération et d'évacuation d'air sous le plafond de la pièce doivent être d'au moins 300 cm² sur toute leur longueur afin que l'air réchauffé puisse être évacué sans difficulté.

Dimensions de l'appareil

Dimensions d'installation/Vue d'en haut

FNS 4382 ... ws, FNS 4382 ... el

Toutes les dimensions sont indiquées en mm.

Le bon fonctionnement de l'appareil de froid est garanti si les sections d'aération et de ventilation indiquées sont maintenues libres.

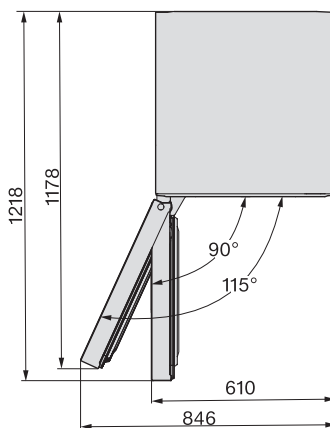
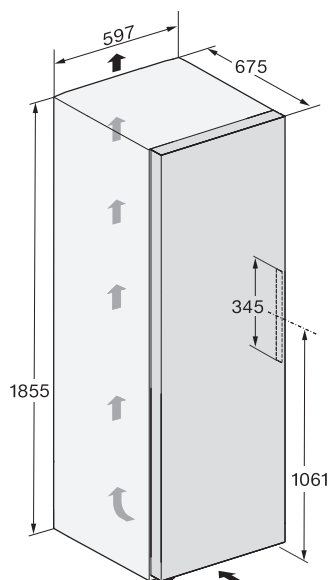

Installation

Raccordements

FNS 4382 ... ws, FNS 4382 ... el

Toutes les dimensions sont indiquées en mm.

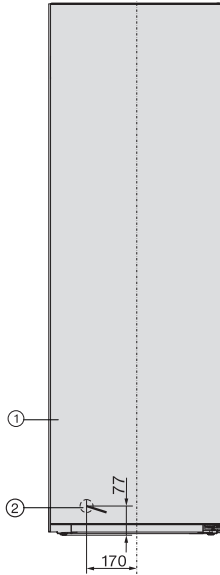

- ① Vue avant
- ② Câble d'alimentation secteur, longueur = 2'100 mm
Un câble d'alimentation secteur plus long est disponible auprès du service après-vente Miele.

Dimensions d'installation/Vue d'en haut

FNS 4382 ... ws + KS 4383 ... ws, FNS 4382 ... el + KS 4383 ... el

Pour plus d'informations, reportez-vous à la section "Installation de plusieurs appareils de froid – Installation côte à côte" de ce chapitre et aux instructions de montage fournies avec le kit de montage côte à côte.

Toutes les dimensions sont indiquées en mm.

Le bon fonctionnement de l'appareil de froid est garanti si les sections d'aération et de ventilation indiquées sont maintenues libres.

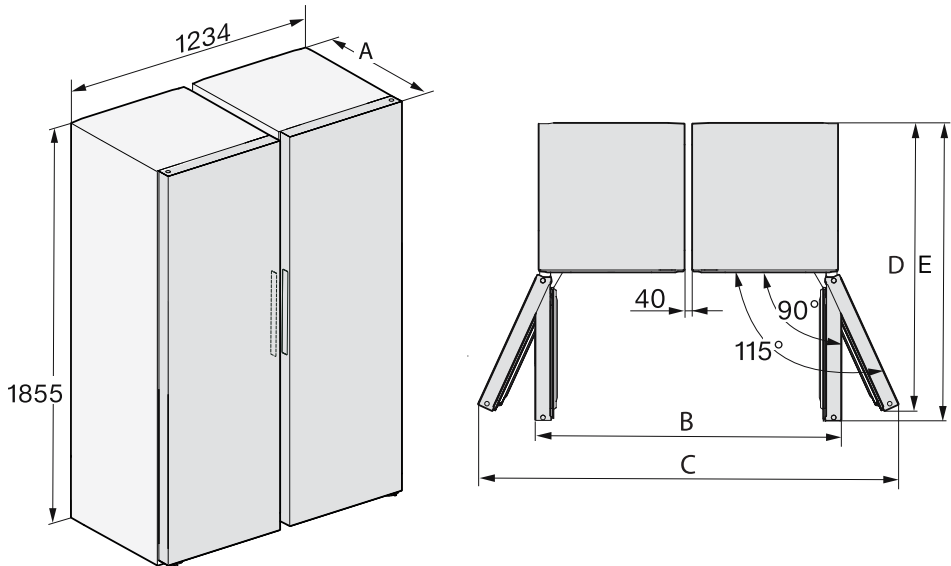

	A	B	C	D	E
FNS 4382 ... + KS 4383 ...	675	1'260	1'732	1'178	1'218

Installation

Dimensions d'installation/Vue d'en haut

FNS 4382 ... ws N, FNS 4382 ... el N

Toutes les dimensions sont indiquées en mm.

Le bon fonctionnement de l'appareil de froid est garanti si les sections d'aération et de ventilation indiquées sont maintenues libres.

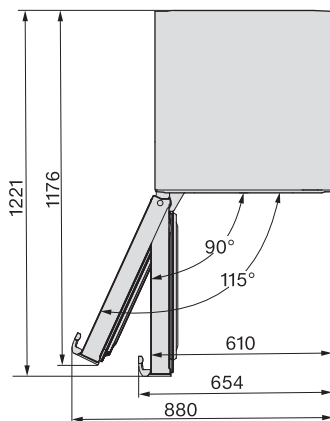
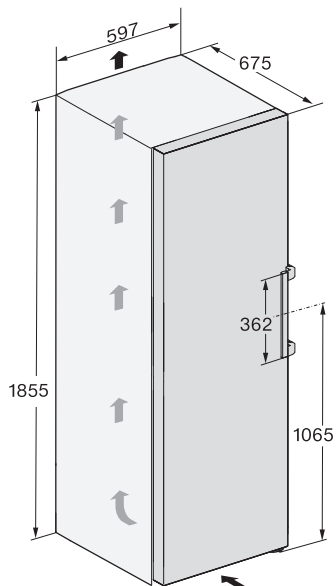

Raccordements

FNS 4382 ... ws N, FNS 4382 ... el N

Toutes les dimensions sont indiquées en mm.

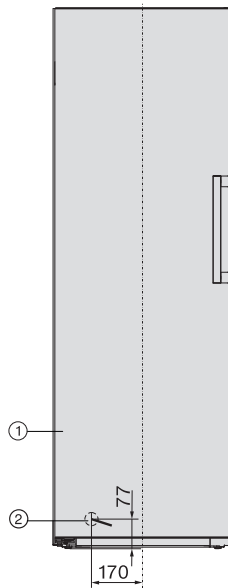

- ① Vue avant
- ② Câble d'alimentation secteur, longueur = 2'100 mm
Un câble d'alimentation secteur plus long est disponible auprès du service après-vente Miele.

Installation

Dimensions d'installation/Vue d'en haut

FNS 4382 ... ws N + KS 4383 ... ws N, FNS 4382 ... el N + KS 4383 ... el N

Pour plus d'informations, reportez-vous à la section "Installation de plusieurs appareils de froid – Installation côte à côte" de ce chapitre.

Toutes les dimensions sont indiquées en mm.

Le bon fonctionnement de l'appareil de froid est garanti si les sections d'aération et de ventilation indiquées sont maintenues libres.

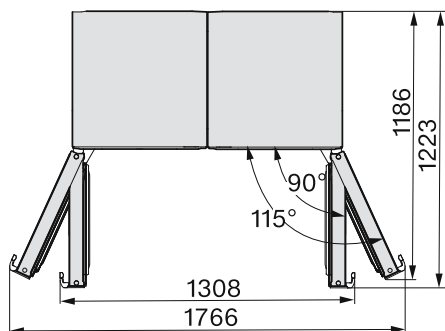
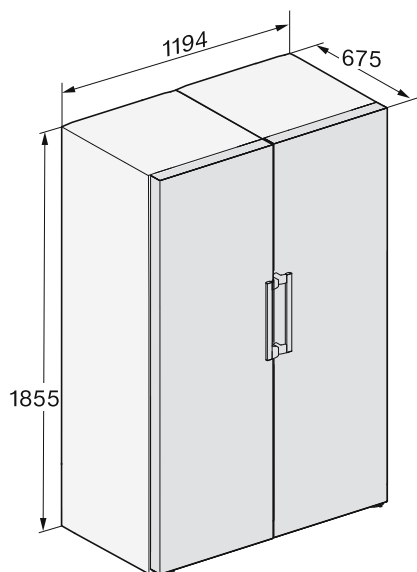

Dimensions d'installation/Vue d'en haut

FNS 4383 ... ws N, FNS 4383 ... el N

Toutes les dimensions sont indiquées en mm.

Le bon fonctionnement de l'appareil de froid est garanti si les sections d'aération et de ventilation indiquées sont maintenues libres.

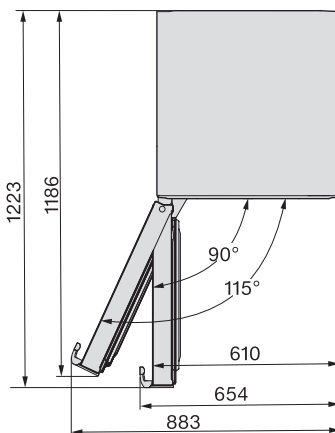
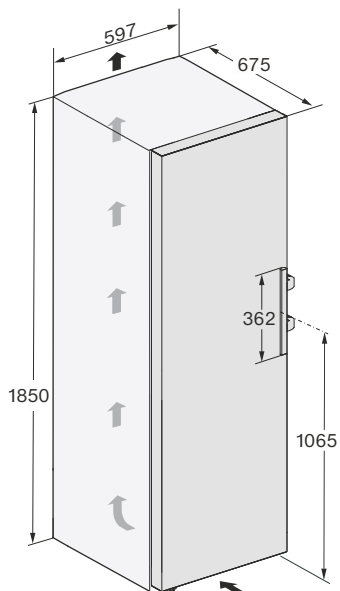

Installation

Raccordements

FNS 4382 ... ws N, FNS 4382 ... el N

Toutes les dimensions sont indiquées en mm.

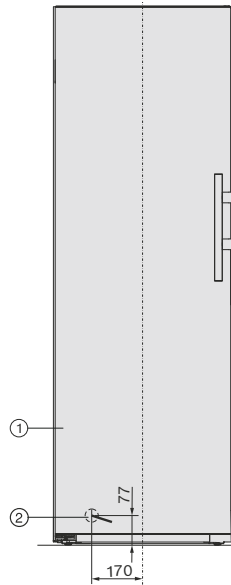

- ① Vue avant
- ② Câble d'alimentation secteur, longueur = 2'100 mm
Un câble d'alimentation secteur plus long est disponible auprès du service après-vente Miele.

Dimensions d'installation/Vue d'en haut

FNS 4383 ... ws N + KS 4384 ... ws N, FNS 4383 ... el N + KS 4384 ... el N

Pour plus d'informations, reportez-vous à la section "Installation de plusieurs appareils de froid – Installation côte à côte" de ce chapitre.

Toutes les dimensions sont indiquées en mm.

Le bon fonctionnement de l'appareil de froid est garanti si les sections d'aération et de ventilation indiquées sont maintenues libres.

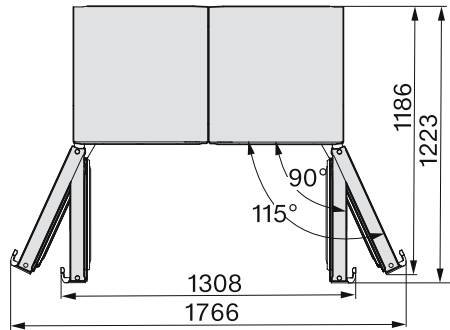
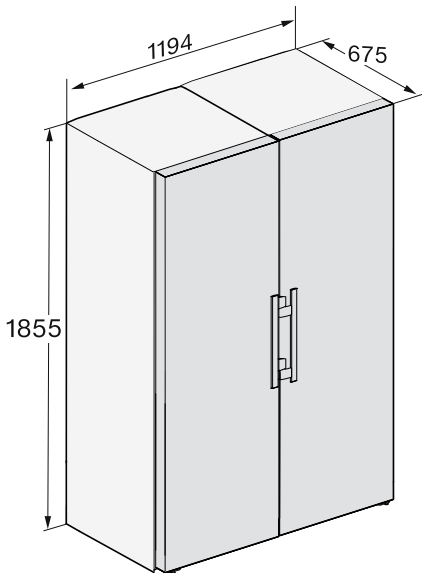

Installation

Branchement électrique

L'appareil de froid doit exclusivement être raccordé à une prise de courant avec contact de protection à l'aide du câble d'alimentation joint.

Installez l'appareil de froid de sorte que la prise soit facilement accessible. Si la prise n'est pas facilement accessible, vérifiez qu'un dispositif de sectionnement de chacun des pôles est prévu sur l'installation.

⚠ Risque d'incendie en cas de surchauffe.

Le fonctionnement de l'appareil de froid sur des multiprises et des rallonges peut entraîner une surcharge des câbles.

Pour des raisons de sécurité, n'utilisez pas de rallonge ni de multiprises.

L'installation électrique doit satisfaire aux prescriptions en vigueur.

Pour des raisons de sécurité, nous recommandons l'utilisation d'un disjoncteur différentiel (RCD) du type  de l'installation domestique associée pour le raccordement électrique de l'appareil de froid.

Un câble d'alimentation réseau abîmé ne doit être remplacé que par un câble réseau spécial du même type (disponible auprès du SAV Miele). Pour des raisons de sécurité, seul un professionnel qualifié ou le SAV Miele doit se charger du remplacement.

Le mode d'emploi ou la plaque signalétique vous indique la puissance de raccordement et la protection électrique adaptée. Comparez ces informations avec les données du câble d'alimentation électrique sur place. En cas de doute, contactez un électricien professionnel.

Le fonctionnement temporaire ou permanent sur un système d'alimentation électrique autonome ou non synchrone au réseau (comme les réseaux autonomes, les systèmes de secours) est possible. La condition préalable au fonctionnement est que le système d'alimentation électrique corresponde aux spécifications de la norme EN 50160 ou similaire.

Les mesures de protection prévues dans l'installation domestique et dans ce produit Miele doivent également être assurées dans leur fonction et leur mode de fonctionnement en fonctionnement isolé ou en fonctionnement non synchrone au réseau ou être remplacées par des mesures équivalentes dans l'installation. Comme décrit, par exemple, dans la publication actuelle de VDE-AR-E 2510-2.

Raccorder l'appareil de froid

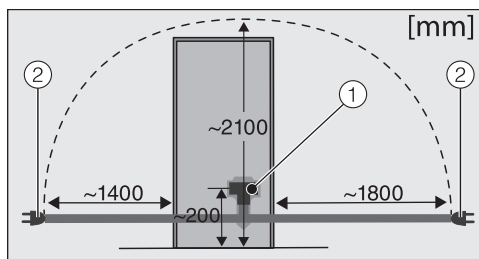

Dos de l'appareil de froid

- ① Fiche de l'appareil
- ② Prise de courant

■ Branchez la fiche de l'appareil.

Vérifiez que la fiche est correctement enfoncée.

■ Enfoncez bien la fiche de l'appareil dans la prise.

Votre appareil de froid est désormais raccordé.

Vue d'ensemble de l'appareil

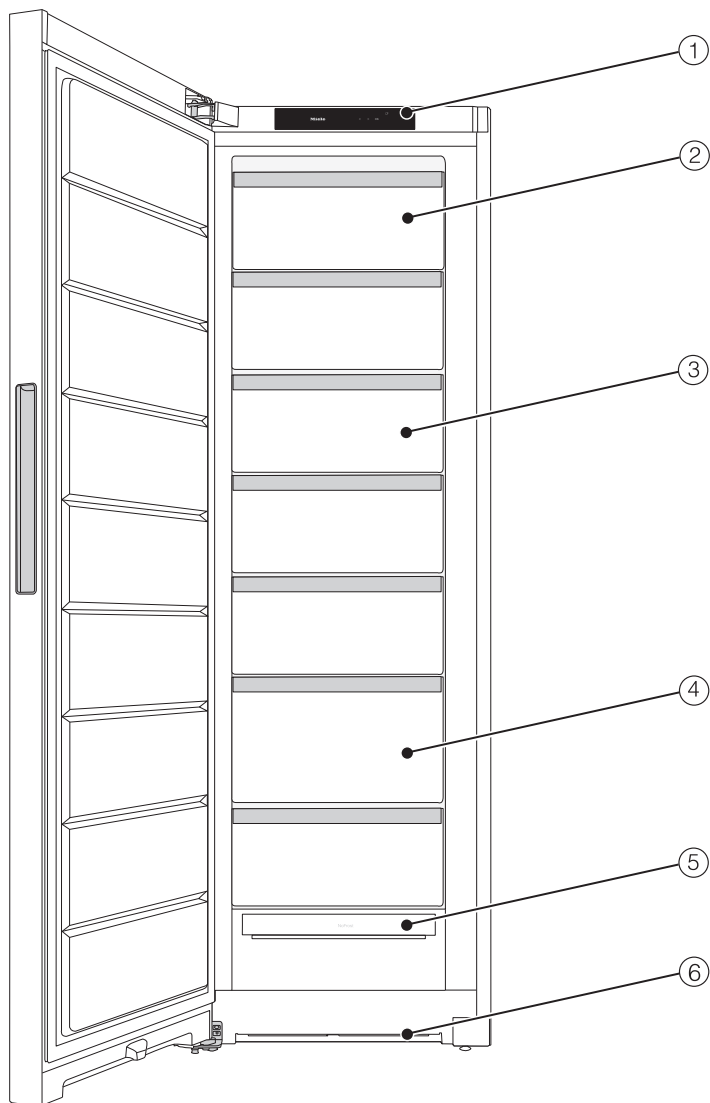

Cette illustration montre un modèle d'appareil à titre d'exemple.

Description de l'appareil

- ① Écran
- ② Tiroir de congélation inclinable
- ③ Tiroir de congélation
- ④ Tiroir de congélation XXLBox
- ⑤ Module NoFrost
- ⑥ Fente d'aération

Bandeau de commande avec écran d'accueil

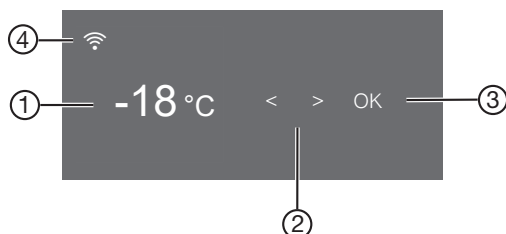









- ① Affichage de température pour la zone de congélation
- ② Touches sensibles pour sélectionner un réglage
- ③ Touche sensible *OK* pour confirmer une sélection et entrer dans le mode de réglage ⚙️
- ④ Affichage de l'état de la connexion (visible uniquement si la mise en réseau a été activée)

Mode de réglage ⚙️

Les fonctions suivantes peuvent être sélectionnées en mode de réglage et leurs paramètres peuvent être partiellement modifiés :

Symbole	Fonction	Réglage d'usine
	Activer ou désactiver la fonction mode Party (voir chapitre "Autres réglages")	Arrêt
	Activer ou désactiver la fonction de verrouillage (voir chapitre "Autres réglages")	(Arrêt)
	Activer ou désactiver la fonction mode Shabbat (voir chapitre "Autres réglages")	Arrêt
	Consulter la version du mode Shabbat	—
	Modifier le délai jusqu'au déclenchement de l'alarme de porte (voir chapitre "Autres réglages")	1:00

Description de l'appareil

	Configurer pour la première fois la fonction Miele@home, activer et désactiver la Wi-Fi ou réinitialiser la configuration réseau (voir chapitre “Autres réglages”)	APPLICA-TION
	Activer ou désactiver le bip touches	Activé
	Modifier les hauts-parleurs des signaux sonores et d’alarme ou les éteindre complètement (voir chapitre “Autres réglages”)	Activé /niveau 5
	Modifier la luminosité de l’écran (voir chapitre “Autres réglages”)	Niveau 4
	Modifier l’unité de température (°C Celsius ou F Fahrenheit)	°C
	Désactiver la fonction Expo (visible uniquement lorsqu’activée) (voir chapitre “Autres réglages”)	Arrêt
	Réinitialiser les réglages d’usine (voir chapitre “Autres réglages”)	—
	Récupérer des informations (référence du modèle et numéro de fabrication) sur votre appareil de froid (voir chapitre “Autres réglages”)	—

Arrangement intérieur

Basculer le tiroir supérieur

Le tiroir peut être incliné. Les aliments congelés sont ainsi plus faciles à retirer.

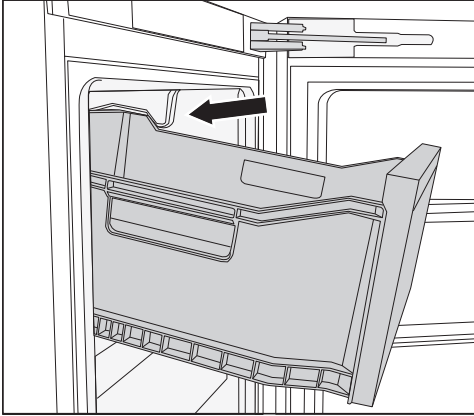

■ Sortez complètement le tiroir.

Le tiroir est sécurisé par des butées d'extraction et ne peut pas tomber.

Tiroir de congélation XXL Box

Le tiroir de congélation extra haut offre un volume plus important et donc de la place pour stocker des produits volumineux et hauts.

Aménagement flexible de la zone de congélation (VarioRoom)

Si vous souhaitez stocker des produits surgelés de grande taille tels qu'une dinde ou du gibier, vous pouvez retirer les tiroirs de congélation supérieurs et les tablettes en verre se trouvant entre les tiroirs de congélation. Il en résulte plus de volume et donc plus de place pour le stockage de produits congelés volumineux et hauts.

Accessoires fournis avec l'appareil

Bac à glaçons

Kit de montage côte à côte

selon le modèle

Kit pour montage côte à côte des deux appareils de froid.

Accessoires disponibles en option

Conçus spécialement pour l'appareil frigorifique, des accessoires et des produits de nettoyage et d'entretien sont disponibles dans le gamme de produits Miele.

Des produits spécialement adaptés à votre appareil de froid, par ex. des produits d'entretien pour appareils et des accessoires, sont disponibles dans le shop en ligne Miele, auprès du service après-vente Miele ou chez votre revendeur Miele.

Pour accéder au shop en ligne Miele, cliquez sur le QR code suivant :



Mise en marche et arrêt de l'appareil

Avant la première utilisation

- Retirez tous les matériaux d'emballage et les films de protection.
- Nettoyez l'intérieur de l'appareil et les accessoires.

Raccorder l'appareil de froid

- Raccordez l'appareil au réseau électrique, comme indiqué au chapitre "Branchement électrique".

L'écran affiche d'abord Miele, puis .

Mettre en marche l'appareil de froid

- Ouvrez la porte de l'appareil.
- Appuyez sur la touche sensitive *OK* du bandeau de commande.

L'appareil frigorifique commence à produire du froid.

Dès que la température de congélation réglée est atteinte, le symbole  s'éteint, l'affichage de température de la zone de congélation reste allumé en continu et le signal sonore s'éteint.

- Si le signal sonore vous dérange, appuyez sur *OK*.

Le signal sonore s'arrête.

L'appareil refroidit pour atteindre les températures pré réglées.



Attendez que la température ait suffisamment baissé dans la zone de congélation (-18 °C au minimum) pour y placer des aliments.

Arrêter l'appareil de froid

- Appuyez sur la touche sensitive *OK* du bandeau de commande.

 apparaît à l'écran.

- Effleurez *OK*.

- Appuyez sur le symbole  en faisant défiler le menu à l'aide de la touche sensitive .

- Effleurez *OK*.

 apparaît à l'écran.

Le refroidissement s'arrête.

Attention : l'appareil de froid n'est pas déconnecté du réseau lorsqu'il est éteint.

En cas d'absence prolongée

En cas d'arrêt prolongé de l'appareil de froid, de la moisissure risque de se former si la porte de l'appareil reste fermée et si l'appareil n'a pas été nettoyé.

Nettoyez impérativement l'appareil de froid avant une absence prolongée.

Si l'appareil de froid doit rester longtemps sans fonctionner, respectez les consignes suivantes :

- Arrêtez l'appareil de froid.
- Débranchez la fiche secteur de l'appareil ou désactivez le(s) disjoncteur(s) de l'installation électrique.
- Nettoyez l'appareil de froid et laissez- en les portes ouvertes afin d'aérer et éviter ainsi la formation de mauvaises odeurs.

Mise en marche et arrêt de l'appareil

Conditions pour la mise en réseau

Les conditions suivantes doivent être remplies pour la mise en réseau :

1. Un réseau domestique est disponible sur le lieu d'installation.
Munissez-vous du mot de passe du réseau Wi-Fi.
2. L'application Miele est installée sur un terminal mobile.
3. Vous disposez d'un compte utilisateur dans l'application Miele.

Application Miele

Vous pouvez télécharger gratuitement l'application Miele depuis l'Apple App Store® ou depuis Google Play Store™.

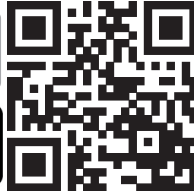

Première mise en réseau

- Effleurez *OK*.
- 🔔 apparaît à l'écran.
- Appuyez sur le symbole ⚙️ en faisant défiler le menu à l'aide de la touche sensitive < ou >.
- Effleurez *OK*.
- Appuyez sur le symbole @ en faisant défiler le menu à l'aide de la touche sensitive < ou >.
- Effleurez *OK*.
- Sélectionnez la méthode de connexion souhaitée à l'aide des touches sensibles < et > (APP ou WPS).
- Effleurez *OK*.

- **Pour quitter le mode Réglages** ⚙️, faites défiler à l'aide de la touche sensitive < ou > sur le symbole ↩️.
- Effleurez *OK*.
- Faire défiler à l'aide de la touche sensitive < ou > sur le symbole ↩️ et appuyez sur *OK*.

Une fois la connexion réussie, l'écran affiche 📶.

Si la connexion n'a pas pu être établie, ⊗ apparaît à l'écran.

Redémarrez le processus.

Effectuer un Scan & Connect

- Scannez le QR code.

Si vous avez installé l'application Miele et que vous possédez un compte utilisateur, vous serez directement dirigé vers la mise en réseau.

Si vous n'avez pas encore installé l'application Miele, vous serez dirigé vers l'Apple App Store® ou le Google Play Store™.

- Installez l'application Miele et créez un compte utilisateur.
- Scannez à nouveau le QR code.

L'application Miele vous guide dans l'installation.

(selon le modèle)



Utilisation

Choisir la température optimale

Le réglage correct de la température est crucial pour la durée de conservation des denrées alimentaires. Lorsque la température baisse, les processus de croissance des microorganismes ralentissent. La nourriture ne se détériore pas aussi rapidement.

Une température de **-18 °C** est nécessaire pour congeler des aliments frais. Cela permet de prolonger la durée de conservation des aliments et de préserver une qualité optimale.

Dès que la température dépasse -10 °C, la dégradation par les micro-organismes commence et les aliments se conservent moins longtemps. C'est pourquoi vous ne devez recongeler les aliments entièrement ou partiellement décongelés que lorsqu'ils ont été cuisinés (cuits ou rôtis). La plupart des micro-organismes sont détruits par les températures élevées.

La température à l'intérieur de l'appareil de froid augmente :

- selon la fréquence et la durée d'ouverture de la porte ;
- en fonction de la quantité d'aliments conservés ;
- avec la chaleur des produits venant d'être entreposés ;
- en fonction de la température ambiante de la pièce où est installé l'appareil de froid. L'appareil de froid est prévu pour une classe climatique précise (plage de température ambiante) dont il faut respecter les limites.

Avec une température constante de la zone de congélation de -18 °C et une hygiène appropriée, la durée maximale

de stockage des aliments peut être utilisée et le gaspillage de nourriture est évité.

Affichage de la température

En fonctionnement normal, l'écran affiche **la température la plus élevée de la zone de congélation** qui prévaut actuellement dans l'appareil de froid.

En fonction de la température ambiante et du réglage choisi, cela peut prendre quelques heures avant que la température souhaitée soit atteinte et reste affichée en permanence.

Régler la température

- Appuyez sur la touche sensitive **OK** du bandeau de commande.

L'écran affiche .

- Effleurez **OK**.
- Changez la température avec les touches sensibles **<** et **>**.
- Effleurez **OK**.

L'affichage de la température revient à la température réelle qui prévaut actuellement dans l'appareil de froid.

Possibilités de réglage

- Zone de congélation : de -15 à -28 °C

Alarme de température et de porte

 Risque sanitaire en raison de consommation d'aliments impropres à la consommation.

Si la température est remontée au-dessus du seuil des -18 °C pendant une durée prolongée, vos produits surgelés peuvent commencer à décongeler. Par conséquent, la durée de conservation est réduite.

Vérifiez que vos produits surgelés n'ont pas commencé à décongeler. Dans ce cas, consommez-les au plus vite ou faites-les cuire ou rôtir avant de les recongeler.

Alarme de température

L'appareil de froid est équipé d'une alarme de température pour éviter que la température dans la zone de congélation n'augmente sans que l'on s'en aperçoive.

Si la température de la zone de congélation dépasse une certaine plage de valeurs, le symbole  apparaît en rouge dans l'affichage de température.

De plus, un signal sonore retentit jusqu'à ce que l'état d'alarme se termine ou jusqu'à ce que le signal sonore soit interrompu.

C'est la température programmée qui détermine si l'appareil de froid considère une certaine température comme trop élevée.

Une alarme de température s'affiche avant une alarme de porte.

Le signal sonore et visuel se déclenche entre autres dans les cas suivants :

- lorsque vous allumez l'appareil de froid mais que la température dans une zone de température s'écarte trop de la température programmée ;
- lorsque trop d'air chaud pénètre à l'intérieur de l'appareil lorsque vous rangez ou sortez des aliments congelés ;
- lorsque vous congelez de grandes quantités d'aliments ;
- lorsque vous congelez des aliments encore chauds ;
- lorsqu'une panne de courant est survenue ;
- lorsque l'appareil de froid est défectueux.

Avant de désactiver l'alarme de température, il faut déterminer et éliminer la cause de l'alarme.



Si le signal sonore vous gêne, vous pouvez le désactiver avant qu'il ne s'arrête de lui-même.

■ Effleurez OK.

Le message d'avertissement a été confirmé :  s'éteint et le signal sonore s'arrête.



L'écran d'état s'affiche : dans l'affichage de température, la température la plus chaude jusqu'à présent dans l'appareil frigorifique clignote pendant env. une minute. Pour terminer, l'affichage de la température bascule sur la température actuelle.

Utilisation

Le signal sonore s'arrête. Dès que l'état critique est passé, le symbole   s'éteint.



Alarme de porte

L'appareil de froid est équipé d'une alarme de porte afin d'éviter une déperdition énergétique lorsque la porte est ouverte et pour protéger les aliments stockés des effets de la chaleur.

Si la porte de l'appareil reste ouverte de manière prolongée,   s'affichera dans l'affichage de température. En outre, un signal d'avertissement retentit.

Le délai jusqu'au déclenchement de l'alarme de porte peut être modifié.



Vous pouvez également désactiver l'alarme de porte (voir chapitre "Autres réglages").

Dès que la porte de l'appareil est refermée, le signal d'avertissement s'arrête et   s'éteint à l'affichage.

Arrêt prématuré de l'alarme de porte

Si le signal d'avertissement vous gêne, vous pouvez le désactiver avant qu'il ne s'arrête de lui-même.

■ Effleurez OK.

Le signal d'avertissement est désactivé et le symbole   s'éteint.

Si la porte de l'appareil n'est pas fermée, le signal d'avertissement se répète après trois minutes.

Utilisation de SuperFrost

SuperFrost

Lorsque la fonction SuperFrost  est activée, la **zone de congélation** atteint très rapidement la valeur la plus froide (en fonction de la température ambiante). L'appareil fonctionne à la puissance frigorifique maximale et la température baisse. Sélectionnez cette fonction avant de congeler des produits frais. Vos aliments congèleront rapidement et conserveront ainsi leur valeur nutritive, leur teneur en vitamines, leur aspect naturel et leur saveur.

Lorsque la fonction SuperFrost  est activée, l'appareil peut être plus bruyant.

La fonction SuperFrost doit être activée env. **6 heures avant** de déposer les produits à congeler. Si vous voulez utiliser la **capacité maximale de congélation**, la fonction SuperFrost  doit être activée **24 heures à l'avance**.

La fonction SuperFrost  se désactive automatiquement après 72 heures maximum. L'appareil de froid repasse à la puissance frigorifique normale. La durée jusqu'à la désactivation de la fonction dépend de la quantité d'aliments frais déposés.

Conseil : Pour économiser de l'énergie, vous pouvez désactiver vous-même la fonction SuperFrost dès que les aliments ou les boissons sont suffisamment froids.

Vous n'avez pas besoin d'activer la fonction SuperFrost

- si vous déposez dans l'appareil des produits déjà surgelés,
- si vous déposez 2 kg d'aliments maximum par jour.

Activer et désactiver la fonction SuperFrost ❄️

- Appuyez sur la touche sensitive *OK* du bandeau de commande.
- 🌡️ apparaît à l'écran.
- Effleurez *OK*.
- Appuyez sur le symbole ❄️ en faisant défiler le menu à l'aide de la touche sensitive <.
- Effleurez *OK*.

Lorsque la fonction SuperFrost ❄️ est **activée**, un point apparaît dans le coin supérieur droit de l'écran •.

- Faites défiler jusqu'à la valeur de température souhaitée en utilisant la touche sensitive > et appuyez sur *OK*.

Congélation et stockage d'aliments frais

Avant le stockage

- Si vous devez congeler plus de 2 kg de produits frais, activez la fonction SuperFrost ❄️ six heures avant de ranger les aliments.
- Si vous devez congeler une plus grande quantité de produits frais, activez la fonction SuperFrost ❄️ au moins 24 heures avant de ranger les aliments.

Les aliments déjà congelés disposeront ainsi d'une réserve de froid.

- Ne congelez que des produits frais et parfaitement sains !

Notez que certains aliments ne sont pas adaptés à la congélation. Il s'agit, par exemple, de légumes qui sont généralement consommés crus, comme la laitue ou les radis.

Conseil : Pour préserver la couleur, le goût, l'arôme et la vitamine C de vos légumes, blanchissez-les avant de les congeler. Pour ce faire, faites cuire vos légumes, portion par portion, à l'eau bouillante pendant deux à trois minutes. Puis sortez les légumes de l'eau bouillante et refroidissez-les rapidement sous l'eau froide. Pour finir, égouttez les légumes.

Emballer les aliments à congeler

- Portionnez les aliments à congeler.

Conseil : Pour éviter les brûlures de congélation, choisissez un emballage approprié (comme les boîtes de congélation).

Utilisation

- Faites sortir l'air de l'emballage et fermez bien le sachet.
- Inscrivez le contenu et la date de congélation sur l'emballage.

Ranger les aliments à congeler

 Risque de dommages dû à des charges trop lourdes.

Une charge trop lourde peut entraîner des dommages sur le tiroir de congélation.

Respectez toujours la charge maximale :

Tiroir de congélation inférieur = 11 kg

Tous les autres tiroirs de congélation = 19 kg

Les aliments à congeler ne doivent pas entrer en contact avec des aliments déjà congelés afin d'éviter que ces derniers ne commencent à décongeler.

- Veillez à ce que les emballages soient bien secs pour éviter une congélation en bloc.

Pour garantir que les aliments se congèlent rapidement à cœur, ne dépassez pas les tailles d'emballage suivantes :

- Fruits et légumes max. 1 kg
- Viande max. 2,5 kg

– Petite quantité de produits surgelés

Congelez les aliments dans le tiroir supérieur du congélateur.

- Placez les aliments congelés en contact avec la paroi arrière du tiroir pour qu'ils congèlent le plus rapidement possible à cœur.

– VarioRoom : quantité maximale d'aliments à congeler (voir plaque signalétique)

Si la ventilation de la zone de congélation n'est pas assurée, la capacité de refroidissement diminue et la consommation d'énergie augmente.

Ne retirez pas le tiroir de congélation du bas de l'appareil de froid.

Vérifiez lors de la mise en congélation que les fentes du ventilateur ne sont pas recouvertes.

Conseil : Si vous souhaitez placer des produits congelés plus volumineux, comme de la dinde ou du gibier, vous pouvez retirer des tiroirs de congélation individuels et agrandir ainsi l'espace au-dessus d'un tiroir.

Répartissez les aliments à congeler dans tous les tiroirs de congélation, mais **pas** dans le tiroir de congélation du bas.

- Placez les aliments congelés en contact avec la paroi arrière du tiroir pour qu'ils congèlent le plus rapidement possible à cœur.

Après congélation :

- Désactivez la fonction SuperFrost ❄.
- Déposez les aliments congelés dans les tiroirs de congélation et réinsérez les tiroirs.

Rafraîchissement rapide de boissons

Sortez les bouteilles que vous avez mises à rafraîchir dans la zone de congélation **au bout d'une heure maximum**. Sinon les bouteilles pourraient éclater.

Préparer les glaçons

- Remplissez le bac à glaçons aux trois quarts avec de l'eau et posez-le sur le fond du compartiment de congélation.
- Pour décoller le bac à glaçons, utilisez un objet émoussé, comme le manche d'une cuillère.

Conseil : Les glaçons se décollent facilement du bac si vous placez ce dernier quelques secondes sous l'eau courante.

Procéder à d'autres réglages

Explications relatives aux différents réglages



Dans ce qui suit, seuls les paramètres qui nécessitent des explications supplémentaires sont décrits.



En mode de réglage , l'alarme de la porte ou un autre message d'avertissement sont automatiquement bloqués.

Mode Party

Il est particulièrement recommandé d'enclencher la fonction Mode Party (fête)  lorsque vous souhaitez refroidir ou congeler de grandes quantités d'aliments qui viennent d'être entreposés.

Conseil : Activez la fonction Mode Party (fête)  environ quatre heures avant d'entreposer les aliments.



Lorsque le mode Party  est activé, la fonction SuperFrost  est automatiquement activée.

La fonction Mode Party  se désactive automatiquement au bout de 24 heures environ. Mais vous pouvez désactiver la fonction Mode Party  à tout moment de façon anticipée.

En cas de panne de courant, la fonction Mode Party (fête)  est désactivée.

Activer la fonction de verrouillage /

La fonction de verrouillage  activée protège contre l'arrêt involontaire de l'appareil de froid et contre les réglages involontaires effectués par des personnes non autorisées, par exemple des enfants.

■ En mode Réglages , faites défiler à l'aide de la touche sensitive < ou > jusqu'au symbole .

■ Effleurez OK.

Lorsque la fonction de verrouillage  est activée, un point apparaît dans le coin supérieur de l'écran •.

■ Fermez la porte de l'appareil. Ce n'est qu'alors que la fonction de verrouillage est activée .

Désactiver brièvement la fonction de verrouillage /

Si, par exemple, vous souhaitez régler la température, vous pouvez désactiver la fonction de verrouillage pendant une courte période :

■ Effleurez OK.

L'écran affiche .

■ Effleurez la touche sensitive OK pendant 6 secondes.

L'écran affiche .

■ Effleurez OK.

■ Procédez à présent aux réglages souhaités.

■ Effleurez OK.

En fermant la porte de l'appareil, vous réactivez la fonction de verrouillage .

Désactiver entièrement la fonction de verrouillage /

■ Effleurez OK.

L'écran affiche .

■ Effleurez la touche sensitive OK pendant 6 secondes.

L'écran affiche .

■ Appuyez sur le symbole  en faisant défiler le menu à l'aide de la touche sensitive < ou >.

Procéder à d'autres réglages

- Effleurez *OK*.
- Appuyez sur le symbole  en faisant défiler le menu à l'aide de la touche sensitive < ou >.
- Effleurez *OK*.

Lorsque la fonction de verrouillage est désactivée,  apparaît à l'écran.

Mode Shabbat

Cet appareil de froid dispose du mode Shabbat pour respecter les traditions religieuses.

Lorsque le mode Shabbat  est activé, cela est affiché sur l'écran d'accueil.

L'écran s'éteint au bout de trois secondes.

Lorsque le mode Shabbat  est activé, vous ne pouvez pas effectuer de réglage sur votre appareil de froid.

La signalisation sonore et visuelle étant désactivée, vous devez contrôler que la porte est bien fermée.

Le mode Shabbat  se désactive automatiquement au bout de 120 heures environ.

Si le mode Shabbat  est activé, les éléments suivants seront désactivés :

- tous les signaux sonores et visuels
- l'affichage de la température
- une connexion Wi-Fi active



Toutes les autres fonctions ayant été activées auparavant restent activées.

 Risque sanitaire en raison de consommation d'aliments impropres à la consommation.



Si une panne de courant survient pendant le mode Shabbat , les aliments peuvent être exposés à des températures élevées pendant un certain temps. Par conséquent, la durée de conservation est réduite.

Si une coupure de courant survient en mode Shabbat , contrôlez la qualité des aliments.

Activation du mode Shabbat

- En mode de réglage , faites défiler à l'aide de la touche sensitive < ou > jusqu'au symbole .

- Effleurez *OK*.

Lorsque la fonction mode Shabbat  est activée, un point apparaît dans le coin supérieur de l'écran .

L'écran s'éteint au bout de trois secondes.



- Fermez la porte de l'appareil.

Désactivation du mode Shabbat

- Effleurez la touche sensitive *OK*.

 apparaît à l'écran.

- Effleurez *OK*.

Lorsque la fonction mode Shabbat  est activée, un point apparaît dans le coin supérieur de l'écran .



- Effleurez *OK*.

Lorsque la fonction mode Shabbat  est désactivée, le point dans le coin supérieur de l'écran s'éteint.

Procéder à d'autres réglages

Modifier le délai jusqu'au déclenchement de l'alarme de porte

Vous pouvez régler la vitesse à laquelle l'alarme de la porte doit retentir après l'ouverture de la porte d'un appareil.

- En mode Réglages , faites défiler à l'aide de la touche sensitive < ou > jusqu'au symbole .
- Effleurez OK.
- Sélectionnez la durée souhaitée entre 30 secondes et 3 minutes : 30 secondes à l'aide des touches sensibles < et >.
- Effleurez OK.

Mise en réseau

Votre appareil de froid est équipé d'un module Wi-Fi intégré. Le module Wi-Fi permet la connexion réseau à votre réseau domestique et l'utilisation de l'application Miele sur un terminal mobile.

Une fois votre appareil de froid connecté via Wi-Fi, la connexion est automatiquement rétablie à chaque allumage.

Assurez-vous que le signal de votre réseau Wi-Fi est suffisamment fort sur le lieu d'installation de votre appareil de froid.

En connectant l'appareil de froid à votre réseau Wi-Fi, la consommation d'énergie augmente, même si l'appareil est arrêté.

Smart Extras via l'application Miele*



La mise en réseau via l'application Miele vous permet d'accéder à de nombreuses options intelligentes, entre autres :

- appeler des informations sur l'état,
- profiter de fonctions supplémentaires utiles,
- maintenir l'appareil de froid à la pointe du développement Miele par le biais de mises à jour logicielles.

Vous trouverez plus de détails sur les Smart Extras sur le site Internet de Miele, dans l'App Store® d'Apple ou dans le Google Play Store™.

* Offre numérique supplémentaire de Miele & Cie. KG. Les fonctionnalités peuvent varier selon le modèle et le pays. Vous devez accepter les conditions générales de vente et les informations sur la protection des données pour les produits et services numériques de Miele dans l'application Miele. Miele se réserve le droit de modifier ou d'interrompre les offres numériques à tout moment.

Première mise en réseau

- Effleurez OK.
-  apparaît à l'écran.
- Appuyez sur le symbole  en faisant défiler le menu à l'aide de la touche sensitive < ou >.
- Effleurez OK.
- Appuyez sur le symbole  en faisant défiler le menu à l'aide de la touche sensitive < ou >.
- Effleurez OK.

Procéder à d'autres réglages

- Sélectionnez la méthode de connexion souhaitée à l'aide des touches sensibles < et > (APP ou WPS).
- Effleurez *OK*.
- **Pour quitter le mode Réglages** ⚙️, faites défiler à l'aide de la touche sensible < ou > sur le symbole ↩.
- Effleurez *OK*.
- Faire défiler à l'aide de la touche sensible < ou > sur le symbole ↩ et appuyez sur *OK*.

Une fois la connexion réussie, l'écran affiche 📶.

Si la connexion n'a pas pu être établie, ⊗ apparaît à l'écran.

Redémarrez le processus.

Désactivation de la connexion Wi-Fi

- Effleurez *OK*.
- 📶 apparaît à l'écran.
- Appuyez sur le symbole ⚙️ en faisant défiler le menu à l'aide de la touche sensible < ou >.
- Effleurez *OK*.
- Appuyez sur le symbole @ en faisant défiler le menu à l'aide de la touche sensible < ou >.
- Effleurez *OK*.

Lorsque le Wi-Fi est désactivé, le symbole 📶 apparaît à l'écran.

- **Pour quitter le mode Réglages** ⚙️, faites défiler à l'aide de la touche sensible < ou > sur le symbole ↩.
- Effleurez *OK*.
- Faire défiler à l'aide de la touche sensible < ou > sur le symbole ↩ et appuyez sur *OK*.

Activation de la connexion Wi-Fi

- Effleurez *OK*.
- 📶 apparaît à l'écran.
- Appuyez sur le symbole ⚙️ en faisant défiler le menu à l'aide de la touche sensible < ou >.
- Effleurez *OK*.
- Appuyez sur le symbole @ en faisant défiler le menu à l'aide de la touche sensible < ou >.
- Effleurez *OK*.
- Faire défiler à l'aide de la touche sensible < ou > sur le symbole ↩ et appuyez sur *OK*.

Lorsque le Wi-Fi est activé, le symbole 📶 et un point apparaissent dans le coin supérieur de l'écran •.





- **Pour quitter le mode Réglages** ⚙️, faites défiler à l'aide de la touche sensible < ou > sur le symbole ↩.
- Effleurez *OK*.
- Faire défiler à l'aide de la touche sensible < ou > sur le symbole ↩ et appuyez sur *OK*.

Si la connexion Wi-Fi est activée, le symbole 📶 apparaît sur l'écran.

Réinitialisation de la configuration du réseau

- Effleurez *OK*.
- 📶 apparaît à l'écran.
- Appuyez sur le symbole ⚙️ en faisant défiler le menu à l'aide de la touche sensible < ou >.
- Effleurez *OK*.
- Appuyez sur le symbole @ en faisant défiler le menu à l'aide de la touche sensible < ou >.
- Effleurez *OK*.

Procéder à d'autres réglages



- Appuyez sur le symbole  en faisant défiler le menu à l'aide de la touche sensitive >.
- Effleurez OK.
- Appuyez sur le symbole X en faisant défiler le menu à l'aide de la touche sensitive >.
- Effleurez OK.
- **Pour quitter le mode Réglages** , faites défiler à l'aide de la touche sensitive < ou > sur le symbole .
- Effleurez OK.
- Faire défiler à l'aide de la touche sensitive < ou > sur le symbole  et appuyez sur OK.

Tous les réglages effectués et les valeurs saisies pour Miele@home sont ré-initialisés.

La connexion Wi-Fi a été désactivée,  s'éteint sur l'écran.

Modifier le volume des signaux d'avertissement et sonores /



Vous pouvez modifier le volume des signaux d'avertissement et sonores (par ex. pour une alarme de porte ou un message d'anomalie). Vous pouvez également désactiver les signaux d'avertissement et sonores si vous vous sentez perturbé.

- En mode Réglages , faites défiler à l'aide de la touche sensitive < ou > jusqu'au symbole .
- Effleurez OK.
- Sélectionnez le volume souhaité des signaux d'avertissement et sonores à l'aide des touches sensibles < et >.
- Effleurez OK.

Lorsque les signaux d'avertissement et sonores sont désactivés,  apparaît.

Modifier la luminosité de l'écran



Vous pouvez régler la luminosité de l'écran pour l'adapter aux conditions d'éclairage de votre environnement.

- En mode Réglages , faites défiler à l'aide de la touche sensitive < ou > jusqu'au symbole .
- Effleurez OK.
- Sélectionnez la luminosité souhaitée de l'écran à l'aide des touches sensibles < et >.
- Effleurez OK.

Désactiver le mode Expo

Le mode Expo  permet aux revendeurs de présenter l'appareil de froid sans activer la production de froid. Ce réglage n'a aucune utilité pour les particuliers.



Si le mode Expo a été activé à l'usine, l'affichage suivant apparaît après la mise en marche de l'appareil de froid .

- Appuyez sur la touche sensitive OK du bandeau de commande.
- Miele apparaît d'abord à l'écran, puis l'écran d'accueil s'affiche.
- Effleurez OK.
- En mode Réglages , faites défiler à l'aide de la touche sensitive < ou > jusqu'au symbole .
- Effleurez OK.

Après l'arrêt du mode Expo , l'appareil de froid s'arrête et doit être remis en marche.

Réinitialiser les réglages d'usine

Tous les réglages de l'appareil de froid sont remis aux réglages d'usine (pour les réglages, voir le chapitre "Description de l'appareil").

- En mode Réglages , faites défiler à l'aide de la touche sensitive < ou > jusqu'au symbole .
- Effleurez OK.
- Appuyez sur le symbole  en faisant défiler le menu à l'aide de la touche sensitive >.
- Effleurez OK.

L'appareil de froid s'arrête et doit être remis en marche.

Informations

Les données de l'appareil (référence du modèle et numéro de fabrication) s'affichent à l'écran.

Conservez ces données d'appareil :

- pour l'intégration de l'appareil de froid dans votre réseau Wi-Fi (voir chapitre "Autres réglages", paragraphe "Miele@home") (selon modèle) ;
- pour signaler une anomalie au service après-vente Miele (voir chapitre "Service après-vente Miele") ;
- pour la consultation d'informations auprès de la base de données EPREL (voir chapitre "Service après-vente").

Nettoyage et entretien

La plaque signalétique apposée à l'intérieur de l'appareil de froid ne doit pas être enlevée. Elle vous sera utile en cas de panne.

Veuillez vous assurer que l'eau ne pénètre pas dans l'électronique.

 Risque de dommages en cas de pénétration d'humidité.

La vapeur d'un nettoyeur vapeur peut endommager les plastiques et les composants électriques.

N'utilisez pas de nettoyeur à vapeur pour le nettoyage de l'appareil de froid.

Dégivrage

L'appareil frigorifique est équipé du système "NoFrost" grâce auquel il dégivre automatiquement.

L'humidité présente dans l'enceinte se dépose sur l'évaporateur, dégivre automatiquement de temps à autre et s'évapore.

Grâce au dégivrage automatique, la glace ne s'accumule jamais dans l'appareil. Ce système n'entraîne en aucun cas la décongélation des aliments stockés dans l'appareil.

Conseils concernant les détergents

A l'intérieur de l'appareil, n'utilisez que des produits de nettoyage et d'entretien qui ne présentent aucun risque pour les aliments.

Pour éviter d'endommager les surfaces, **ne les nettoyez pas** avec :

- des produits nettoyants à base de soude, d'ammoniaque, d'acide ou de chlorure
- des détergents anticalcaires
- des détergents abrasifs comme la poudre, la crème à récurer ou les pierres à nettoyer
- des détergents contenant des solvants
- des nettoyeurs inox
- des nettoyeurs pour lave-vaisselle
- des décapants pour four
- des nettoyeurs pour le verre
- des éponges abrasives ou des brosses dures comme des grattoirs
- des gommes détachantes
- des racloirs à lame aiguisée

Pour le nettoyage, nous vous conseillons d'utiliser une éponge propre avec de l'eau tiède additionnée d'un peu de produit vaisselle.

Préparer l'appareil de froid au nettoyage

- Arrêtez l'appareil de froid.
 apparaît à l'écran et le système de refroidissement est désactivé.
- Sortez les aliments de l'appareil de froid et conservez-les dans un endroit frais.
- Retirez les accessoires qui peuvent être retirés pour le nettoyage (voir la section "Enlever et démonter les accessoires pour les nettoyer").

Nettoyer l'intérieur de l'appareil

Nettoyez l'appareil régulièrement, au moins une fois par mois.

Si les salissures ne sont pas nettoyées rapidement, elles peuvent s'incruster avec le temps.

Les surfaces sont susceptibles de se décolorer ou de s'altérer.

Il est préférable d'éliminer immédiatement les salissures.

- Nettoyez l'**intérieur** à l'aide d'une éponge propre, d'eau tiède et d'un peu de liquide vaisselle.
- Rincez ensuite à l'eau claire, puis séchez le tout avec un chiffon doux.
- Pour assurer une ventilation suffisante de l'appareil de froid et éviter la formation d'odeurs, laissez l'appareil de froid ouvert pendant une courte période.

Nettoyer les accessoires à la main ou au lave-vaisselle

Les pièces suivantes doivent **uniquement** être lavées à la main :

- tous les tiroirs

Les éléments suivants sont **adaptés au lave-vaisselle** :

⚠ Risque de dommages dû aux températures élevées du lave-vaisselle.

Des éléments de l'appareil peuvent devenir inutilisables lors du nettoyage au lave-vaisselle à plus de 55 °C ; ils peuvent par ex. se déformer.

Pour les pièces lavables en machine, sélectionnez uniquement des programmes dont la température maximale est de 55 °C .

Les pièces en matière synthétique risquent, dans le lave-vaisselle, de se colorer au contact de colorants naturels contenus p. ex. dans les carottes, les tomates ou le ketchup. Ce phénomène de coloration n'affecte aucunement la qualité des pièces.

- le bac à glaçons

Retirer et démonter les accessoires pour le nettoyage

Retrait des tiroirs

- Sortez le tiroir jusqu'à la butée.

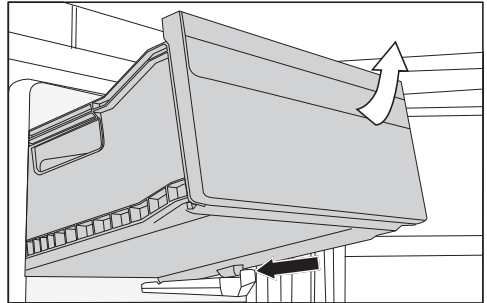

- Soulevez l'avant du tiroir, puis retirez-le.

Insérer les tiroirs

- Placez le tiroir en biais dans l'appareil de froid.
- Abaissez le tiroir et insérez-le.

Nettoyage et entretien

Nettoyage de la façade et des parois latérales

Des dépôts déjà incrustés sont plus difficiles voire impossibles à retirer. Les surfaces sont susceptibles de se décolorer ou de s'altérer.

Nous vous conseillons d'éliminer les salissures présentes sur la façade et les parois latérales le plus vite possible.

Toutes les surfaces sont sensibles aux rayures et risquent de se tacher ou de s'altérer au contact de produits de nettoyage inappropriés.

Veuillez consulter la section "Conseils pour l'entretien" au début du présent chapitre.

- Nettoyez les surfaces avec un carré vaisselle propre, du produit vaisselle et de l'eau chaude. Vous pouvez également utiliser un chiffon propre en microfibrés.
- Rincez ensuite à l'eau claire, puis séchez le tout avec un chiffon doux.

Nettoyer le joint de porte

 Risque de dommages dû à un nettoyage incorrect.

Si un corps gras est appliqué sur le joint de porte, il risque de devenir poreux.

N'appliquez aucun corps gras sur le joint de porte.

- Nettoyez régulièrement le joint de porte à l'eau claire et séchez-le ensuite avec un torchon.

Nettoyage des ouvertures d'aération et des prises d'air

- Nettoyez régulièrement les ouvertures d'aération à l'aide d'un pinceau ou de l'aspirateur (utilisez pour ce faire par ex. la brosse à meubles des aspirateurs Miele).

Après le nettoyage

- Remettez toutes les pièces en place dans l'appareil de froid.
- Remettez l'appareil de froid en marche le cas échéant.

L'appareil de froid recommence à produire du froid.

- Activez la fonction SuperFrost ❄ et laissez-la fonctionner pendant un certain temps, afin que la zone de congélation descende rapidement en température.
- Remettez les tiroirs et les aliments en place dans la zone de congélation dès que la température y est suffisamment basse.
- Activez la fonction SuperFrost ❄ dès qu'une température constante d'au moins -18 °C s'est établie dans la zone de congélation.
- Fermez la porte de l'appareil.

Vous pouvez remédier vous-même à la plupart des pannes et anomalies. Dans bon nombre de cas, vous économiserez ainsi du temps et de l'argent car vous n'aurez pas besoin de contacter le service après-vente.

Sur www.miele.ch/fr/support/customer-assistance vous trouverez des informations supplémentaires sur la manière de remédier vous-même aux pannes.



Afin d'empêcher toute déperdition de froid, évitez autant que possible d'ouvrir l'appareil frigorifique avant que la panne ne soit réparée.

Problèmes généraux liés à l'appareil

Problème	Cause et dépannage
L'appareil de froid ne refroidit pas.	L'appareil de froid n'est pas allumé. ■ Allumez l'appareil de froid.
	La fiche d'alimentation n'est pas correctement insérée dans la prise de courant ou la fiche de l'appareil n'est pas correctement insérée dans la prise de l'appareil. ■ Branchez la fiche d'alimentation dans la prise de courant et la fiche de l'appareil dans la prise de l'appareil.
	Le(s) fusible(s) de l'installation domestique a/ont disjoncté. Il est possible que l'appareil de froid, la tension domestique ou un autre appareil soit défectueux. ■ Contactez un électricien professionnel ou le service après-vente Miele.
Le compresseur fonctionne en permanence.	Il ne s'agit pas d'une anomalie. Pour économiser de l'énergie, le dispositif de réfrigération tourne au ralenti lorsque les besoins sont moindres. La durée de fonctionnement du compresseur augmente en conséquence.
Le compresseur se met en route de plus en plus souvent et de plus en plus longtemps, la température à l'intérieur de l'appareil de froid est trop basse.	Les portes de l'appareil ont été fréquemment ouvertes. Ou de grandes quantités d'aliments ont été stockées. ■ N'ouvrez les portes de l'appareil que lorsque c'est nécessaire et refermez-les aussi vite que possible.
	Les portes de l'appareil ne se ferment pas complètement. La température de l'appareil de froid baisse.





Correction des problèmes

Problème	Cause et dépannage
	<p>■ Contrôlez la fixation des portes de l'appareil et, le cas échéant, réglez les portes de l'appareil à l'aide des vis dans les charnières.</p> <p>Les portes de l'appareil ne sont pas correctement fermées. Si une couche épaisse de glace s'est déjà formée, la puissance frigorifique diminue, ce qui fait augmenter la consommation d'énergie.</p> <p>■ Fermez toujours complètement les portes de l'appareil.</p> <p>■ Dégivrez l'appareil de froid si besoin et nettoyez-le.</p> <p>La température ambiante est trop élevée. Plus la température ambiante est élevée, plus le compresseur fonctionne longtemps.</p> <p>■ Suivez les indications du chapitre "Installation", section "Lieu d'installation".</p> <p>Les ouvertures d'aération sont obstruées ou poussiéreuses.</p> <p>■ Ne pas couvrir les ouvertures d'aération.</p> <p>■ Dépoussiérer régulièrement les ouvertures d'aération.</p> <p>Pour les appareils encastrables : l'appareil de froid n'a pas été correctement encastré dans la niche d'encastrement.</p> <p>■ Installez l'appareil de froid conformément aux instructions figurant dans le manuel d'installation ci-joint.</p>
<p>La température à l'intérieur de l'appareil de froid est réglée à une valeur trop basse.</p>	<p>La température à l'intérieur de l'appareil de froid est réglée à un niveau trop bas.</p> <p>■ Corrigez le réglage de la température.</p> <p>Une grande quantité d'aliments a été congelée en une seule fois.</p> <p>■ Respectez les consignes du chapitre "Utilisation", section "Congeler et stocker des aliments frais".</p> <p>La fonction SuperFrost ❄️ est encore activée.</p> <p>■ Pour économiser de l'énergie, désactivez la fonction SuperFrost ❄️ vous-même avant qu'elle ne se désactive automatiquement.</p>





Correction des problèmes

Problème	Cause et dépannage
<p>La température dans l'appareil de froid est trop élevée. Les aliments congelés (selon le modèle) risquent de décongeler.</p>	<p>Il ne s'agit pas d'une anomalie. La température réglée est trop élevée.</p> <ul style="list-style-type: none"> ■ Corrigez le réglage de la température. ■ Vérifiez à nouveau la température au bout de 24 heures. <p>La température ambiante est inférieure à la température admise pour cet appareil de froid. Lorsque la température ambiante est trop basse, le compresseur se met en marche plus rarement. La température de l'appareil de froid augmente.</p> <ul style="list-style-type: none"> ■ Suivez les indications du chapitre "Installation", section "Lieu d'installation". ■ Augmentez la température ambiante.
<p>L'appareil de froid est givré ou de l'eau de condensation se forme à l'intérieur de l'appareil. La porte de l'appareil ne ferme pas correctement.</p>	<p>Le joint de porte a glissé de la rainure.</p> <ul style="list-style-type: none"> ■ Vérifiez si le joint de porte est bien calé dans la rainure. <p>Le joint de porte est endommagé.</p> <ul style="list-style-type: none"> ■ Vérifiez si le joint de porte est endommagé.
<p>Le joint de porte est endommagé ou doit être remplacé.</p>	<p>Le joint de porte peut être remplacé sans outil.</p> <ul style="list-style-type: none"> ■ Remplacez le joint de porte. Il est disponible auprès d'un revendeur ou du service après-vente.
<p>Il est impossible de décoller les produits congelés.</p>	<p>L'emballage des aliments n'était pas sec lorsqu'ils ont été entreposés.</p> <ul style="list-style-type: none"> ■ Détachez les produits à l'aide d'un objet émoussé, par exemple le manche d'une cuillère.











Correction des problèmes

Problème	Cause et dépannage
Aucun signal sonore ne retentit, bien que la porte de l'appareil soit restée longtemps ouverte.	<p>Il ne s'agit pas d'une anomalie. Le signal d'avertissement a été désactivé dans le mode Réglages. Si vous souhaitez réactiver l'alarme sonore :</p> <ul style="list-style-type: none">■ Effleurez <i>OK</i>. <p> apparaît à l'écran.</p> <ul style="list-style-type: none">■ Appuyez sur le symbole  en faisant défiler le menu à l'aide de la touche sensitive < ou >.■ Effleurez <i>OK</i>.■ Appuyez sur le symbole  en faisant défiler le menu à l'aide de la touche sensitive < ou >.■ Effleurez <i>OK</i>.■ Sélectionnez le volume souhaité des signaux d'avertissement et sonores à l'aide des touches sensibles < et >.■ Effleurez <i>OK</i>. <p>Lorsque les signaux d'avertissement et sonores sont activés,  apparaît.</p>





Messages à l'écran

Message	Cause et dépannage
L'écran affiche , l'appareil ne produit pas de froid bien que la commande de l'appareil continue de fonctionner.	<p>Le mode expo est activé.</p> <ul style="list-style-type: none">■ Effleurez <i>OK</i>. <p>Miele apparaît d'abord à l'écran, puis l'écran d'accueil s'affiche.</p> <ul style="list-style-type: none">■ Effleurez <i>OK</i>.■ En mode Réglages , faites défiler à l'aide de la touche sensitive < ou > jusqu'au symbole .■ Effleurez <i>OK</i>. <p>Après l'arrêt du mode Expo , l'appareil de froid s'arrête et doit être remis en marche.</p>



Correction des problèmes

Message	Cause et dépannage
<p>L'écran n'affiche rien. Il est noir.</p>	<p>Le mode Shabbat  est activé.</p> <ul style="list-style-type: none"> ■ Effleurez <i>OK</i>. <p> apparaît à l'écran.</p> <ul style="list-style-type: none"> ■ Effleurez <i>OK</i>. <p>Lorsque la fonction mode Shabbat  est activée, un point apparaît dans le coin supérieur de l'écran .</p> <ul style="list-style-type: none"> ■ Effleurez <i>OK</i>. <p>Lorsque la fonction mode Shabbat  est désactivée, le point dans le coin supérieur de l'écran s'éteint.</p>
<p>Le symbole  s'allume à l'écran et il est impossible d'utiliser l'appareil de froid.</p>	<p>La fonction de verrouillage est activée.</p> <ul style="list-style-type: none"> ■ Déverrouillez brièvement l'appareil de froid ou désactivez complètement la fonction de verrouillage.
<p>  s'allume à l'écran et un signal d'avertissement retentit.</p>	<p>L'alarme de porte a été activée.</p> <ul style="list-style-type: none"> ■ Appuyez sur <i>OK</i>. <p>Le signal d'avertissement est désactivé et le symbole   s'éteint.</p> <ul style="list-style-type: none"> ■ Fermez la porte de l'appareil.

Correction des problèmes

Message	Cause et dépannage
  s'allume en rouge dans l'affichage de température, et un signal sonore retentit.	<p>L'alarme de température a été activée ; la zone de congélation est plus chaude ou froide que la température réglée.</p> <p>Voici quelques causes possibles :</p> <ul style="list-style-type: none">– La porte de l'appareil a été souvent ouverte.– Une grande quantité d'aliments a été congelée sans que la fonction SuperFrost n'ait été activée.– Il y a eu une panne de courant prolongée (coupure de courant).– L'appareil de froid est défectueux. <p>■ Effleurez <i>OK</i>.</p> <p>Le message d'avertissement a été confirmé :   s'éteint et le signal sonore s'arrête.</p> <p>A l'écran, la température la plus chaude qui régnait jusqu'à présent dans l'appareil clignote pendant env. 1 minute. Pour terminer, l'affichage de la température bascule sur la température actuelle.</p> <p>Vous pouvez quitter l'affichage de température clignotant :</p> <p>■ Effleurez <i>OK</i>.</p> <p>L'indication de la température la plus chaude s'efface. La température effective régnant ponctuellement dans la zone de congélation réapparaît ensuite à l'affichage.</p> <p>■ Remédiez à l'état d'alarme.</p> <p>■ Selon la température, vérifiez si les aliments sont déjà partiellement, voire entièrement décongelés. Si tel est le cas, faites cuire ou rôtir les aliments avant de les recongeler.</p>

Correction des problèmes

Message	Cause et dépannage
<p> s'allume à l'écran et un signal d'alarme retentit.</p>	<p>Une panne de courant est indiquée : au cours des heures ou des jours qui ont suivi la panne de courant, la température de la cave à vin a beaucoup trop augmenté.</p> <ul style="list-style-type: none">■ Effleurez <i>OK</i>. <p> disparaît à l'écran et le signal sonore s'arrête.</p> <p>À l'écran, la température la plus chaude qui régnait jusqu'à présent dans la cave à vin clignote pendant environ une minute. Pour terminer, l'affichage de la température bascule sur la température actuelle.</p> <p>Vous pouvez quitter l'affichage de température clignotant :</p> <ul style="list-style-type: none">■ Effleurez <i>OK</i>. <p>L'indication de la température la plus chaude s'efface. Ensuite, l'écran affiche à nouveau la température réelle du moment qui règne dans la cave à vin.</p> <ul style="list-style-type: none">■ Remédiez à l'état d'alarme.

Correction des problèmes

Message	Cause et dépannage
⚠ s'allume à l'écran et un code d'erreur F avec des chiffres peut apparaître. En outre, un signal sonore retentit.	<p>Une anomalie est survenue.</p> <ul style="list-style-type: none">■ Désactivez le signal d'avertissement en effleurant OK à l'écran.■ Appelez le service après-vente. <p>Pour identifier l'anomalie, le service après-vente a besoin du code d'anomalie affiché, de la référence du modèle et du numéro de fabrication de votre appareil de froid. Vous pouvez afficher directement ces informations i :</p> <ul style="list-style-type: none">■ Effleurez OK. <p>Les caractéristiques nécessaires de l'appareil s'affichent à l'écran.</p> <ul style="list-style-type: none">■ Effleurez OK.■ Pour éteindre l'appareil de froid, appuyez sur le symbole ⏻ en faisant défiler le menu à l'aide de la touche sensitive < ou >.■ Pour quitter l'affichage, appuyez sur le symbole ↩ en faisant défiler le menu à l'aide de la touche sensitive < ou >.■ Effleurez OK.
	<p>Une anomalie s'affiche : cet affichage est prioritaire et interrompt immédiatement tous les réglages que vous êtes en train d'effectuer.</p> <p>Une anomalie s'affiche en priorité avant une alarme de porte et/ou de température.</p>

Origines des bruits

L'appareil de froid produit différents bruits pendant son fonctionnement. Lorsque la puissance frigorifique est faible, l'appareil de froid fonctionne en économisant de l'énergie, mais plus longtemps. Le volume est plus faible. Une forte puissance de refroidissement permet de refroidir les aliments plus rapidement. Le volume est plus fort.

Correction des problèmes

Bruits normaux	Quelle est la cause de ces bruits ?
Soufflement, sifflement	Le fluide frigorigène est injecté dans le circuit de refroidissement.
Bulles, gargouillis, clapotis	Le fluide frigorigène s'écoule dans les tuyaux.
Bourdonnement	L'appareil de froid refroidit.
Clic	Le thermostat met en marche ou arrête le compresseur.
Bourdonnement, bruissement	Le ventilateur fonctionne. L'ouvre-porte automatique (selon le modèle) ouvre ou ferme la porte de l'appareil.
Craquement	Le matériau de l'appareil de froid se dilate.
Cliquetis	Les vannes ou les clapets sont actifs.
Bourdonnement (appareils de froid avec réservoir d'eau)	L'eau est pompée du réservoir d'eau.
Succion (appareils de froid avec amortisseur de fermeture de porte)	La porte de l'appareil avec amortisseur de fermeture de porte est ouverte ou fermée.
N'oubliez pas qu'il n'est pas possible d'éviter les bruits de compresseur et d'arrivée du fluide dans le circuit de refroidissement.	

Correction des problèmes

Bruits	Cause et dépannage
Vibration, claquement et cliquetis	L'appareil de froid n'est pas droit. Ajustez l'appareil de froid à l'aide d'un niveau à bulle. Utilisez pour ce faire les pieds réglables (selon le modèle) situés sous l'appareil de froid. Pour les appareils encastrables : à partir d'une niche d'encastrement de 140 cm, insérez les rails de stabilisation fournis sur la face inférieure du socle de l'appareil.
	L'appareil de froid touche des meubles avoisinants ou d'autres appareils. Éloignez l'appareil de froid des meubles.
	Des tiroirs, paniers ou tablettes vacillent ou sont coincés. Contrôlez les pièces amovibles et replacez-les correctement.
	Des bouteilles ou récipients se touchent. Déplacez légèrement les bouteilles ou récipients afin qu'ils ne se touchent plus.
	Le support du câble de transport (selon le modèle) se trouve encore au dos de l'appareil. Retirez le support du câble de transport.

Sur www.miele.com/service, vous trouverez des informations relatives à l'aide au dépannage et les pièces de rechange Miele.

Contact en cas d'anomalies

En cas d'anomalies auxquelles vous n'arrivez pas à remédier vous-même, veuillez vous adresser, par exemple, à votre revendeur Miele ou au SAV Miele.

Vous pouvez réserver une intervention du SAV Miele en ligne, sur www.miele.com/service.

Les coordonnées du service après-vente Miele figurent en fin de notice.

Veillez indiquer au SAV la référence du modèle et le numéro de série (N° fab./SN/N°). Vous trouverez ces deux informations sur la plaque signalétique à l'intérieur de l'appareil de froid ou, selon le modèle, dans le mode de réglage sous Informations **i**.

Base de données EPREL

Depuis le 1er mars 2021, des informations sur l'étiquetage énergétique et les exigences d'écoconception seront disponibles dans la base de données européenne sur les produits (EPREL). Pour accéder à la base de données sur les produits, utilisez le lien <https://eprel.ec.europa.eu/>. Vous serez invité(e) à saisir la référence du modèle.

Vous trouverez la référence du modèle sur la plaque signalétique à l'intérieur de l'appareil de froid ou, selon le modèle, dans le mode de réglage sous Informations **i**.

Klasse/Class Classe/Clase		Ap-Typ/AP-Type AP-Type/AP-Tipo	Bruttinhalt/Gross Capacity Volume Brut/Capacità Bruta	Gefriervermögen/Freezing Capacity Pouvoir de Congel/Capac. Congeladora
SN-ST			XXXX I	
Nutzhalt Ges / K / G / WEIN / KALT NetCapacity Tot / R / F / WINE / CHILL Volume Utile To / R / C / Capac. Util Tot / F / C / WINE / CHILL				R600a: XXg

Garantie

La durée de garantie est de 2 ans.

Pour de plus amples informations, veuillez consulter les conditions de garantie fournies.

Informations

Déclaration de conformité

Par la présente, Miele déclare que ce réfrigérateur congélateur est conforme à la directive 2014/53/UE.

Le texte intégral de la déclaration de conformité UE est disponible à l'une des adresses suivantes :

- Produits, Téléchargements, sur www.miele.ch/fr
- Service après-vente, Demande d'informations, Modes d'emploi, sur <https://miele.ch/manual> en saisissant le nom du produit ou la référence

Bande de fréquence du module Wi-Fi	2'4000 GHz–2'4835 GHz
------------------------------------	-----------------------

Puissance d'émission maximale du module Wi-Fi	< 100 mW
-----------------------------------------------	----------

Droits d'auteur et licences

Miele utilise son propre logiciel ou un logiciel tiers non couvert par une licence open source, pour faire fonctionner et contrôler le module de communication. Le présent logiciel/les composants de logiciel sont soumis à des droits d'auteur. Les droits d'auteur détenus par Miele et des tiers doivent être respectés.

Ce module de communication contient également des composants logiciels intégrés dans l'appareil et distribués sous licence open source. Vous pouvez consulter les composants open source inclus ainsi que les avis de droit d'auteur correspondants, les copies des conditions de licence applicables et toute autre information localement via IP et un navigateur web ([http:\[s\]//<Adresse IP>/Licenses](http://[s]//<Adresse IP>/Licenses)). Les dispositions de responsabilité et de garantie des conditions de licence open source qui y figurent ne s'appliquent qu'à l'égard des ayants droit respectifs.

Miele AG

Limmatstrasse 4
8957 Spreitenbach

Miele SA

Sous-Riette 23
1023 Crissier

Tél. 0848 848 048
www.miele.ch/contact

www.miele.ch

FNS 4382 ..., FNS 4383 ...

fr-CH

M.-Nr. 12 544 250 / 03 / 002