









Οδηγίες χρήσης Ψυγείο



Διαβάστε **οπωσδήποτε** τις οδηγίες χρήσης και τοποθέτησης πριν από την τοποθέτηση, εγκατάσταση και θέση σε λειτουργία. Έτσι προστατεύετε τον εαυτό σας αλλά και τη συσκευή από οποιαδήποτε βλάβη.

Πίνακας περιεχομένων

Υποδείξεις ασφαλείας.....	5
Η συμβολή σας στην προστασία του περιβάλλοντος.....	18
Εγκατάσταση	19
Χώρος τοποθέτησης	19
Συνδυασμοί side-by-side.....	20
Ζώνη κλίματος.....	20
Αερισμός και εξαερισμός.....	21
Πόρτα επίπλου	21
Οριζόντια και κάθετη διάσταση διάκενου	21
– Βάρος της πόρτας επίπλου.....	22
Διαστάσεις εντοιχισμού.....	23
Εντοιχισμός σε κολονάτο ντουλάπι/Πλευρική όψη.....	23
Συνδέσεις και αερισμός και εξαερισμός	24
Περιορισμός γωνίας ανοίγματος της πόρτας συσκευής.....	25
Ρύθμιση της ελαστικότητας της πόρτας της συσκευής.....	25
Ηλεκτρική σύνδεση.....	26
Εξοικονόμηση ενέργειας	28
Περιγραφή συσκευής	30
Αρχική οθόνη.....	32
Κατανόηση της αρχής χειρισμού	32
Λειτουργία ρυθμίσεων 	33
Εσωτερική διαρρύθμιση.....	35
Μετακίνηση ραφιού πόρτας με μηχανισμό ρύθμισης ακριβείας.....	35
Μετατόπιση ραφιού πόρτας με μηχανισμό ρύθμισης ακριβείας	35
Μετατόπιση ραφιού πόρτας/ραφιού για μπουκάλια.....	35
Τοποθέτηση αυγοθηκών	36
Μετακίνηση ή αφαίρεση στηρίγματος μπουκαλιών.....	36
Αλλαγή θέσης ραφιών συντήρησης/ραφιών συντήρησης με φωτισμό	37
Αλλαγή θέσης του ραφιού για μπουκάλια (ανάλογα με το μοντέλο).....	37
Χρήση του ραφιού για μπουκάλια στη διαχωριστική πλάκα	38
Αφαίρεση και επανατοποθέτηση του κουτιού ταξινόμησης	38
Τοποθέτηση προσαρμογέων για ταψί.....	38
Μετατόπιση φίλτρου οσμών.....	39
Συνοδευτικά εξαρτήματα.....	39
Πρόσθετα εξαρτήματα.....	40
Ενεργοποίηση και απενεργοποίηση της συσκευής	42
Πριν από την πρώτη χρήση.....	42
Σύνδεση ψυγείου	42
Πλήρωση και τοποθέτηση του δοχείου νερού για τον υγραντήρα.....	42

Ενεργοποίηση ψυγείου	42
Απενεργοποίηση ψυγείου	42
Σε περίπτωση παρατεταμένης απουσίας λάβετε υπόψη τα εξής	43
Σωστή θερμοκρασία	44
Ένδειξη θερμοκρασίας	45
Ρύθμιση θερμοκρασίας	45
Πιθανές τιμές ρύθμισης	45
Χρήση εντατικής συντήρησης	47
Προγραμματισμός άλλων ρυθμίσεων	48
Επεξηγήσεις για τις εκάστοτε ρυθμίσεις	48
Λειτουργία «Πάρτι» 	48
Λειτουργία «Διακοπές» 	48
Ενεργοποίηση της λειτουργίας κλειδώματος  	49
Λειτουργία Sabbath 	50
Πληροφορίες για τη λειτουργία Sabbath i	50
Αλλαγή χρονικού διαστήματος έως την ενεργοποίηση του συναγερμού πόρτας 	51
Miele@home	51
Αλλαγή της έντασης των προειδοποιητικών και ηχητικών σημάτων   ...	53
Αλλαγή της φωτεινότητας οθόνης 	53
Απενεργοποίηση εκθεσιακής ρύθμισης 	54
Επαναφορά εργοστασιακών ρυθμίσεων 	54
Πληροφορίες i	54
Ένδειξη αλλαγής φίλτρου οσμών 	54
Λειτουργία καθαρισμού 	55
Συναγερμός πόρτας	56
Τοποθέτηση τροφίμων στη ζώνη συντήρησης	57
Διάφορα επίπεδα ψύξης	57
Ακατάλληλα για τη συντήρηση	58
Οδηγίες για την αγορά τροφίμων	58
Σωστή τοποθέτηση των τροφίμων	59
Τοποθέτηση τροφίμων στη ζώνη PerfectFresh Active	60
Ζώνη PerfectFresh Active	60
Συρτάρι υγρού κλίματος	61
Υγραντήρας (Humidifier )	62
Συρτάρι ξηρού κλίματος	64

Πίνακας περιεχομένων

Κατάψυξη και διατήρηση στην κατάψυξη	67
Τι συμβαίνει όταν καταψύχετε φρέσκα τρόφιμα;.....	67
Χρήση της κατάψυξης	67
Αποθήκευση έτοιμων κατεψυγμένων τροφίμων	67
Διαδικασία κατάψυξης φρέσκων τροφίμων	68
Χρόνος αποθήκευσης κατεψυγμένων τροφίμων	69
Ταχεία ψύξη ποτών και αναψυκτικών.....	69
Χρήση εξαρτημάτων	69
Πώς να φτιάξετε παγάκια.....	69
Απόψυξη συσκευής	70
Καθαρισμός και περιποίηση	72
Υποδείξεις για το καθαριστικό.....	72
Προετοιμασία του ψυγείου για καθαρισμό.....	73
Καθαρισμός εσωτερικού χώρου	73
Καθαρισμός εξαρτημάτων με το χέρι ή στο πλυντήριο πιάτων	74
Αφαίρεση, αποσυναρμολόγηση και καθαρισμός εξαρτημάτων	74
Καθαρισμός φλάντζας πόρτας.....	79
Καθαρισμός εγκάρσιων τομών αερισμού και εξαερισμού	79
Μετά τον καθαρισμό.....	80
Τι πρέπει να κάνετε, όταν	81
Ανάλυση αιτίας θορύβων	90
Service	91
Επικοινωνία σε περίπτωση βλάβης	91
Βάση δεδομένων EPREL	91
Εγγύηση	91
Δήλωση πιστότητας	92
Πνευματικά δικαιώματα και άδειες χρήσης	93

Αυτό το ψυγείο ανταποκρίνεται πλήρως στις ισχύουσες προδιαγραφές ασφαλείας. Ωστόσο, η ακατάλληλη χρήση ενδέχεται να προκαλέσει τραυματισμούς και υλικές ζημιές.

Διαβάστε τις οδηγίες χρήσης και τοποθέτησης προσεκτικά, πριν θέσετε σε λειτουργία το ψυγείο. Περιλαμβάνουν σημαντικές υποδείξεις για την τοποθέτηση, την ασφάλεια, τον χειρισμό και τη συντήρηση. Έτσι προστατεύετε εσάς αλλά και τη συσκευή από οποιαδήποτε βλάβη.

Σύμφωνα με το πρότυπο IEC 60335-1, η εταιρεία Miele τονίζει κατηγορηματικά ότι θα πρέπει οπωσδήποτε να διαβάζετε όλες τις διαθέσιμες πληροφορίες και να τηρείτε τις οδηγίες του κεφαλαίου για την τοποθέτηση του ψυγείου καθώς και τις υποδείξεις ασφαλείας.

Η Miele δεν μπορεί να θεωρηθεί υπεύθυνη για βλάβες που προκύπτουν από τη μη τήρηση αυτών των υποδείξεων.

Φυλάσσετε τις οδηγίες χρήσης και τοποθέτησης και παραδώστε τις σε ενδεχόμενο επόμενο ιδιοκτήτη της συσκευής.

Χρήση σύμφωνα με τους κανονισμούς

► Η συσκευή αυτή είναι κατασκευασμένη μόνο για οικιακή χρήση ή για παρόμοια χρήση σε άλλους χώρους, όπως π.χ.

- σε μαγαζιά, γραφεία και άλλους εργασιακούς χώρους
- σε αγροκτήματα
- από πελάτες σε καλοκαιρινά ενοικιαζόμενα διαμερίσματα ή παρόμοιες εξοχικές εγκαταστάσεις.

Η συσκευή αυτή δεν προορίζεται για χρήση σε εξωτερικούς χώρους.

Υποδείξεις ασφαλείας

▶ Η συσκευή αυτή είναι κατασκευασμένη μόνο για οικιακή χρήση. Χρησιμοποιείται για τη συντήρηση και διατήρηση των τροφίμων στη συντήρηση, τη διατήρηση κατεψυγμένων τροφίμων και την κατάψυξη φρέσκων τροφίμων, καθώς και για την παρασκευή πάγου. Οποιαδήποτε άλλη χρήση δεν επιτρέπεται.

▶ Η ψυκτική συσκευή δεν είναι κατάλληλη για την αποθήκευση και ψύξη φαρμάκων, πλάσματος αίματος, εργαστηριακών δειγμάτων ή παρόμοιων ουσιών ή προϊόντων που αποτελούν τη βάση της οδηγίας περί ιατροτεχνολογικών προϊόντων. Τυχόν καταχρηστική χρήση της ψυκτικής συσκευής μπορεί να προκαλέσει βλάβες στα αποθηκευμένα προϊόντα ή να τα καταστρέψει. Επιπλέον η ψυκτική συσκευή δεν είναι κατάλληλη για λειτουργία σε χώρους όπου υπάρχει κίνδυνος έκρηξης.

Ο κατασκευαστής δεν ευθύνεται για βλάβες που προκύπτουν από λανθασμένους χειρισμούς ή αμέλεια των υποδείξεων ασφαλείας.

▶ Δεν επιτρέπεται η χρήση της συσκευής από άτομα (συμπεριλαμβανομένων των παιδιών), τα οποία λόγω της ψυχικής ή διανοητικής τους κατάστασης, της έλλειψης εμπειρίας ή λόγω άγνοιας δεν είναι σε θέση να τη χειριστούν με ασφάλεια. Επιτρέπεται μόνο υπό την επιτήρηση ή τις οδηγίες ενός άλλου υπεύθυνου ατόμου.

Αυτά τα άτομα επιτρέπεται να χρησιμοποιήσουν τη συσκευή χωρίς επιτήρηση, μόνο όταν τους δοθούν οι κατάλληλες οδηγίες, ώστε να μπορούν να τη χρησιμοποιήσουν με ασφάλεια. Πρέπει να αναγνωρίζουν και να καταλαβαίνουν τους πιθανούς κινδύνους ενός λάθους χειρισμού.

Προστασία για τα παιδιά

▶ Πρέπει να κρατάτε μακριά από τη συσκευή παιδιά κάτω των 8 ετών, εκτός εάν βρίσκονται διαρκώς υπό την επιτήρησή σας.

▶ Η χρήση της συσκευής από παιδιά άνω των οκτώ ετών μπορεί να γίνει, μόνο εφόσον σιγουρευτείτε απόλυτα, ότι έχουν καταλάβει το χειρισμό της και ότι τους έχουν γίνει κατανοητοί οι κίνδυνοι ενός λανθασμένου χειρισμού.

- ▶ Τα παιδιά δεν επιτρέπεται να καθαρίζουν τη συσκευή και να κάνουν εργασίες συντήρησης σε αυτή χωρίς επιτήρηση.
- ▶ Επιτηρείτε πάντα τα παιδιά που παίζουν κοντά στη συσκευή και μην τα αφήνετε ποτέ να παίζουν με αυτή.
- ▶ Κίνδυνος ασφυξίας! Τα παιδιά μπορεί κατά το παιχνίδι να τυλιχτούν στο υλικό συσκευασίας (π.χ. μεμβράνη) ή να το βάλουν στο κεφάλι τους και πάθουν ασφυξία. Κρατάτε τα παιδιά μακριά από τα υλικά συσκευασίας. Κρατάτε το υλικό συσκευασίας μακριά από τα παιδιά.

Τεχνική ασφάλεια

- ▶ Το κύκλωμα ψυκτικού υγρού έχει ελεγχθεί ως προς τη στεγανότητα. Η ψυκτική συσκευή συμμορφώνεται με τις σχετικές διατάξεις ασφαλείας καθώς και με τις ισχύουσες οδηγίες της E.E.



- ▶ Αυτή η συσκευή περιέχει το ψυκτικό μέσο ισοβουτάνιο (R600a), ένα φυσικό αέριο ιδιαίτερα φιλικό προς το περιβάλλον αλλά εύφλεκτο. Το ψυκτικό μέσο δεν βλάπτει τη στιβάδα του όζοντος και δεν αυξάνει το φαινόμενο του θερμοκηπίου. Η χρήση αυτού του φιλικού προς το περιβάλλον ψυκτικού μέσου προκάλεσε εν μέρει αύξηση των θορύβων λειτουργίας. Εκτός από τους θορύβους λειτουργίας του συμπιεστή μπορεί να προκύψουν θόρυβοι κατά τη ροή σε ολόκληρο το κύκλωμα ψύξης. Τα φαινόμενα αυτά δεν μπορούν δυστυχώς να αποφευχθούν, δεν επηρεάζουν όμως την απόδοση του ψυγείου. Προσέχετε κατά τη μεταφορά και κατά τον εντοιχισμό ή την τοποθέτηση του ψυγείου, ώστε να μην προκληθούν ζημιές στα μέρη του κυκλώματος ψύξης. Ψυκτικό μέσο το οποίο εκτινάσσεται μπορεί να προκαλέσει τραυματισμούς στα μάτια. Σε περίπτωση ζημιών:

- Αποφεύγετε την ακάλυπτη φλόγα ή πηγές καύσης.

Υποδείξεις ασφαλείας

- Αποσυνδέστε τη συσκευή από το ηλεκτρικό δίκτυο.
 - Φρεσκάρετε για λίγα λεπτά τον αέρα στο δωμάτιο όπου βρίσκεται το ψυγείο.
 - Ειδοποιήστε το Miele Service.
- Όσο μεγαλύτερη είναι η ποσότητα ψυκτικού μέσου σε ένα ψυγείο, τόσο μεγαλύτερος πρέπει να είναι ο χώρος στον οποίο τοποθετείται η συσκευή. Σε περίπτωση διαρροής σε πολύ μικρούς χώρους υπάρχει ο κίνδυνος να σχηματιστεί εύφλεκτο μείγμα αερίων-αέρα. Ανά 8 g ψυκτικού μέσου αναλογεί ελάχιστος όγκος δωματίου 1 m³. Η ποσότητα του ψυκτικού μέσου αναγράφεται στην πινακίδα τύπου στο εσωτερικό του ψυγείου.
- Πριν από τη σύνδεση της συσκευής, σιγουρευτείτε, ότι τα στοιχεία ηλεκτρικής σύνδεσης (ασφάλεια, τάση και συχνότητα), που αναγράφονται στην πινακίδα τύπου, συμφωνούν με το ηλεκτρικό σας δίκτυο. Αυτά τα στοιχεία πρέπει οπωσδήποτε να συμφωνούν, για να μην προκληθούν βλάβες στη συσκευή. Συγκρίνετε αυτά τα στοιχεία πριν τη σύνδεση. Αν έχετε αμφιβολίες ρωτήστε τον ηλεκτρολόγο σας.
- Η συσκευή αυτή σας εγγυάται ηλεκτρική ασφάλεια, εφόσον συνδεθεί με σύστημα γείωσης σύμφωνα προς τις ισχύουσες προδιαγραφές. Είναι πολύ σημαντικό, να υπάρχει αυτή η βασική προϋπόθεση ασφαλείας. Σε περίπτωση αμφιβολίας θα πρέπει να ελεγχθεί η ηλεκτρική εγκατάσταση από έναν ειδικό.

► Είναι δυνατή η προσωρινή ή μόνιμη λειτουργία σε ένα αυτόνομο ή μη δικτυακό σύστημα παροχής ηλεκτρικής ενέργειας (όπως αυτόνομα δίκτυα, εφεδρικά συστήματα). Απαραίτητη προϋπόθεση για τη λειτουργία είναι το σύστημα τροφοδοσίας να συμμορφώνεται με τις προδιαγραφές του προτύπου EN 50160 ή συγκρίσιμων προδιαγραφών.

Τα μέτρα προστασίας που προβλέπονται στην οικιακή εγκατάσταση και σε αυτό το προϊόν της Miele πρέπει επίσης να διασφαλίζουν τη λειτουργία τους σε απομονωμένη λειτουργία ή σε μη δικτυακή λειτουργία ή να αντικαθίστανται από ισοδύναμα μέτρα στην εγκατάσταση. Όπως περιγράφεται, για παράδειγμα, στην τρέχουσα έκδοση του VDE-AR-E 2510-2.

► Όταν το συνοδευτικό καλώδιο σύνδεσης έχει πάθει ζημιά, πρέπει να αντικατασταθεί από ένα αυθεντικό καλώδιο σύνδεσης, για να αποφευχθεί κάθε κίνδυνος για τον χειριστή. Μόνο όταν χρησιμοποιούνται γνήσια ανταλλακτικά, μπορεί η Miele να εγγυηθεί ότι η συσκευή πληροί τις προδιαγραφές ασφαλείας.

► Το πολύπριζο ή η μπαλαντέζα δεν παρέχουν την απαιτούμενη ασφάλεια (κίνδυνος πυρκαγιάς). Μη συνδέετε τη συσκευή μέσω αυτών με το ηλεκτρικό ρεύμα.

► Αν περάσει υγρασία σε μέρη της συσκευής από τα οποία διέρχεται ηλεκτρικό ρεύμα ή στη σύνδεση με το ηλεκτρικό δίκτυο, αυτό μπορεί να οδηγήσει σε βραχυκύκλωμα. Για τον λόγο αυτόν μη χρησιμοποιείτε τη συσκευή σε μέρη με υγρασία ή σε μέρη όπου χρησιμοποιείται νερό για πλύση (π.χ. σε γκαράζ, πλυσταριό κ.λπ.).

► Η συσκευή αυτή δεν επιτρέπεται να τοποθετείται και να λειτουργεί σε χώρους που βρίσκονται εν κινήσει (π.χ. πλοία).

► Βλάβες στη συσκευή μπορεί να θέσουν σε κίνδυνο την ασφάλειά σας. Ελέγχετε τη συσκευή, πριν τον εντοιχισμό της για εξωτερικές ζημιές. Μην θέτετε ποτέ σε λειτουργία μια συσκευή με εμφανείς ζημιές.

Υποδείξεις ασφαλείας

- ▶ Για λόγους ασφαλείας θέτετε τη συσκευή σε λειτουργία, μόνο μετά τον εντοιχισμό της, έτσι ώστε να μην υπάρχει κίνδυνος να αγγίξετε τα ηλεκτρικά της μέρη.
- ▶ Σε εργασίες εγκατάστασης και συντήρησης, καθώς και επισκευών πρέπει να αποσυνδέετε τη συσκευή από το ηλεκτρικό ρεύμα. Η συσκευή αποσυνδέεται από το ηλεκτρικό ρεύμα τότε μόνο όταν:
 - κλείνετε τις ασφάλειες στον ηλεκτρικό πίνακα ή
 - ξεβιδώνετε και αφαιρείτε τις βιδωτές ασφάλειες από τον ηλεκτρικό πίνακα ή
 - βγάζετε το φικ της συσκευής από την πρίζα. Για να αποσυνδέσετε μια συσκευή που συνδέεται με καλώδιο και φικ με το ηλεκτρικό δίκτυο, τραβάτε πάντα το φικ από την πρίζα και όχι το καλώδιο.
- ▶ Από λανθασμένη εγκατάσταση, συντήρηση και λανθασμένες επισκευές μπορεί να δημιουργηθούν σημαντικοί κίνδυνοι για το χειριστή. Η εγκατάσταση, οι επισκευές και η συντήρηση ηλεκτρικών συσκευών επιτρέπεται να γίνονται μόνο από τεχνικούς εξουσιοδοτημένους από την εταιρεία Miele.
- ▶ Κάθε απαίτηση που αφορά την εγγύηση χάνεται, σε περίπτωση που η συσκευή δεν επισκευαστεί από εξουσιοδοτημένο τεχνίτη του Miele Service.
- ▶ Τα εξαρτήματα με βλάβη πρέπει να αντικαθίστανται αποκλειστικά με γνήσια ανταλλακτικά Miele. Μόνο έτσι, μπορεί να εγγυηθεί η Miele ότι η συσκευή θα ανταποκρίνεται πλήρως στις προδιαγραφές ασφαλείας, με τις οποίες έχει κατασκευαστεί.

► Αυτό το ψυγείο διαθέτει, λόγω ιδιαίτερων απαιτήσεων (π.χ. αναφορικά με τη θερμοκρασία, την υγρασία, τη χημική ανθεκτικότητα, την αντοχή στην τριβή και στους κραδασμούς), μια ειδική λυχνία. Η χρήση της λυχνίας αυτής επιτρέπεται μόνο για τον σκοπό για τον οποίο προορίζεται. Η συγκεκριμένη λυχνία δεν είναι κατάλληλη για τον φωτισμό χώρων. Η αντικατάσταση επιτρέπεται μόνο από εξουσιοδοτημένο τεχνικό ή από το Miele Service. Αυτό το ψυγείο διαθέτει πολλές φωτεινές πηγές ενεργειακής κλάσης τουλάχιστον F.

Σωστή τοποθέτηση

- Κατά την εγκατάσταση του ψυγείου, λάβετε οπωσδήποτε υπόψη και τις συνοδευτικές οδηγίες τοποθέτησης.
- Τοποθετείτε το ψυγείο με τη βοήθεια ενός δεύτερου ατόμου.
- Εκτελέστε την αλλαγή φοράς της πόρτας (όταν απαιτείται) σύμφωνα με τις συνοδευτικές οδηγίες τοποθέτησης.
- Τοποθετείτε το ψυγείο μόνο σε καλά στερεωμένο, ορθογώνιο και οριζόντιο πλαίσιο εντοιχισμού, το οποίο βρίσκεται σε οριζόντιο και επίπεδο δάπεδο.

Σωστή χρήση

- Το ψυγείο είναι κατασκευασμένο για μια ορισμένη ζώνη κλίματος (εύρος θερμοκρασίας περιβάλλοντος), της οποίας τα όρια πρέπει να τηρούνται. Η ζώνη κλίματος αναγράφεται στην πινακίδα τύπου στο εσωτερικό του ψυγείου. Μια χαμηλότερη θερμοκρασία περιβάλλοντος οδηγεί σε μεγαλύτερη διάρκεια παύσης λειτουργίας του συμπιεστή, με αποτέλεσμα το ψυγείο να μην μπορεί να διατηρήσει την απαιτούμενη θερμοκρασία.
- Οι γρίλιες εξαερισμού της συσκευής δεν πρέπει να καλύπτονται ή να μπλοκάρονται, γιατί έτσι δεν γίνεται σωστή κυκλοφορία του αέρα, αυξάνεται η κατανάλωση ρεύματος και δεν αποκλείεται να προκληθούν βλάβες σε μέρη της συσκευής.

Υποδείξεις ασφαλείας

- ▶ Σε περίπτωση που αποθηκεύσετε στη συσκευή ή στην πόρτα τις τροφές που περιέχουν λάδι ή άλλες λιπαρές ουσίες, προσέχετε ώστε το λάδι ή το λίπος να μην έρθει σε επαφή με τα πλαστικά μέρη της συσκευής, γιατί μπορεί να δημιουργηθούν ρωγμές στο πλαστικό και να σπάσει.
- ▶ Κίνδυνος φωτιάς και έκρηξης. Μην τοποθετείτε μέσα στη συσκευή εκρηκτικά υλικά ή προϊόντα με εύφλεκτα αέρια (π.χ. σπρέι). Τα εύφλεκτα μείγματα αερίων μπορούν να πάρουν φωτιά από ηλεκτρικά εξαρτήματα.
- ▶ Κίνδυνος έκρηξης. Μην τοποθετείτε και χρησιμοποιείτε ηλεκτρικές συσκευές μέσα στη συσκευή (π.χ. παγωτομηχανές). Μπορεί να δημιουργηθούν σπινθήρες και να προκληθεί έκρηξη.
- ▶ Κίνδυνος τραυματισμού και ζημιάς. Μην αποθηκεύετε στην κατάψυξη μεταλλικά κουτιά ή αεριούχα ποτά και αναψυκτικά, ούτε και ποτά με περιεχόμενο που μπορεί να παγώσει. Τα κουτιά ή τα μπουκάλια μπορεί να διαρραγούν.
- ▶ Κίνδυνος τραυματισμού και ζημιάς. Τα μπουκάλια που τοποθετείτε στην κατάψυξη για ταχεία ψύξη, πρέπει να τα βγάζετε το αργότερο μετά από μία ώρα. Τα μπουκάλια μπορεί να διαρραγούν.
- ▶ Κίνδυνος τραυματισμού. Μην αγγίζετε τα καταψυγμένα και τα μεταλλικά μέρη με υγρά χέρια. Τα χέρια μπορεί να παγώσουν.
- ▶ Κίνδυνος τραυματισμού. Μην βάζετε ποτέ στο στόμα σας απευθείας από την κατάψυξη παγάκια ή παγωτό ξυλάκι, ειδικά γρανίτες. Λόγω της πολύ χαμηλής θερμοκρασίας τους, υπάρχει κίνδυνος εγκαύματος και τραυματισμού στα χείλια ή στη γλώσσα.
- ▶ Τρόφιμα κατά το ήμισυ ή τελείως αποψυγμένα, δεν πρέπει να τα καταψύχετε πάλι. Καταναλώστε τα όσο το δυνατόν γρηγορότερα, γιατί αλλιώς χάνουν τη θρεπτική τους αξία και καταστρέφονται. Αν τα τρόφιμα αυτά τα μαγειρέψετε, μπορείτε να τα βάλετε εκ νέου στην κατάψυξη.

► Αποφεύγετε να καταναλώνετε τρόφιμα που έχουν διατηρηθεί στην κατάψυξη για μεγάλο χρονικό διάστημα, γιατί διατρέχετε κίνδυνο δηλητηρίασης.

Η διάρκεια διατήρησης των τροφίμων εξαρτάται από πολλούς παράγοντες, π.χ. από το πόσο φρέσκα είναι, από την ποιότητά τους και από τη θερμοκρασία που έχετε ρυθμίσει. Λάβετε υπόψη σας την ημερομηνία λήξης των τροφίμων και διαβάζετε πάντα προσεκτικά τις οδηγίες του κατασκευαστή τροφίμων σχετικά με τη συντήρηση και κατανάλωσή τους!

Υποδείξεις ασφαλείας

Εξαρτήματα και ανταλλακτικά

- ▶ Χρησιμοποιείτε αποκλειστικά και μόνο γνήσια εξαρτήματα Miele. Αν χρησιμοποιήσετε εξαρτήματα άλλου κατασκευαστή, το δικαίωμά σας να προβάλετε αξιώσεις, που απορρέουν από την εγγύηση ή/και την ευθύνη για ελαττωματικά προϊόντα, χάνεται.
- ▶ Η Miele σάς παρέχει εγγύηση παράδοσης για λειτουργικά ανταλλακτικά για έως και 15 χρόνια, τουλάχιστον όμως για 10 χρόνια, μετά τη διακοπή της παραγωγής του ψυγείου/ψυγειοκαταψύκτη σας.

Καθαρισμός και περιποίηση

- ▶ Μη χρησιμοποιείτε λάδια ή λίπη για τα λάστιχα της πόρτας, γιατί με τον καιρό γίνονται πορώδη.
- ▶ Ο ατμός μιας συσκευής ατμοκαθαρισμού μπορεί να εισχωρήσει σε ηλεκτρικά μέρη της συσκευής και να προκαλέσει βραχυκύκλωμα. Μη χρησιμοποιείτε σε καμιά περίπτωση συσκευές ατμοκαθαρισμού για τον καθαρισμό της συσκευής.
- ▶ Αιχμηρά αντικείμενα μπορεί να καταστρέψουν τα ψυκτικά στοιχεία, με κίνδυνο να μην αποδίδεται η κατάλληλη ψύξη. Για τον λόγο αυτόν μη χρησιμοποιείτε αιχμηρά αντικείμενα για
 - να αφαιρέσετε στρώματα πάγου,
 - να ξεκολλήσετε παγωμένες θήκες ή τάπερ τροφίμων.
- ▶ Μην τοποθετείτε ποτέ ηλεκτρικές θερμάστρες ή κεριά στη συσκευή για την απόψυξή της. Έτσι καταστρέφεται το πλαστικό.
- ▶ Μη χρησιμοποιείτε σπρέι απόψυξης. Μπορεί να δημιουργήσουν εκρηκτικά αέρια, τα οποία καταστρέφουν τα πλαστικά μέρη. Επίσης μπορεί να είναι επικίνδυνα για την υγεία.

Υποδείξεις ασφαλείας

Μεταφορά

- ▶ Μεταφέρετε τη συσκευή πάντα όρθια και μέσα στη συσκευασία της, για να μην προκληθεί ζημιά.
- ▶ Κίνδυνος τραυματισμού και ζημιάς. Μεταφέρετε το ψυγείο με τη βοήθεια ενός 2ου ατόμου, επειδή το βάρος του είναι αρκετά μεγάλο.

Αξιοποίηση της παλιάς σας συσκευής

- ▶ Παιδιά που παίζουν μπορεί να εγκλωβιστούν μέσα στο ψυγείο και να πάθουν ασφυξία.
 - Αποσυναρμολογήστε την πόρτα ή τις πόρτες της συσκευής.
 - Αφαιρέστε τα συρτάρια.
 - Αφήστε τα ράφια μέσα στο ψυγείο ώστε τα παιδιά να μην μπορούν να μπουν μέσα εύκολα.
 - Αχρηστεύετε το κλείστρο της πόρτας του παλιού ψυγείου σας. Έτσι, προφυλάσσετε τα μικρά παιδιά που παίζουν από το να κλειστούν μέσα θέτοντας σε κίνδυνο τη ζωή τους.
- ▶ Κίνδυνος ηλεκτροπληξίας!
 - Αποκόψτε το βύσμα δικτύου από το καλώδιο τροφοδοσίας.
 - Αποκόψτε το καλώδιο ηλεκτρικής σύνδεσης από την παλιά συσκευή.
- ▶ Απορρίψτε τα πάντα χωριστά από την παλιά συσκευή.
- ▶ Κατά τη διάρκεια και μετά την απόρριψη, βεβαιωθείτε ότι το ψυγείο δεν βρίσκεται κοντά σε βενζίνη ή άλλα εύφλεκτα αέρια και υγρά.

► Κίνδυνος πυρκαγιάς λόγω διαρροής λαδιού ή ψυκτικού μέσου! Το ψυκτικό μέσο και το λάδι που εμπεριέχονται στη συσκευή είναι εύφλεκτα. Το ψυκτικό μέσο ή το λάδι που διαφεύγει μπορεί να αναφλεγεί, εάν η συγκέντρωση είναι αρκετά υψηλή και έρθει σε επαφή με εξωτερική πηγή θερμότητας.

Κατά την απόρριψη, βεβαιωθείτε ότι το ψυκτικό κύκλωμα δεν έχει υποστεί ζημιά, ώστε να αποφευχθεί η ανεξέλεγκτη διαφυγή ψυκτικού μέσου (πληροφορίες στην πινακίδα τύπου) και λαδιού.

► Αν πεταχτούν σταγόνες από ψυκτικό υλικό στα μάτια σας, μπορεί να προκαλέσουν τον τραυματισμό τους! Προσέχετε, να μην καταστραφούν μέρη κυκλοφορίας του ψυκτικού υλικού, π.χ.:

- τρυπώντας τις σωληνώσεις κυκλοφορίας του ψυκτικού υλικού στον εξαερωτήρα,
- λυγίζοντας αγωγούς ή
- χαράζοντας τις επιστρώσεις επιφανειών.

Σύμβολο στον συμπιεστή (ανάλογα με το μοντέλο)

Αυτή η υπόδειξη έχει σημασία μόνο για την ανακύκλωση. Στην κανονική λειτουργία δεν υπάρχει κίνδυνος.



► Αν καταπιείτε ή εισπνεύσετε το λάδι που υπάρχει στον συμπιεστή μπορεί να κινδυνεύσει η ζωή σας.

Η συμβολή σας στην προστασία του περιβάλλοντος

Αξιοποίηση της συσκευασίας

Η συσκευασία προστατεύει τη συσκευή από τυχόν ζημιές κατά τη μεταφορά της. Τα υλικά συσκευασίας έχουν επιλεγεί με ειδικά κριτήρια, που υποστηρίζουν τον οικολογικό παράγοντα και την τεχνολογία ανακύκλωσης απορριμμάτων.

Αυτά τα υλικά μην τα πετάτε στα σκουπίδια, αλλά στον πιο κοντινό σας χώρο συγκέντρωσης απορριμμάτων προς ανακύκλωση.

Απόρριψη της παλιάς συσκευής

Οι ηλεκτρικές και ηλεκτρονικές συσκευές περιέχουν πολλές πολύτιμες πρώτες ύλες. Περιέχουν επίσης συγκεκριμένα υλικά, μείγματα και εξαρτήματα, τα οποία ήταν απαραίτητα για τη λειτουργία και την ασφάλειά τους. Η παρουσία τους στα οικιακά απορρίμματα, καθώς και η ακατάλληλη μεταχείρισή τους μπορεί να αποτελέσουν κίνδυνο για τη δημόσια υγεία και το περιβάλλον. Για τον λόγο αυτό μην απορρίπτετε σε καμία περίπτωση την παλιά συσκευή σας μαζί με τα οικιακά απορρίμματα.

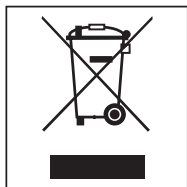

Αντί αυτού χρησιμοποιήστε τους ειδικούς χώρους αποκομιδής για τη συλλογή και αξιοποίηση των ηλεκτρικών και ηλεκτρονικών συσκευών, που διατίθενται από τον δήμο ή την κοινότητα, από τα εμπορικά καταστήματα ή από την εταιρεία Miele. Για τη διαγραφή

στοιχείων προσωπικού χαρακτήρα, που ενδεχομένως υπάρχουν στη συσκευή που απορρίπτετε, ευθύνεστε νομικά οι ίδιοι.

Προσέχετε, ώστε να μην υποστούν ζημιές οι σωληνώσεις του ψυγείου σας μέχρι τη μεταφορά για τη σωστή και φιλική προς το περιβάλλον αποκομιδή του ψυγείου.

Έτσι είναι σίγουρο, ότι το ψυκτικό υλικό που περιέχεται στο κύκλωμα ψύξης και το λάδι που υπάρχει στον συμπιεστή δεν θα διαφύγουν ανεξέλεγκτα στο περιβάλλον.

Φροντίστε, η παλιά συσκευή σας να φυλάσσεται μακριά από παιδιά μέχρι την απόρριψή της. Για να ενημερωθείτε σχετικά με αυτό μπορείτε να ανατρέξετε στο κεφάλαιο «Υποδείξεις ασφαλείας και προειδοποιήσεις» σε αυτές τις οδηγίες χρήσης.

Χώρος τοποθέτησης

 Κίνδυνος ζημιών και τραυματισμών λόγω ανατροπής του ψυγείου.

Το ψυγείο είναι πολύ βαρύ, και όταν είναι ανοιχτή η πόρτα του έχει την τάση να γέρνει προς τα εμπρός.

Κρατάτε κλειστές τις πόρτες του ψυγείου μέχρι να ολοκληρωθεί ο εντοιχισμός. Το ψυγείο πρέπει να είναι ασφαλισμένο στην εσοχή εντοιχισμού σύμφωνα με τις οδηγίες χρήσης και τοποθέτησης.

 Κίνδυνος πυρκαγιάς και πρόκλησης ζημιών από συσκευές που εκπέμπουν θερμότητα.

Οι συσκευές που εκπέμπουν θερμότητα μπορεί να αναφλεγούν και να αρπάξει φωτιά το ψυγείο.

Η συσκευή δεν επιτρέπεται να εντοιχιστεί κάτω από μια εστία.

 Κίνδυνος πυρκαγιάς και ζημιών από ακάλυπτη φλόγα.

Στο ψυγείο μπορεί να προκληθεί πυρκαγιά από ακάλυπτη φλόγα.

Μην πλησιάζετε στο ψυγείο ακάλυπτη φλόγα, π.χ. κερί.

Κατάλληλο είναι ένα δωμάτιο ξηρό και καλά αεριζόμενο.

Λάβετε υπόψη σας κατά την επιλογή του χώρου τοποθέτησης, ότι η κατανάλωση ενέργειας του ψυγείου αυξάνεται σε περίπτωση που τοποθετηθεί κοντά σε θερμαντικό σώμα, κουζίνα ή κάποια άλλη πηγή θερμότητας. Αποφεύγετε την απευθείας ηλιακή ακτινοβολία.

Όσο υψηλότερη είναι η θερμοκρασία περιβάλλοντος, τόσο περισσότερο λειτουργεί ο συμπιεστής και τόσο υψηλότερη είναι η κατανάλωση ενέργειας.

Κατά τον εντοιχισμό της συσκευής λάβετε υπόψη σας και τα ακόλουθα:

- Η πρίζα πρέπει να βρίσκεται στο πίσω μέρος της συσκευής και πρέπει να είναι εύκολα προσβάσιμη σε περίπτωση έκτακτης ανάγκης.
- Το φως και το καλώδιο της συσκευής δεν επιτρέπεται να ακουμπούν στην πίσω πλευρά της συσκευής, καθώς μπορεί να υποστούν ζημιά εξαιτίας των κραδασμών της συσκευής.
- Επίσης δεν θα πρέπει να συνδέονται άλλες συσκευές σε πρίζες που βρίσκονται πίσω από αυτή τη συσκευή.
- Μην τοποθετείτε ή χρησιμοποιείτε πολύμπριζα ή κλέμες ράγας ή άλλες ηλεκτρονικές συσκευές (π.χ. μετασχηματιστές αλογόνου) στο πίσω μέρος της συσκευής.

Εγκατάσταση

 Κίνδυνος ζημιάς λόγω υψηλής υγρασίας αέρα.

Σε περίπτωση υψηλής υγρασίας μπορεί να παραμείνει συμπύκνωμα στις εξωτερικές επιφάνειες της συσκευής.

Αυτό το νερό συμπύκνωσης μπορεί να οδηγήσει σε διάβρωση των εξωτερικών τοιχωμάτων της συσκευής.

Τοποθετήστε τη συσκευή σε ξηρό ή/και κλιματιζόμενο χώρο με επαρκή αερισμό.

Μετά την τοποθέτηση, βεβαιωθείτε ότι οι πόρτες της συσκευής κλείνουν σωστά και ότι το ψυγείο έχει τοποθετηθεί σύμφωνα με την περιγραφή.

Πρέπει να τηρούνται οι προβλεπόμενες διατομές αερισμού και εξαερισμού.

Συνδυασμοί side-by-side

Κατά κανόνα οι συσκευές ψύξης δεν θα πρέπει να τοποθετούνται κάθετα ή οριζόντια μαζί με άλλα μοντέλα, για να αποφεύγεται η δημιουργία νερού συμπύκνωσης μεταξύ των συσκευών ψύξης και οι βλάβες που προκύπτουν από αυτό.

Εξαίρεση: Το ψυγείο σας μπορεί να τοποθετηθεί δίπλα σε ένα άλλο ψυγείο με ενσωματωμένη αντίσταση σε ξεχωριστές εσοχές εντοιχισμού. Ενημερωθείτε από το κατάστημα που αγοράσατε τη συσκευή, για τους συνδυασμούς που μπορούν να γίνουν με τη συσκευή σας.

Ζώνη κλίματος

Το ψυγείο είναι κατασκευασμένο για μια ορισμένη ζώνη κλίματος (εύρος θερμοκρασίας περιβάλλοντος), της οποίας τα όρια πρέπει να τηρούνται. Η ζώνη κλίματος αναγράφεται στην πινακίδα τύπου στο εσωτερικό του ψυγείου.

Ζώνη κλίματος	Θερμοκρασία περιβάλλοντος
SN	+10 έως +32°C
N	+16 έως +32°C
ST	+16 έως +38°C
T	+16 έως +43°C

Μια χαμηλότερη θερμοκρασία περιβάλλοντος οδηγεί σε μεγαλύτερη διάρκεια παύσης λειτουργίας του συμπιεστή. Αυτό μπορεί να οδηγήσει σε αύξηση της θερμοκρασίας μέσα στο ψυγείο, με επακόλουθο την πρόκληση ζημιών.

Αερισμός και εξαερισμός

 Κίνδυνος πυρκαγιάς και ζημιάς λόγω ανεπαρκούς αερισμού.

Όταν ο εξαερισμός του ψυγείου δεν είναι επαρκής, ο συμπιεστής λειτουργεί συχνότερα και για μεγαλύτερο χρονικό διάστημα. Αυτό οδηγεί σε αυξημένη κατανάλωση ρεύματος και σε αυξημένη θερμοκρασία λειτουργίας του συμπιεστή, κάτι που μπορεί να προκαλέσει ζημιά στον συμπιεστή.

Φροντίστε για τον επαρκή αερισμό και εξαερισμό του ψυγείου.

Διατηρείτε οπωσδήποτε τα υπάρχοντα ανοίγματα αερισμού και εξαερισμού.

Τα ανοίγματα εξαερισμού δεν επιτρέπεται να καλύπτονται ή να εμποδίζονται.

Επιπλέον, πρέπει να καθαρίζονται τακτικά από τη σκόνη.

Ο αέρας στο πίσω τοίχωμα του ψυγείου θερμαίνεται. Για το λόγο αυτό, το πλαίσιο εντοιχισμού πρέπει να είναι κατασκευασμένο έτσι, ώστε να γίνεται απρόσκοπτα ο αερισμός και εξαερισμός της συσκευής (βλέπε ενότητα «Διαστάσεις εντοιχισμού» και συνοδευτικές οδηγίες τοποθέτησης).

Πόρτα επίπλου

Οριζόντια και κάθετη διάσταση διάκενου

Ανάλογα με τον σχεδιασμό της κουζίνας καθορίζονται το πάχος και η ακτίνα γωνίας της πόρτας επίπλου, καθώς και η περιμετρική διάσταση διάκενου (οριζόντιο και κάθετο διάκενο).

Ως εκ τούτου, λάβετε υπόψη σας οπωσδήποτε τα εξής:

- Οριζόντια διάσταση διάκενου

Το διάκενο ανάμεσα στην πόρτα επίπλου και την πόρτα ντουλαπιού που βρίσκεται από πάνω ή από κάτω πρέπει να είναι τουλάχιστον 3 mm.

- Κάθετη διάσταση διάκενου

Αν είναι πολύ περιορισμένη η διάσταση διάκενου ανάμεσα στην πόρτα επίπλου του ψυγείου και την παρακείμενη πρόσοψη επίπλου κουζίνας από την πλευρά των μεντεσέδων ή το τελείωμα της πλαϊνής πλευράς, μπορεί η πόρτα κατά το άνοιγμα να χτυπά στην πρόσοψη του επίπλου κουζίνας/στην πλαϊνή πλευρά.

Ανάλογα με το πάχος και την ακτίνα γωνίας της πόρτας του επίπλου είναι απαραίτητη μια διάσταση διάκενου σύμφωνα με τις ανάγκες κάθε μεμονωμένης περίπτωσης.

Λάβετε αυτό υπόψη σας κατά τον σχεδιασμό κουζίνας ή κατά την αντικατάσταση του ψυγείου, αποφασίζοντας αναλόγως για την κατάλληλη λύση εντοιχισμού.

Εγκατάσταση

Πάχος της πόρτας επίπλου A [mm]	Διάσταση διάκενου X [mm] για διάφορες ακτίνες γωνίας B			
	R0	R1,2	R2	R3
≥ 16-19	τουλάχιστον 3			
20	5	4	4	3,5
21	5,5	5	4,5	4
22	6,5	6	5,5	5

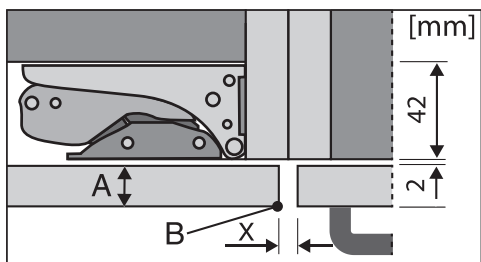

Παρακείμενη πρόσοψη επίπλου κουζίνας

A = Πάχος πρόσοψης επίπλου

B = Ακτίνα γωνίας

X = Διάσταση διάκενου

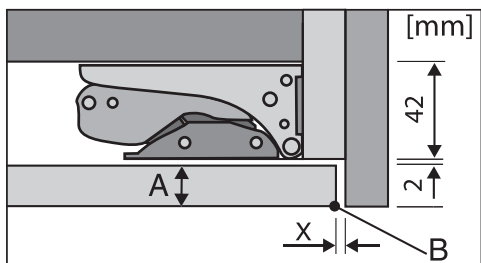

Τελείωμα πλαϊνής πλευράς

A = Πάχος πρόσοψης επίπλου

B = Ακτίνα γωνίας

X = Διάσταση διάκενου

Χρήσιμη συμβουλή: Τοποθετήστε έναν αποστάτη ανάμεσα στο σώμα επίπλου και την πλαϊνή πλευρά. Έτσι διαμορφώνεται αντίστοιχα ένα πλατύ διάκενο.

- Βάρος της πόρτας επίπλου

⚠ Κίνδυνος ζημιάς εξαιτίας της πολύ βαριάς πόρτας επίπλου.

Μια τοποθετημένη πόρτα επίπλου που υπερβαίνει το επιτρεπόμενο βάρος, μπορεί να προκαλέσει ζημιές στους μεντεσέδες οι οποίοι μεταξύ άλλων μπορεί να οδηγήσουν σε ανωμαλίες στη λειτουργία.

Πριν από την τοποθέτηση της πόρτας επίπλου, βεβαιωθείτε ότι η πόρτα επίπλου που πρέπει να τοποθετηθεί δεν υπερβαίνει το επιτρεπόμενο βάρος.

Το μέγιστο επιτρεπόμενο βάρος της πόρτας επίπλου είναι:

Ψυγείο	kg
K 7374 D	19
K 7474 D	21
K 7674 E	22
K 7774 D	26

Διαστάσεις εντοιχισμού

Εντοιχισμός σε κολονάτο ντουλάπι/Πλευρική όψη

Όλες οι διαστάσεις δίνονται σε mm.

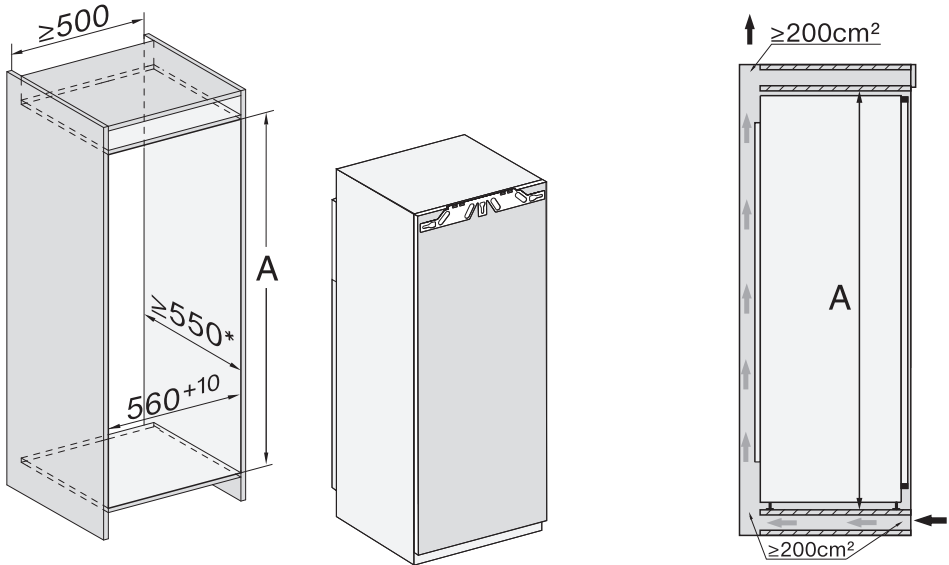

* Η κατανάλωση ρεύματος που αναφέρεται υπολογίστηκε με βάθος εσοχής 560 mm. Η συσκευή μπορεί να λειτουργήσει σε βάθος εσοχής 550 mm, έχει όμως ελάχιστα αυξημένη κατανάλωση ρεύματος.

Πριν από τον εντοιχισμό προσέχετε ώστε το πλαίσιο εντοιχισμού να αντιστοιχεί ακριβώς στις προκαθορισμένες διαστάσεις εντοιχισμού.

	Ύψος εσοχής A
K 7374 D	1.220-1.236
K 7474 D	1.397-1.413
K 7674 E	1.574-1.590
K 7774 D	1.772-1.788

Εγκατάσταση

Συνδέσεις και αερισμός και εξαερισμός

Όλες οι διαστάσεις δίνονται σε mm.

Πρέπει οπωσδήποτε να τηρούνται οι προκαθορισμένες διατομές αερισμού και εξαερισμού για να διασφαλιστεί η σωστή λειτουργία του ψυγείου.

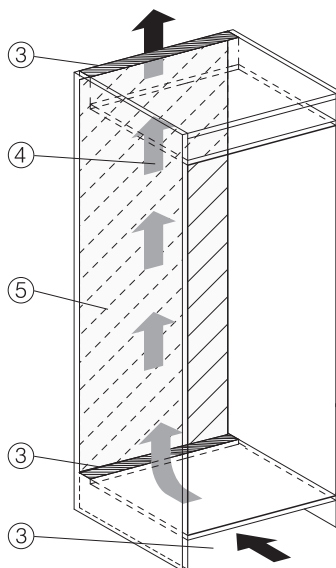
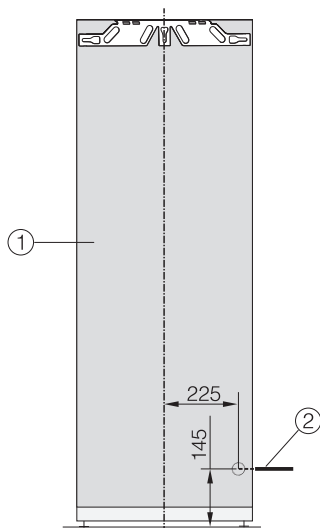

- ① Μπροστινή όψη
- ② Μήκος ηλεκτρικού καλωδίου = 2.200 mm
Μπορείτε να προμηθευτείτε μακρύτερο ηλεκτρικό καλώδιο από το Miele Service.
- ③ Άνοιγμα αερισμού, τουλ. 200 cm²
- ④ Αερισμός
- ⑤ Καμία σύνδεση σε αυτήν την περιοχή

Περιορισμός γωνίας ανοίγματος της πόρτας συσκευής

Οι μεντεσέδες πόρτας είναι εκ κατασκευής έτσι ρυθμισμένοι, ώστε η πόρτα συσκευής να μπορεί να ανοίξει εντελώς.

Αν όμως η γωνία ανοίγματος της πόρτας συσκευής πρέπει να μειωθεί στις 90° περίπου, τότε μπορούν να ρυθμιστούν ανάλογα οι μεντεσέδες.

Οι πείροι περιορισμού πόρτας πρέπει να τοποθετηθούν, πριν τον εντοιχισμό του ψυγείου.

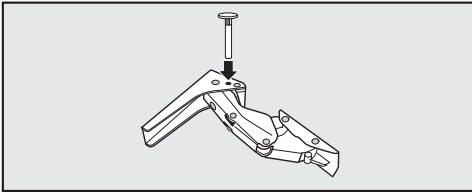

- Τοποθετήστε τους συνοδευτικούς πείρους περιορισμού ανοίγματος πόρτας στους μεντεσέδες από το πάνω μέρος.

Η γωνία ανοίγματος της πόρτας συσκευής έχει περιοριστεί τώρα στις 90° περίπου.

Ρύθμιση της ελαστικότητας της πόρτας της συσκευής

Ισχύει για ψυγεία με ύψος 1.220 mm:
Η ενίσχυση του ελατηρίου καθιστά δυνατό το απαλό άνοιγμα της πόρτας της συσκευής.

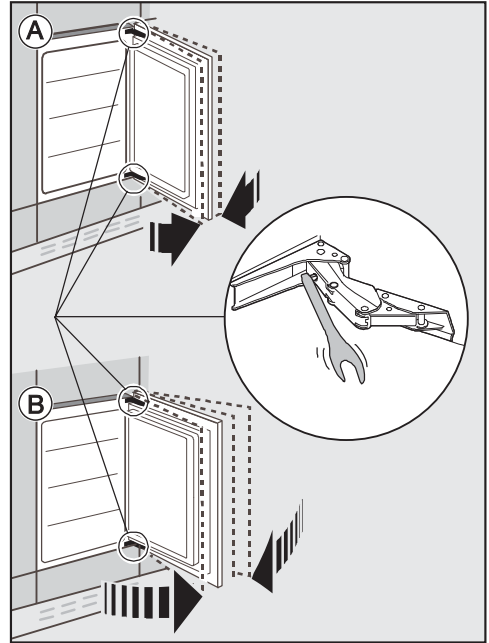

Ⓐ Η πόρτα της συσκευής δεν πρέπει να ανοίγει πολύ:

- Περιστρέψτε το κλειδί Allen δεξιόστροφα.

Τώρα ο μεντεσές έχει ρυθμιστεί πιο σφιχτά και δεν ανοίγει πολύ πλέον τόσο εύκολα.

Ⓑ Η πόρτα της συσκευής μπορεί να ανοίγει πολύ:

- Περιστρέψτε το κλειδί Allen αριστερόστροφα.

Ο μεντεσές έχει ρυθμιστεί λιγότερο σφιχτά και έτσι ανοίγει ευκολότερα.

Εγκατάσταση

Ηλεκτρική σύνδεση

Το ψυγείο επιτρέπεται να συνδεθεί σε πρίζα σούκο αποκλειστικά και μόνο με το συνοδευτικό καλώδιο ηλεκτρικής σύνδεσης.

Τοποθετείτε το ψυγείο με τέτοιο τρόπο, ώστε η πρίζα να είναι ελεύθερα προσβάσιμη. Εάν η πρίζα δεν είναι ελεύθερα προσβάσιμη, βεβαιωθείτε ότι στον χώρο της εγκατάστασης υπάρχει διάταξη ολοπολικής αποσύνδεσης από το δίκτυο.

 Κίνδυνος πυρκαγιάς λόγω υπερθέρμανσης.

Η λειτουργία του ψυγείου με πολύπριζα και μπαλαντέζες μπορεί να προκαλέσει υπερφόρτωση των καλωδίων.

Για λόγους ασφαλείας, μην χρησιμοποιείτε πολύπριζα και μπαλαντέζες.

Η ηλεκτρική σύνδεση πρέπει να έχει γίνει σύμφωνα με τις προδιαγραφές VDE 0100.

Για λόγους ασφαλείας, συνιστούμε τη χρήση ενός διακόπτη προστασίας από διαρροές (RCD) τύπου  στον αντίστοιχο οικιακό ασφαλειοπίνακα για την ηλεκτρική σύνδεση του ψυγείου.

Ένα κατεστραμμένο καλώδιο ηλεκτρικής σύνδεσης επιτρέπεται να αντικατασταθεί μόνο από ένα ειδικό καλώδιο ηλεκτρικής σύνδεσης του ίδιου τύπου (διατίθεται από το Miele Service). Για λόγους ασφαλείας, η αντικατάσταση επιτρέπεται να γίνει μόνο από εξειδικευμένο τεχνικό ή από το Miele Service.

Τα στοιχεία για την ονομαστική ισχύ και την αντίστοιχη ασφάλεια περιέχονται στις παρούσες οδηγίες χρήσης ή στην

πινακίδα τύπου. Συγκρίνετε αυτά τα στοιχεία με τα δεδομένα της επιτόπιας ηλεκτρικής σύνδεσης. Σε περίπτωση αμφιβολίας απευθυνθείτε σε ηλεκτρολόγο.

Είναι δυνατή η προσωρινή ή μόνιμη λειτουργία σε σύστημα παροχής ηλεκτρικής ενέργειας αυτόνομο ή μη συγχρονισμένο σε δίκτυο (όπως π.χ. αυτόνομα δίκτυα, εφεδρικά συστήματα). Απαραίτητη προϋπόθεση για τη λειτουργία είναι το σύστημα τροφοδοσίας να συμμορφώνεται με τις προδιαγραφές του προτύπου EN 50160 ή συγκρίσιμων προτύπων.

Τα μέτρα προστασίας που προβλέπονται στην οικιακή εγκατάσταση και σε αυτό το προϊόν της Miele πρέπει επίσης να διασφαλίζουν τη λειτουργία τους σε απομονωμένη λειτουργία ή σε λειτουργία μη συγχρονισμένη σε δίκτυο ή να αντικαθίστανται από ισοδύναμα μέτρα στην εγκατάσταση. Όπως περιγράφεται, για παράδειγμα, στην τρέχουσα έκδοση του VDE-AR-E 2510-2.

Η Miele συνιστά:

Εγκαταστήστε κατάλληλες προστατευτικές διατάξεις (επιτηρητές, σταθεροποιητές τάσης, συστήματα αδιάλειπτης τροφοδότησης ισχύος κ.λπ.) στην εσωτερική ηλεκτρική σας εγκατάσταση, ώστε να προλαμβάνεται η πρόκληση ζημιών ή η εμφάνιση ανωμαλιών στη λειτουργία των συσκευών σας.

Σύνδεση ψυγείου

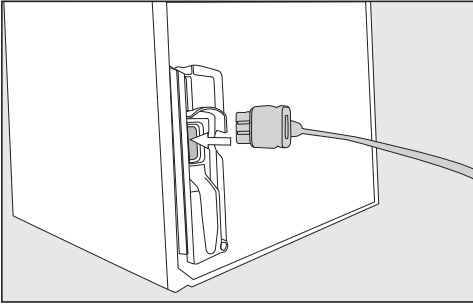

- Τοποθετήστε το φις της συσκευής στην πίσω πλευρά του ψυγείου.

Προσέξτε, ώστε το φις της συσκευής να εφαρμόσει σωστά.

- Τοποθετήστε το φις παροχής του ψυγείου στην πρίζα.

Το ψυγείο έχει συνδεθεί τώρα στο ηλεκτρικό δίκτυο.

Η Miele συνιστά:

Εγκαταστήστε κατάλληλες προστατευτικές διατάξεις (επιτηρητές, σταθεροποιητές τάσης, συστήματα αδιάλειπτης τροφοδότησης ισχύος κ.λπ.) στην εσωτερική ηλεκτρική σας εγκατάσταση, ώστε να προλαμβάνεται η πρόκληση ζημιών ή η εμφάνιση ανωμαλιών στη λειτουργία των συσκευών σας.

Εξοικονόμηση ενέργειας

Έτσι εξοικονομείτε ενέργεια:

- Χώρος τοποθέτησης** Σε αυξημένες θερμοκρασίες περιβάλλοντος, το ψυγείο αναγκάζεται να ψύχει συχνά, καταναλώνοντας έτσι περισσότερη ενέργεια. Γι' αυτό:
- Τοποθετείτε το ψυγείο σε καλά αεριζόμενο χώρο.
 - Μην τοποθετείτε το ψυγείο δίπλα σε πηγή θερμότητας (θερματικό σώμα, κουζίνα).
 - Προστατεύετε το ψυγείο από την απευθείας ηλιακή ακτινοβολία.
 - Μεριμνάτε για μια ιδανική θερμοκρασία περιβάλλοντος περί τους 20°C.
 - Διατηρείτε ελεύθερες τις διατομές αερισμού και εξαερισμού και καθαρίζετε τες τακτικά από τη σκόνη.
- Ρύθμιση θερμοκρασίας** Όσο χαμηλότερη είναι η ρυθμισμένη θερμοκρασία, τόσο υψηλότερη είναι η κατανάλωση ρεύματος. Συνιστώνται οι ακόλουθες ρυθμίσεις:
- Συντήρηση 4 έως 5°C.
 - Στη ζώνη PerfectFresh Active, περίπου 0°C.
 - Κατάψυξη -18°C.
- Χρήση** Με την εισερχόμενη θερμότητα και την παρεμπόδιση της κυκλοφορίας του αέρα αυξάνεται η κατανάλωση ενέργειας. Γι' αυτό:
- Ανοίγετε πάντα την πόρτα ή τις πόρτες της συσκευής μόνο για όσο είναι απαραίτητο. Η καλή τακτοποίηση των τροφίμων βοηθάει στον προσανατολισμό.
 - Μετά το άνοιγμα, κλείνετε την πόρτα ή τις πόρτες εντελώς.
 - Αφήνετε τα ζεστά τρόφιμα και ποτά να κρυώσουν προτού τα φυλάξετε στο ψυγείο.
 - Τακτοποιείτε τα τρόφιμα αφού τα συσκευάσετε ή τα σκεπάσετε καλά.
 - Μην υπερφορτώνετε τις θήκες, για να κυκλοφορεί ο αέρας.

- Για να ξεπαγώσετε τα κατεψυγμένα, τοποθετήστε τα στη συντήρηση.
- Διατηρείτε τη διάταξη των συρταριών και των ραφιών συντήρησης, όπως κατά την παράδοση της συσκευής.

Απόψυξη

Ένα στρώμα πάγου υποβαθμίζει την παροχή ψύξης στα καταψυχόμενα είδη. Γι' αυτό:

- Εκτελείτε απόψυξη στην κατάψυξη όταν το στρώμα πάγου φτάσει το πολύ στο 0,5 cm.

Περιγραφή συσκευής

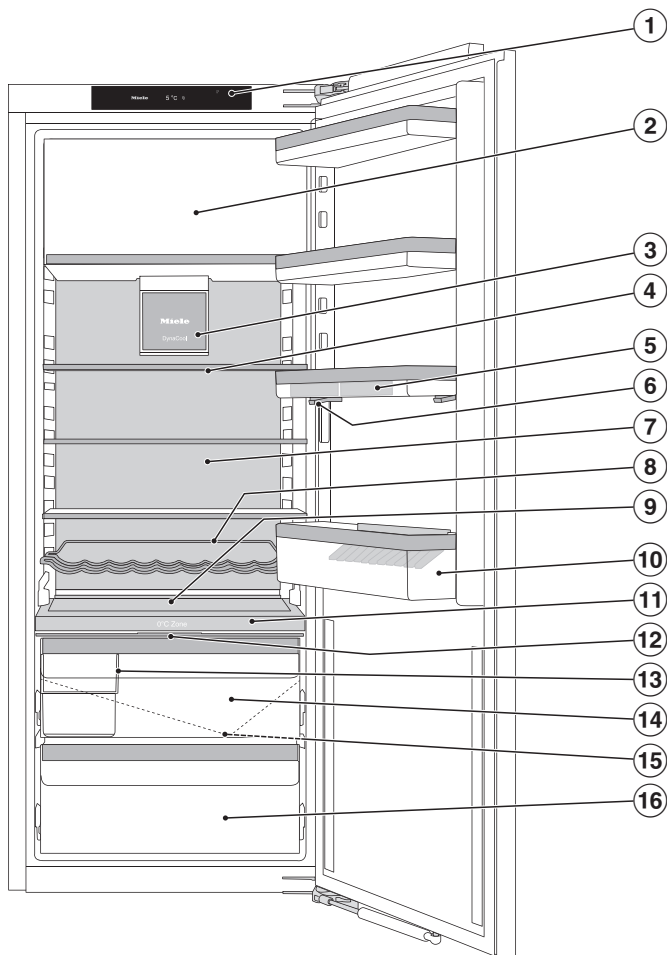

Σε αυτήν την εικόνα απεικονίζεται ένα μοντέλο συσκευής ως παράδειγμα.

- ① Οθόνη
- ② Κατάψυξη
- ③ Βεντιλατέρ με φωτισμό
- ④ Ράφι συντήρησης με φωτισμό (FlexiLight 2.0)
- ⑤ Αυγοθήκες
- ⑥ Ράφι πόρτας με μηχανισμό ρύθμισης ακριβείας
- ⑦ Σύστημα ξήρανσης πίσω τοιχώματος
- ⑧ Μεταβλητό ράφι για μπουκάλια (ανάλογα με το μοντέλο)
- ⑨ Χώρος για ταψί (ComfortSize)
- ⑩ Ράφι μπουκαλιών με στήριγμα μπουκαλιών
- ⑪ Διαχωριστική πλάκα με ράφι για μπουκάλια, με υγραντήρα (humidifier) και δοχείο νερού για ύγρανση του συρταριού υγρού κλίματος
- ⑫ Καπάκι για ρύθμιση της υγρασίας του αέρα στο συρτάρι υγρού κλίματος
- ⑬ Κουτί ταξινόμησης
- ⑭ Συρτάρι υγρού κλίματος για φρούτα και λαχανικά (στη ζώνη PerfectFresh Active)
- ⑮ Αυλάκι και άνοιγμα απορροής του νερού απόψυξης
- ⑯ Συρτάρι ξηρού κλίματος με χαμηλή θερμοκρασία για ευαίσθητα τρόφιμα (στη ζώνη PerfectFresh Active)

Περιγραφή συσκευής

Αρχική οθόνη

Η οθόνη αφής μπορεί να γρατζουνιστεί από μυτερά ή αιχμηρά αντικείμενα π.χ. μολύβια ή στυλό.

Αγγίζετε την οθόνη αφής μόνο με τα δάχτυλα.

Αν τα δάχτυλά σας είναι κρύα, πιθανώς να μην αντιδράσει η οθόνη αφής.

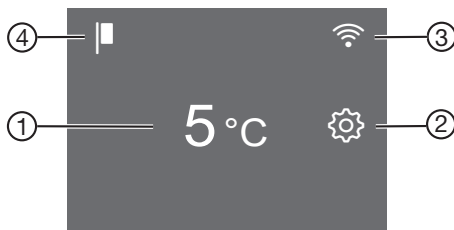

- ① Ένδειξη θερμοκρασίας για τη συντήρηση
- ② Πλήκτρο αφής λειτουργίας ρυθμίσεων 
για την επιλογή διάφορων λειτουργιών σε λειτουργία ρυθμίσεων
- ③ Ένδειξη Miele@home της κατάστασης σύνδεσης
(ορατή μόνο όταν έχει ρυθμιστεί η λειτουργία Miele@home)
- ④ Ένδειξη εκθεσιακής ρύθμισης
(ορατή μόνο όταν έχει ενεργοποιηθεί η λειτουργία εκθεσιακής ρύθμισης)

Κατανόηση της αρχής χειρισμού











- Αγγίξτε την επιθυμητή περιοχή/το επιθυμητό σύμβολο στην αρχική οθόνη.
- Σύρτε προς τα αριστερά ή προς τα δεξιά επάνω στην οθόνη, έως ότου εμφανιστεί στο κέντρο η επιθυμητή τιμή/το επιθυμητό σύμβολο.
- Αγγίξτε για επιβεβαίωση την επιθυμητή επιλογή στην οθόνη.

Η επιθυμητή τιμή/το επιθυμητό σύμβολο ανάβει (με ορισμένες εξαιρέσεις) πορτοκαλί.











- Για έξοδο από το επίπεδο ρυθμίσεων, αγγίξτε το  ή το OK.

Λειτουργία ρυθμίσεων

Στη λειτουργία ρυθμίσεων μπορείτε να επιλέξετε τις εξής λειτουργίες και εν μέρει να αλλάξετε τις ρυθμίσεις τους:

Σύμβολο	Λειτουργία	Εργοστασιακή ρύθμιση
	Ενεργοποίηση ή απενεργοποίηση της λειτουργίας «Πάρτι» (βλέπε κεφ. «Προγραμματισμός άλλων ρυθμίσεων»)	OFF
	Ενεργοποίηση ή απενεργοποίηση της λειτουργίας «Διακοπές» (βλέπε κεφ. «Προγραμματισμός άλλων ρυθμίσεων»)	OFF
	Ενεργοποίηση ή απενεργοποίηση κλειδώματος συστήματος (βλέπε κεφ. «Προγραμματισμός άλλων ρυθμίσεων»)	 (OFF)
	Απενεργοποίηση ψυγείου	—
	Ενεργοποίηση ή απενεργοποίηση της λειτουργίας Sabbath (βλέπε κεφ. «Προγραμματισμός άλλων ρυθμίσεων»)	OFF
	Εμφάνιση πληροφοριών για τη λειτουργία Sabbath (βλέπε κεφ. «Προγραμματισμός άλλων ρυθμίσεων»)	—
	Αλλαγή χρονικού διαστήματος έως την ενεργοποίηση του συναγερμού πόρτας (βλέπε κεφ. «Προγραμματισμός άλλων ρυθμίσεων»)	1:00
	Αλλαγή θερμοκρασίας στη ζώνη PerfectFresh Active (βλέπε κεφ. «Σωστή θερμοκρασία»)	5
	Ενεργοποίηση ή απενεργοποίηση του υγραντήρα (humidifier) ή ρύθμιση της έντασης του υγραντήρα (βλέπε κεφ. «Τοποθέτηση τροφίμων στη ζώνη PerfectFresh Active»)	OFF

Περιγραφή συσκευής

	Ρύθμιση της λειτουργίας Miele@home για πρώτη φορά, ενεργοποίηση ή απενεργοποίηση του WLAN ή επαναφορά των ρυθμίσεων δικτύου (βλέπε κεφ. «Προγραμματισμός άλλων ρυθμίσεων»)	APP
	Ενεργοποίηση ή απενεργοποίηση του ήχου πλήκτρων	ON
	Αλλαγή της έντασης ήχου προειδοποιητικών και ηχητικών σημάτων ή μόνιμη απενεργοποίηση των προειδοποιητικών και ηχητικών σημάτων (βλέπε κεφ. «Προγραμματισμός άλλων ρυθμίσεων»)	ON , βαθμίδα 5
	Αλλαγή της φωτεινότητας της οθόνης (βλέπε κεφ. «Προγραμματισμός άλλων ρυθμίσεων»)	Βαθμίδα 4
	Αλλαγή της μονάδας θερμοκρασίας (βαθμοί °C Κελσίου ή °F Φαρενάιτ)	°C
	Απενεργοποίηση της λειτουργίας εκθεσιακής ρύθμισης (ορατή μόνο όταν έχει ενεργοποιηθεί) (βλέπε κεφ. «Προγραμματισμός άλλων ρυθμίσεων»)	OFF
	Επαναφορά εργοστασιακών ρυθμίσεων (βλέπε κεφ. «Προγραμματισμός άλλων ρυθμίσεων»)	—
	Εμφάνιση πληροφοριών (ονομασία μοντέλου και αριθμός κατασκευής) για το ψυγείο σας (βλέπε κεφ. «Προγραμματισμός άλλων ρυθμίσεων»)	—
	Ενεργοποίηση της υπενθύμισης αλλαγής φίλτρου οσμών (βλέπε κεφ. «Πρόσθετα εξαρτήματα») (βλέπε κεφ. «Προγραμματισμός άλλων ρυθμίσεων»)	OFF
	Ενεργοποίηση ή απενεργοποίηση της λειτουργίας καθαρισμού (βλέπε κεφ. «Καθαρισμός και φροντίδα»)	OFF

Εσωτερική διαρρύθμιση

Μετακίνηση ραφιού πόρτας με μηχανισμό ρύθμισης ακριβείας

Χρησιμοποιείτε τον μηχανισμό ρύθμισης ακριβείας, όταν χρειάζεστε περισσότερο χώρο προς τα επάνω στο από κάτω ράφι πόρτας/ράφι για μπουκάλια.

Το ράφι πόρτας μπορεί να ρυθμιστεί στο επιθυμητό ύψος ακόμα και γεμάτο.

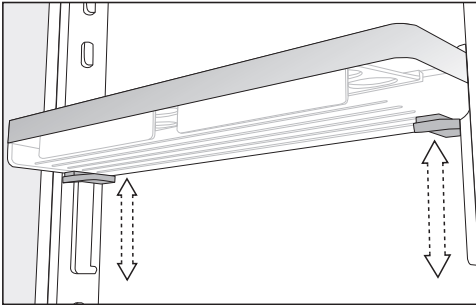

- Πιάστε το ράφι πόρτας και με τα δύο χέρια, πιέστε και στις δύο πλευρές το εκάστοτε γκρι πλήκτρο κάτω από το ράφι πόρτας και μετακινήστε το ράφι πόρτας.

Μετατόπιση ραφιού πόρτας με μηχανισμό ρύθμισης ακριβείας

Τα ράφια πόρτας/μπουκαλιών στην πόρτα της συσκευής πρέπει να μετακινούνται μόνο όταν είναι άδεια.

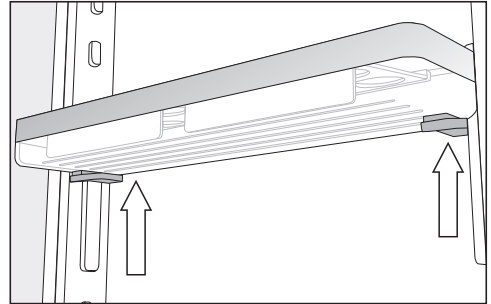

- Πιάστε το ράφι πόρτας από τα πλαϊνά και με τα δύο χέρια, εντοπίζοντας σε κάθε πλευρά το γκρι κουμπί στο κάτω μέρος.
- Πιέστε ταυτόχρονα τα γκρι κουμπιά και σύρετε το ράφι πόρτας προς τα πάνω έξω από τους πήχεις-οδηγούς.

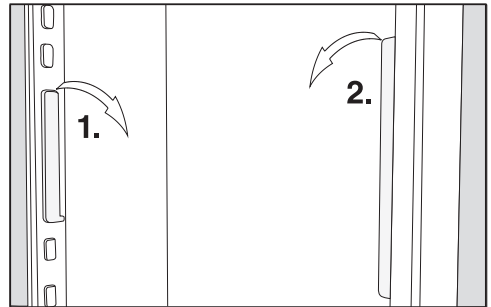

- Βγάλτε τον πήχη-οδηγό από την προεξοχή και τοποθετήστε την στην επιθυμητή θέση.
- Τοποθετήστε τον δεύτερο πήχη-οδηγό παράλληλα προς τον πρώτο.
- Ωθήστε το ράφι πόρτας από πάνω στους πήχεις-οδηγούς.

Μετατόπιση ραφιού πόρτας/ραφιού για μπουκάλια

Τα ράφια πόρτας/μπουκαλιών στην πόρτα της συσκευής πρέπει να μετακινούνται μόνο όταν είναι άδεια.

Περιγραφή συσκευής

- Σπρώξτε τα ράφια πόρτας/μπουκαλιών προς τα πάνω και βγάλτε τα τραβώντας προς τα εμπρός.
- Επανατοποθετήστε τα ράφια πόρτας/μπουκαλιών σε οποιαδήποτε θέση.

Τοποθέτηση αυγοθήκων

- Κουμπώστε τις αυγοθήκες στο πίσω πλαίσιο του ραφιού στην πόρτα της συσκευής.

Μετακίνηση ή αφαίρεση στηρίγματος μπουκαλιών

Τα ελάσματα του στηρίγματος μπουκαλιών παρέχουν καλύτερη στήριξη στα μπουκάλια κατά το άνοιγμα και το κλείσιμο της πόρτας της συσκευής.

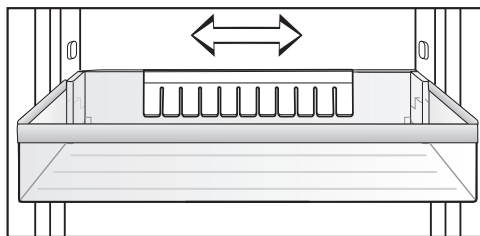

Μπορείτε να μετακινήσετε το στήριγμα μπουκαλιών προς τα δεξιά ή τα αριστερά. Έτσι δημιουργείται περισσότερος χώρος για χάρτινες συσκευασίες ποτών.

Το στήριγμα μπουκαλιών μπορεί να αφαιρεθεί εντελώς (π.χ. για καθάρισμα):

- Τραβήξτε το στήριγμα μπουκαλιών προς τα πάνω.

Αλλαγή θέσης ραφιών συντήρησης/ ραφιών συντήρησης με φωτισμό

Μπορείτε να αλλάξετε τη θέση των ραφιών συντήρησης ανάλογα με το ύψος των τροφίμων.

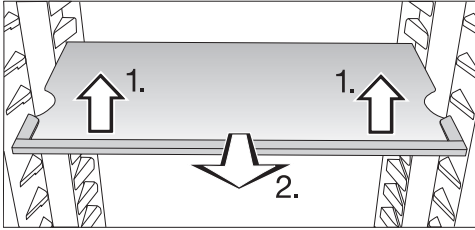

- Ανασηκώστε το ράφι μπροστά ελαφρώς και τραβήξτε το λίγο προς τα εμπρός.
- Ανασηκώστε το ράφι με τις εγκοπές πάνω από τα πτερύγια στήριξης για να το μετατοπίσετε προς τα πάνω ή προς τα κάτω.
- Σπρώξτε το ράφι προς τα μέσα.

Προσέξτε το ράφι με φωτισμό να εφαρμόσει σωστά (ακούγεται ένας χαρακτηριστικός ήχος).

Τα ράφια προστατεύονται από ακούσιο τράβηγμα με ειδικά στοπ.

Αλλαγή θέσης του ραφιού για μπουκάλια (ανάλογα με το μοντέλο)

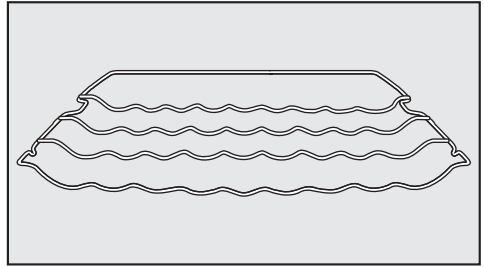

Το ράφι για μπουκάλια μπορείτε να το τοποθετήσετε στο ψυγείο σε διάφορες θέσεις.

- Σηκώστε το ράφι για μπουκάλια μπροστά ελαφρά και τραβήξτε το λίγο προς τα εμπρός. Η εγκοπή θα πρέπει να βρεθεί επάνω από τις προεξοχές στήριξης. Έπειτα, μετατοπίστε το προς τα πάνω ή προς τα κάτω.

Το πίσω άγκιστρο πρέπει να δείχνει προς τα πάνω, έτσι ώστε τα μπουκάλια να μην αγγίζουν το πίσω τοίχωμα.

Το ράφι για μπουκάλια προστατεύεται από τυχόν απρόσεκτο τράβηγμα μέσω ειδικών στοπ.

Περιγραφή συσκευής

Χρήση του ραφιού για μπουκάλια στη διαχωριστική πλάκα

Στη διαχωριστική πλάκα μπορούν να χρησιμοποιηθούν, ανάλογα με τις ανάγκες σας, είτε το ράφι για μπουκάλια είτε η γυάλινη πλάκα.

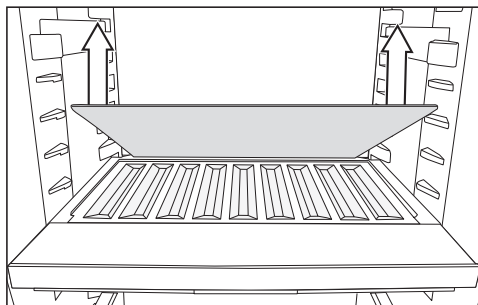

- Αφαιρέστε την πίσω γυάλινη πλάκα στη διαχωριστική πλάκα και φυλάξτε την χωριστά.
- Τοποθετήστε τα μπουκάλια με τον πάτο προς τα πίσω μέχρι το τέρμα.

Χρήσιμη συμβουλή: Αν τα μπουκάλια προεξέχουν από το ράφι, μετακινήστε το κάτω ράφι για μπουκάλια προς τα πάνω.

Αφαίρεση και επανατοποθέτηση του κουτιού ταξινόμησης

Το πρόσθετο κουτί ταξινόμησης στη ζώνη PerfectFresh Active διευκολύνει την οργάνωση των τροφίμων.

- Αν θέλετε να το αφαιρέσετε, ανασηκώστε το κουτί ταξινόμησης πρώτα από πίσω.
- Για να επανατοποθετήσετε το κουτί ταξινόμησης στο συρτάρι, τοποθετήστε πρώτα το μπροστινό του μέρος.

Τοποθέτηση προσαρμογέων για ταψί

Οι συνοδευτικοί προσαρμογείς για ταψί επιτρέπουν την εύκολη τοποθέτηση ενός ταψιού στη συντήρηση. Οι μέγιστες διαστάσεις του ταψιού είναι: πλάτος 466 mm/βάθος 386 mm/ύψος 50 mm.

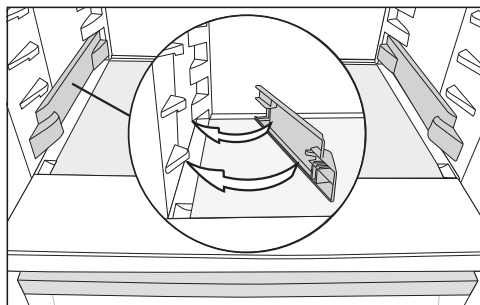

- Αγκιστρώστε τους προσαρμογείς αριστερά και δεξιά στα κατώτερα στηρίγματα της συντήρησης.
- Ανοίξτε την πόρτα της συσκευής μέχρι το σημείο που σταματά.

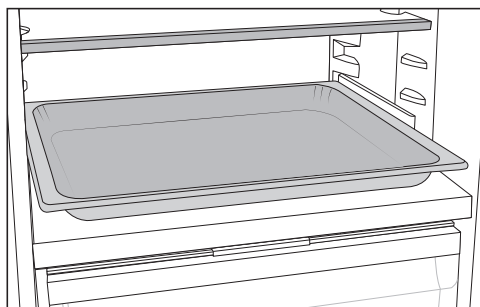

- Τοποθετήστε το ταψί επάνω στους προσαρμογείς στη συντήρηση και σπρώξτε το μέχρι το τέρμα.

Χρήσιμη συμβουλή: Αφήστε το ταψί να κρυώσει σε θερμοκρασία δωματίου, πριν το τοποθετήσετε στη συντήρηση.

Μετατόπιση φίλτρου οσμών

Το φίλτρο οσμών με στήριγμα KKF-FS (Active AirClean) διατίθεται ως πρόσθετο εξάρτημα (βλέπε ενότητα «Πρόσθετα εξαρτήματα»)

Για τρόφιμα με πολύ έντονη μυρωδιά (π.χ. πολύ πικάντικο τυρί) λάβετε υπόψη τα εξής:

- Τοποθετείτε το στήριγμα με τα φίλτρα οσμών στο ράφι, στο οποίο θα αποθηκευτούν τα συγκεκριμένα τρόφιμα.
- Αντικαθιστάτε τα φίλτρα οσμών νωρίτερα, ανάλογα με τις ανάγκες.
- Τοποθετείτε επιπλέον φίλτρα οσμών (με στήριγμα) στο ψυγείο (βλέπε ενότητα «Πρόσθετα εξαρτήματα»).

Το στήριγμα των φίλτρων οσμών εφαρμόζει σε έναν προστατευτικό πήχη στο πίσω μέρος του ραφίου.

- Για να μετακινήσετε το φίλτρο οσμών, αφαιρέστε το στήριγμα για το φίλτρο οσμών από τον προστατευτικό πήχη, τραβώντας το προς τα πάνω.
- Τραβήξτε τον προστατευτικό πήχη από το ράφι συντήρησης.
- Τοποθετήστε τον προστατευτικό πήχη στο ράφι συντήρησης που επιθυμείτε.

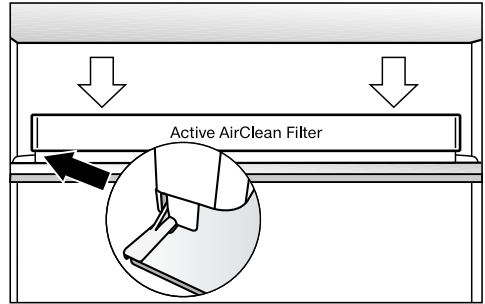

- Τοποθετήστε το στήριγμα στον προστατευτικό πήχη.

Συνοδευτικά εξαρτήματα

Μεταβλητό ράφι για μπουκάλια

Αυγοθήκες

Κουτί ταξινόμησης

Αυγοθήκες

Στήριγμα μπουκαλιών

Παγοθήκη

Περιγραφή συσκευής

Πρόσθετα εξαρτήματα

Εναρμονισμένα με τη συσκευή σας υπάρχουν διαθέσιμα στην γκάμα της Miele βοηθητικά εξαρτήματα και προϊόντα καθαρισμού και περιποίησης.

Πανί από μικροΐνα για όλες τις χρήσεις

Το πανί από μικροΐνα βοηθά να απομακρυνθούν δακτυλικά αποτυπώματα και εύκολη βρωμιά από ανοξείδωτες προσόψεις, πίνακες χειρισμού συσκευών, παράθυρα, έπιπλα, τζάμια αυτοκινήτων, κ.λπ.

Εξοπλισμός MicroCloth

Ο εξοπλισμός MicroCloth αποτελείται από ένα πανί γενικής χρήσης, ένα πανί για γυάλινες επιφάνειες καθώς και ένα πανί γυαλισματος.

Τα πανιά δεν σχίζονται και είναι εξαιρετικά ανθεκτικά. Χάρη στην κατασκευή τους από πολύ λεπτές μικροΐνες διασφαλίζουν εξαιρετική απόδοση καθαρισμού.

MicroCloth HyClean

Το MicroCloth HyClean είναι ένα αντιβακτηριδιακό πανί γενικής χρήσης ιδιαίτερα ανθεκτικό. Μπορεί να χρησιμοποιηθεί στεγνό ή υγρό, με ή χωρίς καθαριστικό.

Φίλτρο οσμών με στήριγμα KKF-FS (Active AirClean)

Το φίλτρο οσμών εξουδετερώνει τις δυσάρεστες οσμές στη συντήρηση εξασφαλίζοντας, με αυτόν τον τρόπο, καλύτερη ποιότητα αέρα.

Ανταλλακτικά φίλτρα οσμών KKF-RF (Active AirClean)

Διατίθενται τα κατάλληλα ανταλλακτικά φίλτρα για την αντίστοιχη υποδοχή. Συνιστάται η αντικατάσταση των φίλτρων οσμών να πραγματοποιείται κάθε 6 μήνες.

Ράφι για μπουκάλια

Για την περιγραφή βλέπε κεφ. «Περιγραφή συσκευής», ενότητα «Εσωτερική διαρρύθμιση».

Ράφι συντήρησης με περιστρεφόμενο πάτο (FlexiTray)

Ο περιστρεφόμενος πάτος περιστρέφεται δεξιόστροφα κατά 180°, επιτρέποντας τη βέλτιστη πρόσβαση ακόμα και στα τρόφιμα που βρίσκονται στο πίσω μέρος.

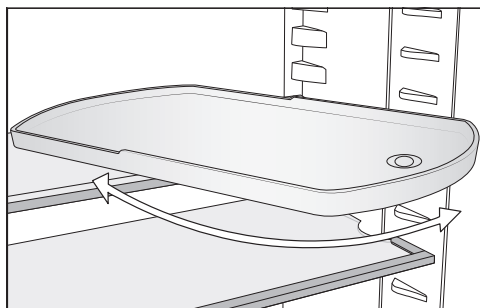

Κουτί ταξινόμησης

Για την περιγραφή βλέπε κεφ. «Περιγραφή συσκευής», ενότητα «Εσωτερική διαρρύθμιση».

Μπορείτε να παραγγείλετε πρόσθετα εξαρτήματα από το ηλεκτρονικό κατάστημα της Miele στη διεύθυνση www.miele-shop.gr. Τα προϊόντα αυτά μπορείτε επίσης να τα προμηθευτείτε από το Miele Service (βλ. τέλος αυτών των οδηγιών χρήσης) και από τα εξειδικευμένα καταστήματα πώλησης προϊόντων Miele.

Ενεργοποίηση και απενεργοποίηση της συσκευής

Πριν από την πρώτη χρήση

- Απομακρύνετε όλα τα υλικά συσκευασίας και τις προστατευτικές μεμβράνες.
- Καθαρίστε το εσωτερικό της συσκευής και τα εξαρτήματα (βλ. κεφάλαιο «Καθαρισμός και φροντίδα»).

Σύνδεση ψυγείου

- Συνδέστε τη συσκευή στο ηλεκτρικό ρεύμα, όπως περιγράφεται στο κεφάλαιο «Ηλεκτρική σύνδεση».

Στην οθόνη εμφανίζεται αρχικά η ένδειξη Miele, και στη συνέχεια .

Πλήρωση και τοποθέτηση του δοχείου νερού για τον υγραντήρα

- Γεμίστε το δοχείο νερού για τον υγραντήρα με φρέσκο πόσιμο νερό (βλέπε κεφ. «Τοποθέτηση τροφίμων στη ζώνη PerfectFresh Active», ενότητες «Συρτάρι υγρού κλίματος»).
- Τοποθετήστε το δοχείο νερού στη διαχωριστική πλάκα μεταξύ συντήρησης και ζώνης PerfectFresh Active (βλέπε κεφ. «Τοποθέτηση τροφίμων στη ζώνη PerfectFresh Active», ενότητες «Συρτάρι υγρού κλίματος»).

Ενεργοποίηση ψυγείου

- Ανοίξτε την πόρτα της συσκευής.
- Αγγίξτε στην οθόνη το .



Ξεκινά η ψύξη του ψυγείου και ο εσωτερικός φωτισμός ανάβει, όταν η πόρτα της συσκευής είναι ανοιχτή.

Το ψυγείο ρυθμίζεται στην προεπιλεγμένη θερμοκρασία.

Για να αποκτήσει η συσκευή το κατάλληλο επίπεδο ψύξης, αφήστε πρώτα να περάσουν λίγες ώρες πριν τοποθετήσετε για πρώτη φορά τρόφιμα. Τοποθετήστε τα τρόφιμα στο ψυγείο μόνο όταν η θερμοκρασία φτάσει στη ρυθμισμένη τιμή.

Τοποθετείτε τα τρόφιμα στην κατάψυξη μόνο όταν η θερμοκρασία της κατάψυξης πέσει αρκετά (-18°C τουλάχιστον).

Απενεργοποίηση ψυγείου

- Πατήστε στην οθόνη την ένδειξη θερμοκρασίας.
- Σύρετε προς τα δεξιά, έως ότου εμφανιστεί στο κέντρο η ένδειξη .
- Πατήστε το .

Η ψύξη και ο εσωτερικός φωτισμός είναι απενεργοποιημένα.

Στην οθόνη εμφανίζεται η ένδειξη .

Προσοχή. Το ψυγείο δεν είναι αποσυνδεδεμένο από το δίκτυο παροχής όταν είναι απενεργοποιημένο.

Ενεργοποίηση και απενεργοποίηση της συσκευής

Σε περίπτωση παρατεταμένης απουσίας λάβετε υπόψη τα εξής

Σε περίπτωση που, λόγω απουσίας διακόψετε τη λειτουργία του ψυγείου και δεν το καθαρίσετε, υπάρχει κίνδυνος, αν αφήσετε κλειστή την πόρτα του, να σχηματιστεί μούχλα στο εσωτερικό του.

Καθαρίζετε οπωσδήποτε το ψυγείο.

Αν πρόκειται να μην χρησιμοποιήσετε τη συσκευή για μεγάλο χρονικό διάστημα, τότε λάβετε υπόψη τα εξής:

- Απενεργοποιήστε το ψυγείο.
- Κάντε απόψυξη στην κατάψυξη.
- Αποσυνδέστε το βύσμα παροχής ή κατεβάστε την ασφάλεια στον ηλεκτρικό πίνακα.
- Αδειάστε το δοχείο νερού για τον υγραντήρα και αποθηκεύστε το καθαρό και στεγνό.
- Καθαρίστε το ψυγείο και αφήστε το ανοιχτό, για να αερισθεί επαρκώς και να αποφύγετε τη δημιουργία οσμών.

Σωστή θερμοκρασία

Η σωστή ρύθμιση της θερμοκρασίας έχει αποφασιστική σημασία για τη διατηρησιμότητα των τροφίμων. Με τη μείωση της θερμοκρασίας, οι διαδικασίες ανάπτυξης των μικροοργανισμών επιβραδύνονται. Τα τρόφιμα δεν χαλάνε τόσο γρήγορα.

Η θερμοκρασία στη συσκευή αυξάνεται:

- όσο πιο συχνά και για περισσότερο χρόνο ανοίγετε την πόρτα της συσκευής
- όσο πιο πολλά είναι τα τρόφιμα που φυλάσσονται
- όσο πιο ζεστά είναι τα τρόφιμα την ώρα που τοποθετούνται μέσα
- όσο πιο υψηλή είναι η θερμοκρασία περιβάλλοντος στον χώρο τοποθέτησης του ψυγείου. Το ψυγείο είναι κατασκευασμένο για μια ορισμένη ζώνη κλίματος (εύρος θερμοκρασίας περιβάλλοντος), της οποίας τα όρια πρέπει να τηρούνται.

... στη συντήρηση και στη ζώνη PerfectFresh Active

Στη ζώνη συντήρησης συστήνουμε μια θερμοκρασία **4°C**.

Στη ζώνη PerfectFresh Active η θερμοκρασία ρυθμίζεται αυτόματα και κυμαίνεται μεταξύ **0 και 3°C**.

Αυτόματη κατανομή θερμοκρασίας (DynaCool)

Με την έναρξη λειτουργίας της ψύξης συντήρησης, τίθεται αυτομάτως σε λειτουργία και το βεντιλατέρ. Με το βεντιλατέρ επιτυγχάνεται η ομοιόμορφη κατανομή του ψυχρού αέρα στη συντήρηση, έτσι ώστε όλα τα τρόφιμα να δέχονται περίπου τον ίδιο βαθμό ψύξης.

... στην κατάψυξη

Για την κατάψυξη των φρέσκων τροφίμων και για τη μακρόχρονη διατήρησή τους είναι απαραίτητη μια θερμοκρασία **-18°C**. Στη θερμοκρασία αυτή, η ανάπτυξη των μικροοργανισμών περιορίζεται στο ελάχιστο. Όταν η θερμοκρασία ανέβει πάνω από **-10°C**, αρχίζει η αλλοίωση από τους μικροοργανισμούς και ο χρόνος διατήρησης των τροφίμων μειώνεται. Για το λόγο αυτό, τρόφιμα κατά το ήμισυ ή τελείως αποψυγμένα, επιτρέπεται να καταψύχονται πάλι, μόνο μετά το μαγείρεμά τους (βράσιμο ή ψήσιμο). Οι υψηλές θερμοκρασίες, που αναπτύσσονται κατά το μαγείρεμα, σκοτώνουν τους περισσότερους μικροοργανισμούς.

Ένδειξη θερμοκρασίας

Στην κανονική λειτουργία εμφανίζεται στην οθόνη η **μέση, πραγματική θερμοκρασία συντήρησης**, που επικρατεί τη συγκεκριμένη στιγμή στο ψυγείο.

Ανάλογα με τη θερμοκρασία περιβάλλοντος και τη ρύθμιση, ίσως χρειαστούν μερικές ώρες μέχρι να επιτευχθούν και να εμφανίζονται σταθερά οι επιθυμητές θερμοκρασίες.

Ρύθμιση θερμοκρασίας

- Αγγίξτε στην οθόνη την ένδειξη θερμοκρασίας.
- Σύρτε προς τα αριστερά ή προς τα δεξιά, έως ότου εμφανιστεί στο κέντρο η επιθυμητή θερμοκρασία.
- Αγγίξτε για επιβεβαίωση την επιθυμητή θερμοκρασία.

Η ένδειξη θερμοκρασίας αλλάζει στην πραγματική θερμοκρασία η οποία επικρατεί εκείνη τη στιγμή στο ψυγείο.

Όσο υψηλότερη ή χαμηλότερη είναι η θερμοκρασία στη συντήρηση, τόσο υψηλότερη ή χαμηλότερη είναι και η θερμοκρασία στην κατάψυξη.

Λάβετε υπόψη σας ότι οι θερμοκρασίες στην κατάψυξη ενδέχεται να μην είναι σταθερές σε περίπτωση μικρού φορτίου. Ενδεχομένως να επιτευχθούν θερμοκρασίες υψηλότερες των -18°C .



Πιθανές τιμές ρύθμισης

- Συντήρηση: 3 έως 9°C

Αλλαγή της θερμοκρασίας στη ζώνη PerfectFresh Active

Στη ζώνη PerfectFresh Active η θερμοκρασία διατηρείται αυτόματα στους 0 έως 3°C .

Αν όμως επιθυμείτε μεγαλύτερη ή μικρότερη θερμοκρασία, επειδή π.χ. θέλετε να αποθηκεύσετε ψάρι, μπορείτε ελαφρώς να την αλλάξετε βαθμιαία.

- Αγγίξτε το .
- Σύρτε προς τα αριστερά ή προς τα δεξιά, έως ότου εμφανιστεί στο κέντρο η ένδειξη .
- Αγγίξτε το .
- Σύρτε προς τα αριστερά ή προς τα δεξιά, έως ότου εμφανιστεί στο κέντρο η επιθυμητή ρύθμιση (1: κατώτερη θερμοκρασία, 9: υψηλότερη θερμοκρασία).
- Αγγίξτε για επιβεβαίωση την επιθυμητή ρύθμιση.

Η προρύθμιση της θερμοκρασίας βρίσκεται στη βαθμίδα 5.

Σε μια ρύθμιση από τη βαθμίδα 1 έως τη βαθμίδα 4 επιτυγχάνονται ενδεχομένως θερμοκρασίες υπό το μηδέν. Τα τρόφιμα μπορεί να παγώσουν!

Ελέγξτε τη ρύθμιση της θερμοκρασίας.

Σωστή θερμοκρασία

Αν έχετε αλλάξει τη ρύθμιση θερμοκρασίας:

- Ελέγξτε την ένδειξη της θερμοκρασίας μετά από μερικές ώρες. Μόνο τότε θα έχει επιτευχθεί η πραγματική θερμοκρασία.
- μετά από περ. 6 ώρες με το ψυγείο μισογεμάτο
- μετά από περ. 24 ώρες με το ψυγείο εντελώς γεμάτο

Αν η θερμοκρασία είναι υπερβολικά υψηλή ή χαμηλή μετά από το χρονικό αυτό διάστημα:

- Επαναρυθμίστε τη θερμοκρασία.

Εντατική συντήρηση ❄️

Με ενεργοποιημένη τη λειτουργία εντατικής συντήρησης ❄️, η ψύξη στη **συντήρηση** φτάνει πολύ γρήγορα στο ψυχρότερο επίπεδο (ανάλογα με τη θερμοκρασία περιβάλλοντος). Το ψυγείο λειτουργεί με τη μέγιστη δυνατή ψυκτική ισχύ και η θερμοκρασία μειώνεται. Επιλέξτε αυτήν τη λειτουργία όταν θέλετε να κρυώσετε γρήγορα τρόφιμα ή ποτά που μόλις έχετε τοποθετήσει.

Όταν είναι ενεργοποιημένη η λειτουργία εντατικής συντήρησης ❄️, ενδέχεται πολλές φορές να ακούγονται θόρυβοι.

Η λειτουργία εντατικής συντήρησης ❄️ πρέπει να ενεργοποιείται **4 ώρες πριν από την τοποθέτηση** των τροφίμων ή των ποτών.

Η λειτουργία εντατικής συντήρησης ❄️ απενεργοποιείται αυτόματα μετά από περ. 12 ώρες. Η συσκευή λειτουργεί πάλι με κανονική απόδοση ψύξης.

Χρήσιμη συμβουλή: Για οικονομία ρεύματος, μπορείτε να απενεργοποιήσετε οι ίδιοι τη λειτουργία εντατικής συντήρησης ❄️ μόλις διαπιστώσετε ότι τα τρόφιμα ή τα ποτά έχουν ψυχθεί επαρκώς.

Ενεργοποίηση και απενεργοποίηση εντατικής συντήρησης ❄️

- Αγγίξτε την ένδειξη θερμοκρασίας για τη συντήρηση.
- Για να ενεργοποιήσετε και να απενεργοποιήσετε τη λειτουργία εντατικής συντήρησης, αγγίξτε το ❄️.

Με **ενεργοποιημένη** τη λειτουργία εντατικής συντήρησης η ένδειξη ❄️ ανάβει πορτοκαλί.

- Για έξοδο από την επιφάνεια ρύθμισης, αγγίξτε την ένδειξη θερμοκρασίας.

Προγραμματισμός άλλων ρυθμίσεων

Επεξηγήσεις για τις εκάστοτε ρυθμίσεις



Στη συνέχεια περιγράφονται μόνο εκείνες οι λειτουργίες, οι οποίες χρειάζονται περαιτέρω επεξηγήσεις.



Ενώ βρίσκεστε στη λειτουργία ρυθμίσεων , ο συναγερμός πόρτας ή κάποιος άλλος προειδοποιητικός ήχος σταματά αυτόματα.



Λειτουργία «Πάρτι»

Η λειτουργία «Πάρτι»  συνιστάται ιδιαίτερα, όταν τοποθετείτε μεγάλη ποσότητα φρέσκων τροφίμων ή ποτών, που θέλετε να κρυώσουν το συντομότερο δυνατόν.

Χρήσιμη συμβουλή: Ενεργοποιήστε τη λειτουργία «Πάρτι»  περίπου 4 ώρες πριν από την τοποθέτηση των τροφίμων και των ποτών.



Αν η λειτουργία «Πάρτι»  είναι ενεργοποιημένη, ενεργοποιείται αυτόματα η λειτουργία εντατικής συντήρησης .

Η λειτουργία «Πάρτι»  δεν μπορεί να ενεργοποιηθεί, αν είναι ενεργοποιημένη η λειτουργία «Διακοπές» .

Η λειτουργία «Πάρτι»  απενεργοποιείται αυτόματα μετά από περίπου 24 ώρες. Μπορείτε όμως να απενεργοποιήσετε τη λειτουργία «Πάρτι»  οποιαδήποτε στιγμή νωρίτερα.

Λειτουργία «Διακοπές»

Η λειτουργία «Διακοπές»  συστήνεται όταν, π.χ. κατά τη διάρκεια των διακοπών, δεν θέλετε να απενεργοποιήσετε πλήρως τη συντήρηση ή δεν χρειάζεστε υψηλή απόδοση ψύξης.

Η ενεργοποιημένη λειτουργία «Διακοπές»  εμφανίζεται στην αρχική οθόνη. Μπορεί να απενεργοποιηθεί μέσω της αρχικής οθόνης καθώς και μέσω της λειτουργίας ρυθμίσεων .

Η συντήρηση ρυθμίζεται ταυτόχρονα σε θερμοκρασία 15°C, ενώ στη ζώνη PerfectFresh Active ρυθμίζεται αυτόματα σε θερμοκρασία από 9 έως 12°C. Η συντήρηση μπορεί επομένως να παραμείνει σε λειτουργία με εξοικονόμηση ενέργειας.

Σε αυτήν τη μέτρια θερμοκρασία συντήρησης μπορούν να παραμείνουν ακόμα για κάποιο χρονικό διάστημα στο ψυγείο τρόφιμα που δεν αλλοιώνονται εύκολα. Η κατανάλωση ενέργειας είναι χαμηλότερη από ό,τι στην κανονική λειτουργία. Επίσης, δεν αναπτύσσονται οσμές ή μούχλα, όπως μπορεί να συμβεί σε μια ζώνη συντήρησης, που βρίσκεται εκτός λειτουργίας με την πόρτα της συσκευής κλειστή.

 Κίνδυνος για την υγεία από την κατανάλωση αλλοιωμένων τροφίμων.



Σε περίπτωση παρατεταμένης θερμοκρασίας επάνω από 4°C στη ζώνη συντήρησης μπορεί να επηρεαστεί ο χρόνος διατήρησης και η ποιότητα των τροφίμων.

Ενεργοποιείτε τη λειτουργία «Διακοπές»  πάντα για περιορισμένο μόνο χρονικό διάστημα.

Μην αποθηκεύετε αυτό το χρονικό διάστημα ευαίσθητα τρόφιμα και τρόφιμα που αλλοιώνονται εύκολα, όπως φρούτα, λαχανικά, ψάρι, κρέας και γαλακτοκομικά προϊόντα.

Ενεργοποίηση της λειτουργίας κλειδώματος /

Η ενεργοποιημένη λειτουργία κλειδώματος προστατεύει από ανεπιθύμητη απενεργοποίηση του ψυγείου και από ανεπιθύμητες αλλαγές από μη αρμόδια άτομα π.χ. παιδιά.

- Πατήστε το .
- Σύρετε προς τα αριστερά ή προς τα δεξιά, έως ότου εμφανιστεί στο κέντρο η ένδειξη .

- Πατήστε το .

Με ενεργοποιημένη τη λειτουργία κλειδώματος το σύμβολο  ανάβει πορτοκαλί.

- Κλείστε την πόρτα της συσκευής. Μόνο τότε ενεργοποιείται η λειτουργία κλειδώματος .

Σύντομη απενεργοποίηση της λειτουργίας κλειδώματος /

Αν για παράδειγμα θέλετε να ρυθμίσετε τη θερμοκρασία, μπορείτε να απενεργοποιήσετε για λίγο τη λειτουργία κλειδώματος:





- Πατήστε την ένδειξη θερμοκρασίας.
- Πατήστε για περίπου 6 δευτερόλεπτα το .

Η ένδειξη μεταβαίνει στη ρύθμιση θερμοκρασίας.

- Προβείτε τώρα στις επιθυμητές ρυθμίσεις.

Μόλις κλείσετε την πόρτα της συσκευής, η λειτουργία κλειδώματος  ενεργοποιείται εκ νέου.

Μόνιμη απενεργοποίηση της λειτουργίας κλειδώματος /

- Πατήστε το .
- Πατήστε για περίπου 6 δευτερόλεπτα το .
- Σύρετε προς τα αριστερά ή προς τα δεξιά, έως ότου εμφανιστεί στο κέντρο η ένδειξη .
- Πατήστε το .

Με απενεργοποιημένη τη λειτουργία κλειδώματος ανάβει η ένδειξη .

Προγραμματισμός άλλων ρυθμίσεων

Λειτουργία Sabbath

Η συσκευή για την υποστήριξη θρησκευτικών εθίμων διαθέτει τη λειτουργία Sabbath.

Η ενεργοποιημένη λειτουργία Sabbath  εμφανίζεται αρχικά στην αρχική οθόνη.

Μετά από 3 δευτερόλεπτα σβήνει η οθόνη.

Όσο είναι ενεργοποιημένη η λειτουργία Sabbath , δεν μπορείτε να πραγματοποιήσετε ρυθμίσεις στο ψυγείο σας.



Προσέχετε, ώστε η πόρτα της συσκευής να είναι καλά κλειστή αφού οι οπτικές και ακουστικές προειδοποιήσεις είναι απενεργοποιημένες.

Η λειτουργία Sabbath  απενεργοποιείται αυτόματα μετά από περίπου 120 ώρες.

Με ενεργοποιημένη λειτουργία Sabbath  απενεργοποιούνται τα εξής:

- ο εσωτερικός φωτισμός με ανοιχτή πόρτα συσκευής
- όλα τα ακουστικά και οπτικά σήματα
- η ένδειξη θερμοκρασίας

Όλες οι ήδη ενεργοποιημένες λειτουργίες παραμένουν ενεργές.

 Κίνδυνος για την υγεία από την κατανάλωση αλλοιωμένων τροφίμων. Επειδή μια πιθανή διακοπή ρεύματος κατά τη διάρκεια της λειτουργίας Sabbath  δεν εμφανίζεται, τα τρόφιμα εκτίθενται κατά περίπτωση για κάποιο χρονικό διάστημα σε αυξημένες θερμοκρασίες. Έτσι η διάρκεια ζωής των τροφίμων μειώνεται. Σε περίπτωση που προκύψει διακοπή ρεύματος κατά τη διάρκεια της λειτουργίας Sabbath , ελέγχετε την ποιότητα των τροφίμων.

Απενεργοποίηση λειτουργίας Sabbath

- Αγγίξτε τη μαύρη οθόνη.

Εμφανίζεται το .

- Πατήστε το .

Το  ανάβει πορτοκαλί.

- Πατήστε ξανά το σύμβολο .

Όταν η λειτουργία Sabbath είναι απενεργοποιημένη, το σύμβολο  ανάβει λευκό.

Πληροφορίες για τη λειτουργία Sabbath



Το προϊόν αυτό είναι πιστοποιημένο από τον Star-K, έναν διεθνή οργανισμό πιστοποίησης Kosher.

Εδώ μπορείτε να δείτε την έκδοση της πιστοποίησης από τον Star-K.

Προγραμματισμός άλλων ρυθμίσεων

Αλλαγή χρονικού διαστήματος έως την ενεργοποίηση του συναγερμού πόρτας

Μπορείτε να ρυθμίσετε πόσο σύντομα μετά το άνοιγμα της πόρτας της συσκευής θα ηχεί ο συναγερμός πόρτας.

- Αγγίξτε το .
- Σύρτε προς τα αριστερά ή προς τα δεξιά, έως ότου εμφανιστεί στο κέντρο η ένδειξη .
- Αγγίξτε το .
- Σύρτε προς τα αριστερά ή προς τα δεξιά, έως ότου το επιθυμητό χρονικό διάστημα μεταξύ 30 δευτερολέπτων και 3 λεπτών: 30 δευτερολέπτων εμφανιστεί στο κέντρο.
- Αγγίξτε για επιβεβαίωση την επιθυμητή ρύθμιση.

Miele@home

Το ψυγείο είναι εξοπλισμένο με ενσωματωμένη μονάδα WLAN.

Εργοστασιακά η δικτύωση είναι απενεργοποιημένη.

Για τη χρήση της απαιτείται:

- δίκτυο WLAN
- η εφαρμογή Miele
- λογαριασμός χρήστη στη Miele. Μπορείτε να δημιουργήσετε τον λογαριασμό χρήστη μέσω της εφαρμογής Miele.

Η εφαρμογή Miele σας καθοδηγεί κατά τη σύνδεση του ψυγείου με το οικιακό δίκτυο WLAN.

Αφού συνδέσετε το ψυγείο στο δίκτυο WLAN σας, μπορείτε π.χ. να προβείτε με την εφαρμογή στις ακόλουθες ενέργειες:

- Να ζητήσετε πληροφορίες για την κατάσταση λειτουργίας του ψυγείου σας,
- Να αλλάξετε τις ρυθμίσεις του ψυγείου σας.

Με τη σύνδεση του ψυγείου στο δίκτυο WLAN σας αυξάνεται η κατανάλωση ενέργειας, ακόμη και αν το ψυγείο είναι εκτός λειτουργίας.

Εξασφαλίστε ότι στον χώρο τοποθέτησης του ψυγείου σας το σήμα του δικτύου WLAN σας είναι αρκετά ισχυρό.

Προγραμματισμός άλλων ρυθμίσεων

Διαθεσιμότητα σύνδεσης WLAN

Η σύνδεση WLAN μοιράζεται μια περιοχή συχνότητας με άλλες συσκευές, π.χ. με συσκευή μικροκυμάτων, με τηλεκατευθυνόμενα παιχνίδια). Έτσι μπορεί να προκύψουν παροδικές ή ολοκληρωτικές ανωμαλίες σύνδεσης. Γι' αυτό το λόγο δεν μπορούν να είναι εγγυημένα σταθερά διαθέσιμες οι προσφερόμενες λειτουργίες.

Διαθεσιμότητα Miele@home

Η χρήση της εφαρμογής Miele εξαρτάται από τη διαθεσιμότητα της υπηρεσίας Miele@home στη χώρα σας.

Η υπηρεσία Miele@home δεν είναι διαθέσιμη σε όλες τις χώρες.

Πληροφορίες σχετικά με τη διαθεσιμότητα θα βρείτε στην ιστοσελίδα www.miele.com.

Εφαρμογή Miele

Μπορείτε να κατεβάσετε δωρεάν την εφαρμογή Miele από το Apple App Store® ή από το Google Play Store™.



Πρώτη ρύθμιση του Miele@home





- Αγγίξτε το .
- Σύρτε προς τα αριστερά ή προς τα δεξιά, έως ότου εμφανιστεί στο κέντρο η ένδειξη @.
- Αγγίξτε το @.
- Αγγίξτε την επιθυμητή μέθοδο σύνδεσης (APP ή WPS).

Μετά την επιτυχή σύνδεση εμφανίζεται στην αρχική οθόνη το .



Αν η σύνδεση δεν μπόρεσε να δημιουργηθεί, εμφανίζεται το .

- Σε αυτήν την περίπτωση ξεκινήστε ξανά τη διαδικασία.

Απενεργοποίηση ή ενεργοποίηση της σύνδεσης WLAN





- Αγγίξτε το .
- Σύρτε προς τα αριστερά ή προς τα δεξιά, έως ότου εμφανιστεί στο κέντρο η ένδειξη .
- Αγγίξτε το .
- Για να απενεργοποιήσετε τη σύνδεση WLAN, αγγίξτε το .

Εμφανίζεται το .

- Για να ενεργοποιήσετε ξανά τη σύνδεση WLAN, αγγίξτε το .
- Για έξοδο από το επίπεδο μενού, αγγίξτε το .

Όταν η σύνδεση WLAN είναι ενεργή, ανάβει το  στην αρχική οθόνη.

Επαναφορά διαμόρφωσης δικτύου

- Αγγίξτε το .
- Σύρτε προς τα αριστερά ή προς τα δεξιά, έως ότου εμφανιστεί στο κέντρο η ένδειξη .
- Αγγίξτε το .
- Σύρτε προς τα δεξιά, έως ότου εμφανιστεί στο κέντρο η ένδειξη .
- Αγγίξτε το .
- Αγγίξτε το OK.



Εκτελείται επαναφορά όλων των ρυθμίσεων που έχουν προγραμματιστεί και των τιμών που έχουν εισαχθεί για το Miele@home.

Η σύνδεση WLAN απενεργοποιείται και το σύμβολο  σβήνει στην αρχική οθόνη.

Επαναφέρετε τη διαμόρφωση δικτύου στην αρχική κατάσταση, όταν θέλετε να απορρίψετε το ψυγείο σας, να το πουλήσετε ή να θέσετε σε λειτουργία ένα μεταχειρισμένο ψυγείο. Όλα τα προσωπικά δεδομένα διαγράφονται από το ψυγείο. Εκτός από αυτό, ένας προκάτοχος της συσκευής δεν θα μπορεί πια να επέμβει σε αυτή.

Αλλαγή της έντασης των προειδοποιητικών και ηχητικών σημάτων /

Μπορείτε να αλλάξετε την ένταση των προειδοποιητικών και ηχητικών σημάτων (π.χ. σε έναν συναγερμό πόρτας ή σε ένα μήνυμα σφάλματος). Μπορείτε επίσης να απενεργοποιήσετε τον προειδοποιητικό ήχο και τα ηχητικά σήματα, εάν σας ενοχλούν.

- Πατήστε το .
- Σύρτε προς τα αριστερά ή προς τα δεξιά, έως ότου εμφανιστεί στο κέντρο η ένδειξη .
- Πατήστε το .
- Επιλέξτε την επιθυμητή ένταση ήχου σύροντας προς τα αριστερά ή προς τα δεξιά την μπάρα τμημάτων.
- Επιβεβαιώστε την επιθυμητή ένταση, αγγίζοντας την μπάρα τμημάτων.

Με απενεργοποιημένα προειδοποιητικά και ηχητικά σήματα εμφανίζεται το .

Αλλαγή της φωτεινότητας οθόνης

Μπορείτε να προσαρμόσετε τη φωτεινότητα της οθόνης στις συνθήκες φωτός του περιβάλλοντος.

- Πατήστε το .





Προγραμματισμός άλλων ρυθμίσεων

- Σύρετε προς τα αριστερά ή προς τα δεξιά, έως ότου εμφανιστεί στο κέντρο η ένδειξη ☀.
- Πατήστε το ☀.
- Επιλέξτε την επιθυμητή βαθμίδα φωτεινότητας σύροντας προς τα αριστερά ή προς τα δεξιά την μπάρα τμημάτων.
- Επιβεβαιώστε την επιθυμητή βαθμίδα φωτεινότητας, αγγίζοντας την μπάρα τμημάτων.

Απενεργοποίηση εκθεσιακής ρύθμισης

Η εκθεσιακή ρύθμιση  προσφέρει τη δυνατότητα στον έμπορο να παρουσιάσει το ψυγείο χωρίς να είναι ενεργοποιημένη η ψύξη. Δεν χρειάζεστε αυτή τη ρύθμιση για ιδιωτική χρήση.





Εάν από το εργοστάσιο ενεργοποιήθηκε η εκθεσιακή ρύθμιση, στην αρχική οθόνη εμφανίζεται το .

- Αγγίξτε το .
- Αγγίξτε το .
- Σύρετε προς τα αριστερά ή προς τα δεξιά, έως ότου εμφανιστεί στο κέντρο η ένδειξη .
- Αγγίξτε το .

Μετά την απενεργοποίηση της εκθεσιακής ρύθμισης , η λειτουργία του ψυγείου τερματίζεται και πρέπει να ενεργοποιηθεί ξανά.

Επαναφορά εργοστασιακών ρυθμίσεων

Πραγματοποιείται επαναφορά όλων των ρυθμίσεων του ψυγείου στις ρυθμίσεις της κατάστασης παράδοσης (για τις ρυθμίσεις βλέπε κεφ. «Περιγραφή συσκευής»).

- Αγγίξτε το .
- Σύρετε προς τα αριστερά ή προς τα δεξιά, έως ότου εμφανιστεί στο κέντρο η ένδειξη .
- Αγγίξτε το .
- Αγγίξτε το .
- Αγγίξτε το OK.



Η λειτουργία του ψυγείου τερματίζεται και πρέπει να ενεργοποιηθεί ξανά.

Πληροφορίες

Στην οθόνη εμφανίζονται δεδομένα της συσκευής (ονομασία μοντέλου και αριθμός κατασκευής).

Χρήσιμη συμβουλή: Αυτά τα δεδομένα της συσκευής είναι σημαντικά για την επικοινωνία με το τμήμα Miele Service σε περίπτωση βλάβης (βλέπε κεφ. «Service».)

Ένδειξη αλλαγής φίλτρου οσμών



Μετά την τοποθέτηση του φίλτρου οσμών (πρόσθετο εξάρτημα) πρέπει αρχικά να ενεργοποιηθεί η ένδειξη αλλαγής φίλτρου οσμών  στη λειτουργία ρυθμίσεων .

Η ένδειξη αλλαγής φίλτρου οσμών  στην αρχική οθόνη σας υπενθυμίζει περ. κάθε 6 μήνες, ότι πρέπει να αλλάξετε το φίλτρο οσμών (βλέπε κεφ. «Καθαρισμός και φροντίδα», ενότητα «Αλλαγή φίλτρων οσμών»).

Λειτουργία καθαρισμού

Η λειτουργία καθαρισμού  διευκολύνει τον καθαρισμό της ζώνης συντήρησης (βλέπε κεφ. «Καθαρισμός και φροντίδα»). Ο εσωτερικός φωτισμός παραμένει ενεργοποιημένος, παρόλο που η συντήρηση είναι απενεργοποιημένη. Τα ηχητικά και οπτικά σήματα είναι επίσης απενεργοποιημένα.

Η ενεργοποιημένη λειτουργία καθαρισμού  εμφανίζεται στην αρχική οθόνη.

Μετά τον καθαρισμό πρέπει να απενεργοποιηθεί η λειτουργία καθαρισμού . Αν η πόρτα συσκευής παραμείνει κλειστή για πάνω από 10 λεπτά, απενεργοποιείται αυτόματα η λειτουργία καθαρισμού .

Συναγερμός πόρτας

 Κίνδυνος για την υγεία από την κατανάλωση αλλοιωμένων τροφίμων.

Αν η θερμοκρασία κατάψυξης εμφανίζει για μεγάλο διάστημα θερμοκρασία υψηλότερη από -18°C , τα κατεψυγμένα μπορεί να έχουν αρχίσει να ξεπαγώνουν. Έτσι η διάρκεια ζωής των τροφίμων μειώνεται.

Ελέγχετε μήπως τα κατεψυγμένα έχουν ξεπαγώσει ή έχουν αρχίσει να ξεπαγώνουν. Αν συμβαίνει αυτό, πρέπει να καταναλώσετε τα τρόφιμα, το συντομότερο δυνατόν, ή διαφορετικά να τα επεξεργαστείτε περαιτέρω (να τα μαγειρέψετε ή να τα ψήσετε) πριν τα τοποθετήσετε και πάλι στην κατάψυξη.

Το ψυγείο είναι εξοπλισμένο με ένα σύστημα συναγερμού με βομβητή, για να αποφεύγεται η άσκοπη κατανάλωση ενέργειας όταν η πόρτα της συσκευής είναι ανοιχτή, και για να προστατεύονται από τη θερμότητα τα τρόφιμα που βρίσκονται στο ψυγείο.

Αν η πόρτα της συσκευής μείνει ανοιχτή για μεγαλύτερο χρονικό διάστημα, στην ένδειξη θερμοκρασίας εμφανίζεται το  φωτιζόμενο κίτρινο. Επιπλέον ακούγεται ένας προειδοποιητικός ήχος.

Μπορείτε να αλλάξετε το χρονικό διάστημα για την ενεργοποίηση του συναγερμού πόρτας. Ο συναγερμός πόρτας μπορεί όμως και να απενεργοποιηθεί (βλέπε κεφ. «Προγραμματισμός άλλων ρυθμίσεων»).

Μόλις κλείσετε την πόρτα, ο προειδοποιητικός ήχος σταματά και το  σβήνει στην οθόνη.

Εκ των προτέρων απενεργοποίηση συναγερμού πόρτας

Σε περίπτωση που σας ενοχλεί ο προειδοποιητικός ήχος, μπορείτε να τον απενεργοποιήσετε από πριν.

■ Πατήστε στην οθόνη το .

Ο προειδοποιητικός ήχος σταματά και το σύμβολο  σβήνει.

Εάν η πόρτα της συσκευής δεν κλείσει, ο προειδοποιητικός ήχος επαναλαμβάνεται μετά από 3 λεπτά.

Τοποθέτηση τροφίμων στη ζώνη συντήρησης

 Κίνδυνος έκρηξης λόγω εύφλεκτων μειγμάτων αερίων.

Τα εύφλεκτα μείγματα αερίων μπορούν να πάρουν φωτιά από ηλεκτρικά εξαρτήματα.

Μην τοποθετείτε μέσα στο ψυγείο εκρηκτικά υλικά ή προϊόντα με εύφλεκτα προωθητικά αέρια (π.χ. σπρέι). Τα αντίστοιχα δοχεία ψεκασμού αναγνωρίζονται από τα τυπωμένα στοιχεία περιεχομένων ή από ένα σύμβολο φλόγας. Τυχόν εξερχόμενα αέρια μπορούν να πάρουν φωτιά από ηλεκτρικά εξαρτήματα.

 Κίνδυνος πρόκλησης ζημιών από τρόφιμα που περιέχουν λίπη και έλαια.

Σε περίπτωση που αποθηκεύετε στο ψυγείο ή στην πόρτα του τροφές που περιέχουν λάδι ή άλλα λίπη, μπορεί να δημιουργηθούν ρωγμές στο πλαστικό και να σπάσει.

Προσέχετε, ώστε το λάδι ή το λίπος που ενδεχομένως τρέξει να μην έρθει σε επαφή με τα πλαστικά μέρη του ψυγείου.

Εάν οι κυκλοφορία αέρα δεν επαρκεί, μειώνεται η απόδοση ψύξης και αυξάνεται η κατανάλωση ρεύματος.

Μην τοποθετείτε τα τρόφιμα πολύ κοντά το ένα στο άλλο, για να μπορεί να κυκλοφορεί άνετα ο αέρας.

Μην καλύπτετε το βεντιλατέρ στο πίσω τοίχωμα.

Διάφορα επίπεδα ψύξης

Λόγω της φυσικής κυκλοφορίας αέρα ρυθμίζονται στη συντήρηση διαφορετικά επίπεδα θερμοκρασίας.

Ο ψυχρός, βαρύς αέρας κατεβαίνει στην κάτω περιοχή της συντήρησης. Χρησιμοποιείτε τα διάφορα διαθέσιμα επίπεδα ψύξης κατά την τοποθέτηση των τροφίμων.

Αυτό είναι ένα ψυγείο με αυτόματη δυναμική ψύξη, κατά την οποία ρυθμίζεται μια ομοιόμορφη θερμοκρασία όταν το βεντιλατέρ λειτουργεί. Οι διάφορες ζώνες ψύξης διακρίνονται έτσι λιγότερο έντονα.

Θερμότερη περιοχή

Η θερμότερη περιοχή είναι επάνω ψηλά στο μπροστινό τμήμα και στην πόρτα της συσκευής. Εκεί μπορείτε να τοποθετήσετε το βούτυρο, για να διατηρείται μαλακό, όταν θέλετε να το αλείψετε σε ψωμί, καθώς επίσης και το τυρί, για να διατηρήσει τη γεύση του.

Τοποθέτηση τροφίμων στη ζώνη συντήρησης

Ψυχρότερη περιοχή

Η πιο ψυχρή περιοχή της ζώνης συντήρησης βρίσκεται ακριβώς επάνω από τη διαχωριστική πλάκα προς τη ζώνη PerfectFresh Active και στο πίσω τοίχωμα. Ακόμη χαμηλότερες θερμοκρασίες επικρατούν στα συρτάρια της ζώνης PerfectFresh Active.

Η ρύθμιση της θερμοκρασίας στους 4°C και η κατάλληλη υγιεινή καθυστερούν τον πολλαπλασιασμό των βακτηρίων, π.χ. π.χ. της σαλμονέλας και των λιστερίων, που μπορεί να οδηγήσουν σε σοβαρή τροφική δηλητηρίαση.

Μπορείτε επομένως να χρησιμοποιήσετε τις περιοχές αυτές στη ζώνη συντήρησης, καθώς και στη ζώνη PerfectFresh Active, για να τοποθετήσετε όλα τα ευαίσθητα και εύκολα αλλοιώσιμα τρόφιμα, όπως π.χ. τα εξής:

- Ψάρι, κρέας, πουλερικά
- Αλλαντικά, έτοιμα γεύματα
- Αυγά, τούρτες, βουτήματα
- Φρέσκια ζύμη, ζύμη για κέικ, πίτσα, κίς λορέν
- Γαλακτοκομικά προϊόντα
- Συσκευασμένα λαχανικά
- Γενικώς, όλα τα νωπά τρόφιμα (με απαιτούμενη θερμοκρασία τουλάχιστον 4°C για τον ελάχιστο χρόνο διατήρησής τους)

Ακατάλληλα για τη συντήρηση

Κάποια τρόφιμα είναι ευαίσθητα στις χαμηλές θερμοκρασίες και ως εκ τούτου ακατάλληλα για αποθήκευση σε θερμοκρασίες κάτω από 5°C.

Μεταξύ αυτών των ευαίσθητων στις χαμηλές θερμοκρασίες τροφίμων συμπεριλαμβάνονται:

- Ανανάς, αβοκάντο, μπανάνες, ρόδι, μάνγκο, πεπόνι, παπάγια, φρούτα του πάθους, εσπεριδοειδή (όπως λεμόνια, πορτοκάλια, μανταρίνια, γκρέιπφρουτ)
- Φρούτα (που πρέπει να ωριμάσουν)
- Μελιτζάνες, αγγούρια, πατάτες, πιπεριές, τομάτες, κολοκυθάκια
- Σκληρό τυρί (όπως παρμεζάνα, γραβιέρα)

Οδηγίες για την αγορά τροφίμων

Η σημαντικότερη προϋπόθεση για μία παρατεταμένη διάρκεια αποθήκευσης είναι η φρεσκάδα των τροφίμων όταν αποθηκεύονται.

Λάβετε επίσης υπόψη την ημερομηνία λήξης και τη σωστή θερμοκρασία αποθήκευσης.

Οι συνθήκες ψύξης θα πρέπει κατά το δυνατόν να μην διαταράσσονται, π.χ. λόγω αύξησης θερμοκρασίας κατά τη μεταφορά τροφίμων στο αυτοκίνητο.

Σωστή τοποθέτηση των τροφίμων

Διατηρείτε τα τρόφιμα στη συντήρηση πάντα συσκευασμένα ή καλά σκεπασμένα (στη ζώνη PerfectFresh Active υπάρχουν εξαιρέσεις).

Έτσι αποφεύγεται ο κίνδυνος μετάδοσης οσμών, το στέγνωμα των τροφίμων και η μεταφορά τυχόν βακτηριδίων.

Αυτό πρέπει να λαμβάνεται ιδιαίτερα υπόψη κατά την αποθήκευση τροφίμων ζωικής προέλευσης. Διασφαλίστε ότι ιδίως το ωμό κρέας και το ψάρι δεν έρχονται σε επαφή με άλλα τρόφιμα.

Με τη σωστή ρύθμιση της θερμοκρασίας και την κατάλληλη υγιεινή, η διάρκεια ζωής των τροφίμων μπορεί να αυξηθεί κατά πολύ. Έτσι αποφεύγεται η άσκοπη σπατάλη τροφίμων.

Τοποθέτηση τροφίμων στη ζώνη PerfectFresh Active

Ζώνη PerfectFresh Active

Η ζώνη PerfectFresh Active ικανοποιεί τις απαιτήσεις ενός συρταριού ψυγείου σύμφωνα με το DIN EN 62552:2020.

Στη ζώνη PerfectFresh Active επικρατούν άριστες συνθήκες συντήρησης φρούτων, λαχανικών, ψαριών, κρέατος και γαλακτοκομικών προϊόντων. Τα τρόφιμα διατηρούνται φρέσκα για σημαντικά μεγαλύτερο διάστημα, ενώ δεν χάνουν τη γεύση και τις βιταμίνες τους.

Στη ζώνη PerfectFresh Active η θερμοκρασία ρυθμίζεται αυτόματα και κυμαίνεται μεταξύ 0 και 3°C. Αυτές οι θερμοκρασίες είναι πιο χαμηλές από αυτές που επικρατούν σε μια συμβατική ζώνη συντήρησης, αποτελούν όμως την άριστη θερμοκρασία συντήρησης για τρόφιμα ανθεκτικά στις χαμηλές θερμοκρασίες.

Επιπλέον, η υγρασία αέρα μέσα στη ζώνη PerfectFresh Active μπορεί να ρυθμιστεί κατά τέτοιο τρόπο, ώστε να ανταποκρίνεται στην υγρασία των αποθηκευμένων τροφίμων. Όταν ο υγραστήρας $\overline{\text{H}}$ είναι συνδεδεμένος, ψεκάζονται τα αποθηκευμένα φρούτα και λαχανικά με υδρατμούς. Ο υγραστήρας $\overline{\text{H}}$ ενεργοποιείται περίπου κάθε 90 λεπτά και σε κάθε άνοιγμα της πόρτας. Ένας υψηλός βαθμός υγρασίας αέρα επιδρά στη διατήρηση της υγρασίας των τροφίμων τα οποία δεν «στεγνώνουν» τόσο γρήγορα.

Λάβετε υπόψη ότι η καλή αρχική κατάσταση των τροφίμων είναι σημαντική για την καλύτερη συντήρησή τους.

Βγάξτε τα τρόφιμα από τη ζώνη PerfectFresh Active περίπου 30 ως 60 λεπτά πριν από την κατανάλωσή τους. Μόνο σε θερμοκρασία περιβάλλοντος αναπτύσσεται όλο το άρωμα και η γεύση τους.

Τοποθέτηση τροφίμων στη ζώνη PerfectFresh Active

Συρτάρι υγρού κλίματος



Στο επάνω **συρτάρι υγρού κλίματος** επικρατεί θερμοκρασία από 0 έως 3°C, η υγρασία ανάλογα με τη θέση του καπακιού είναι χαμηλή δ ή αυξημένη $\delta\delta\delta$.

Χαμηλή υγρασία αέρα δ

Σε αυτήν τη ρύθμιση δ , ένα συρτάρι υγρού κλίματος μετατρέπεται σε συρτάρι ξηρού κλίματος (βλέπε ενότητα «Συρτάρι ξηρού κλίματος»).

Αυξημένη υγρασία αέρα $\delta\delta\delta$

Σε αυτήν τη ρύθμιση το συρτάρι ενδεικνύεται για την αποθήκευση φρούτων και λαχανικών.

Σε περίπτωση υψηλής υγρασίας αέρα στο συρτάρι υγρού κλίματος μπορεί να δημιουργηθεί νερό συμπύκνωσης.

Αν κατά την εκτίμησή σας έχει δημιουργηθεί πολύ μεγάλη ποσότητα νερού συμπύκνωσης και επηρεάζει τα τρόφιμα, ενεργήστε ως εξής:

Αφαιρέστε το νερό συμπύκνωσης με ένα πανί.

Ανοίξτε το καπάκι του συρταριού, επιλέγοντας τη θέση «Χαμηλή υγρασία αέρα δ ».

Απενεργοποιήστε τον υγραντήρα Ψ .

Επιλογή αυξημένης υγρασίας αέρα $\delta\delta\delta$

Σε αυτήν τη ρύθμιση $\delta\delta\delta$ πρέπει ο υγραντήρας Ψ να είναι ενεργοποιημένος.

Με ενεργοποιημένο τον υγραντήρα Ψ αυξάνεται ελαφρώς η κατανάλωση ενέργειας. Επίσης ενδέχεται πολλές φορές να ακούγονται θόρυβοι.

- Πατήστε το \otimes .
- Σύρετε προς τα αριστερά ή προς τα δεξιά, έως ότου εμφανιστεί στο κέντρο η ένδειξη Ψ .
- Πατήστε το Ψ .
- Σύρετε προς τα αριστερά, έως ότου εμφανιστεί στο κέντρο η επιθυμητή ένταση του υγραντήρα (1: χαμηλή υγραση, 3: μέγιστη υγραση).
- Αγγίξτε για επιβεβαίωση την επιθυμητή ρύθμιση.

Το σύμβολο Ψ ανάβει πορτοκαλί.

- Ανοίξτε το συρτάρι υγρού κλίματος.

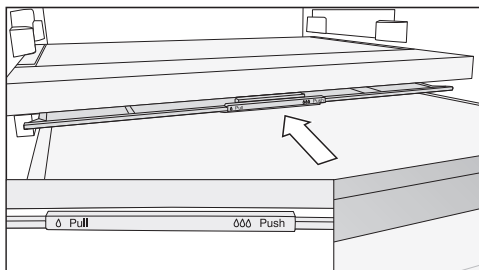

- Σπρώξτε το καπάκι προς τα πίσω μέχρι το τέρμα.

Το καπάκι είναι κλειστό και η υγρασία παραμένει μέσα στο συρτάρι $\delta\delta\delta$.

Τοποθέτηση τροφίμων στη ζώνη PerfectFresh Active

Επιλογή χαμηλής υγρασίας αέρα ∆

Σε αυτήν τη ρύθμιση ∆ πρέπει ο υγραντήρας ☹ να είναι απενεργοποιημένος.

- Πατήστε το ⚙.
- Σύρετε προς τα αριστερά ή προς τα δεξιά, έως ότου εμφανιστεί στο κέντρο η ένδειξη ☹.
- Πατήστε το ☹.
- Σύρετε προς τα δεξιά και πατήστε το ⏻.

Το σύμβολο ☹ ανάβει λευκό.

- Ανοίξτε το συρτάρι υγρού κλίματος.

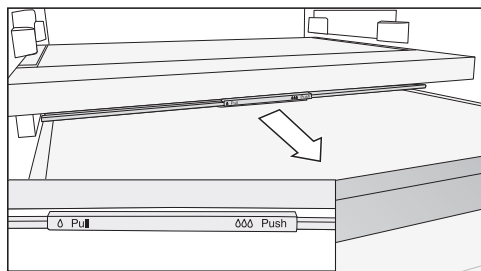

- Τραβήξτε το καπάκι προς τα μπροστά μέχρι το τέρμα.

Το καπάκι είναι ανοιχτό και η υγρασία μειώνεται ∆.

Εάν τα τρόφιμα προεξέχουν από το συρτάρι, μπορεί στο κλείσιμο του συρταριού το καπάκι να αλλάξει θέση και να κλείσει.

Προσέξτε στο γέμισμα του συρταριού να μην ακουμπάνε τα τρόφιμα από κάτω στο καπάκι του συρταριού.

Υγραντήρας (Humidifier ☹)

Με ενεργοποιημένο τον υγραντήρα ☹ τα φρούτα και λαχανικά που είναι αποθηκευμένα στο συρτάρι υγρού κλίματος ψεκάζονται με νερό σε κάθε άνοιγμα της πόρτας καθώς και περίπου κάθε 90 λεπτά. Οι υδρατμοί εξασφαλίζουν επιπλέον υγρασία στο συρτάρι υγρού κλίματος.

Ο υγραντήρας και το αντίστοιχο δοχείο νερού βρίσκονται στη διαχωριστική πλάκα μεταξύ συντήρησης και ζώνης PerfectFresh Active.

Πριν από την ενεργοποίηση του υγραντήρα (βλέπε κεφ. «Προγραμματισμός άλλων ρυθμίσεων»), λάβετε υπόψη σας τα εξής:

- Το δοχείο νερού είναι καθαρό, γεμάτο με νερό και ασφαλισμένο.
- Το καπάκι του συρταριού υγρού κλίματος είναι κλειστό (ρύθμιση ∆∆).

Το νερό στο δοχείο νερού επαρκεί για περ. 4 μήνες.

Πρέπει να γεμίσετε ξανά το δοχείο νερού, όταν ο υγραντήρας δεν παράγει πια καθόλου υδρατμούς.

⚠ Κίνδυνος ζημιάς λόγω ακατάλληλης πλήρωσης.

Τα υγρά που περιέχουν ζάχαρη ενδέχεται να προκαλέσουν δυσλειτουργία του υγραντήρα.

Γεμίζετε το δοχείο νερού μόνο με φρέσκο πόσιμο νερό.

Τοποθέτηση τροφίμων στη ζώνη PerfectFresh Active

⚠ Κίνδυνος για την υγεία από ακάθαρτο νερό.

Η χρήση ακάθαρτου νερού μπορεί να προκαλέσει δηλητηρίαση.

Γεμίζετε το δοχείο νερού μόνο με φρέσκο πόσιμο νερό.

⚠ Κίνδυνος για την υγεία από μολυσμένο νερό.

Νερό το οποίο παραμένει στο δοχείο νερού για μεγάλο χρονικό διάστημα μπορεί να μολυνθεί και να θέσει σε κίνδυνο την υγεία σας.

Πρέπει να καθαρίζετε το δοχείο νερού του υγραντήρα και να το γεμίζετε με καθαρό πόσιμο νερό, αν το ψυγείο ή η συντήρηση απενεργοποιήθηκαν για μεγάλο χρονικό διάστημα (μεγαλύτερο των 2 ημερών) ή αν ο υγραντήρας απενεργοποιήθηκε για μεγάλο χρονικό διάστημα (μεγαλύτερο των 2 ημερών).

Καθαρίστε το δοχείο νερού του υγραντήρα και γεμίστε το με καθαρό πόσιμο νερό, αν η λειτουργία «Διακοπές»  ήταν ενεργοποιημένη για παρατεταμένο χρονικό διάστημα (περισσότερο από 2 εβδομάδες).

Πλήρωση του δοχείου νερού του υγραντήρα

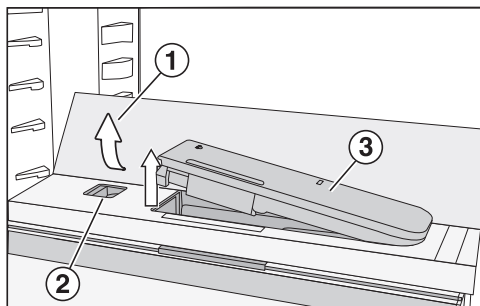

■ Πιέστε τις πίσω, εξωτερικές γωνίες της γυάλινης πλάκας ①.

Η γυάλινη πλάκα σηκώνεται από μπροστά.

■ Ανασηκώστε τη γυάλινη πλάκα και σπρώξτε την προς τα πίσω.

Η γυάλινη πλάκα στέκεται όρθια.

■ Πιέστε τον σύρτη ② προς τα αριστερά.

Το δοχείο νερού ③ πετάγεται από την κοιλότητα.

■ Αφαιρέστε το δοχείο νερού και γεμίστε το με πόσιμο νερό μέχρι την ένδειξη.

■ Επανατοποθετήστε το δοχείο νερού.

■ Πιέστε τη γυάλινη πλάκα ① προς τα κάτω.

Συρτάρι ξηρού κλίματος



Στο κάτω **συρτάρι ξηρού κλίματος** επικρατεί θερμοκρασία από 0 ως 3°C, η υγρασία αέρα δεν είναι αυξημένη δ.

Τα συρτάρι ξηρού κλίματος είναι κατάλληλο για αποθήκευση των ιδιαίτερα ευαίσθητων τροφίμων, όπως:

- φρέσκα ψάρια, μαλακόστρακα και οστρακοειδή
- κρέας, πουλερικά, αλλαντικά
- σαλάτες
- γαλακτοκομικά προϊόντα όπως γιαούρτι, τυρί, κρέμα γάλακτος, τυρόπηγμα κ.λπ.
- Επιπλέον, μπορείτε να συντηρήσετε τρόφιμα παντός είδους, εφόσον είναι συσκευασμένα.

Λάβετε υπόψη ότι τρόφιμα πλούσια σε πρωτεΐνες αλλοιώνονται πιο γρήγορα.

Αυτό σημαίνει ότι τα μαλακόστρακα και τα οστρακοειδή π.χ. αλλοιώνονται γρηγορότερα από το ψάρι και το ψάρι γρηγορότερα από το κρέας.

Αποθηκεύετε τα τρόφιμα αυτά μόνο **σκεπασμένα ή συσκευασμένα** για λόγους υγιεινής.

Τοποθέτηση τροφίμων στη ζώνη PerfectFresh Active

Λάβετε υπόψη σας ξανά τις παρακάτω συμβουλές, αν δεν είστε ευχαριστημένοι με το αποτέλεσμα της συντήρησης των τροφίμων (για παράδειγμα, τα τρόφιμα μετά από μικρό διάστημα φύλαξης δεν φαίνονται πλέον φρέσκα):

- Αποθηκεύετε μόνο φρέσκα τρόφιμα. Η κατάσταση αποθήκευσης των τροφίμων είναι σημαντική για το αποτέλεσμα φρεσκάδας.
- Καθαρίζετε τα συρτάρια της ζώνης PerfectFresh Active, προτού αποθηκεύσετε τα τρόφιμα.
- Στραγγίζετε τα πολύ νωπά τρόφιμα πριν από την τοποθέτηση.
- Μην τοποθετείτε τρόφιμα ευαίσθητα στις χαμηλές θερμοκρασίες στη ζώνη PerfectFresh Active (βλέπε κεφ. «Τοποθέτηση τροφίμων στη συντήρηση», ενότητες «Τρόφιμα που δεν είναι κατάλληλα για τη συντήρηση»).
- Επιλέγετε για την αποθήκευση των τροφίμων το σωστό συρτάρι PerfectFresh Active καθώς και τη σωστή θέση του καπακιού (χαμηλή υγρασία αέρα Δ ή αυξημένη υγρασία αέρα ΔΔ).
- Η αυξημένη υγρασία αέρα ΔΔΔ στο συρτάρι υγρού κλίματος δημιουργείται μόνο λόγω της υγρασίας των τροφίμων που αποθηκεύσατε, αν τα τοποθετήσατε μη συσκευασμένα. Όσο πιο πολλά τρόφιμα είναι αποθηκευμένα στο συρτάρι τόσο υψηλότερη είναι η υγρασία.
- Μην υπερφορτώνετε τα ράφια.
- Αν κατά την εκτίμησή σας έχει δημιουργηθεί στη ρύθμιση ΔΔΔ πολύ μεγάλη ποσότητα νερού συμπύκνωσης και επηρεάζει τα τρόφιμα, ενεργήστε ως εξής:
 - Αφαιρέστε το νερό συμπύκνωσης με ένα πανί.
 - Τοποθετήστε μια συρμάτινη σχάρα ή κάτι παρόμοιο, ώστε να μπορεί να κατακαθίσει η πλεονάζουσα υγρασία.
 - Ανοίξτε το καπάκι του συρταριού, επιλέγοντας τη θέση «Χαμηλή υγρασία αέρα Δ», και απενεργοποιήστε τον υγραντήρα Ψ.
- Αν παρά τη ρύθμιση ΔΔΔ η υγρασία αέρα είναι πολύ χαμηλή, συσκευάστε τα τρόφιμα σε αεροστεγείς συσκευασίες.
- Αν έχετε την αίσθηση ότι η θερμοκρασία στη ζώνη PerfectFresh Active είναι πολύ υψηλή ή πολύ χαμηλή, δοκιμάστε να ρυθμίσετε τη θερμοκρασία μέσω της συντήρησης, αλλάζοντας ελαφρώς τη θερμοκρασία εκεί κατά 1 έως 2°C. Το αργότερο όταν αρχίσει να δημιουργείται πάγος στον πάτο των συρταριών PerfectFresh Active, θα πρέπει να αυξηθεί η θερμοκρασία, διαφορετικά τα τρόφιμα θα χαλάσουν εξαιτίας της ψύξης.

Τοποθέτηση τροφίμων στη ζώνη PerfectFresh Active

- Αν η αλλαγή θερμοκρασίας στη συντήρηση δεν ήταν επαρκής, αλλάξτε τη θερμοκρασία στη ζώνη PerfectFresh Active (βλέπε κεφ. «Σωστή θερμοκρασία»).

Κατάψυξη και διατήρηση στην κατάψυξη

Τι συμβαίνει όταν καταψύχετε φρέσκα τρόφιμα;

 Κίνδυνος για την υγεία από την κατανάλωση αλλοιωμένων τροφίμων. Αν η θερμοκρασία κατάψυξης εμφανίζει για μεγάλο διάστημα θερμοκρασία υψηλότερη από -18°C , τα κατεψυγμένα μπορεί να έχουν αρχίσει να ξεπαγώνουν. Έτσι η διάρκεια ζωής των τροφίμων μειώνεται.

Ελέγχετε μήπως τα κατεψυγμένα έχουν ξεπαγώσει ή έχουν αρχίσει να ξεπαγώνουν. Αν συμβαίνει αυτό, πρέπει να καταναλώσετε τα τρόφιμα, το συντομότερο δυνατόν, ή διαφορετικά να τα επεξεργαστείτε περαιτέρω (να τα μαγειρέψετε ή να τα ψήσετε) πριν τα τοποθετήσετε και πάλι στην κατάψυξη.

Τα φρέσκα τρόφιμα πρέπει να καταψύχονται το συντομότερο δυνατόν, για να διατηρούν τη διατροφική τους αξία, τις βιταμίνες, την εμφάνιση και τη γεύση τους.

Όταν τα τρόφιμα καταψύχονται με ταχύ ρυθμό, τα υγρά των μορίων δεν έχουν το χρόνο να μετακινηθούν προς τον κενό χώρο μεταξύ τους. Η συρρίκνωση των μορίων μειώνεται σημαντικά. Κατά την απόψυξη, μπορεί εύκολα η ελάχιστη αυτή απώλεια υγρών να επιστρέψει πίσω στα μόρια, έτσι ώστε η απώλεια χυμών των τροφίμων να είναι ελάχιστη. Ως αποτέλεσμα, το νερό που βγαίνει όταν ξεπαγώνουν είναι πολύ λίγο.

Χρήση της κατάψυξης

Χρησιμοποιείτε την κατάψυξη:

- για την αποθήκευση κατεψυγμένων τροφίμων
- για να φτιάξετε παγάκια
- για να καταψύξετε μικρές ποσότητες τροφίμων

Στοιχεία για τη μέγιστη ικανότητα κατάψυξης θα βρείτε στην πινακίδα τύπου.

Η ικανότητα κατάψυξης παρέχει πληροφορίες για την ποσότητα των τροφίμων που μπορούν να καταψυχθούν μέχρι τον πυρήνα, και για τις ώρες που χρειάζονται γι' αυτό.

Αποθήκευση έτοιμων κατεψυγμένων τροφίμων

Αν θέλετε να διατηρήσετε στην κατάψυξη έτοιμα κατεψυγμένα τρόφιμα, ελέγχετε ήδη κατά την αγορά τους από το κατάστημα τα εξής:

- τη συσκευασία για τυχόν ζημιές
- την ημερομηνία λήξης
- η θερμοκρασία της ζώνης ψύξης στον καταψύκτη πώλησης πρέπει να είναι -18°C ή χαμηλότερη
- Αν είναι εφικτό, μεταφέρετε τα κατεψυγμένα σε ισοθερμική τσάντα και τοποθετήστε τα γρήγορα μέσα στο ψυγείο.

Κατάψυξη και διατήρηση στην κατάψυξη

Διαδικασία κατάψυξης φρέσκων τροφίμων

Πριν από την τοποθέτηση

- Αν τα φρέσκα τρόφιμα είναι περισσότερα από 2 κιλά, ενεργοποιήστε 4-6 ώρες πριν από την τοποθέτησή τους τη λειτουργία εντατικής ψύξης ❄️.

Τα ήδη τοποθετημένα στην κατάψυξη προϊόντα αποκτούν έτσι απόθεμα ψύχους.

- Κατάλληλα για να καταψυχθούν είναι μόνο τα φρέσκα τρόφιμα χωρίς ελαττώματα.

Λάβετε υπόψη ότι υπάρχουν συγκεκριμένα τρόφιμα που δεν είναι κατάλληλα για κατάψυξη. Σε αυτά περιλαμβάνονται π.χ. είδη λαχανικών που συνήθως καταναλώνονται ωμά, όπως φυλλώδη λαχανικά ή ραπανάκια.

Χρήσιμη συμβουλή: Για να διατηρήσουν τα λαχανικά το χρώμα, τη γεύση, το άρωμα και τη βιταμίνη C, πριν από την κατάψυξη θα πρέπει να τα ζεματίζετε. Γι' αυτόν τον σκοπό, χωρίστε τα λαχανικά σε μερίδες και βουτήξτε τα για 2-3 λεπτά σε νερό που βράζει. Κατόπιν, βγάλτε τα και κρυώστε τα άμεσα σε κρύο νερό. Στραγγίξτε τα λαχανικά.

Συσκευασία κατεψυγμένων

- Καταψύξτε τα τρόφιμα κατά μερίδες.

Χρήσιμη συμβουλή: Για να αποφύγετε τη δημιουργία εγκαύματος ψύχους, επιλέξτε κατάλληλες συσκευασίες (π.χ. δοχεία κατάψυξης).

- Πιέστε τη συσκευασία, για να φύγει όλος ο αέρας από το εσωτερικό και κλείστε την αεροστεγώς.
- Σημειώστε πάνω στη συσκευασία το είδος του κατεψυγμένου και την ημερομηνία κατάψυξης.

Τοποθέτηση τροφίμων στην κατάψυξη

Τα νωπά τρόφιμα δεν επιτρέπεται κατά την κατάψυξή τους να αγγίζουν τα κατεψυγμένα, ώστε να μην ξεπαγώσουν τα ήδη κατεψυγμένα.

- Για να μην κολλήσουν μεταξύ τους και να μην πιάσουν πάγο τα τρόφιμα, οι συσκευασίες που τοποθετούνται στην κατάψυξη πρέπει να είναι εντελώς στεγνές.
- Για να καταψυχθούν τα τρόφιμα μέχρι τον πυρήνα τους όσο το δυνατόν πιο γρήγορα, τοποθετήστε τα όσο το δυνατόν πιο κοντά στα πλευρικά τοιχώματα της κατάψυξης.

Περίπου 24 ώρες μετά την τοποθέτηση η διαδικασία κατάψυξης έχει ολοκληρωθεί.

- Απενεργοποιήστε ξανά τη λειτουργία εντατικής ψύξης ❄️.

Κατάψυξη και διατήρηση στην κατάψυξη

Χρόνος αποθήκευσης κατεψυγμένων τροφίμων

Ομάδα-τροφίμων	Χρόνος αποθήκευσης (μήνες)
Παγωτό	2 έως 6
Ψωμί, ζυμωτά	2 έως 6
Τυρί	2 έως 4
Ψάρι, λιπαρό	1 έως 2
Ψάρι, άπαχο	1 έως 5
Λουκάνικο, ζαμπόν	1 έως 3
Κυνήγι, χοιρινό	1 έως 12
Πουλερικά, βοδινό	2 έως 10
Λαχανικά, φρούτα	6 έως 18
Μυρωδικά	6 έως 10

Οι αναφερόμενοι χρόνοι αποθήκευσης είναι τιμές αναφοράς.

Σε κατεψυγμένα προϊόντα του εμπορίου, καθοριστική είναι η χρονική διάρκεια αποθήκευσης που αναγράφεται στη συσκευασία.

Με σταθερή θερμοκρασία κατάψυξης στους -18°C και κατάλληλη υγιεινή μπορεί να αξιοποιηθεί ο μέγιστος χρόνος αποθήκευσης των τροφίμων, ενώ ταυτόχρονα διασφαλίζετε να μην χαλάνε τρόφιμα και πετιούνται άσκοπα.

Ταχεία ψύξη ποτών και αναψυκτικών

Αν θέλετε να τοποθετήσετε στην κατάψυξη μπουκάλια ποτών για ταχεία ψύξη, πρέπει να τα βγάξετε **το αργότερο μετά από 1 ώρα** γιατί αλλιώς τα μπουκάλια μπορεί να σκάσουν.

Χρήση εξαρτημάτων

Πώς να φτιάξετε παγάκια

- Γεμίστε την παγοθήκη κατά τα 3/4 με νερό και τοποθετήστε την στον πάτο της κατάψυξης.
- Για να βγάλετε την παγοθήκη, αν έχει κολλήσει, χρησιμοποιείτε ένα αμβλύ αντικείμενο, π.χ. τη λαβή ενός κουταλιού.

Χρήσιμη συμβουλή: Τα παγάκια βγαίνουν εύκολα, αν κρατήσετε για λίγο την παγοθήκη κάτω από τρεχούμενο νερό.

Απόψυξη συσκευής

Συντήρηση και ζώνη PerfectFresh Active

Στη συντήρηση και στη ζώνη PerfectFresh Active η απόψυξη γίνεται αυτόματα.

Το νερό απόψυξης διαφεύγει από ένα αυλάκι και διαμέσου ενός ανοίγματος απορροής νερού απόψυξης καταλήγει στο σύστημα εξάτμισης, στο πίσω μέρος του ψυγείου. Λόγω της θερμότητας του συμπιεστή, το νερό απόψυξης εξατμίζεται αυτόματα.

Διατηρείτε καθαρά το αυλάκι και το άνοιγμα απορροής νερού απόψυξης. Το νερό απόψυξης πρέπει πάντα να μπορεί να εκρέει ανεμπόδιστο.

Απόψυξη κατάψυξης

Η κατάψυξη δεν αποψύχεται αυτόματα.

Κατά την κανονική λειτουργία της συσκευής, σχηματίζονται με την πάροδο του χρόνου στην κατάψυξη –π.χ. στα εσωτερικά τοιχώματα– πάχνη και πάγος. Ο βαθμός στον οποίο παρατηρείται το φαινόμενο σχηματισμού πάχνης και πάγου εξαρτάται και από τα ακόλουθα αίτια:

- Η πόρτα της κατάψυξης άνοιξε συχνά ή για παρατεταμένο χρονικό διάστημα.
- Καταψύχθηκαν μεγάλες ποσότητες νωπών τροφίμων.
- Η υγρασία του αέρα του περιβάλλοντα χώρου είναι αυξημένη.

Αν το στρώμα πάγου έχει μεγάλο πάχος, ενδεχομένως να μην κλείνει καλά η πόρτα της κατάψυξης. Επίσης, μειώνεται η ψυκτική ισχύς, με αποτέλεσμα να αυξάνεται η κατανάλωση ενέργειας.

- Κάνετε περιστασιακά απόψυξη στην κατάψυξή σας, το αργότερο όμως, μόλις σχηματισθεί κατά τόπους στρώμα πάγου πάχους 0,5 cm.

Χρήσιμη συμβουλή: Αξιοποιήστε το χρονικό διάστημα που υπάρχουν λίγα ή καθόλου κατεψυγμένα τρόφιμα στην κατάψυξη ή όταν η υγρασία του αέρα του περιβάλλοντα χώρου και η θερμοκρασία περιβάλλοντος βρίσκονται σε χαμηλά επίπεδα.

 Κίνδυνος ζημιών λόγω λανθασμένης απόψυξης.

Κατά την απόψυξη προσέχετε, ώστε να μην πάθουν ζημιά τα ψυκτικά στοιχεία και το ψυγείο δεν αποδίδει την κατάλληλη ψύξη.

Μην ξύνετε τα στρώματα πάγου για να τα αφαιρέσετε. Μην χρησιμοποιείτε μυτερά ή κοφτερά αντικείμενα.

Μην χρησιμοποιείτε μηχανικά βοηθητικά ή άλλα μέσα που δεν συνιστώνται από τον κατασκευαστή για να επιταχύνετε τη διαδικασία απόψυξης.

Προσέχετε ώστε να μην πέσει νερό στα γύρω έπιπλα.

Προετοιμασία απόψυξης

- Περίπου 4 ώρες πριν από την απόψυξη, ενεργοποιήστε τη λειτουργία εντατικής συντήρησης ❄.

Έτσι τα κατεψυγμένα αποκτούν απόθεμα ψύχους και μπορούν να διατηρηθούν για περισσότερο χρόνο σε θερμοκρασία περιβάλλοντος.

- Βγάλτε τα κατεψυγμένα τρόφιμα από την κατάψυξη. Τυλίξτε τα κατεψυγμένα τρόφιμα σε πολλαπλές στρώσεις εφημερίδας ή σε κουβέρτες.

Χρήσιμη συμβουλή: Μπορείτε να φυλάξετε τα κατεψυγμένα ακόμα και σε ισοθερμικές τσάντες.

- Φυλάξτε τα κατεψυγμένα σε ένα ψυχρό μέρος, έως ότου η κατάψυξη είναι και πάλι έτοιμη για λειτουργία.

Για την απόψυξη

Όσο περισσότερο μένουν τα κατεψυγμένα σε θερμοκρασία δωματίου, τόσο συντομεύεται η ημερομηνία λήξης τους.

Ολοκληρώστε την απόψυξη όσο το δυνατόν πιο γρήγορα.

- Απενεργοποιήστε τη λειτουργία εντατικής συντήρησης ❄ και το ψυγείο.
- Αποσυνδέστε το βύσμα παροχής ή κατεβάστε την ασφάλεια στον ηλεκτρικό πίνακα.
- Αφήστε την πόρτα της κατάψυξης ανοιχτή.

Χρήσιμη συμβουλή: Για να συντομεύσετε τη διαδικασία απόψυξης, μπορείτε να τοποθετήσετε μέσα στην κατάψυξη 2 κασαρόλες με ζεστό νερό (όχι βραστό) πάνω σε ειδικές βάσεις για κασαρόλες. Σε αυτή την περίπτωση κρατήστε την πόρτα της κατάψυξης κλειστή κατά την απόψυξη, έτσι ώστε η θερμότητα να μην μπορεί να διαφύγει έξω.

- Αφαιρέστε τα κομμάτια πάγου που έχουν αποκολληθεί.
- Μαζέψτε αρκετές φορές τα νερά της απόψυξης με ένα σφουγγάρι ή ένα πανί.

Μετά από την απόψυξη

- Καθαρίστε και στεγνώστε την κατάψυξη.
- Συνδέστε πάλι το ψυγείο στο ηλεκτρικό ρεύμα και θέστε το σε λειτουργία.
- Τοποθετήστε τα κατεψυγμένα πάλι στην κατάψυξη, μόλις η θερμοκρασία είναι αρκετά χαμηλή.

Καθαρισμός και περιποίηση

Δεν επιτρέπεται να αφαιρέσετε την πινακίδα τύπου από το εσωτερικό του ψυγείου. Σε περίπτωση βλάβης είναι απαραίτητη.

Προσέχετε να μην εισχωρήσει νερό στο ηλεκτρονικό σύστημα ή τον φωτισμό.

 Κίνδυνος ζημιάς λόγω διείδυσης υγρασίας.

Ο ατμός ενός ατμοκαθαριστή μπορεί να προκαλέσει ζημιά σε πλαστικά και ηλεκτρικά εξαρτήματα.

Μην χρησιμοποιείτε ατμοκαθαριστές για να καθαρίσετε το ψυγείο.

Δεν επιτρέπεται να τρέξει νερό καθαρισμού μέσα στο άνοιγμα απορροής του νερού απόψυξης.

Υποδείξεις για το καθαριστικό

Στο εσωτερικό του ψυγείου χρησιμοποιείτε μόνο μέσα καθαρισμού και περιποίησης που είναι ακίνδυνα για τα τρόφιμα.





Για να μην πάθουν ζημιά όλες οι επιφάνειες, **μην** χρησιμοποιείτε κατά τον καθαρισμό

- καθαριστικά που περιέχουν σόδα, αμμωνία, οξέα ή χλώριο
- καθαριστικά αφαίρεσης αλάτων
- δυνατά καθαριστικά (π.χ. σε μορφή σκόνης, γαλακτώματος, κόκκων),
- καθαριστικά που περιέχουν διαλύτες
- καθαριστικά ανοξειδωτων επιφανειών
- απορρυπαντικά πλυντηρίου πιάτων
- σπρέι φούρνου
- καθαριστικό για τζάμια
- σκληρά σφουγγάρια και βούρτσες, (π.χ. σφουγγάρια για κατσαρόλες)
- ειδικά σφουγγαράκια σε σχήμα γόμας που «σβήνουν» τη βρομιά χωρίς νερό και σαπούνι
- κοφτερές μεταλλικές ξύστρες

Για τον καθαρισμό συνιστάται ένα καθαρό σφουγγάρι, χλιαρό νερό με λίγο απορρυπαντικό.

Προετοιμασία του ψυγείου για καθαρισμό

Χρήσιμη συμβουλή: Ενεργοποιήστε τη λειτουργία καθαρισμού . Η ψύξη στη συντήρηση απενεργοποιείται, ενώ ο εσωτερικός φωτισμός παραμένει αναμμένος.

- Αγγίξτε το .
- Σύρτε προς τα αριστερά ή προς τα δεξιά, έως ότου εμφανιστεί στο κέντρο η ένδειξη .
- Αγγίξτε το .
- Για έξοδο από αυτό το επίπεδο ρυθμίσεων, αγγίξτε το .

Η ενεργοποιημένη λειτουργία καθαρισμού  εμφανίζεται στην αρχική οθόνη.

- Αφαιρέστε τα τρόφιμα από το ψυγείο και τοποθετήστε τα σε ένα ψυχρό μέρος.
- Αφαιρέστε τα εξαρτήματα τα οποία μπορούν να αφαιρεθούν για τον καθαρισμό (βλέπε ενότητα «Αφαίρεση, αποσυναρμολόγηση και καθαρισμός εξαρτημάτων»).
- Αποψύξτε την κατάψυξη (βλέπε κεφ. «Απόψυξη»).

Καθαρισμός εσωτερικού χώρου

Καθαρίζετε το ψυγείο τακτικά, τουλάχιστον όμως μία φορά τον μήνα, και την κατάψυξη μετά από κάθε απόψυξη.

Αν η βρομιά παραμένει για αρκετό χρονικό διάστημα, ενδεχομένως να μην μπορεί πλέον να αφαιρεθεί. Το χρώμα των επιφανειών μπορεί να αλλοιωθεί. Καλύτερα να αφαιρείτε αμέσως τη βρομιά.

- Καθαρίστε τον **εσωτερικό χώρο** με ένα καθαρό απορροφητικό πανί, χλιαρό νερό και λίγο υγρό πιάτων.
- Μετά τον καθαρισμό ξεπλύνετε με καθαρό νερό και στεγνώστε με πανί.
- Καθαρίζετε την κατάψυξη μετά από κάθε απόψυξη.
- Καθαρίζετε τακτικά το αυλάκι και το άνοιγμα απορροής νερού απόψυξης με ένα ξυλάκι ή κάτι παρόμοιο, έτσι ώστε το νερό απόψυξης να μπορεί να εκρέει πάντα ανεμπόδιστα.
- Για να αεριστεί καλά το ψυγείο και να αποφευχθεί η δημιουργία οσμών, αφήστε το λίγο ακόμα ανοιχτό.

Καθαρισμός και περιποίηση

Καθαρισμός εξαρτημάτων με το χέρι ή στο πλυντήριο πιάτων

Τα ακόλουθα εξαρτήματα θα πρέπει να καθαρίζονται αποκλειστικά **στο χέρι**:

- οι ανοξειδωτες βέργες ή πηγάκια
- το μεταβλητό ράφι για μπουκάλια
- το ράφι πόρτας με μηχανισμό ρύθμισης ακριβείας
- το ράφι με εκτύπωση
- η διαχωριστική πλάκα με ράφι για μπουκάλια
- όλα τα συρτάρια και τα καπάκια (περιέχονται ανάλογα με το μοντέλο)
- τα πλαστικά μέρη των ραφιών συντήρησης με περιστρεφόμενο πάτο (διατίθενται ως πρόσθετα εξαρτήματα)
- το κουτί ταξινόμησης

Τα ακόλουθα εξαρτήματα **πλένονται στο πλυντήριο πιάτων**:

 Κίνδυνος ζημιάς εξαιτίας των πολύ υψηλών θερμοκρασιών που αναπτύσσονται στο πλυντήριο πιάτων.

Μέρη του ψυγείου μπορεί λόγω του καθαρισμού στο πλυντήριο πιάτων σε θερμοκρασία μεγαλύτερη από 55°C να αχρηστευτούν π.χ. να παραμορφωθούν.

Για εξαρτήματα κατάλληλα για πλύσιμο στο πλυντήριο πιάτων επιλέγετε αποκλειστικά προγράμματα του πλυντηρίου πιάτων έως και 55°C.

Μέσω της επαφής με φυσικές χρωστικές ουσίες, π.χ. που υπάρχουν σε καρότα, ντομάτες και κέτσαπ μπορεί να αλλοιωθεί το χρώμα των πλαστικών μερών στο πλυντήριο πιάτων. Η αλλοίωση αυτή είναι επιφανειακή και δεν έχει καμία επίδραση στη σταθερότητα των μερών.

- το στήριγμα μπουκαλιών, η αυγοθήκη, η παγοθήκη
- τα ράφια και τα ράφια για μπουκάλια στην πόρτα της συσκευής (χωρίς ανοξειδωτη βέργα)
- Οι πήχεις-οδηγοί για το ράφι πόρτας με μηχανισμό ρύθμισης ακριβείας
- τα ράφια της συντήρησης (χωρίς ράβδους και χωρίς εκτύπωση)
- τα 2 μέρη του δοχείου νερού για τον υγραντήρα
- οι προσαρμογείς για το ταψί
- το στήριγμα για φίλτρα οσμών (διατίθεται ως πρόσθετο εξάρτημα)

Αφαίρεση, αποσυναρμολόγηση και καθαρισμός εξαρτημάτων

Αφαιρέστε το ράφι πόρτας με μηχανισμό ρύθμισης ακριβείας

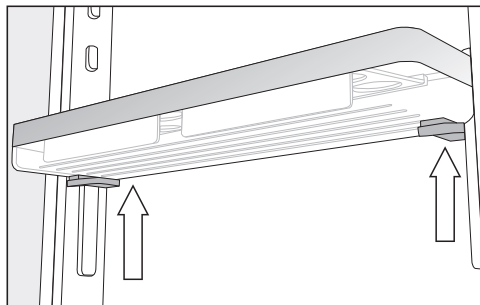

Καθαρισμός και περιποίηση

- Πιάστε το ράφι πόρτας και με τα δύο χέρια, πιέστε και στις δύο πλευρές την αντίστοιχη γκρι προεξοχή κάτω από το ράφι πόρτας και σπρώξτε το προς τα πάνω έξω από τους πήχεις-οδηγούς.
- Βγάλτε τον πήχη-οδηγό από την προεξοχή.
- Βάλτε τον πήχη-οδηγό μετά τον καθαρισμό στην επιθυμητή θέση και τοποθετήστε τον δεύτερο πήχη-οδηγό παράλληλα στον πρώτο στην αντικριστή πλευρά.
- Ωθήστε το ράφι πόρτας από πάνω στους πήχεις-οδηγούς.

Αποσυναρμολόγηση ραφιού πόρτας/ραφιού για μπουκάλια

Αφαιρέστε τις ανοξείδωτες βέργες πριν καθαρίσετε τα ράφια πόρτας/ραφιού για μπουκάλια στο πλυντήριο πιάτων.

Για να αφαιρέσετε την ανοξείδωτη βέργα, ενεργήστε ως εξής:

- Τοποθετήστε το ράφι πόρτας/ραφιού για μπουκάλια επάνω στον πάγκο εργασίας.

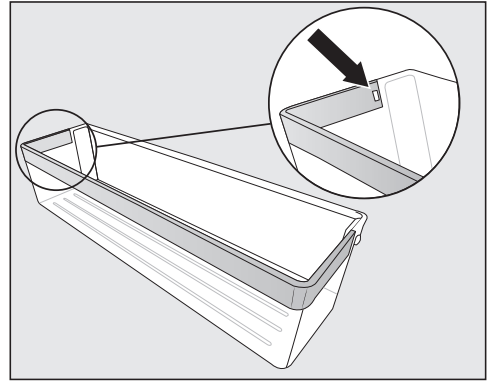

- Πιέστε το έλασμα ασφάλισης για να βγει από την κοιλότητα. Ολόκληρη η ανοξείδωτη βέργα βγαίνει από το ράφι.
- Μετά τον καθαρισμό στερεώστε και πάλι την ανοξείδωτη βέργα στο ράφι με την αντίστροφη σειρά.

Καθαρισμός και περιποίηση

Αποσυναρμολόγηση ραφιών συντήρησης/ραφιών συντήρησης με φωτισμό

⚠ Κίνδυνος ζημιάς εξαιτίας λανθασμένου καθαρισμού.

Η ανοξείδωτη βέργα με τον φωτισμό LED θα υποστεί ζημιά, αν για τον καθαρισμό της την τοποθετήσετε σε νερό.

Καθαρίστε την ανοξείδωτη βέργα με τον φωτισμό LED με ένα νωπό πανί.

Αφαιρέστε την απλή ανοξείδωτη βέργα ή την ανοξείδωτη βέργα με φωτισμό LED, πριν καθαρίσετε τα ράφια πόρτας.

- Τοποθετήστε το ράφι πάνω σε μια μαλακή βάση (π.χ. ένα πετσετάκι κουζίνας) στην επιφάνεια εργασίας με την πάνω πλευρά προς τα πάνω.

⚠ Κίνδυνος ζημιάς λόγω λανθασμένου χειρισμού.

Αφαιρώντας την ανοξείδωτη βέργα με φωτισμό LED μπορεί να υποστούν ζημιά οι μεταλλικές επαφές.

Αυτές οι επαφές στην αριστερή, μπροστινή γωνία τροφοδοτούν τον φωτισμό LED με ρεύμα. Αποσυναρμολογείτε πάντα πρώτα την πλευρά στην οποία δεν υπάρχουν επαφές.

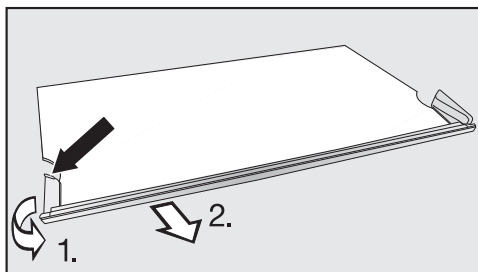

- Πιάστε την πίσω άκρη του πλαστικού καλύμματος στην αριστερή πλευρά της ανοξείδωτης βέργας.
- 1. Τραβήξτε το πλαστικό πλαίσιο από το ράφι και
- 2. αφαιρέστε ταυτόχρονα τη βέργα. Έπειτα βγαίνει και η απέναντι πλευρά.
- Μετά τον καθαρισμό στερεώστε και πάλι την ανοξείδωτη βέργα στο ράφι με την αντίστροφη σειρά.

Αφαίρεση των συρταριών της συντήρησης

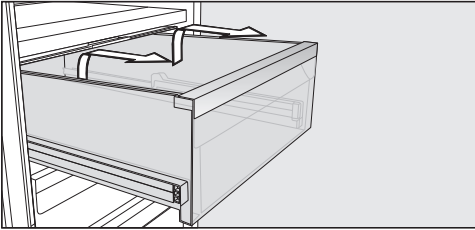

- Τραβήξτε το συρτάρι προς τα έξω μέχρι τέρμα.
- Πιάστε το συρτάρι από τα πλαϊνά και προς τα πίσω και σηκώστε το πρώτα προς τα πάνω και μετά προς τα εμπρός.

Σπρώξτε στη συνέχεια τις τηλεσκοπικές ράγες πάλι προς τα μέσα, για να αποφύγετε την πρόκληση ζημιών.

⚠ Κίνδυνος ζημιάς εξαιτίας λανθασμένου καθαρισμού.

Οι τηλεσκοπικές ράγες περιέχουν ένα ειδικό λιπαντικό υλικό το οποίο μπορεί κατά τον καθαρισμό να ξεπλυθεί και έτσι να προκληθεί ζημιά στις τηλεσκοπικές ράγες.

Καθαρίστε τις τηλεσκοπικές ράγες με ένα υγρό πανάκι.

Τοποθέτηση των συρταριών

- Τοποθετήστε το συρτάρι στις τηλεσκοπικές ράγες που έχετε σπρώξει εντελώς προς τα μέσα.
- Σπρώξτε το συρτάρι στο ψυγείο, μέχρι να βεβαιωθείτε ότι έχει στερεωθεί σωστά.

Αφαίρεση και αποσυναρμολόγηση του δοχείου νερού του υγραντήρα

⚠ Κίνδυνος για την υγεία από μολυσμένο νερό.

Νερό το οποίο παραμένει στο δοχείο νερού για μεγάλο χρονικό διάστημα μπορεί να μολυνθεί και να θέσει σε κίνδυνο την υγεία σας.

Πρέπει να καθαρίζετε το δοχείο νερού του υγραντήρα και να το γεμίζετε με καθαρό πόσιμο νερό, αν το ψυγείο ή η συντήρηση απενεργοποιήθηκαν για μεγάλο χρονικό διάστημα (μεγαλύτερο των 2 ημερών) ή αν ο υγραντήρας απενεργοποιήθηκε για μεγάλο χρονικό διάστημα (μεγαλύτερο των 2 ημερών).

Καθαρίστε το δοχείο νερού του υγραντήρα και γεμίστε το με καθαρό πόσιμο νερό, αν η λειτουργία «Διακοπές»  ήταν ενεργοποιημένη για παρατεταμένο χρονικό διάστημα (περισσότερο από 2 εβδομάδες).

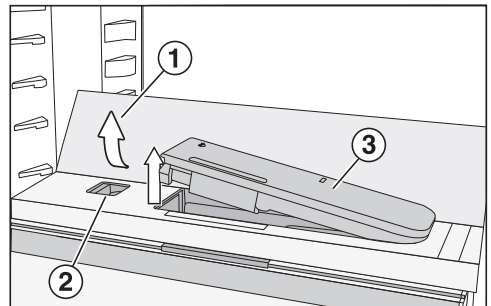

- Πίστε τις πίσω, εξωτερικές γωνίες της γυάλινης πλάκας ①.

Η γυάλινη πλάκα σηκώνεται από μπροστά.

- Ανασηκώστε τη γυάλινη πλάκα και σπρώξτε την προς τα πίσω.

Η γυάλινη πλάκα στέκεται όρθια.

Καθαρισμός και περιποίηση

- Πιέστε τον σύρτη ② προς τα αριστερά.

Το δοχείο νερού ③ πετάγεται από την κοιλότητα.

- Αφαιρέστε το δοχείο νερού.

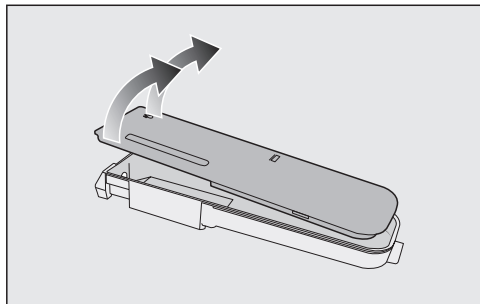

- Αποσυναρμολογήστε τα 2 μέρη του δοχείου νερού και καθαρίστε τα είτε στο χέρι είτε στο πλυντήριο πιάτων.
- Επανατοποθετήστε το δοχείο νερού.
- Πιέστε τη γυάλινη πλάκα ① προς τα κάτω.

Αφαίρεση της διαχωριστικής πλάκας με ράφι για μπουκάλια

- Αφαιρέστε την μπροστινή και την πίσω γυάλινη πλάκα από τη διαχωριστική πλάκα.

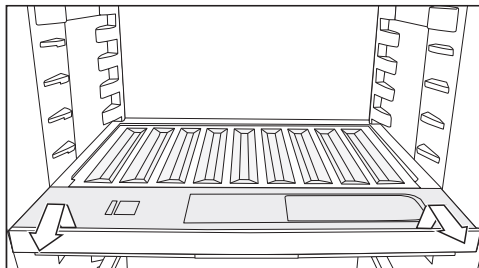

- Ανασηκώστε το ράφι για μπουκάλια από μπροστά και αφαιρέστε το τραβώντας το προς τα έξω.
- Μετά τον καθαρισμό σπρώξτε το ράφι για μπουκάλια μέχρι το τέρμα και πιέστε το προς τα κάτω.
- Τοποθετήστε ξανά τις γυάλινες πλάκες επάνω στη διαχωριστική πλάκα.

Αφαίρεση καπακιού

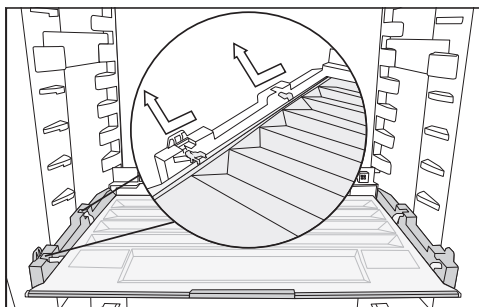

- Ανασηκώστε το καπάκι από μπροστά και αφαιρέστε το τραβώντας το προς τα έξω.
- Μετά τον καθαρισμό σπρώξτε ξανά το καπάκι στη θέση του.

Αλλαγή φίλτρου οσμών (πρόσθετο εξάρτημα)

Αλλάζετε περίπου κάθε 6 μήνες τα φίλτρα οσμών στο στήριγμα.

Το σύμβολο  στην αρχική οθόνη σας υπενθυμίζει ότι πρέπει να αλλάξετε το φίλτρο οσμών.

Ανταλλακτικά φίλτρα οσμών KKF-RF μπορείτε να προμηθευτείτε από το Miele Service, σε εξειδικευμένα σημεία πώλησης ή από τον ιστότοπο της Miele.

- Αφαιρέστε το στήριγμα για τα φίλτρα οσμών από το ράφι, τραβώντας το προς τα πάνω.

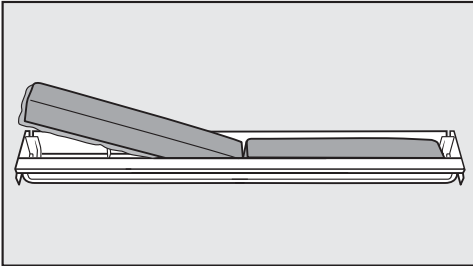

- Βγάλτε τα δύο φίλτρα οσμών και τοποθετήστε τα νέα φίλτρα με το περιμετρικό πλαίσιο προς τα κάτω μέσα στο στήριγμα.

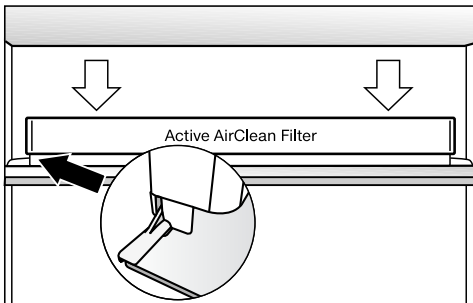

- Τοποθετήστε τη θήκη κεντρικά στην πίσω προστατευτική βέργα του ραφιού συντήρησης έτσι ώστε να εφαρμόσει σωστά.
- Για να επιβεβαιώσετε την αλλαγή φίλτρων, πατήστε στην οθόνη το σύμβολο .

Η ένδειξη για την αλλαγή των φίλτρων οσμών σβήνει και ο μετρητής χρόνου μηδενίζεται.

Το σύμβολο  σβήνει από την αρχική οθόνη.

Καθαρισμός φλάντζας πόρτας

 Κίνδυνος ζημιάς εξαιτίας λανθασμένου καθαρισμού.

Η χρήση ελαίων ή λιπών στη φλάντζα πόρτας μπορεί να καταστήσει πορώδη την επιφάνειά της.

Μην χρησιμοποιείτε έλαια ή λίπη στη φλάντζα πόρτας.

- Καθαρίζετε τακτικά τη φλάντζα πόρτας με καθαρό νερό και σκουπίζετε την στο τέλος προσεκτικά με πανί.



Καθαρισμός εγκάρσιων τομών αερισμού και εξαερισμού

Η συγκέντρωση σκόνης αυξάνει την κατανάλωση ρεύματος.

- Καθαρίζετε τακτικά τα ανοίγματα εξαερισμού με ένα πινέλο ή με ηλεκτρική σκούπα (χρησιμοποιείτε π.χ. τη βούρτσα σκαλιστών επιφανειών για τις σκούπες Miele).

Καθαρισμός και περιποίηση

Μετά τον καθαρισμό

- Απενεργοποιήστε ξανά τη λειτουργία καθαρισμού πατώντας στην αρχική οθόνη το .
- Αγγίξτε ξανά το .

Όταν η λειτουργία καθαρισμού είναι απενεργοποιημένη, ανάβει το σύμβολο  λευκό.

Το ψυγείο αρχίζει ξανά να ψύχεται.

- Επανατοποθετήστε στο ψυγείο όλα τα μέρη.
- Θέστε για λίγο σε λειτουργία την εντατική συντήρηση  έτσι ώστε η θερμοκρασία στο ψυγείο να μειωθεί γρήγορα.
- Όταν η θερμοκρασία είναι όσο χαμηλή πρέπει, τοποθετήστε τα τρόφιμα στο ψυγείο.
- Κλείστε τις πόρτες της συσκευής.



Τι πρέπει να κάνετε, όταν...

Τις περισσότερες βλάβες και τα σφάλματα, που μπορεί να παρουσιαστούν κατά την καθημερινή χρήση, μπορείτε να τα αντιμετωπίσετε μόνοι σας. Σε πολλές περιπτώσεις εξοικονομείτε χρόνο και χρήμα, επειδή δεν χρειάζεται να καλέσετε το Miele Service.

Στην ενότητα www.miele.com/service θα βρείτε πληροφορίες για το πώς μπορείτε να αντιμετωπίσετε τις βλάβες/τα σφάλματα μόνοι σας.

Οι παρακάτω πίνακες αποτελούν ένα βοήθημα για να εντοπίσετε την αιτία μιας βλάβης ή ενός σφάλματος και να την εξαλείψετε.

Αποφεύγετε να ανοίγετε τη συσκευή, μέχρι να αποκατασταθεί η βλάβη, για να διατηρήσετε την απώλεια ψύξης σε χαμηλά επίπεδα.

Πρόβλημα	Αιτία και διόρθωση	
Το ψυγείο δεν έχει ψυκτική ισχύ και ο εσωτερικός φωτισμός δεν λειτουργεί με ανοιχτή πόρτα.	Το ψυγείο δεν έχει τεθεί σε λειτουργία και στην οθόνη ανάβει η ένδειξη  .	■ Θέστε σε λειτουργία το ψυγείο.
	Το βύσμα παροχής δεν έχει τοποθετηθεί σωστά στην πρίζα.	■ Συνδέστε το βύσμα στην πρίζα. Εάν το ψυγείο βρίσκεται εκτός λειτουργίας, στην οθόνη εμφανίζεται η ένδειξη  .
	Η ασφάλεια στον ηλεκτρικό πίνακα έχει πέσει. Το ψυγείο, η τάση ηλεκτρικού ρεύματος του σπιτιού ή κάποια άλλη συσκευή μπορεί να παρουσιάζουν βλάβη.	■ Καλέστε έναν ηλεκτρολόγο ή το Miele Service.
Ο συμπιεστής λειτουργεί συνεχώς.	Αυτό δεν είναι βλάβη! Για την εξοικονόμηση ενέργειας, ο συμπιεστής, όταν οι ανάγκες ψύξης είναι χαμηλές, μεταβαίνει σε λειτουργία χαμηλών στροφών. Με αυτόν τον τρόπο αυξάνεται ο χρόνος λειτουργίας του συμπιεστή.	
Ο συμπιεστής ενεργοποιείται όλο και συχνότερα και παρατεταμένα, η θερμοκρασία στο ψυγείο είναι πολύ χαμηλή.	Τα ανοίγματα αερισμού και εξαερισμού είναι κλειστά ή σκονισμένα.	■ Μην καλύπτετε τα ανοίγματα αερισμού και εξαερισμού. ■ Καθαρίζετε τακτικά τα ανοίγματα αερισμού και εξαερισμού από τη σκόνη.
	Οι πόρτες του ψυγείου και της κατάψυξης άνοιγαν συχνά.	

Τι πρέπει να κάνετε, όταν...

Πρόβλημα	Αιτία και διόρθωση
	<p>■ Ανοίγετε την πόρτα του ψυγείου ή της κατάψυξης μόνο όταν είναι απαραίτητο και για όσο το δυνατόν πιο σύντομο χρονικό διάστημα.</p> <p>Η απαιτούμενη θερμοκρασία αποκαθίσταται αυτόματα μετά από λίγο.</p>
	<p>Η πόρτα του ψυγείου ή/και της κατάψυξης δεν είναι καλά κλειστή.</p> <p>Ενδεχομένως να έχει δημιουργηθεί ήδη ένα παχύ στρώμα πάγου στην κατάψυξη.</p> <p>■ Κλείστε τις πόρτες της συσκευής.</p> <p>Η απαιτούμενη θερμοκρασία αποκαθίσταται αυτόματα μετά από λίγο.</p> <p>Αν έχει ήδη σχηματιστεί παχύ στρώμα πάγου, μειώνεται η ψυκτική ισχύς, με αποτέλεσμα να αυξάνεται η κατανάλωση ενέργειας.</p> <p>■ Κάντε απόψυξη στην κατάψυξη και καθαρίστε την.</p>
	<p>Η θερμοκρασία περιβάλλοντος είναι πολύ υψηλή. Όσο υψηλότερη είναι η θερμοκρασία περιβάλλοντος, τόσο περισσότερο λειτουργεί ο συμπιεστής.</p> <p>■ Λάβετε υπόψη τις υποδείξεις στο κεφάλαιο «Εγκατάσταση», ενότητα «Χώρος τοποθέτησης συσκευής».</p>
	<p>Η συσκευή δεν τοποθετήθηκε σωστά στην εσοχή εντοιχισμού.</p> <p>■ Τοποθετήστε το ψυγείο σύμφωνα με τις υποδείξεις που περιλαμβάνονται στις συνοδευτικές οδηγίες τοποθέτησης.</p>
	<p>Η θερμοκρασία στη συσκευή έχει ρυθμιστεί πολύ χαμηλά.</p> <p>■ Διορθώστε τη ρύθμιση της θερμοκρασίας.</p>
	<p>Τοποθετήθηκαν πολλά νωπά τρόφιμα ταυτόχρονα στην κατάψυξη.</p> <p>■ Λάβετε υπόψη τις οδηγίες στο κεφάλαιο «Κατάψυξη και διατήρηση στην κατάψυξη».</p>
	<p>Η λειτουργία εντατικής συντήρησης ❄️ είναι ακόμη ενεργοποιημένη.</p>

Τι πρέπει να κάνετε, όταν...



















Πρόβλημα	Αιτία και διόρθωση
	<ul style="list-style-type: none"> ■ Για να εξοικονομήσετε ενέργεια, απενεργοποιήστε οι ίδιοι νωρίτερα τη λειτουργία εντατικής συντήρησης ❄.
<p>Ο συμπιεστής ενεργοποιείται όλο και σπανιότερα και για μικρότερο χρονικό διάστημα, με αποτέλεσμα η θερμοκρασία στο ψυγείο να αυξάνεται.</p>	<p>Δεν πρόκειται για σφάλμα. Η ρυθμισμένη θερμοκρασία είναι πολύ υψηλή.</p> <ul style="list-style-type: none"> ■ Διορθώστε τη ρύθμιση της θερμοκρασίας. ■ Ελέγξτε τη θερμοκρασία ξανά μετά από 24 ώρες. <p>Τα κατεψυγμένα αρχίζουν να αποψύχονται. Η θερμοκρασία περιβάλλοντος, για την οποία είναι κατασκευασμένο το ψυγείο σας, έχει πέσει κάτω από τα όρια.</p> <p>Ο συμπιεστής ενεργοποιείται σπανιότερα όταν η θερμοκρασία περιβάλλοντος είναι πολύ χαμηλή. Έτσι μπορεί να αυξάνεται η θερμοκρασία στην κατάψυξη.</p> <ul style="list-style-type: none"> ■ Λάβετε υπόψη τις υποδείξεις στο κεφάλαιο «Εγκατάσταση», ενότητα «Χώρος τοποθέτησης συσκευής». ■ Αυξήστε τη θερμοκρασία περιβάλλοντος.
<p>Το ψυγείο έχει πιάσει πάγο ή στο εσωτερικό του έχει συσσωρευθεί νερό συμπύκνωσης. Ενδεχομένως δεν κλείνει σωστά η πόρτα της συσκευής.</p>	<p>Η φλάντζα πόρτας έχει ξεγλιστρήσει από την εγκοπή.</p> <ul style="list-style-type: none"> ■ Ελέγξτε, αν η φλάντζα πόρτας είναι τοποθετημένη σωστά στην εγκοπή. <p>Η φλάντζα της πόρτας έχει υποστεί ζημιά.</p> <ul style="list-style-type: none"> ■ Ελέγξτε αν η φλάντζα της πόρτας έχει υποστεί ζημιά.
<p>Η μόνωση πόρτας έχει πάθει ζημιά ή πρέπει να αντικατασταθεί.</p>	<p>Η μόνωση πόρτας μπορεί να αντικατασταθεί χωρίς εργαλεία.</p> <ul style="list-style-type: none"> ■ Αντικαταστήστε τα λάστιχα της πόρτας. Μπορείτε να τα προμηθευτείτε από τα καταστήματα πώλησης προϊόντων Miele ή από το τμήμα ανταλλακτικών της Miele.

Τι πρέπει να κάνετε, όταν...









Γενικά προβλήματα με τη συσκευή

Πρόβλημα	Αιτία και διόρθωση
Στο ράφι υγρασίας με τη ρύθμιση $\Delta\Delta$, τα τρόφιμα επηρεάζονται.	<p>Σχηματίζεται υπερβολικά πολύ νερό συμπύκνωσης στο ράφι υγρασίας.</p> <ul style="list-style-type: none">■ Αφαιρέστε το νερό συμπύκνωσης με ένα πανί.■ Τοποθετήστε μια συρμάτινη σχάρα ή κάτι παρόμοιο, ώστε να μπορεί να κατακαθίσει η πλεονάζουσα υγρασία.■ Ανοίξτε το καπάκι του συρταριού, επιλέγοντας τη θέση «Χαμηλή υγρασία αέρα Δ» και απενεργοποιήστε τον υγραντήρα ☼.
Το δάπεδο της συντήρησης είναι υγρό.	<p>Το άνοιγμα για την έξοδο του νερού απόψυξης έχει βουλώσει.</p> <ul style="list-style-type: none">■ Καθαρίζετε το αυλάκι και το άνοιγμα για την έξοδο του νερού απόψυξης.
Τα κατεψυγμένα έχουν κολλήσει μεταξύ τους ή με τα τοιχώματα.	<p>Η συσκευασία των τροφίμων δεν ήταν στεγνή κατά την τοποθέτηση.</p> <ul style="list-style-type: none">■ Διαχωρίζετε το κατεψυγμένα με ένα αμβλύ αντικείμενο, π.χ. με τη λαβή ενός κουταλιού.
Στην κατάψυξη έχει δημιουργηθεί ένα παχύτερο στρώμα πάγου.	<p>Η πόρτα της κατάψυξης δεν κλείνει σωστά.</p> <ul style="list-style-type: none">■ Ελέγχετε αν κλείνει σωστά η πόρτα της κατάψυξης. <p>Η κατάψυξη πρέπει να αποψυχθεί.</p> <ul style="list-style-type: none">■ Κάνετε απόψυξη και καθαρίζετε την κατάψυξη.
Δεν ακούγεται προειδοποιητικός ήχος, παρόλο που η πόρτα συσκευής παραμένει ανοιχτή για παρατεταμένο διάστημα.	<p>Δεν πρόκειται για σφάλμα. Ο προειδοποιητικός ήχος έχει απενεργοποιηθεί στη λειτουργία ρυθμίσεων. Αν θέλετε να ενεργοποιήσετε ξανά τον ηχητικό συναγερμό:</p> <ul style="list-style-type: none">■ Αγγίξτε το ☼.■ Σύρτε προς τα αριστερά ή προς τα δεξιά, έως ότου εμφανιστεί στο κέντρο η ένδειξη ☼.■ Αγγίξτε το ☼.■ Σύρτε προς τα αριστερά ή προς τα δεξιά, έως ότου εμφανιστεί στο κέντρο η επιθυμητή ένταση.■ Επιβεβαιώστε την επιθυμητή ένταση, αγγίζοντας την μπάρα τμημάτων. <p>Όταν ο προειδοποιητικός ήχος και τα ηχητικά σήματα είναι ενεργοποιημένα, εμφανίζεται η ένδειξη ☼.</p>



Μηνύματα στην οθόνη

Μήνυμα	Αιτία και διόρθωση
<p>Στην αρχική οθόνη ανάβει η ένδειξη , το ψυγείο δεν έχει απόδοση ψύξης, ο χειρισμός του ψυγείου καθώς και ο εσωτερικός φωτισμός όμως λειτουργούν.</p>	<p>Η εκθεσιακή ρύθμιση είναι ενεργοποιημένη.</p> <ul style="list-style-type: none"> ■ Αγγίξτε το . ■ Αγγίξτε το . ■ Σύρτε προς τα αριστερά ή προς τα δεξιά, έως ότου εμφανιστεί στο κέντρο η ένδειξη . ■ Αγγίξτε το . <p>Μετά την απενεργοποίηση της εκθεσιακής ρύθμισης , η λειτουργία του ψυγείου τερματίζεται και πρέπει να ενεργοποιηθεί ξανά.</p>
<p>Στην οθόνη ανάβει το  και δεν μπορείτε να χειριστείτε το ψυγείο.</p>	<p>Η λειτουργία καθαρισμού είναι ακόμα ενεργοποιημένη.</p> <ul style="list-style-type: none"> ■ Απενεργοποιήστε ξανά τη λειτουργία καθαρισμού πατώντας στην αρχική οθόνη το . ■ Αγγίξτε ξανά το . <p>Όταν η λειτουργία καθαρισμού είναι απενεργοποιημένη, ανάβει το σύμβολο  λευκό.</p> <p>Το ψυγείο αρχίζει ξανά να ψύχεται.</p>
<p>Στην οθόνη δεν εμφανίζεται τίποτα. Είναι μαύρη.</p>	<p>Η λειτουργία Sabbath  έχει ενεργοποιηθεί: Ο εσωτερικός φωτισμός είναι εκτός λειτουργίας και το ψυγείο ψύχεται.</p> <ul style="list-style-type: none"> ■ Αγγίξτε τη μαύρη οθόνη. <p>Εμφανίζεται το .</p> <ul style="list-style-type: none"> ■ Πατήστε το . <p>Το  ανάβει πορτοκαλί.</p> <ul style="list-style-type: none"> ■ Πατήστε ξανά το σύμβολο . <p>Όταν η λειτουργία Sabbath είναι απενεργοποιημένη, το σύμβολο  ανάβει λευκό.</p>
<p>Στην οθόνη ανάβει το  και δεν μπορείτε να χειριστείτε το ψυγείο.</p>	<p>Η λειτουργία κλειδώματος είναι ενεργοποιημένη.</p> <ul style="list-style-type: none"> ■ Ξεκλειδώστε για λίγο το ψυγείο ή απενεργοποιήστε εντελώς τη λειτουργία κλειδώματος (βλέπε κεφ. «Προγραμματισμός άλλων ρυθμίσεων», ενότητα «Σύντομη/μόνιμη απενεργοποίηση λειτουργίας κλειδώματος / »).

Τι πρέπει να κάνετε, όταν...

Μήνυμα	Αιτία και διόρθωση
<p>Στην αρχική οθόνη ανάβει το σύμβολο  και επιπλέον ακούγεται ένα ηχητικό σήμα.</p>	<p>Η ένδειξη αλλαγής φίλτρου οσμών  σάς υπενθυμίζει ότι πρέπει να αλλάξετε το φίλτρο οσμών.</p> <ul style="list-style-type: none"> ■ Αντικαταστήστε το φίλτρο οσμών στο στήριγμα (βλέπε κεφ. «Καθαρισμός και φροντίδα», ενότητα «Αλλαγή φίλτρων οσμών (πρόσθετο εξάρτημα)») και επιβεβαιώστε την αλλαγή φίλτρου οσμών, αγγίζοντας το σύμβολο  στην οθόνη. <p>Το σύμβολο  σβήνει από την αρχική οθόνη.</p>
<p>Στην οθόνη ανάβει η ένδειξη  και επιπλέον ακούγεται ένας προειδοποιητικός ήχος.</p>	<p>Ο συναγερμός πόρτας ενεργοποιήθηκε.</p> <ul style="list-style-type: none"> ■ Πατήστε το OK. <p>Ο προειδοποιητικός ήχος σταματά και το σύμβολο  σβήνει.</p> <ul style="list-style-type: none"> ■ Κλείστε την πόρτα της συσκευής.
<p>Στην οθόνη ανάβει το  κόκκινο και μπορεί να εμφανίζεται ένας κωδικός σφάλματος F με ψηφία. Επιπλέον ακούγεται ένας προειδοποιητικός ήχος.</p>	<p>Υπάρχει βλάβη.</p> <ul style="list-style-type: none"> ■ Απενεργοποιήστε τον προειδοποιητικό ήχο πατώντας στην οθόνη το . ■ Ειδοποιήστε το Miele Service. <p>Για το μήνυμα της βλάβης θα χρειαστείτε, εκτός από τον εμφανιζόμενο κωδικό σφάλματος, την ονομασία μοντέλου και τον αριθμό κατασκευής του ψυγείου. Μπορείτε να εμφανίσετε τις πληροφορίες αυτές απευθείας στην οθόνη:</p> <ul style="list-style-type: none"> ■ Πατήστε στην οθόνη το i. <p>Στην οθόνη εμφανίζονται τα απαραίτητα στοιχεία συσκευής.</p> <p>Με επιβεβαίωση πατώντας το OK, εξέρχεστε από την προβολή πληροφοριών και εμφανίζεται εκ νέου ο κωδικός σφάλματος.</p> <p>Το ψυγείο μπορεί να τεθεί εκτός λειτουργίας απευθείας από την ένδειξη σφάλματος.</p> <p>Μια βλάβη συσκευής εμφανίζεται: Αυτή η ένδειξη έχει πάντα προτεραιότητα και ακυρώνει αμέσως κάθε ρύθμιση που κάνετε τη συγκεκριμένη στιγμή.</p> <p>Μια βλάβη συσκευής εμφανίζεται κατά προτεραιότητα, πριν από έναν συναγερμό πόρτας ή/και θερμοκρασίας.</p>

Προβλήματα με τον υγραντήρα







Πρόβλημα	Αιτία και διόρθωση
Ο υγραντήρας δεν ψεκάζει τα τρόφιμα στη ζώνη PerfectFresh Active	Ο υγραντήρας δεν έχει τεθεί σε λειτουργία. ■ Αγγίξτε στη λειτουργία ρυθμίσεων  το σύμβολο  .
	Το καπάκι του συρταριού δεν έχει τραβηχτεί προς τα μπροστά και άρα βρίσκεται στη ρύθμιση «Χαμηλή υγρασία αέρα Δ». ■ Σπρώξτε το καπάκι προς τα πίσω, ώστε να επιλεγεί η ρύθμιση «Αυξημένη υγρασία αέρα ΔΔΔ».
	Δεν υπάρχει αρκετό νερό στο δοχείο νερού. ■ Γεμίστε το δοχείο νερού.
	Το δοχείο νερού δεν έχει τοποθετηθεί σωστά στη θέση του. ■ Τοποθετήστε το δοχείο νερού έτσι ώστε να εφαρμόζει σωστά.
	Υπάρχει βρομιά μπροστά από τον υγραντήρα. ■ Καθαρίστε τον υγραντήρα και το δοχείο νερού.

Τι πρέπει να κάνετε, όταν...

Ο εσωτερικός φωτισμός δεν λειτουργεί

 Κίνδυνος ηλεκτροπληξίας λόγω ανοιχτών, ηλεκτροφόρων εξαρτημάτων. Με την αφαίρεση του καλύμματος φωτός μπορεί να έρθετε σε επαφή με ηλεκτροφόρα εξαρτήματα. Μην αφαιρείτε το καπάκι φωτός. Ο φωτισμός LED επιτρέπεται να αντικατασταθεί και να επισκευαστεί αποκλειστικά από το Miele Service.

 Κίνδυνος τραυματισμού από τον φωτισμό LED. Αυτός ο φωτισμός αντιστοιχεί στην κλάση κινδύνου RG 2. Αν το κάλυμμα είναι ελαττωματικό, υπάρχει κίνδυνος τραυματισμού των ματιών. Σε περίπτωση χαλασμένου καλύμματος λαμπτήρα μην κοιτάτε απευθείας στον φωτισμό με οπτικά εργαλεία (έναν φακό ή παρεμφερές) από πολύ κοντά.

Πρόβλημα	Αιτία και διόρθωση
Ο εσωτερικός φωτισμός δεν λειτουργεί.	Το ψυγείο δεν έχει τεθεί σε λειτουργία. ■ Θέστε σε λειτουργία το ψυγείο.
	Η λειτουργία Sabbath  είναι ενεργοποιημένη: Η οθόνη μαυρίζει και το ψυγείο ψύχεται. ■ Αγγίξτε τη μαύρη οθόνη. Εμφανίζεται το  . ■ Αγγίξτε το  .
	Το  φωτίζεται πορτοκαλί. ■ Αγγίξτε στη λειτουργία ρυθμίσεων  το σύμβολο  .
	Όταν η λειτουργία Sabbath είναι απενεργοποιημένη, ανάβει το σύμβολο  λευκό. Ο εσωτερικός φωτισμός απενεργοποιείται αυτόματα μετά από περίπου 15 λεπτά λόγω υπερθέρμανσης, όταν μείνει η πόρτα ανοιχτή. Αν δεν είναι αυτός ο λόγος, τότε υπάρχει βλάβη. ■ Ειδοποιήστε το Miele Service.

Τι πρέπει να κάνετε, όταν...

Πρόβλημα	Αιτία και διόρθωση
Ο φωτισμός LED δεν λειτουργεί σε ένα μεμονωμένο ράφι συντήρησης.	<p>Το ράφι δεν εφαρμόζει σωστά στα πτερύγια στήριξης.</p> <ul style="list-style-type: none">■ Ελέγξτε τη σωστή θέση των ραφιών στα πτερύγια στήριξης: το ράφι έχει στην αριστερή, μπροστινή γωνία μεταλλικές επαφές, έτσι ώστε να τροφοδοτεί με ρεύμα τη λυχνία LED.■ Σπρώξτε προς τα μέσα το ράφι, μέχρι να ασφαλίσει.
	<p>Ο φωτισμός LED στην ανοξειδωτή βέργα παρουσιάζει πρόβλημα.</p> <ul style="list-style-type: none">■ Αντικαταστήστε την ανοξειδωτή βέργα με φωτισμό LED. Μπορείτε να την προμηθευτείτε από το Miele Service.
Ο φωτισμός LED δεν λειτουργεί σε κανένα ράφι.	<p>Έχει τρέξει υγρό στον φωτισμό LED ενός ραφιού ή στα ανοίγματα επαφών στα αριστερά πτερύγια στήριξης.</p> <p>Μια αυτόματη απενεργοποίηση ασφάλειας απενεργοποιεί τον φωτισμό LED σε όλα τα ράφια.</p> <ul style="list-style-type: none">■ Σκουπίστε την ανοξειδωτή βέργα με τον φωτισμό LED με ένα νωπό πανί, στεγνώστε τη ή αφήστε την έξω από το ψυγείο να στεγνώσει.■ Προσέχετε ώστε οι επαφές να είναι καθαρές και στεγνές πριν τοποθετήσετε τα φωτιζόμενα ράφια στη θέση τους.■ Σπρώξτε προς τα μέσα το ράφι, μέχρι να ασφαλίσει.■ Κλείστε την πόρτα της συσκευής. <p>Όταν ανοίγετε και πάλι την πόρτα της συσκευής, ο εσωτερικός φωτισμός λειτουργεί.</p>
	<p>Αν δεν είναι αυτοί οι λόγοι, τότε υπάρχει βλάβη.</p> <ul style="list-style-type: none">■ Ειδοποιήστε το Miele Service.

Ανάλυση αιτίας θορύβων

Κανονικοί θόρυβοι	Από τι προκαλούνται;
Βρρρρ...	Ο βόμβος προέρχεται από τον συμπιεστή. Μπορεί να ακούγεται λίγο πιο δυνατά για σύντομο χρονικό διάστημα όταν ενεργοποιείται ο συμπιεστής.
Μπλουπ, μπλουπ...	Αυτός ο θόρυβος, που μοιάζει με γουργουρητό ή κελαρυστό νερό, προέρχεται από το ψυκτικό μέσο που περνά μέσα από τις σωληνώσεις.
Κλικ...	Αυτός ο θόρυβος ακούγεται κάθε φορά που ο θερμοστάτης ενεργοποιεί ή απενεργοποιεί τον συμπιεστή.
Κλακ...	Αυτός ο θόρυβος ακούγεται, όποτε υπάρχει διαστολή υλικού στο ψυγείο.
Θα πρέπει να γνωρίζετε ότι είναι αναπόφευκτοι οι θόρυβοι που προέρχονται από τον συμπιεστή και από τη ροή υγρών στο κύκλωμα ψύξης.	

Θόρυβοι	Αιτία και αντιμετώπιση προβλήματος
Τρίξιμο, κροτάλισμα, μεταλλικός ήχος	Το ψυγείο δεν είναι τοποθετημένο ίσια. Ευθυγραμμίστε τη συσκευή με τη βοήθεια αλφαδιού. Για τον σκοπό αυτό χρησιμοποιήστε τα βιδωτά πόδια που υπάρχουν κάτω από το ψυγείο. Για εσοχή εντοιχισμού 140 cm και άνω: Ωθήστε τις συμπεριλαμβανόμενες ράγες σταθεροποίησης στην κάτω πλευρά του πάτου της συσκευής.
	Τα συρτάρια, οι θήκες ή τα ράφια δεν είναι σταθερά τοποθετημένα ή σφηνώνουν. Ελέγξτε τα αφαιρούμενα μέρη και επανατοποθετήστε τα, αν χρειάζεται.
	Τα μπουκάλια ή τα δοχεία ακουμπούν μεταξύ τους. Τακτοποιήστε τα μέσα στη συσκευή πιο αραιά.

Στην ενότητα www.miele.com/service θα βρείτε πληροφορίες για το πώς μπορείτε να αντιμετωπίσετε τις βλάβες/τα σφάλματα μόνοι σας, καθώς και για ανταλλακτικά Miele.

Επικοινωνία σε περίπτωση βλάβης

Για να επισκευαστούν οι βλάβες στη συσκευή σας, τις οποίες δεν μπορείτε να διορθώσετε μόνοι σας, απευθυνθείτε π.χ. στο κατάστημα από το οποίο αγοράσατε τη συσκευή ή στο Miele Service.

Μπορείτε να επικοινωνήσετε με το Miele Service μέσω διαδικτύου στην παρακάτω ιστοσελίδα www.miele.com/service.

Στην τελευταία σελίδα του παρόντος βιβλίου, θα βρείτε τα τηλέφωνα με τα οποία μπορείτε να επικοινωνήσετε για θέματα Service.

Όταν πρόκειται να καλέσετε το Miele Service, θα χρειαστεί να αναφέρετε τον τύπο και τον αριθμό της παραγωγής (αριθμός παραγωγής/αριθμός κατασκευής SN). Τα δύο αυτά στοιχεία βρίσκονται στην πινακίδα τύπου.

Η πινακίδα τύπου βρίσκεται στο εσωτερικό της συσκευής.

Εμφάνιση πληροφοριών συσκευής

Αυτές τις πληροφορίες θα τις βρείτε στη λειτουργία ρυθμίσεων στις πληροφορίες **i** (βλέπε κεφ. «Προγραμματισμός άλλων ρυθμίσεων»), ή στην πινακίδα τύπου στο εσωτερικό του ψυγείου.

Βάση δεδομένων EPREL

Από την 1η Μαρτίου 2021 οι πληροφορίες για την επισήμανση της κατανάλωσης ενέργειας και τις απαιτήσεις οικολογικού σχεδιασμού διατίθενται στην ευρωπαϊκή βάση δεδομένων προϊόντων (EPREL). Μπορείτε να βρείτε τη βάση δεδομένων προϊόντων στον σύνδεσμο <https://eprel.ec.europa.eu/>. Εδώ θα σας ζητηθεί να καταχωρίσετε τον τύπο της συσκευής σας.

Ο τύπος της συσκευής αναγράφεται στην πινακίδα τύπου.



XXXXXX ← Nr. XX/XXXXXXXXXX.

WEINFRIEDERFERSCHRANK/INTERTICHSK/ICEBLL
MULTITEMPERATURE WINE STORAGE CABINET/UNDERWORKTOP
ARMOIRE DE MISE EN TEMPERATURES VIN/SHOCK ENCASTRABLE SOUS PLAN
FRIGORIFICO P. ACCIONDO/COMITO, VINO/SHOCK/FRIGORIFICO ENCOMERA
ΕΠΙΧΕΙΡΗΤΗ ΤΕΜΠΕΡΑΤΥΡΩΣΗ/ΣΥΝΑΡ

<small>Klasse/Class Classe/Classe SN-ST</small>	<small>Ap-Typ/AP-Type AP-Type/AP-Type</small>	<small>Enthalteinh./Gross Capacity Volume Entri/Capacity Bruta XXX l</small>	<small>Gefrieremengen/Freezing Capacity Pouvoir de Congel/Carac.Congeladora</small>
---	---	--	---

<small>Nutzinhalt NetCapacity Volume U e Capac. Util</small>	<small>Ges / K / G / MEN / KALT Tot / R / F / WINE / CHILL Tot / R / C / WIND / CHILL</small>
--	---

R600a: XXg

Εγγύηση

Ο χρόνος εγγύησης της συσκευής είναι 2 χρόνια.

Περισσότερες πληροφορίες για τους όρους εγγύησης στη χώρα σας παρέχει το Miele Service.

Δήλωση πιστότητας

Δια της παρούσης η εταιρεία Miele δηλώνει ότι αυτό το ψυγείο ανταποκρίνεται στην οδηγία 2014/53/EU.

Το πλήρες κείμενο της Δήλωσης Πιστότητας της Ευρωπαϊκής Ένωσης είναι διαθέσιμο μέσω internet στις διευθύνσεις που ακολουθούν:

- Προϊόντα, λήψη, στη διεύθυνση www.miele.gr
- Service, ζήτηση πληροφοριών, οδηγίες χρήσης, στη διεύθυνση www.miele.gr/domestic/customer-information-385.htm με εισαγωγή της ονομασίας του προϊόντος ή του αριθμού κατασκευής

Ζώνη συχνοτήτων	2,4000 GHz – 2,4835 GHz
-----------------	----------------------------

Μέγιστη ισχύς εκπομπής	< 100 mW
------------------------	----------

Πνευματικά δικαιώματα και άδειες χρήσης

Για τον χειρισμό και τον έλεγχο της μονάδας επικοινωνίας η Miele χρησιμοποιεί δικό της λογισμικό ή λογισμικό τρίτων που δεν υπόκειται στους όρους της επονομαζόμενης άδειας χρήσης λογισμικού ανοιχτού κώδικα. Το συγκεκριμένο λογισμικό ή/και τα στοιχεία του προστατεύονται από πνευματικά δικαιώματα. Οφείλετε να σεβαστείτε τα πνευματικά δικαιώματα της Miele καθώς και των τρίτων παρόχων λογισμικού.

Επιπλέον, η ενσωματωμένη στη συσκευή μονάδα επικοινωνίας περιέχει στοιχεία λογισμικού που διατίθενται υπό τους όρους της άδειας χρήσης λογισμικού ανοιχτού κώδικα. Από ένα πρόγραμμα περιήγησης στο Web ([http\[s\]://<διεύθυνση ip>/Licenses](http[s]://<διεύθυνση ip>/Licenses)) μπορείτε να αναζητήσετε και να προβάλετε τοπικά μέσω IP τα στοιχεία λογισμικού ανοιχτού κώδικα, συμπεριλαμβανομένων των σχετικών σημειώσεων για τα πνευματικά δικαιώματα, καθώς και των αντιγράφων των εκάστοτε ισχυόντων όρων της άδειας χρήσης, καθώς και κατά περίπτωση τυχόν περαιτέρω πληροφορίες. Οι πολιτικές ευθύνης και εγγύησης στο πλαίσιο των όρων άδειας λογισμικού ανοιχτού κώδικα, οι οποίες παρατίθενται στο συγκεκριμένο σημείο, ισχύουν αποκλειστικά σε σχέση με τους εκάστοτε κατόχους δικαιωμάτων.

ΟΙΚΙΑΚΕΣ ΣΥΣΚΕΥΕΣ

Πλυντήρια-στεγνωτήρια-σιδερωτήρια ρούχων, ηλεκτρικές σκούπες, πλυντήρια πιάτων, ψυγεία, οριζόντιοι καταψύκτες, συντηρητές κρασιών, κουζίνες, εστίες ηλεκτρικές ή αερίου, απορροφητήρες κουζίνας, φούρνοι μικροκυμάτων, φούρνοι ατμού, καφετιέρες.

ΕΠΙΠΛΑ ΚΟΥΖΙΝΑΣ

Συγκροτήματα επίπλων κουζίνας
και όλοι οι τύποι εντοιχιζόμενων ηλεκτρικών συσκευών.

ΕΠΑΓΓΕΛΜΑΤΙΚΕΣ ΣΥΣΚΕΥΕΣ

Επαγγελματική φροντίδα ψατισμού: πλυντήρια-στεγνωτήρια-σιδερωτήρια.
Πλυντήρια πιάτων, πλυντήρια ποτηριών, ειδικά πλυντήρια για καθαρισμό
και απολύμανση ιατροτεχνολογικών προϊόντων και σκευών εργαστηρίων.

ΑΘΗΝΑ
ΚΕΝΤΡΙΚΑ ΓΡΑΦΕΙΑ – ΕΚΘΕΣΗ
Λεωφόρος Κηφισίας 69
15124 Μαρούσι

801 222 4444 (αστική χρέωση πανελλαδικά)

210 679 4444 (από κινητό)

Fax: (+30) 210 679 4409

e-mail: miele@miele.gr

www.miele.gr

Υποκ/μα Κύπρου:
MIELE GALLERY
Λεωφ. Γρίβα Διγενή 46
1080 Λευκωσία

Τηλ.: (+357) 22 451 999

Service: 8000 2 999 (χωρίς χρέωση)

Fax: (+357) 22 451 909

Miele & Cie. KG
Carl-Miele-Straße 29
33332 Gütersloh
Germany

K 7374 D, K 7474 D, K 7674 E, K 7774 D

el-GR

M.-Nr. 11 746 860 / 01