

Használati útmutató Borhűtő



A használati útmutatót **feltétlenül** olvassa el felállítás, telepítés, üzembe helyezés előtt. Ezáltal megvédi önmagát, valamint elkerüli a károkat.

Tartalom

Biztonsági utasítások és figyelmeztetések	4	Üzembe helyezés	25
Fenntarthatóság és környezetvédelem	13	Az első használat előtt	25
Így takaríthat meg energiát	14	A borhűtő csatlakoztatása	25
Áttekintés	15	Szagszűrő (Active AirClean szűrő)  aktiválása	25
A készülék leírása	15	A borhűtő bekapcsolása	25
A készülék áttekintése	15	A borhűtő kikapcsolása	25
Kijelző	16	Hosszabb távollét esetén	25
Beállítási üzemmód 	17	A hálózatba kapcsolás előfeltételei	26
Reteszelés funkció  / 	17	Hálózatba kapcsolás végrehajtása első alkalommal	26
A borhűtő kikapcsolása 	17	Scan & Connect végrehajtása	26
Sabbat üzemmód 	17	Kezelés	27
Tudnivalók a Sabbat üzemmóddal kapcsolatban i	17	A hőmérséklet beállítása	27
Az ajtóriasztás bekapcsolásáig eltelt időtartam 	18	A hőmérséklet lehetséges beállítási értékei	27
Hálózatba kapcsolás 	18	Hőmérséklet-kijelző	27
Gombhang  / 	18	A levegő páratartalmának (ActiveHumidity) beállítása 	27
Figyelmeztető és egyéb hangjelzések  / 	18	A páratartalom lehetséges beállítási értékei	28
Kijelző fényereje 	18	Tényleges páratartalom lekérdezése i	28
Hőmérséklet mértékegysége °C/°F	18	Beállítások személyre szabása	29
Bemutatótermi üzemmód 	18	Tisztítás és ápolás	37
Gyári beállítások 	18	Útmutatások a tisztítószer kiválasztásához	37
Információk a borhűtőről i	18	A borhűtő előkészítése a tisztításhoz	37
Active AirClean szűrő kijelzője 	19	A belső tér tisztítása	37
Hálózatba kapcsolás	20	Az Active AirClean szűrő cseréje	38
Biztonság	20	Hagyja jóvá az Active AirClean szűrő cseréjét	39
Hőmérsékleti riasztás	20	A készülékfront és az oldalfalak tisztítása	39
Ajtóriasztás	21	Az ajtó tömítés tisztítása	39
Ajtózár kezelése	21	A szellőzőnyílások tisztítása	39
A belső tér kialakítása	22	A tisztítás után	39
Fémrostélyok áthelyezése	22	Automatikus leolvasztás	39
Maximális befogadóképesség	22	Problémák elhárítása	40
A borospalackok elrendezése a fémrostélyokon	23	Belső világítás	47
Mellékelt tartozékok	24	Zajok okai	47
Utólag megvásárolható tartozékok	24		

Ügyfélszolgálat	49
Kapcsolat üzemzavar esetén	49
EPREL-adatbázis	49
Garancia.....	49
Telepítés	50
Felállítási hely.....	50
Szellőzési követelmények.....	51
Több borhűtő/hűtőszekrény felállítá- tása	51
Az ajtó nyitási irányának módosítá- sa	52
A borhűtő felállítása	52
A borhűtő vízszintbe állítása.....	53
Készülék méretek	54
Felállítási méretek/felülnézet.....	54
Csatlakozások.....	55
Elektromos csatlakozás	56
Megfelelőségi nyilatkozat	57
Szerzői jogok és licenck	58

Biztonsági utasítások és figyelmeztetések

Ez a borhűtő megfelel a kötelező biztonsági előírásoknak. Szakszerűtlen használata azonban személyi sérülésekhez és anyagi károkhoz vezethet.

Olvassa el figyelmesen a Használati és szerelési utasítást, mielőtt a bortemperáló hűtőt üzembe helyezi. Fontos útmutatásokat tartalmaz a beépítésre, a biztonságra, a használatra és a karbantartásra vonatkozóan. Ezáltal védi önmagát, valamint elkerüli a bortemperáló hűtőben keletkező károkat.

Az IEC 60335-1 szabványnak megfelelően a Miele kifejezetten felhívja a figyelmet arra, hogy a borhűtő telepítéséről szóló fejezetet, valamint a biztonsági utasításokat feltétlenül el kell olvasni és figyelmeztetéseket be kell tartani.

A Miele nem tehető felelőssé azokért a károkért, amelyek ezeknek az útmutatásoknak a figyelmen kívül hagyásából származnak.

Őrizze meg a használati és szerelési útmutatót, és adja azt tovább az esetleges következő tulajdonosnak.

Rendeltetésszerű használat

► A borhűtő háztartási vagy háztartáshoz hasonló környezetben való használatra alkalmas, mint például

- üzletekben, irodákban vagy hasonló munkakörülmények között
- gazdaságokon
- a hotel, motel, reggeli panzió vendégei használatára és további tipikus lakókörülmények között.

Ez a borhűtő a szabadban nem használható.

► A borhűtőt kizárólag háztartási keretek között használja borok tárolására.

A borhűtő nem alkalmas élelmiszerek fagyasztására.

Minden más felhasználási mód nem megengedett.

Biztonsági utasítások és figyelmeztetések

▶ A borteperáló hűtő nem alkalmas gyógyszerek, vérplazma, laboratóriumi preparátumok vagy más hasonló, a gyógyszerkészítményekről szóló irányelv hatálya alá tartozó anyagok és termékek tárolására és hűtésére. A borteperáló hűtő nem rendeltetésszerű használata a benne tárolt áru károsodásához vagy megromlásához vezethet. A borteperáló hűtő nem alkalmas továbbá robbanásveszélyes közegben történő használatra.

A Miele nem vállal felelősséget a nem rendeltetésszerű használatból vagy helytelen kezeléssel eredő károkért.

▶ Azok a személyek (gyerekeket is beleértve), akik fizikai, érzékelési vagy szellemi képességeik vagy tapasztalatlanságuk vagy tájékozatlanságuk miatt nem tudják a borhűtőt biztonságosan kezelni, a kezeléskor felügyelni kell őket.

Ezeknek a személyeknek csak akkor szabad a borhűtőt felügyelet nélkül használniuk, ha a működését úgy elmagyarázták nekik, hogy azt biztonságosan kezelni tudják. Fel kell tudniuk ismerni és meg kell tudniuk érteni a helytelen használat lehetséges veszélyeit.

Gyermekek a háztartásban

▶ A 8 év alatti gyermekeket tartsa távol a borteperáló hűtőtől, kivéve ha állandó felügyelet alatt állnak.

▶ 8 év feletti gyermekek csak akkor kezelhetik a borteperáló hűtőt felügyelet nélkül, ha a kezelését úgy elmagyarázták nekik, hogy biztonságosan tudják alkalmazni. A gyermekeknek fel kell tudniuk ismerni és meg kell tudniuk érteni a helytelen kezelés lehetséges veszélyeit.

▶ Gyermekeknek nem szabad felügyelet nélkül tisztítaniuk vagy karbantartaniuk a borteperáló hűtőt.

▶ Figyeljen a borteperáló hűtő közelében tartózkodó gyermekekre. Soha se hagyja a gyermekeket a készülékkel játszani.

▶ Fulladásveszély. A gyermekek játék közben a csomagolóanyagokat (pl. fólia) magukra tekerhetik, vagy a fejükre húzhatják azt és megfulladhatnak. A csomagolóanyagokat tartsa távol gyermekektől.

Biztonsági utasítások és figyelmeztetések

Műszaki biztonság

▶ A hűtőkör ellenőrizve van tömítettség szempontjából. A bortemperáló hűtő megfelel a vonatkozó biztonsági előírásoknak, valamint a megfelelő uniós irányelveknek.



▶ Figyelem: tűzveszély/éghető anyagok. Ez a szimbólum a kompresszoron található, és a gyúlékony anyagokat jelzi. Ne távolítsa el ezt a matricát.

A készülékben lévő hűtőközeg (adatai a típus táblán található) környezetbarát, azonban gyúlékony.

A környezetbarát hűtőközeg használata miatt részben megnövekedhet a működési zaj. A kompresszor üzemelési zaján kívül a teljes hűtőkörben is előfordulhatnak áramlási zajok. Ezek a hatások sajnos elkerülhetetlenek, de nem befolyásolják a borhűtő teljesítőképességét.

A borhűtő szállításakor és beépítésekor/felállításakor ügyeljen arra, hogy a hűtőkör egyetlen része se károsodjon. A kispriccelő hűtőközeg szemkárosodást okozhat, a kiszivárgó hűtőközeg meggyulladhat.

Károsodások esetén:

- Kerülje a nyílt láng vagy gyújtóforrások használatát.
- Válassza le a borhűtőt az elektromos hálózatról.
- Szellőztesse néhány percre a helyiséget, ahol a borhűtő áll.
- Értse az ügyfélszolgálatot.

▶ Minél több hűtőközeg van egy bortemperáló hűtőben, annál nagyobb helyiségben kell azt felállítani. Túl kicsi helyiségekben egy esetleges szivárgás során éghető gáz-levegő keverék képződhet. 8 g hűtőközegenként 1 m³ (légköbméter) térigénnyel kell számolni. A hűtőközeg mennyisége a bortemperáló hűtő belsejében lévő típus táblán van feltüntetve.

▶ A bortemperáló hűtő adattábláján található csatlakoztatási adatoknak (frekvencia és feszültség) feltétlenül meg kell egyezniük a villamos hálózat adataival, hogy a bortemperáló hűtő ne károsodjon.

Csatlakoztatás előtt hasonlítsa össze ezeket az adatokat. Kétség esetén forduljon szakemberhez.

Biztonsági utasítások és figyelmeztetések

▶ A borhűtő üzemeltetési biztonsága csak akkor biztosított, ha a borhűtő előírászerűen van a védővezető rendszerre csatlakoztatva. Ennek az alapvető biztonsági berendezésnek rendelkezésre kell állnia. Kétséges esetben ellenőriztesse a ház villamos hálózatát egy elektrotechnikai szakemberrel.

▶ Lehetséges az önálló vagy a hálózattal nem szinkronban álló energiaellátó rendszer időszakos vagy folyamatos üzemeltetése (például szigethálózatok, biztonsági tartalékrendszerek). Az üzemeltetés feltétele, hogy az energiaellátó rendszer megfeleljen az EN 50160 vagy hasonló szabvány előírásainak.

A házi elosztórendszerrel és ezzel a Miele termékkel kapcsolatban előírányzott óvintézkedéseket a működést és a működési módot tekintve sziget üzemben vagy a hálózattal nem szinkronban álló üzem esetén is biztosítani kell, illetve azonos intézkedésekkel kell helyettesíteni a telepítésnél. Mint például a VDE-AR-E 2510-2 aktuális kiadványában leírtak szerint.

▶ Annak érdekében, hogy a bortemperáló hűtőt vészhelyzet esetén gyorsan le lehessen választani a hálózatról, a dugaszolóaljzatnak a készülék hátoldala által lefedett területen kívül kell elhelyezkednie és könnyen hozzáférhetőnek kell lennie.

▶ Ha a csatlakozókábel megsérült, haladéktalanul válassza le a borhűtőt az elektromos hálózatról. Hívja az ügyfélszolgálatot.

▶ Sérült hálózati csatlakozókábelt csak ugyanolyan típusú speciális csatlakozókábellel szabad helyettesíteni (a Miele webshopban vagy a Miele Ügyfélszolgálatán kapható). A cserét biztonsági okokból csak a Miele Ügyfélszolgálat vagy egy megfelelően képzett szakember végezheti el.

▶ Az elosztó vagy hosszabbító nem garantálja a megkövetelt biztonságot (tűzveszély). Ezeket keresztül ne csatlakoztassa a bortemperáló hűtőt az elektromos hálózatra.

▶ Ha a feszültség alatt lévő részeket vagy a hálózati csatlakozó kábelt nedvesség éri, rövidzárlathoz vezethet. Ezért a borhűtőt ne tartsa nedves környezetben, vagy ahol fröcskölő víz érheti (pl. garázs, mosókonyha).

▶ Ezt a bortemperáló hűtőt nem szabad nem rögzített helyeken (pl. hajókon) üzemeltetni.

▶ A bortemperáló hűtő sérülései veszélyeztethetik az ön biztonságát. Ellenőrizze, hogy vannak-e a készüléken látható sérülések. Soha ne helyezzen üzembe sérült bortemperáló hűtőt.

Biztonsági utasítások és figyelmeztetések

- ▶ Ez a borhűtő beépíthető készülékként nem használható.
- ▶ Telepítési és karbantartási munkálatok vagy javítás előtt kapcsolja le a bortemperáló hűtőt a hálózatról. A készülék csak akkor van leválasztva az elektromos hálózatról, ha:
 - az épületvillamossági biztosítók ki vannak kapcsolva, vagy
 - az épületvillamossági becsavarható biztosítók teljesen ki vannak csavarva, vagy
 - a hálózati csatlakozókábel le van választva az elektromos hálózatról. A csatlakozó dugasszal ellátott csatlakozóvezetéseket ne a kábelnél, hanem a dugasznál fogva húzza ki a hálózatból.
- ▶ A szakszerűtlen telepítési és karbantartási munkálatok vagy javítások veszélyeztethetik a felhasználót, amelyért a gyártó nem vállal felelősséget.
A telepítési és karbantartási munkálatokat vagy javításokat csak képzett szakember vagy a Miele Ügyfélszolgálat végezhet.
- ▶ A garanciális igények érvényüket veszítik, ha a borhűtőt nem képzett szakember vagy a Miele Ügyfélszolgálat javítja.
- ▶ Javasoljuk, hogy a meghibásodott alkatrészeket eredeti pótalkatrészekre cserélje ki. Az eredeti pótalkatrészek előírászerű beszerelése esetén a Miele garantálja, hogy a biztonsági követelmények maradéktalanul teljesülnek, és a garanciális igények változatlanul megmaradnak.
- ▶ Ez a borhűtő a sajátos követelmények miatt (pl. hőmérséklet, nedvesség, kémiai ellenálló képesség, kopásállóság és rezgés) speciális világítóeszközzel van felszerelve. Ezt a világítóeszközt csak rendeltetészerűen szabad használni. A világítóeszköz nem alkalmas helyiségek megvilágítására. A cserét csak képzett szakember vagy a Miele Ügyfélszolgálat végezheti el. A borhűtőben több fényforrás található, melyek legalább „G” energiahatékonysági osztályúak.

Szakszerű telepítés

- ▶ Az ajtónyitási irány cseréjét (ha szükséges), a szerelési útmutató szerint hajtsa végre.
- ▶ Szállításkor, az ajtónyitási irány cseréjénél és a borhűtő felállításakor mindig viseljen védőkesztyűt.
- ▶ A borhűtő nagyon nehéz, és nyitott készülékajtó(k)nál könnyen előre dőlhet:

Biztonsági utasítások és figyelmeztetések

- a borhűtőt legalább két emberrel szállítsa vagy mozgassa,
- a borhűtő ajtózsanérját legalább két személy segítségével cserélje,
- a borhűtőt legalább két személy állítsa fel,
- soha ne hagyja felügyelet nélkül a borhűtőt a telepítés során.

Szakszerű használat

▶ A borhűtőt egy meghatározott klímaosztályra (környezeti hőmérséklet-tartományra) terveztük, amelynek a határértékeit be kell tartani. A klímaosztály a borhűtő belső terében lévő típustáblán látható. Alacsonyabb környezeti hőmérséklet esetén a kompresszor ritkábban kapcsol be, így a borhűtő bizonyos körülmények között nem fogja tudni tartani a szükséges hőmérsékletet.

▶ A szellőzőnyílásokat nem szabad letakarni vagy eltorlaszolni. A megfelelő légáramlás ekkor már nem garantált. Az energiafogyasztás megnő, és ennek következtében az alkatrészek károsodhatnak.

▶ A zsír- vagy olajtartalmú élelmiszerek károsodást okozhatnak. Ha a borhűtőben zsíros vagy olajos élelmiszereket szeretne tárolni, ügyeljen arra, hogy az esetlegesen kiszivárgó zsír vagy olaj ne érintkezzen a borhűtő műanyag részeivel. Feszültség okozta repedések keletkezhetnek a műanyagban, és ezáltal a műanyag eltörhet vagy megrepedhet.

▶ A gyúlékony gázkeverékek robbanást okozhatnak. Ne tartson a borhűtőben robbanékony anyagokat és éghető hajtógázzal működő termékeket (pl. spray-ket). A gyúlékony gázkeverékeket az elektromos alkatrészek begyújthatják. Az ilyen spray-ket a flakonra nyomtatott összetevőlistáról vagy a láng szimbólumról ismerheti fel. A kiszivárgó gáztól lángra kaphatnak az elektromos alkatrészek miatt.

▶ Robbanásveszély! Ne használjon elektromos készüléket a bortemperáló hűtőben. Szikraképződés történhet.

Tartozékok és pótalkatrészek

▶ Javasoljuk, hogy eredeti Miele tartozékokat használjon. Más alkatrészek fel- vagy beszerelése esetén a garanciára, jótállásra és/vagy termékfelelősségre vonatkozó igények érvényüket veszíthetik.

▶ A Miele eredeti pótalkatrészek rendelkezésére sorozatgyártásának befejezését követően legfeljebb 15 évig, de legalább tíz évig garantáljuk.

Biztonsági utasítások és figyelmeztetések

Tisztítás és ápolás

▶ Ne kezelje az ajtók tömítését olajokkal vagy zsírokkal. Ezáltal az ajtó tömítés az idő folyamán porózussá válik.

▶ Egy gőztisztító készülék gőze az áramvezető alkatrészekre juthat és rövidzárlatot okozhat.

A bortemperáló hűtő tisztításához soha ne használjon gőztisztító készüléket.

▶ Figyelem. A leolvasztási folyamat felgyorsítására ne használjon mechanikus vagy egyéb olyan eszközöket, amelyeket a gyártó nem javasol.

▶ A hegyes vagy éles tárgyak megsértik a hűtőgenerátort, és emiatt a bortemperáló hűtő működésképtelenné válik. Ezért ne használjon hegyes vagy éles tárgyakat

- a jégréteg eltávolításához,
- a maradványok, pl. címkék eltávolításához.

Szállítás

▶ A bortemperáló hűtőt mindig felállítva, a szállítási csomagolásában szállítsa, hogy ne sérülhessen meg.

▶ Sérülés és károsodás veszélye. A nagy súly miatt a bortemperáló hűtőt egy másik személy segítségével szállítsa.

Régi készülékének leselejtezése

▶ A gyermekek játék közben bezárhatják magukat a borhűtőbe és megfulladhatnak.

- Szerelje le a készülékajtót.
- Hagyja a farostélyokat/fémrostélyokat a borhűtőben, hogy gyerekek ne tudjanak könnyen bemászni.
- Ajtózárrel rendelkező borhűtők esetén: meg kell akadályozni, hogy a gyerekek játék közben bezárják magukat, és életveszélybe kerüljenek.

▶ Elektromos áramütés veszélyének elkerülése!

- Vágja le a hálózati dugót a hálózati csatlakozókábelről.
- Vágja le a régi készülék hálózati csatlakozókábelét.

A hálózati csatlakozót és a hálózati kábelt a régi készüléktől elkülönítve ártalmatlanítsa.

▶ Az ártalmatlanítás során és azt követően ügyeljen arra, hogy a bortemperáló hűtőt ne helyezték benzin vagy más gyúlékony gázok és folyadékok közelébe.

▶ Tűzveszély a kiömlő olaj vagy hűtőközeg miatt!

A készülékben lévő hűtőközeg és olaj gyúlékony. A kiömlő hűtőközeg vagy olaj meggyulladhat, ha a koncentráció elég magas, és külső hőforrással érintkezik.

Ügyeljen arra, hogy a hűtőkör ne sérüljön meg az ártalmatlanítás során. Ez megakadályozza a hűtőközeg (adatok a típustáblán) és az olaj ellenőrizetlen szivárgását.

▶ A kifröccsenő hűtőközeg szemsérüléseket okozhat! Ne sértse meg a hűtőkör elemeit, pl.

- a párologtató hűtőközeg-csatornáinak kiszúrásával,
- a csővezetékek megtörésével,
- a felületek bevonó rétegeinek lekaparása által.

Biztonsági utasítások és figyelmeztetések

Szimbólumok a kompresszoron (modelltől függően)

Ennek az utasításnak csak az újrahajósítás szempontjából van jelentősége. Normál üzemmódban nem áll fenn veszély.



▶ A kompresszorban lévő olaj lenyelés vagy a légutakba való bejutás esetén halálos lehet.

A csomagolás ártalmatlanítása

A csomagolás a kezelést szolgálja, és megvédi a készüléket a szállítási sérülésektől. A csomagolóanyagokat környezetvédelmi és hulladékkezelés-technikai szempontok alapján választottuk ki, és általában újrahasznosíthatók.

A csomagolásnak az anyagkörforgásba való visszavezetése nyersanyagot takarít meg. Használja az újrafelhasználható anyagok anyagspecifikus gyűjtőhelyeit, és vegye igénybe az anyagspecifikus visszajuttatási lehetőségeket. A szállítási csomagolást a Miele szakkereskedő visszaveszi.

A régi készülék ártalmatlanítása

Az elektromos és elektronikus készülékek számos értékes anyagot tartalmaznak. Ugyanakkor tartalmaznak olyan anyagokat, elegyeket és alkatrészeket is, amelyek működésükhöz és biztonságosságukhoz voltak szükségesek. A háztartási szemétbe kerülve, illetve nem szakszerű kezelés esetén ezek veszélyeztetik az emberi egészséget és károsítják a környezetet. Ezért régi készülékét semmi esetre se dobja a háztartási szemétbe.



Ügyeljen arra, hogy hűtőkészüléke a szakszerű, környezetkímélő ártalmatlanításig ne sérüljön meg.

Így ugyanis a hűtőkörben található hűtőközeg és a kompresszorban lévő olaj nem kerülhet ki a környezetbe.

Helyette az önkormányzatoknál, a kereskedőknél vagy a Mielénél hivatalosan kijelölt, az elektromos és elektronikus készülékek ingyenes leadására és hasznosítására szolgáló gyűjtő- és visszavételi helyeket használja. Az esetlegesen az ártalmatlanítani kívánt régi készüléken maradt személyes adatok törléséért törvényileg ön felel. Önnek törvényi kötelessége, hogy a készülék által nem szoroson körülzárt, roncsolás nélkül kivehető elhasznált elemeket és akkumulátorokat, valamint lámpákat roncsolás nélkül vegye ki. Vigye el ezeket egy megfelelő gyűjtőhelyre, ahol ingyenesen leadhatja őket. Gondoskodjon arról, hogy a régi készülékét az elszállításig gyermekek elől biztosan elzárt helyen tárolják.

Fenntarthatóság és környezetvédelem

Így takaríthat meg energiát ...

- Felállítási hely** A borhűtőnek magasabb környezeti hőmérséklet esetén gyakrabban kell hűtenie, így több energiát fogyaszt. Ezért:
- A borhűtőt jól szellőző helyiségben állítsa fel.
 - Ne állítsa a borhűtőt hőforrás (fűtőtest, tűzhely) mellé.
 - Védje a borhűtőt közvetlen napsugárzástól.
 - Gondoskodjon a 20 °C körüli ideális környezeti hőmérsékletről.
 - Tartsa szabadon és rendszeresen portalanítsa a szellőzőréseket.
- Hőmérséklet-beállítás** Minél alacsonyabb a beállított hőmérséklet, annál magasabb az energiafogyasztás. A következő beállítások ajánlatók:
- +12–+14 °C.
- Használat** A bevitt hő és az akadályozott levegőkeringés miatt növekszik az energiafogyasztás. Ezért:
- Mindig csak a lehető legrövidebb időre nyissa ki a készülék ajtaját. A borosüvegek megfelelő szortírozása segít a tájékozódásban.
 - Nyitás után teljesen csukja be a készülék ajtaját/ajtóit.
 - A fémrostélyok elrendezésénél tartsa magát a gyári beállításokhoz.
 - A fémrostélyokat ne rakja meg túlságosan, hogy a levegő keringjen tudjon.
 - Hagyja szabadon a ventilátor szellőzőnyílásait a borhűtőben.

A készülék leírása

A készülék áttekintése

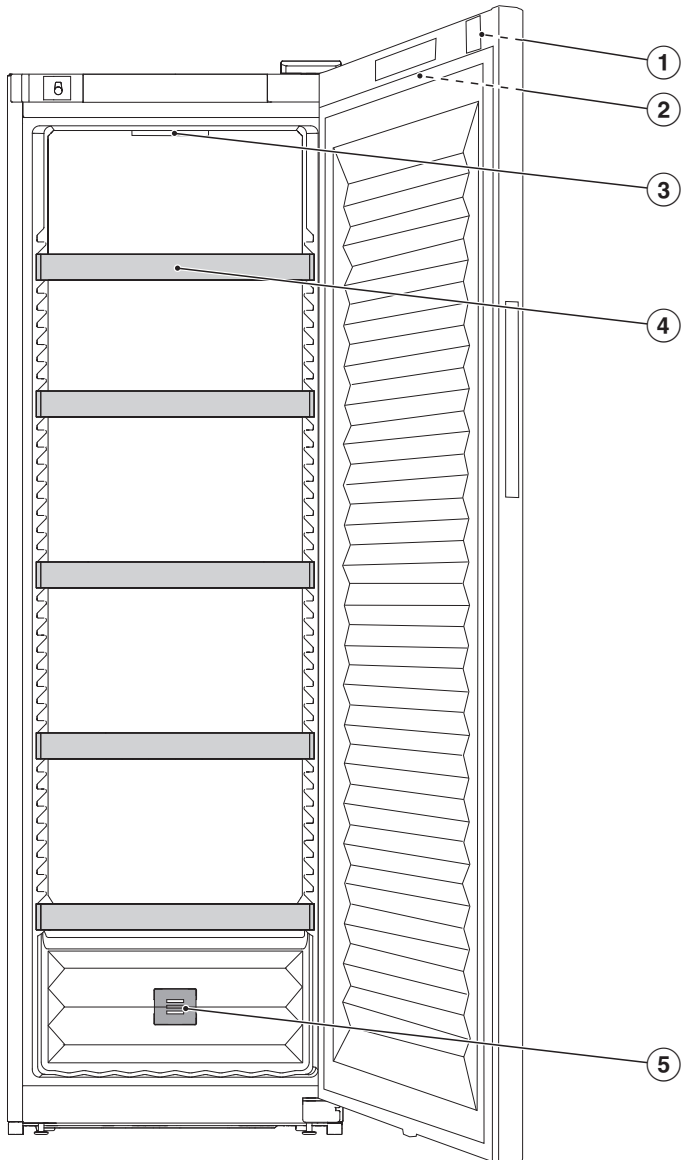



Áttekintés

- ① Ajtózár
- ② Kijelző kívül a készülékajtón
- ③ Belső világítás
- ④ Fémrostélyok
- ⑤ Szagszűrő (Active AirClean szűrő)

Kijelző

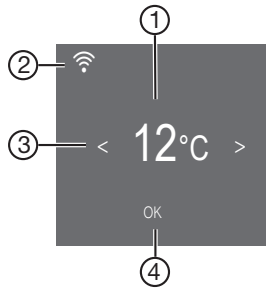
A kijelzőt megkarcolhatják hegyes vagy éles tárgyak, mint pl. tollak.
A kijelzőt csak ujjal érintse meg.
Ha az ujjai hidegek, előfordulhat, hogy a kijelző nem reagál.



- ① Hőmérséklet-kijelző
- ② A kapcsolat állapotának megjelenítése (csak akkor látható, ha beállította a hálózati kapcsolatot)
- ③ Érintőgombok beállítás kiválasztásához
- ④ OK érintőgomb a kiválasztás jóváhagyásához és a(z)  beállítási módba való belépéshez

Beállítási üzemmód

Reteszelés funkció /

A bekapcsolt reteszelési funkció védelmet nyújt a borhűtő véletlen kikapcsolása és az ellen, hogy illetéktelen személyek, pl. gyermekek véletlenül módosítsák a beállításokat.

Ha gyorsan csak pl. a hőmérséklet-beállítást szeretné módosítani, akkor átmenetileg deaktiválhatja a reteszelési funkciót (lásd a „Beállítások személyre szabása” c. fejezetet).

A borhűtő kikapcsolása

Itt tudja a borhűtőt be- vagy kikapcsolni (lásd a „Beállítások személyre szabása” c. fejezetet).

Sabbat üzemmód

A borhűtő a vallási szokások támogatása érdekében Sabbat üzemmóddal rendelkezik (lásd „Beállítások személyre szabása” fejezetet).

Bekapcsolt Sabbat üzemmódnál  átmenetileg a következők deaktiválódnak:

- a belső világítás nyitott készülékajtónál
- a kijelző
- az összes hang- és optikai jelzés
- az aktív Wi-Fi kapcsolat
- Emlékeztetők (pl. Active AirClean szűrő kijelző): a beállított időintervallum szünetel

Minden további, előzőleg bekapcsolt funkció továbbra is aktív marad.

Ameddig a Sabbat üzemmód  be van kapcsolva, addig nem hajthat végre egyetlen beállítást sem a borhűtőjén.

Tudnivalók a Sabbat üzemmóddal kapcsolatban

Itt hívhatja le a Sabbat üzemmód verzióját.

Áttekintés

Az ajtóriasztás bekapcsolásáig eltelt időtartam

Itt tudja beállítani a készülék ajtajának kinyitása után az ajtóriasztás bekapcsolásáig eltelt időtartamot beállítani (lásd „Beállítások személyre szabása” c. fejezetet).

Hálózatba kapcsolás

Itt tudja első alkalommal végrehajtani a hálózatba kapcsolást, a Wi-Fi-t aktiválni és inaktíválni, vagy a hálózati konfigurációt visszaállítani (lásd a „Beállítások személyre szabása” c. fejezetet).

Gombhang /

Itt tudja a gombhangot be- vagy kikapcsolni (lásd a „Beállítások személyre szabása” c. fejezetet).

Figyelmeztető és egyéb hangjelzések /

Itt módosíthatja a figyelmeztető és egyéb (pl. ajtóriasztáshoz vagy hibaüzenetnek kapcsolódó) hangjelzések hangerejét. Vagy ha zavarónak érzi, ki is kapcsolhatja a figyelmeztető és egyéb hangjelzéseket (lásd a „Beállítások személyre szabása” c. fejezetet).

Kijelző fényereje

Itt tudja a kijelző fényerejét a környezet fényviszonyaihoz igazítani (lásd a „Beállítások személyre szabása” c. fejezetet).

Hőmérséklet mértékegysége °C/°F

Itt tudja a kívánt hőmérséklet mértékegységet (°Celsius vagy °Fahrenheit) beállítani (lásd a „Beállítások személyre szabása” c. fejezetet).

Bemutatótermi üzemmód

Itt kapcsolhatja ki a bemutatótermi üzemmódot, ha a bemutatótermi üzemmód gyárilag be van kapcsolva (a kijelzőn a  jelenik meg) (lásd a „Beállítások személyre szabása” c. fejezetet).

A bemutatótermi üzemmód lehetővé teszi a szakkereskedőknek a borhűtő bekapcsolt hűtés nélküli bemutatását. Magáncélú használat során erre a beállításra nincs szüksége.

Gyári beállítások

Itt visszaállíthatja a borhűtő beállításait a gyári beállításokra (lásd a „Beállítások személyre szabása” c. fejezetet).

Tanács: Állítsa vissza a borhűtő gyári beállításait, ha ártalmatlanítja vagy eladja a borhűtőjét, illetve ha használt borhűtőt helyez üzembe. Ezzel a hálózati konfiguráció visszaállítása is megtörténik, így az összes személyes adat törlődik a borhűtőből. Ezenkívül a korábbi tulajdonos nem férhet már hozzá a borhűtőhöz.

Információk a borhűtőről

Itt lekérheti a borhűtő modellazonosítóját és sorozatszámát.

Ezekre a készülékadatokra szüksége lesz az alábbi esetekben:

- a borhűtő Wi-Fi hálózatra csatlakoztatásakor (lásd a „Beállítások személyre szabása” c. fejezet „Miele@home első beállítása” szakaszát).
- üzemzavar bejelentéséhez a Miele Ügyfélszolgálatnál (lásd az „Ügyfélszolgálat” című fejezetet).
- információk lekérdezéséhez az EPREL adatbázisból (lásd az „Ügyfélszolgálat” című fejezetet).

Active AirClean szűrő kijelzője

A levegő szűrése az Active AirClean szűrőn keresztül biztosítja, hogy a levegő por- és szagmentes maradjon.

Az Active AirClean szűrő kijelzője  a kijelzőn kb. 12 havonta emlékezteti önt arra, hogy ki kell cserélni az Active AirClean szűrőt (szénszűrőt) (lásd a „Tisztítás és ápolás“ c. fejezet „Active AirClean szűrő cseréje“ részt).

Itt tudja aktiválni az Active AirClean szűrő kijelzőjét  (lásd a „Beállítások személyre szabása“ c. fejezetet).

Áttekintés

Hálózatba kapcsolás

A borhűtő integrált Wi-Fi modullal van felszerelve. A Wi-Fi modul lehetővé teszi a hálózati kapcsolatot az otthoni hálózattal, valamint a Miele App használatát egy mobil végkészüléken.

Ha a borhűtő Wi-Fi-n keresztül csatlakozik, a kapcsolat minden egyes bekapcsoláskor automatikusan újra létrejön.

Gondoskodjon arról, hogy a borhűtő felállítási helyén a Wi-Fi hálózat jeléréssége megfelelő legyen.

A borhűtő Wi-Fi hálózathoz történő csatlakoztatásával megnövekszik az energiafogyasztás, akkor is, ha a borhűtő ki van kapcsolva.

Smart Extrák a Miele App-on keresztül*

A Miele App-on keresztül történő hálózatba kapcsolás számos Smart Extrát tesz elérhetővé, többek között a következőket:

- Állapotinformációk lekérdezése
- További hasznos funkciók használata
- A borhűtő naprakészen tartása a Miele legújabb fejlesztéseivel, szoftverfrissítések segítségével



A Smart Extrákkal kapcsolatos további részleteket a Miele weboldalán, az Apple App Store®-ban vagy a Google Play Áruház™-ban találja.

* A Miele & Cie. KG kiegészítő digitális szolgáltatása. A funkciók köre a modelltől és az országtól függően változhat. A Miele App-ban a Miele digitális termékeire és szolgáltatásaira vonatkozó Általános Szerződési Feltételeket és Adatvédelmi Szabályzatot kell elfogadnia. A Miele fenntartja a jogot, hogy a digitális ajánlatokat bármikor megváltoztassa vagy megszüntesse.

Biztonság

Hőmérsékleti riasztás

A borhűtő hőmérsékleti riasztással van ellátva annak érdekében, hogy a hőmérséklet ne tudjon észrevétlenül emelkedni vagy csökkenni, ami kárt tenne a borban.

Ha a hőmérséklet túl magas vagy túl alacsony tartományt ér el, a kijelzőn felvilágít a következő:  .

Figyelmeztető hangjelzés is megszólal, amíg a riasztást kiváltó állapot meg nem szűnik, vagy ki nem kapcsolják a figyelmeztető hangjelzést.

A beállított hőmérséklettől függ, hogy a borhűtő mikor tartja túl magasnak vagy alacsonynak az adott hőmérséklet-tartományt.

Adott esetben hallható és látható jelzés kerül kiadásra az alábbi helyzetekben:

- ön borospalackokat válogat és vesz ki, közben a helyiségből túl sok meleg levegő áramlik be,
- nagyobb mennyiségű borospalackot tárol,
- áramkimaradás történt,
- a borhűtő meghibásodott.

A hőmérsékleti riasztás idő előtti kikapcsolása

A hőmérsékleti riasztás kikapcsolása előtt meg kell határozni és ki kell javítani a hőmérsékleti riasztás okát.

Ha zavarja a figyelmeztető hangjelzés, akkor korábban is kikapcsolhatja.



- Érintse meg az **OK** gombot.



  kialszik, és a figyelmeztető hang elhallgat.



A kijelzőn kb. 1 percre villogva megjelenik a legmelegebb hőmérséklet, amely eddig a borhűtőben uralkodott. Végül a hőmérséklet-kijelző az aktuális hőmérsékletre vált.



Ajtóriasztás

A borhűtő ajtóriasztással van felszerelve a nyitva álló készülékajtónál fellépő energiavesztesség elkerülése és a betárolt borospalackok hőmérséklet-ingadozások elleni védelme érdekében.

Ha a készülékajtó hosszabb ideig nyitva van, a(z)   jelenik meg a kijelzőn. Ezenkívül figyelmeztető hangjelzés is megszólal, a belső világítás pedig pulzálva villog.



Az ajtóriasztás bekapcsolásáig terjedő időtartam módosítható (lásd: „Beállítások személyre szabása” c. fejezet „Időtartam módosítása az ajtóriasztás   bekapcsolásáig” része).

Az ajtóriasztás figyelmeztető hangja azonban ki is kapcsolható (lásd a „Beállítások személyre szabása” fejezet „A figyelmeztető és hangjelzések/hangerejének   módosítása” című részét).

Amint a készülékajtó becsukódik, a figyelmeztető hang elnémul, a(z)   szimbólum pedig eltűnik a kijelzőről.

Az ajtóriasztás idő előtti kikapcsolása

- Érintse meg az **OK** gombot.

A(z)   kialszik, és a figyelmeztető hang elhallgat. A belső világítás folyamatosan világít.

Ha a készülékajtó nem csukódik be, az ajtóriasztás kb. egy perc után ismét megszólal.

Ajtózár kezelése

A mechanikus ajtózárral megvédheti borkészletét az illetéktelen hozzáféréstől.

Borhűtő zárása és nyitása

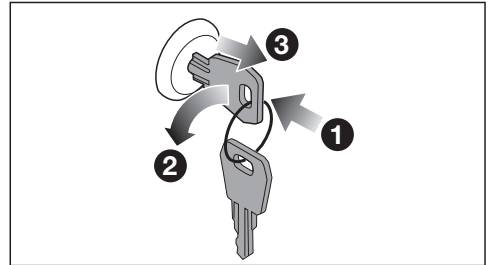

- Helyezze be a kulcsot a készülék ajtaján található ajtózárra **1**.
- Zárás: nyomja be az ajtózárat, és fordítsa el a kulcsot 90°-kal az óramutató járásával ellentétes irányba **2**.
- Húzza ki a kulcsot **3**, és tartsa biztonságos helyen.
- Nyitás: tegye a kulcsot az ajtózárra, nyomja be az ajtózárat és fordítsa el a kulcsot 90°-kal az óramutató járásával megegyező irányba.

Áttekintés

A belső tér kialakítása

Fémrostélyok áthelyezése

A fémrostélyok nem rögzítettek, ezért könnyen mozgathatók.

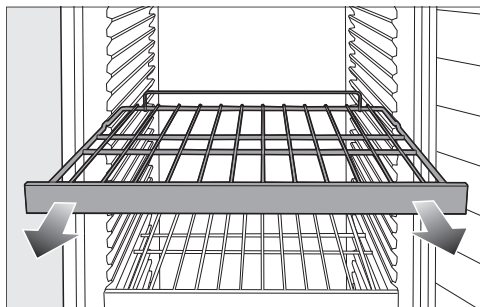

- Húzza ki a fémrostélyt előre felé.
- Tolja vissza a fémrostélyt a kívánt pozícióba.

⚠ A leeső borospalackok sérülést okozhatnak.

Bizonyos körülmények között a borospalackok beékelődhetnek a fenti fémrostélyokba és kieshetnek, amikor a fémrostélyt kihúzzák a borhűtőből. A fémrostélyt csak **üres** állapotban húzza ki.

Maximális befogadóképesség

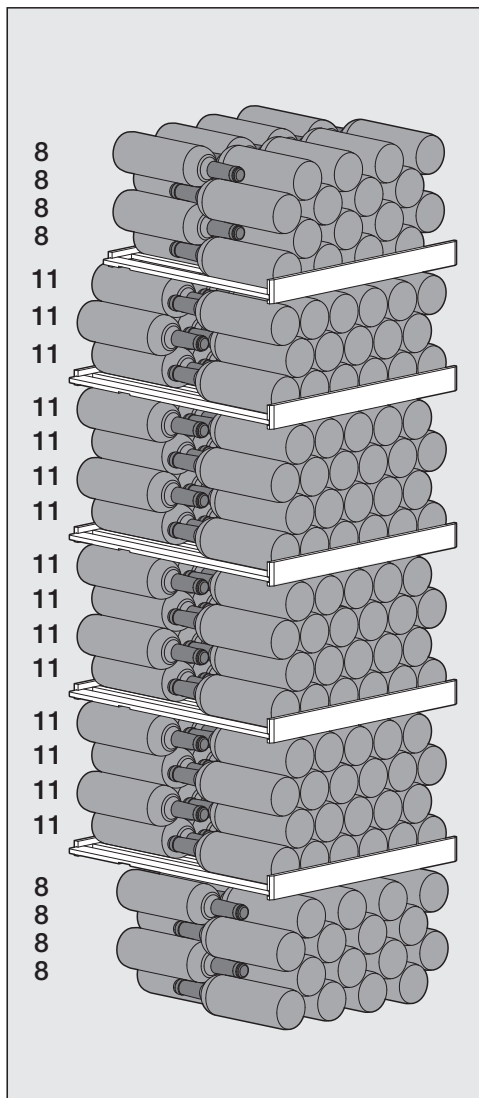

A borhűtőben legfeljebb 229 borospalack (0,75 l; palackforma: bordeaux-i palack) tárolható.

A borospalackok elrendezése a fémrostélyokon

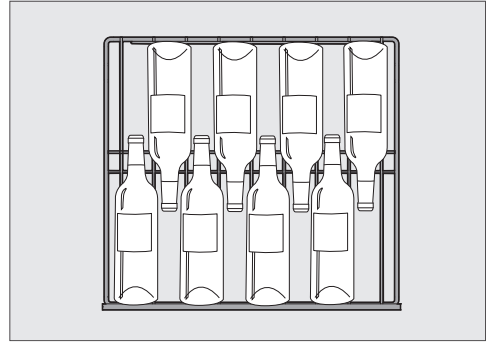

A borospalackok elhelyezése a felső fémrostélyokon és a készülék alján

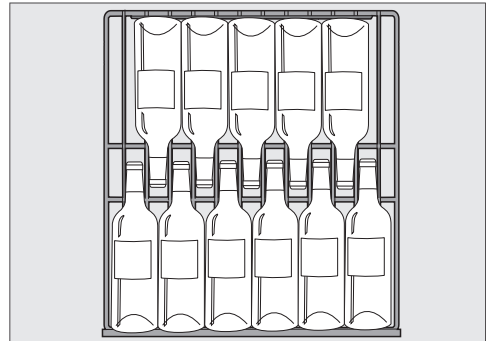

A borospalackok elrendezése a többi fémrostélyon

! Sérülésveszély túlterhelés miatt. A maximális terhelési ajánlás túllépése a fémrostélyok károsodásához vezethet.

Minden egyes fémrostély maximum 70 kg-mal terhelhető.

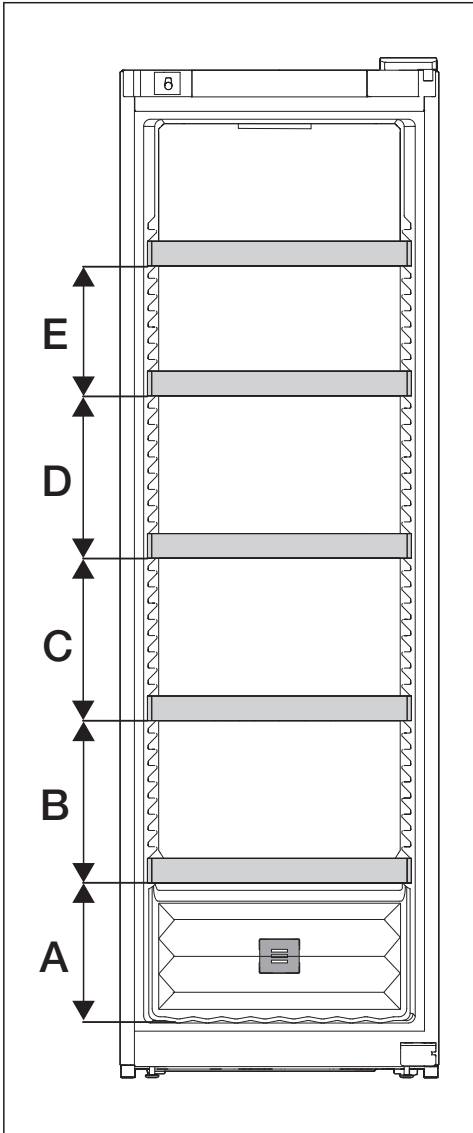

A	B	C	D	E
260	300	300	300	240

A maximális befogadóképesség csak akkor érhető el, ha a fémrácsok között a megadott távolságokat (mm-ben) betartják.

Áttekintés

Mellékelt tartozékok

Kulcs a készülék ajtajának lezárásához

Szagszűrő (Active AirClean szűrő)

Az Active AirClean szűrő gondoskodik az optimális légcseréről és ezáltal a borhűtőben uralkodó kiváló levegőminőségről.

Utólag megvásárolható tartozékok

A Miele webshopban, a Miele ügyfélszolgálatnál vagy a Miele szakkereskedőnél vásárolhat kifejezetten a borhűtőjére szabott termékeket, pl. készülékápoló szereket és tartozékokat.

A Miele webshopot elérheti az alábbi QR-kód segítségével:



Az első használat előtt



- Távolítsa el az összes csomagolóanyagot és védőfóliát.
- Tisztítsa meg a borhűtő belsejét és a tartozékokat (lásd a „Tisztítás és ápolás” fejezetet).

A borhűtő csatlakoztatása

- Csatlakoztassa a borhűtőt az elektromos hálózathoz a „Telepítés” c. fejezet „Elektromos csatlakoztatás” részében leírtaknak megfelelően.

A kijelzőn először a Miele felirat, majd a(z)  szimbólum jelenik meg.

Szagszűrő (Active AirClean szűrő) aktiválása

- Aktiválja az Active AirClean szűrő kijelzőjét  (lásd a „Beállítások személyre szabása” c. fejezet „Active AirClean szűrő kijelzőjének  aktiválása” részét).

A borhűtő bekapcsolása

- Érintse meg az *OK* gombot.

Ha a kijelzőt egy ideig nem érinti meg, a kijelző energiatakarékos üzemmódba kapcsol és elsötétedik.



A borhűtő hűteni kezd, és a belső világítás világít nyitott készülékajtójánál.

A környezeti hőmérséklettől és a beállítástól függően néhány óráig eltarthat, amíg a készülék a kívánt hőmérsékletet eléri, és tartósan kijelzi.

A borhűtő kikapcsolása

- Érintse meg az *OK* gombot.

A kijelzőn a következő jelenik meg: .

- Érintse meg az *OK* gombot.
- Lapozzon a(z)  érintőgombbal a(z)  szimbólumra.
- Érintse meg az *OK* gombot.

A kijelzőn a következő jelenik meg: .

A hűtés és a belső világítás ki van kapcsolva.

Kérjük, vegye figyelembe, hogy a borhűtő nincs leválasztva a hálózatról, ha kikapcsolja.

Hosszabb távollét esetén

Ha hosszabb távollét esetén kikapcsolja a borhűtőt, de nem tisztítja ki, akkor zárt hűtőajtónál fennáll a penészképződés veszélye. Feltétlenül tisztítsa ki a borhűtőt.

Ha hosszabb ideig nem használja a borteperáló hűtőt, akkor ügyeljen az alábbiakra:

- Kapcsolja ki a borteperáló hűtőt.
- Húzza ki a hálózati csatlakozódugót, vagy kapcsolja le az otthoni kismegszakítót.
- A szagképződés elkerülése és a megfelelő szellőzés érdekében tisztítsa ki a borteperáló hűtőt és hagyja nyitva az ajtaját.

Üzembe helyezés

A hálózatba kapcsolás előfeltételei

A hálózatba kapcsoláshoz kérjük, vegye figyelembe a következő követelményeket:

1. Otthoni hálózat elérhető a felállítási helyen.
Tartsa kéznél a Wi-Fi-jelszót.
2. A Miele App mobil végkészüléken elérhető.
3. Ön rendelkezik felhasználói fiókkal a Miele App-ban.

Miele alkalmazás

A Miele alkalmazást ingyenesen letöltheti az Apple AppStore-ból vagy a Google Play áruházból.



Hálózatba kapcsolás végrehajtása első alkalommal

- Érintse meg az *OK* gombot.
- A kijelzőn a következő jelenik meg: 📶.
- Lapozzon a(z) < vagy > érintőgombbal a(z) 📶 szimbólumra.
 - Érintse meg az *OK* gombot.
 - Lapozzon a(z) < vagy > érintőgombbal a(z) @ szimbólumra.
 - Érintse meg az *OK* gombot.
 - A(z) < és > érintőgombokkal válassza ki a kívánt csatlakoztatási módot (APP vagy WPS).
 - Érintse meg az *OK* gombot.

- **Abeállítási mód** 📶 elhagyásához lapozzon a(z) < vagy > érintőgombbal a(z) ↩ szimbólumra.
- Érintse meg az *OK* gombot.
- Lapozzon a(z) < vagy > érintőgombbal a(z) ↩ szimbólumra, és érintse meg az *OK* gombot.

Sikeres bejelentkezés után a kijelzőn a következő jelenik meg: 📶.

Ha a kapcsolat nem jött létre, akkor a következő jelenik meg: ❌.

Indítsa el újra a folyamatot.

Scan & Connect végrehajtása

- Olvassa be a QR-kódot.
- Ha telepítette a Miele App-ot, és rendelkezik felhasználói fiókkal, akkor közvetlenül a hálózatra kerül.
- Ha még nem telepítette a Miele Appot, az Apple App Store®-ba vagy a Google Play Store™-ba kerül.
- Telepítse a Miele Appot, és hozzon létre egy felhasználói fiókot.
 - Olvassa be ismét a QR-kódot.

A Miele App végigvezeti önt a beállításon.



A hőmérséklet beállítása

Borainak hosszú távú tárolására 12 és 14 °C közötti hőmérséklet javasolt.

- Érintse meg az *OK* gombot.

A kijelzőn megjelenik a következő: .

- Érintse meg az *OK* gombot.
- Módosítsa a hőmérsékletet a(z) < és > érintőgombok segítségével.
- Érintse meg az *OK* gombot.

A hőmérséklet-kijelzőn ismét a tényleges hőmérséklet jelenik meg, amely pillanatnyilag a borhűtőben uralkodik.

A borhűtőben emelkedik a hőmérséklet:

- minél gyakrabban és hosszabb ideig nyitják ki a készülékajtót.
- minél több borospalackot tárolnak.
- minél melegebbek az újonnan berakott borospalackok.
- minél magasabb a borhűtő környezeti hőmérséklete. A borhűtőt egy meghatározott klímaosztályra (környezeti hőmérséklet-tartományra) terveztük, amelynek a határértékeit be kell tartani.

A hőmérséklet lehetséges beállítási értékei

A hőmérséklet 5 °C és 20 °C között állítható be.

Hőmérséklet-kijelző

Normál üzemmódban a kijelzőn a **tényleges középhőmérséklet** jelenik meg, amely a borhűtőben uralkodik.



A környezeti hőmérséklettől és a beállítástól függően néhány óráig eltarthat, amíg a készülék a kívánt hőmérsékletet eléri és tartósan kijelzi.

A levegő páratartalmának (ActiveHumidity) beállítása

A páratartalom megfelelő beállításához 19 és 28 °C közötti környezeti hőmérséklet szükséges.

- Érintse meg az *OK* gombot.

A kijelzőn a következő jelenik meg: .

- Lapozzon a(z) > érintőgombbal a(z)  szimbólumra.
- Érintse meg az *OK* gombot.
- Válassza ki a kívánt páratartalmat (Δ , $\Delta\Delta$ vagy $\Delta\Delta\Delta$) a(z) < és > érintőgombokkal.
- Érintse meg az *OK* gombot.
- Lapozzon a(z) < vagy > érintőgombbal a(z)  szimbólumra.
- Érintse meg az *OK* gombot.

A környezeti hőmérséklettől és a beállított páratartalomtól függően néhány napig eltarthat, amíg a készülék a tényleges hőmérsékletet eléri és kijelzi.

Kezelés

A páratartalom lehetséges beállítási értékei

A páratartalom három fokozatban állítható, és így az egyéni igényekhez igazítható.

- Δ : alacsony páratartalom
- $\Delta\Delta$: közepes páratartalom
- $\Delta\Delta\Delta$: magas páratartalom

Ne feledje, hogy az energiafogyasztás a beállított páratartalom növekedésével kissé megnő.

Ha a borhűtőt természetes dugóval ellátott borosüvegek hosszú távú tárolására kívánja használni, közepes páratartalom $\Delta\Delta$ választását ajánljuk.

Tényleges páratartalom lekérdezése i_{Δ}

A környezeti hőmérséklettől és a beállított páratartalomtól függően néhány napig eltarthat, amíg a készülék a tényleges hőmérsékletet eléri és kijelzi.

■ Érintse meg az *OK* gombot.

A kijelzőn megjelenik a következő: i_{Δ}^{F} .

■ Lapozzon $a(z) >$ érintőgombbal $a(z) i_{\Delta}$ szimbólumra.

■ Érintse meg az *OK* gombot.

















A kijelzőn a tényleges páratartalom jelenik meg, amely pillanatnyilag a borhűtőben uralkodik (az érték kb. 2 óra alatt kerül átlagolásra).

■ A kijelző elhagyásához koppintson az *OK* gombra.

■ Lapozzon $a(z) <$ vagy $>$ érintőgombbal $a(z) \Leftarrow$ szimbólumra.

■ Érintse meg az *OK* gombot.

Beállítások személyre szabása

 Beállítási üzemmód	
	A reteszelési funkció bekapcsolása, átmeneti deaktiválása vagy teljes kikapcsolása.
	A borhűtő kikapcsolása.
	Sabbat üzemmód be-, vagy kikapcsolása.
	Sabbat üzemmód verziójának lehívása.
	Időtartam módosítása az ajtóriasztás bekapcsolásáig.
	Hálózatba kapcsolás
	APP / WPS Hálózatba kapcsolás végrehajtása első alkalommal.
	A Wi-Fi-kapcsolat aktiválása vagy deaktiválása.
	A hálózati konfiguráció visszaállítása.
	A gombhang be- vagy kikapcsolása.
	A figyelmeztető és egyéb hangjelzések hangerejének megváltoztatása vagy a figyelmeztető és egyéb hangjelzések némítása.
	Kijelző fényerejének módosítása.
	Hőmérséklet mértékegységének módosítása.
	A bemutatótermi üzemmód kikapcsolása (csak akkor látható, amikor be van kapcsolva).
	A beállítások visszaállítása a kiszállítási állapotra.
	A hűtőszekrény információinak lehívása.
	Active AirClean szűrő kijelzőjének aktiválása.



Beállítások személyre szabása

Beállítási módban  az ajtóriasztás és más figyelmeztető jelzések is automatikusan le vannak tiltva.





A reteszelési funkció / bekapcsolása

- Érintse meg az *OK* gombot.

A kijelzőn megjelenik a következő: .

- Lapozzon a(z) < vagy > érintőgombbal a(z)  szimbólumra.
- Érintse meg az *OK* gombot.
- Lapozzon a(z) < vagy > érintőgombbal a(z)  szimbólumra.
- Érintse meg az *OK* gombot.

Bekapcsolt reteszelési funkció  mellett egy pont jelenik meg a(z) • kijelző felső sarkában.

- Nyissa ki és csukja be a készülék ajtaját. A reteszelési funkció csak ekkor van bekapcsolva .
- **A beállítási mód  elhagyásához** lapozzon a(z) < vagy > érintőgombbal a(z)  szimbólumra.
- Érintse meg az *OK* gombot.
- Lapozzon a(z) < vagy > érintőgombbal a(z)  szimbólumra, és érintse meg az *OK* gombot.

A reteszelési funkció / átmeneti deaktiválása

- Érintse meg az *OK* gombot.

A kijelzőn megjelenik a következő: .

- Érintse meg kb. hat másodpercre az *OK* érintőgombot.

A kijelzőn megjelenik a következő: .

- Érintse meg az *OK* gombot.

- Hajtsa végre a kívánt beállításokat.
- Érintse meg az *OK* gombot.

A készülék ajtajának becsukásával a reteszelési funkció ismét bekapcsol .



A reteszelési funkció / teljes kikapcsolása

- Érintse meg az *OK* gombot.



A kijelzőn megjelenik a következő: .

- Érintse meg kb. hat másodpercre az *OK* érintőgombot.

A kijelzőn megjelenik a következő: .

- Lapozzon a(z) < vagy > érintőgombbal a(z)  szimbólumra.
- Érintse meg az *OK* gombot.
- Lapozzon a(z) < vagy > érintőgombbal a(z)  szimbólumra.
- Érintse meg az *OK* gombot.

A reteszelési funkció kikapcsolt állapotában a(z)  szimbólum jelenik meg a kijelzőn.

- **A beállítási mód  elhagyásához** lapozzon a(z) < vagy > érintőgombbal a(z)  szimbólumra.
- Érintse meg az *OK* gombot.
- Lapozzon a(z) < vagy > érintőgombbal a(z)  szimbólumra, és érintse meg az *OK* gombot.

A borhűtő kikapcsolása ☹

- Érintse meg az *OK* gombot.

A kijelzőn megjelenik a következő: 📶.

- Lapozzon a(z) < vagy > érintőgombbal a(z) 📶 szimbólumra.

- Érintse meg az *OK* gombot.

- Lapozzon a(z) < vagy > érintőgombbal a(z) ☹ szimbólumra.

- Érintse meg az *OK* gombot.

A kijelzőn megjelenik a következő: ☹.

A hűtés és a belső világítás ki van kapcsolva.

Kérjük, vegye figyelembe, hogy a borhűtő nincs leválasztva a hálózatról, ha kikapcsolja.

A Sabbat üzemmód 📶 bekapcsolása

- Érintse meg az *OK* gombot.

A kijelzőn megjelenik a következő: 📶.

- Lapozzon a(z) < vagy > érintőgombbal a(z) 📶 szimbólumra.

- Érintse meg az *OK* gombot.

- Lapozzon a(z) < vagy > érintőgombbal a(z) 📶 szimbólumra.

- Érintse meg az *OK* gombot.

Bekapcsolt 📶 Sabbat üzemmód mellett egy pont ● jelenik meg a kijelző felső sarkában.

Három másodperc elteltével a kijelző kikapcsol.

Ügyeljen arra, hogy a készülékajtó fixen zárva legyen, mivel a látható és hallható figyelmeztetések ki vannak kapcsolva.

A Sabbat üzemmód 📶 kikapcsolása

A Sabbat üzemmód 📶 kb. 80 óra után automatikusan kikapcsol.

A Sabbat üzemmódot 📶 azonban korábban is bármikor kikapcsolhatja.

- Érintse meg az *OK* gombot.

A kijelzőn megjelenik a következő: 📶.

- Érintse meg az *OK* gombot.

Bekapcsolt 📶 Sabbat üzemmód mellett egy pont ● jelenik meg a kijelző felső sarkában.

- Érintse meg az *OK* gombot.

Kikapcsolt 📶 Sabbat üzemmód mellett kialszik a kijelző felső sarkában lévő pont.







- **A beállítási mód 📶 elhagyásához** lapozzon a(z) < vagy > érintőgombbal a(z) 📶 szimbólumra.

- Érintse meg az *OK* gombot.







- Lapozzon a(z) < vagy > érintőgombbal a(z) 📶 szimbólumra, és érintse meg az *OK* gombot.

Beállítások személyre szabása

Az ajtóriasztás bekapcsolásáig eltelt időtartam módosítása

- Érintse meg az *OK* gombot.
- A kijelzőn megjelenik a következő: .
- Lapozzon a(z) < vagy > érintőgombbal a(z)  szimbólumra.
- Érintse meg az *OK* gombot.
- Lapozzon a(z) < vagy > érintőgombbal a(z)  szimbólumra.
- Érintse meg az *OK* gombot.
- Válassza ki a(z) < és a > érintőgombokkal a kívánt időtartamot 30 másodperc és 3 perc között: 30 másodperc.
- Érintse meg az *OK* gombot.
- **A beállítási mód  elhagyásához** lapozzon a(z) < vagy > érintőgombbal a(z)  szimbólumra.
- Érintse meg az *OK* gombot.
- Lapozzon a(z) < vagy > érintőgombbal a(z)  szimbólumra, és érintse meg az *OK* gombot.

Hálózatba kapcsolás végrehajtása első alkalommal

- Érintse meg az *OK* gombot.
- A kijelzőn a következő jelenik meg: .
- Lapozzon a(z) < vagy > érintőgombbal a(z)  szimbólumra.
- Érintse meg az *OK* gombot.
- Lapozzon a(z) < vagy > érintőgombbal a(z)  szimbólumra.
- Érintse meg az *OK* gombot.
- A(z) < és > érintőgombokkal válassza ki a kívánt csatlakoztatási módot (APP vagy WPS).
- Érintse meg az *OK* gombot.
- **Abeállítási mód  elhagyásához** lapozzon a(z) < vagy > érintőgombbal a(z)  szimbólumra.
- Érintse meg az *OK* gombot.
- Lapozzon a(z) < vagy > érintőgombbal a(z)  szimbólumra, és érintse meg az *OK* gombot.

Sikeres bejelentkezés után a kijelzőn a következő jelenik meg: .



Ha a kapcsolat nem jött létre, akkor a következő jelenik meg: .



Indítsa el újra a folyamatot.



Wi-Fi-kapcsolat aktiválása

- Érintse meg az *OK* gombot.

A kijelzőn megjelenik a következő: .

- Lapozzon a(z) < vagy > érintőgombbal a(z)  szimbólumra.
- Érintse meg az *OK* gombot.
- Lapozzon a(z) < vagy > érintőgombbal a(z)  szimbólumra.
- Érintse meg az *OK* gombot.
- Lapozzon a(z) < vagy > érintőgombbal a(z)  szimbólumra, és érintse meg az *OK* gombot.

Aktivált Wi-Fi mellett megjelenik a  szimbólum, valamint egy pont a kijelző felső sarkában .



- **A beállítási mód**  **elhagyásához** lapozzon a(z) < vagy > érintőgombbal a(z)  szimbólumra.
- Érintse meg az *OK* gombot.
- Lapozzon a(z) < vagy > érintőgombbal a(z)  szimbólumra, és érintse meg az *OK* gombot.

Ha a Wi-Fi-kapcsolat aktív, megjelenik a kijelzőn a(z)  szimbólum.



Wi-Fi-kapcsolat deaktiválása

- Érintse meg az *OK* gombot.

A kijelzőn megjelenik a következő: .

- Lapozzon a(z) < vagy > érintőgombbal a(z)  szimbólumra.
- Érintse meg az *OK* gombot.
- Lapozzon a(z) < vagy > érintőgombbal a(z)  szimbólumra.
- Érintse meg az *OK* gombot.

Deaktivált Wi-Fi mellett megjelenik a kijelzőn a(z)  szimbólum.

- **A beállítási mód**  **elhagyásához** lapozzon a(z) < vagy > érintőgombbal a(z)  szimbólumra.





- Érintse meg az *OK* gombot.

- Lapozzon a(z) < vagy > érintőgombbal a(z)  szimbólumra, és érintse meg az *OK* gombot.



A hálózati konfiguráció visszaállítása

- Érintse meg az *OK* gombot.

A kijelzőn megjelenik a következő: .

- Lapozzon a(z) < vagy > érintőgombbal a(z)  szimbólumra.
- Érintse meg az *OK* gombot.
- Lapozzon a(z) < vagy > érintőgombbal a(z)  szimbólumra.
- Érintse meg az *OK* gombot.
- Lapozzon a(z) > érintőgombbal a(z)  szimbólumra.
- Érintse meg az *OK* gombot.
- Lapozzon a(z) > érintőgombbal a(z)  szimbólumra.

- Érintse meg az *OK* gombot.

- **A beállítási mód**  **elhagyásához** lapozzon a(z) < vagy > érintőgombbal a(z)  szimbólumra.

- Érintse meg az *OK* gombot.

- Lapozzon a(z) < vagy > érintőgombbal a(z)  szimbólumra, és érintse meg az *OK* gombot.

A Miele@home minden elvégzett beállítása és bevitt értéke visszaáll.

A Wi-Fi-kapcsolat deaktiválva, a(z)  ki-alszik a kijelzőn.



Beállítások személyre szabása

Állítsa vissza a hálózati konfigurációt, ha a borhűtőjét ártalmatlanítja, eladja, vagy egy használt borhűtőt helyez üzembe. Így az összes személyes adat törlődik a borhűtőből. Ezenkívül a korábbi tulajdonos nem férhet már hozzá a borhűtőhöz.



Gombhang bekapcsolása

- Érintse meg az *OK* gombot.

A kijelzőn megjelenik a következő: .

- Lapozzon a(z) < vagy > érintőgombbal a(z)  szimbólumra.
- Érintse meg az *OK* gombot.
- Lapozzon a(z) < vagy > érintőgombbal a(z)  szimbólumra.
- Érintse meg az *OK* gombot.

Bekapcsolt gombhang esetén a következő jelenik meg: . Ezenkívül egy pont • jelenik meg a kijelző felső sarkában.



- **A beállítási mód  elhagyásához** lapozzon a(z) < vagy > érintőgombbal a(z)  szimbólumra.

- Érintse meg az *OK* gombot.
- Lapozzon a(z) < vagy > érintőgombbal a(z)  szimbólumra, és érintse meg az *OK* gombot.

Gombhang kikapcsolása



- Érintse meg az *OK* gombot.

A kijelzőn megjelenik a következő: .

- Lapozzon a(z) < vagy > érintőgombbal a(z)  szimbólumra.
- Érintse meg az *OK* gombot.
- Lapozzon a(z) < vagy > érintőgombbal a(z)  szimbólumra.

- Érintse meg az *OK* gombot.

Kikapcsolt gombhang esetén a következő jelenik meg: .



- **A beállítási mód  elhagyásához** lapozzon a(z) < vagy > érintőgombbal a(z)  szimbólumra.

- Érintse meg az *OK* gombot.
- Lapozzon a(z) < vagy > érintőgombbal a(z)  szimbólumra, és érintse meg az *OK* gombot.

A figyelmeztető és egyéb hangjelzések hangerejének / módosítása

- Érintse meg az *OK* gombot.



A kijelzőn megjelenik a következő: .

- Lapozzon a(z) < vagy > érintőgombbal a(z)  szimbólumra.
- Érintse meg az *OK* gombot.
- Lapozzon a(z) < vagy > érintőgombbal a(z)  szimbólumra.
- Érintse meg az *OK* gombot.
- A(z) < és > érintőgombokkal válassza ki a figyelmeztető és egyéb hangjelzések kívánt hangerejét.

- Ha teljesen ki szeretné kapcsolni a figyelmeztető hangokat és hangjelzéseket, lapozzon balra, amíg a szegmensáv teljesen ki nem alszik.

- Érintse meg az *OK* gombot.

Ha a figyelmeztető és egyéb hangjelzések ki vannak kapcsolva, a(z)  szimbólum látható a kijelzőn.

- **A beállítási mód  elhagyásához** lapozzon a(z) < vagy > érintőgombbal a(z)  szimbólumra.

- Érintse meg az *OK* gombot.
- Lapozzon a(z) < vagy > érintőgombbal a(z)  szimbólumra, és érintse meg az *OK* gombot.

Kijelző fényerejének ☼ módosítása

- Érintse meg az *OK* gombot.
- A kijelzőn megjelenik a következő: 📶.
- Lapozzon a(z) < vagy > érintőgombbal a(z) ⚙️ szimbólumra.
- Érintse meg az *OK* gombot.
- Lapozzon a(z) < vagy > érintőgombbal a(z) ☼ szimbólumra.
- Érintse meg az *OK* gombot.
- A(z) < és > érintőgombokkal válassza ki a kijelző kívánt fényerejét.
- Érintse meg az *OK* gombot.
- **A beállítási mód ⚙️ elhagyásához** lapozzon a(z) < vagy > érintőgombbal a(z) ↩️ szimbólumra.
- Érintse meg az *OK* gombot.
- Lapozzon a(z) < vagy > érintőgombbal a(z) ↩️ szimbólumra, és érintse meg az *OK* gombot.

Hőmérséklet mértékegységének °C/°F módosítása

- Érintse meg az *OK* gombot.
- A kijelzőn megjelenik a következő: 🌡️.
- Lapozzon a(z) < vagy > érintőgombbal a(z) ⚙️ szimbólumra.
- Érintse meg az *OK* gombot.
- Lapozzon a(z) < vagy > érintőgombbal a °C vagy °F szimbólumra.
- Érintse meg az *OK* gombot.
- A hőmérséklet mértékegysége °C vagy °F most kiválasztásra került.
- **A beállítási mód ⚙️ elhagyásához** lapozzon a(z) < vagy > érintőgombbal a(z) ↩️ szimbólumra.
- Érintse meg az *OK* gombot.
- Lapozzon a(z) < vagy > érintőgombbal a(z) ↩️ szimbólumra, és érintse meg az *OK* gombot.

A bemutató üzemmód ■ kikapcsolása

- Érintse meg az *OK* gombot.
- A kijelzőn először megjelenik a Miele, azután a hőmérséklet-kijelző.
- Érintse meg az *OK* gombot.
- Lapozzon a(z) < vagy > érintőgombbal a(z) ■ szimbólumra.
- Érintse meg az *OK* gombot.



Miután kikapcsolták a bemutatótermi üzemmódot ■ a borhűtő leáll, és újra be kell kapcsolni.

Beállítások személyre szabása

A beállítások visszaállítása a gyári beállításokra

- Érintse meg az *OK* gombot.

A kijelzőn megjelenik a következő: .



- Lapozzon a(z) < vagy > érintőgombbal a(z)  szimbólumra.
- Érintse meg az *OK* gombot.
- Lapozzon a(z) < vagy > érintőgombbal a(z)  szimbólumra.
- Érintse meg az *OK* gombot.
- Lapozzon a(z) > érintőgombbal a(z)  szimbólumra.
- Érintse meg az *OK* gombot.

A borhűtő leáll, és ismét be kell kapcsolni.



Active AirClean szűrő kijelzőjének aktiválása

- Érintse meg az *OK* gombot.

A kijelzőn megjelenik a következő: .

- Lapozzon a(z) < vagy > érintőgombbal a(z)  szimbólumra.
- Érintse meg az *OK* gombot.
- Lapozzon a(z) < vagy > érintőgombbal a(z)  szimbólumra.
- Érintse meg az *OK* gombot.

Ha az Active AirClean szűrő kijelzője  aktiválva van, egy pont • jelenik meg a kijelző felső sarkában.

- **A beállítási mód**  **elhagyásához** lapozzon a(z) < vagy > érintőgombbal a(z)  szimbólumra.
- Érintse meg az *OK* gombot.
- Lapozzon a(z) < vagy > érintőgombbal a(z)  szimbólumra, és érintse meg az *OK* gombot.

A borhűtő belsejében lévő típustáblát tilos eltávolítani. Meghibásodás esetén szükség lesz rá.

Ügyeljen arra, hogy ne jusson víz az elektronikába vagy a világításba.

 A behatoló nedvesség károsodást okozhat.

A gőztisztító készülék gőze károsíthatja a műanyag részeket és az elektromos alkatrészeket.

Ne használjon gőztisztító készüléket a borhűtő tisztításához.

 A bevitt szennyeződés ártalmas lehet az egészségre.

A kívülről bevitt szennyeződések (pl. élelmiszer- vagy italmaradványok is) a megnövekedett hőmérsékleten és páratartalom mellett elősegíthetik a penész növekedését a borhűtőben.

Csak tiszta borospalackokat és tiszta tartozékokat helyezzen a borhűtőbe.

Útmutatások a tisztítószer kiválasztásához

A borhűtő belsejében csak élelmiszerekre ártalmatlan tisztító- és ápolószereket használjon.

A felületek károsodásának elkerülése érdekében **ne** használjon a tisztításhoz

- szóda-, ammónia-, sav- vagy kloridtartalmú tisztítószerket
- vízkőoldó tisztítószerket
- dörzsölő hatású tisztítószerket (pl. súrolóport, folyékony súrolószert, súrolóköveket)
- oldószertartalmú tisztítószerket
- nemesacél tisztítószerket

- mosogatógéphez való tisztítószerket
- sütőtisztító spray-ket
- üvegkerámia főzőlapokhoz használható tisztítószerket (kivéve az üveg előlapokhoz használható termékeket)
- üvegtisztítót (kivéve az üveg előlapokhoz használható termékeket: enyhén alkoholos üvegtisztító, mely semmilyen adalékot, pl. citrust vagy hasonló anyagot nem tartalmaz)
- kemény súrolószivacsot és kefést (pl. edénysúroló szivacsot)
- tisztítóradírt
- éles fémpengét

A tisztításhoz tiszta szivacskendőt, langyos vizet és kevés kézi mosogatószert ajánlunk.

A borhűtő előkészítése a tisztításhoz

- Kapcsolja ki a borhűtőt.

A kijelzőn megjelenik a(z)  szimbólum, és a hűtés kikapcsol.

- Vegye ki a borospalackokat a borhűtőből, és tárolja őket hűvös helyen.
- Szükség esetén vegye ki az összes kivethető részt a tisztításhoz (lásd az „Áttekintés“ c. fejezet, „Belső tér kialakítása“ részét).

A belső tér tisztítása

Rendszeresen, legalább havonta egyszer tisztítsa meg a borhűtőt.

Tisztítás és ápolás

Ha a szennyeződések hosszabb ideig vannak a felületen, bizonyos körülmények között már nem távolíthatók el.

A felületek elszíneződhetnek vagy megváltozhatnak.

A legjobb, ha azonnal eltávolítja a szennyeződéseket.

- A belső teret tiszta szivacskendővel, langyos vízzel és egy kevés kézi mosogatószerrel tisztítsa meg.
- Minden alkatrészt kézzel tisztítson meg, ne a mosogatógépben.
- Minden **fából** készült részt nyirkos kendővel tisztítson meg, **nem** szabad nedvesnek lenniük.
- Tisztítás után mindent töröljön át először egy nedves, majd egy száraz törölkendővel.
- A borhűtő megfelelő szellőzésének biztosítása és a szagképződés elkerülése érdekében hagyja még egy kis időre nyitva a borhűtő ajtaját.

Az Active AirClean szűrő cseréje

Az új Active AirClean szűrőt a Miele ügyfélszolgálatán, a szakkereskedőnél vagy a Miele webáruházában szerezheti be.

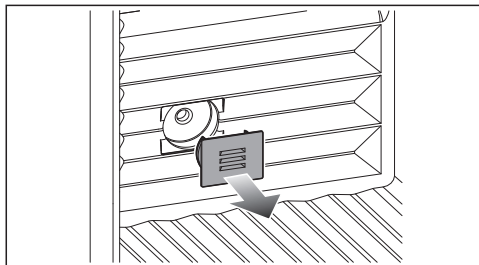

- Húzza le a burkolatot.

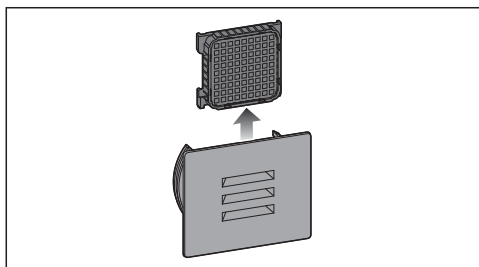

- Húzza ki a használt Active AirClean szűrőt.
- Ártalmatlanítsa a használt Active AirClean szűrőt a háztartási szeméttel.

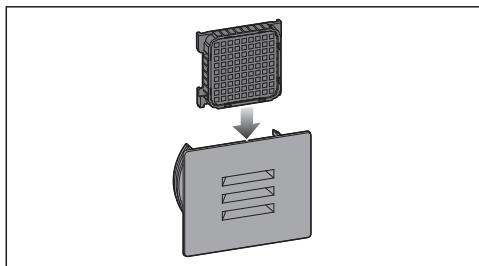

- Helyezze be az új Active AirClean szűrőt.

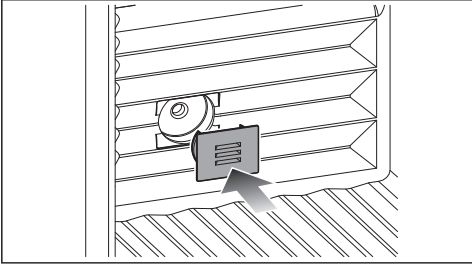

- Tegye fel a burkolatot.

Hagyja jóvá az Active AirClean szűrő cseréjét

- Érintse meg az *OK* gombot.

A(z)  szimbólum kialszik a kijelzőn, és az időszámláló visszaáll.

A készülékfront és az oldalfalak tisztítása

Ha a szennyeződések hosszabb ideig a felületen maradnak, előfordulhat, hogy már nem távolíthatók el. A felületek elszíneződhetnek vagy megváltozhatnak.

Legjobb, ha rögtön eltávolítja a szennyeződéseket a készülékfrontról és az oldalfalokról.

Minden felület érzékeny a karcolásokra, továbbá a felületek elszíneződhetnek vagy megváltozhatnak, ha nem megfelelő tisztítószerrel kerülnek érintkezésbe.

Olvassa el e fejezet elején az „Útmutatások a tisztítóeszközökhöz” információt.

- Tisztítsa meg a felületeket tiszta szivacskendővel, kézi mosogatószerrel és meleg vízzel. A tisztításhoz használhat egy tiszta, nedves mikroszálás kendőt tisztítószer nélkül.
- Tisztítás után törölje át tiszta vízzel, és egy puha kendővel mindent töröljön szárazra.

Az ajtó tömítés tisztítása

 A helytelen tisztítás károkat okozhat.

Az ajtó tömítés olajjal vagy zsírokkal való kezelése porózussá teheti az ajtó tömítést.

Ne olajozza vagy zsírozza be az ajtó tömítést.

- Csak tiszta vízzel tisztítsa meg rendszeresen az ajtó tömítést, majd alaposan törölje szárazra egy kendővel.

A szellőzőnyílások tisztítása

- Tisztítsa meg rendszeresen a szellőzőnyílásokat egy portörölővel vagy porszívóval (ehhez használja pl. a Miele porszívókhöz való szívóecsetet).

A tisztítás után

- Tegyen vissza minden alkatrészt a borhűtőbe.
- Kapcsolja be a borhűtőt.
- Helyezze a borospalackokat a borhűtőbe, és csukja be a készülék ajtaját.

Automatikus leolvasztás

A bortemperáló hűtő automatikusan leolvad.

Problémák elhárítása

A legtöbb üzemzavart és hibát ön is el tudja hárítani. Sok esetben időt és költséget takaríthat meg, mivel nem kell hívnia az ügyfélszolgálatot.

A www.miele.hu/support/customer-assistance oldalon tájékozódhat a zavarok önálló elhárításának módjáról.







Lehetőleg ne nyissa ki a készülék ajtaját a hiba elhárításáig, hogy a hidegvesztéséget olyan kis értéken tartsa, amennyire csak lehetséges.

A borteperáló hűtővel kapcsolatos általános problémák

Probléma	Ok és elhárítás
A borhűtő nem hűt.	A borhűtő nincs bekapcsolva. ■ Kapcsolja be a borhűtőt.
	A hálózati csatlakozó nincs megfelelően bedugva a dugaszolóaljzatba, vagy a készülék csatlakozódugója nincs megfelelően bedugva a készülék aljzatába. ■ Dugja be a hálózati csatlakozót a dugaszolóaljzatba és a készülék dugóját csatlakoztassa a készülék aljzatába.
	A házi villamos hálózat biztosítéka leoldott. A borhűtő, a házi elektromos hálózat vagy más készülék hibás lehet. ■ Hívjon elektrotechnikai szakembert, vagy hívja az ügyfélszolgálatot.
A kompresszor egyre gyakrabban és hosszabb időre kapcsol be, a borhűtőben uralkodó hőmérséklet túl alacsony.	A borhűtő hőmérsékletét túl alacsonyra állították. ■ Állítsa be a megfelelő hőmérsékletet.
	A készülékajtót túl gyakran nyitották ki. Vagy nagy mennyiségű bort tároltak be. ■ A készülékajtót csak szükség esetén és csak a lehető legrövidebb időre nyissa ki.
	A készülékajtó nem záródik be teljesen. A borhűtőben csökken a hőmérséklet. ■ Ellenőrizze a készülékajtó illeszkedését, és szükség esetén állítsa be az ajtózsanérokban található csavarok segítségével.
	Nincs megfelelően becsukva a készülékajtó.

Probléma	Ok és elhárítás
	<ul style="list-style-type: none"> ■ Mindig csukja be teljesen a készülékajtót.
	<p>A környezeti hőmérséklet túl magas. Minél magasabb a környezeti hőmérséklet, annál hosszabb ideig működik a kompresszor.</p> <ul style="list-style-type: none"> ■ Vegye figyelembe a „Felállítás“ fejezet „Felállítási hely“ részének útmutatásait.
	<p>A szellőzőnyílások el vannak torlaszolva, vagy porosak.</p> <ul style="list-style-type: none"> ■ Ne takarja el a szellőzőnyílásokat. ■ Rendszeresen portalanítsa a szellőzőnyílásokat.
	<p>Beépíthető készülékek esetén: a borhűtőt nem megfelelően építették be a beépítőfülkébe.</p> <ul style="list-style-type: none"> ■ A borhűtőt a mellékelt szerelési útmutató utasításainak megfelelően építse be.
A hőmérséklet a borhűtőben túl alacsony.	<p>A borhűtő hőmérsékletét túl alacsonyra állították.</p> <ul style="list-style-type: none"> ■ Állítsa be a megfelelő hőmérsékletet.
A borhűtő hőmérséklete túl magasra van beállítva.	<p>Ez nem hiba. A beállított hőmérséklet túl magas.</p> <ul style="list-style-type: none"> ■ Állítsa be a megfelelő hőmérsékletet. ■ 24 óra elteltével még egyszer ellenőrizze a hőmérsékletet.
	<p>A környezeti hőmérséklet alacsonyabb annál, mint amelyre az ön borhűtőjét tervezték. A kompresszor ritkábban kapcsol be, ha a környezeti hőmérséklet túl alacsony. A borhűtő hőmérséklete megemelkedik.</p> <ul style="list-style-type: none"> ■ Vegye figyelembe a „Felállítás“ fejezet „Felállítási hely“ részének útmutatásait. ■ Növelje a környezeti hőmérsékletet.

Problémák elhárítása











Probléma	Ok és elhárítás
A borhűtőben nem alakul ki a kívánt páratartalom.	A környezeti hőmérséklet túl magas vagy túl alacsony. ■ Gondoskodjon a 19–28 °C körüli ideális környezeti hőmérsékletről.
	A hőmérséklet a borhűtőben túl magasra van beállítva. ■ Borainak hosszú távú tárolására 12 és 14 °C közötti hőmérséklet javasolt.
	A környezeti páratartalom túl alacsony. ■ Ha a környezeti páratartalom nagyon alacsony, előfordulhat, hogy a borhűtőben nem lehet magas páratartalmat elérni.
	A borhűtő páratartalma függ az ajtónyitás gyakoriságától és időtartamától, a környezeti hőmérséklettől és páratartalomtól, a terheléstől és a készülék beállításaitól.
A borospalackok címkein penész képződik.	A címkek ragasztóanyagától függően a címkéken enyhe penészképződés jelentkezhet. ■ Maradéktaulnul távolítsa el a penészt. Tisztítsa meg a borospalackokat, és távolítsa el az esetleges ragasztómaradványokat.
A borospalackok dugóján fehér réteg rakódik le.	A dugó a levegővel történő érintkezés miatt oxidálódott. ■ Száraz ronggyal törölje le a lerakódást. A lerakódás nincs hatással a bor minőségére.
Nem szólal meg figyelmeztető hang, noha a készülékajtó hosszabb ideje nyitva áll.	Ez nem hiba. A beállítási módban ki lett kapcsolva a figyelmeztető hang. Ha szeretné újra bekapcsolni a hangos riasztást: ■ Érintse meg az OK gombot. A kijelzőn megjelenik a következő:  . ■ Lapozzon a(z) < vagy > érintőgombbal a(z)  szimbólumra. ■ Érintse meg az OK gombot. ■ Lapozzon a(z) < vagy > érintőgombbal a(z)  szimbólumra. ■ Érintse meg az OK gombot. ■ A(z) < és > érintőgombokkal válassza ki a figyelmeztető és egyéb hangjelzések kívánt hangerejét. ■ Érintse meg az OK gombot. Ha a figyelmeztető és egyéb hangjelzések be vannak kapcsolva, a(z)  szimbólum látható a kijelzőn.





Probléma	Ok és elhárítás
Kondenzáció képződik a borhűtő belsejében. Előfordulhat, hogy a készülék ajtaja nem záródik megfelelően.	Az ajtótomítás kicsúszott a horonyból. ■ Ellenőrizze, hogy az ajtótomítás megfelelően illeszkedik-e a horonyba.
	Az ajtótomítás megsérült. ■ Ellenőrizze, hogy az ajtótomítás megsérült-e.
Az ajtótomítás megsérült, illetve ki kell cserélni.	Az ajtótomítás szerszám nélkül cserélhető. ■ Cserélje ki az ajtótomítést. Az ügyfélszolgálaton vagy szaküzletekben megvásárolhatók.

Üzenetek a kijelzőn





	Ok és elhárítás
A kijelzőn világít a(z) ■ , a borhűtőnek nincs hűtőteljesítménye, ugyanakkor a borhűtő kezelőszervei, valamint a belső világítás működik.	<p>A bemutatótermi üzemmód be van kapcsolva. ■ Érintse meg az <i>OK</i> gombot.</p> <p>A kijelzőn először megjelenik a Miele, azután a hőmérséklet-kijelző. ■ Érintse meg az <i>OK</i> gombot. ■ Lapozzon a(z) < vagy > érintőgombbal a(z) ■ szimbólumra. ■ Érintse meg az <i>OK</i> gombot.</p> <p>Miután kikapcsolták a bemutatótermi üzemmódot ■ a borhűtő leáll, és újra be kell kapcsolni.</p>

Problémák elhárítása

	Ok és elhárítás
<p>A kijelzőn nem jelenik meg semmi. A kijelző sötét.</p>	<p>A Sabbat üzemmód  be van kapcsolva: a belső világítás le van kapcsolva, és a borhűtő hűt.</p> <ul style="list-style-type: none"> ■ Érintse meg az <i>OK</i> gombot. <p>A kijelzőn megjelenik a következő: .</p> <ul style="list-style-type: none"> ■ Érintse meg az <i>OK</i> gombot. <p>Bekapcsolt  Sabbat üzemmód mellett egy pont jelenik meg a(z) * kijelző felső sarkában.</p> <ul style="list-style-type: none"> ■ Érintse meg az <i>OK</i> gombot. <p>Kikapcsolt  Sabbat üzemmód mellett kialszik a kijelző felső sarkában lévő pont.</p> <hr/> <p>A kijelző nincs megfelelően csatlakoztatva a borhűtőhöz.</p> <ul style="list-style-type: none"> ■ Nem megfelelően végezték el az ajtónyitási irány cseréjét? Ellenőrizze utólag újra a borhűtő és a kijelző közötti csatlakozót (lásd a mellékelt szerelési útmutatót). <hr/> <p>Az energiatakarékos üzemmód be van kapcsolva: ha a kijelzőt egy ideig nem érinti meg, a kijelző energiatakarékos üzemmódba kapcsol és elsötétül.</p>
<p>A kijelzőn megjelenik a(z) , a borhűtő nem reagál.</p>	<p>A reteszelési funkció be van kapcsolva.</p> <ul style="list-style-type: none"> ■ Nyissa ki a borhűtőt rövid időre, vagy kapcsolja ki teljesen a reteszelési funkciót (lásd a „Beállítások személyre szabása“ c. fejezetet).
<p>A kijelzőn világít a(z)  szimbólum, továbbá megszólal egy hangjelzés.</p>	<p>Az ActiveAirClean szűrő kijelzője  emlékezteti önt, ha az ActiveAirClean szűrőt cserélni kell.</p> <ul style="list-style-type: none"> ■ Cserélje ki az ActiveAirClean szűrőt (lásd „Tisztítás és ápolás“ c. fejezet, „Az ActiveAirClean szűrő cseréje“ részét), és hagyja jóvá az ActiveAirClean szűrő cseréjét azáltal, hogy megérinti az <i>OK</i> gombot. <p>A(z)  szimbólum kialszik a kijelzőn.</p>
<p>A kijelzőn világít a(z)  szimbólum, ezenkívül egy figyelmeztető hangjelzés is megszólal, a belső világítás pedig villog.</p>	<p>Az ajtóriasztás aktiválódott.</p> <ul style="list-style-type: none"> ■ Érintse meg az <i>OK</i> gombot. <p>A figyelmeztető hang elnémul, a(z)  szimbólum eltűnik, a belső világítás pedig ismét folyamatosan világít.</p> <ul style="list-style-type: none"> ■ Csukja be a készülék ajtaját.

	Ok és elhárítás
<p>A kijelzőn világít a(z) , továbbá megszólal egy figyelmeztető hangjelzés.</p>	<p>Aktiválva van a hőmérsékleti riasztás: a borhűtőben a hőmérséklet a beállított hőmérséklethez képest túl meleg vagy túl hideg. Ennek okai pl. a következők lehetnek:</p> <ul style="list-style-type: none"> – A készülékajtót túl gyakran nyitották ki. – A szellőzőnyílások el vannak takarva. – Hosszabb áramkimaradás volt. <p>■ Érintse meg az <i>OK</i> gombot.</p> <p>A(z)   kialszik, és a figyelmeztető hang elhallgat.</p> <p>A kijelzőn kb. 1 percre villogva megjelenik az a legmelegebb hőmérséklet, ami eddig a borhűtőben uralkodott. Végül a hőmérséklet-kijelző az aktuális hőmérsékletre vált.</p> <p>A villogó hőmérséklet-kijelzőből idő előtt is kiléphet:</p> <p>■ Érintse meg az <i>OK</i> gombot.</p> <p>A legmelegebb hőmérséklet kijelzése törlődik. Ezután a kijelzőn ismét az a tényleges pillanatnyi hőmérséklet jelenik meg, ami a borhűtőben uralkodik.</p> <p>■ Szüntesse meg a riasztási állapotot.</p>
<p>A kijelzőn világít a(z)  szimbólum, továbbá megszólal egy figyelmeztető hangjelzés.</p>	<p>A kijelzőn áramkimaradás jelenik meg: a borhűtőben a hőmérséklet az elmúlt napokban vagy órákban túl magasra emelkedett egy áramkimaradás vagy áramszünet miatt.</p> <p>■ Érintse meg az <i>OK</i> gombot.</p> <p> kialszik, és a figyelmeztető hang elhallgat.</p> <p>A kijelzőn kb. 1 percre villogva megjelenik a legmelegebb hőmérséklet, amely eddig a borhűtőben uralkodott. Végül a hőmérséklet-kijelző az aktuális hőmérsékletre vált.</p> <p>A villogó hőmérséklet-kijelzőből korábban is kiléphet:</p> <p>■ Érintse meg az <i>OK</i> gombot.</p> <p>A legmelegebb hőmérséklet kijelzése törlődik. Ezután a kijelzőn ismét a tényleges pillanatnyi hőmérséklet jelenik meg, amely a borhűtőben uralkodik.</p> <p>■ Szüntesse meg a riasztási állapotot.</p>

Problémák elhárítása

	Ok és elhárítás
<p>A kijelzőn világít a(z)  szimbólum, és egy F betűből és számokból álló hibakód is megjelenhet. Kiegészítőleg megszólal egy figyelmeztető hang.</p>	<p>Üzemzavar áll fenn.</p> <ul style="list-style-type: none"> ■ Az <i>OK</i> gombot megérintve kapcsolja ki a figyelmeztető hangjelzést. ■ Hívja az ügyfélszolgálatot. <p>A hiba bejelentésekor meg kell adnia a kijelzett hibakódot, továbbá a borhűtője modellazonosítóját és sorozatszámát. Ezeket az információkat  közvetlenül megjelenítheti a kijelzőn:</p> <ul style="list-style-type: none"> ■ Érintse meg az <i>OK</i> gombot. <p>A kijelzőn megjelennek a szükséges készülékadatok.</p> <ul style="list-style-type: none"> ■ Érintse meg az <i>OK</i> gombot. ■ A további készülékadatokért lapozzon tovább a(z) < vagy > érintőgombbal. ■ A borhűtő kikapcsolásához lapozzon a(z) < vagy > érintőgombbal a(z)  szimbólumra. ■ Az információkat megjelenítő képernyőből való kilépéshez lapozzon a(z) < vagy > érintőgombbal a(z)  szimbólumra. ■ Érintse meg az <i>OK</i> gombot.
	<p>Egy készülékhiba jelenik meg: ez az üzenet mindig prioritást kap, és azonnal megszakít minden egyéb folyamatban lévő beállítást.</p> <p>A készülékhiba a már fennálló ajtó- és/vagy hőmérsékleti riasztás előtt jelenik meg.</p>

Belső világítás



A szabadon lévő, áramot vezető részek áramütést okozhatnak.

Ha leveszi a lámpaburkolatot, érintkezésbe kerülhet az áramot vezető részekkel. Ne távolítsa el a lámpaburkolatot. A LED-világítást kizárólag az ügyfélszolgálat javíthatja és cserélheti ki.



Sérülésveszély a LED-világítás miatt.

Ez a világítás az RG 2 rizikóbesorolásnak felel meg. Ha a burkolat hibás, károsíthatja a szemet.

Hibás lámpaburkolat esetén ne nézzen optikai eszközökkel (nagyítóval stb.) közelről közvetlenül a világításba.

Probléma	Ok és elhárítás
A belső világítás nem működik.	A borhűtő nincs bekapcsolva. ■ Kapcsolja be a borhűtőt.
	A Sabbath üzemmód be van kapcsolva: a kijelző sötét és a borhűtő hűt. ■ Érintse meg az OK gombot. A kijelzőn megjelenik a következő: . ■ Érintse meg az OK gombot. Bekapcsolt Sabbath üzemmód mellett egy pont jelenik meg a(z) • kijelző felső sarkában. ■ Érintse meg az OK gombot. Kikapcsolt Sabbath üzemmód mellett kialszik a kijelző felső sarkában lévő pont.
	A belső világítás nyitott készülékajtó mellett kb. 15 perc után a túlmelegedés miatt automatikusan kikapcsol. Ha nem ez az ok, akkor hiba áll fenn. ■ Hívja az ügyfélszolgálatot.
A belső világítás villog.	Ez nem hiba. Az ajtóriasztás aktiválódott.

Zajok okai

A borhűtő működés közben különböző működési hangokat ad ki. Alacsony hűtőteljesítményével a borhűtő energiát takarít meg, de hosszabb ideig működik. A zajszint is alacsonyabb. Nagyobb hűtőteljesítménnyel az élelmiszer gyorsabban lehűl. A zajszint viszont magasabb.

Problémák elhárítása

Normális zajok	Mi okozza őket?
Sziszegés, sístergés	A hűtőközeg befecskendeződik a hűtőkörbe.
Bugyborékolás, gurgulázás, csobogás	Hűtőközeg áramlik a csöveken keresztül.
Brummogás	A borhűtő hűt.
Kattanás	A termosztát be- vagy kikapcsolja a kompresszort.
Duruzsolás, zúgás	A ventilátor működik.
Reccsenés	Anyagok tágulnak a borhűtőben.
Csörgés	A szelepek vagy csappantyúk aktívak.
Szürcsölés (borhűtők ajtófékkel)	Az ajtófékkel ellátott készülékajtot kinyitják vagy becsukják.
Vegye figyelembe, hogy a hűtőkörben a kompresszor- és az áramlási zajok elkerülhetetlenek.	

Zajok	Ok és elhárítás
Rezgés, csattogás, csörgés	A borhűtő nem áll egyenesen. Állítsa a borhűtőt vízszintes helyzetbe, vízmérték segítségével. Ehhez használja a borhűtő állítható lábait (modelltől függően). A beépíthető készülékeknél: legalább 140 cm-es beépítőfülke esetén: a készülék alján tolja be a mellékelt stabilizációsíneket.
	A borhűtő hozzáér más bútorokhoz vagy készülékekhez. Helyezze a borhűtőt máshová.
	A fiókok, kosarak vagy rakodópolcok mozognak vagy szorulnak. Vizsgálja meg a kivehető alkatrészeket, és helyezze be ismét az alkatrészeket.
	A palackok vagy edények egymáshoz érnek. Távolítsa el egymástól kissé a palackokat, ill. az edényeket
	A szállítókábel tartója (modelltől függően) még a készülék hátlapján lóg. Távolítsa el a szállítókábel tartóját.

A www.miele.hu/service weboldalon tájékozódhat a hibák önálló elhárításának módjáról és a Miele alkatrészekről.

Kapcsolat üzemzavar esetén

Ha olyan meghibásodást észlel, amelyet saját maga nem tud elhárítani, értesítse pl. a Miele szakkereskedőjét vagy a Miele Ügyfélszolgálatát.

A Miele Ügyfélszolgálatához időpontot foglalhat az interneten a www.miele.hu/service oldalon.

A Miele Ügyfélszolgálat elérhetőségei megtalálhatók ennek a dokumentumnak a végén.

Az Ügyfélszolgálatnak szüksége lesz a modellazonosítóra és a sorozatszámra (sor.sz./azon./sz.). Mindkét adat megtalálható a hűtőkészülék belsejében elhelyezett típustáblán vagy modelltől függően a beállítási módban az Információk **i** részben.

EPREL-adatbázis

2021. március 1-jétől az energiacímkézésel és a környezettudatos tervezésre vonatkozó követelményekkel kapcsolatos információk az európai termékadatbázisban (EPREL) található meg. A termékadatbázis a <https://eprel.ec.europa.eu/> linken érhető el. A felületen a rendszer megkéri, hogy adja meg a modellazonosítót.

A modellazonosító megtalálható a hűtőkészülék belsejében elhelyezett típustáblán vagy modelltől függően a beállítási módban az Információk **i** részben.

Miele			
XXXXXX		Nr. XX/XXXXXXXXX.	
WEINTEMPERIERSCHRANK-INTERIO-MODELL MULTITEMPERATURE WINE STORAGE CABINET-UNDERCOUNTER TOP ARMOIRE DE MISE EN TEMP. DES VINS-MOD. ENCASTRABLE SOUS PLAN FRIGORIF. A CONDIZIONAMENTO VINO-SMONTABILE POTREBBE INGIEMERA ВИННЫЙ ТЕМПЕРАТУРНЫЙ ШКАФ			
Klasse/Class Classe/Clase SN-ST	Ap-Typ/AP-Type AP-Type/AP-Тип	Bruttinhalt/Gross Capacity Volume Brut/Capacità Bruta XXXX l	Gefriervermögen/Freezing Capacity Pouvoir de Congel/Capac. Congeladora
Nährhalt Nut Capacity Volume U ^B Capac. Util	Gas /K /G /WINE /KALT Tot /R /F /WINE /CHILL Tot /R /C Tot /F /C /WINE /CHILL	R600a: XXg	

Garancia

További információkat a mellékelt garancia feltételekben talál.

Telepítés

 A magas páratartalom károsodást okozhat.

Ha magas a páratartalom, kondenzátum csapódhat le a borhűtő külső felületein.

Ez a kondenzvíz a készülék külső falának rozsdásodását okozhatja.

A borhűtőt jól szellőző, száraz és/vagy klimatizált helyiségben helyezze el.

A készülék beszerelése/felállítása után bizonyosodjon meg arról, hogy a készülékajtó(k) jól zár(nak), és a borhűtő beszerelése/felállítása megfelel az itt leírtaknak. A szellőzőnyílások megadott keresztmetszeteit feltétlenül be kell tartani.

A felállítási hely kiválasztásakor vegye figyelembe, hogy a borhűtő energiafogyasztása megnő, ha fűtőtest, tűzhely vagy más hőforrás közvetlen közelében helyezi el. Kerülje a közvetlen napsugárzást. A magasabb környezeti hőmérsékletek növelik az energiafogyasztást, mivel a kompresszor tovább működik.

Klímaosztály

A borhűtőt egy meghatározott klímaosztályra (környezeti hőmérséklet-tartományra) terveztük, amelynek a határértékeit be kell tartani. A klímaosztály a borhűtő belső terében lévő típusablán látható.

Klímaosztály	Környezeti hőmérséklet
SN	10 és 32 °C között
N	16 és 32 °C között
ST	16 és 38 °C között
T	16 és 43 °C között
SN-ST	10 és 38 °C között
SN-T	10 és 43 °C között

Alacsonyabb környezeti hőmérséklet esetén a kompresszor ritkábban kapcsol be, így a borhűtő bizonyos körülmények között nem fogja tudni tartani a szükséges hőmérsékletet.

Felállítási hely

 A hőleadó készülékek tüzet és károkat okozhatnak.

A hőleadó készülékek meggyulladhatnak és felgyújthatják a borhűtőt.

A csatlakozókábelnek nem szabad érintkeznie hőforrásokkal.

Hőleadó készülékeket, mint pl. minisütőket, kettős főzőlapokat vagy szendvicssütőket ne helyezzen a borhűtőre.

 A nyílt láng égés és károsodás veszélyével jár.
A nyílt láng felgyújthatja a borhűtőt.
Tartsa távol a borhűtőtől a nyílt lángokat, például a gyertyát.

 Tűz- és kárveszély a szakszerűtlen felállítás miatt.
Ha a hálózati csatlakozó és a csatlakozókábel érintkezik a borhűtő hátoldalával, akkor ezeket a borhűtő rezgései károsíthatják, ami rövidzárlatot okozhat.
A hálózati csatlakozó vagy a csatlakozókábel nem érintkezhet a borhűtővel.
A hálózati csatlakozókábeleket nem szabad becsípni vagy megsérteni.
Ne csatlakoztasson más készülékeket a borhűtő hátoldalán lévő hálózati csatlakozókra.
Ne helyezzen el és ne üzemeltessen elosztókat vagy elosztósort, illetve egyéb elektronikus készülékeket (pl. halogéntranszformátorokat) a készülék hátsó részén.

Válasszon száraz, jól szellőző helyiséget.
A felállítási hely padlójának vízszintesnek, egyenletesnek, és a környező padlóval egyező magasságúnak kell lennie.

Szellőzési követelmények

 A nem megfelelő szellőzés tűz- és sérülésveszélyt okoz.
Ha a borhűtő nincs megfelelően szellőztetve, a kompresszor gyakrabban indul be, és hosszabb ideig működik. Ez megnövekedett energiafogyasztáshoz és a kompresszor megnövekedett üzemi hőmérsékletéhez vezet, ami a kompresszor károsodásához vezethet.
Ügyeljen a borhűtő megfelelő szellőzésére.
Mindenképpen tartsa be a szellőzőrészek megadott keresztmetszeit.
A szellőzőnyílásokat nem szabad letakarni vagy eltörleszolni.
Ezenkívül rendszeresen portalanítani kell.

A borhűtő hátoldalán a levegő felmelegszik. Ezért kell kifogástalan légelvezetést biztosítani (lásd a „Készülékmeretek“ c. fejezetet).

Több borhűtő/hűtőszekrény felállítása

 A készülék külső falain lecsapódó kondenzvíz károkat okozhat.
Ha magas a páratartalom, kondenzátum csapódhat le a borhűtők külső falai között, ami rozsdásodáshoz vezethet.
Alapvetően **ne** helyezzen borhűtőt további borhűtőkkel/hűtőszekrényekkel **közvetlenül** egymás mellé.
Legalább 70 mm-es távolságnak kell lennie a borhűtők/hűtőszekrények között.

Telepítés

Az ajtó nyitási irányának módosítása

A borhűtőt jobboldali ajtónyitási irányval szállítjuk. Ha baloldali nyitási irány szükséges, az ajtó nyitási irányát meg kell cserélni.

Tanács: Terítsen megfelelő alátétet a padlóra, a borhűtő elé, hogy megóvja a készülék ajtaját és a padlót a sérülésektől az ajtónyitási irány cseréje során.

⚠ Sérülés- és kárveszély a feszültség alatt álló alkatrészek miatt.
Az ajtónyitási irány cseréjénél feszültség alatt álló részekkel érintkezik.
Húzza ki a hálózati csatlakozót, mielőtt elvégzi az ajtónyitási irány cseréjét.

⚠ Sérülés és károsodás veszélye az ajtó nagy súlya miatt.
Ha az ajtózsánér cseréjét egyetlen személy végzi, fokozott sérülés- és károsodásveszély áll fenn.
Az ajtó nyitási irányának cseréjéhez feltétlenül vegye igénybe egy 2. személy segítségét.

📄 Az ajtónyitási irány cseréjét a szerelési útmutató utasításainak megfelelően végezze el (lásd a QR-kódot).



Cikkszám: 12350140

A borhűtő felállítása

⚠ A borhűtő eldőlése sérülést és károsodást okozhat.

Ha a borhűtőt egyetlen személy állítja fel, fokozott sérülés- és károsodásveszély áll fenn.

A borhűtőt mindenképpen egy másik személy segítségével állítsa fel.

⚠ Károsodás veszélye a készülékajtó ütközése miatt.

A készülékajtó nekiütődhet a helyiség falának, és megrongálódhat.

Védje a készülékajtót az ütdődéstől, például a helyiség falán elhelyezett filc ütdődésvédővel.

⚠ Fennáll a padló sérülésének veszélye.

A borhűtő mozgatása kárt okozhat a padlóban.

Érzékeny padlófelületen óvatosan mozgassa a borhűtőt.

A felállítás megkönnyítése érdekében a borhűtő hátoldalán felül szállítási fogantyúk, alul pedig szállítási görgők találhatóak.

Tanács: A borhűtőt kizárólag üresen állítsa fel.

- A borhűtőt már most lehetőleg a tervezett felállítási hely közelében helyezze el.
- Csatlakoztassa a borhűtőt az elektromos hálózathoz a „Telepítés” c. fejezet „Elektromos csatlakoztatás” részében leírtaknak megfelelően.
- Óvatosan mozgassa a borhűtőt a tervezett felállítási helyre.

A borhűtő vízszintbe állítása

⚠ A padló egyenetlensége károkat okozhat.

Ha az egyenetlen padlót nem egyenlíti ki az állítható lábakkal, az a készüléket deformációjához vezethet. Esetlegesen a készülék ajtaja nem csukódik megfelelően.

Az egyenetlen padlókat az állítható lábakkal egyenlítse ki.

⚠ Az állítható láb helytelen magasságállítására sérülést és károsodást okozhat.

Ha az állítható láb túlságosan ki van tekerve, az állítható láb alsó része kizúzhat. A borhűtő feldőlhet.

Ne tekerje ki túlságosan az állítható lábat.

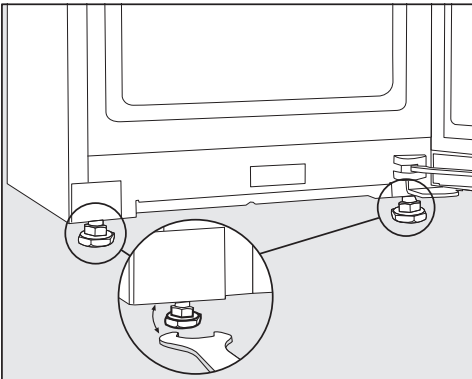

- Igazítsa be a borhűtőt az elülső állítható lábakkal a mellékelt villáskulcs segítségével.

Tanács: Használjon vízmértéket a borhűtő beállításához.

Telepítés

Készülék méretek

Felállítási méretek/felülnézet

Minden méret mm-ben van megadva.

A borhűtő megfelelő működése akkor biztosított, ha a megadott keresztmetszetű szellőzőréseket szabadon hagyják.

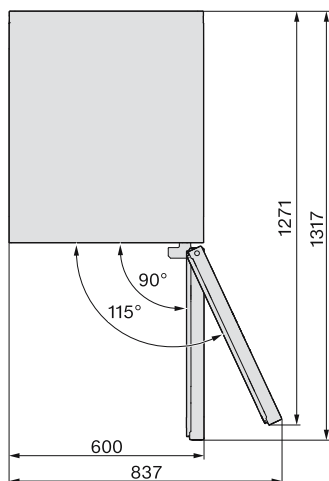
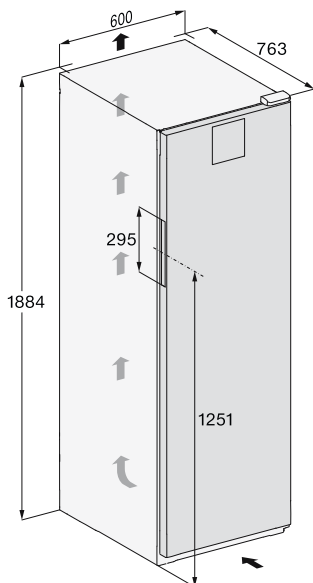

Csatlakozások

Minden méret mm-ben van megadva.

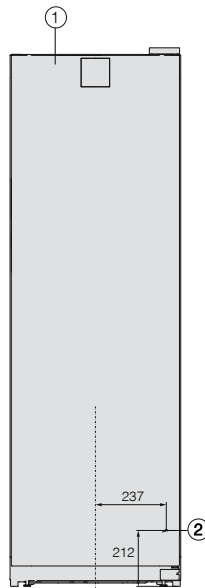

- ① Előlnézet
- ② Csatlakozókábel, hosszúság = 2 000 mm
Hosszabb csatlakozókábel a Miele ügyfélszolgálatánál szerezhető be.

Telepítés

Elektromos csatlakozás

A borhűtőt csak a mellékelt tápkábelrel szabad a védőérintkezős aljzathoz csatlakoztatni.

Úgy állítsa fel a borhűtőt, hogy a dugaszolóaljzat szabadon hozzáférhető legyen. Ha a dugaszolóaljzat nem szabadon hozzáférhető, akkor gondoskodjon arról, hogy a telepítési oldalon minden pólusnál legyen megszakító berendezés.

⚠ Tűzveszély túlmelegedés miatt.

A borhűtő elosztókkal vagy hosszabító kábelekkel való üzemeltetése a kábel túlterheltségéhez vezethet.

Biztonsági okokból ne használjon elosztókat és hosszabító kábeleket.

Az elektromos hálózatnak VDE 0100 szerinti kialakításúnak kell lennie.

Biztonsági okokból  típusú hibaáramvédőkapcsoló (RCD) használatát ajánljuk a házi villamos hálózatban a borhűtő elektromos csatlakoztatásához.

Sérült hálózati csatlakozókábelt csak ugyanolyan típusú speciális csatlakozókábelrel szabad helyettesíteni (a Miele ügyfélszolgálatán kapható). A cserét biztonsági okokból csak a Miele ügyfélszolgálatára vagy egy megfelelően képzett szakember végezheti el.

A névleges teljesítményfelvételtől és a megfelelő biztosítékról ez a használati útmutató vagy a típustábla ad felvilágosítást. Vesse össze ezeket az adatokat a helyszíni elektromos csatlakozás adataival. Kétség esetén kérdezzen meg egy elektrotechnikai szakembert.

Az időszakos vagy folyamatos üzemelés lehetséges egy független, vagy hálózattal nem szinkronizált energiaellátó rendszeren (például sziget-hálózatok, backup rendszerek). Az üzemeltetés feltétele, hogy az energiaellátó rendszer megfelel-

jen az EN 50160 vagy hasonló szabvány előírásainak.

A házi elektromos hálózattal és ezzel a Miele termékkel kapcsolatban előírányzott óvintézkedéseket a működtetés és a működési módot tekintve szigetüzemben vagy hálózattal nem szinkronizált üzemelés esetén is biztosítani kell, illetve azonos intézkedésekkel kell helyettesíteni a telepítésnél. Mint például a VDE-AR-E 2510-2 aktuális kiadványában leírtak szerint.

Csatlakoztatási méretek

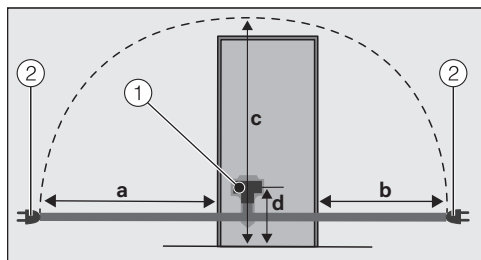

A hűtőszekrény/borhűtő hátoldala

① készülékcsatlakozó

② hálózati csatlakozó

a	b	c	d
1 800 mm	1 400 mm	2 100 mm	200 mm

A borhűtő csatlakoztatása

■ Dugja be a készülékcsatlakozót.

Ügyeljen arra, hogy a csatlakozó megfelelően a helyére illeszkedjen.

■ Dugja be a borhűtő hálózati csatlakozóját a dugaszolóaljzatba.

A borhűtő most már csatlakoztatva van az elektromos hálózathoz.

A Miele ezúton kijelenti, hogy ez a bor-temperáló hűtő a 2014/53/EU irányelvnek megfelel.

Az EU-megfelelőségi nyilatkozat teljes szövege a következő weboldalak egyikén érhető el:

- Termékek, letöltések: www.miele.hu
- Ügyfélszolgálat, információs anyagok, használati utasítások elérhetősége a termék nevének vagy gyári számának megadásával:
<https://miele.hu/manual>

Frekvenciasáv	2,4000 GHz – 2,4835 GHz
---------------	----------------------------

Maximális adótel-
jesítmény < 100 mW

Szerzői jogok és licencek

A kommunikációs modul kezeléséhez és vezérléséhez a Miele saját vagy külső szoftvert használ, amelyek nem tartoznak úgynevezett nyílt forráskódú licencfeltételek hatálya alá. Ezek a szoftverek/szoftverkomponensek szerzői jogi védelem alatt állnak. Tiszteletben kell tartani a Miele és harmadik felek szerzői jogait.

Továbbá a készülékbe beépített kommunikációs modul olyan szoftverkomponenseket tartalmaz, amelyek nyílt forráskódú licencfeltételek mellett kerülnek továbbadásra. Ezeket a nyílt forráskódú komponenseket a hozzájuk tartozó szerzői jogi nyilatkozatokkal együtt, a mindenkori érvényes licencfeltételek másolatát, valamint adott esetben további információkat helyben, webböngésző és az IP-cím segítségével kérdezheti le ([http\[s\]://<IP-cím>/Licenses](http[s]://<IP-cím>/Licenses)). A nyílt forráskódú licencfeltételek ott feltüntetett felelősségi és jótállási szabályai csak a mindenkori jogtulajdonosokkal összefüggésben érvényesek.

Miele Kft.

H – 1027 Budapest

Bem József u. 1/B.

Tel: (06-1) 880-6400

E-mail: info@miele.hu

Internet: www.miele.hu

Gyártó:**Miele & Cie. KG**

Carl-Miele-Straße 29

33332 Gütersloh

Németország

KWT 4584 ...

hu-HU

M.-Nr. 12 547 480 / 04 / 002