

Betjeningspanel og sensortaster

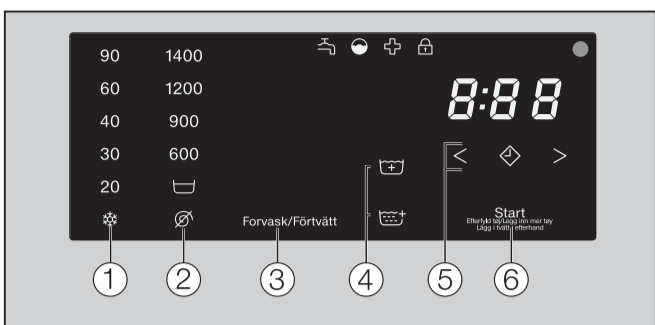

Sensortasterne 1-6 reagerer på berøring med fingerspidserne. Valg er muligt, så længe der er lys i den pågældende sensortast.

Sensortast = Forvalg:
vælg ønsket tid med tasterne < eller >.

Programvalg

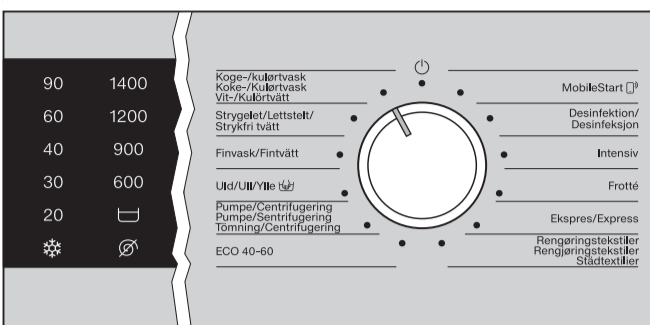

- Stil programvælgeren på et program. Der er lys i sensortasterne for de temperaturer og centrifugeringshastigheder, der kan vælges.
- Klart lysende sensortast betyder: Aktuelt valgt
- Dæmpet lysende sensortast betyder: Valg muligt

Kontrollamper

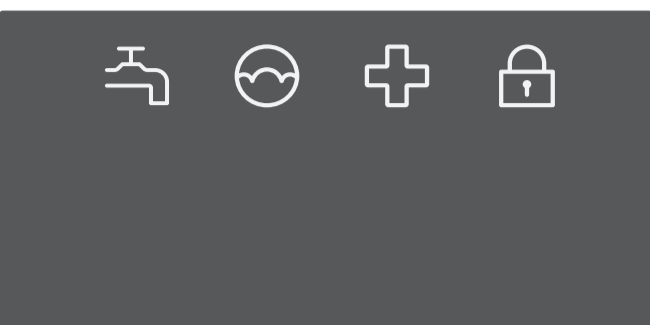

- Der er fejl i vandtilføbet eller vandafløbet
- Der er doseret for meget vaske-middel.
- Påmindelse om Hygiejne-info
- Døren er låst.

1 Tekstiler fyldes i



- Åbn døren.
- Fyld tekstiler i, der er sorteret efter farver og plejesymboler.
- Luk døren med et let tryk. Sørg for, at der ikke kommer nogen tekstiler i klemme.

2 Dosering af vaskemiddel

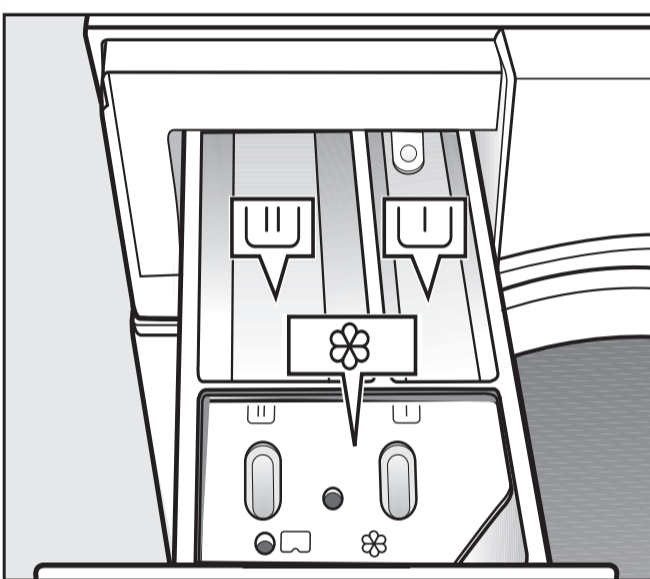

- Vaskemiddel til forvask
- Vaskemiddel til klarvask
- Skyllmiddel eller flydende stivelse.

3 Program vælges og startes

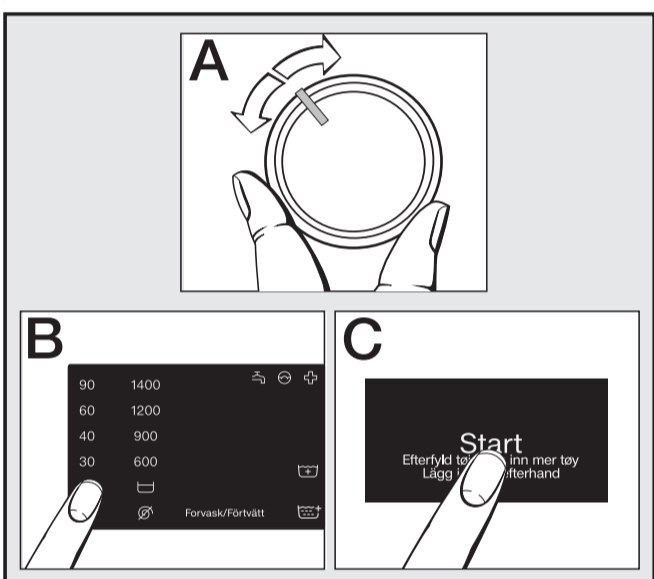

- Vælg program (A).
- Vælg temperatur, centrifugerings-hastighed og tilvalg (B).
- Tryk på sensortast Start/Efterfyld tekstiler (C).

4 Tekstilerne tages ud

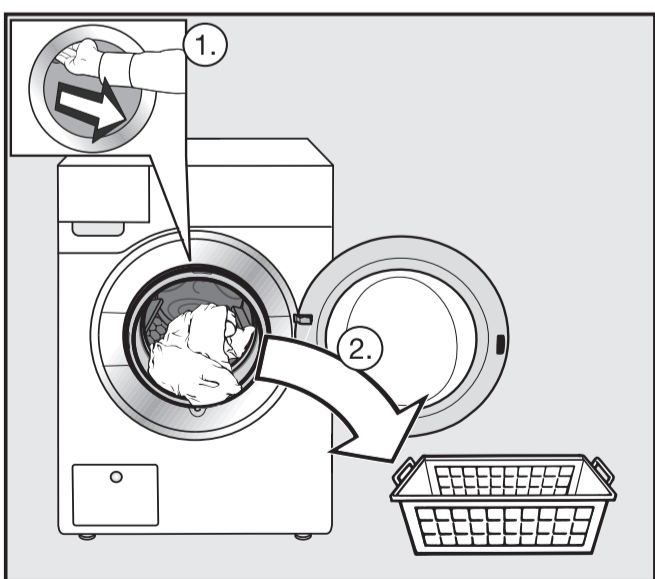

- Tidsdisplayet viser 0:00. I betjeningsfeltet lyser symbolet .
- Åbn døren med sensortast *Start/Efterfyld tekstiler*.
 - Åbn døren, og tag tekstilerne ud.

Døren åbnes ved strømafbrydelse

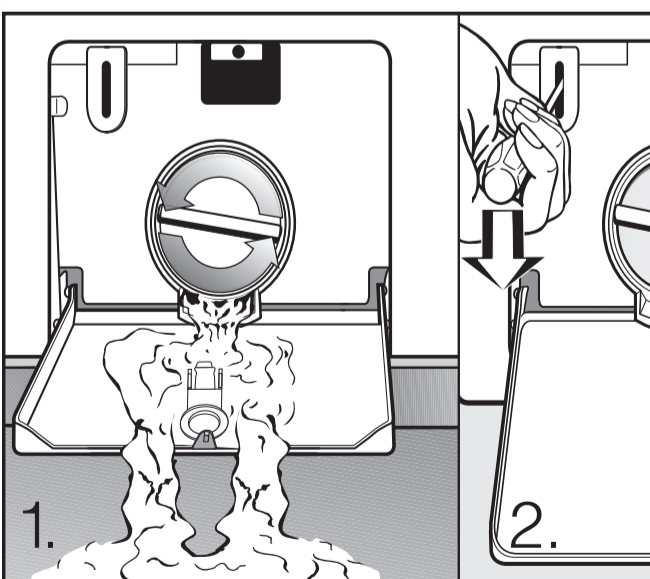

- Åbn klappen til afløbssystemet.
- Lad vandet løbe ud. Vær forsigtig, hvis vaskevandet er varmt.
- Åbn døren med en skruetrækker.

Afløbsfilter rengøres

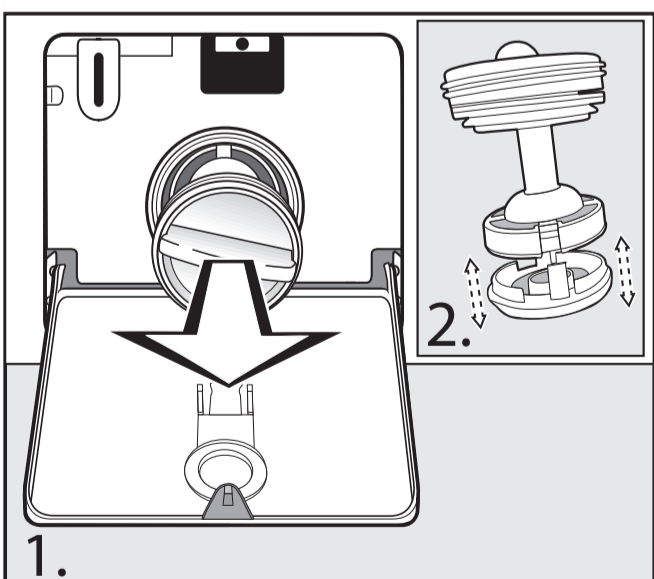

- Lad vandet løbe ud.
- Skru afløbsfilteret helt ud.
- Rengør afløbsfilteret grundigt.
- Sæt afløbsfilteret i igen, og spænd det til.

Program	Fyldning
Koge-/kulørtvask koldt op til 90 °C	
maks. 8,0 kg	
Tekstiltype	Tekstiler af bomuld, lærred eller blandingsstof
Tip	<ul style="list-style-type: none"> – Vælg temperatur efter angivelserne på vaskemærket, vaskemidlet, tilsmudsningsgraden og hygiejnekravene. – Vask mørke tekstiler med color-vaskemiddel eller flydende vaskemiddel.
Strygelet koldt til 60 °C	
maks. 4,0 kg	
Tekstiltype	Tekstiler med syntetiske fibre, blandingsstof eller strygelet bomuld
Tip	– Reducer slutcentrifugeringshastigheden for tekstiler, der krøller let.
Finvask koldt til 40 °C	
maks. 3,0 kg	
Tekstiltype	Sarte tekstiler af syntetiske fibre, blandingsstof, viskose
Tip	– Fravælg slutcentrifugeringshastighed for tekstiler, der krøller let.
Uld koldt til 30 °C	
maks. 3,0 kg	
Tekstiltype	Tekstiler af vaskbar uld og uldblandinger
Tip	– Anvend uldvaskemiddel.
ECO 40-60	
maks. 8,0 kg	
Tekstiltype	Normalt snavset bomuldstøj
Tip	<ul style="list-style-type: none"> – En fyldning med blandede bomuldstekstiler, der er beregnet til vask ved temperaturerne 40 °C og 60 °C, kan vaskes i én vaskeproces. – Programmet er det mest effektive med hensyn til energi- og vandforbrug til vask af bomuldstekstiler.
MobileStart 	
Tip	– Programvalg og betjening foretages med Miele App.
Desinfektion 60 °C	
maks. 5,5 kg	
Tekstiltype	Tekstiler af bomuld eller blandingsstof, sorteret efter farve, som er egnet til desinfektion.
Tip	<ul style="list-style-type: none"> – Kem.-termisk desinfektion ved en holdetid på 30 min. ved 60 °C. – Anvend egnede specialvaskemidler.
Intensiv 40 °C til 90 °C	
maks. 8,0 kg	
Tekstiltype	Kraftigt snavset arbejdstøj af bomuld, lærred eller blandingsstof
Tip	– Ved en høj vandstand opnås en særlig god vaske- og skylleeffekt.
Frotté 40 °C til 60 °C	
maks. 6,0 kg	
Tekstiltype	Håndklæder og badekåber af frotté
Tip	– Vask mørke tekstiler med color-vaskemiddel eller flydende vaskemiddel.
Ekspres koldt til 40 °C	
maks. 3,5 kg	
Tekstiltype	Tekstiler af bomuld, der kun har været på kortvarigt, eller med kun lidt snavs
Rengøringstekstiler 40 °C til 90 °C	
maks. 4,0 kg	
Tekstiltype	Mopper eller aftørningsklude af blandingsmateriale eller mikrofiber
Tip	<ul style="list-style-type: none"> – Programmet er beregnet til vask af mopper eller viskestykker. – Anvend egnede specialvaskemidler. – Inden klarvasken afvandes mopperne, og der foretages et forsøgl.

