



## Instrucciones de manejo Combi

















Es **imprescindible** que lea las instrucciones de manejo y montaje antes del emplazamiento, la instalación y la puesta en marcha. De esta forma se protegerá y evitará daños.

# Contenido

---

<b>Advertencias e indicaciones de seguridad</b> .....	<b>5</b>
<b>Su contribución a la protección del medioambiente</b> .....	<b>14</b>
<b>Instalación</b> .....	<b>15</b>
Lugar de emplazamiento .....	15
Clase climática .....	16
Requisitos de ventilación .....	16
Emplazamiento de varios aparatos de frío contiguos .....	17
Cambiar el sentido de apertura de la puerta .....	17
Montar los soportes distanciadores de pared del suministro .....	17
Emplazar el aparato .....	17
Nivelar el aparato .....	18
Integración del aparato de frío en un mueble de cocina.....	19
Dimensiones del aparato .....	21
Conexión eléctrica.....	25
<b>Ahorro de energía</b> .....	<b>26</b>
<b>Descripción del aparato</b> .....	<b>28</b>
Vista general del aparato .....	28
Panel de mandos con pantalla de inicio .....	30
Modo de ajustes  .....	30
Seleccionar la función deseada en el modo Ajustes  .....	32
Distribución de los elementos en el interior .....	33
Adaptar los estantes de la puerta/el soporte para botellas .....	33
Colocar baldas .....	33
Mover las baldas divisibles .....	33
Colocar las baldas divisibles .....	33
Espacio para una bandeja del horno .....	34
Ajustar el filtro de olores .....	34
Blackboard edition: escribir y dibujar en las puertas del aparato.....	35
Accesorios que forman parte del suministro .....	35
Enganchar la huevera .....	35
Desplazar o retirar el soporte para botellas .....	35
Accesorios especiales .....	36
<b>Conectar y desconectar el aparato</b> .....	<b>38</b>
Antes de la primera utilización .....	38
Conectar el aparato .....	38
Conexión del aparato .....	38
Desconexión del aparato.....	38
Desconectar el frigorífico por separado .....	38
En caso de ausencias prolongadas .....	39

<b>La temperatura adecuada</b> .....	<b>40</b>
Indicación de temperatura .....	40
Ajuste de la temperatura del frigorífico/congelador .....	40
Posibles valores de ajuste .....	40
<b>Utilizar SuperFrío, SuperFrost y DynaCool</b> .....	<b>41</b>
<b>Realizar otros ajustes</b> .....	<b>44</b>
Aclaraciones sobre los siguientes ajustes .....	44
Modo Party  .....	44
Modo Holiday  .....	44
Conectar la función Bloqueo  /  .....	44
Modo Sabbat  .....	45
Modificar el intervalo de tiempo que transcurre hasta la alarma de la puerta  .....	46
Miele@home.....	46
Modificar el volumen de las señales acústicas y de aviso  /  .....	48
Modificar la luminosidad del display  .....	48
Desconectar el modo Exposición  .....	48
Restablecer los ajustes al estado de suministro  .....	48
Información  .....	49
Indicación de sustitución del filtro de olores  .....	49
Modo de limpieza  .....	49
<b>Alarma de la temperatura y de la puerta</b> .....	<b>50</b>
<b>Cómo almacenar los alimentos en el frigorífico</b> .....	<b>52</b>
Distintas zonas de refrigeración .....	52
Almacenamiento correcto de los alimentos .....	53
<b>Almacenar alimentos en el cajón DailyFresh</b> .....	<b>54</b>
Cajón DailyFresh.....	54
<b>Congelar y conservar</b> .....	<b>56</b>
¿Qué ocurre al congelar alimentos frescos? .....	56
Capacidad máxima de congelación .....	56
Almacenar alimentos precocinados ultracongelados .....	56
Congelar alimentos frescos en casa .....	56
Enfriamiento rápido de bebidas .....	58
Utilizar los accesorios .....	58
Preparar cubitos de hielo .....	58
<b>Descongelar</b> .....	<b>59</b>
<b>Limpieza y mantenimiento</b> .....	<b>60</b>
Consejos respecto a los productos de limpieza .....	60
Preparar el aparato de frío para la limpieza .....	60

# Contenido

---

Limpiar el interior .....	61
Accesorios para limpieza manual o en el lavavajillas .....	61
Retirar y desmontar los accesorios para su limpieza .....	62
Colocar las bandejas de cristal y los cajones del congelador .....	63
Limpieza del frontal y de las paredes laterales del aparato .....	64
Limpieza de la junta de la puerta .....	65
Limpieza de las rejillas de ventilación y de evacuación de aire .....	65
Después de la limpieza .....	65
<b>Solucionar anomalías .....</b>	<b>66</b>
<b>Servicio Posventa .....</b>	<b>74</b>
Contacto en caso de anomalías .....	74
Base de datos EPREL .....	74
Garantía .....	75
<b>Información .....</b>	<b>76</b>
Declaración de conformidad .....	76
Derechos de propiedad intelectual y licencias .....	76

## Advertencias e indicaciones de seguridad

Este aparato cumple todas las normas de seguridad vigentes. El manejo indebido puede causar daños materiales y provocar lesiones personales y daños materiales.

Lea detenidamente el manual de instrucciones de manejo y montaje antes de poner el aparato en funcionamiento. Contienen indicaciones importantes para el montaje, la seguridad, el uso y el mantenimiento. De esta forma se protegerá y evitará daños en el aparato.

Según la norma internacional IEC 60335-1, Miele indica explícitamente que deben leerse y seguirse las indicaciones incluidas en el capítulo para la instalación del aparato así como las advertencias e indicaciones de seguridad.

Miele no se hace responsable de los daños causados debido al incumplimiento de estas indicaciones.

Conserve las presentes Instrucciones de manejo y de montaje y entrégueselas al nuevo propietario en caso de venta posterior del aparato.

### Aplicación adecuada

- ▶ El aparato está diseñado para su uso en hogares y entornos domésticos como, por ejemplo,
  - en tiendas, oficinas y entornos de trabajo similares
  - en propiedades agrícolas
  - por clientes en hoteles, hostales, pensiones y en otros entornos residenciales.

Este aparato no es apto para su uso en zonas exteriores.

- ▶ Utilice el frigorífico exclusivamente en el ámbito doméstico para refrigerar y almacenar alimentos, así como para almacenar alimentos congelados, para congelar alimentos frescos y para preparar hielo. Está prohibido cualquier otro tipo de utilización.

## Advertencias e indicaciones de seguridad

---

▶ El aparato no es apto para almacenar y enfriar medicamentos, plasma sanguíneo, preparados de laboratorio o sustancias o productos similares en los que se basa la directiva sobre dispositivos médicos. El uso no adecuado del aparato puede provocar daños en los productos almacenados o su deterioro. Además, el aparato no es apto para el funcionamiento en lugares con peligro de explosión. Miele no se hace responsable por los daños ocasionados por el uso indebido o por el manejo incorrecto del aparato.

▶ Aquellas personas (niños incluidos) que por motivo de una incapacidad física, sensorial o mental, inexperiencia o desconocimiento no estén en condiciones de manejar el aparato de una forma segura, no podrán hacer uso de la misma sin supervisión.

El uso del aparato por parte de dichas personas sin supervisión está permitido solamente si se les ha explicado el manejo del mismo de tal forma que puedan utilizarlo de forma segura y pueden reconocer los posibles peligros originados por un manejo incorrecto.

### Niños en casa

▶ Los niños menores de 8 años deben permanecer alejados del aparato, a no ser que estén vigilados en todo momento.

▶ El uso del aparato por parte de niños mayores de ocho años sin supervisión está permitido solamente si se les ha explicado el manejo del mismo de tal forma que puedan utilizarlo de forma segura. Los niños deben poder reconocer los posibles peligros originados por un manejo incorrecto.

▶ Los niños no deben limpiar o conectar el aparato sin supervisión.

▶ Preste continua atención a los niños que se encuentren cerca del aparato. No deje jamás que los niños jueguen con él.

▶ ¡Peligro de ahogamiento! Al jugar, los niños podrían quedar enrollados en el material de embalaje (p. ej. plásticos) o cubrirse la cabeza con él y ahogarse. Mantenga el material del embalaje fuera del alcance de los niños.

## Seguridad técnica

► Se ha comprobado la estanqueidad del circuito de refrigerante. El aparato cumple todas las normas de seguridad pertinentes así como las directivas aplicables de la UE.



Si el circuito de frío está dañado: el refrigerante y el aceite pueden filtrarse e inflamarse.

► Advertencia: peligro de incendio/materiales inflamables. Este símbolo se encuentra en el compresor e indica materiales inflamables. No retirar esta pegatina.

El refrigerante incluido es respetuoso con el medio ambiente, pero es inflamable (información en la placa de características).

El uso de este refrigerante respetuoso con el medio ambiente provoca, en parte, un aumento del ruido de funcionamiento. Además de los ruidos de funcionamiento del compresor, se pueden producir ruidos debidos al flujo en todo el circuito de frío. Aunque, lamentablemente, estos efectos no se pueden evitar, no influyen en el rendimiento del aparato.

Es necesario asegurarse de que ninguna parte del circuito de frío resulte dañada durante el transporte y la instalación del aparato. El refrigerante pulverizado que sale puede provocar lesiones oculares y también se podría incendiar.

En caso de daños:

- Evitar el contacto con fuego u otras fuentes de ignición.
- Desconectar el aparato de la red eléctrica.
- Intentar ventilar la estancia en la que se encuentre emplazado el aparato durante algunos minutos.
- Ponerse en contacto con el Servicio técnico.

► Cuando más refrigerante hay en un aparato, mayor debe ser la habitación en la que se emplaza. En caso de fuga eventual, en las habitaciones de menor tamaño se puede formar una mezcla inflamable de aire y gas. Por 8 g de refrigerante, la sala debe tener un tamaño mínimo de 1 m<sup>3</sup>. La cantidad de refrigerante se indica en la placa de características en el interior del aparato.

## Advertencias e indicaciones de seguridad

---

► Compruebe sin falta la coincidencia de los datos de conexión (fusibles, frecuencia y tensión) indicados en la placa de características del aparato con los de la instalación eléctrica de la vivienda para evitar que se produzcan daños en el mismo. Compárelos antes de conectarlo.

En caso de duda, consulte a un técnico electricista.

► La seguridad eléctrica del aparato quedará garantizada solamente si está conectado a un sistema de toma de tierra instalado de forma reglamentaria. Este requisito básico de seguridad debe cumplirse. En caso de duda, haga que un técnico electricista revise la instalación de la casa.

► Es posible el funcionamiento temporal o permanente en un sistema de suministro de energía autosuficiente o no sincronizado con la red (como redes autónomas, sistemas de respaldo). Un requisito previo para el funcionamiento es que el sistema de suministro de energía cumpla con las especificaciones de la norma EN 50160 u otra similar.

Las medidas de protección previstas en la instalación doméstica y en este producto de Miele deberán quedar también garantizadas tanto en funcionamiento en isla como no sincronizado con la red, o bien ser sustituidas por medidas equivalentes en la instalación. Como se describe, por ejemplo, en la publicación actual de VDE-AR-E 2510–2.

► Si el cable de conexión a red adjunto estuviese dañado debería ser sustituido por una pieza original con el fin de evitar peligros para el usuario. Miele garantiza que se cumplan los requisitos de seguridad solo con las piezas de sustitución originales. Por motivos de seguridad, la sustitución solo la puede llevar a cabo el personal autorizado o por el Servicio técnico de Miele.

► Los dispositivos de varios enchufes o los cables de prolongación no garantizan la seguridad necesaria (peligro de incendio). No conecte el aparato a la red eléctrica con este tipo de dispositivos.

► Si la humedad llega a los componentes conductores de corriente o al cable de conexión se puede provocar un cortocircuito. No utilice el aparato en zonas de humedad o en las que haya salpicaduras de agua (p. ej., garajes, lavaderos, etc.).

► Este aparato no se puede utilizar en lugares inestables (p.ej. embarcaciones).

► Los daños en el aparato pueden poner en peligro su seguridad. Controle visualmente que no hay daños. Nunca ponga un aparato dañado en funcionamiento.



## Advertencias e indicaciones de seguridad

---

- ▶ Este aparato no es apto para uso como modelo de integración.
- ▶ En caso de trabajos de instalación, mantenimiento y reparación, el aparato deberá desconectarse de la red. El aparato está desconectado de la red eléctrica únicamente si se cumplen las siguientes condiciones:
  - se han desactivado los automáticos de la instalación eléctrica, o
  - se han desenroscado totalmente los fusibles roscados de la instalación eléctrica, o
  - se ha desenchufado el cable de conexión del aparato. En aparatos dotados de un cable de conexión con clavija, no tire del cable, utilice siempre la clavija para desenchufar el aparato de la red eléctrica.
- ▶ Los trabajos de instalación, mantenimiento o reparación inadecuados pueden originar graves peligros para el usuario. Los trabajos de instalación, mantenimiento o reparación se realizarán exclusivamente por personal técnico autorizado de Miele.
- ▶ Se pierden los derechos de la garantía si el aparato no es reparado por el Servicio Post-Venta autorizado de Miele.
- ▶ Los componentes defectuosos solo podrán ser sustituidos por piezas originales de Miele. Miele solo podrá garantizar el total cumplimiento de los requisitos de seguridad si se utilizan piezas originales.
- ▶ Este aparato está equipado, debido a requisitos especiales (p. ej., relacionados con temperatura, humedad, resistencia química, resistencia a la abrasión y vibración), con una lámpara especial. Esta lámpara solo se puede utilizar para el uso previsto. No es apropiada para iluminación ambiental. La sustitución solo puede ser llevada a cabo por personal autorizado por Miele o por el Servicio Post-venta. Las lámparas de este aparato son al menos de la clase de eficiencia energética F.

### Instalación correcta

- ▶ Lleve a cabo el cambio de sentido de apertura de la puerta (en caso de ser posible) siguiendo las indicaciones del manual de montaje.
- ▶ Utilizar siempre guantes de protección para transportar y colocar el aparato de frío.
- ▶ Emplace el aparato con la ayuda de otra persona.

# Advertencias e indicaciones de seguridad

---

## Uso apropiado

- ▶ El aparato está diseñado para una clase climática determinada (rango de temperatura ambiente) y requiere el cumplimiento de los correspondientes márgenes de temperatura. La clase climática está indicada en la placa de características situada en el interior del aparato. Una temperatura ambiente más baja provoca un mayor tiempo de parada del compresor, por lo que el aparato no puede mantener la temperatura requerida.
- ▶ Cerciórese de que las rejillas de ventilación no queden tapadas u obstruidas por objetos. De lo contrario, no quedaría garantizada la correcta conducción del aire, lo que incrementaría el consumo de energía eléctrica y podría causar daños en los componentes de aparato.
- ▶ Si almacena alimentos que contengan grasa o aceite en la puerta, observe que la grasa o el aceite que pueda derramarse no entre en contacto con los componentes de material sintético del aparato. Se podrían producir fisuras de tensión en el material sintético y podría romperse o rasgarse.
- ▶ Riesgo de incendio y de explosión. No almacene materiales explosivos ni productos con gases combustibles en el aparato (p. ej., botes de spray). Los gases inflamables pueden llegar a arder debido a los componentes eléctricos.
- ▶ ¡Riesgo de explosión! No utilice aparatos eléctricos en el aparato (p. ej., para fabricar helado). Pueden producirse chispas eléctricas.
- ▶ Peligro de sufrir daños y lesiones. No almacene en el congelador latas ni botellas que contengan bebidas carbonatadas o líquidos que pudieran congelarse. Las latas y botellas podrían explotar.
- ▶ Peligro de sufrir daños y lesiones. En el caso de introducir botellas en el congelador para que se enfríen rápidamente, extráigalas como mucho tras una hora. Las botellas podrían explotar.
- ▶ ¡Peligro de sufrir lesiones! No toque alimentos congelados ni piezas de metal cuando tenga las manos mojadas. Las manos podrían quedar adheridas.
- ▶ ¡Peligro de sufrir lesiones! No introduzca nunca cubitos de hielo ni polos directamente en la boca después de extraerlos del congelador. La temperatura extremadamente baja del hielo podría hacer que los labios o la lengua se adhirieran.

## Advertencias e indicaciones de seguridad

---

- ▶ No congele de nuevo alimentos total o parcialmente descongelados. Consuma estos alimentos lo antes posible puesto que su valor nutritivo disminuye y éstos se deterioran. Los alimentos descongelados ya cocinados se pueden congelar de nuevo.
- ▶ El consumo de alimentos después de su fecha de caducidad puede entrañar el riesgo de una intoxicación alimentaria. El período máximo de conservación depende de una serie de factores, como el grado de frescura, la calidad del alimento y la temperatura de conservación. ¡Observe las fechas de caducidad y las indicaciones de conservación indicadas por el fabricante!

### En aparatos de acero inoxidable:

- ▶ Las superficies de acero inoxidable con revestimiento podrían resultar dañadas por cualquier tipo de adhesivo o podrían perder su efecto protector contra la suciedad. No pegue notas adhesivas, pegamento de barra transparente, cinta adhesiva u otros sobre este tipo de superficies.
- ▶ Las superficies son sensibles a los arañazos. Los propios imanes pueden dañarlas.

### Accesorios y repuestos

- ▶ Utilice exclusivamente accesorios originales de Miele. Si se utilizan o instalan otros componentes no autorizados se pierde todo derecho de garantía.
- ▶ Miele ofrece una garantía de suministro de hasta 15 años, pero no menos de 10 años, para las piezas de repuesto después del final de la producción en serie de su aparato de frío.

### Limpieza y mantenimiento

- ▶ Los arañazos pueden estropear el frontal de cristal de la puerta. En ningún caso utilice productos de limpieza abrasivos, estropajos o cepillos ni espátulas metálicas afiladas para la limpieza del frontal de cristal.
- ▶ No aplique aceites o grasas en la junta de la puerta, ya que con el tiempo ésta se volvería porosa.
- ▶ El vapor de un limpiador a vapor podría penetrar en las piezas conductoras de tensión y provocar un cortocircuito. No utilice nunca un limpiador a vapor para limpiar el aparato.

## Advertencias e indicaciones de seguridad

---

- ▶ Importante No utilice ningún medio mecánico o de otro tipo para acelerar el proceso de descongelación que no haya sido recomendado por el fabricante.
- ▶ Los objetos puntiagudos o con bordes afilados dañan el generador de frío y pueden causar un mal funcionamiento del aparato. No utilice en ningún caso objetos puntiagudos o con bordes afilados para
  - eliminar capas de escarcha o heladas,
  - despegar cubiteras o alimentos congelados.
- ▶ No coloque nunca calefactores eléctricos o velas en el interior del aparato para descongelar alimentos, ya que el material sintético resultará dañado.
- ▶ No utilice sprays de descongelación o anticongelantes, dado que pueden formar gases explosivos que contengan soluciones propul-santes o disolventes que dañen el material sintético y que sean noci-vos para la salud.

### Transporte

- ▶ Transporte siempre el aparato en posición vertical y en el embalaje de transporte para evitar que se produzcan daños.
- ▶ Peligro de sufrir daños y lesiones. Transporte el aparato con la ayuda de una segunda persona, ya que es muy pesado.

### Reciclaje de aparatos inservibles

- ▶ Los niños que juegan con el aparato podrían quedar atrapados y asfixiarse.
  - Desmante la(s) puerta(s) del aparato.
  - Extraiga los cajones.
  - No deje las baldas dentro del aparato para evitar que los niños puedan trepar por su interior.
  - En caso necesario, elimine el cierre de la puerta del aparato anti-guo. Así evitará que los niños se queden encerrados jugando po-niendo en peligro su vida.
- ▶ Peligro de descarga eléctrica.
  - Cortar la clavija del cable de conexión.
  - Cortar el cable de conexión a la red eléctrica del aparato inservible.

## Advertencias e indicaciones de seguridad

Desechar la clavija de conexión a la red y el cable del aparato inservible por separado.

▶ Durante y después de la eliminación, asegúrese de no colocar el aparato cerca de gasolina u otros gases y líquidos inflamables.

▶ Peligro de incendio por escape de aceite o refrigerante.

El refrigerante y el aceite contenidos son inflamables. En caso de un escape de aceite o refrigerante podrían inflamarse si la concentración es lo suficientemente alta y entrara en contacto con una fuente de calor externa.

Durante la eliminación, asegúrese de que el circuito de refrigeración no esté dañado para evitar fugas incontroladas de refrigerante (información en la placa de características) y aceite.

▶ ¡Se podrían producir salpicaduras de refrigerante que pueden provocar graves lesiones oculares! Cerciórese de no dañar ningún componente del circuito refrigerador, p. ej.

- pinchando los conductos del refrigerante del evaporador,
- doblando las conducciones,
- raspando recubrimientos protectores.

### Símbolo en el compresor (disponible según modelo)

Información relevante exclusivamente para el reciclaje. No existe ningún riesgo en funcionamiento normal.



▶ El aceite del compresor puede ser mortal en caso de ingestión y penetración en las vías respiratorias.

# Su contribución a la protección del medioambiente

---

## Eliminación del embalaje

El embalaje se utiliza para la manipulación y protege el aparato de los daños de transporte. Los materiales de embalaje se seleccionan en función de aspectos compatibles con el medio ambiente y de su eliminación y, por lo general, son reciclables.

La devolución de los embalajes al ciclo de los materiales ahorra materias primas. Utilice las opciones de recogida y devolución de materiales reciclables específicos. Su distribuidor Miele se encargará de retirar el embalaje de transporte.

## Reciclaje de aparatos inservibles

Los aparatos eléctricos y electrónicos contienen multitud de materiales valiosos. También contienen sustancias, mezclas y componentes concretos que eran necesarios para su funcionamiento y seguridad. En la basura doméstica, así como si se manipulan de forma incorrecta, pueden ser perjudiciales para la salud y causar daños en el medio ambiente. En ningún caso tire su aparato inservible en la basura doméstica.



Asegúrese de que el aparato de frío no sufra daños hasta que pueda ser eliminado correctamente de una manera respetuosa con el medio ambiente.

De este modo se garantiza que el refrigerante en el circuito de frío y el aceite del compresor no lleguen a contaminar el medio ambiente.

En su lugar, utilice para ello los puntos de recogida y almacenamiento oficialmente establecidos para la entrega y re-

ciclaje de aparatos eléctricos y electrónicos disponibles en el municipio, distribuidores o Miele. Usted es el único responsable legal de borrar cualquier dato personal disponible en el aparato a eliminar. La ley obliga a retirar sin destruir las pilas y baterías utilizadas que no estén totalmente inaccesibles en el aparato, así como las lámparas. Llévelos a un punto de recogida adecuado donde puedan ser entregados gratuitamente. Guarde el aparato inservible fuera del alcance de los niños hasta el momento de transportarlo al desguace.

## Lugar de emplazamiento

 Riesgo de sufrir daños debido a una elevada humedad en el aire. En caso de que la humedad del aire sea alta, esto puede producir la formación de condensados en las superficies exteriores del aparato. Este agua de condensación puede provocar corrosión en las paredes exteriores del mismo.

Emplace el aparato en una estancia seca o climatizada con suficientes posibilidades de ventilación.

Una vez emplazado el aparato, asegúrese de que la(s) puerta(s) del mismo cierra(n) correctamente y de que las rejillas de ventilación no quedan cubiertas.

 Riesgo de sufrir daños y peligro de incendio provocado por aparatos que desprenden calor.

Los aparatos que desprenden calor podrían incendiarse y el aparato podría comenzar a arder.

No coloque aparatos que desprendan calor, como hornos pequeños, zonas de cocción dobles o tostadores, encima del aparato.

 Riesgo de sufrir daños y peligro de incendio provocado por llamas abiertas.

Las llamas abiertas podrían incendiar el aparato.

Mantenga alejadas del aparato las llamas abiertas, p. ej. una vela.

El lugar adecuado debe estar seco y bien ventilado.

Al elegir el lugar de emplazamiento, hay que tener en cuenta que el consumo de energía del aparato aumenta cuando se coloca en las inmediaciones de una calefacción, un horno o cualquier otra fuente de calor.

Evitar la luz solar directa.

Cuanto más elevada sea la temperatura ambiente, más tiempo funciona el compresor y mayor será el consumo de energía.

Al llevar a cabo la instalación, es necesario tener en cuenta lo siguiente:

- La base del enchufe debe quedar fuera del área de la pared posterior del aparato y permanecer fácilmente accesible en caso de emergencia.
- La clavija y el cable de red no deben estar en contacto con la pared posterior del aparato, ya que estos podrían resultar dañados a causa de la vibración del aparato.
- Tampoco se deben conectar otros aparatos a los enchufes situados en la parte posterior del aparato.
- Al instalar el aparato de frío, es necesario asegurarse de que el cable de conexión a la red eléctrica no quede aprisionado ni resulte dañado.
- En la parte posterior del aparato no se deben colocar ni utilizar dispositivos de varios enchufes, regletas de distribución ni otros aparatos electrónicos (p. ej. transformadores halógenos).
- El suelo en el lugar de emplazamiento debe ser horizontal y nivelado y debe tener la misma altura que el suelo circundante.

# Instalación

## Clase climática

El aparato de frío está diseñado para una clase climática determinada (rango de temperatura ambiente) y requiere el cumplimiento de los correspondientes márgenes de temperatura. La clase climática está indicada en la placa de características situada en el interior del aparato de frío.

Clase climática	Temperatura ambiente
SN	de 10 °C a 32 °C
N	de 16 °C a 32 °C
ST	de 16 °C a 38 °C
T	de 16 °C a 43 °C
SN-ST	de 10 °C a 38 °C
SN-T	de 10 °C a 43 °C

En caso de que la temperatura ambiente sea muy baja, se prolongará el estado de reposo del compresor. Lo que puede aumentar la temperatura del aparato de frío y, por consiguiente, provocar algún daño.

## Requisitos de ventilación

 Riesgo de sufrir daños y peligro de incendio por una ventilación inadecuada.

En caso de que el aparato no esté lo suficientemente ventilado, el compresor salta más frecuentemente y funciona durante más tiempo. Esto conlleva un aumento del consumo energético y de la temperatura de funcionamiento del compresor, lo que puede ocasionar daños en el compresor.

Asegúrese de que haya suficiente entrada y salida de aire de ventilación en el aparato.

Es imprescindible que respete las rejillas de ventilación.

Cerciórese de que las secciones de ventilación no queden tapadas u obstruidas por objetos.

Además, es imprescindible que se limpien periódicamente de deposiciones de polvo.

El aire en la pared posterior del aparato se calienta. Por lo tanto, debe garantizarse una correcta conducción del aire (ver apartado "Medidas del aparato").



## Emplazamiento de varios aparatos de frío contiguos

⚠ Peligro de sufrir daños debido a la formación de condensados en las paredes exteriores.

En caso de humedad elevada, el agua condensada puede acumularse entre las paredes exteriores de los aparatos y provocar corrosión.

Por lo tanto, **en ningún caso** coloque otro aparato de frío **directamente** al lado de este.

Debe mantenerse una distancia de al menos 70 mm entre los aparatos.

## Cambiar el sentido de apertura de la puerta

⚠ Existe peligro de sufrir daños y lesiones debido al peso elevado de la puerta.

En caso de que una sola persona realice el cambio de sentido de apertura de la puerta, existe riesgo de sufrir daños y lesiones.

Modificar el sentido de apertura de la puerta exclusivamente con la ayuda de una 2.<sup>a</sup> persona.

El aparato se suministra con el sentido de apertura de la puerta hacia la derecha. Si fuera necesario modificar el sentido de apertura de la puerta hacia la izquierda, será necesario sustituir la bisagra (ver instrucciones de montaje adjuntas).

## Montar los soportes distanciadores de pared del suministro

Para alcanzar el consumo energético declarado, así como para evitar la formación de agua condensada en caso de temperatura ambiente elevada, hay que utilizar los distanciadores de pared. Con los distanciadores de pared montados, la profundidad del aparato aumenta en unos 15 mm.

Si no se utilizan, su ausencia no afectará al funcionamiento del aparato. No obstante, el consumo energético se incrementa ligeramente en caso de una distancia pequeña hasta la pared.

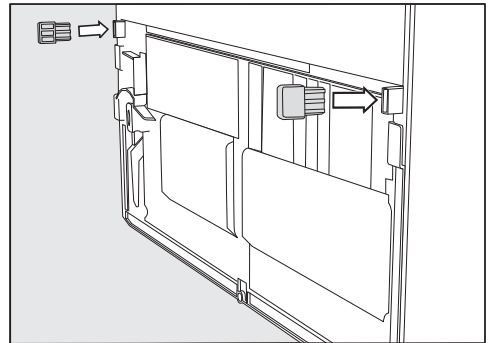

- Monte en la parte inferior izquierda e inferior derecha de la pared posterior los soportes distanciadores de pared.

## Emplazar el aparato

⚠ Peligro de sufrir daños y lesiones debido a que el aparato se vuelque.

En caso de que una sola persona emplace el aparato, existe un riesgo elevado de sufrir daños y lesiones.

Emplace el aparato únicamente con la ayuda de una segunda persona.

# Instalación

**⚠** Riesgo de daños por golpear la puerta del aparato.

La puerta del aparato puede golpear la pared de la habitación y dañarse.

Coloque los limitadores de apertura de puertas adjuntos antes de instalar el aparato.

Proteja las puertas del aparato de posibles golpes, p. ej., poniendo topes de fieltro en la pared.

**⚠** Riesgo de dañar el suelo.

El movimiento del aparato podría dañar el suelo.

En caso de un suelo delicado, mueva el aparato con precaución de no dañarlo.

Para facilitar el emplazamiento, la parte posterior del aparato está dotada de asas de transporte en la parte superior y ruedas en la parte inferior.

**Consejo:** Coloque el aparato sin carga.

- Coloque el aparato lo más próximo al lugar de emplazamiento posible.
- Conecte el aparato a la red eléctrica siguiendo las indicaciones que aparecen en el capítulo «Conexión eléctrica».
- Mueva el aparato con precaución hasta el lugar donde desee emplazarlo.
- Coloque el aparato con los distanciadores de pared (si están montados) o con la parte posterior del aparato directamente en la pared.

## Nivelar el aparato

**⚠** Riesgo de daños y lesiones debido a la caída de la puerta del aparato o al vuelco del aparato de frío.

Si la pata roscada adicional del bloque de soporte inferior no se apoya correctamente en el suelo, la puerta del aparato puede caerse o el aparato puede volcarse.

Gire la pata roscada con la llave de boca adjunta hasta que se apoye en el suelo.

A continuación, gire la pata hacia fuera otro cuarto de vuelta.

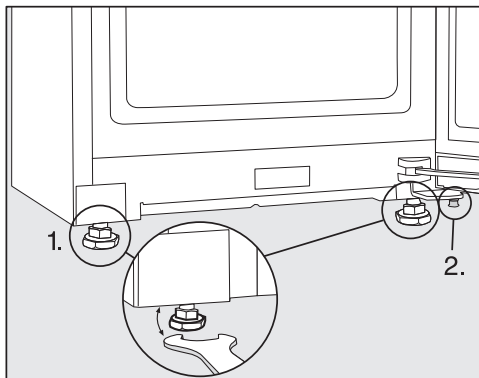

- Utilice un nivel de burbuja y la llave de boca adjunta para nivelar el aparato, y apoye la puerta.
1. Ajuste las patas delanteras ajustables.
  2. Gire la pata ajustable adicional hacia fuera de modo que quede apoyada en el suelo. A continuación, gire la pata hacia fuera otro cuarto de vuelta.

## Integración del aparato de frío en un mueble de cocina

Es posible montar el aparato de frío en un mueble de cocina.

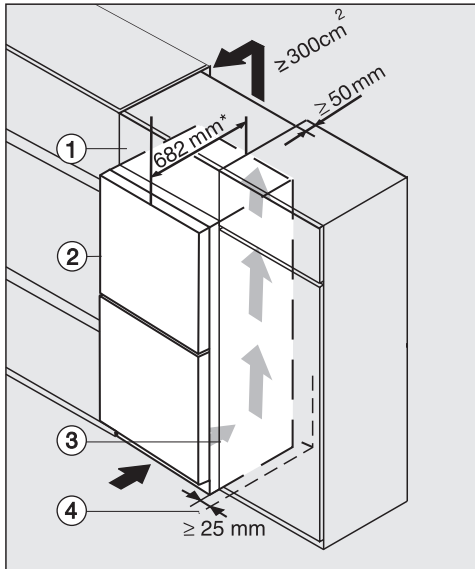

Aparato de frío con frontal de cristal  
K(S)/FN(S)/KFN 4xxx X **bb, brws, bs, grgr**

- ① Armario superior
- ② Aparato de frío, profundidad de la puerta = 82 mm
- ③ Armario de cocina
- ④ Pared

\* En caso de aparatos con distanciadores de pared incluidos el fondo del aparato aumenta en aprox. 15 mm.

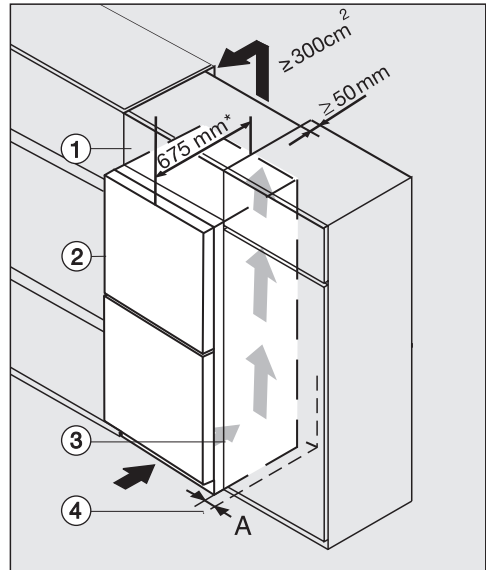

K(S)/FN(S)/KFN 4xxx X **edst/cs, ws, bst, el**

- ① Armario superior
- ② Aparato de frío, profundidad de puerta = 75 mm
- ③ Armario de cocina
- ④ Pared

**A** = 25 mm (con tirador empotrado)/60 mm (con tirador)

\* En caso de aparatos con distanciadores de pared incluidos el fondo del aparato aumenta en aprox. 15 mm.

# Instalación

 Riesgo de sufrir daños y peligro de incendio por una ventilación inadecuada.

En caso de que el aparato no esté lo suficientemente ventilado, el compresor salta más frecuentemente y funciona durante más tiempo. Esto conlleva un aumento del consumo energético y de la temperatura de funcionamiento del compresor, lo que puede ocasionar daños en el compresor.

Asegúrese de que haya suficiente entrada y salida de aire de ventilación en el aparato.

Es imprescindible que respete las rejillas de ventilación.

Cerciórese de que las secciones de ventilación no queden tapadas u obstruidas por objetos.

Además, es imprescindible que se limpien periódicamente de deposiciones de polvo.

Cuanto mayor sea la sección de ventilación superior, más eficientemente trabajará el compresor.

- Colocar el aparato de frío junto al armario.
  - El frontal del aparato debe sobresalir al menos la profundidad de la puerta del frontal del armario de la cocina. Esto permite abrir y cerrar correctamente la puerta del aparato.
  - Al colocar el aparato de frío junto a una pared ④ es necesario que por el lado de las bisagras haya una distancia (A) entre la pared ④ y el aparato de frío ②.
  - Para alinear el aparato a la altura del módulo de cocina, puede instalarse un armario superpuesto adecuado ① por encima del aparato.

Se debe prever un conducto de extracción de aire de 50 mm de profundidad en todo el ancho del armario superior.

La sección de ventilación por debajo del techo debe tener al menos 300 cm<sup>2</sup> para que el aire caliente pueda salir sin obstáculos.

## Dimensiones del aparato

### Medidas de la instalación/Vista superior

KFN 4795 ... bb

Todas las medidas se indican en mm.

El funcionamiento correcto del aparato está garantizado si se mantienen libres las secciones de ventilación.

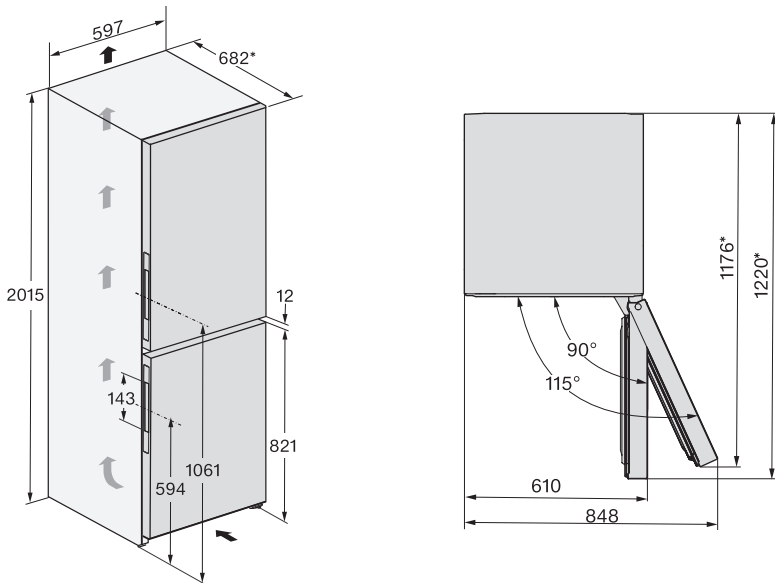

\* Medida sin distanciador de pared montado. En caso de utilizar los distanciadores de pared suministrados, la profundidad del aparato aumenta aprox. 15 mm.

# Instalación

## Conexiones

KFN 4795 ... bb

Todas las medidas se indican en mm.

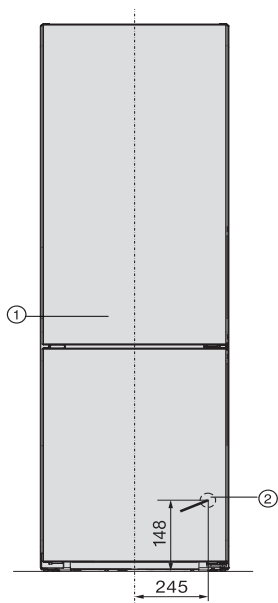

① Vista desde la parte delantera

② Cable de conexión, longitud = 2.000 mm

Es posible adquirir un cable más largo a través del Servicio Post-venta de Miele.

## Medidas de la instalación/Vista superior

KFN 4795 ... ws, KFN 4795 ... edt/cs, KFN 4795 ... bst

Todas las dimensiones se indican en mm.

El funcionamiento correcto del aparato está garantizado si se mantienen libres las secciones transversales de ventilación y salida de aire especificadas.

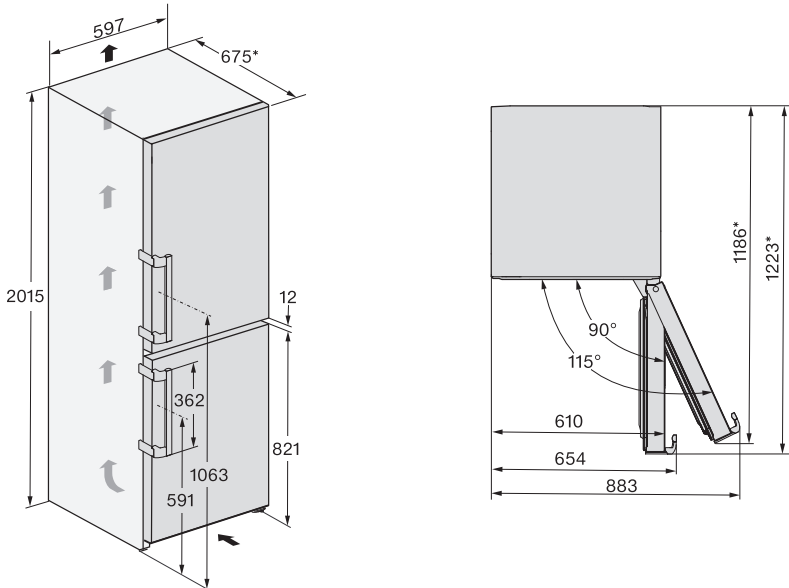

\* Medida sin soporte distanciador de pared montado. En caso de utilizar los soportes suministrados, la profundidad del aparato aumenta aprox. 15 mm.

# Instalación

## Conexiones

KFN 4795 ... ws, KFN 4795 ... edt/cs, KFN 4795 ... bst

Todas las dimensiones se indican en mm.

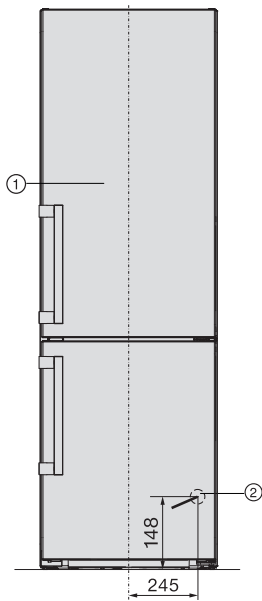

① Vista desde la parte delantera

② Cable de conexión, longitud = 2.000 mm

Es posible adquirir un cable más largo a través del Servicio Post-venta de Miele.



## Conexión eléctrica

El aparato solo puede conectarse a una toma de corriente con conexión a tierra mediante el cable de conexión a la red eléctrica adjunto.

Emplace el aparato de forma que se pueda acceder a la base de enchufe con facilidad. Si eso no fuera posible, asegúrese de que en la instalación haya un dispositivo de desconexión para todos los polos.

**⚠ Peligro de incendio por sobrecalentamiento.**

El funcionamiento del aparato con dispositivos de varios enchufes o con cables de prolongación puede tener como consecuencia una sobrecarga del cable.

Por motivos de seguridad, no utilice dispositivos de varios enchufes ni cables de prolongación.

La instalación eléctrica deberá realizarse de acuerdo con la norma VDE 0100.

Por motivos de seguridad recomendamos el uso de un dispositivo de corriente residual (RCD) tipo  en la instalación de la casa asignada para la conexión eléctrica del aparato.

Un cable de conexión dañado solo podrá sustituirse por otro cable de conexión especial del mismo tipo (disponible en el Servicio Post-venta de Miele). Por motivos de seguridad, la sustitución solo puede ser llevada a cabo por personal autorizado o por el Servicio Post-venta de Miele.

En este manual de instrucciones y en la placa de características se facilita toda la información sobre la potencia nominal y los fusibles correspondientes. Compa-

re esa información con la de la conexión de la instalación. En caso de duda, consulte a un electricista.

Es posible el funcionamiento temporal o permanente en un sistema de suministro de energía autosuficiente o no sincronizado con la red (como redes autónomas, sistemas de respaldo). Un requisito previo para el funcionamiento es que el sistema de suministro de energía cumpla con las especificaciones de la norma EN 50160 u otra similar.

Las medidas de protección previstas en la instalación doméstica y en este producto de Miele deberán quedar también garantizadas en su función y funcionamiento tanto en funcionamiento aislado como en funcionamiento no sincronizado con la red, o bien ser sustituidas por medidas equivalentes en la instalación. Como se describe, por ejemplo, en la publicación actual de VDE-AR-E 2510-2.

## Conectar el aparato

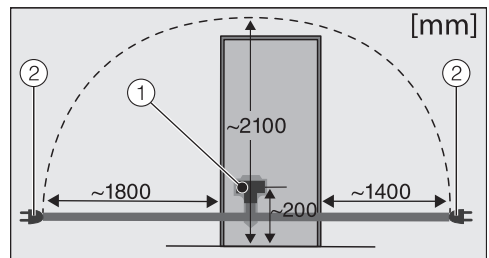

Pared posterior del aparato

① Clavija del aparato

② Clavija de conexión a la red

■ Enchufe la clavija.

Tenga en cuenta que la clavija del aparato esté bien encajada.

■ Enchufe la clavija de conexión a la red en la base del enchufe.

El aparato está conectado a la red eléctrica.

# Ahorro de energía

---

## Cómo ahorrar energía:

**Lugar de emplazamiento** En caso de temperaturas ambiente más altas, el aparato tiene que enfriarse más a menudo y consume más energía en el proceso. Por lo tanto:

- Colocar el aparato en una estancia bien ventilada.
- Colocarlo lejos de una fuente de calor (elemento calefactor, cocina).
- Protegerlo de la radiación solar directa.
- Garantice una temperatura ambiente ideal de alrededor de 20 °C.
- Elimine regularmente el polvo acumulado en las secciones de entrada y salida de aire.

**Ajuste de temperatura** Cuanto más baja sea la temperatura ajustada, mayor será el consumo energético. Se recomiendan los siguientes ajustes:

- Zona de refrigeración entre 4 y 5 °C.
- Congelador -18 °C.

**Manejo** El consumo de energía aumenta debido al calor introducido y al impedimento de la circulación del aire. Por lo tanto:

- Abra la/s puerta/s del aparato durante el menor tiempo posible. Ordenar bien los alimentos ayuda a escogerlos fácilmente.
- Después de la apertura, cierre la/s puerta/s correctamente.
- Deje que los alimentos y las bebidas calientes se enfríen antes de introducirlos en el aparato.
- Coloque los alimentos bien envueltos o cubiertos.
- No llene excesivamente los compartimentos para que pueda circular el aire.
- Para descongelar, coloque los alimentos congelados en el frigorífico.
- Mantenga la distribución de los cajones y de las baldas como en el estado de suministro.

- Utilizar los soportes distanciadores de pared. Los soportes distanciadores de pared situados en la parte posterior del aparato de frío garantizan el consumo energético declarado.

# Descripción del aparato

## Vista general del aparato

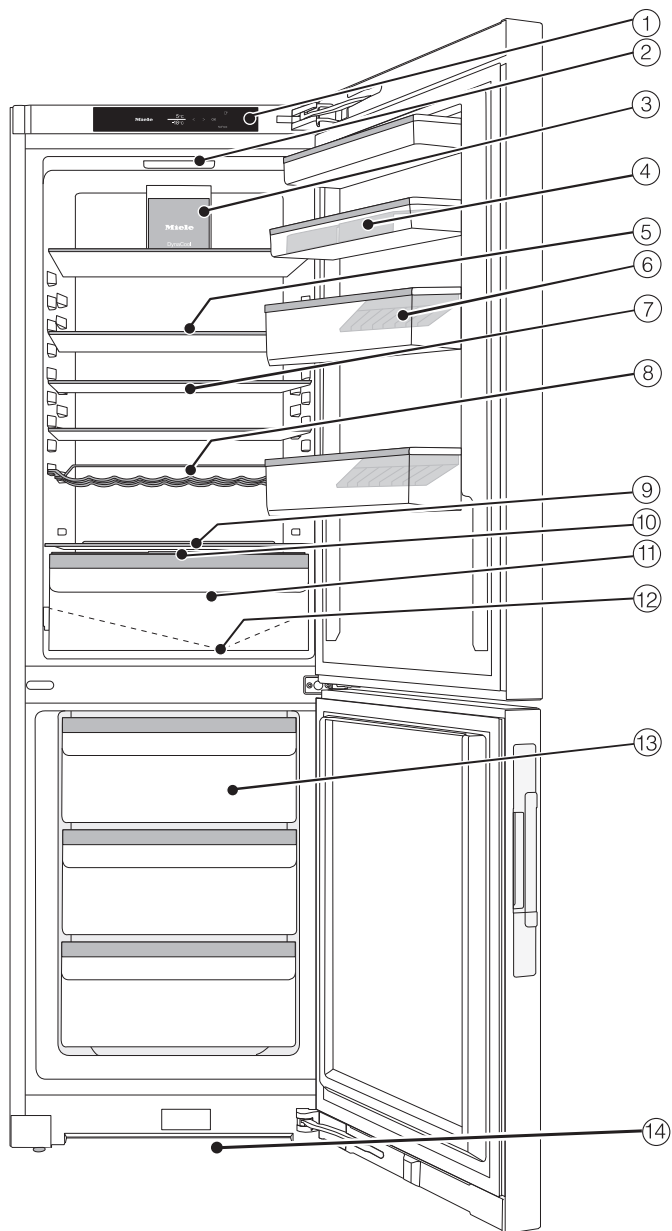

## Descripción del aparato

---

- ① Display
- ② Iluminación interior
- ③ Ventilador
- ④ Estante con huevera en la puerta del aparato
- ⑤ Balda
- ⑥ Botellero con soporte para botellas
- ⑦ Balda divisible (FlexiBoard)
- ⑧ Botellero adaptable
- ⑨ Espacio para una bandeja de repostería (interior XL)
- ⑩ Tapa del compartimento para ajustar la humedad en el cajón DailyFresh
- ⑪ Cajón DailyFresh para fruta y verdura (con ajuste de la humedad)
- ⑫ Canaleta y orificio de evacuación para agua descongelada
- ⑬ Cajones congeladores
- ⑭ Sección de ventilación

# Descripción del aparato

## Panel de mandos con pantalla de inicio

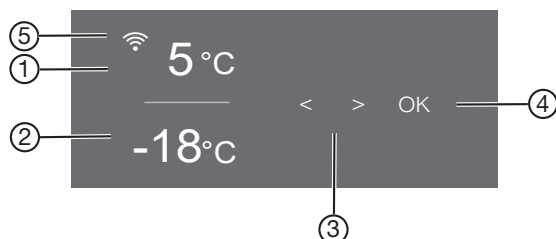













- ① Indicación de temperatura para frigorífico
- ② Indicación de temperatura para congelador
- ③ Teclas sensoras para seleccionar un ajuste
- ④ Tecla sensora *OK* para confirmar una selección y entrar en el modo Ajustes ⚙️
- ⑤ Indicación del estado de la conexión de Miele@home (solo visible si se ha configurado Miele@home)

### Modo de ajustes ⚙️

En el modo de ajustes podrá seleccionar las siguientes funciones y modificar algunos de sus ajustes:

Símbolo	Función	Ajuste de fábrica
🔒	Conectar o desconectar la función modo Party (ver capítulo «Realizar otros ajustes»)	Desconectado
☀️	Conectar o desconectar la función modo Holiday (ver capítulo «Realizar otros ajustes»)	Desconectado
🔒/🔓	Conectar o desconectar la función de bloqueo (ver el capítulo «Realizar otros ajustes»)	🔒 (desconectado)
🔌	Desconectar aparato (ver capítulo "Conectar y desconectar el aparato")	
🕒	Conectar o desconectar la función modo Sabbat (ver capítulo «Realizar otros ajustes»)	Desconectado

## Descripción del aparato

	Acceder a la versión del modo Sabbat	—
	Modificar el intervalo de tiempo hasta que se emite la alarma de la puerta (ver el capítulo «Realizar otros ajustes»)	1:00
	Configurar la función Miele@home por primera vez, activar y desactivar la WiFi o resetear la configuración de la red (ver capítulo "Realizar otros ajustes")	APP
	Activar/desactivar el sonido del teclado	conectado
	Modificar el volumen de las señales acústicas y de los tonos de alarma o desconectarlos por completo (ver capítulo "Realizar otros ajustes")	conectado / nivel 5
	Modificar la luminosidad del display (ver capítulo "Realizar otros ajustes")	Nivel 4
	Modificar la unidad de temperatura (°C Celsius o °F Fahrenheit)	°C
	Desconectar la función Demo (solo visible si está conectada) (ver capítulo "Realizar otros ajustes")	Desconectado
	Restablecer los ajustes al estado de suministro (ver capítulo «Realizar otros ajustes»)	—
	Activar la información (nombre del modelo y número de serie) del aparato (ver el capítulo «Realizar otros ajustes»)	—
	Conectar el recordatorio de sustitución del filtro de olores (ver capítulo "Accesorios opcionales (no suministrados)") (ver capítulo "Realizar otros ajustes")	Desconectado
	Conectar o desconectar el modo Limpieza (ver capítulo "Limpieza y mantenimiento")	Desconectado

## Descripción del aparato

---

### Seleccionar la función deseada en el modo Ajustes

- Toque la tecla sensora *OK* del panel de mandos.

En el display aparece  (frigorífico seleccionado).

- Desplácese con la tecla sensora < o > hasta el símbolo .

- Pulse en *OK*.

- Elimine la selección de la función con el sensor < o >.

- Toque *OK* para seleccionar la función deseada.

Si está **conectada** la función, aparece un punto en la esquina superior del display .

- Para deseleccionar una función seleccionada, toque *OK*.

Si está **desconectada** la función, se apaga el punto en la esquina superior del display.

### Salir del modo Ajustes

- Desplácese con la tecla sensora < o > hasta el símbolo .

- Pulse en *OK*.

- Desplácese con la tecla sensora < o > hasta el símbolo  y confirme con *OK*.

- **Alternativa:**

después de la última pulsación, espere aprox. 15 segundos.

A continuación, se sale automáticamente del modo Ajustes.



## Distribución de los elementos en el interior

### Adaptar los estantes de la puerta/el soporte para botellas

Únicamente cambie la posición de los estantes de la puerta/del soporte para botellas cuando estén vacíos.

- Deslice los estantes de la puerta/el soporte para botellas hacia arriba y extráigalo hacia fuera.
- Colóquelo/s de nuevo en el lugar deseado.

### Colocar baldas

Las baldas pueden ajustarse a la altura de los alimentos.

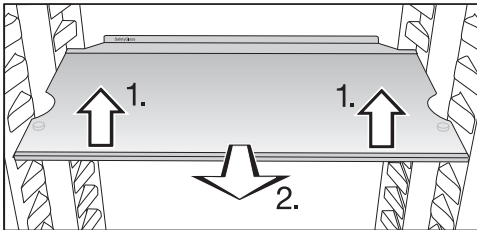

- Levante ligeramente la parte delantera de la balda y tire de ella un poco hacia delante.
- Levante la estantería por los huecos del soporte para moverla hacia arriba o hacia abajo.
- Introduzca la balda.

Las baldas están aseguradas mediante topes de extracción para que no puedan extraerse involuntariamente.

El tope de la balda en el listón protector posterior debe estar colocado hacia arriba, para evitar que los alimentos entren en contacto con la pared posterior y se adhieran a ella.

### Mover las baldas divisibles

Para colocar alimentos altos, como botellas o recipientes, es posible colocar la parte delantera de la balda por debajo de la parte trasera.

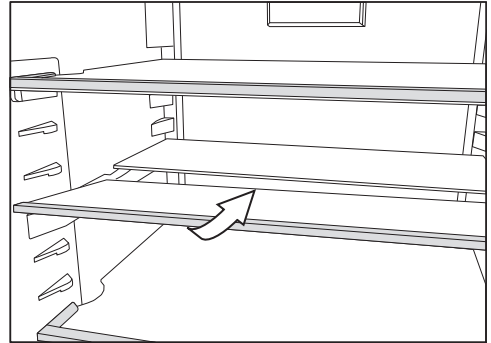

- Levante ligeramente la mitad delantera de la balda de cristal y deslícela con cuidado por debajo de la mitad trasera.

### Colocar las baldas divisibles

Es posible cambiar la disposición de la balda divisible.

- Extraiga las dos mitades de la balda de cristal.

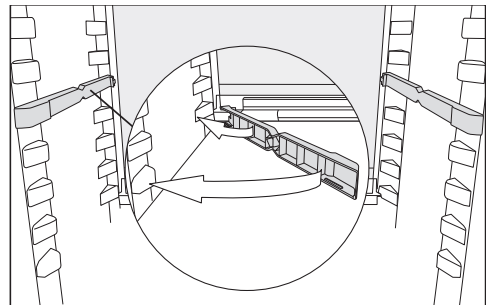

- Coloque los dos adaptadores a la altura deseada a la izquierda y a la derecha de los soportes.

¡El tope de la balda de cristal deberá colocarse en la parte trasera!

## Descripción del aparato

### Espacio para una bandeja del horno

En la parte superior del cajón es posible colocar una bandeja del horno. Medidas máximas de la bandeja del horno: ancho 466 mm/fondo 386 mm/alto 50 mm.

- Abra la puerta del aparato hasta el tope.

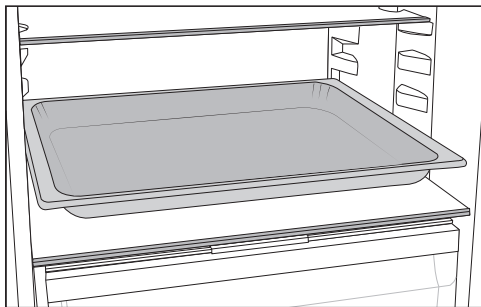

- Coloque la bandeja sobre la placa de separación.

**Consejo:** Deje que la bandeja del horno se enfríe a temperatura ambiente antes de introducirla.

### Ajustar el filtro de olores

Podrá adquirir un filtro de olores con soporte KKF-FS (Active AirClean) como accesorio especial (ver capítulo "Accesorios especiales (no suministrados)").

### En caso de alimentos que desprenden olores fuertes (p. ej. queso azul), tenga en cuenta lo siguiente:

- Coloque sobre la balda en la que vaya a almacenar esos alimentos el soporte con los filtros de olores.
- En caso necesario, sustituya los filtros de olores con mayor frecuencia.
- Coloque otros filtros de olores (con soporte) en el aparato (ver capítulo "Accesorios", apartado "Accesorios especiales (no suministrados)").

El soporte de los filtros de olores encaja en un listón protector de la bandeja.

- Para adaptar el filtro de olores, extraiga el soporte hacia arriba por delante del listón protector.
- Extraiga el listón de protección de la bandeja.
- Colóquelo sobre la bandeja deseada.

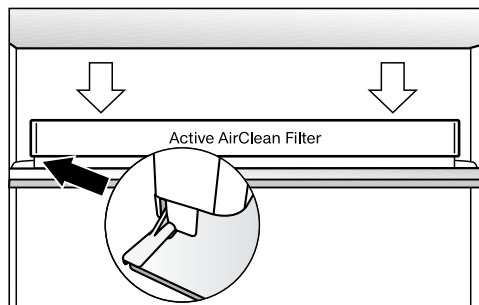

- Coloque el soporte sobre el listón protector de la bandeja.

### Blackboard edition: escribir y dibujar en las puertas del aparato

La puerta del aparato es de cristal de seguridad satinado, impreso por la cara posterior. Lo que permite escribir y dibujar sobre el panel frontal y utilizarlo como herramienta comunicativa entre los miembros de la familia.

**Consejo:** Antes de hacerlo por primera vez, limpie todo el panel frontal de cristal con un paño de microfibra especial para cristal y agua templada. A continuación, séquelo con un paño suave.

**⚠** Peligro de provocar daños debido al uso de productos inadecuados para dibujar o escribir.

No utilice nunca bolígrafos, lápices y lápices de colores, pinturas lavables, pinturas al óleo, rotuladores (como p. ej. marcadores, etc.) para pintar en el frontal de cristal. Es difícil o totalmente imposible retirarlos después. Para escribir y dibujar utilice únicamente los productos recomendados, puesto que son los que después pueden retirarse con facilidad.

Le recomendamos los siguientes productos:

- marcadores de tiza líquida, p. ej. el marcador de tiza líquida blanco edding 4095,
- tizas convencionales

**⚠** Riesgo de sufrir daños debido a una limpieza incorrecta.

El frontal de cristal puede deformarse y decolorarse en caso de limpiarlo solo puntualmente o de eliminar suciedad en seco o utilizar un producto inadecuado.

Tenga en cuenta las indicaciones que aparecen en el capítulo "Limpieza y mantenimiento".

### Accesorios que forman parte del suministro

#### Enganchar la huevera

- Enganche la huevera en el borde posterior del estante de la puerta del aparato.

#### Desplazar o retirar el soporte para botellas

Las láminas del soporte para botellas llegan al botellero y aportan mayor seguridad a las botellas al abrir y cerrar la puerta del aparato.

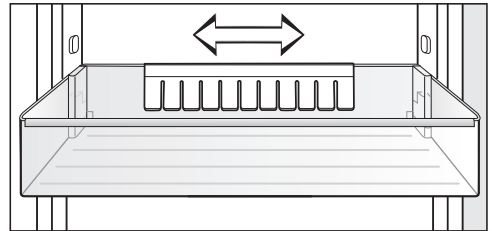

El soporte para botellas se puede desplazar hacia la derecha o la izquierda. De forma que haya más espacio para los cartones.

El soporte para botellas se puede extraer completamente (p. ej. para la limpieza):

- Desplace el botellero hacia arriba.

## Descripción del aparato

### Cubitera

#### Limitador de apertura de la puerta

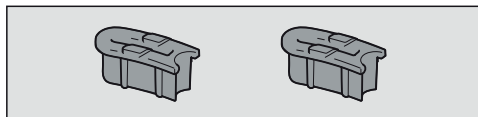

Las bisagras de la puerta están ajustadas de fábrica de tal forma que permiten una amplia apertura de la puerta hasta 115°. Si, p. ej., la puerta del aparato choca contra una pared adyacente al abrirse, el ángulo de apertura de la puerta del aparato se puede limitar a unos 90°.

Realizar el montaje según las instrucciones de montaje adjuntas.

#### Marcador de tiza líquida edding 4095

disponible según modelo

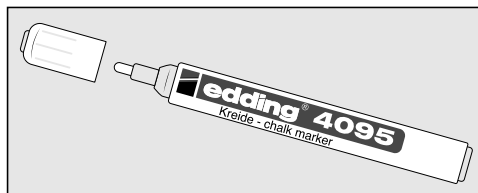

### Accesorios especiales

Miele le ofrece una serie de prácticos accesorios y productos de limpieza y mantenimiento creados específicamente para estos electrodomésticos.

Es posible adquirir los accesorios opcionales a través de la tienda online de Miele. También puede adquirirlos a través de nuestro Servicio Técnico (consulte la contraportada del manual de instrucciones) o a través de un distribuidor especializado.

### Paño multiuso de microfibra

El paño de microfibra ayuda a eliminar las huellas dactilares y la suciedad ligera depositada sobre frontales de acero inoxidable, paneles de aparatos, ventanas, muebles, ventanas de vehículos, etc.

#### Kit MicroCloth

El kit MicroCloth se compone de un paño universal, otro para cristal y otro para pulir.

Los paños son extremadamente resistentes al desgarro y al desgaste. Gracias a sus finas microfibras, el paño logra un gran rendimiento de limpieza.

#### MicroCloth HyClean

El paño de microfibra antibacteriano MicroCloth HyClean es especialmente resistente a la rotura y al desgaste. Es posible utilizarlo ya sea seco o húmedo, con o sin producto para la limpieza.

#### Filtro de olores con soporte KKF-FS (Active AirClean)

El filtro de olores neutraliza los olores molestos del frigorífico y garantiza una buena calidad del aire.

#### Sustitución del filtro de olores KKF-RF (Active AirClean)

Existen filtros de recambio para el soporte. Se recomienda la sustitución de los filtros cada 6 meses.

### Botellero

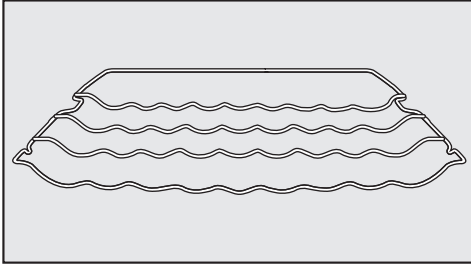

Con el botellero podrá almacenar botellas horizontalmente en el frigorífico y con ello ahorrar espacio. El botellero se puede colocar de diferentes formas.

### Balda con base giratoria (FlexiTray)

La bandeja giratoria puede girar 180° en el sentido de las agujas del reloj y permite así un acceso óptimo incluso a los alimentos colocados en la parte trasera.

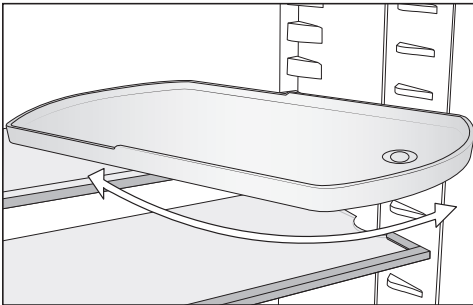

### Cajón organizador

El cajón organizador permite colocar y acceder rápidamente a algunos alimentos del cajón del frigorífico.

Según el modelo, será necesario extraer el cajón completo para poder colocar o extraer el cajón organizador.

# Conectar y desconectar el aparato

## Antes de la primera utilización

- Retire todo el material de embalaje y las láminas protectoras.
- Limpie el interior del armario y los accesorios (ver capítulo "Limpieza y mantenimiento").

## Conectar el aparato



- Conecte el aparato a la red eléctrica siguiendo las indicaciones que aparecen en el capítulo «Conexión eléctrica».

En el display del aparato aparece Miele en primer lugar y, después, .

## Conexión del aparato

- Abra la puerta del aparato.
- Toque la tecla sensora *OK* del panel de mandos.

El aparato comienza a enfriar y la iluminación interior se enciende cuando la puerta está abierta.

En cuanto se alcanza la temperatura ajustada en el congelador, se apaga el símbolo  , se ilumina de forma constante la indicación de temperatura del congelador y se apaga la señal de aviso.

- En caso de que resulte molesto el tono de aviso, toque *OK*.

La señal acústica se apaga.

El aparato de frío se ajusta lentamente a las temperaturas preajustadas:

Antes de introducir alimentos por primera vez, es conveniente dejar que el frigorífico se enfríe durante algunas horas, a fin de alcanzar una temperatura adecuada. Introduzca los alimentos en el congelador una vez haya alcanzado la temperatura preajustada.



Introduzca los alimentos en el congelador en cuanto haya alcanzado una temperatura suficientemente baja (al menos  $-18^{\circ}\text{C}$ ).

## Desconexión del aparato

Tan solo es posible desconectar el aparato completo en el modo Ajustes .

- Toque la tecla sensora *OK* del panel de mandos.

En el display aparece  (frigorífico seleccionado).

- Desplácese con la tecla sensora  $<$  o  $>$  hasta el símbolo .
- Pulse en *OK*.
- Desplácese con la tecla sensora  $<$  o  $>$  hasta el símbolo .
- Pulse en *OK*.

La iluminación interior y la refrigeración están desconectados.

En el display aparece .

Tener en cuenta que: el aparato está solo desconectado pero no está desenchufado de la red eléctrica.

## Desconectar el frigorífico por separado

Puede desconectar el frigorífico por separado mientras el congelador permanece conectado. Esto resulta adecuado, p. ej., para las vacaciones.

- Toque la tecla sensora *OK* del panel de mandos.

En el display aparece  (frigorífico seleccionado).

- Pulse en *OK*.
- Desplácese con la tecla sensora  $<$  hasta el símbolo .

# Conectar y desconectar el aparato

- Pulse en *OK*.

La indicación de temperatura para el frigorífico se apaga. En el display aparece .

La zona de refrigeración está desconectada.

La indicación de temperatura del congelador continúa iluminada.

## Conectar el frigorífico por separado

- Pulse en *OK*.

En el display aparece  (frigorífico seleccionado).

- Pulse en *OK*.
- Desplácese con la tecla sensora  hasta la temperatura deseada y toque *OK*.

El frigorífico está conectado de nuevo.

## En caso de ausencias prolongadas

Si se desconecta el aparato durante un período de ausencia prolongado y no se limpia, existe el riesgo de que se forme moho al dejarlo cerrado.

En caso de ausencia prolongada, es necesario limpiar el aparato antes.

En caso de no usar el aparato durante un tiempo prolongado, tenga en cuenta lo siguiente:

- Desconecte el aparato.
- Desconecte la clavija de conexión o desconecte el fusible de la instalación doméstica.
- Limpie el aparato y déjelo abierto para que se ventile y evitar así la formación de olores.

Tenga en cuenta también estas dos últimas indicaciones, en caso de desconectar solo el frigorífico durante un período de tiempo largo.

# La temperatura adecuada

El ajuste correcto de la temperatura es crucial para la durabilidad de los alimentos. A medida que la temperatura baja, los procesos de crecimiento de los microorganismos se ralentizan. Los alimentos no se estropean tan rápido.

La temperatura del aparato aumentará,

- cuanto más frecuentemente y más tiempo se abra la puerta del aparato,
- cuanto mayor sea la cantidad de alimentos almacenados,
- cuanto más calientes estén los alimentos frescos que se almacenen,
- cuanto mayor sea la temperatura de la estancia donde se encuentra el aparato. El aparato está diseñado para una clase climática determinada (rango de temperatura ambiente) y requiere el cumplimiento de los correspondientes márgenes de temperatura.

## ... en el frigorífico

En el frigorífico, recomendamos una temperatura de refrigeración de **4 °C**.

## ... en el congelador

Para congelar alimentos frescos, es necesaria una temperatura de **-18 °C**. Es posible prolongar la durabilidad de los alimentos y conservar su calidad.

En cuanto la temperatura supera los **-10 °C**, comienza el proceso de descomposición por la acción de microorganismos y se reduce el tiempo de conservación de los alimentos. Por esta razón, los alimentos parcial o totalmente descongelados podrán congelarse de nuevo únicamente cuando se hayan cocinado o asado. La mayoría de los microorganismos desaparecen con las temperaturas altas.

En una zona de congelación con una temperatura constante de **-18 °C** y con las medidas higiénicas correspondientes se puede prolongar sensiblemente la durabilidad de los alimentos y evitar tener que desecharlos.

## Indicación de temperatura

En funcionamiento normal, en el display se muestran **la temperatura real media y la temperatura más alta del congelador** que prevalecen en ese momento en el aparato.

En función de la temperatura ambiente y del ajuste pueden transcurrir algunas horas antes de que se alcancen y se indiquen de forma permanente las temperaturas deseadas.

## Ajuste de la temperatura del frigorífico/congelador

- Toque la tecla sensora *OK* del panel de mandos.

En el display aparece  (frigorífico seleccionado).

- En caso necesario, utilice las teclas sensoras **<** y **>** para modificar la temperatura de la zona seleccionada.
- Pulse en *OK*.
- Modifique la temperatura con las teclas **<** y **>**.
- Pulse en *OK*.

La indicación de temperatura cambia de nuevo a la temperatura actual, que tiene en ese momento la zona de temperatura correspondiente.

## Posibles valores de ajuste

- Frigorífico: 2 y 9 °C
- Congelador: -15 bis -26 °C



# Utilizar SuperFrío, SuperFrost y DynaCool

## SuperFrío ❄️

Con la función SuperFrío ❄️ conectada, el **frigorífico** se enfría rápidamente (dependiendo de la temperatura ambiente). La temperatura del frigorífico desciende puesto que el aparato funciona a la mayor potencia frigorífica posible. Seleccione esta función si desea enfriar rápidamente grandes cantidades de alimentos o bebidas recién almacenados.

En caso de estar conectada la función SuperFrío ❄️ pueden producirse ruidos de funcionamiento.

Es necesario conectar la función SuperFrío ❄️ directamente antes de introducir los alimentos o bebidas.

La función SuperFrío ❄️ se desconecta automáticamente transcurridas aprox. 12 horas. El aparato vuelve a funcionar a una potencia frigorífica normal.

**Consejo:** A fin de ahorrar energía, puede desconectar la función SuperFrío ❄️ una vez se hayan enfriado suficientemente los alimentos o las bebidas.

### Conectar/desconectar la función SuperFrío ❄️

■ Toque la tecla sensora *OK* del panel de mandos.

En el display aparece  (frigorífico seleccionado).

■ Pulse en *OK*.

■ Desplácese con la tecla sensora < hasta el símbolo ❄️.

■ Pulse en *OK*.

Si está **conectada** la función SuperFrío ❄️, aparece un punto en la esquina superior del display •.

■ Desplácese con la tecla sensora > hasta la temperatura deseada y toque *OK*.

## SuperFrost ❄️

Con la función SuperFrost ❄️ conectada, el **congelador** se enfría rápidamente (en función de la temperatura ambiente). La temperatura del aparato desciende puesto que este funciona a la mayor potencia frigorífica posible. Seleccione esta función antes de congelar alimentos frescos. Con ello consigue que los alimentos se congelen rápidamente y mantengan su valor nutritivo, vitaminas, aspecto y sabor.

En caso de estar conectada la función SuperFrost ❄️ pueden producirse ruidos de funcionamiento.

SuperFrost debe conectarse aprox. **6 horas antes de introducir** los alimentos a congelar.  
¡En el caso de desear aprovechar la **máxima capacidad de congelación**, será necesario conectar SuperFrost **24 horas antes!**

La función SuperFrost ❄️ se desconecta automáticamente una vez transcurridas aprox. 72 horas. El aparato vuelve a funcionar a una potencia frigorífica normal. La duración concreta hasta la desconexión de la función depende de la cantidad de alimentos frescos que se hayan introducido.

**Consejo:** A fin de ahorrar energía, puede desconectar la función SuperFrost una vez se hayan enfriado suficientemente los alimentos o las bebidas.

## Utilizar SuperFrío, SuperFrost y DynaCool

No es necesario conectar la función SuperFrost

- si se introducen alimentos ya congelados,
- si se introducen únicamente hasta 2 kg de alimentos al día.

### Conectar o desconectar la función SuperFrost ❄️

- Toque la tecla sensora *OK* del panel de mandos.

En el display aparece  (frigorífico seleccionado).

- Desplácese con la tecla sensora *>* hasta el símbolo .
- Pulse en *OK*.
- Desplácese con la tecla sensora *<* hasta el símbolo ❄️.
- Pulse en *OK*.

Si está **conectada** la función SuperFrost ❄️, aparece un punto en la esquina superior del display •.

- Desplácese con las teclas sensoras *<* y *>* hasta la temperatura deseada y toque *OK*.

### DynaCool

Sin la función de refrigeración DynaCool  se producen distintas zonas de frío en el frigorífico debido a la circulación natural del aire (el aire frío más pesado, desciende al área inferior). Estas zonas de frío deben aprovecharse adecuadamente al almacenar alimentos (ver capítulo "Almacenar alimentos en el frigorífico").



Sin embargo, si alguna vez desea almacenar gran cantidad de alimentos similares (p. ej., después de la compra semanal), con la refrigeración dinámica puede conseguir una distribución de la temperatura relativamente homogénea en todas las baldas, de manera que todos los alimentos almacenados en el frigorífico se enfríen con una intensidad similar. Todos los alimentos se refrigeran homogéneamente.

La temperatura puede seguir ajustándose.

Conecte también la función DynaCool  en caso de:

- una temperatura ambiente alta (a partir de 35 °C)
- una humedad del aire elevada (p. ej., en días de verano)

El ventilador se conecta siempre automáticamente si el compresor se ha conectado.

**Consejo:** Puesto que el consumo energético aumenta un poco con la función DynaCool conectada , desconecte la función DynaCool  en caso de necesidades normales.

Para ahorrar energía, el ventilador se desconecta automáticamente de forma temporal si la puerta está abierta.

## Utilizar SuperFrío, SuperFrost y DynaCool

---

### Conectar y desconectar DynaCool

- Toque la tecla sensora *OK* del panel de mandos.

En el display aparece  (frigorífico seleccionado).

- Pulse en *OK*.
- Desplácese con la tecla sensora < hasta el símbolo .
- Pulse en *OK*.

Si está **conectada** la función DynaCool  aparece un punto en la esquina superior del display •.

- Desplácese con las teclas sensoras > hasta la temperatura deseada y toque *OK*.

## Realizar otros ajustes

### Aclaraciones sobre los siguientes ajustes



A continuación se describen únicamente los ajustes que requieren una explicación más detallada.



Mientras permanezca en el modo Ajustes , la alarma de la puerta o cualquier otro aviso se desactivará automáticamente.



### Modo Party

Se recomienda la función modo Party  para refrigerar o congelar rápidamente cantidades grandes de alimentos frescos o bebidas.

**Consejo:** Conecte la función modo Party  aprox. 4 horas antes de almacenar alimentos y bebidas.

Con el modo Party conectado  se conectan automáticamente las funciones DynaCool  y SuperFrío y SuperFrost .

No se puede conectar el modo Party  si está desconectado el frigorífico o si el modo Holiday  está conectado.

La función modo Party  se desconecta automáticamente aprox. 24 horas después. Es posible desconectar la función Modo Party  previamente en cualquier momento.

### Modo Holiday

El modo Holiday  es recomendable si no desea desconectar por completo el frigorífico o no necesita una potencia de refrigeración alta, por ejemplo, durante las vacaciones.

En el display de inicio se muestra un modo Holiday conectado .

La zona de refrigeración se regula a una temperatura de 15 °C. Así continúa funcionando pero ahorra energía.

El congelador permanece conectado a la temperatura previamente ajustada.

A esta temperatura media del frigorífico, los alimentos no perecerán durante más tiempo. En el consumo energético es menor que en funcionamiento normal.

Tampoco se forman moho u olores, como puede suceder en un frigorífico desconectado, cuya puerta esté cerrada.



 **Riesgo para la salud debido al consumo de alimentos estropeados.** Si la temperatura es superior a 4 °C durante un tiempo prolongado, pueden verse afectados la fecha de caducidad y la calidad de los alimentos en el frigorífico.



Conecte siempre el modo Holiday  solo para un tiempo limitado.

Durante este intervalo de tiempo, no almacene alimentos delicados y fácilmente perecerán como fruta, verdura, pescado, carne o lácteos.

### Conectar la función Bloqueo /

La función Bloqueo conectada  protege el aparato de una desconexión indeseada y de posibles modificaciones de los ajustes por parte de personas no autorizadas, p. ej. niños.

- Navegue por el modo Ajustes  con la tecla sensora < > hasta el símbolo .
- Pulse en OK.

Si está conectada la función Bloqueo , aparece un punto en la esquina superior del display .

- Cierre la puerta. Entonces está conectada la función bloqueo .

### Desactivar temporalmente la función Bloqueo /

Es posible modificar temporalmente la función Bloqueo, p. ej. para modificar la temperatura:

- Pulse en *OK*.

En el display aparece .

- Pulse durante aprox. 6 segundos la tecla sensora *OK*.

En el display aparece  (frigorífico seleccionado).

- En caso necesario, utilice las teclas sensoras < y > para modificar la temperatura de la zona seleccionada.
- Pulse en *OK*.
- Realice los ajustes deseados.
- Pulse en *OK*.

La función Bloqueo se activará de nuevo cuando cierre la puerta del aparato .



### Desactivar la función Bloqueo / por completo

- Pulse en *OK*.

En el display aparece .

- Pulse durante aprox. 6 segundos la tecla sensora *OK*.

En el display aparece  (frigorífico seleccionado).

- Desplácese con la tecla sensora < o > hasta el símbolo .
- Pulse en *OK*.
- Desplácese con la tecla sensora < o > hasta el símbolo .
- Pulse en *OK*.

Si la función Bloqueo está desactivada, en el display aparece .

### Modo Sabbat

El aparato dispone de un modo Sabbat indicado para su uso en prácticas religiosas.

A continuación, en la pantalla de inicio se muestra un modo Sabbat conectado .

Después de 3 segundos, el display se apaga.

Mientras está conectado el modo Sabbat , no es posible realizar ajustes en el aparato.

Asegurarse de que las puertas del aparato estén correctamente cerradas, dado que las advertencias ópticas y acústicas están desconectadas.



El modo Sabbat  se desconecta automáticamente transcurridas 80 horas.

Con el modo Sabbat conectado  se desactivan:



- la iluminación interior con la puerta abierta
- todas las señales acústicas y ópticas
- la indicación de temperatura
- una conexión WiFi activa



Permanecen activas el resto de funciones conectadas.

## Realizar otros ajustes

 Riesgo para la salud debido al consumo de alimentos estropeados. Dado que durante el modo Sabbat  no se indica un posible fallo de red, los alimentos podrían estar expuestos a altas temperaturas durante mucho tiempo. Así se acorta la durabilidad de los alimentos. En caso de producirse un fallo de red durante el modo Sabbat , compruebe la calidad de los alimentos.

### Conectar el modo Sabbat

- Navegue por el modo Ajustes  con la tecla sensora < o > hasta el símbolo .
- Pulse en OK.

Si está conectado el modo Sabbat  aparece un punto en la esquina superior del display .

Después de 3 segundos, el display se apaga.



- Cierre la puerta.

### Desconectar el modo Sabbat

- Pulse la tecla sensora OK.

En el display aparece .

- Pulse en OK.

Si está conectado el modo Sabbat  aparece un punto en la esquina superior del display .



- Pulse en OK.

Si está desconectado el modo Sabbat  se apaga el punto en la esquina superior del display.

### Modificar el intervalo de tiempo que transcurre hasta la alarma de la puerta



Es posible ajustar cuándo comenzará a emitirse la señal de aviso de que la puerta está abierta.

- Navegue por el modo Ajustes  con la tecla sensora < o > hasta el símbolo .
- Pulse en OK.
- Seleccione el intervalo de tiempo deseado entre 30 segundos y 3 minutos con las teclas < y >: 30 segundos desconectado.
- Pulse en OK.

### Miele@home

Su aparato está equipado con un módulo WiFi integrado.

La conexión está desactivada de fábrica.

Para utilizarlo, necesita:

- una red WiFi,
- la App de Miele,
- una cuenta de usuario de Miele. Es posible configurar una cuenta de usuario a través de la App de Miele.

La App le guía para realizar la conexión entre el aparato y la red WiFi de su hogar.

Una vez haya conectado el aparato a la red WiFi, estas son algunas de las acciones que podrá realizar con la App:

- Obtener información sobre el estado de su aparato.
- Modificar los ajustes de su aparato.

El consumo de energía aumenta al conectar el aparato a su red WiFi, incluso cuando está desconectado.

Asegúrese de que la señal de su red WiFi en el lugar de emplazamiento de su aparato tenga la intensidad suficiente.

### Disponibilidad de conexión WiFi

La conexión WiFi se reparte con otros aparatos (p. ej. microondas, aparatos que se manejan a distancia). Debido a lo que se pueden producir problemas de conexión temporales o continuos. Por lo tanto, no se garantiza la total disponibilidad de las funciones ofrecidas.

### Disponibilidad de Miele@home

El uso de la App Miele@home depende de que el servicio Miele@home esté disponible en su país.

El servicio de Miele@home no está disponible en todos los países.

Para saber más, entre en la página web [www.miele.com](http://www.miele.com).

### Aplicación Miele

Puede descargar la aplicación Miele de forma totalmente gratuita de la Apple App Store® o en la Google Play Store™.



### Configurar Miele@home por primera vez

- Navegue por el modo Ajustes  con la tecla sensora < o > hasta el símbolo @.
- Pulse en OK.

- Seleccione el método de conexión deseado con las teclas sensoras < y > (APP o WPS).
- Pulse en OK.

Una vez registrado, en la pantalla de inicio aparece .

Si no se ha podido establecer la conexión, en el display aparece .



Comience el proceso de nuevo.

### Desactivar o activar la conexión WiFi

- Navegue por el modo Ajustes  con la tecla sensora < o > hasta el símbolo @.
- Pulse en OK.



Cuando la WiFi está desactivada, en el display aparece el símbolo .

- Para volver a activar la conexión WiFi, confirme en OK.

Con la WiFi activada, aparecen el símbolo  y un punto en la esquina superior del display .

Si la conexión WiFi está activada, en la pantalla de inicio aparece el símbolo .

### Restablecer la configuración de la red

- Navegue por el modo Ajustes  con la tecla sensora < o > hasta el símbolo @.
- Pulse en OK.
- Desplácese con la tecla sensora > hasta el símbolo .
- Pulse en OK.
- Desplácese con la tecla sensora > hasta el símbolo X.
- Pulse en OK.

Se restauran todos los ajustes realizados y todos los valores introducidos para Miele@home.



## Realizar otros ajustes

Se desactiva la conexión WiFi,  se apaga en la pantalla de inicio.

Restablezca la configuración de la red en caso de deshacerse de su aparato, venderlo o poner en funcionamiento un aparato ya utilizado. Se eliminan todos los datos personales del aparato. Además, el anterior propietario ya no podrá acceder al aparato.

### Modificar el volumen de las señales acústicas y de aviso /



Es posible modificar el volumen de las señales acústicas y de aviso (p. ej. la alarma de la puerta o de un mensaje de anomalía). E, incluso, es posible desconectarlas por completo, en caso de que le molesten.

- Navegue por el modo Ajustes  con la tecla sensora < o > hasta el símbolo .
- Pulse en *OK*.
- Seleccione el volumen de las señales acústicas y de aviso deseado con las teclas sensoras < y >.
- Pulse en *OK*.

Si las señales acústicas y de aviso están apagadas, aparece .

### Modificar la luminosidad del display

Es posible adaptar la luminosidad del display a las condiciones de luz de la estancia.

- Navegue por el modo Ajustes  con la tecla sensora < o > hasta el símbolo .
- Pulse en *OK*.
- Utilice las teclas sensoras < y > para seleccionar la luminosidad del display.
- Pulse en *OK*.



### Desconectar el modo Exposición

El modo Exposición  permite mostrar el aparato en un distribuidor sin que la refrigeración esté conectada. Para el uso privado no se requiere este ajuste.

Si el modo Exposición estuviera conectado de fábrica, aparece  en el display después de conectar el aparato.

- Toque la tecla sensora *OK* del panel de mandos.



En el display aparece a continuación Miele y, a continuación, la pantalla de bienvenida.

- Pulse en *OK*.
- Navegue por el modo Ajustes  con la tecla sensora < o > hasta el símbolo .
- Pulse en *OK*.

Una vez desconectado el modo Exposición , el aparato se apaga y es necesario conectarlo de nuevo.

### Restablecer los ajustes al estado de suministro

Se restauran todos los ajustes al estado de suministro (ver capítulo "Descripción del aparato").

- Navegue por el modo Ajustes  con la tecla sensora < o > hasta el símbolo .
- Pulse en *OK*.
- Desplácese con la tecla sensora > hasta el símbolo .
- Pulse en *OK*.

El aparato se apaga y es necesario conectarlo de nuevo.





### Información

En el display se muestran los datos del aparato (nombre del modelo y número de serie).

Tener a mano los datos de este aparato:

- para integrar el aparato de frío en la red WiFi (ver el capítulo «Realizar otros ajustes», apartado «Miele@home») (según el modelo).
- para notificar una anomalía al Servicio técnico (ver el capítulo «Servicio técnico»).
- para solicitar información a la base de datos EPREL (ver el capítulo «Servicio técnico»).

### Indicación de sustitución del filtro de olores

Después de colocar el filtro de olores (accesorio especial) es necesario activar la indicación de sustitución del filtro  en el modo Ajustes .

La indicación de sustitución del filtro de olores  que aparece en la pantalla de inicio le recuerda que debe sustituirlo aprox. cada 6 meses (ver capítulo "Limpieza y mantenimiento", apartado "Sustitución del filtro de olores").

### Modo de limpieza

El modo Limpieza  facilita la limpieza del frigorífico (ver capítulo "Limpieza y mantenimiento"). La iluminación interior está conectada aunque el congelador está desconectado. Las señales acústicas y ópticas se desactivan.

En la pantalla de inicio se muestra un modo Limpieza conectado .

Después de la limpieza, deberá desconectarse el modo Limpieza . Si la puerta del aparato permanece cerrada

durante más de 10 minutos, el modo Limpieza  se desconecta automáticamente.

# Alarma de la temperatura y de la puerta

 Riesgo para la salud debido al consumo de alimentos estropeados. Si la temperatura ha sido superior a -18 °C durante un tiempo prolongado, los alimentos congelados pueden descongelarse total o parcialmente. Así se acorta la durabilidad de los alimentos.

Compruebe si los alimentos están total o parcialmente descongelados. En este caso deberá consumir dichos alimentos lo antes posible o elaborarlos (cocer o asar) antes de volver a congelarlos.

## Alarma de temperatura

El aparato de frío está equipado con un sistema de advertencia de temperatura para que la temperatura de la zona de congelación no aumente de forma inadvertida.

En caso de que la temperatura de la zona de congelación sea demasiado alta, aparecerá  en la indicación de temperatura de la zona de congelación. Además, se emite una señal acústica hasta que el motivo que produce la alarma finaliza o el tono de aviso se desconecta por adelantado.

El momento en el que el aparato reconoce un rango de temperatura demasiado alto dependerá de la temperatura ajustada.

La alarma de temperatura se muestra antes de una alarma de la puerta.

La señal acústica y óptica se produce en las siguientes circunstancias:

- si al conectar el aparato de frío, la temperatura en una de las zonas difiere en gran medida de la temperatura ajustada,
- en caso de buscar y retirar alimentos del congelador, durante ese tiempo entra demasiado aire caliente,
- si se introducen grandes cantidades de alimentos frescos para su congelación,
- si se almacenan alimentos frescos calientes,
- si se ha producido un corte en el suministro eléctrico,
- El aparato de frío está defectuoso.

Antes de desconectar la alarma de temperatura, se debe determinar y subsanar la causa que originó la alarma.

Si le molesta la señal acústica, puede desconectarla con antelación.



■ Pulse en *OK*.

Se ha confirmado el mensaje de advertencia:  se apaga y el tono de advertencia se apaga.

En el display aparece la pantalla de bienvenida: en la indicación de temperatura del congelador parpadea durante aprox. 1 minuto la temperatura más alta, que domina en la zona del congelador. Finalmente la indicación de temperatura cambia a la temperatura actual en la zona del congelador.



# Alarma de la temperatura y de la puerta

---

La señal acústica se apaga. Cuando finalice el estado que provoca la alarma, se apaga el símbolo  .



## Alarma de la puerta

El aparato está equipado con una alarma de la puerta con el fin de evitar la pérdida de energía al estar la puerta abierta y proteger los alimentos almacenados del calor.

En caso de que una puerta permanezca abierta durante un tiempo largo, en la indicación de temperatura se muestra  . Además se emite una señal acústica y la iluminación del interior parpadea.

Es posible modificar el intervalo hasta que se emite la alarma de la puerta (ver el capítulo «Realizar otros ajustes»).



Es posible desconectar la alarma de la puerta (ver el capítulo «Realizar otros ajustes»).

En cuanto se cierra la puerta, se detiene la señal acústica y en el display se apaga  .

## Desconectar anticipadamente la alarma de la puerta

Es posible desconectar la señal acústica anticipadamente en caso de que moleste.

■ Pulsar *OK*.

  se apaga y la señal acústica cesa. La iluminación interior está encendida de forma permanente.

Si la puerta del aparato no está cerrada, la alarma de la puerta se repite al cabo de 1 minuto aproximadamente.

# Cómo almacenar los alimentos en el frigorífico

 Peligro de explosión por gases inflamables.

Los gases inflamables pueden llegar a arder debido a los componentes eléctricos.

No almacene materiales explosivos ni productos con gases combustibles en el aparato (p .ej., botes de spray). Es posible reconocerlos porque o bien se indica en los ingredientes de la etiqueta o se añade un símbolo de llama. En caso de escapar gases estos podrían incendiarse debido a los componentes eléctricos.

 Riesgo de sufrir daños por alimentos que contengan grasa o aceite.

Si almacena alimentos que contengan grasa o aceite en la puerta, se podrían producir fisuras de tensión en el material sintético y podría romperse o rasgarse.

Observe que la grasa o el aceite que pueda derramarse no entre en contacto con los materiales sintéticos del aparato.

En caso de que la circulación del aire no sea suficiente, se reduce la potencia frigorífica y aumenta el consumo energético.

No almacene alimentos demasiado juntos para que pueda circular bien el aire.

No cubra el ventilador de la pared trasera.

## Distintas zonas de refrigeración

Debido a la circulación natural del aire ajuste rangos de temperatura diferentes en el frigorífico.

El aire frío y pesado desciende hasta la parte inferior del frigorífico. Utilice las diferentes zonas de temperatura para almacenar los alimentos.

Este aparato dispone de un sistema de refrigeración dinámica, que consigue un reparto homogéneo de la temperatura cuando el ventilador está en funcionamiento, lo que atenúa la diferencia de temperaturas entre las zonas.

### Zona menos fría

La zona menos fría está situada en la parte superior de la zona delantera y en la puerta del aparato. Esta zona es idónea para guardar la mantequilla, de modo que quede lo suficientemente blanda para untar y el queso, para que no pierda su aroma.

### Zona más fría

La zona más fría del frigorífico se encuentra directamente por encima del cajón DailyFresh y en la pared posterior.

Una temperatura de 4 °C y una higiene adecuada retrasan la multiplicación de bacterias, como la salmonela y la listeria, que pueden provocar graves intoxicaciones alimentarias.

Por lo tanto, utilizar estas zonas para almacenar los alimentos delicados y fácilmente perecederos, p. ej.:

- pescado, carne, aves,
- embutidos, platos precocinados,
- platos y repostería elaborados con huevos o nata,
- masa fresca, masa para tartas, pizzas, quiches,
- queso y otros productos elaborados con leche fresca,

## Cómo almacenar los alimentos en el frigorífico

---

- humus, cremas vegetales, sustitutos vegetales de queso fresco,
- verdura preparada en envoltorio de plástico,
- en general todos los alimentos frescos (cuya fecha de caducidad indique una temperatura de almacenamiento de mín. 4 °C).

**Consejo:** Evitar almacenar los alimentos de forma que toquen la pared posterior del frigorífico. De lo contrario podrían congelarse.

### Almacenamiento correcto de los alimentos

Guarde los alimentos envueltos o bien tapados (en el cajón DailyFresh hay diferencias).

De esta forma evitará que los alimentos absorban olores extraños, que se sequen o que se transmitan los gérmenes. Esto es de especial importancia al almacenar alimentos de origen animal. Asegúrese de que los alimentos, como la carne cruda y el pescado en particular, no entren en contacto con otros alimentos.

Con el ajuste de temperatura adecuado y las medidas higiénicas correspondientes se puede alargar sensiblemente la fecha de caducidad de los alimentos. Se evita el desperdicio de alimentos.

### Alimentos con alto contenido en albúmina

Observe que los alimentos con alto contenido en albúmina se deterioran con mayor rapidez. Es decir, los crustáceos y los moluscos se deterioran, p. ej., antes que el pescado y este antes que la carne.

# Almacenar alimentos en el cajón DailyFresh

## Cajón DailyFresh

El cajón DailyFresh cuenta con las condiciones óptimas para el almacenamiento de frutas y verduras.

Es posible regular el grado de humedad del aire del cajón DailyFresh para que se corresponda aproximadamente con la de los alimentos almacenados. Una mayor humedad hace que los alimentos conserven su propia humedad y que no se sequen tan rápido. La temperatura se corresponde aproximadamente con la temperatura en el recinto frigorífico convencional.

Tenga en cuenta que el estado inicial de los alimentos es determinante para obtener un buen resultado.

## Modificar la humedad del cajón DailyFresh para frutas y verduras

El grado de humedad en el compartimento húmedo depende principalmente del tipo y la cantidad de los alimentos almacenados sin envasar. En caso de una carga pequeña, la humedad puede ser demasiado baja.

**Consejo:** Con carga reducida almacene los alimentos en envases herméticos.

## Seleccionar humedad no aumentada $\Delta$

En estado de suministro la humedad está aumentada y la tapa del compartimento está desplazada hacia atrás  $\Delta\Delta\Delta$ .

Modifique el estado de suministro solo si la humedad del cajón DailyFresh es demasiado alta:

- Abra el cajón DailyFresh.

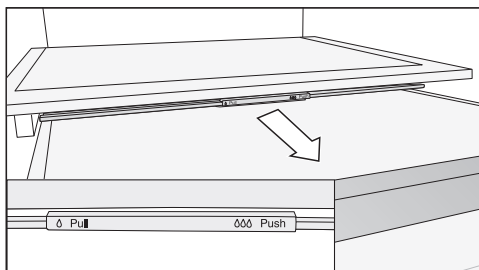

- Tire de la puerta hacia delante hasta el tope.

La tapa del compartimento está abierta y la humedad se reduce  $\Delta$ .

## Seleccionar humedad aumentada $\Delta\Delta\Delta$

- Abra el cajón DailyFresh.

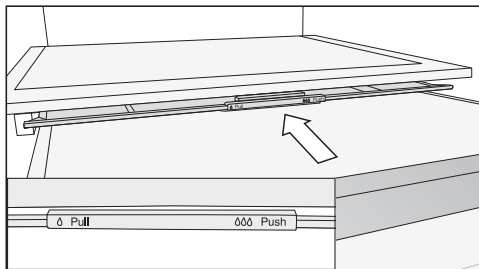

- Deslice la tapa del compartimento hacia atrás hasta el tope.

La tapa está cerrada y la humedad permanece en el compartimento  $\Delta\Delta\Delta$ .

## Almacenar alimentos en el cajón DailyFresh

---

**Tenga en cuenta de nuevo las siguientes indicaciones, en caso de no estar satisfecho con el resultado al almacenar los alimentos (p. ej. los alimentos están blandos o mustios al poco tiempo):**

- Almacene únicamente alimentos frescos. El estado de los alimentos cuando se almacenan es determinante para el grado de frescura conseguida.
- Limpie el cajón DailyFresh antes de utilizarlo.
- Antes de almacenarlos, escurra aquellos alimentos que estén muy húmedos.
- No almacene ningún alimento sensible al frío en el cajón DailyFresh (ver capítulo «Almacenar alimentos en el frigorífico», apartado «No apropiado para el frigorífico»).
- Para la correcta conservación de los alimentos, seleccione la posición correcta de la tapa (humedad aumentada ∞∞ o no aumentada ∞).
- El aumento de la humedad ∞∞ se consigue simplemente con la humedad de los alimentos almacenados si los almacena sin envasar. Cuanto más alimentos se almacenen en el compartimento, mayor será la humedad.
- En caso de que con el ajuste ∞∞ se acumule demasiada humedad en el compartimento y afecte a los alimentos, elimine el agua condensada sobre todo en la base y por debajo de la tapa con un paño y coloque una rejilla o similar, de forma que se pueda filtrar la humedad sobrante. Alternativamente, cambie a humedad no aumentada ∞ tirando de la tapa del compartimento hacia delante.
- En caso de que, a pesar del ajuste ∞∞, la humedad del aire fuera alguna vez demasiado baja, guarde los alimentos en envases herméticos.

## Congelar y conservar

### ¿Qué ocurre al congelar alimentos frescos?

 Existe un riesgo para la salud debido al consumo de alimentos estropeados.

Si la temperatura ha sido superior a  $-18\text{ }^{\circ}\text{C}$  durante un tiempo prolongado, los alimentos para congelar pueden descongelarse total o parcialmente. Así se acorta la durabilidad de los alimentos.

Comprobar si los alimentos están total o parcialmente descongelados. En este caso se deberán consumir dichos alimentos lo antes posible o elaborarlos (cocer o asar) antes de volver a congelarlos.

Los alimentos frescos deben congelarse por completo en un mínimo de tiempo, a fin de conservar su valor nutritivo, las vitaminas, su aspecto y sabor.

Si el proceso de congelación se realiza con rapidez, el líquido de las células tiene menos tiempo para salir. Las células se encogen menos. Durante la descongelación, el poco líquido que ha salido regresa a las células y la pérdida es menor durante la descongelación. El charco de agua que se forma será más pequeño.

#### Capacidad máxima de congelación

Para que los alimentos se congelen hasta el núcleo lo más rápidamente posible, no debe superarse la capacidad máxima de congelación. La capacidad máxima de congelación en 24 horas se encuentra en la placa de características "Capacidad de congelación ...kg/24 h".

### Almacenar alimentos precoci-nados ultracongelados

Si desea almacenar alimentos precoci-nados ultracongelados, compruebe en el establecimiento de compra:

- que el envase no presente daños,
- la fecha de caducidad
- la temperatura del congelador indicada en el embalaje debe ser de  $-18\text{ }^{\circ}\text{C}$  o menos.

- Si es posible, transporte los alimentos congelados en una bolsa térmica e introdúzcalos rápidamente en el congelador.

### Congelar alimentos frescos en casa

#### Antes de introducir los alimentos

- Cuando la cantidad de alimentos frescos a congelar sea superior a 2 kg, deberá conectarse la función SuperFrost ❄ 6 horas antes de introducir los alimentos.
- En caso de una cantidad aún mayor, conectar 24 horas antes la función SuperFrost ❄.

Los alimentos congelados que ya están almacenados mantienen así su reserva de frío.

- Si desea congelar alimentos, utilice únicamente productos frescos y en perfecto estado.

Es necesario tener en cuenta que algunos alimentos no se pueden congelar. Entre ellas figuran, por ejemplo, las verduras que se suelen consumir crudas, como la lechuga o los rábanos.



**Consejo:** Para que se conserven el color, el sabor, el aroma y la vitamina C, se recomienda blanquear las verduras antes de congelarlas. Para ello ponga las verduras en porciones en agua hirviendo durante 2-3 minutos. Después, retírelas y enfríelas inmediatamente en agua fría. Deje secar bien la verdura.

## Envolver los alimentos

- Congelar en porciones.

**Consejo:** Para evitar el riesgo de quemaduras por congelación, utilice siempre el empaquetado adecuado (p. ej. recipientes para congelar).

- Extraiga el aire del paquete y ciérrelo bien.
- Anote el contenido y la fecha de congelación en el envase.

## Introducir alimentos para congelar

 Riesgo de sufrir daños debido a una carga excesiva.

Una carga excesiva puede provocar daños en el cajón congelador o en la balda de cristal.

No exceda la carga máxima:

- cajón congelador = 15 kg
- Balda de cristal = 35 kg

Los alimentos que se introducen para congelar no deben tocar ningún alimento ya congelado, puesto que se descongelaría.

- Introduzca los envases siempre secos para evitar que estos se adhieran al congelarse.

Para garantizar que los alimentos se congelen rápidamente hasta el núcleo, no supere los siguientes tamaños de envase:

- Fruta y verdura máx. 1 kg
- Carne máx. 2,5 kg

## - Pequeñas cantidades de alimentos para congelar

Congelar los alimentos en los cajones congeladores superiores.

- Coloque los alimentos a lo ancho de la base de los cajones congeladores **superiores**, a fin de que estos se congelen completamente en el menor tiempo posible.

## - VarioRoom: colocar la cantidad de alimentos máxima para congelar (ver placa de características)

Si las ranuras del ventilador están tapadas disminuye la potencia de enfriamiento y aumenta el consumo energético.

Tenga en cuenta al colocar los alimentos en el congelador que estos no cubran las ranuras del ventilador.

**Consejo:** También es posible ampliar la zona de congelación de forma totalmente flexible. Si quiere congelar productos de gran tamaño, como p. ej. pavo o carne de caza, puede extraer las bandejas de cristal situadas entre los cajones de congelación.

- Extraer los cajones congeladores superiores.
- Coloque los alimentos a lo ancho en las bandejas de cristal superiores, a fin de que estos se congelen completamente en el menor tiempo posible.

# Congelar y conservar

---

Después del proceso de congelación:

- Vuelva a apagar la función SuperFrost ❄️.
- Coloque los alimentos congelados en los cajones del congelador e introduzca los cajones.

## Enfriamiento rápido de bebidas

Para un enfriamiento rápido de bebidas en el frigorífico conecte la función SuperFrío ❄️.

Si desea enfriar una cantidad grande de bebidas o desea enfriar además bebidas en el congelador, seleccione el modo Party 🎉 en el modo Ajustes ⚙️.

En el caso de introducir botellas en el congelador para que se enfríen rápidamente, extráigalas **como mucho tras una hora**. Las botellas podrían explotar.

## Utilizar los accesorios

### Preparar cubitos de hielo

- Llene tres cuartos del depósito de cubitos con agua y póngala en el suelo de uno de los cajones de congelación.
- Para soltar la bandeja adherida por congelación, utilice un objeto sin punta, como p. ej. el mango de una cuchara.

**Consejo:** Los cubitos se desprenden fácilmente de la bandeja si esta se coloca brevemente bajo el grifo.

## Recinto frigorífico y cajón DailyFresh

El recinto frigorífico y el cajón DailyFresh se descongelan automáticamente.

Durante el funcionamiento del compresor se pueden formar escarcha y gotas de agua en la pared posterior de la zona de refrigeración. No es necesario eliminar la escarcha ni las perlas de agua.

El agua descongelada fluye por una canaleta y sale a través del tubo de evacuación de agua descongelada hasta el sistema de evaporación del aparato. El calor del compresor hace que el agua de descongelación se evapore automáticamente.

Para ello mantenga siempre limpia la canaleta del agua descongelada y el orificio de evacuación. El agua descongelada debe poder fluir siempre sin obstáculos.

## Congelador

El aparato está equipado con un sistema "NoFrost", de modo que se descongela de forma automática.

La humedad que se forma se deposita en el evaporador, se descongela de vez en cuando de forma automática y se evapora.

Gracias a la descongelación automática, el congelador permanece sin hielo. Los alimentos no se descongelan.

# Limpeza y mantenimiento

No retirar la placa de características del interior del aparato. Es necesaria en caso de anomalía.

Tenga precaución de que no llegue agua a la electrónica o a la iluminación.

 Riesgo de sufrir daños por la entrada de humedad.

El vapor de un limpiador a vapor podría dañar los componentes sintéticos y eléctricos.

En ningún caso utilice uno para limpiar el aparato.

A través del agujero de desagüe de agua para la congelación no puede fluir el agua procedente de la limpieza.

## Consejos respecto a los productos de limpieza

En el interior del aparato, utilice solo productos para la limpieza y el cuidado del aparato que no dañen los alimentos.

Para evitar daños en las superficies, al limpiar **no utilice**

- productos de limpieza que contengan sosa, amoníaco, ácidos o cloruros,
- productos de limpieza descalcificadores,
- productos de limpieza abrasivos (p. ej., líquidos o en polvo, o piedras de limpieza),
- productos de limpieza que contengan disolventes,
- productos de limpieza especiales para acero inoxidable,



- productos de limpieza para lavavajillas,
- sprays para hornos,
- limpiacristales,
- cepillos y esponjas duros y abrasivos (p. ej., los especiales para ollas),
- gomas quitamanchas,
- espátulas de metal afiladas.

Para la limpieza le recomendamos que utilice un paño limpio, agua templada y un poco de detergente suave.

## Preparar el aparato de frío para la limpieza

### Limpiar solo la parte del frigorífico:

Conectar el modo Limpieza . La refrigeración en el frigorífico está desconectada, la iluminación interior permanece conectada.

- Navegar por el modo Ajustes  con la tecla sensora < o > hasta el símbolo .
- Pulsar OK.

Con el modo Limpieza conectado  aparece un punto en la esquina superior del display •.

En la pantalla de inicio se muestra un modo Limpieza conectado .

- Retirar los alimentos del frigorífico y guardarlos en un lugar fresco.
- Retirar todos los accesorios extraíbles para la limpieza (ver el apartado «Retirar y desmontar los accesorios para su limpieza»).

### Limpiar el congelador/el aparato de frío completo:

- Desconectar el aparato de frío.

☺ aparece en el display y se desconecta la refrigeración.

- Retirar los alimentos del congelador/ aparato de frío y guardarlos en un lugar fresco.
- Retirar todos los accesorios extraíbles para la limpieza (ver el apartado «Retirar y desmontar los accesorios para su limpieza»).

## Limpiar el interior

Limpie el aparato regularmente, al menos una vez al mes.

Si se deja que la suciedad se acumule durante mucho tiempo, en ocasiones ya no será posible eliminarla.

Las superficies pueden cambiar de color o deformarse.

Elimine la suciedad cuanto antes.

- Limpie **el interior del aparato** con un paño limpio, agua templada y un poco de detergente suave.
- Después de su limpieza, aclare con agua limpia y séquelo todo con un paño.
- Limpie a menudo la canaleta del agua descongelada y el orificio de evacuación con un bastoncillo o algo similar para que el agua descongelada pueda evacuarse sin obstáculos.
- Para asegurar la correcta ventilación del aparato y para evitar la formación de olores, deje la puerta abierta durante un breve período de tiempo.

## Accesorios para limpieza manual o en el lavavajillas

Los siguientes componentes deberían lavarse exclusivamente **a mano**:

- los listones con look en acero inoxidable
- las baldas con impresión
- el botellero variable (disponible como accesorio especial)
- todos los cajones y las tapas de los cajones (incluidos en función del modelo)
- el cajón organizador (como accesorio especial)

Las siguientes piezas son **aptas para el lavado en el lavavajillas**:

⚠ Peligro de sufrir daños derivados de temperaturas demasiado altas.

Algunas piezas pueden p. ej. deformarse y no poder continuar siendo utilizadas debido a su limpieza en el lavavajillas a más de 55 °C.

Para la limpieza de las piezas aptas para el lavavajillas, seleccione una temperatura de máximo 55 °C.

A causa del contacto con colorantes naturales, p. ej. los contenidos en zanahorias, tomates y ketchup, los componentes de plástico pueden cambiar de color en el lavavajillas. Este cambio de color no afecta a la estabilidad de las piezas.

- el soporte para botellas, las hueveras, el depósito de cubitos de hielo
- el estante y el botellero de la puerta (sin listón en look acero inox.)
- los adaptadores para la balda divisible
- las baldas (sin listones y sin impresión)
- los paneles de cristal (sin listones protectores)
- el soporte para el filtro de olores (disponible como accesorio especial)

# Limpieza y mantenimiento

## Retirar y desmontar los accesorios para su limpieza

### Desmontar los estantes de la puerta/ el soporte para botellas

Retire los listones con look de acero inoxidable, antes de introducir el estante/el botellero en el lavavajillas.

Proceda de la manera siguiente para retirar los listones:

- Coloque el estante/el botellero sobre la encimera.
- Ponga a un lado el listón.
- Después de la limpieza, fije de nuevo los listones.

### Desmontar las baldas

Antes de limpiar las baldas, retire el listón de material sintético y el listón protector posterior. Proceda de la siguiente manera:

- Coloque la balda sobre una base blanda encima de la encimera (p. ej., un paño de cocina).

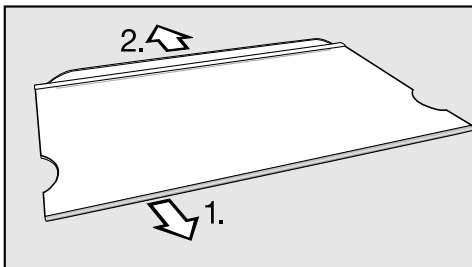

- Extraiga por un lado el listón de material sintético.
- Extraiga el listón protector.
- Después de la limpieza, fije de nuevo el listón de material sintético o el listón protector en la balda.

### Desmontar las baldas divisibles

Antes de limpiar las baldas, retire los listones y los listones protectores. Proceda de la siguiente manera:

- Coloque las baldas sobre una base blanda encima de la encimera (p. ej., un paño de cocina).
- Ponga a un lado el listón.
- Retire el listón protector empezando por un lado.
- Tire de los dos adaptadores a la izquierda y a la derecha de los soportes.
- Después de la limpieza, inserte los dos adaptadores a la altura deseada a la izquierda y a la derecha de los soportes.
- Vuelva a conectar el listón y el listón protector a la balda correspondiente.

## Extraer los cajones del frigorífico

- Extraer el cajón hasta la mitad.

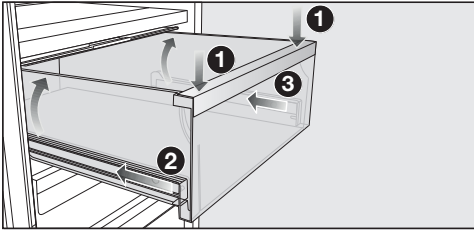

- Presionar hacia abajo el cajón desde la parte frontal ①, hasta que se levante por detrás. Mantener el cajón presionado hacia abajo.
- Deslizar con cuidado la guía izquierda ② y luego la derecha ③ aprox. 2 cm.

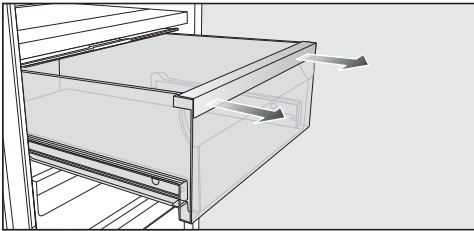

- Extraer ahora el cajón con fuerza hacia delante.

A continuación, introduzca de nuevo las guías telescópicas, para evitar daños.

## Colocar los cajones

- Cuando se hayan introducido los carriles del cajón por completo, colocar el cajón sobre estos.
- Introducir el cajón en el aparato de frío hasta que se oiga que encaja perfectamente.

## Retirar la tapa del compartimento

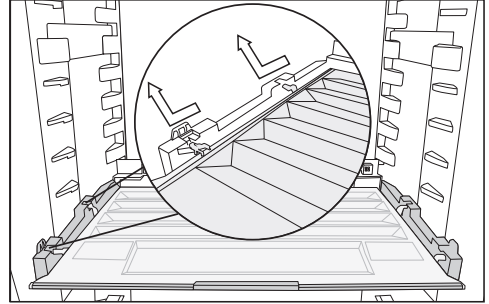

- Levante la tapa hacia adelante y tire de ella hacia afuera.
- Colocarla de nuevo después de la limpieza.

## Retirar los cajones y las bandejas de cristal del congelador

- Extraer el cajón y elevarlo un poco hacia afuera.
- Extraer la bandeja de cristal y elevarla un poco hacia afuera.

## Colocar las bandejas de cristal y los cajones del congelador

- Coloque la bandeja de cristal inclinada sobre los carriles guía.
- Introduzca la bandeja de cristal mientras la baja.
- Coloque el cajón inclinado sobre las guías.
- Deslice el cajón hacia dentro mientras lo baja.

## Sustituir el filtro de olores (accesorio especial)

Sustituya el filtro de olores en el soporte aprox. cada 6 meses.

El símbolo 🌐 de la pantalla de inicio recuerda que es necesario sustituir el filtro de olores.

## Limpieza y mantenimiento

Podrá adquirir los filtros de olores KKF-RF a través del Servicio Post-venta de Miele, en distribuidores especializados o en la página web de Miele.

- Retire el soporte para el filtro de olores hacia arriba por encima de la balda.

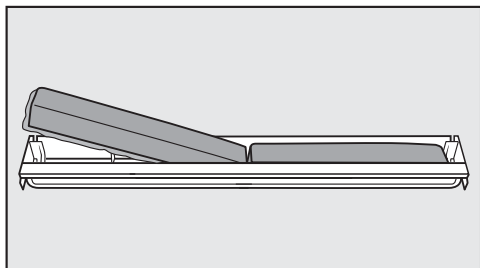

- Extraiga ambos filtros de olores y coloque los nuevos en el soporte con el borde redondeado hacia abajo.

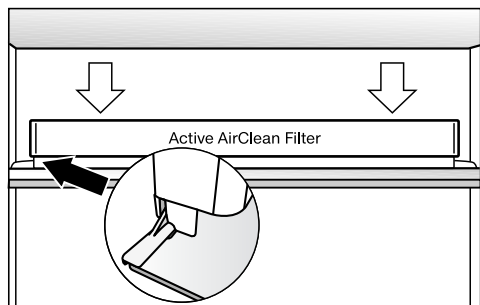

- Introduzca el alojamiento en el centro del listón de protección trasero de la balda, de manera que encaje perfectamente.
- Para confirmar la sustitución del filtro, pulsar la tecla sensora *OK*.

La indicación para la sustitución del filtro de olores se apaga y el contador se pone a cero.

En la pantalla de inicio se apaga el símbolo 🌐.

## Limpieza del frontal y de las paredes laterales del aparato

En ocasiones es imposible eliminar la suciedad acumulada durante mucho tiempo. Las superficies pueden cambiar de color o deformarse.

Elimine cuanto antes la suciedad acumulada en el frontal y en las paredes laterales del aparato.

Todas las superficies son sensibles a los arañazos y pueden sufrir modificaciones de color o forma, si entran en contacto con un producto para la limpieza inadecuado.

Preste atención a la información del apartado «Consejos sobre los productos de limpieza» que aparece al principio de este capítulo.

- Limpiar las superficies con una bayeta limpia, detergente suave y agua caliente. También es posible utilizar un paño de microfibra limpio y húmedo sin detergente.
- Después de su limpieza, aclare con agua limpia y séquelo todo con un paño.

## Frontal del aparato CleanSteel (edt/cs)

⚠ Riesgo de sufrir daños debido a una limpieza incorrecta.

El recubrimiento de la superficie resulta dañado.

No aplique **productos de limpieza para acero inoxidable** en estas superficies.

El frontal del aparato tiene un revestimiento de gran calidad. Este repele la suciedad y facilita la limpieza.



## BlackBoard (bb) - frontal del aparato

 Riesgo de sufrir daños debido a una limpieza incorrecta.

El frontal de cristal puede deformarse o decolorarse en caso de que retirar limpiarlo puntualmente o de eliminar suciedad en seco.

Elimine la suciedad con un paño húmedo.

En caso de utilizar un limpiacristales con componentes cítricos o similares podrían formarse marcas en toda la superficie.

Utilice un limpiacristales con bajo contenido en alcohol, que no contenga ningún añadido.

**Consejo:** Recomendamos utilizar el producto para la limpieza de superficies vitrocerámicas y acero inoxidable de Miele.

## Limpieza de la junta de la puerta

 Riesgo de sufrir daños debido a una limpieza incorrecta.

En caso de tratar la junta de la puerta con aceites o grasas, esta se podría volverse porosa.

No aplique aceites o grasas.

- Limpiar la junta de la puerta periódicamente solo con agua, y a continuación séquela bien con un paño.

## Limpieza de las rejillas de ventilación y de evacuación de aire

Las acumulaciones de polvo aumentan el consumo energético.

- Limpie la rejilla de ventilación regularmente con un pincel o con el aspirador (utilice p. ej. el accesorio correspondiente del aspirador Miele).

## Después de la limpieza

- Introduzca de nuevo todos los elementos en el aparato.
- En caso necesario, conecte el aparato de nuevo.
- En caso de haber activado el modo Limpieza  del frigorífico: toque *OK* en el panel de mandos.



En el display aparece .

- Pulse en *OK*.

Con el modo Limpieza  desconectado, se apaga el punto en la esquina superior del display.

- Desplácese con las teclas sensoras < y > hasta el símbolo  y confirme con *OK*.

El frigorífico comienza a enfriar de nuevo.

- Conecte la función SuperFrost  durante un tiempo para que el congelador se enfríe más rápidamente.
- Conecte la función SuperFrío  durante algún tiempo, para que el frigorífico se enfríe rápidamente.
- Introduzca los alimentos en el frigorífico.
- Introduzca los cajones con los alimentos congelados en el congelador en cuanto este haya alcanzado una temperatura suficientemente baja.
- Desconecte la función SuperFrost  en cuanto en el congelador se haya alcanzado una temperatura constante de al menos -18 °C.
- Cierre las puertas del aparato.

## Solucionar anomalías

La mayor parte de las anomalías se pueden solucionar sin la intervención de un técnico. En muchos casos, se ahorra tiempo y dinero al no tener que ponerse en contacto con el Servicio Posventa.

Entrar en <https://www.miele.es/support/customer-assistance> para obtener más información sobre cómo solucionar algunas anomalías sin la ayuda de un técnico.



No abra el aparato de frío en la medida de lo posible hasta que se haya eliminado la anomalía para reducir al máximo la pérdida de frío.





Problema	Causa y solución
<b>El compresor se conecta cada vez más a menudo y durante más tiempo, la temperatura en el aparato es demasiado baja.</b>	<p>Las secciones de ventilación se encuentran tapadas o presentan polvo acumulado.</p> <ul style="list-style-type: none"><li>■ Evite tapar las secciones de ventilación.</li><li>■ Elimine regularmente el polvo acumulado en las secciones de entrada y salida de aire.</li></ul>
	<p>Se han abierto las puertas del aparato muy a menudo o se han introducido o congelado grandes cantidades de alimentos frescos.</p> <ul style="list-style-type: none"><li>■ Abra las puertas del aparato únicamente cuando sea necesario y durante el menor tiempo posible.</li></ul> <p>La temperatura necesaria se ajusta de nuevo por sí sola transcurrido un tiempo.</p>
	<p>Las puertas del aparato no están cerradas correctamente. Es posible que ya se haya formado una gruesa capa de hielo en el recinto congelador.</p> <ul style="list-style-type: none"><li>■ Cierre las puertas del aparato.</li></ul> <p>La temperatura necesaria se ajusta de nuevo por sí sola transcurrido un tiempo.</p> <p>Si se hubiera formado una gruesa capa de hielo, se reduce la potencia frigorífica, lo que aumenta el consumo de energía.</p> <ul style="list-style-type: none"><li>■ Descongele el aparato y límpielo.</li></ul>
	<p>La temperatura ambiente es demasiado alta. Cuanto más elevada sea la temperatura ambiente, más tiempo funciona el compresor.</p>

## Solucionar anomalías





Problema	Causa y solución
	■ Observe las indicaciones del capítulo «Instalación», apartado «Lugar de emplazamiento».
	El aparato no se ha montado correctamente en el hueco. ■ Instale el aparato siguiendo las indicaciones del manual adjunto.
	La temperatura del aparato está ajustada demasiado baja. ■ Corrija el ajuste de temperatura.
	Se ha congelado una gran cantidad de alimentos a la vez. ■ Observe las indicaciones del capítulo «Congelar y almacenar».
	La función SuperFrío ❄ todavía está conectada. ■ Conecte la función SuperFrío ❄ previamente para ahorrar energía.
	La función SuperFrost ❄ todavía está conectada. ■ Conecte la función SuperFrost ❄ previamente para ahorrar energía.

# Solucionar anomalías















## Problemas generales con el aparato

Problema	Causa y solución
<b>No suena ninguna señal acústica aunque la puerta del aparato esté abierta durante mucho tiempo.</b>	<p>Esto no es una anomalía. La señal acústica de alarma se ha desactivado en el modo Ajustes. Para conectar de nuevo la alarma acústica:</p> <ul style="list-style-type: none"><li>■ Pulsar <i>OK</i>.</li></ul> <p>En el display aparece .</p> <ul style="list-style-type: none"><li>■ Desplazarse con la tecla sensora &lt; o &gt; hasta el símbolo .</li><li>■ Pulsar <i>OK</i>.</li><li>■ Desplazarse con la tecla sensora &lt; o &gt; hasta el símbolo .</li><li>■ Pulsar <i>OK</i>.</li><li>■ Seleccionar el volumen de las señales acústicas y de aviso deseado con las teclas sensoras &lt; y &gt;.</li><li>■ Pulsar <i>OK</i>.</li></ul> <p>Si las señales acústicas y de aviso están conectadas, aparece .</p>





## Mensajes en el display



Mensaje	Causa y solución
<b>En el display se ilumina , el aparato no tiene potencia de refrigeración; sin embargo, siguen funcionando el manejo y la iluminación interior del aparato.</b>	<p>El modo Exposición está conectado.</p> <ul style="list-style-type: none"><li>■ Pulse en <i>OK</i>.</li></ul> <p>En el display aparece a continuación Miele y, después, la pantalla de bienvenida.</p> <ul style="list-style-type: none"><li>■ Pulse en <i>OK</i>.</li><li>■ Navegue por el modo Ajustes  con la tecla sensora &lt; o &gt; hasta el símbolo .</li><li>■ Pulse en <i>OK</i>.</li></ul> <p>Una vez desconectado el modo Exposición , el aparato se apaga y es necesario conectarlo de nuevo.</p>

## Solucionar anomalías





Mensaje	Causa y solución
<p>En el display se ilumina  y no es posible manejar el aparato.</p>	<p>Todavía está conectada la función Limpieza.</p> <ul style="list-style-type: none"> <li>■ Para desconectar la función Limpieza, toque <i>OK</i> en el panel.</li> </ul> <p>En el display aparece .</p> <ul style="list-style-type: none"> <li>■ Pulse en <i>OK</i>.</li> </ul> <p>Con el modo Limpieza  desconectado, se apaga el punto en la esquina superior del display.</p> <ul style="list-style-type: none"> <li>■ Desplácese con la tecla sensora &lt; o &gt; hasta el símbolo  y confirme con <i>OK</i>.</li> </ul> <p>El aparato comienza a enfriar de nuevo.</p>
<p>En el display no aparece nada. Aparece totalmente oscuro.</p>	<p>El modo Sabbath  está conectado: la iluminación interior del aparato está desconectada y el aparato enfría.</p> <ul style="list-style-type: none"> <li>■ Pulse en <i>OK</i>.</li> </ul> <p>En el display aparece .</p> <ul style="list-style-type: none"> <li>■ Pulse en <i>OK</i>.</li> </ul> <p>Si está conectado el modo Sabbath  aparece un punto en la esquina superior del display .</p> <ul style="list-style-type: none"> <li>■ Pulse en <i>OK</i>.</li> </ul> <p>Si está desconectado el modo Sabbath  se apaga el punto en la esquina superior del display.</p>
<p>En el display se ilumina  y no es posible manejar el aparato.</p>	<p>Está conectada la función Bloqueo.</p> <ul style="list-style-type: none"> <li>■ Desbloquee el aparato temporalmente o desconecte por completo la función Bloqueo (ver capítulo "Realizar otros ajustes", apartado "Desactivar temporalmente/Desconectar por completo la función Bloqueo / ").</li> </ul>
<p>En la pantalla de inicio se ilumina el símbolo , y se emite también un señal acústica.</p>	<p>La indicación de sustitución del filtro de olores  recuerda cuándo se debe sustituir el filtro.</p> <ul style="list-style-type: none"> <li>■ Sustituya el filtro de olores (ver capítulo "Limpieza y mantenimiento", apartado "Sustituir el filtro de olores (accesorio especial)") y confirme la sustitución pulsando <i>OK</i>.</li> </ul> <p>En la pantalla de inicio se apaga el símbolo .</p>

## Solucionar anomalías



Mensaje	Causa y solución
<p>En la indicación de temperatura correspondiente se ilumina  y, además, se emite una señal acústica y la iluminación interior parpadea.</p>	<p>Se ha activado <b>la alarma de la puerta</b>.</p> <ul style="list-style-type: none"> <li>■ Pulsar <i>OK</i>.</li> </ul> <p>El tono de advertencia se detiene, el símbolo  se apaga y la iluminación interior vuelve a estar permanentemente encendida.</p> <ul style="list-style-type: none"> <li>■ Cierre la puerta correspondiente.</li> </ul>
<p>En la indicación de temperatura del congelador se ilumina en rojo  y, además, se emite una señal acústica.</p>	<p>Se ha activado <b>la alarma de temperatura</b> (ver capítulo «Alarma de temperatura y de la puerta»): el congelador está demasiado caliente o demasiado frío independientemente de la temperatura ajustada. Los motivos pueden ser, por ejemplo:</p> <ul style="list-style-type: none"> <li>– La puerta del aparato se ha abierto muy a menudo.</li> <li>– Se ha congelado una gran cantidad de alimentos sin conectar la función SuperFrost.</li> <li>– Se ha producido un corte prolongado del suministro eléctrico.</li> <li>– si el aparato está defectuoso.</li> </ul> <ul style="list-style-type: none"> <li>■ Pulse en <i>OK</i>.</li> </ul> <p>Se ha confirmado el mensaje de advertencia:  se apaga y el tono de advertencia se apaga.</p> <p>En el display parpadea durante aprox. 1 minuto la temperatura más alta, que domina en la zona del congelador. Finalmente la indicación de temperatura cambia a la temperatura actual en la zona del congelador.</p> <p>Puede salir anticipadamente de la indicación de temperatura que parpadea:</p> <ul style="list-style-type: none"> <li>■ Pulse en <i>OK</i>.</li> </ul> <p>La temperatura más elevada que se muestra se apaga. A continuación, en la indicación aparece de nuevo la temperatura real actual del congelador.</p> <ul style="list-style-type: none"> <li>■ Elimine el estado de alarma.</li> <li>■ En función de la temperatura, compruebe si los alimentos se han descongelado parcial o, incluso, totalmente. Si este es el caso, elabore los alimentos (cocer o asar), antes de congelarlos de nuevo.</li> </ul>

Mensaje	Causa y solución
<p>En el display se ilumina , además se emite una señal acústica.</p>	<p>Se indica un fallo de red: debido a un fallo de red o a una interrupción de corriente, la temperatura del congelador ha sido demasiado alta durante los últimos días u horas.</p> <ul style="list-style-type: none"> <li>■ Pulse en <i>OK</i>.</li> </ul> <p>Se ha confirmado el mensaje de anomalía:  se apaga y el tono de advertencia se apaga.</p> <p>En la indicación de temperatura del congelador parpadea durante aprox. 1 minuto la temperatura más alta, que domina en la zona del congelador. Finalmente la indicación de temperatura cambia a la temperatura actual en la zona del congelador.</p> <p>Puede salir anticipadamente de la indicación de temperatura que parpadea:</p> <ul style="list-style-type: none"> <li>■ Pulse en <i>OK</i>.</li> </ul> <p>La temperatura más elevada que se muestra se apaga. A continuación, en la indicación aparece de nuevo la temperatura real actual del congelador. El aparato vuelve a funcionar con el último ajuste de temperatura.</p> <ul style="list-style-type: none"> <li>■ Elimine el estado de alarma.</li> <li>■ En función de la temperatura, compruebe si los alimentos se han descongelado parcial o, incluso, totalmente. Si este es el caso, elabore los alimentos (cocer o asar), antes de congelarlos de nuevo.</li> </ul>





## Solucionar anomalías

Mensaje	Causa y solución
<p>En el display se ilumina , eventualmente aparece un código de anomalía F con cifras. Además, se emite una señal acústica.</p>	<p>Se ha producido una anomalía.</p> <ul style="list-style-type: none"> <li>■ Desconecte el tono de aviso, confirme con <i>OK</i>.</li> <li>■ Ponerse en contacto con el Servicio técnico.</li> </ul> <p>Para comunicar la incidencia, son siempre necesarios el código de anomalía, el nombre del modelo y el número de serie del aparato de frío. Es posible visualizar esta información  directamente:</p> <ul style="list-style-type: none"> <li>■ Pulsar <i>OK</i>.</li> </ul> <p>En el display se muestran los datos necesarios del aparato.</p> <ul style="list-style-type: none"> <li>■ Pulsar <i>OK</i>.</li> <li>■ Para desconectar el aparato, desplazarse con la tecla sensora &lt; o &gt; hasta el símbolo .</li> <li>■ Para salir de la indicación de información, deslizarse con la tecla sensora &lt; o &gt; hasta el símbolo .</li> <li>■ Pulsar <i>OK</i>.</li> </ul> <p>Se muestra una anomalía del aparato: esta indicación tiene siempre preferencia e interrumpe inmediatamente cualquier ajuste que desee realizar.</p> <p>Una anomalía en el aparato tiene preferencia a la hora de ser indicada respecto a la alarma de la puerta y/o alarma de temperatura.</p>

## Iluminación interior

Problema	Causa y solución
<p> Peligro de descargas eléctricas producidas por cables accesibles. Al retirar la cubierta de la luz podría entrar en contacto con piezas conductoras de electricidad.</p> <p>No retire la tapa de la luz. La iluminación LED debe ser reparada y sustituida exclusivamente por el Servicio Posventa.</p>	
<p> Riesgo de sufrir daños por iluminación LED.</p> <p>Esta iluminación se corresponde con el grupo de riesgo RG 2. En caso de que la cubierta esté defectuosa, los ojos podrían sufrir daños.</p> <p>En caso de que la cubierta de la lámpara esté defectuosa no la examine directamente con instrumentos ópticos (como una lupa o similares).</p>	



Problema	Causa y solución
<p><b>No funciona la iluminación interior.</b></p>	<p>El aparato no está conectado.</p> <ul style="list-style-type: none"> <li>■ Conecte el aparato.</li> </ul>
	<p>El modo Sabbath  está conectado: el display está oscuro y el aparato enfría.</p> <ul style="list-style-type: none"> <li>■ Pulse en OK.</li> </ul> <p>En el display aparece .</p> <ul style="list-style-type: none"> <li>■ Pulse en OK.</li> </ul>
	<p>Si está conectado el modo Sabbath  aparece un punto en la esquina superior del display .</p> <ul style="list-style-type: none"> <li>■ Pulse en OK.</li> </ul> <p>Si está desconectado el modo Sabbath  se apaga el punto en la esquina superior del display.</p>
	<p>La iluminación interior se desconecta automáticamente debido al sobrecalentamiento después de aprox. 15 minutos cuando la puerta está abierta. Si este no es el motivo, se trata de una avería.</p> <ul style="list-style-type: none"> <li>■ Póngase en contacto con el Servicio Post-venta.</li> </ul>

## Servicio Posventa

Consultar el apartado "Asistencia técnica Miele" de nuestra web, [www.miele.es](http://www.miele.es), para obtener información sobre la resolución de problemas y las piezas de repuesto de Miele.

### Contacto en caso de anomalías

En caso de anomalías que no pueda solucionar usted mismo, informe p. ej. a su distribuidor Miele o al Servicio técnico de Miele.

Es posible concertar una cita con el Servicio técnico a través de nuestra página web <https://www.miele.es/c/servicio-technico>.

Al final de este documento se indica el número de teléfono del Servicio técnico de Miele.

El Servicio técnico necesitará saber la denominación del aparato y el número de serie (fab./SN/n.<sup>o</sup>). Se pueden encontrar ambos datos en la placa de características situada en el interior del aparato de frío o, según el modelo, en el modo Ajustes en el apartado Información **i**.

### Base de datos EPREL

Desde el 1 de marzo de 2021 se puede encontrar información acerca del etiquetado energético y de los requisitos de diseño ecológico en la base de datos de productos europea (EPREL). Se puede acceder a ella a través de este enlace: <https://eprel.ec.europa.eu/>. Se debe introducir la denominación del aparato.

El nombre del modelo se encuentra en la placa de características dentro del aparato de frío o, según el modelo, en el modo Ajustes en el apartado Información **i**.

Klasse/Class		Ap-Typ/AP-Type		Bruttinhalt/Gross Capacity		Gefriervermögen/Freezing Capacity	
Class/Class		AP-Type/AP-Type		Volume Brut/ Capacidad Bruta		Pouvoir de Congel/ Capac. Congeladora	
SN-ST				XXX l			
Netzhalt	Gas	/K	/G	/WEIN	/KALT	<b>R600a: XXg</b>	
NetCapacity	Tot	/R	/F	/WINE	/CHILL		
Volume U <sub>B</sub>	To	/R	/C				
Capac. Util	Tot	/F	/C	/WINE	/CHILL		

### **Garantía**

La duración de la garantía es de 3 años.  
Encontrará más información en las condiciones de la garantía incluidas en el suministro.

# Información

---

## Declaración de conformidad

Por la presente, Miele declara que este combi cumple con los requisitos de la directiva europea 2014/53/EU.

En el siguiente link encontrará el texto completo de la declaración de conformidad europea:

- productos, descarga, en [www.miele.es](http://www.miele.es)
- Atención al cliente, solicitud de información, instrucciones de manejo, <https://miele.es/manuales-125> introduciendo el nombre del producto o el número de fabricación

Banda de frecuencia	2,4000 GHz – 2,4835 GHz
---------------------	-------------------------

Potencia de transmisión máxima	< 100 mW
--------------------------------	----------

## Derechos de propiedad intelectual y licencias

Para el manejo y control del módulo de comunicación, Miele hace uso de software propio o ajeno no sujeto a una licencia de código abierto. Dicho software o componentes de software están protegidos por derechos de propiedad intelectual. Deben respetarse los derechos de propiedad intelectual tanto de Miele como de terceros.

Además, el módulo de comunicación integrado en el dispositivo contiene componentes de software que se distribuyen bajo condiciones de licencia de código abierto. Puede consultar los componentes de código abierto incluidos, junto con los avisos de derechos de propiedad intelectual correspondientes, copias de las respectivas condiciones de licencia válidas y, en caso necesario, información adicional, localmente a través de dirección IP por medio de un navegador web ([http\[s\]://<dirección ip>/Licenses](http[s]://<dirección ip>/Licenses)). Las regulaciones de responsabilidad y garantía de las condiciones de licencia de código abierto allí recogidas son aplicables únicamente en relación con los respectivos propietarios de los derechos.





**Miele S.A.U.**

Avda. Bruselas, 31  
28108 Alcobendas (Madrid)  
Internet: [www.miele.es](http://www.miele.es)  
Servicio Postventa: [miele.es/service](http://miele.es/service)

**Atención al consumidor**

Teléfono: 916 232 000  
E-mail: [contact@miele-support.es](mailto:contact@miele-support.es)

**Atención al Distribuidor**

Teléfono: 916 232 033

Servicios concertados en todas las capitales y poblaciones importantes.

**Chile**

Miele Electrodomésticos Ltda.  
Av. Nueva Costanera 4055  
Vitacura  
Santiago de Chile  
Tel.: (+56) 295 700 000  
Fax: (+56) 295 700 079  
Internet: [www.miele.cl](http://www.miele.cl)  
E-Mail: [info@miele.cl](mailto:info@miele.cl)

**Alemania****Dirección del fabricante**

Miele & Cie. KG  
Carl-Miele-Straße 29  
33332 Gütersloh

KFN 4795 ...

es-ES

M.-Nr. 12 357 900 / 02