

















Bruksanvisning Vinskap



Bruks- og monteringsanvisningen **må** leses før oppstilling –
installasjon – igangsetting. På denne måten beskytter du deg selv og
unngår skader.

Innhold

Sikkerhetsregler og advarsler	4	Innkobling av vinskabet	24
Bærekraft og miljøvern	13	Utkobling av vinskabet	24
Slik sparer du energi	14	Ved lengre fravær.....	24
Oversikt	15	Forutsetninger for nettverks- tilkobling	25
Produktbeskrivelse	15	Foreta nettverkstilkobling for første gang.....	25
Produktoversikt	15	Utføre Scan & Connect.....	25
Display.....	16	Betjening	26
Innstillingsmodus 	17	Innstilling av temperatur	26
Låsefunksjon  / 	17	Mulige innstillingsverdier for temperaturen	26
Utkobling av vinskabet 	17	Temperaturindikator	26
Sabbat-modus 	17	Stille inn luftfuktigheten (ActiveHumidity) 	26
Informasjon om Sabbat-mo- dus i	17	Mulige innstillingsverdier for luftfuktigheten.....	27
Tidsrom frem til døralarmen 	18	Kontrollere den faktiske luftfuktig- heten i	27
skal aktiveres	18	Tilpasse innstillinger	28
Nettverkstilkobling 	18	Rengjøring og stell	36
Tastelyd  / 	18	Henvisninger til rengjøringsmidler ...	36
Varsel- og signaltoner  / 	18	Forberede vinskabet til rengjøring ...	36
Lysstyrke i displayet 	18	Rengjøring innvendig	37
Temperaturenhet °C/°F.....	18	Utskiftning av Active AirClean-filter	37
Messeinnstilling 	18	Bekreft bytte av Active AirClean-fil- teret.....	37
Fabrikkinnstillinger 	18	Rengjøring av front og sidevegger ...	38
Informasjon om vinskabet i	18	Rengjøring av dørpakning.....	38
Indikator for Active AirClean-fil- ter 	18	Rengjøring av ventilasjonsarealer	38
Nettverkstilkobling	19	Etter rengjøringen.....	38
Sikkerhet	19	Automatisk avriming	38
Temperaturalarm.....	19	Feilretting	39
Døralarm	20	Innvendig lys	45
Betjene dørlåsen	20	Årsaker til støy	45
Innredning.....	21	Kundeservice	47
Flytte metallristene.....	21	Kontakt ved feil.....	47
Maksimal kapasitet.....	21	EPREL-database	47
Organisering av vinflaskene på metallristene.....	22	Garanti	47
Medfølgende tilbehør	23	Installasjon	48
Ekstraustyr	23	Oppstillingssted	48
Igangsetting	24		
Før første gangs bruk	24		
Tilkobling av vinskabet	24		
Aktivere luftfilter (Active AirClean-filter) 	24		

Krav til ventilasjon	49
Oppstilling av flere venskap/kjøle-/ fryseskap.....	49
Omhengsling av døren.....	50
Oppstilling av venskapet	50
Justering av venskapet	51
Produktmål	52
Oppstillingsmål/sett ovenfra.....	52
Tilkoblinger.....	53
Elektrotilkobling	54
Samsvarserklæring	55
Opphavsretter og lisenser.....	56

Sikkerhetsregler og advarsler

Dette vinskabet oppfyller de påbudte sikkerhetskravene. Bruk som ikke er forskriftsmessig, kan imidlertid føre til skader på personer og materiell.

Les bruks- og monteringsanvisningen nøye før du tar i bruk vinskabet. Den gir viktige opplysninger om innbygging, sikkerhet, bruk og vedlikehold. På denne måten beskytter du deg selv og unngår skader på vinskabet.

I henhold til internasjonal standard IEC 60335-1 ber Miele uttrykkelig om at kapittelet om installasjon av vinskabet samt sikkerhets-henvisninger og advarsler må leses nøye og følges.

Miele kan ikke gjøres ansvarlig for skader som skyldes at disse henvisningene ikke blir fulgt.

Ta vare på bruks- og monteringsanvisningen og gi den videre til en eventuell senere eier.

Forskriftsmessig bruk

► Vinskabet er bestemt for bruk i husholdningen og på husholdningsliknende steder, som f.eks.

- i butikker, kontorer og lignende arbeidsomgivelser

- på gårdsbruk

- av kunder på hoteller, moteller, pensjonater og andre typiske bopmiljø.

Dette vinskabet er ikke beregnet på utendørs bruk.

► Vinskabet skal kun brukes til oppbevaring av vin i vanlige husholdninger.

Vinskabet er ikke egnet for frysing av matvarer.

All annen bruk er ikke tillatt.

► Vinskabet er ikke egnet for lagring eller kjøling av medikamenter, blodplasma, laboratoriepreparater eller lignende stoffer eller produkter iht. direktivet for medisinprodukter. Misbruk av vinskabet kan føre til skader på de lagrede varene eller at de forderves. Vinskabet er ikke egnet for drift i områder hvor det er fare for eksplosjon.

Miele er ikke ansvarlig for skader som skyldes ikke forskriftsmessig bruk eller feil betjening.

► Personer (inkludert barn), som på grunn av sin psykiske eller fysiske tilstand eller pga. sin uerfarenhet eller uvitenhet ikke er i stand til å betjene vinskapet på en sikker måte, må være under tilsyn av en ansvarlig person.

De får bare bruke vinskapet uten tilsyn, dersom de har fått opplæring i sikker bruk og forstår mulige farer ved feil betjening.

Barn i husholdningen

► Barn under 8 år må holdes vekk fra vinskapet, med mindre de er under konstant tilsyn.

► Barn over 8 år, får bare betjene vinskapet uten tilsyn, dersom vinskapes funksjon er forklart slik at de kan betjene det på en sikker måte. Barn må kunne se og forstå mulige farer ved feil betjening.

► Barn må ikke rengjøre eller vedlikeholde vinskapet uten tilsyn.

► Hold øye med barn som befinner seg i nærheten av vinskapet. Ikke la barn leke med vinskapet.

► Fare for kvelning. Barn kan vikle seg inn i emballasjen (f.eks. folie) mens de leker, eller trekke den over hodet og kveles. Hold emballasjen vekk fra barn.

Sikkerhetsregler og advarsler

Teknisk sikkerhet

► Det er testet at kjølemiddelkretsløpet er tett. Vinskapet er i overensstemmelse med gjeldene sikkerhetsregler samt de relevante EU-retningslinjene.



► Advarsel: Brannfare/brennbare materialer. Dette symbolet befinner seg på kompressoren og indikerer brennbare materialer. Ikke fjern denne etiketten.

Kjølemiddelet (informasjon på typeskiltet) er miljøvennlig, men brennbar.

Bruken av dette miljøvennlige kjølemiddelet fører delvis til økt driftsstøy. I tillegg til støy fra kompressoren, kan det forekomme strømningslyder i hele kjølekretsløpet. Disse effektene kan dessverre ikke unngås, men de har ingen innflytelse på vinskapets funksjon.

Pass på ved transport og oppstilling av vinskapet at ingen deler av kjølekretsløpet blir skadet. Kjølemiddel som spruter ut, kan skade øynene, og kjølemiddel som lekker ut, kan antennes.

Ved skader:

- Unngå åpen ild eller antenneskilder.
- Koble vinskapet fra el-nettet.
- Gjennomluft rommet der vinskapet står, i noen minutter.
- Ta kontakt med Miele's serviceavdeling.

► Jo mer kjølemiddel det er i et vinskap, jo større må rommet som vinskapet skal stilles opp i være. Ved en eventuell lekkasje kan det i for små rom dannes en brennbar gass-luft-blanding. Per 8 g kjølemiddel må rommet være minst 1 m³ stort. Mengden kjølemiddel står på typeskiltet på innsiden av vinskapet.

► Tilkoblingsdataene (sikring, frekvens, spenning) på vinskapets typeskilt må stemme overens med dataene for el-nettet, slik at det ikke oppstår skader på skapet.

Sammenlign disse dataene før tilkobling. Spør elektrofagfolk hvis du er i tvil.

Sikkerhetsregler og advarsler

► Sikkerheten for det elektriske anlegget i vinskabet garanteres kun hvis det kobles til et forskriftsmessig installert jordingsystem. Det er meget viktig at denne grunnleggende sikkerhetsforutsetningen kontrolleres.

I tvilstilfeller bør utdannede fagfolk kontrollere elektroinstallasjonen.

► Midlertidig eller permanent drift på et selvforsynt energiforsynings-system eller et energiforsyningsystem som ikke er synkronisert med strømforsyningen (som f.eks. øynettverk, backup-systemer), er mulig. Forutsetning for drift er at energiforsyningsystemet overholder retningslinjene i NEK EN 50160 eller tilsvarende.

Funksjon og drift av sikkerhetstiltakene i husinstallasjonen og i dette produktet fra Miele må også sikres ved drift av øynettverk, eller ved drift som ikke er synkronisert med strømforsyningen, eventuelt erstattes av likeverdige tiltak i installasjonen. Eksempelvis som beskrevet i den aktuelle publiseringen av NEK EN 5272-2 / VDE-AR-E 2510-2.

► For at vinskabet skal kunne kobles raskt fra strømmettet i nødstilfelle, må stikkontakten være plassert ved siden av skabet og være lett tilgjengelig.

► Hvis nettkabelen er skadet, må vinskabet umiddelbart kobles fra strømmettet. Kontakt Mieleles serviceavdeling.

► En skadet nettkabel må kun erstattes med en spesiell nettkabel av samme type (fås kjøpt i Mieleles nettbutikk eller hos Mieleles serviceavdeling). Av sikkerhetsgrunner skal den kun skiftes ut av kvalifiserte fagfolk eller Mieleles serviceavdeling.

► Flerveis-stikkontakt eller skjøtekabler gir ikke nødvendig sikkerhet for vinskabet (brannfare). De må ikke brukes for å koble vinskabet til el-nettet.

► Hvis fuktighet kommer i kontakt med spenningsførende deler eller med tilkoblingsledningen, kan det føre til kortslutning. Vinskabet må ikke brukes i områder hvor det er fuktighet eller fare for vannsprut (f.eks. garasje, vaskekjeller).

► Dette vinskabet skal ikke brukes på ikke-stasjonære oppstillingssteder (f.eks. skip).

► Skader på vinskabet kan utsette brukeren for fare. Kontroller at vinskabet ikke har synlige skader. Et skadet vinskab må ikke tas i bruk.

► Dette vinskabet er ikke ment for innbygging.

Sikkerhetsregler og advarsler

► Ved installasjons- og vedlikeholdsarbeider samt reparasjoner, må vinskabet kobles fra el-nettet. Vinskabet er kun koblet fra el-nettet når:

- sikringene i elektroinstallasjonen er koblet ut eller
- skrusikringene i elektroinstallasjonen er skrudd helt ut eller
- tilkoblingsledningen er koblet fra el-nettet. For tilkoblingsledning med støpsel: Ta tak i støpselet, ikke i tilkoblingsledningen for å trekke ut støpselet.

► Ved installasjon, vedlikehold eller reparasjon som ikke er fagmessig utført, kan det oppstå betydelig fare for brukeren. Produsenten påtar seg ikke ansvar for dette.

Installasjons-, vedlikeholds- eller reparasjonsarbeider må kun utføres av kvalifiserte fagfolk eller av Mieleles serviceavdeling.

► Garantikrav bortfaller hvis vinskabet ikke repareres av en kvalifisert fagperson eller av Mieleles serviceavdeling.

► Vi anbefaler at defekte komponenter erstattes med originale reservedeler. Kun ved forskriftsmessig montering av originale reservedeler garanterer Miele at sikkerhetskravene som stilles til produktene blir oppfylt, og at garantien fortsatt er gjeldende.

► Grunnet spesielle krav (f.eks. når det gjelder temperatur, fuktighet, kjemisk bestandighet, slitestyrke og vibrasjon), er dette vinskabet utstyrt med en spesiallyspære. Denne lyspæren skal kun brukes til det den er bestemt for. Lyspæren er ikke egnet for rombelysning. Den skal kun skiftes ut av kvalifiserte fagfolk eller av Mieleles serviceavdeling. Dette vinskabet inneholder flere lyskilder som har minst energiklasse G.

Forskriftsmessig installasjon

- ▶ Foreta omhengsling av døren (ved behov) i henhold til monteringsanvisningen.
- ▶ Bruk alltid vernehansker ved transport, omhengsling av dør og oppstilling av vinskabet.
- ▶ Vinskabet er tungt og kan velte forover når skapdøren(e) er åpnet:
 - Ved transport eller flytting av vinskabet må det være minst 2 personer.
 - Ved omhengsling av døren på vinskabet må det være minst 2 personer.
 - Vinskabet må settes opp av minst 2 personer.
 - La aldri vinskabet være uten tilsyn under oppstilling.

Forskriftsmessig bruk

- ▶ Vinskabet er konstruert for en bestemt klimaklasse (omgivelsestemperaturområde) og grensene for denne må overholdes. Klimaklassen står på typeskiltet inne i vinskabet. En lavere omgivelsestemperatur fører til at kompressoren står stille i lengre tid, slik at vinskabet ikke kan opprettholde den nødvendige temperaturen under enkelte omstendigheter.
- ▶ Ventilasjonsåpningene må ikke tildekkes eller blokkeres. En god ventilasjon kan da ikke lenger garanteres. Energiforbruket øker, og dette kan føre til skader på komponenter.
- ▶ Fare for skade pga. matvarer som inneholder fett eller olje. Hvis du oppbevarer matvarer som inneholder fett eller olje i vinskabet, pass på at ev. fett eller olje som renner ut, ikke kommer i kontakt med kunststoffdeler i vinskabet. Det kan oppstå sprekker pga. spenninger i kunststoffet, slik at det brister eller får små riss.
- ▶ Brann- og eksplosjonsfare pga. antenkelige gassblandinger. Ikke oppbevar eksplosive stoffer og ikke produkter med brennbare drivgasser (f.eks. spraybokser) i vinskabet. Antenkelige gassblandinger kan antennes av elektriske komponenter. Disse sprayboksene gjenkjennes på etiketten enten via innholdsopplysninger eller et flammesymbol. Gass som lekker ut kan antennes av elektriske komponenter.
- ▶ Eksplosjonsfare. Ikke bruk elektriske apparater i vinskabet. Det kan føre til gnistdannelse.

Sikkerhetsregler og advarsler

Tilbehør og reservedeler

- ▶ Vi anbefaler at du bruker originalt tilbehør fra Miele. Hvis andre deler monteres i eller på produktet, tapes krav i forbindelse med garanti og/eller produktansvar.
- ▶ Miele's originale reservedeler er tilgjengelige i minst 10 år og opptil 15 år etter at vinskabet ditt har gått ut av produksjon.

Rengjøring og stell

- ▶ Ikke bruk olje eller fett på dørpakningen. Det kan gjøre den porøs med tiden.
- ▶ Dampen fra en damprensler kan trenge inn til strømførende deler og forårsake en kortslutning. Bruk aldri damprensler til rengjøring av vinskabet.
- ▶ Advarsel. Ikke bruk mekaniske eller andre hjelpemidler som ikke er anbefalt av produsenten, for at avrimingen skal gå raskere.
- ▶ Spisse eller skarpe gjenstander skader kjøleelementene og vinskabet blir ødelagt. Ikke bruk spisse eller skarpe gjenstander for å
 - fjerne rim- og islag,
 - fjerne rester, f.eks. fra etiketter.

Transport

- ▶ Transporter alltid vinskabet stående og i transportforpakningen, slik at det ikke oppstår skader.
- ▶ Stor fare for skade. Vinskabet er tungt, og skal transporteres ved hjelp av 2 personer.

Retur og gjenvinning av gamle produkter

- ▶ Barn som leker, kan bli sperret inne i vinskabet og bli kvalt.
 - Demonter døren.
 - La treristene/metallristene bli værende i vinskabet, slik at barn ikke kan klatre inn.
 - På vinskab med dørlås forhindrer du at barn som leker, stenger seg inne og dermed havner i livsfare.
- ▶ Fare for elektrisk støt!
 - Kutt av støpselet på nettkabelen.
 - Kutt av nettkabelen på det gamle produktet.

Sørg for at støpselet og nettkabelen leveres separat fra det gamle produktet ved retur og gjenvinning.

▶ Under og etter avfallshåndteringen må du sørge for at vinskabet ikke settes i nærheten av bensin eller andre brennbare gasser og væsker.

▶ Brannfare på grunn av olje eller kjølemiddel som lekker ut. Kjølemiddelet og oljen i kjøleskapet er brennbar. Kjølemiddel eller olje som lekker ut kan antennes ved for høy konsentrasjon og ved kontakt med en ekstern varmekilde.

Sørg for at kjølekretsløpet ikke blir skadet under avfallshåndteringen. Slik forhindrer du ukontrollert utslipp av kjølemiddel (informasjon på typeskiltet) og olje.

- ▶ Kjølemiddel som spruter ut, kan skade øynene! Ikke ødelegg deler av kuldekretsløpet, f.eks. ved å
- stikke hull på fordamperens kjølemiddelkanaler,
 - brette av rør,
 - skrape av overflatebelegg.

Sikkerhetsregler og advarsler

Symbol på kompressoren (avhengig av modell)

Denne henvisningen har bare betydning for resirkuleringen. I normaldrift er det ingen fare.



- ▶ Oljen i kompressoren kan være dødelig ved svelging og hvis den trenger inn i luftveiene.

Retur og gjenvinning av emballasjen

Emballasjen benyttes til håndtering og beskytter produktet mot transport-skader. Emballasjematerialene er valgt med sikte på miljøvennlighet og avfallsbehandling og kan derfor generelt gjenvinnes.

Gjenvinning av emballasjen til materialkretsløpet medfører besparelser av råstoffer. Benytt deg av materialspesifikke gjenvinningsstasjoner og returmuligheter. Miele-forhandleren tar transportemballasjen i retur.

Retur og gjenvinning av det gamle produktet

Elektriske og elektroniske produkter inneholder ofte verdifulle materialer. De inneholder imidlertid også skadelige stoffer, blandinger og komponenter, som har vært nødvendige for produktets funksjon og sikkerhet. I restavfallet eller ved feil behandling kan disse stoffene være helseskadelige og skade miljøet. Kast derfor aldri produktene som restavfall.



Pass på at ditt kjøle-/fryseskap ikke skades før det returneres og gjenvinnes på en forsvarlig og miljøvennlig måte. På den måten sikres det at kjølemiddelet i kuldekretsløpet og oljen i kompressoren ikke kan lekke ut i omgivelsene.

Benytt i stedet de offentlige returpunktene for innlevering og gjenvinning av slike produkter. Produktene kan leveres gratis til kommunale gjenvinningsstasjoner, forhandlere av tilsvarende produkter eller til Miele. For mer informasjon, se www.miele.no. Du er selv juridisk ansvarlig for å slette personlige data som måtte finnes i de gamle produktene. Du er rettslig forpliktet til å ta ut gamle batterier, akkumulatorer og lamper som ikke sitter fast i produktet, og som kan tas ut uten at de blir ødelagt. Ta dem med til et egnet returpunkt, der de kan leveres gratis. Sørg for at produktet oppbevares utilgjengelig for barn til det kjøres bort.

Bærekraft og miljøvern

Slik sparer du energi ...

- Oppstillingssted** Vinskapet må oftere kjøles ned ved høye omgivelsestemperaturer, og forbruker da mer energi. Derfor:
- Sett opp vinskapet i et godt ventilert rom.
 - Ikke sett vinskapet ved siden av et varmeelement (radiator, komfyr).
 - Beskytt vinskapet mot direkte sollys.
 - Sørg for en ideell omgivelsestemperatur rundt 20 °C.
 - Hold ventilasjonsåpningene frie og fjern støv fra dem regelmessig.
- Temperaturinnstilling** Jo kaldere den innstilte temperaturen er, desto høyere er strømforbruket. Følgende innstillinger anbefales:
- +12 til +14 °C.
- Bruk** Varme som kommer inn, samt begrenset luftsirkulasjon øker strømforbruket. Derfor:
- Hold aldri skapdøren åpen lenger enn nødvendig. God sortering av vinflaskene hjelper.
 - Lukk døren helt igjen etter at du har åpnet den.
 - Hold deg til plasseringen av metallristene, slik som de var ved levering.
 - Ikke overfyll metallristene – luften må kunne sirkulere.
 - Hold vifteåpningene i vinskapet frie.

Produktbeskrivelse

Produktoversikt

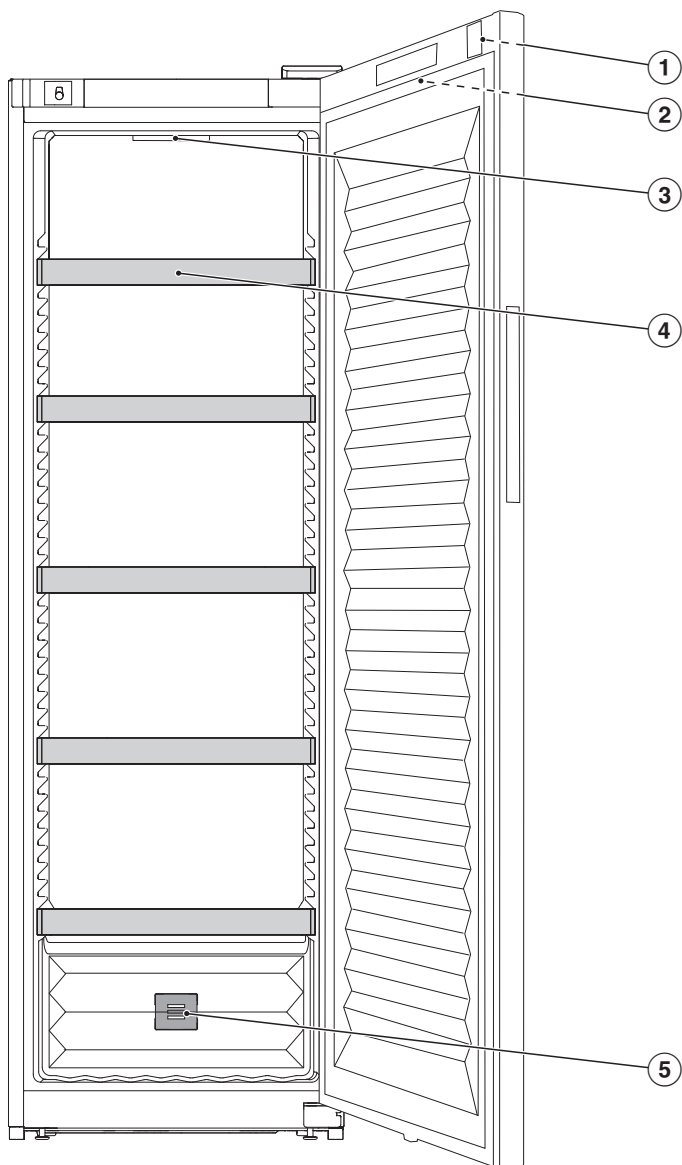

Oversikt

- ① Dørlås
- ② Display på utsiden av døren
- ③ Innvendig lys
- ④ Metallrister
- ⑤ Luktfilter (Active AirClean-filter)

Display

Displayet kan bli ripet av spisse eller skarpe gjenstander, f.eks. spiker, blyanter etc.

Displayet skal kun berøres med fingrene.

Hvis fingrene er kalde, er det ikke sikkert at displayet reagerer.

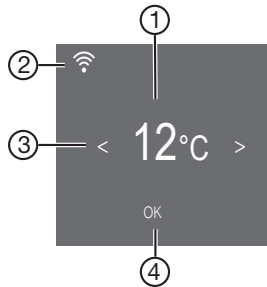

- ① Temperaturindikator
- ② Viser tilkoblingsstatus
(bare synlig hvis nettverkstilkobling er opprettet)
- ③ Sensortaster for valg av en innstilling
- ④ Sensortast *OK* for å bekrefte et valg og åpne innstillingsmodus 

Innstillingsmodus

Låsefunksjon /

Når låsefunksjonen er slått på, beskytter den mot uønsket utkobling av vinskabet og mot uønskede justeringer av en annen person, f.eks. barn.

Hvis du f.eks. vil justere temperaturen en kort stund, kan du deaktivere låsefunksjonen midlertidig (se kapittel «Tilpasse innstillinger»).

Utkobling av vinskabet

Her kan du slå av vinskabet (se kapittel «Tilpasse innstillinger»).

Sabbat-modus

For å understøtte religiøse skikker har vinskabet sabbat-modus (se kapittel «Tilpasse innstillinger»).

Ved innkoblet Sabbat-modus  deaktiveres midlertidig:

- det innvendige lyset ved åpen dør
- displayet
- alle akustiske og optiske signaler
- en aktiv WiFi-forbindelse
- Påminnelser (f.eks. indikator for Active AirClean-filter): det innstilte tidsintervallet blir satt på pause

Alle andre tidligere aktiverte funksjoner forblir aktivert.

Når Sabbat-modus  er koblet inn, kan du ikke foreta noen innstillinger på vinskabet.

Informasjon om Sabbat-modus

Du kan åpne versjonen av Sabbat-modus her.

Oversikt

Tidsrom frem til døralarmen skal aktiveres

Her kan du stille inn hvor lang tid det skal gå før døralarmen aktiveres etter at døren er åpnet.

Nettverkstilkobling

Her kan du utføre nettverkstilkoblingen for første gang, deaktivere og aktivere WiFi eller nullstille nettverkskonfigurasjonen (se kapittel «Tilpasse innstillinger»).

Tastelyd /

Her kan du slå på eller av tastelyden (se kapittel «Tilpasse innstillinger»).

Varsel- og signaltoner /

Her kan du endre lydstyrke for varsel- og signaltoner (f.eks. døralarm eller ved en feilmelding). Eller du kan slå helt av varsel- og signaltonene hvis de forstyrrer deg (se kapittel «Tilpasse innstillinger»).

Lysstyrke i displayet

Her kan du tilpasse lysstyrken i displayet til lysforholdene i rommet (se kapittel «Tilpasse innstillinger»).

Temperaturenhet °C/°F

Her kan du stille inn ønsket temperaturenhet (°Celsius eller °Fahrenheit) (se kapittel «Tilpasse innstillinger»).

Messeinnstilling

Her kan du koble ut messeinnstillingen hvis messeinnstillingen er slått på fra fabrikk (i displayet vises ) (se kapittel «Tilpasse innstillinger»).

Messeinnstillingen gjør det mulig for forhandlere å presentere vinskabet uten at det blir kaldt. Denne innstillingen er ikke nødvendig for privat bruk.

Fabrikkinnstillinger

Her kan du nullstille vinskapets innstillinger til fabrikkinnstillinger (se kapittel «Tilpasse innstillinger»).

Tips: Nullstill innstillingene på skapet til fabrikkinnstillingene når du leverer skapet til gjenvinning, selger det eller tar i bruk et brukt skap. Dermed nullstilles også nettverkskonfigurasjonen, slik at alle personlige data fjernes fra vinskabet. Dessuten har ikke forrige eier lenger tilgang til vinskabet.

Informasjon om vinskabet **i**

Her kan du se modellbetegnelsen og serienummeret til vinskabet.

Ha denne produktinformasjonen klar:

- ved integrering av vinskabet i WiFi-nettverket (se kapittel «Tilpasse innstillinger», avsnitt «Første konfigurasjon av Miele@home»).
- for å melde en ev. feil til Miele's serviceavdeling (se kapittel «Service»).
- for å be om informasjon fra EPREL-databasen (se kapittel «Service»).

Indikator for Active AirClean-filter

Luftfiltreringen via Active AirClean-filteret sørger for at luften forblir fri for støv og lukt.

Indikatoren for Active AirClean-filteret  i displayet minner deg ca. hver 12. måned på at Active AirClean-filteret må byttes (se kapittel «Rengjøring og stell», avsnitt «Utskiftning av Active AirClean-filter (luktfiler)»).

Her kan du aktivere indikatoren for Active AirClean-filteret  (se kapittel «Tilpasse innstillinger»).

Nettverkstilkobling

Vinskapet ditt er utstyrt med en integrert WiFi-modul. Med WiFi-modulen kan du opprette en nettverksforbindelse til hjemmenettverket ditt og bruke Miele Appen på en mobil enhet.

Når vinskapet først er koblet til via WiFi, gjenoprettes forbindelsen automatisk hver gang du slår det på igjen.

Forsikre deg om at signalet fra WiFi-nettverket er tilstrekkelig sterkt på oppstillingsstedet til vinskapet.

Gjennom tilkobling av vinskapet til WiFi-nettverket, øker strømforbruket, også når vinskapet er slått av.

Smart Extras via Miele App*

Nettverkstilkobling via Miele App gir deg tilgang til mange Smart Extras, inkludert:

- Vise statusinformasjon
- Bruke flere nyttige funksjoner
- Holde vinskapet oppdatert med den nyeste Miele-utviklingen via programvareoppdateringer



Du finner mer informasjon om Smart Extras på Miele's nettside, i Apple App Store® eller i Google Play Store™.

* Ekstra digitalt tilbud fra Miele & Cie. KG. Utvalget av funksjoner kan variere avhengig av modell og land. Du må godta de generelle vilkårene og betingelsene og personvern-erklæringen for Miele's digitale produkter og tjenester i Miele Appen. Miele forbeholder seg retten til å endre eller avvikle de digitale tilbudene når som helst.

Sikkerhet

Temperaturalarm

Vinskapet er utstyrt med en temperaturalarm, slik at temperaturen ikke kan stige eller synke ubemerket, noe som kan skade vinen.

Hvis temperaturen når et for varmt eller for kaldt temperaturområde, lyser   i displayet.

I tillegg høres et varselsignal til alarmtilstanden er over eller blir koblet ut.

Hvor lang tid det tar før det registreres at et temperaturområde er for varmt eller for kaldt, er avhengig av den innstilte temperaturen.

Det akustiske og optiske signalet utløses i følgende situasjoner:

- Når du sorterer og tar ut vinflasker, og det strømmer inn for mye varm luft.
- Du legger inn en større mengde vinflasker.
- Det har oppstått et strømbrudd.
- Vinskapet er defekt.

Utkobling av temperaturalarmen før den stanser av seg selv

Før du slår av temperaturalarmen, bør du ha funnet årsaken og løst problemet.

Hvis varselsignalet er forstyrrende, kan du koble det ut før det stanser av seg selv.

■ Trykk på *OK*.

  slukker og varselsignalet stopper.

Oversikt



I displayet blinker den høyest oppnådde temperaturen i vinskabet, i ca. 1 minutt. Deretter skifter temperaturindikatoren til aktuell temperatur.

Døralarm

Vinskabet er utstyrt med en døralarm, for å forhindre energitap dersom skapdøren er åpen, og for å beskytte vinflaskene mot temperatursvingninger.

Dersom skapdøren står åpen lenge, lyser  i displayet. I tillegg høres et varsel-signal og den innvendige belysningen pulserer.

Tiden frem til døralarmen høres, kan endres (se kapittel «Tilpasse innstillinger», avsnitt «Endre tidsrom for start av døralarm »).

Det akustiske varsel-signalet til døralarmen kan også kobles ut (se kapittel «Tilpasse innstillinger», avsnitt «Endre lydstyrken på varsel- og lyd-signaler / »).

Når døren lukkes igjen, stopper varsel-signalet, og  slukker i displayet.

Utkobling av døralarmen før den stanser av seg selv

■ Trykk på OK.

 slukker og varsel-signalet stopper. Den innvendige belysningen lyser konstant.

Hvis døren ikke lukkes, gjentas døralarmen etter ca. 1 minutt.

Betjene dørlåsen

Med den mekaniske dørlåsen kan du beskytte vinen mot utilsiktet tilgang.

Låse opp og igjen vinskabet

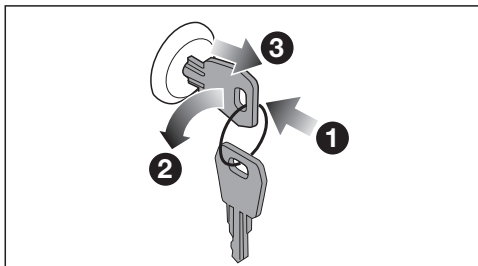

- Sett nøkkelen inn i dørlåsen **1** i døren på vinskabet.
- Slik låser du: Trykk dørlåsen inn og drei nøkkelen 90° mot klokken **2**.
- Trekk ut nøkkelen **3** og oppbevar den på en sikker plass.
- Slik låser du opp: Sett nøkkelen inn i dørlåsen, trykk dørlåsen inn og drei nøkkelen 90° med klokken.

Innredning

Flytte metallristene

Metallristene er ikke festet og er dermed enkle å flytte.

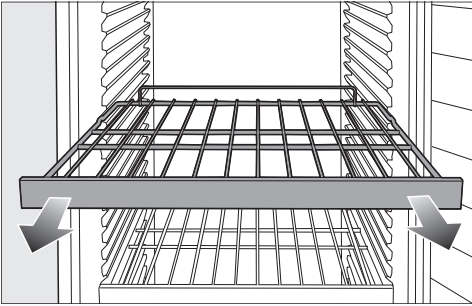

- Trekk ut metallristen forover.
- Skyv metallristen inn igjen i ønsket posisjon.

⚠ Fare for skade hvis vinflasker faller ned.

Under visse omstendigheter kan vinflasker kile seg fast i metallristene som ligger over, og falle ut av vinskabet når metallristene trekkes ut. Trekk ut metallristene kun **når de er tomme**.

Maksimal kapasitet

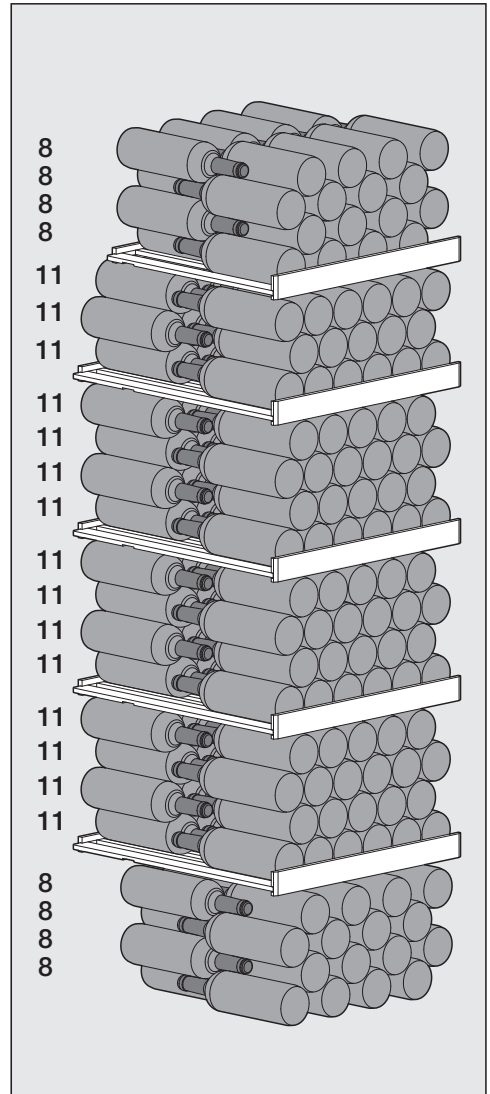

Du kan lagre maksimalt 229 flasker (0,75 l; flasketype: Bordeauxflaske) i vinskabet.

Oversikt

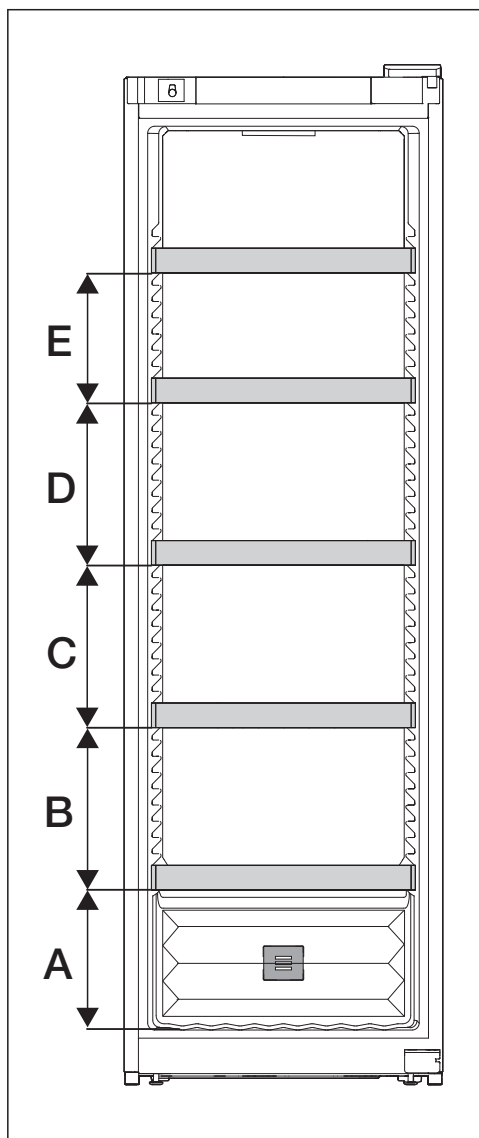

A	B	C	D	E
260	300	300	300	240

Maksimal kapasitet oppnås kun hvis spesifiserte avstander (i mm) mellom metallristene opprettholdes.

Organisering av vinflaskene på metallristene

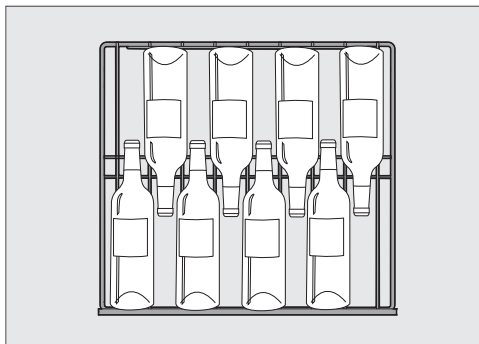

Organisering av vinflaskene på den øverste metallristen samt på bunnen av vinskabet

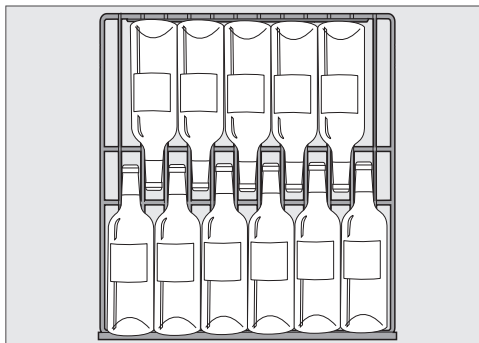

Organisering av vinflaskene på de andre metallristene



Fare for skade grunnet overbelastning.

Overskridelse av maksimal belastningsanbefaling kan føre til skade på metallristene.

Hver enkelt metallrist tåler maks. 70 kg.

Medfølgende tilbehør

**Nøkkel til å låse
døren**

Luftfilter (Active AirClean-filter)

Active AirClean-filteret sørger for optimal luftutsiftning og dermed for en høy luftkvalitet i vinskabet.

Ekstraustyr

I Mielees nettbutikk, hos Mielees serviceavdeling eller hos din Miele-forhandler kan du få produkter som er spesielt utviklet for vinskabet, f.eks. pleiemidler til produktet og tilbehør.

Du får tilgang til Mielees nettbutikk via følgende QR-kode:



Igangsetting

Før første gangs bruk



- Fjern alle forpakkingsmaterialer og beskyttelsesfolier.
- Rengjør skapet innvendig og tilbehøret (se kapittel «Rengjøring og stell»).

Tilkobling av vinskabet

- Koble vinskabet til el-nettet, som beskrevet i kapittel «Installasjon», avsnitt «Elektrotilkobling».

I displayet vises først Miele, deretter .

Aktivere luktfilter (Active AirClean-filter)

- Aktiver indikatoren for Active AirClean-filteret  (se kapittel «Tilpasse innstillinger», avsnitt «Aktivere indikatoren for Active AirClean-filteret »).

Innkobling av vinskabet



- Trykk på *OK*.

Hvis displayet blir værende uberørt en stund, går displayet over i energisparemodus og blir mørkt.

Vinskabet begynner å kjøle og den innvendige belysningen tennes når døren åpnes.

Avhengig av omgivelsestemperatur og innstilling, kan det ta noen timer før ønsket temperatur er nådd og vises konstant.

Utkobling av vinskabet

- Trykk på *OK*.
- I displayet vises .
- Trykk på *OK*.
 - Bla til symbolet  med sensortasten .
 - Trykk på *OK*.

I displayet vises .

Kjølingen og den innvendige belysningen er slått av.

Obs: Vinskabet er ikke koblet fra strømmettet når det er slått av.

Ved lengre fravær

Hvis vinskabet blir koblet ut ved lengre fravær, men ikke blir rengjort, er det fare for muggdannelse hvis det er lukket.

Vinskabet må rengjøres.

Hvis du ikke skal bruke vinskabet på lenge, må du være oppmerksom på følgende:

- Slå av vinskabet.
- Trekk ut støpslet eller koble ut sikringen i husinstallasjonen.
- Rengjør vinskabet og la det stå åpent for å sikre tilstrekkelig lufting og unngå luktdannelse.

Forutsetninger for nettverkstilkobling

Vær oppmerksom på følgende krav til nettverkstilkobling:

1. Et hjemmenettverk er tilgjengelig på oppstillingsstedet.
Ha WiFi-passordet klart.
2. Miele Appen er tilgjengelig på en mobil enhet.
3. Du har en brukerkonto i Miele Appen.

Miele App

Miele App kan lastes ned gratis fra Apple App Store® eller Google Play Store™.



Foreta nettverkstilkobling for første gang

- Trykk på **OK**.
- I displayet vises .
- Bla til symbolet  med sensortasten **<** eller **>**.
- Trykk på **OK**.
- Bla til symbolet  med sensortasten **<** eller **>**.
- Trykk på **OK**.
- Velg ønsket tilkoblingsmetode (APP eller WPS) med sensortastene **<** og **>**.
- Trykk på **OK**.
- Bla med sensortasten **<** eller **>** til symbolet  **for å forlate innstillingsmodus** .

- Trykk på **OK**.
- Bla til symbolet  med sensortasten **<** eller **>** og trykk på **OK**.

Etter vellykket innlogging vises  i displayet.

Dersom forbindelse ikke kunne opprettes, vises .

Start prosessen på ny.

Utføre Scan & Connect

- Skann QR-koden.

Når du har installert Miele Appen og har en brukerkonto, ledes du direkte til tilkoblingen.

Hvis du fortsatt ikke har Miele Appen, ledes du til Apple App Store® eller Google Play Store™.

- Installer Miele Appen og opprett en brukerkonto.
- Skann QR-koden på nytt.

Miele Appen veileder deg gjennom konfigureringen.



Betjening

Innstilling av temperatur

For langtidslagring av vinene dine anbefales en temperatur mellom 12 og 14 °C.

- Trykk på *OK*.
- I displayet vises .
- Trykk på *OK*.
- Endre temperaturen med sensortastene < og >.
- Trykk på *OK*.

Temperaturindikatoren går tilbake til den faktiske temperaturen i vinskabet.

Temperaturen i vinskabet øker:

- Jo oftere og lenger skapdøren blir åpnet.
- Jo flere vinflasker som legges inn.
- Jo varmere de nylig innlagte vinflaskene er.
- Jo høyere omgivelsestemperaturen til vinskabet er. Vinskabet er konstruert for en bestemt klimaklasse (omgivelsestemperaturområde) og grensene for denne må overholdes.

Mulige innstillingsverdier for temperaturen

Temperaturen kan stilles inn fra 5 °C til 20 °C.



Temperaturindikator

Ved normal drift vises **den gjennomsnittlige faktiske temperaturen** i displayet til vinskabet.

Avhengig av omgivelsestemperatur og innstilling, kan det ta noen timer før ønsket temperatur er nådd og vises konstant.

Stille inn luftfuktigheten (ActiveHumidity)

For at fuktighetsinnstillingen skal fungere feilfritt kreves en omgivelsestemperatur på 19 til 28 °C.

- Trykk på *OK*.
- I displayet vises .
- Bla til symbolet  med sensortasten >.
- Trykk på *OK*.
- Velg ønsket luftfuktighet (δ , $\delta\delta$ eller $\delta\delta\delta$) med sensortastene < og >.
- Trykk på *OK*.
- Bla til symbolet  med sensortasten < eller >.
- Trykk på *OK*.

Avhengig av omgivelsestemperatur og innstilt luftfuktighet, kan det ta noen dager før den faktiske luftfuktigheten er nådd og vises.

Mulige innstillingsverdier for luftfuktigheten

Du kan justere luftfuktigheten i 3 trinn og dermed tilpasse den etter dine behov.

- ∆: Lav luftfuktighet
- ∆∆: Middels luftfuktighet
- ∆∆∆: Høy luftfuktighet

Vær oppmerksom på at energiforbruket øker litt med den innstilte luftfuktigheten.

Ønsker du å bruke vinskabet til langtidsoppbevaring av vinflasker med naturkorker, anbefaler vi å velge middels luftfuktighet ∆∆.

Kontrollere den faktiske luftfuktigheten i_{Δ}

Avhengig av omgivelsestemperatur og innstilt luftfuktighet, kan det ta noen dager før den faktiske luftfuktighet er nådd og vises.

- Trykk på *OK*.

I displayet vises i_{Δ} .

- Bla til symbolet i_{Δ} med sensortasten >.

- Trykk på *OK*.















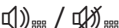

I displayet vises den faktiske luftfuktigheten som er i vinskabet for øyeblikket (verdien registreres over ca. to timer).

- Trykk på *OK* for å gå ut av displayet.

- Bla til symbolet \leftarrow med sensortasten < eller >.

- Trykk på *OK*.

Tilpasse innstillinger



 Innstillingsmodus	
	Slå på låsefunksjonen, deaktivert den i kort tid eller slå den helt av.
	Slå av vinskabet.
	Koble inn eller ut Sabbat-modus.
	Åpne versjonen av Sabbat-modus.
	Endre tidsrom frem til døralarmen skal aktiveres.
	Nettverkstilkobling
	APP / WPS Foreta nettverkstilkobling for første gang.
	Aktivere eller deaktivere WiFi-tilkobling.
	Tilbakestill nettverkskonfigurasjonen.
	Slå på eller av tastetonen.
	Endre volumet på varsel- og lydsignalene, eller slå av varsel- og lyd-signalene helt.
	Endre lysstyrke i displayet.
	Endre temperaturenheten.
	Slå av messeinnstillingen (kun synlig når den er slått på).
	Nullstill innstillinger til fabrikkinnstilling.
	Åpne informasjon om skapet.
	Aktiver indikatoren for Active AirClean-filter.

Når du er i innstillingsmodus , kobles døralarmen og andre varsler automatisk ut.

Slå på låsefunksjon /

- Trykk på *OK*.

I displayet vises .

- Bla til symbolet  med sensortasten *<* eller *>*.
- Trykk på *OK*.
- Bla til symbolet  med sensortasten *<* eller *>*.
- Trykk på *OK*.

Når låsefunksjonen  er slått på, vises et punkt oppe i hjørnet av displayet .

- Åpne og lukk skapdøren. Først da er låsefunksjonen slått på .
- **Bla med sensortasten *<* eller *>* til symbolet  for å forlate innstillingsmodusen .**
- Trykk på *OK*.
- Bla til symbolet  med sensortasten *<* eller *>* og berør *OK*.

Deaktivere låsefunksjonen / for en kort stund

- Trykk på *OK*.

I displayet vises .



- Berør sensortasten *OK* i ca. 6 sekunder.
- I displayet vises .
- Trykk på *OK*.
- Velg ønskede innstillinger.
- Trykk på *OK*.

Låsefunksjonen  slås på igjen ved å lukke døren.



Slå av låsefunksjonen / helt

- Trykk på *OK*.

I displayet vises .

- Berør sensortasten *OK* i ca. 6 sekunder.
- I displayet vises .
- Bla til symbolet  med sensortasten *<* eller *>*.
- Trykk på *OK*.
- Bla til symbolet  med sensortasten *<* eller *>*.
- Trykk på *OK*.

Når låsefunksjonen er slått av, vises  i displayet.

- **Bla med sensortasten *<* eller *>* til symbolet  for å forlate innstillingsmodusen .**
- Trykk på *OK*.
- Bla til symbolet  med sensortasten *<* eller *>* og berør *OK*.

Tilpasse innstillinger

Slå av venskapet

- Trykk på *OK*.

I displayet vises .

- Bla til symbolet  med sensortasten < eller >.

- Trykk på *OK*.

- Bla til symbolet  med sensortasten < eller >.

- Trykk på *OK*.

I displayet vises .

Kjølingen og den innvendige belysningen er slått av.

Obs: Venskapet er ikke koblet fra strømmettet når det er slått av.

Innkobling av Sabbat-modus

- Trykk på *OK*.



I displayet vises .

- Bla til symbolet  med sensortasten < eller >.

- Trykk på *OK*.

- Bla til symbolet  med sensortasten < eller >.

- Trykk på *OK*.

Når funksjonen Sabbat-modus  er slått på, vises et meny punkt oppe i hjørnet av displayet .

Etter ca. tre sekunder slås displayet av.

Siden de optiske og akustiske alarmerne er koblet ut, må du passe på at døren er skikkelig lukket.

Slå av Sabbat-modus



Funksjonen Sabbat-modus  kobles automatisk ut etter ca. 80 timer.

Du kan også slå av funksjonen Sabbat-modus  tidligere om du ønsker det.

- Trykk på *OK*.



I displayet vises .

- Trykk på *OK*.

Når funksjonen Sabbat-modus  er slått på, vises et punkt oppe i hjørnet av displayet .

- Trykk på *OK*.







Når funksjonen Sabbat-modus  er slått av, slukker punktet oppe i hjørnet av displayet.

- Bla med sensortasten < eller > til symbolet  **for å forlate innstillingsmodusen** .







- Trykk på *OK*.

- Bla til symbolet  med sensortasten < eller > og berør *OK*.

Forandre tidsrom frem til døralarmen skal aktiveres

- Trykk på *OK*.
- I displayet vises .
- Bla til symbolet  med sensortasten < eller >.
- Trykk på *OK*.
- Bla til symbolet  med sensortasten < eller >.
- Trykk på *OK*.
- Bruk sensortastene < og > til å velge ønsket tidsrom mellom 30 sekunder og 3 minutter: 30 sekunder.
- Trykk på *OK*.
- **Bla med sensortasten < eller > til symbolet  for å forlate innstillingsmodusen .**
- Trykk på *OK*.
- Bla til symbolet  med sensortasten < eller > og berør *OK*.

Foreta nettverkstilkobling for første gang

- Trykk på *OK*.
- I displayet vises .
- Bla til symbolet  med sensortasten < eller >.
- Trykk på *OK*.
- Bla til symbolet  med sensortasten < eller >.
- Trykk på *OK*.
- Velg ønsket tilkoblingsmetode (APP eller WPS) med sensortastene < og >.
- Trykk på *OK*.
- Bla med sensortasten < eller > til symbolet  for å forlate innstillingsmodus .
- Trykk på *OK*.
- Bla til symbolet  med sensortasten < eller > og trykk på *OK*.

Etter vellykket innlogging vises  i displayet.

Dersom forbindelse ikke kunne opprettes, vises .

Start prosessen på ny.

Tilpasse innstillinger

Aktivere WiFi-forbindelse

- Trykk på *OK*.

I displayet vises .



- Bla til symbolet  med sensortasten < eller >.

- Trykk på *OK*.

- Bla til symbolet  med sensortasten < eller >.

- Trykk på *OK*.

- Bla til symbolet  med sensortasten < eller > og berør *OK*.

Ved aktivert WiFi vises symbolet  samt et punkt oppe i hjørnet av displayet .

- **Bla med sensortasten < eller > til symbolet  for å forlate innstillingsmodusen .**

- Trykk på *OK*.

- Bla til symbolet  med sensortasten < eller > og berør *OK*.

Symbolet  vises i displayet når WiFi-tilkoblingen er aktiv.

Deaktivere WiFi-tilkobling

- Trykk på *OK*.

I displayet vises .

- Bla til symbolet  med sensortasten < eller >.

- Trykk på *OK*.

- Bla til symbolet  med sensortasten < eller >.

- Trykk på *OK*.

Ved deaktivert WiFi vises symbolet  i displayet.

- **Bla med sensortasten < eller > til symbolet  for å forlate innstillingsmodusen .**

- Trykk på *OK*.

- Bla til symbolet  med sensortasten < eller > og berør *OK*.

Tilbakestille nettverkskonfigurasjon

- Trykk på *OK*.

I displayet vises .

- Bla til symbolet  med sensortasten < eller >.

- Trykk på *OK*.

- Bla til symbolet  med sensortasten < eller >.

- Trykk på *OK*.

- Bla til symbolet  med sensortasten >.

- Trykk på *OK*.

- Bla til symbolet  med sensortasten >.

- Trykk på *OK*.

- **Bla med sensortasten < eller > til symbolet  for å forlate innstillingsmodusen .**

- Trykk på *OK*.

- Bla til symbolet  med sensortasten < eller > og berør *OK*.

Alle innstillinger som er utført og verdier som er oppgitt for Miele@home, blir nullstilt.



WiFi-tilkobling ble deaktivert,  slukker i displayet.



Du må tilbakestille nettverkskonfigurasjonen dersom vinskabet avhendes, selges eller dersom et brukt vinskaptas i bruk. Alle personlig data fjernes fra vinskabet. Dessuten har ikke forrige eier lenger tilgang til vinskabet.



Innkobling av tastelyden

- Trykk på *OK*.

I displayet vises .

- Bla til symbolet  med sensortasten < eller >.
- Trykk på *OK*.
- Bla til symbolet  med sensortasten < eller >.
- Trykk på *OK*.



Når tastelyden er slått på, vises . I tillegg vises et punkt oppe i hjørnet av displayet .

- Bla med sensortasten < eller > til symbolet  **for å forlate innstillingsmodusen** .
- Trykk på *OK*.
- Bla til symbolet  med sensortasten < eller > og berør *OK*.



Utkobling av tastelyden

- Trykk på *OK*.

I displayet vises .

- Bla til symbolet  med sensortasten < eller >.
- Trykk på *OK*.
- Bla til symbolet  med sensortasten < eller >.
- Trykk på *OK*.



Når tastelyden er slått av, vises .

- Bla med sensortasten < eller > til symbolet  **for å forlate innstillingsmodusen** .
- Trykk på *OK*.
- Bla til symbolet  med sensortasten < eller > og berør *OK*.



Endre lydstyrke for varsel- og signaltoner /

- Trykk på *OK*.

I displayet vises .

- Bla til symbolet  med sensortasten < eller >.
- Trykk på *OK*.
- Bla til symbolet  med sensortasten < eller >.
- Trykk på *OK*.
- Velg ønsket lydstyrke for varsel- og signaltoner med sensortastene < og >.
- Dersom du ønsker å slå av varsel- og lydsignaler helt, blar du helt mot venstre til segmentlinjen slukkes helt.
- Trykk på *OK*.

Når varsel- og signaltoner er slått av, vises .

- Bla med sensortasten < eller > til symbolet  **for å forlate innstillingsmodusen** .
- Trykk på *OK*.
- Bla til symbolet  med sensortasten < eller > og berør *OK*.

Tilpasse innstillinger

Endre lysstyrke i displayet ☀

- Trykk på *OK*.

I displayet vises .

- Bla til symbolet  med sensortasten < eller >.
- Trykk på *OK*.
- Bla til symbolet ☀ med sensortasten < eller >.
- Trykk på *OK*.
- Velg ønsket lysstyrke for displayet med sensortastene < og >.
- Trykk på *OK*.
- **Bla med sensortasten < eller > til symbolet  for å forlate innstillingsmodusen .**
- Trykk på *OK*.
- Bla til symbolet  med sensortasten < eller > og berør *OK*.



Endre temperaturenhet °C/°F

- Trykk på *OK*.

I displayet vises .

- Bla til symbolet  med sensortasten < eller >.
- Trykk på *OK*.
- Bla til symbolet °C eller °F med sensortasten < eller >.
- Trykk på *OK*.

Nå er temperaturenheten °C eller °F valgt.

- **Bla med sensortasten < eller > til symbolet  for å forlate innstillingsmodusen .**
- Trykk på *OK*.
- Bla til symbolet  med sensortasten < eller > og berør *OK*.

Slå av messeinnstilling

- Trykk på *OK*.

I displayet vises først Miele, deretter temperaturen.



- Trykk på *OK*.
- Bla til symbolet  med sensortasten < eller >.
- Trykk på *OK*.

Etter at messeinnstillingen  er blitt slått av, slår venskapet seg av og må slås på på nytt.

Nullstille innstillinger til fabrikk-innstilling

- Trykk på *OK*.

I displayet vises .



- Bla til symbolet  med sensortasten < eller >.
- Trykk på *OK*.
- Bla til symbolet  med sensortasten < eller >.
- Trykk på *OK*.
- Bla til symbolet  med sensortasten >.
- Trykk på *OK*.



Vinskapet slår seg av og må slås på på nytt.



Aktivere indikator for Active AirClean-filter

- Trykk på *OK*.

I displayet vises .

- Bla til symbolet  med sensortasten < eller >.
- Trykk på *OK*.
- Bla til symbolet  med sensortasten < eller >.
- Trykk på *OK*.

Når indikatoren for Active AirClean-filte-
ret  er aktivert, vises et punkt oppe i
hjørnet av displayet .

- **Bla med sensortasten < eller > til symbolet  for å forlate innstillingsmodusen .**
- Trykk på *OK*.
- Bla til symbolet  med sensortasten < eller > og berør *OK*.

Rengjøring og stell

Typeskiltet inne i vinskabet må ikke fjernes. Det trengs ved en eventuell feil.

Pass på at det ikke kommer vann inn i elektronikken eller belysningen.

 Fare for skade ved fuktighet som trenger inn.

Dampen fra en damprenser kan skade kunststoff og elektriske komponenter.

Ikke bruk damprenser for å rengjøre vinskabet.

 Helsefare på grunn av forurensning.

Forurensning utenfra (f.eks. i matrester eller drikkevarer) kan fremme utviklingen av mugg i vinskabet ved høye temperaturer og luftfuktighet. Legg kun rene vinflasker og rent tilbehør inn i vinskabet.

Henvisninger til rengjøringsmidler

For rengjøring innvendig i skabet, bruk kun rengjørings- og pleiemidler som er ufarlige for matvarer.

For å unngå skader på overflatene, må du **ikke** bruke

- rengjøringsmidler som inneholder soda, ammoniakk, syre eller klorid,
- kalkløsende rengjøringsmidler
- skurende rengjøringsmidler (f.eks. skurepulver, skuremelk, universalstein)
- løsemiddelholdige rengjøringsmidler
- rengjøringsmidler for rustfritt stål
- maskinoppvaskmiddel
- stekeovnsspray

- rengjøringsmiddel for platetopper av glasskeramikk (unntak for rengjøring av glassfront)
- glassrens (unntak for rengjøring av glassfront: Lett alkoholholdig glassrens, som ikke inneholder noen tilsetningsstoffer som f.eks. sitrus eller lignende)
- skrubbe, harde svamper og børster, (f.eks. grytesvamper)
- flekkfjerningssvamp
- skarpe metallskrapere

Vi anbefaler rengjøring med en ren svamp, lunkent vann tilsatt litt håndoppvaskmiddel.

Forberede vinskabet til rengjøring

■ Slå av vinskabet.

 vises i displayet og kjølingen er koblet ut.

- Ta vinflaskene ut av vinskabet og oppbevar dem på et kjølig sted.
- Ta ved behov ut alle avtakbare deler for rengjøring (se kapittel «Oversikt», avsnitt «Innredning»).

Rengjøring innvendig

Rengjør vinskabet regelmessig, minst én gang i måneden.

Dersom flekker får virke lenge, kan de under visse omstendigheter bli umulige å fjerne.

Overflatene kan bli misfarget eller forandret.

Fjern helst flekker og søl omgående.

- Rengjør vinskabet innvendig med en ren svampklut, lunkent vann og litt håndoppvaskmiddel.
- Vask alle delene for hånd, ikke i oppvaskmaskinen.
- Rengjør alle delene av **tre** med en klut som er så vidt fuktig, de må **ikke** bli våte.
- Vask over med rent vann etter rengjøringen, og tørk alt med en myk klut.
- La vinskabet stå åpent en kort stund, for å sikre at det blir tilstrekkelig luftet og for å unngå at det dannes ubehagelig lukt.

Utskiftning av Active AirClean-filter

Nye Active AirClean-filtre får du kjøpt hos Miele's serviceavdeling eller i Miele's nettbutikk.

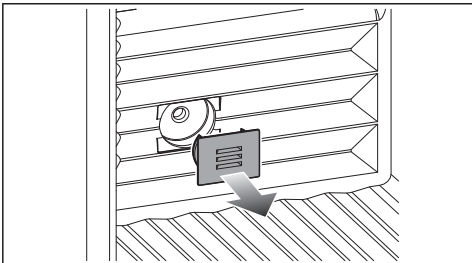

- Løft av dekkelet.

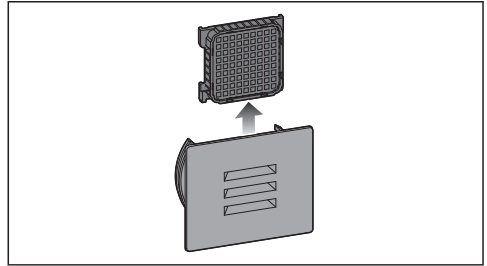

- Trekk ut det brukte Active AirClean-filte-
ret.
- Kast det brukte Active AirClean-filte-
ret i restavfallet.

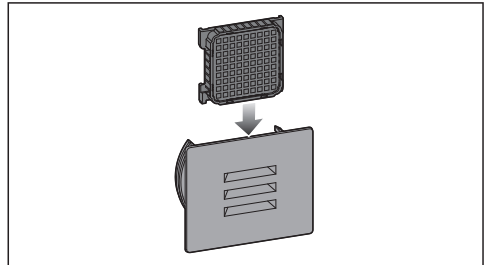

- Sett inn det nye Active AirClean-filte-
ret.

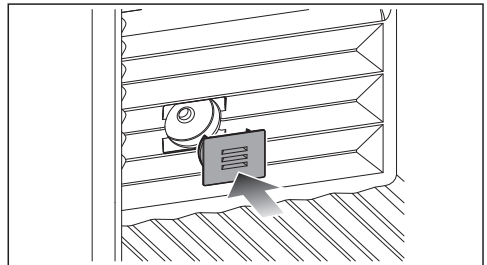

- Sett dekkelet på igjen.

Bekreft bytte av Active AirClean-filteret

- Trykk på *OK*.

Symbolet  slukker og tidstelleren nullstilles.

Rengjøring og stell

Rengjøring av front og sidevegger

Dersom flekker får virke lenge, kan de under visse omstendigheter bli umulige å fjerne. Overflatene kan bli misfarget eller forandret.

Fjern helst flekker og søl fra skapfronten og sideveggene omgående.

Alle overflatene er ømfintlige for riper og kan bli misfarget eller forandret hvis de kommer i kontakt med uegnede rengjøringsmidler.

Les informasjonen i avsnittet «Henvisninger ang. rengjøringsmidler» i begynnelsen av dette kapitlet.

- Rengjør overflaten med en svampklut, litt håndoppvaskmiddel og varmt vann. Du kan også bruke en ren, fuktig mikrofiberklut uten rengjøringsmiddel.
- Vask over med rent vann etter rengjøringen, og tørk alt med en myk klut.

Rengjøring av dørpakning

 Fare for skade ved feil rengjøring. Dersom dørpakningen behandles med olje eller fett, kan den bli porøs. Ikke bruk olje eller fett på dørpakningen.

- Rengjør dørpakningen regelmessig med rent vann og gni den grundig tørt med en klut.

Rengjøring av ventilasjonsarealer

- Rengjør ventilasjonsåpningene regelmessig med en støvkost eller støvsuger (bruk f.eks. sugebørsten til Miele-støvsugere).

Etter rengjøringen

- Sett alle delene inn i vinskabet.
- Slå på vinskabet.
- Legg vinflaskene inn i vinskabet og lukk døren.

Automatisk avriming

Vinskabet avrimes automatisk.

De fleste feil kan du rette på selv. I mange tilfeller kan du spare både tid og penger, siden du slipper å kontakte serviceavdelingen.

Besøk www.miele.no/support/customer-assistance for mer informasjon om hvordan du selv kan utbedre feil.







Unngå helst å åpne døren til vinskabet før feilen er rettet, for å holde kuldetapet så lavt som mulig.

Generelle problemer med vinskabet

Problem	Årsak og retting
Vinskabet kjøler ikke.	Vinskabet er ikke slått på. <ul style="list-style-type: none"> ■ Slå på vinskabet.
	Støpselet er ikke satt ordentlig inn i stikkkontakten, eller produktstøpselet er ikke satt ordentlig inn i produktstikkkontakten. <ul style="list-style-type: none"> ■ Sett støpselet inn i stikkkontakten og produktstøpselet inn i produktstikkkontakten.
	Sikringen i husinstallasjonen har koblet seg ut. Vinskabet, spenningen i huset eller et annet produkt kan være defekt. <ul style="list-style-type: none"> ■ Kontakt elektrofagfolk eller Miele's serviceavdeling.
Kompressoren kobles inn stadig oftere og lenger, temperaturen i vinskabet er for lav.	Det er stilt inn for lav temperatur i vinskabet. <ul style="list-style-type: none"> ■ Korrigjer temperaturinnstillingen.
	Døren har blitt åpnet ofte. Eller store mengder vin ble lagt inn. <ul style="list-style-type: none"> ■ Åpne døren så kort tid som mulig og kun ved behov.
	Skapdøren lukkes ikke helt. Temperaturen i vinskabet synker. <ul style="list-style-type: none"> ■ Kontroller at skapdøren sitter som den skal, og juster skapdøren ved hjelp av skruene i dørhengslene ved behov.
	Døren er ikke skikkelig lukket. <ul style="list-style-type: none"> ■ Lukk alltid skapdøren helt.
	Omgivelsestemperaturen er for høy. Jo høyere omgivelsestemperaturen er, desto lenger går kompressoren.









Feilretting











Problem	Årsak og retting
	<ul style="list-style-type: none"> ■ Følg rådene i kapittel «Installasjon», avsnitt «Oppstillingssted».
	<p>Ventilasjonsåpningene er blokkerte eller støvete.</p> <ul style="list-style-type: none"> ■ Ikke dekk til ventilasjonsåpningene. ■ Fjern støv fra ventilasjonsåpningene regelmessig.
	<p>For innbyggingsprodukter: Vinskapet er ikke installert skikkelig i innbyggingsnisjen.</p> <ul style="list-style-type: none"> ■ Installer vinskapet i henhold til instruksjonene i monteringsanvisningen.
Det er for lav temperatur i vinskapet.	<p>Det er stilt inn for lav temperatur i vinskapet.</p> <ul style="list-style-type: none"> ■ Korrigjer temperaturinnstillingen.
Det er for høy temperatur i vinskapet.	<p>Det er ingen feil. Den innstilte temperaturen er for høy.</p> <ul style="list-style-type: none"> ■ Korrigjer temperaturinnstillingen. ■ Kontroller temperaturen igjen etter 24 timer.
	<p>Omgivelsestemperaturen er lavere enn hva vinskapet er beregnet for. Kompressoren kobles inn sjeldnere hvis omgivelsestemperaturen er for lav. Temperaturen i vinskapet stiger.</p> <ul style="list-style-type: none"> ■ Følg rådene i kapittel «Installasjon», avsnitt «Oppstillingssted». ■ Øk omgivelsestemperaturen.
Ønsket luftfuktighet blir ikke innstilt.	<p>Omgivelsestemperaturen er for høy eller for lav.</p> <ul style="list-style-type: none"> ■ Sørg for en omgivelsestemperatur på mellom 19 og 28 °C.
	<p>Det er stilt inn for høy temperatur i vinskapet.</p> <ul style="list-style-type: none"> ■ For langtidslagring av vinene dine anbefales en temperatur mellom 12 og 14 °C.
	<p>Omgivelsesluftfuktigheten er for lav.</p> <ul style="list-style-type: none"> ■ Hvis luftfuktigheten i omgivelsene er svært lav, er det kanskje ikke mulig å oppnå høy luftfuktighet i vinskapet.
	<p>Luftfuktigheten i vinskapet avhenger i utgangspunktet av hvor ofte og lenge døren åpnes, av omgivelsestemperaturen og -luftfuktigheten, av lasten og innstillingene.</p>

Problem	Årsak og retting
Det dannes mugg på vinflaskenes etiketter.	Avhengig av hva slags lim etiketten er festet med, kan det føre til svak muggdannelse på etikettene. <ul style="list-style-type: none"> ■ Fjern all mugg. Rengjør vinflaskene og fjern eventuelle rester av lim.
Det dannes et hvitt belegg på korkene til vinflaskene.	Korkene oksiderer ved kontakt med luft. <ul style="list-style-type: none"> ■ Tørk av belegget med en tørr klut. Belegget har ingen innflytelse på vinens kvalitet.
Det høres ikke noe varselsignal, selv om skapdøren har stått lenge åpen.	Det er ingen feil. Varselsignalet i innstillingsmodus ble slått av. Hvis du vil slå på varselsignalet igjen: <ul style="list-style-type: none"> ■ Trykk på <i>OK</i>. I displayet vises  . <ul style="list-style-type: none"> ■ Bla til symbolet  med sensortasten < eller >. ■ Trykk på <i>OK</i>. ■ Bla til symbolet  med sensortasten < eller >. ■ Trykk på <i>OK</i>. ■ Velg ønsket lydstyrke for varsel- og signaltoner med sensortastene < og >. ■ Trykk på <i>OK</i>. Når varsel- og signaltoner er slått på, vises  .
Det har dannet seg kondensvann på innsiden av venskapet. Eventuelt lukkes ikke døren ordentlig.	Dørpakningen har sklidd ut av sporet. <ul style="list-style-type: none"> ■ Undersøk om dørpakningen sitter skikkelig i sporet.
	Dørpakningen er skadet. <ul style="list-style-type: none"> ■ Kontroller om dørpakningen er skadet.
Dørpakningen er skadet eller skal skiftes.	Dørpakningen kan skiftes uten verktøy. <ul style="list-style-type: none"> ■ Skift dørpakningen. Den får du kjøpt hos en Miele-forhandler eller hos Miele's delelager.







Feilretting

Meldinger i displayet

Melding	Årsak og retting
I displayet lyser  , vinskabet kjøler ikke, men betjeningen av vinskabet og det innvendige lyset virker.	Messeinnstilling er koblet inn. ■ Trykk på <i>OK</i> . I displayet vises først Miele, deretter temperaturen. ■ Trykk på <i>OK</i> . ■ Bla til symbolet  med sensortasten < eller >. ■ Trykk på <i>OK</i> . Etter at messeinnstillingen  er blitt slått av, slår vinskabet seg av og må slås på på nytt.
Ingenting vises i displayet. Det er sort.	Sabbat-modus  er slått på: Det innvendige lyset er koblet ut, og vinskabet kjøler. ■ Trykk på <i>OK</i> . I displayet vises  . ■ Trykk på <i>OK</i> . Når funksjonen Sabbat-modus  er slått på, vises et punkt oppe i hjørnet av displayet  . ■ Trykk på <i>OK</i> . Når funksjonen Sabbat-modus  er slått av, slukker punktet oppe i hjørnet av displayet. Displayet er ikke riktig tilkoblet til vinskabet. ■ Ble ikke bytte av dørhengselet utført på riktig måte? Kontroller pluggforbindelsen mellom vinskabet og displayet igjen etterpå (se den vedlagte monteringsanvisningen). Energisparemodus er slått på: Hvis displayet blir værende uberørt i en stund, går displayet over i energisparemodus og blir mørkt.
I displayet lyser  og vinskabet kan ikke betjenes.	Låsefunksjonen er slått på. ■ Lås opp vinskabet for en kort stund, eller koble låsefunksjonen helt ut (se kapittel «Tilpasse innstillinger»).

Melding	Årsak og retting
<p>I displayet lyser symbol- et , og i tillegg høres en signaltone.</p>	<p>Indikatoren for ActiveAirClean-filteret  minner deg på at ActiveAirClean-filteret må skiftes.</p> <ul style="list-style-type: none"> ■ Bytt ActiveAirClean-filteret (se kapittel «Rengjøring og stell», avsnitt «Bytte av ActiveAirClean-filteret») og bekreft byttet av ActiveAirClean-filteret ved å trykke på <i>OK</i>. <p>Symbolet  slukker i displayet.</p>
<p>I displayet lyser  , i tillegg høres et varsel-signal og den innvendige belysningen lyser pulserende.</p>	<p>Døralarmen er aktivert.</p> <ul style="list-style-type: none"> ■ Trykk på <i>OK</i>. <p>Varselsignalet stanser, symbolet   slukker og den innvendige belysningen lyser permanent.</p> <ul style="list-style-type: none"> ■ Lukk døren.
<p>I displayet lyser  , og i tillegg høres et varsel-signal.</p>	<p>Temperaturalarmen er aktivert: Temperaturen i vinskabet er for varm eller for kald, avhengig av innstilt temperatur.</p> <p>Grunner til dette kan f.eks. være:</p> <ul style="list-style-type: none"> – Døren har blitt åpnet ofte. – Ventilasjonsarealene ble tildekket. – Det har vært et langvarig strømbrudd. <ul style="list-style-type: none"> ■ Trykk på <i>OK</i>. <p>  slukker og varsel-signalet stopper.</p> <p>I displayet blinker den høyest oppnådde temperaturen i vinskabet i ca. 1 minutt. Deretter skifter temperatur-indikatoren til aktuell temperatur.</p> <p>Du kan deaktivere den blinkende temperatur-indikatoren før tiden:</p> <ul style="list-style-type: none"> ■ Trykk på <i>OK</i>. <p>Visningen av den varmeste temperaturen slukker. Deretter vises vinskabets faktiske temperatur i displayet.</p> <ul style="list-style-type: none"> ■ Slå av alarmen.





Feilretting

Melding	Årsak og retting
<p>I displayet lyser , og i tillegg høres et varsel-signal.</p>	<p>Det vises at det har vært et strømbrudd: Temperaturen i vinskabet har steget for mye pga. et strømbrudd i løpet av de siste dagene eller timene.</p> <ul style="list-style-type: none"> ■ Trykk på <i>OK</i>. <p> slukker og varselsignalet stopper.</p> <p>I displayet blinker den høyest oppnådde temperaturen i vinskabet i ca. 1 minutt. Deretter skifter temperatur-indikatoren til aktuell temperatur.</p> <p>Du kan deaktivere den blinkende temperatur-indikatoren før tiden:</p> <ul style="list-style-type: none"> ■ Trykk på <i>OK</i>. <p>Visningen av den varmeste temperaturen slukker. Deretter vises vinskabets faktiske temperatur i displayet.</p> <ul style="list-style-type: none"> ■ Slå av alarmen.
<p>I displayet lyser , eventuelt vises en feil-kode – F med tall. I tillegg høres et varsel-signal.</p>	<p>Det foreligger en feil.</p> <ul style="list-style-type: none"> ■ Slå av varselsignalet ved å berøre <i>OK</i>. ■ Kontakt Mielees serviceavdeling. <p>For å melde fra om feilen trenger du i tillegg til feil-koden, også modellbetegnelse og serienummer på vinskabet. Denne informasjonen  kan du lese av direkte:</p> <ul style="list-style-type: none"> ■ Trykk på <i>OK</i>. <p>I displayet vises nødvendige data.</p> <ul style="list-style-type: none"> ■ Trykk på <i>OK</i>. ■ For ytterligere data kan du bla videre med sensortasten < eller >. ■ Bla til symbolet  med sensortasten < eller > for å slå av vinskabet. ■ Bla til symbolet  med sensortasten < eller > for å gå ut av informasjonsvisningen. ■ Trykk på <i>OK</i>. <p>En feil på vinskabet vises: Denne visningen har alltid prioritet, og avbryter den innstillingen du holder på med omgående.</p> <p>En produktfeil vises før en dør- eller temperaturalarm.</p>

Innvendig lys

 Fare for elektrisk støt ved strømførende deler som ligger åpent. Dersom du tar av lysdekslet kan du komme i kontakt med strømførende deler. Ikke fjern lysdekslet. LED-belysningen skal utelukkende skiftes ut og repareres av serviceteknikere fra Miele.

 Fare for skade ved LED-belysning. Denne belysningen hører til risikogruppe RG 2. Dersom dekslet er ødelagt, kan du skade øynene. Ved defekt lampedeksel må du ikke se direkte i belysningen med optiske instrumenter (et forstørrelsesglass eller lignende).

Problem	Årsak og retting
Det innvendige lyset fungerer ikke.	Vinskapet er ikke slått på. ■ Slå på vinskapet.
	Sabbat-modus  er slått på: Displayet er svart og vinskapet kjøler. ■ Trykk på <i>OK</i> . I displayet vises  . ■ Trykk på <i>OK</i> .
	Når funksjonen Sabbat-modus  er slått på, vises et punkt oppe i hjørnet av displayet  . ■ Trykk på <i>OK</i> .
	Når funksjonen Sabbat-modus  er slått av, slukker punktet oppe i hjørnet av displayet.
	Pga. fare for overoppheting, kobles det innvendige lyset automatisk ut hvis døren har stått åpen i ca. 15 minutter. Hvis ikke dette er årsaken, foreligger det en feil. ■ Kontakt Miele's serviceavdeling.
Den innvendige belysningen pulserer.	Det er ingen feil. Døralarmen er aktivert.

Årsaker til støy

Vinskapet lager ulike lyder under drift. Ved redusert kjøleeffekt arbeider vinskapet energibesparende, men lenger. Lydstyrken er lavere. Ved økt kjøleeffekt avkjøles matvarene raskere. Lydstyrken er høyere.

Feilretting

Normale lyder	Hvordan oppstår de?
Hvesing, visling	Kjølemiddel sprøytes inn i kjølekretsløpet.
Bobling, surkling, skvulping	Kjølemiddel flyter gjennom røret.
Brumming	Vinskapet kjøler.
Klikk	Termostaten slår kompressoren av eller på.
Surring, susing	Viften går.
Knaking	Materialet ekspanderer i vinskapet.
Vibrering	Ventilene eller lukene er aktive.
Slurping (vinskap med dørdeemper)	Døren med dørdeemper ble åpnet eller lukket.
Vær oppmerksom på at det er umulig å unngå kompressor- og strømningslyder i kjølekretsløpet.	

Støy/lyder	Årsak og utbedring
Vibrasjon, klapping, klirring	Vinskapet står ikke rett. Rett opp vinskapet ved hjelp av et vater. Bruk skruføttene (avhengig av modell) under vinskapet til dette. For innbyggingsprodukter: I en innbyggingsnisje fra 140 cm må du skyve inn de vedlagte stabiliserings-skinneene på undersiden av skapets bunn.
	Vinskapet berører andre møbler eller produkter. Flytt vinskapet.
	Skuffer, kurver eller hyller vibrerer eller sitter fast. Kontroller de uttakbare delene og sett dem inn på nytt.
	Flasker eller beholdere berører hverandre. Flytt flaskene eller beholderne litt fra hverandre.
	Holderen til transportkabelen (avhengig av modell) henger fremdeles på baksiden av produktet. Fjern holderen til transportkabelen.

På www.miele.no/service finner du informasjon om hvordan du kan rette feil og om Miele reservedeler.

Kontakt ved feil

Hvis det oppstår feil som du ikke kan rette på selv, kontakt en Miele-forhandler eller Miele's serviceavdeling.

Miele's serviceavdeling kan du kontakte online på www.miele.no/husholdning/service.

Kontaktinformasjonen til Miele's serviceavdeling finner du på slutten av dette dokumentet.

Serviceavdelingen trenger modellbetegnelse og serienummer (Fabr./SN/Nr.). Begge opplysningene finner du på typeskiltet inne i kjøle-/fryseskapet eller, avhengig av modell, i innstillingsmodus under informasjon **i**.

EPREL-database

Fra og med 1. mars 2021 finner du informasjon om energimerking av produkter og krav til økodesign i den europeiske produkt databasen (EPREL). Under følgende link <https://eprel.ec.europa.eu/> finner du produkt databasen. Her blir du bedt om å legge inn modellbetegnelsen.

Modellbetegnelsen finner du på typeskiltet inne i kjøle-/fryseskapet eller, avhengig av modell, i innstillingsmodus under informasjon **i**.

Miele			
XXXXXX	Nr. XX/XXXXXXXXXX.		
WEINTEMPERIERSCHRANK-UNTERTISCH-MODELL MULTI-TEMPERATURE WINE STORAGE CABINET-UNDERCOUNTER TOP ARMOIRE DE MISE EN TEMP. DES VINS/BOC. ENCASTRABLE SOUS PLAN АРМОИР ПОД ПОВЕРХОСТАТОМ. ВИНОВАКЦИОННО-ПОДСТУПНОЕ УСТРОЙСТВО ВИННИЙ ТЕМПЕРАТУРНИЙ ШКАФ			
Klasse/Class Classe/Clase SN-ST	Ap-Typ/AP-Type AP-Type/AP-Tipo	Bruttokapazität/Gross Capacity Volume Brut/Capacità Bruta XXXX l	Gelfriervermögen/Freezing Capacity Pouvoir de Congel/Capac. Congeladora
Nützlichkeit Net Capacity Volume Utile Capac. Util	Ges. / K / G / WEIN / KALT Tot. / R / F / WINE / CHILL To. / R. / F. / WINE / CHILL Tot. / F. / C. / WINE / CHILL	R600a: XXg	

Garanti

Garantitiden er 2 år.

Nærmere opplysninger finner du i de vedlagte garantibetingelsene.

Installasjon

 Fare for skade pga. høy luftfuktighet.

Ved høy luftfuktighet kan kondens avsettes på de utvendige flatene på vinskabet.

Dette kondensvannet kan føre til korrosjon på ytterveggene til skabet.

Plasser vinskabet i et tørt og/eller klimatisert rom med tilstrekkelig lufting.

Forsikre deg om at skapdør(e) kan lukkes skikkelig etter innbygging av vinskabet, og at skabet er bygget inn som beskrevet. De angitte ventilasjonsarealene må overholdes.

Ved valg av oppstillingssted må du være oppmerksom på at energiforbruket til vinskabet stiger, dersom det står i nærheten av en varmeovn, en komfyr eller annen varmekilde. Unngå direkte sollys. Høyere omgivelsestemperaturer øker energiforbruket ettersom kompressoren går lenger.

Klimaklasse

Vinskabet er konstruert for en bestemt klimaklasse (omgivelsestemperatur-område) og grensene for denne må overholdes. Klimaklassen står på typeskiltet inne i vinskabet.

Klimaklasse	Omgivelsestemperatur
SN	10 til 32 °C
N	16 til 32 °C
ST	16 til 38 °C
T	16 til 43 °C
SN-ST	10 til 38 °C
SN-T	10 til 43 °C

En lavere omgivelsestemperatur fører til at kompressoren står stille i lengre tid, slik at vinskabet ikke kan opprettholde den nødvendige temperaturen under enkelte omstendigheter.

Oppstillingssted

 Fare for brann og annen skade grunnet produkter som avgir varme. Produkter som avgir varme kan antenne og vinskabet kan begynne å brenne.

Nettkabelen må ikke komme i kontakt med varmekilder.

Ikke sett produkter som avgir varme, f.eks. hybelkomfyr, dobbel kokeplate eller brødrister på vinskabet.

 Fare for brann og annen skade ved åpne flammer.

Åpne flammer kan sette fyr på vinskabet.

Hold åpne flammer, som f.eks. stearinlys, unna vinskabet.

 Fare for brann og skade på grunn av feil installasjon.

Hvis støpselet og nettkablene berører baksiden av vinskabet, kan støpselet og nettkablene skades av vibrasjoner og forårsake kortslutning.

Støpselet eller nettkablene må ikke komme i kontakt med vinskabet.

Nettkablene må ikke klemmes eller skades.

Ikke koble andre apparater til stikkontakter på baksiden av vinskabet.

Ikke plasser eller bruk grenuttak eller andre elektroniske apparater (f.eks. halogentransformatorer) på baksiden av produktet.

Luften på vinskabets bakvegg blir varm. Derfor må det være en tilstrekkelig ventilasjon (se avsnitt «Produkt mål»).

Oppstilling av flere vinskaper/ kjøle-/fryseskap

 Fare for skade ved kondens på ytterveggene på vinskabet.

Ved høy luftfuktighet kan kondens avsettes på ytterveggene til vinskabet og føre til korrosjon.

Som hovedregel skal **ikke** vinskaper plasseres **rett** ved siden av andre vinskaper/kjøle-/fryseskaper.

Det må være en avstand på minst 70 mm mellom vinskabene/kjøle-/fryseskabene.

Et tørt rom med god ventilasjon er egnet.

Underlaget på oppstillingsstedet må være vannrett og jevnt, og ha samme høyde som gulvet rundt.

Krav til ventilasjon

 Fare for brann og skade ved utilstrekkelig ventilasjon.

Dersom ikke vinskabet blir tilstrekkelig luftet starter kompressoren oftere og går over et lengre tidsrom.

Dette fører til økt energiforbruk og til økt driftstemperatur for kompressoren, noe som kan skade den.

Pass på at vinskabet har tilstrekkelig ventilasjon.

De angitte ventilasjonsarealene må overholdes.

Ventilasjonsarealene må ikke tildekkes eller blokkeres.

Dessuten må de rengjøres for støv regelmessig.

Installasjon

Omhengsling av døren

Vinskapet har dørhengsling til høyre ved levering. Hvis dørhengslingen skal være på venstre side, må døren hengsles om.

Tips: For å beskytte skapdøren og gulvet mot skader ved omhengsling av døren, legg et egnet underlag på gulvet foran vinskapet.

⚠ Stor fare for skade grunnet spenningsførende deler. Ved bytte av dørhengsler kommer du i kontakt med spenningsførende deler. Trekk ut støpselet før du bytter dørhengslene.

⚠ Stor fare for skade grunnet dørens høye vekt. Dersom skapet hengsles om av en enkelt person, foreligger det økt fare for skade både på person og skap. Dørhengsling må alltid skje ved hjelp av 2 personer.

ℹ Utfør omhengsling av døren i samsvar med monteringsanvisningen (se QR-kode).



Materialnummer 12350140

Oppstilling av vinskapet

⚠ Stor fare for skade hvis vinskapet velter.

Dersom vinskapet settes opp av en enkelt person, er det økt fare for skade både på person og skap. Vinskapet skal settes opp ved hjelp av to personer.

⚠ Fare for skade på skapdøren hvis den støter mot noe. Skapdøren kan støte mot veggen i rommet og bli skadet. Beskytt skapdøren slik at den ikke støter mot veggen, f.eks. ved å bruke filtknøtter på veggen.

⚠ Fare for skade på gulvet. Bevegelse av vinskapet kan føre til skader på gulvet. Beveg vinskapet forsiktig på ømfintlige gulv.

For enklere oppstilling, er det transporthåndtak øverst på baksiden av vinskapet og transporthjul under.

Tips: Vinskapet skal kun settes opp når det er tomt.

- Plasser vinskapet allerede nå så nær oppstillingsstedet som mulig.
- Koble vinskapet til el-nettet, som beskrevet i kapittel «Installasjon», avsnitt «Elektrotilkobling».
- Sett vinskapet forsiktig på oppstillingsstedet.

Justering av vinskabet

⚠ Fare for skade grunnet ujevnt gulv.

Hvis ujevne gulv ikke utlignes med de justerbare føttene, kan dette føre til at vinskabet blir deformert. Døren lukkes da eventuelt ikke ordentlig. Utlign ujevnheter i gulvet med skruføttene.

⚠ Stor fare for skade grunnet feil høyde på skruføttene.

Hvis skruføttene skrur for langt ut, kan underdelen på føttene løsne. Vinskabet kan velte.

Ikke skru føttene for langt ut.

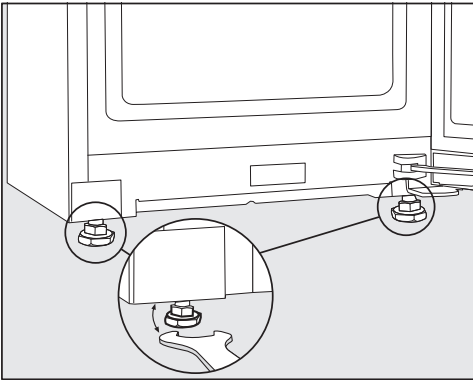

- Juster vinskabet ved hjelp av de fremre skruføttene, slik at det står rett. Bruk vedlagte fastnøkkel.

Tips: Bruk et vater til justering av vinskabet.

Installasjon

Produktmål

Oppstillingsmål/sett ovenfra

Alle mål er oppgitt i mm.

De angitte ventilasjonsarealene må holdes frie, slik at du er sikret at vinskabet fungerer korrekt.

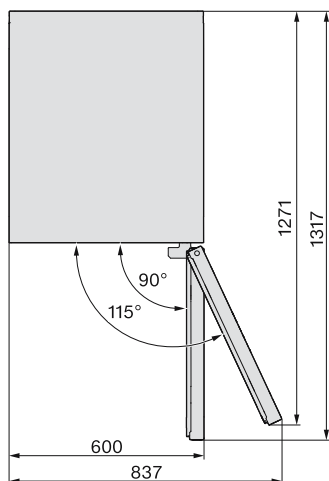
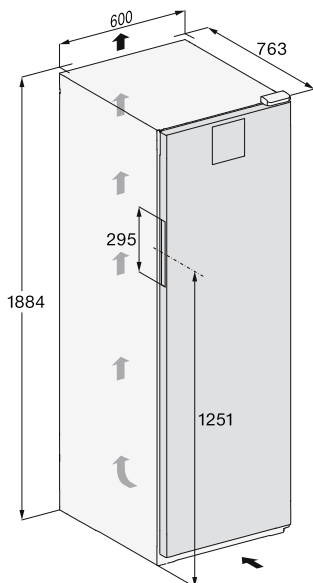

Tilkoblinger

Alle mål er oppgitt i mm.

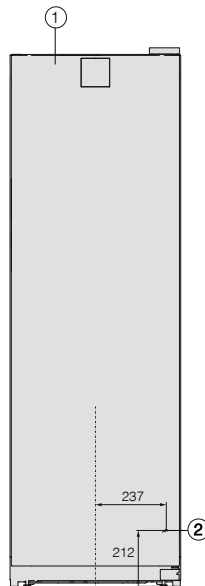

- ① Sett forfra
- ② Nettkabel, lengde = 2 000 mm
En lengre nettkabel kan kjøpes hos Miele's serviceavdeling.

Installasjon

Elektrotilkobling

Vinskapet skal kun kobles til strømnettet med den vedlagte nettkabelen i en jordet stikkontakt.

Plasser alltid vinskapet slik at stikkontakten er lett tilgjengelig. Dersom stikkontakten ikke er lett tilgjengelig, pass på at det er en skilleanordning for hver pol på oppstillingsstedet.

⚠ Brannfare ved overoppheting.
Drift av vinskapet ved bruk av grenuttak og skjøteledninger kan føre til overbelastning på kabelen.
Av sikkerhetsgrunner må du ikke bruke grenuttak eller skjøteledninger.

Det elektriske anlegget må være utført i henhold til nasjonale el-forskrifter.

Av sikkerhetshensyn anbefaler vi å bruke en jordfeilbryter (RCD) av typen  i husinstallasjonen for elektrisk tilkobling av vinskapet.

En skadet nettkabel må kun erstattes med en nettkabel av samme type (fås kjøpt hos Mieleles serviceavdeling). Av sikkerhetsgrunner skal den kun skiftes ut av kvalifiserte fagfolk eller Mieleles serviceavdeling.

Tilkobling og sikring: Se bruksanvisningen og typeskiltet. Denne informasjonen sammenligner du med dataene for elektrotilkoblingen på stedet. Spør elektro-fagfolk hvis du er i tvil.

Midlertidig eller permanent drift på et selvforsynt energiforsyningssystem eller et energiforsyningssystem som ikke er synkronisert med strømforsyningen (som f.eks. øynettverk, backup-systemer), er mulig. Forutsetning for drift er at energiforsyningssystemet overholder retningslinjene i NEK EN 50160 eller tilsvarende.

Funksjon og drift av sikkerhetstiltakene i husinstallasjonen og i dette produktet fra Miele må også sikres ved drift av øynettverk, eller ved drift som ikke er synkronisert med strømforsyningen, eventuelt erstattes av likeverdige tiltak i installasjonen. Eksempelvis som beskrevet i den aktuelle publiseringen av VDE-AR-E 2510–2.

Tilkoblingsmål

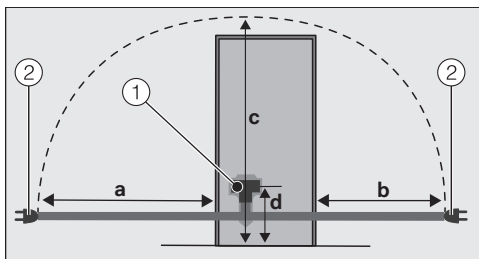

Baksiden av kjøle-/fryseskapet/vinskapet

① Produktstøpsel

② Støpsel

a	b	c	d
1800 mm	1400 mm	2100 mm	200 mm

Tilkobling av vinskapet

- Sett inn produktstøpslet.
- Pass på at støpselet er skikkelig festet.
- Sett støpselet til vinskapet i stikkontakten.
- Vinskapet er nå koblet til strømnettet.

Miele erklærer herved at dette vinskabet er i henhold til forskriften 2014/53/EU.

Fullstendig tekst til EU-samsvarserklæring finner du under en av de følgende internetadressene:

- Under Produkter, Nedlastinger, på www.miele.no
- Service, forespørsel om informasjon, bruksanvisninger, på <https://miele.no/bruksanvisninger-125.aspx> ved å oppgi produktnavn eller serienummer

Frekvensbånd	2,4000 GHz – 2,4835 GHz
--------------	----------------------------

Maksimal utgangseffekt	< 100 mW
------------------------	----------

Opphavsretter og lisenser

For betjening og styring av kommunikasjonsmodulen bruker Miele egen eller fremmed programvare, som ikke faller inn under såkalte Open Source-lisensvilkår. Programvaren/programvarekomponentene er opphavsrettslig beskyttet. Miele og tredjeparts opphavsretter skal respekteres.

Videre inneholder kommunikasjonsmodulen som er integrert i produktet, programvarekomponenter som distribueres under open source-lisensvilkår. Du kan hente frem de inkluderte Open Source-komponentene sammen med tilhørende merknader om opphavsrett, kopier av de til enhver tid gjeldende lisensvilkårene samt eventuell annen informasjon lokalt per IP via en nettleser ([http\[s\]://<IP-adresse>/Licenses](http[s]://<IP-adresse>/Licenses)). Ansvars- og garantibestemmelsene for Open Source-lisensvilkår som man finner der, vil kun gjelde overfor den respektive rettighetshaveren.

Miele AS

Nesbruveien 71, 1394 NESBRU

Postboks 194, 1378 NESBRU

Telefon 67 17 31 00

E-post: contact@miele-support.no

www.miele.no

Produsent:

Miele & Cie. KG

Carl-Miele-Straße 29

33332 Gütersloh

Tyskland

KWT 4584 ...

no-NO

M.-Nr. 12 530 390 / 05 / 002