

## Mode d'emploi Lave-linge



Lisez **impérativement** ce mode d'emploi avant d'installer et de mettre en service votre appareil afin d'éviter tout risque de dommage corporel ou matériel.

# Table des matières

---

|  |    |
|--|----|
| <b>Consignes de sécurité et mises en garde</b> .....               | 5  |
| <b>Utilisation</b> .....   | 12 |
| Bandeau de commande .....  | 12 |
| Fonctionnement du bandeau de commande .....                        | 13 |
| Tableau des légendes du bandeau de commande .....                  | 14 |
| <b>GuideLine</b> .....   | 15 |
| <b>Votre contribution à la protection de l'environnement</b> ..... | 17 |
| <b>Première mise en service</b> .....                              | 18 |
| <b>Lavage écologique</b> .....                                     | 20 |
| <b>1. Préparer le linge</b> .....                                  | 21 |
| <b>2. Charger le lave-linge</b> .....                              | 22 |
| <b>3. Sélectionner un programme</b> .....                          | 23 |
| <b>4. Ajouter la lessive</b> .....                                 | 25 |
| Bac à produits .....   | 25 |
| Dosage en capsule (Caps) .....                                     | 27 |
| <b>5. Démarrer le programme</b> .....                              | 29 |
| <b>6. Fin du programme – Décharger le linge</b> .....              | 30 |
| <b>Essorage</b> .....  | 31 |
| <b>Départ différé</b> .....  | 32 |
| <b>Tableau des programmes</b> .....                                | 33 |
| <b>Options</b> .....   | 36 |
| Court .....  | 36 |
| Hydro + .....  | 36 |
| Prélavage .....  | 36 |
| Trempage .....   | 36 |
| Les options suivantes peuvent être associées aux programmes .....  | 37 |
| <b>Déroulement de programme</b> .....                              | 38 |
| <b>Modifier le déroulement du programme</b> .....                  | 40 |
| Modifier le programme ou ajouter/retirer du linge .....            | 40 |
| Annuler un programme .....   | 40 |
| Interrompre un programme .....                                     | 40 |
| <b>Symboles d'entretien</b> .....                                  | 41 |

# Table des matières

|   |    |
|---|----|
| <b>Lessives</b> .....   | 42 |
| Quelle lessive choisir ? .....  | 42 |
| Produit anti-tartre .....   | 42 |
| Aides au dosage.....  | 42 |
| Produits complémentaires de soin du linge .....   | 42 |
| Recommandation : lessives Miele.....  | 44 |
| Recommandations de lessives conformément à la directive<br>(UE) N° 1015/2010.....                     | 45 |
| <b>Nettoyage et entretien</b> .....   | 46 |
| Nettoyer la carrosserie et le bandeau .....   | 46 |
| Nettoyer le bac à produits.....   | 46 |
| Info hygiène (Nettoyer le tambour).....   | 48 |
| Nettoyer le filtre d'arrivée d'eau .....  | 48 |
| <b>En cas d'anomalie</b> .....  | 49 |
| Aide en cas d'anomalie .....  | 49 |
| Impossible de démarrer un programme de lavage .....   | 49 |
| Annulation du programme et une diode de contrôle d'erreur s'allume<br>sur le bandeau de commande..... | 50 |
| Symbole dans l'affichage du temps pendant le déroulement du programme ....                            | 51 |
| Une diode de contrôle s'allume sur le bandeau de commande à<br>la fin du programme .....              | 51 |
| Problèmes d'ordre général .....   | 52 |
| Résultat de lavage non satisfaisant.....  | 54 |
| La porte ne s'ouvre pas.....  | 55 |
| Déverrouillage manuel de porte en cas de vidange obstruée et/ou<br>de panne de courant .....          | 56 |
| <b>Service après-vente</b> .....  | 58 |
| Contact en cas d'anomalies.....   | 58 |
| Accessoires en option .....   | 58 |
| Garantie.....   | 58 |
| <b>Installation</b> .....   | 59 |
| Vue de face.....  | 59 |
| Vue de derrière .....   | 60 |
| Lieu d'installation .....   | 61 |
| Transport du lave-linge sur le lieu d'installation .....  | 61 |
| Démontage des sécurités de transport .....  | 62 |
| Montage des sécurités de transport .....  | 64 |
| Ajustement .....  | 65 |
| Dévissage et blocage des pieds .....  | 65 |
| Encastrement sous un plan de travail .....  | 66 |
| Colonne lave-linge/sèche-linge.....   | 66 |

# Table des matières

---

|  |           |
|--|-----------|
| Système anti-fuites.....   | 67        |
| Système Aquasécurité .....   | 67        |
| Arrivée d'eau .....  | 69        |
| Raccorder le tuyau d'arrivée d'eau .....                           | 70        |
| Vidange de l'eau.....  | 71        |
| Mettre en place la crosse.....                                     | 71        |
| Raccordement direct au siphon d'un évier .....                     | 72        |
| Raccordement électrique .....                                      | 73        |
| <b>Caractéristiques techniques .....</b>                           | <b>74</b> |
| <b>Données de consommation .....</b>                               | <b>75</b> |
| <b>Fonctions programmables.....</b>                                | <b>76</b> |
| Sélectionner et désélectionner une fonction de programmation ..... | 76        |
| Modifier et enregistrer la fonction de programmation .....         | 77        |
| Quitter le niveau de programmation .....                           | 77        |
| <i>P11</i> Durée du signal sonore.....                             | 77        |
| <i>P12</i> Signal sonore.....                                      | 77        |
| <i>P13</i> Bip touches.....  | 78        |
| <i>P14</i> Code PIN.....   | 78        |
| <i>P15</i> Volume du signal sonore de déconnexion .....            | 78        |
| <i>P22</i> Mise en veille bandeau de commande.....                 | 79        |
| <i>P24</i> Mémoire .....   | 79        |
| <i>P25</i> Temps de prélavage supplémentaire Coton.....            | 79        |
| <i>P27</i> Temps de trempage.....                                  | 80        |
| <i>P28</i> Fonction Délicat .....                                  | 80        |
| <i>P29</i> Réduction de la température .....                       | 80        |
| <i>P30</i> Hydro plus .....  | 80        |
| <i>P31</i> Niveau Hydro plus .....                                 | 81        |
| <i>P32</i> Niveau de rinçage maximal .....                         | 81        |
| <i>P33</i> Refroidissement du bain lessiviel .....                 | 81        |
| <i>P34</i> Infroissable .....                                      | 81        |
| <i>P49</i> Pression d'eau faible.....                              | 82        |
| <i>P62</i> Luminosité des champs lumineux atténuée.....            | 82        |
| <i>P63</i> Mélodie d'accueil .....                                 | 82        |
| <i>P90</i> Heures de fonctionnement.....                           | 82        |
| <i>P00</i> Réglage d'usine.....                                    | 82        |
| <b>Commander des accessoires .....</b>                             | <b>83</b> |
| Lessives.....  | 83        |
| Lessives spéciales.....  | 83        |
| Produits complémentaires de soin du linge .....                    | 84        |
| Additifs .....   | 84        |
| Entretien de l'appareil.....                                       | 84        |

## Consignes de sécurité et mises en garde

Ce lave-linge répond aux réglementations de sécurité en vigueur. Toute utilisation non conforme peut toutefois causer des dommages corporels et matériels.

Lisez attentivement le mode d'emploi avant de mettre le lave-linge en service. Vous y trouverez des informations importantes sur le montage, la sécurité, l'utilisation et l'entretien de cet appareil. Vous vous protégerez ainsi et éviterez de détériorer votre appareil.

Conformément à la norme IEC 60335-1, Miele indique expressément de lire impérativement le chapitre pour l'installation du lave-linge et de suivre les consignes de sécurité et de mise en garde.

Miele ne peut être tenu pour responsable des dommages dus au non-respect des consignes.

Conservez ce mode d'emploi et veuillez le remettre en cas de cession de cet appareil.

### Utilisation conforme

- ▶ Ce lave-linge est destiné à être utilisé dans le cadre domestique ou dans des conditions d'installation semblables au cadre domestique.
- ▶ Ce lave-linge ne convient pas à une utilisation en extérieur.
- ▶ Le lave-linge est réservé à un usage domestique. Il doit uniquement servir au lavage de textiles déclarés lavables en machine par leur fabricant sur l'étiquette d'entretien. Tout autre type d'utilisation est interdit. Miele n'est pas responsable des dommages causés par une utilisation incorrecte, non conforme aux consignes.
- ▶ Les personnes qui ne sont pas en mesure d'utiliser ce lave-linge en toute sécurité en raison de déficiences physiques, sensorielles ou mentales ou de leur manque d'expérience ou de connaissances ne doivent pas l'utiliser sans la surveillance ou les instructions d'une personne responsable.

## Consignes de sécurité et mises en garde

---

### Précautions à prendre avec les enfants

- ▶ Les enfants de moins de huit ans doivent être tenus à l'écart du lave-linge à moins d'être constamment surveillés.
- ▶ Les enfants de huit ans et plus ne sont autorisés à utiliser le lave-linge que s'il leur a été expliqué comment l'utiliser sans danger. Il est nécessaire de s'assurer qu'ils ont compris les risques encourus en cas de mauvaise manipulation.
- ▶ Les enfants ne doivent pas nettoyer ou entretenir le lave-linge sans être sous la surveillance d'un adulte.
- ▶ Ne laissez pas les enfants sans surveillance à proximité du lave-linge. Ne les laissez jamais jouer avec le lave-linge.

### Sécurité technique

- ▶ Veuillez suivre les instructions des chapitres « Installation » et « Caractéristiques techniques ».
- ▶ Vérifiez que votre lave-linge ne présente pas de dommages avant de l'installer. Si le lave-linge est endommagé, il ne doit en aucun cas être installé et mis en service.
- ▶ Comparez impérativement les données de branchement du lave-linge (fusible, tension et fréquence) indiquées sur la plaque signalétique avec celles du réseau électrique. Dans le doute, interrogez un électricien.

## Consignes de sécurité et mises en garde

---

► Le fonctionnement temporaire ou permanent sur un système d'alimentation électrique autonome ou non synchrone au réseau (comme les réseaux autonomes, les systèmes de secours) est possible. La condition préalable au fonctionnement est que le système d'alimentation électrique soit conforme aux spécifications de la norme EN 50160 ou comparable.

Les mesures de protection prévues dans l'installation domestique et dans ce produit Miele doivent également être assurées dans leur fonction et leur mode de fonctionnement en fonctionnement isolé ou en fonctionnement non synchrone au réseau ou être remplacées par des mesures équivalentes dans l'installation. Comme décrit, par exemple, dans la publication actuelle de VDE-AR-E 2510-2.

► La sécurité électrique de ce lave-linge n'est garantie que s'il est raccordé à un système de mise à la terre homologué.

Il est primordial que cette condition de sécurité élémentaire et en cas de doute toute l'installation domestique, soient contrôlées par un professionnel.

Miele ne peut être tenu pour responsable de dommages causés par une mise à la terre manquante ou défectueuse à l'installation.

► Pour des raisons de sécurité, n'utilisez pas de rallonge ou de multiprises (risque d'incendie par suite de surchauffe).

► Les pièces de rechange d'origine sont les seules dont Miele garantit qu'elles remplissent les conditions de sécurité. Ne remplacez les pièces défectueuses que par des pièces détachées d'origine.

► La prise électrique doit toujours être accessible pour pouvoir débrancher le lave-linge de l'alimentation électrique.

## Consignes de sécurité et mises en garde

---

- ▶ Faites effectuer les réparations exclusivement par des techniciens agréés Miele, sinon vous perdrez le bénéfice de la garantie en cas de pannes ultérieures. Le fabricant décline toute responsabilité en cas de réparation non conforme. Les réparations non conformes exposent l'utilisateur à des dangers potentiels.
- ▶ Les bénéfices liés à la garantie sont perdus en cas de réparation du lave-linge par un service après-vente non agréé par Miele.
- ▶ Si le câble d'alimentation électrique est endommagé, celui-ci doit impérativement être remplacé par un technicien SAV agréé par Miele afin d'éviter tout risque pour l'utilisateur.
- ▶ Pour réparer, nettoyer ou entretenir le lave-linge, mettez-le hors tension en :
  - débranchant la fiche du lave-linge de l'alimentation électrique ou
  - déclenchant le fusible
- ▶ Le système de protection contre les fuites Miele assure une protection contre les dégâts des eaux dans les conditions suivantes :
  - raccordement d'eau et branchement électrique conformes
  - en cas de dommage visible, le lave-linge doit être immédiatement remis en parfait état de marche
- ▶ La pression d'écoulement doit être d'au moins 100 kPa et ne doit pas dépasser 1 000 kPa.
- ▶ Ce lave-linge ne doit pas être utilisé sur des engins en mouvement.
- ▶ N'effectuez pas de modifications sur le lave-linge qui ne soient pas expressément autorisées par Miele.



## Précautions d'emploi

- ▶ N'installez pas votre lave-linge dans une pièce exposée au gel. Les tuyaux gelés peuvent se fendre ou éclater. Des températures en dessous de 0 °C peuvent diminuer la fiabilité de la platine électronique.
- ▶ Enlevez les sécurités de transport à l'arrière du lave-linge avant la mise en service (voir chapitre « Installation », « Démontez les sécurités de transport »). Si elles ne sont pas enlevées, elles peuvent endommager le lave-linge ainsi que les meubles/appareils contigus au moment de la phase d'essorage.
- ▶ Fermez le robinet d'eau en cas d'absence prolongée (ex. : vacances) surtout s'il n'existe pas de vidange au sol (regard) à proximité du lave-linge.
- ▶ Risque d'inondation !  
Vérifiez que l'eau s'écoule suffisamment vite avant d'accrocher le tuyau de vidange dans un évier ou un lavabo. Bloquez le tuyau de vidange pour éviter qu'il ne glisse. Autrement la force de refoulement de l'eau vidangée pourrait pousser le tuyau hors de l'évier.
- ▶ Assurez-vous qu'il n'y a pas de corps étrangers dans votre linge avant de le laver (ex. : clous, épingles, pièces ou trombones) afin de ne pas le détériorer. Les corps étrangers peuvent également endommager certaines pièces de l'appareil (cuve, tambour) qui peuvent à leur tour détériorer le linge.

## Consignes de sécurité et mises en garde

---

- ▶ Après utilisation de la fonction vapeur, faites attention en ouvrant la porte. La vapeur qui s'échappe et les températures élevées au niveau du tambour et du hublot peuvent provoquer des brûlures. Reculez d'un pas et attendez que la vapeur se dissipe.
- ▶ La capacité maximale de charge est de 8,0 kg (linge sec). Vous pouvez consulter les capacités de charge maximales des différents programmes au chapitre « Tableau des programmes ».
- ▶ Il n'est pas nécessaire de détartrer l'appareil si vous dosez la lessive correctement. Si votre appareil était malgré tout entartré, utilisez un détartrant à base d'acide citrique. Miele recommande d'utiliser le détartrant Miele, disponible en ligne sur [shop.miele.fr](http://shop.miele.fr), chez votre revendeur Miele ou auprès du service après-vente Miele. Suivez scrupuleusement les instructions d'utilisation.
- ▶ Si vous avez utilisé des produits nettoyants contenant des solvants sur votre linge, rincez-les à l'eau claire avant de les charger dans le lave-linge.
- ▶ N'utilisez jamais de détergents contenant des solvants pour nettoyer le tambour de votre lave-linge, ces produits étant susceptibles d'endommager les pièces de l'appareil et de dégager des vapeurs toxiques. Attention ! Risque d'incendie et d'explosion !
- ▶ N'utilisez jamais de détergents contenant des solvants pour nettoyer la façade ou le dessus du lave-linge. Vous risqueriez d'endommager les surfaces en plastique.
- ▶ Les teintures que vous utilisez doivent convenir à une utilisation en lave-linge. La fréquence des teintures doit correspondre à une utilisation domestique moyenne. Respectez impérativement les instructions du fabricant de la teinture.

## Consignes de sécurité et mises en garde

---

- ▶ Les décolorants contiennent du soufre, qui peut provoquer une corrosion de la machine. Ces produits ne doivent pas être utilisés dans le lave-linge.
- ▶ Si de la lessive liquide est projetée dans les yeux, la rincer immédiatement abondamment avec de l'eau tiède. En cas d'ingestion, prévenir immédiatement un médecin. Les personnes qui ont une peau sensible ou des lésions cutanées doivent éviter le contact avec la lessive liquide.

### Accessoires et pièces détachées

- ▶ Utilisez exclusivement des accessoires d'origine Miele. Le montage d'autres pièces exclut le bénéfice de la garantie.
- ▶ Il est possible de réaliser une colonne lave-linge/sèche-linge en superposant un sèche-linge Miele à un lave-linge Miele. Pour ce faire, il est nécessaire d'utiliser un cadre de superposition, disponible comme accessoire en option. Il faut vérifier que le cadre de superposition convient aux modèles de sèche-linge et lave-linge Miele.
- ▶ Si vous souhaitez utiliser un socle Miele, accessoire disponible en option, vérifiez qu'il convient à ce lave-linge.
- ▶ Miele offre une garantie d'approvisionnement de 10 ans minimum et jusqu'à 15 ans pour le maintien en état de fonctionnement des pièces détachées après l'arrêt de la production en série de votre lave-linge.

Miele ne peut être tenu pour responsable des dommages dus au non-respect des consignes de sécurité et mises en garde.

# Utilisation

## Bandeau de commande

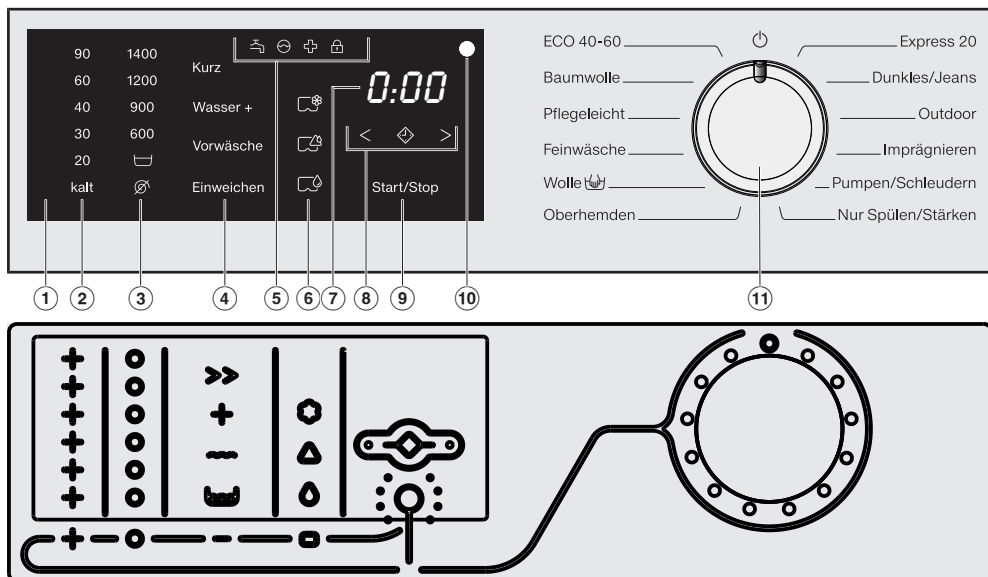

### ① Bandeau de commande

Le bandeau de commande est composé d'une zone d'affichage de la durée et de plusieurs touches sensibles. Vous trouverez davantage d'informations sur les touches sensibles ci-après.

②  **Touche sensibles Température**   
pour régler la température de lavage souhaitée.

③  **Touches sensibles pour les vitesses d'essorage**   
pour régler la vitesse d'essorage finale.

### ④ Touches sensibles pour les Options

Vous pouvez ajouter des options aux programmes standard. Si un programme de lavage est sélectionné, les touches sensibles des options possibles s'allument avec un éclairage atténué.

### ⑤ Diodes de contrôle



 s'allume en cas de défaut de l'arrivée d'eau et de la vidange

 s'allume lorsque la lessive a été surdosée

 s'allume pour rappeler l'Info hygiène

 clignote tant qu'il est possible d'ajouter du linge et s'allume lorsque la porte du lave-linge est verrouillée

## ⑥ Touches sensibles CapDosing

-  Dosage par capsules (CapDosing) de produits en complément du soin du linge, tels que l'adouçissant, l'imperméabilisant.
-  Dosage par capsules (CapDosing) d'additifs (par ex. : booster ou renforçateur de lavage)
-  Dosage par capsules (CapDosing) de lessives (uniquement pour le cycle de lavage)



## ⑦ Affichage de la durée

Après le démarrage du programme, la durée s'affiche en heures et en minutes.

En cas de démarrage de programme avec départ différé, la durée de programme n'est affichée qu'après écoulément du délai de départ différé.

## ⑧ Touches sensibles < >

Le délai de départ différé sélectionné apparaît dans l'affichage de la durée. Après le démarrage du programme, le délai de départ différé est décompté. Une fois le délai de départ différé écoulé, le programme démarre et la durée prévisible du programme apparaît dans l'affichage de la durée.

-  Après avoir effleuré la touche sensible , un démarrage ultérieur du programme (départ différé) est sélectionné. En cas de sélection,  s'allume en clair.
- > Effleurez la touche sensible > pour augmenter la durée du départ différé.
- < Effleurez la touche sensible < pour réduire la durée du départ différé.

## ⑨ Touche sensible Départ/Arrêt

Effleurez la touche sensible *Départ/Arrêt* pour démarrer le programme sélectionné ou pour interrompre un programme démarré. La touche sensible clignote dès qu'un programme peut être démarré et brille en continu après le départ du programme.

## ⑩ Interface optique

Sert de point de transfert au service après-vente.

## ⑪ Sélecteur de programme

Pour la sélection de programme et la désactivation. Le lave-linge est enclenché via la sélection de programme et éteint par la position  du sélecteur de programme.

## Fonctionnement du bandeau de commande









Les touches sensibles ②, ③, ④, ⑥, ⑧ et ⑨ réagissent au contact du bout des doigts. La sélection est possible tant que la touche sensible correspondante est éclairée.

Une touche sensible avec un éclairage clair signifie qu'elle est actuellement sélectionnée.

Une touche sensible avec un éclairage atténué signifie que la sélection est possible.

# Utilisation

## Tableau des légendes du bandeau de commande

|   | DE  | FR  |
|---|---|---|
| ② | 90 - 20 (Temperaturangabe in °C)  | 90 - 20 (indication de température en °C)   |
| ② | kalt (Temperaturangabe)   | froid (indication de température)   |
| ③ | 1400 - 600 (Drehzahlangabe in U/min)  | 1400 - 600 (vitesse d'essorage en tr/min)   |
| ③ |  (Spülstop)        |  (Arrêt cuve pleine) |
| ③ |  (ohne Schleudern) |  (Sans essorage)     |
| ④ | Kurz  | Court   |
| ④ | Wasser plus   | Hydro plus  |
| ④ | Vorwäsche   | Pré lavage  |
| ④ | Einweichen  | Trempage  |
| ⑨ | Start/Stop  | Départ/Arrêt  |
| ⑪ | Baumwolle          | Coton                |
| ⑪ | Baumwolle   | Coton   |
| ⑪ | Pflegeleicht  | Synthétique   |
| ⑪ | Feinwäsche  | Fin   |
| ⑪ | Wolle              | Laine                |
| ⑪ | Oberhemden  | Chemises  |
| ⑪ | Express 20  | Express 20  |
| ⑪ | Dunkles/Jeans   | Textiles foncés/Jeans   |
| ⑪ | Outdoor   | Textiles modernes   |
| ⑪ | Imprägnieren  | Imperméabilisation  |
| ⑪ | Pumpen/Schleudern   | Vidange/essorage  |
| ⑪ | Nur Spülen/Stärken  | Rinçage/Amidonage   |

Ce lave-linge est équipé d'une interface utilisateur spéciale pour les personnes aveugles et malvoyantes. De plus, chaque actionnement des touches sensibles est supporté acoustiquement par une tonalité.

Le bandeau de commande se compose de 2 parties. Le sélecteur de programme se situe à droite et le bandeau de commande au milieu.

## Sélecteur de programme

Autour du sélecteur de programme rond, les 12 programmes de lavage sont disponibles. La position d'arrêt du lave-linge est à 12 heures. Si le sélecteur de programme est réglé sur un programme de lavage, le lave-linge est automatiquement mis en marche, ce qui est confirmé par une mélodie de mise en marche. Chaque programme est marqué d'un **point**.

Les programmes suivants sont disponibles dans le sens des aiguilles d'une montre sur le sélecteur de programme :

- Express 20
- Foncé/Jeans
- Textiles modernes
- Imperméabilisation
- Vidange/Essorage
- Rinçage / Amidonnage
- Chemises
- Laine 
- Fin
- Synthétique
- Coton
- ECO 40-60

## Bandeau de commande

Le bandeau de commande est composé de touches sensibles. Les touches sensibles réagissent au contact du bout des doigts. Une confirmation acoustique retentit au toucher. Le panneau de commande est expliqué ci-dessous de droite à gauche.

### Touche sensitive Départ/Arrêt

La touche sensitive *Départ/Arrêt* est marquée d'un **grand cercle entouré de points**. Pour démarrer un cycle de lavage, effleurez le milieu du cercle. Le démarrage est acquitté par une courte tonalité et le verrouillage de la serrure de porte se fait entendre.

### Touches sensibles pour la présélection du démarrage < >

Ces 3 touches sont situées au-dessus de la touche sensitive *Départ/Arrêt*.

La touche sensitive du milieu , marquée d'un **tiret - losange - tiret** active ou désactive la départ différé. L'activation du départ différé est confirmée par une courte tonalité. La désactivation du départ différé est acquittée par une double tonalité rapide.



La touche sensitive de droite >, marquée par un **point**, incrémente à chaque pression de touche le temps du départ différé d'1 heure. Chaque heure est acquittée par un signal sonore plus élevé. Il est possible de sélectionner une durée maximale de 7 heures. La touche sensitive de gauche <, marquée par un **point**, réduit à chaque pression de touche le temps du départ différé d'1 heure.



# GuideLine

---

## Touche sensitive Caps

Il existe 3 touches sensibles pour les Caps. Les touches sensibles sont identifiées différemment en fonction de la Cap. L'ordre est expliqué de haut en bas.

- La touche sensitive  (adoucissant) est identifiée par une **fleur**.
- La touche sensitive  (additifs) est identifiée par un **triangle**.
- La touche sensitive  (lessive) est identifiée par une **goutte**.

La sélection d'une Cap est acquittée d'un signal sonore court. La Cap du haut  est acquittée d'un signal sonore aigu, la Cap du bas  est acquittée d'un signal sonore grave. La désélection d'une Cap est acquittée d'un signal sonore double rapide.

## Touches sensibles Options

Il existe 4 touches sensibles pour les options. Les touches sensibles sont identifiées différemment en fonction de l'option. L'ordre est expliqué de haut en bas.

- La touche sensitive *Court* est identifiée par une **double flèche vers la droite**.
- La touche sensitive *Hydro +* est identifiée par un **plus**.
- La touche sensitive *Pré lavage* est identifiée par un **trait ondulé**.
- La touche sensitive *Trempage* est identifiée par un **symbole de cuve**.

La sélection d'une option est acquittée d'un signal sonore court. La désélection d'une option est acquittée d'un signal sonore double rapide.

## Touches sensibles Vitesse d'essorage

Il existe 6 touches sensibles pour la vitesse d'essorage. Les touches sensibles sont identifiées par un **petit cercle**. La vitesse d'essorage la plus élevée 1400 tr/min est en haut. La vitesse la plus faible  (sans essorage) est en bas. Le signal sonore d'acquiescement est différent selon la vitesse d'essorage sélectionnée. Plus le signal sonore est élevé, plus la vitesse d'essorage sélectionnée est élevée.

## Touches sensibles Température

Il existe 6 touches sensibles pour la température. Les touches sensibles sont identifiées par un **plus**. La température la plus élevée 90 °C est en haut. La température la plus basse *froid* est en bas. Le signal sonore d'acquiescement est différent selon la température sélectionnée. Plus le signal sonore est élevé, plus la température sélectionnée est élevée.

## Autres équipements

### Mode d'emploi audio

Un mode d'emploi audio est joint au lave-linge. Le mode d'emploi audio explique les étapes et les programmes de lavage les plus importants.



# Votre contribution à la protection de l'environnement



## Recyclage de l'emballage

Nos emballages protègent votre appareil des dommages qui peuvent survenir pendant le transport. Nous les sélectionnons en fonction de critères écologiques permettant d'en faciliter le recyclage.

En participant au recyclage de vos emballages, vous contribuez à économiser les matières premières. Utilisez les collectes de matières recyclables spécifiques aux matériaux et les possibilités de retour. Les emballages de transport sont repris par votre revendeur Miele.

## Votre ancien appareil

Les appareils électriques et électroniques contiennent souvent des matériaux précieux. Cependant, ils contiennent aussi des substances toxiques nécessaires au bon fonctionnement et à la sécurité des appareils. Si vous déposez ces appareils usagés avec vos ordures ménagères ou les manipulez de manière non conforme, vous risquez de nuire à la santé des personnes et à l'environnement. Ne jetez jamais vos anciens appareils avec vos ordures ménagères.



Faites appel au service d'enlèvement mis en place par votre commune, votre revendeur ou Miele, ou rapportez votre appareil dans un point de collecte spécialement dédié à l'élimination de ce type d'appareil. Vous êtes légalement responsable de la suppression des éventuelles données à caractère personnel figurant sur l'ancien appareil à éliminer. Vous êtes dans l'obligation de retirer, sans les détruire, les piles et accumulateurs usagés non fixés à votre appareil, ainsi que les lampes qui peuvent être retirées sans être détruites. Rapportez-les dans un point de collecte spécialement dédié à leur élimination, où ils peuvent être remis gratuitement. Afin de prévenir tout risque d'accident, veuillez garder votre ancien appareil hors de portée des enfants jusqu'à son enlèvement.

## Première mise en service

 Dommages dus à une installation et un raccordement incorrects.

Une installation et un raccordement incorrects du lave-linge entraînent de graves dommages matériels.

Pour plus d'informations, reportez-vous au chapitre « Installation ».

### Enlever le film de protection et l'autocollant

■ Enlevez :

- le film de protection (si présent) de la porte.
- tous les autocollants publicitaires (s'il y en a) de la façade et du couvercle.

Ne pas enlever les autocollants qui ne sont visibles que porte ouverte (par exemple la plaque signalétique).

### Enlever la crosse du tambour

Une crosse se trouve dans le tambour pour le tuyau de vidange.



■ Pour ouvrir la porte, attrapez le creux de la poignée puis tirez.

■ Enlevez la crosse.

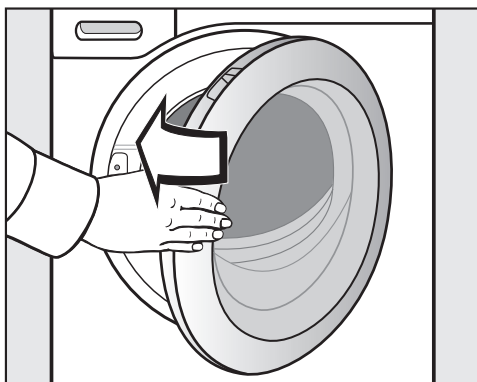

■ Fermez la porte d'un coup sec.

Ce lave-linge a été soumis à un test de fonctionnement complet en usine. Aussi reste-t-il un peu d'eau dans le tambour.

## Démarrer le premier programme de lavage

Pour une consommation en eau et en électricité optimale et un résultat de lavage parfait, il est important que le lave-linge soit calibré.

Pour ce faire, il **faud** lancer le programme *Coton* sans linge et sans lesive.

- Ouvrez le robinet.

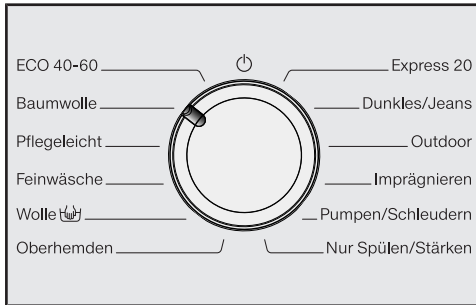

- Placez ensuite le sélecteur de programme sur *Coton*.



Le lave-linge a été activé et la température 40 °C est allumée dans le bandeau de commande.

- Effleurez la touche sensitive *Départ/Arrêt*.

Le programme de lavage est démarré et le symbole  s'allume sur le bandeau de commande.

Les éléments d'affichage s'assombrissent après 10 minutes et la touche sensitive *Départ/Arrêt* clignote.

## Après la fin du programme de lavage

Après la fin du programme, la rotation Infroissable est activée. Dans le bandeau de commande, le symbole  s'allume,  apparaît dans l'affichage de durée et le tambour tourne de temps en temps.

- Effleurez la touche sensitive *Départ/Arrêt*.

La porte se déverrouille.

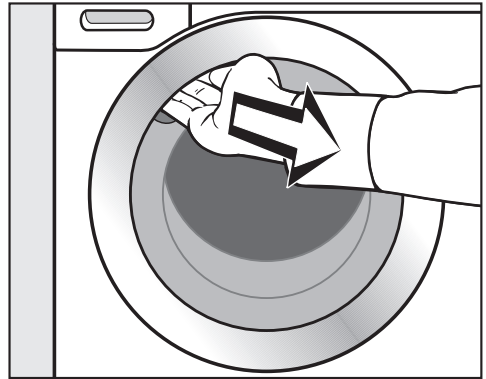

- Pour ouvrir la porte, attrapez le creux de la poignée puis tirez.

**Conseil :** Laissez la porte entrouverte pour que le tambour puisse sécher.

- Après la fin du programme, tournez le sélecteur de programme sur la position .

Le lave-linge est à nouveau désactivé et la première mise en service est terminée.

# Lavage écologique

---

## Consommation d'énergie et d'eau

- Utilisez la charge maximale de chaque programme de lavage. La consommation d'énergie et d'eau est plus avantageuse en charge pleine.
- Les programmes visant à réduire la demande d'énergie et d'eau ont généralement une durée plus longue. En prolongeant la durée du programme, la température de lavage effectivement atteinte peut être abaissée tout en maintenant le même résultat de lavage.

Par exemple, le programme ECO 40-60 a une durée plus longue que le programme Coton 40 °C ou 60 °C. Le programme ECO 40-60 est plus efficace en termes de consommation d'énergie et d'eau, mais sa durée est plus longue.

- Laver les petites pièces de linge peu sale en programme Express 20.
- Les lessives modernes permettent de laver à basse température (par ex. : 20 °C). Ces réglages de température vous permettent de réaliser des économies d'énergie.

## Hygiène dans le lave-linge

Les lavages à basse température et/ou avec de la lessive liquide risquent de provoquer la formation de moisissures et de mauvaises odeurs à l'intérieur du lave-linge. Par conséquent, il est recommandé de nettoyer le tambour au moins une fois par mois.

Si la diode de contrôle  s'allume sur le bandeau de commande, il faut procéder au nettoyage du lave-linge.

## Consignes pour le séchage ultérieur au sèche-linge

La vitesse d'essorage sélectionnée influence l'humidité résiduelle du linge et l'émission sonore du lave-linge.

Plus la vitesse d'essorage est élevée, plus l'humidité résiduelle du linge est faible. Cependant le niveau sonore du lave-linge augmente.

Pour économiser de l'énergie lors du séchage, sélectionnez la vitesse d'essorage la plus élevée proposée par le programme de lavage.

## Consommation de lessive

- Ne dépassez pas les dosages indiqués sur l'emballage.
- Quand vous dosez la lessive, tenez compte du degré de salissure du linge.
- Pour de petites charges, réduisez la quantité de lessive (environ 1/3 de lessive en moins pour une demi-charge).

# 1. Préparer le linge

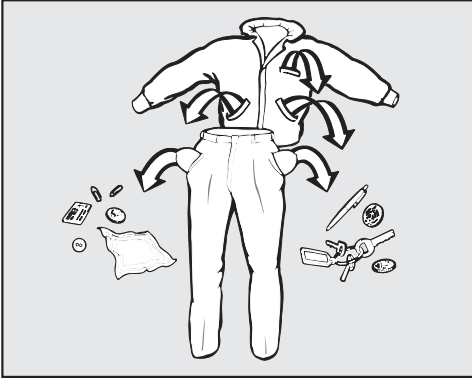

- Videz les poches.

⚠ Dommages provoqués par des corps étrangers.

Des clous, pièces de monnaie, trombones, etc. peuvent endommager le linge et certains composants de l'appareil.

Vérifiez la présence de corps étrangers sur le linge avant le lavage et retirez les.

## Trier le linge

- Triez le linge par couleur, tout en prenant en compte le symbole figurant sur l'étiquette d'entretien (au col ou sur la couture latérale).

**Conseil :** les textiles foncés ont tendance à déteindre lors des premiers lavages. Lavez le linge clair et foncé séparément pour éviter tout risque.

## Traiter les taches

- Enlevez les taches avant de laver le linge, de préférence tant qu'elles sont encore fraîches. Tamponnez les taches avec un chiffon qui ne risque pas de déteindre. Ne pas frotter !

**Conseil :** quelques astuces, que vous trouverez dans le lexique Miele, suffisent parfois pour éliminer certaines taches (sang, œuf, café, thé, etc.). Vous pouvez consulter le lexique sur le site [www.miele.fr](http://www.miele.fr).

⚠ Dommages provoqués par des détergents contenant des solvants, Du white spirit, du détachant etc. peut endommager les pièces plastiques.

Lorsque vous nettoyez des textiles, vérifiez que vous ne répandez pas de nettoyant contenant des solvants sur les pièces en plastique.

⚠ Risque d'explosion provoqué par des détergents contenant des solvants.

Lors de l'utilisation de détergents contenant des solvants, un mélange explosif peut survenir.

N'utilisez pas de détergents contenant des solvants dans le lave-linge.

## Conseils

- Voilages : enlevez les crochets et petits plombs ou placez-les dans un sac.
- Recousez ou enlevez les baleines de soutien-gorge qui se sont détachées.
- Fermez les fermetures éclair, les fermetures velcro, les crochets et les boutons pression.
- Fermez les housses de couettes et d'oreillers afin que les petites pièces de linge ne se prennent pas dedans.

Ne lavez aucun textile marqué **non lavable** (symbole d'entretien .

## 2. Charger le lave-linge

### Ouvrir la porte



- Placez vos doigts dans le creux de la poignée et tirez pour ouvrir la porte.

Vérifiez la présence d'animaux ou de corps étrangers dans le tambour avant de charger le linge.

La consommation d'énergie et d'eau est plus avantageuse pour une charge pleine. Une surcharge du tambour diminue toutefois l'efficacité de lavage et favorise la formation de plis.

- Chargez le linge déplié dans le tambour sans le tasser.

Mélanger les pièces de différentes tailles permet de renforcer l'efficacité de lavage et au linge de mieux se répartir pendant l'essorage.

**Conseil :** Respectez les charges maximales des différents programmes de lavage.

### Fermer la porte

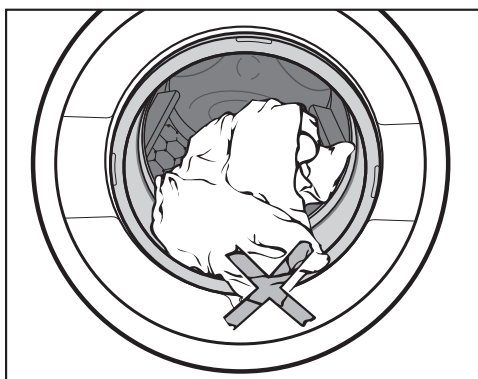

- Vérifiez qu'aucune pièce de linge n'est coincée entre la porte et le joint tambour-façade.

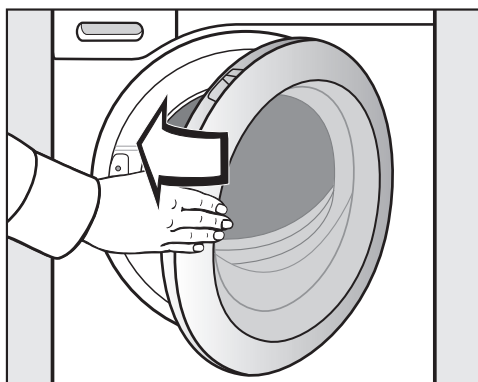

- Fermez la porte en la poussant un peu.

### 3. Sélectionner un programme

#### Sélectionner un programme

Tournez le sélecteur sur un programme de lavage pour allumer le lave-linge.

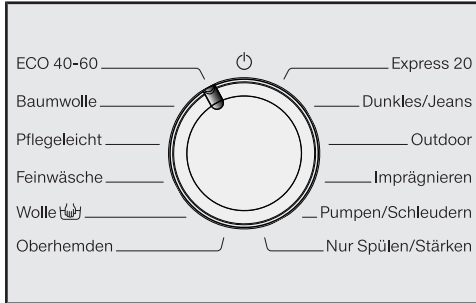

- Tournez le sélecteur de programme sur le programme souhaité.

L'affichage du temps indique la durée de lavage estimée ; la température et la vitesse d'essorage pré-réglées s'allument sur le bandeau de commande.

#### Sélectionner la température et la vitesse d'essorage

La température pré-réglée et la vitesse d'essorage du programme de lavage s'allument avec un éclairage clair. La sélection des températures et des vitesses d'essorage correspondant au programme de lavage s'allument avec un éclairage atténué.

Les températures atteintes dans le lave-linge peuvent être différentes des températures sélectionnées. La combinaison de l'apport d'énergie et du temps de lavage permet d'obtenir un résultat de lavage optimal.

|       |      |
|-------|------|
| 90    | 1400 |
| 60    | 1200 |
| 40    | 900  |
| 30    | 600  |
| 20    |      |
| froid |      |

- Effleurez la touche sensitive de la température souhaitée, qui s'allume ensuite en clair.
- Effleurez la touche sensitive de la vitesse de rotation souhaitée, qui s'allume ensuite en clair.

### 3. Sélectionner un programme

---

#### Sélectionner des options

La sélection des options sélectionnables pour le programme de lavage s'allume avec un éclairage atténué.

Kurz

Wasser +

Vorwäsche

Einweichen

- Effleurez la touche sensitive de l'option souhaitée, qui s'allume ensuite en clair.

**Conseil :** vous pouvez sélectionner plusieurs options pour un programme de lavage.

Pour davantage d'informations sur les options, reportez-vous au chapitre « Options ».



## 4. Ajouter la lessive

### Bac à produits

Vous pouvez utiliser toutes les lessives adaptées aux lave-linge ménagers. Respectez les instructions d'utilisation et de dosage figurant sur l'emballage de la lessive.

### Remplissage de lessive

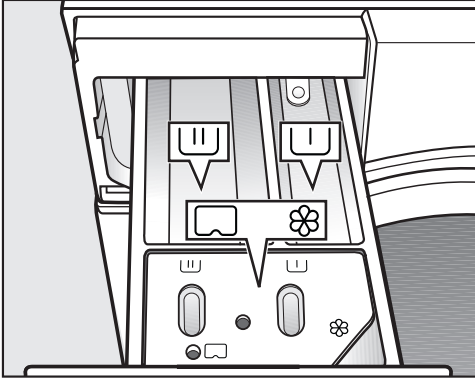

- Sortez le bac à produits puis versez la lessive dans les compartiments dédiés.

### Répartition du bac à produits

- ||| Lessive pour le prélavage
- ||| Lessive pour le lavage et le trempage
- ⊗ Assouplissant, produit de tenue,
- amidon ou Cap (capsule de produit de lavage)

### Ajouter de l'adoucissant

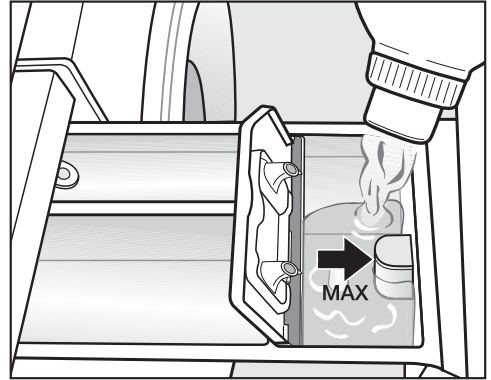

- Versez l'assouplissant, le produit d'apprêt ou l'amidon liquide dans le compartiment ⊗. **Respectez la hauteur de remplissage maximale.**

Le produit est ajouté au dernier rinçage. Il reste un peu d'eau dans le compartiment ⊗ en fin de programme.

Après plusieurs cycles d'amidonage automatique, nettoyez le bac à produits, en particulier le tube d'aspiration.

## 4. Ajouter la lessive

---

### Conseils pour le dosage

Lors du dosage de la lessive, tenez compte du degré de salissure et de la quantité de linge. Pour de petites charges, réduisez la quantité de lessive (par ex. environ  $\frac{1}{3}$  de lessive en moins pour une demi-charge).

### Si le dosage est insuffisant :

- le linge n'est pas propre et devient gris et rêche avec le temps ;
- des moisissures sont susceptibles d'apparaître dans le lave-linge ;
- la graisse n'est pas entièrement éliminée du linge ;
- du calcaire risque de se déposer sur les résistances.

### Si vous utilisez trop de lessive :

- les résultats de lavage, de rinçage et d'essorage ne sont pas satisfaisants ;
- la consommation d'eau augmente en raison du rinçage supplémentaire qui s'ajoute automatiquement ;
- l'impact sur l'environnement est plus important.

### Utilisation de lessive liquide pour le pré-lavage

L'utilisation de lessives liquides dans le lavage n'est pas possible lorsque le pré-lavage est activé.

Utilisez une lessive en poudre pour le lavage.

### Utilisation de lessive sous forme de tablette ou de dosette



Ajoutez **toujours** les tablettes ou dosettes de lessive directement dans le tambour avec le linge. Vous ne pouvez pas les insérer dans le bac à produits.

Consultez le chapitre « Lessive » pour plus d'informations sur les lessives et leur dosage.

## 4. Ajouter la lessive

### Dosage en capsule (Caps)

Il existe trois types de capsules :

-  = produits d'entretien des textiles (par ex. : adoucissant et imperméabilisant)
-  = additifs (par ex. : booster ou renforçateur de lavage)
-  = lessives (uniquement pour le cycle de lavage)

Une capsule contient toujours la quantité nécessaire à un cycle de lavage.

Vous pouvez commander vos capsules via la boutique en ligne Miele, auprès du service après-vente ou en vous adressant à votre revendeur Miele.

 Risque sanitaire provoqué par les Caps.

Les composants contenus dans les Caps peuvent entraîner un risque pour la santé en cas d'ingestion ou de contact cutané.

Tenir toujours les Caps hors de portée des enfants.

### Activer le dosage par capsule

- Effleurez la touche sensitive pour la capsule utilisée.

#### Touche sensitive



pour



pour



pour



#### Cap

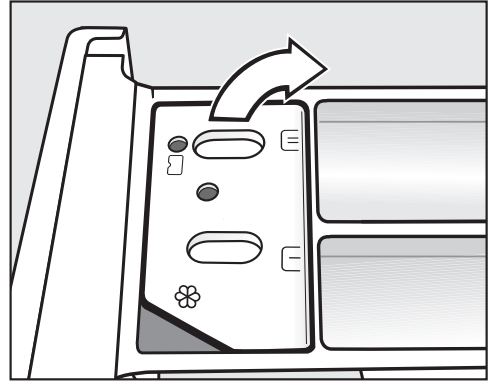

### Insérer la capsule (Cap)

- Ouvrez le bac à produits.



- Ouvrez le couvercle du compartiment  / .

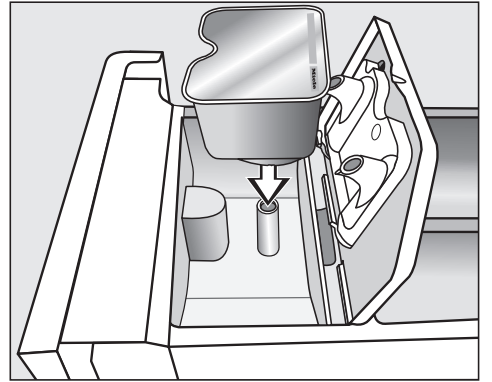

- Appuyez fermement sur la capsule.

## 4. Ajouter la lessive



- Appuyez bien sur le couvercle pour le fermer.
- Repoussez le bac à produits dans le lave-linge.

Une fois insérée dans le bac à produits, la capsule s'ouvre. Si vous ne l'avez pas complètement utilisée et que vous la sortez de son logement, son contenu risque de couler lorsque vous la retirez du bac à produits. Jetez la capsule ouverte.

Le contenu de la capsule se mélange au linge au bon moment du cycle de lavage.

Lors du dosage par capsule, l'arrivée d'eau dans le compartiment ☼ s'effectue uniquement par la capsule. Ne remplissez pas d'assouplissant supplémentaire dans le compartiment ☼.

- Enlevez la capsule vide une fois le programme de lavage terminé.

Pour des raisons techniques, il reste un peu d'eau dans la capsule.

### Désactiver/modifier le dosage en capsule

- Pour désactiver le dosage par capsule, effleurez la touche sensitive avec un éclairage clair.
- Pour modifier le dosage par capsule, effleurez l'une des autres touches sensibles Cap.

### Démarrer le programme



- Effleurez la touche sensitive *Départ/Arrêt* clignotante.

La porte est verrouillée (indiqué par le symbole  sur le bandeau de commande) et le programme de lavage commence.

Si un départ différé a été sélectionné, il est décompté dans l'affichage de temps. La durée de programme estimée s'affiche une fois le délai de départ différé écoulé ou immédiatement après le démarrage.

### Économie d'énergie

Les éléments d'affichage s'assombrissent après 10 minutes et la touche sensitive *Départ/Arrêt* clignote.

- Effleurez la touche sensitive *Départ/Arrêt* pour réactiver les éléments d'affichage (n'a aucune action sur le programme en cours).

## 6. Fin du programme – Décharger le linge

### Fin de programme

L'affichage du temps indique 0:00. Le symbole  reste allumé sur le bandeau de commande. La porte est verrouillée pendant la rotation Infofroissable.

- Effleurez la touche sensitive *Départ/Arrêt*.

La porte est déverrouillée et le symbole  sur le bandeau de commande s'éteint.



- Ouvrez la porte.
- Sortez le linge.

### Économie d'énergie

- Les éléments d'affichage s'assombrissent après 10 minutes après le début de la rotation Infofroissable et la touche sensitive *Départ/Arrêt* clignote.
- 15 minutes après la fin de la fonction Infofroissable, le lave-linge est complètement arrêté et la porte est déverrouillée.

Le linge oublié dans le tambour pourrait rétrécir ou déteindre lors de la prochaine lessive.  
Retirez le linge du tambour.

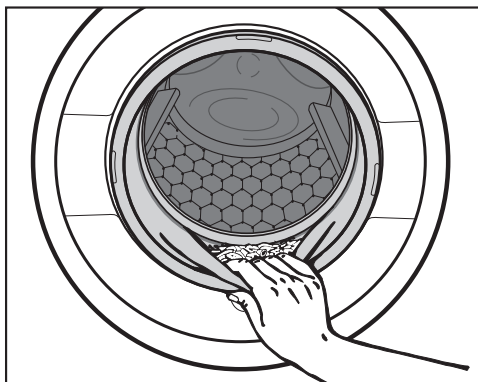

- Vérifiez qu'aucun corps étranger n'est resté coincé dans le joint d'étanchéité de la porte.

**Conseil :** Laissez la porte entrouverte pour que le tambour puisse sécher.

- Tournez le sélecteur de programme en position  et arrêtez ainsi le lave-linge.
- Enlevez la capsule du bac à produits après utilisation.

**Conseil :** Laissez le bac à produits entrouvert pour qu'il puisse sécher.

## Vitesse d'essorage final en programme lavage

La touche sensitive avec la vitesse d'essorage optimale pour le programme de lavage s'affiche avec un éclairage clair sur le bandeau de commande lors de la sélection du programme.

Il est possible de sélectionner une vitesse d'essorage supérieure pour certains programmes de lavage.

Le tableau ci-après indique la vitesse d'essorage maximale disponible pour chaque programme.

| Programme   | tr/min |
|---|--------|
| ECO 40-60   | 1400   |
| Coton   | 1400   |
| Synthétique   | 1200   |
| Fin   | 900    |
| Laine  | 1200   |
| Chemises  | 900    |
| Express 20  | 1200   |
| Foncé/Jeans   | 1200   |
| Textiles modernes   | 900    |
| Imperméabilisation  | 1200   |
| Vidange/Essorage  | 1400   |
| Rinçage / Amidonnage  | 1200   |

## Essorage intermédiaire

Le linge est essoré après le lavage puis entre les différents rinçages. Si la vitesse d'essorage final est réduite, la vitesse d'essorage intermédiaire l'est également. En programme *Coton*, un rinçage supplémentaire s'ajoute si la vitesse d'essorage est inférieure à 700 tr/min.

## Désactiver l'essorage final (Arrêt cuve pleine)

- Effleurez la touche sensitive  (arrêt cuve pleine).

Le linge reste à tremper dans l'eau après le dernier rinçage. Cela permet de réduire la formation de faux plis lorsque le linge n'est pas sorti immédiatement du lave-linge à la fin du programme.

### Une fois le programme terminé

La touche sensitive avec la vitesse d'essorage optimale s'allume sur le bandeau de commande. Vous pouvez modifier la vitesse d'essorage. La touche sensitive *Départ/Arrêt* clignote.

- Démarrer l'essorage final : effleurez **une fois** la touche sensitive *Départ/Arrêt*.

L'essorage final est effectué.

- Terminer le programme : effleurez **deux fois** la touche sensitive *Départ/Arrêt* clignotante.

L'eau est vidangée.

## Désactiver l'essorage intermédiaire et l'essorage final

- Appuyez sur la touche sensitive .

Après le dernier rinçage, l'eau est vidangée et la phase Infroissable est activée.

Avec ce réglage, un rinçage supplémentaire est ajouté dans certains programmes.

## Départ différé

Le départ différé vous permet de reporter le départ du programme de 1 heure à 7 heures maximum. Vous pouvez ainsi profiter des tarifs de nuit plus avantageux, par exemple.

### Sélectionner Départ différé

Il est impossible de sélectionner un départ différé dans les programmes *Vidange/Essorage* et *Imperméabilisation*.

- Sélectionnez le programme de lavage souhaité.
- Effleurez la touche sensitive .

La touche sensitive  s'allume avec un éclairage clair.

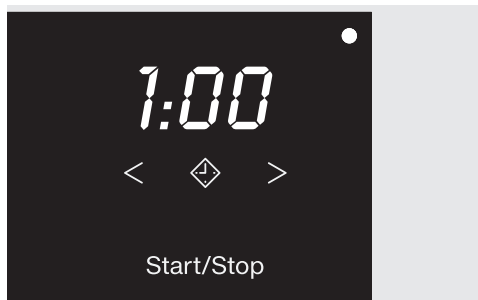

- Effleurez la touche sensitive < ou > jusqu'à ce que le départ différé souhaité s'allume dans l'affichage de temps.

Chaque contact de touche sensitive augmente ou diminue le temps d'1 heure.

### Démarrer un départ différé

- Effleurez la touche sensitive *Départ/Arrêt* clignotante.

Le départ différé a été démarré et s'écoule dans l'affichage de temps.

### Modifier un départ différé commencé

- Effleurez la touche sensitive *Départ/Arrêt*.

Le déroulement du départ différé est arrêté et le symbole  s'éteint sur le bandeau de commande.

- Effleurez la touche sensitive < ou > jusqu'à ce que le départ différé souhaité s'allume dans l'affichage de temps.
- Effleurez la touche sensitive *Départ/Arrêt* clignotante.

### Annuler un départ différé commencé

- Effleurez la touche sensitive *Départ/Arrêt*.

Le déroulement du départ différé est arrêté et le symbole  s'éteint sur le bandeau de commande.

- Effleurez la touche sensitive  avec un éclairage clair.

Le départ différé est annulé et la touche sensitive  s'éteint. La durée du programme apparaît dans l'affichage de temps.

- Effleurez la touche sensitive clignotante *Départ/Arrêt* pour démarrer le programme de lavage.



## Tableau des programmes

| <b>ECO 40-60</b>  |  | <b>8,0 kg maximum</b> |
|---|--|-----------------------|
| Textiles  | Pour le linge en coton normalement sale  |                       |
| Conseil   | <p>En un seul cycle de lavage, des pièces de linge en coton mélangé peuvent être lavé à 40° et 60 °C.</p> <p>Le programme est le plus efficace quant à la consommation d'énergie et d'eau pour le lavage du linge coton.</p> |                       |
| <b>Remarque pour les instituts de contrôle :</b>  |  |                       |
| Programme de contrôle de la conformité avec la législation de l'UE sur l'écoconception N° 2019/2023 et l'étiquetage énergétique conformément au règlement N° 2019/2014. |  |                       |
| <b>Coton</b>  |  | <b>90 °C - froid</b>  |
| <b>8,0 kg maximum</b>   |  |                       |
| Textiles  | T-shirts, sous-vêtements, linge de table, textiles en coton, en lin ou fibres mélangées, etc.  |                       |
| Conseil   | En cas d'exigences particulières en matière d'hygiène, sélectionnez une température de 60 °C ou plus.  |                       |
| <b>Remarque pour les instituts de contrôle :</b>  |  |                       |
| Coton 20 °C : Programme pour le linge en coton peu sale   |  |                       |
| Programme de contrôle visant à garantir la conformité avec la législation européenne en matière d'écoconception N° 2019/2023.   |  |                       |
| <b>Synthétique</b>  |  | <b>60 °C - froid</b>  |
| <b>3,5 kg maximum</b>   |  |                       |
| Textiles  | Textiles en fibres synthétiques, mélangées ou coton facile d'entretien   |                       |
| Conseil   | Réduire la vitesse du dernier essorage des textiles qui se froissent facilement.   |                       |

## Tableau des programmes

| <b>Fin</b>   |   | <b>40 °C - froid</b> | <b>2,0 kg maximum</b> |
|--|---|----------------------|-----------------------|
| Textiles   | Pour textiles délicats en fibres synthétiques, fibres mélangées, vis-cose<br>Voilages déclarés lavables en machine par le fabricant.  |                      |                       |
| Conseil  | <ul style="list-style-type: none"> <li>- Pour éliminer toute la poussière des rideaux et voilages, il faut souvent choisir un programme avec pré-lavage.</li> <li>- Si le linge se froisse facilement, supprimer l'essorage.</li> </ul> |                      |                       |
| <b>Laine </b> |   | <b>40 °C - froid</b> | <b>2,0 kg maximum</b> |
| Textiles   | Textiles en pure laine / laine mélangée   |                      |                       |
| Conseil  | Respecter la vitesse du dernier essorage des textiles qui se froissent facilement.  |                      |                       |
| <b>Chemises</b>  |   | <b>60 °C - froid</b> | <b>2,0 kg maximum</b> |
| Textiles   | Les chemises ou les chemisiers en coton ou en fibres mélangées  |                      |                       |
| Conseil  | <ul style="list-style-type: none"> <li>- Traiter au préalable les cols et les manchettes en fonction de leur degré de salissure.</li> <li>- Utiliser le programme <i>Fin</i> pour les chemises et les chemisiers en soie.</li> </ul>    |                      |                       |
| <b>Express 20</b>  |   | <b>40 °C - froid</b> | <b>3,5 kg maximum</b> |
| Textiles   | Textiles en coton n'ayant pratiquement pas été portés ou présentant très peu de salissures  |                      |                       |
| Conseil  | L'option <i>Court</i> s'active automatiquement.   |                      |                       |
| <b>Foncé/Jeans</b>   |   | <b>60 °C - froid</b> | <b>3,0 kg maximum</b> |
| Textiles   | Pièces de linge noir et foncé en coton, fibres mélangées et jeans   |                      |                       |
| Conseil  | <ul style="list-style-type: none"> <li>- Retourner le linge pour le laver.</li> <li>- Au cours des premiers lavages, les vêtements en jean déteignent un peu. Laver le linge clair et le linge foncé séparément.</li> </ul>             |                      |                       |

## Tableau des programmes

| <b>Textiles modernes</b>    |  | <b>40 °C - froid</b>  | <b>2,5 kg maximum</b> |
|-----------------------------|--|-----------------------|-----------------------|
| Textiles                    | Vêtements fonctionnels comme les vestes et pantalons d'extérieur à membranes telles que Gore-Text®, SYMPATEX®, WINDSTOPPER®, etc.  |                       |                       |
| Conseil                     | <ul style="list-style-type: none"> <li>- Fermer les fermetures velcro et les fermetures éclair.</li> <li>- Ne pas utiliser d'adoucissant.</li> <li>- Si nécessaire, il est possible de réimperméabiliser les vêtements d'extérieur avec le programme <i>Imperméabilisation</i>. Il n'est pas conseillé d'imperméabiliser les vêtements après chaque lavage.</li> </ul> |                       |                       |
| <b>Imperméabilisation</b>   |  | <b>40 °C</b>          | <b>2,5 kg maximum</b> |
| Textiles                    | Pour le traitement des textiles en microfibres, des vêtements de ski ou de linge de table composés principalement de fibres synthétiques, afin d'obtenir un effet hydrofuge et anti-salissure  |                       |                       |
| Conseil                     | <ul style="list-style-type: none"> <li>- Les articles doivent être fraîchement lavés et essorés ou séchés.</li> <li>- Pour obtenir un effet optimal, l'opération devrait être suivie d'un traitement thermique tel que le séchage dans un sèche-linge ou le repassage.</li> </ul>  |                       |                       |
| <b>Vidange/Essorage</b>     |  |                       | <b>-</b>              |
| Conseil                     | <ul style="list-style-type: none"> <li>- Vidange seulement : réglage sur Ø.</li> <li>- Contrôler la vitesse d'essorage réglée.</li> </ul>  |                       |                       |
| <b>Rinçage / Amidonnage</b> |  | <b>8,0 kg maximum</b> |                       |
| Textiles                    | <ul style="list-style-type: none"> <li>- Pour rincer les textiles lavés à la main</li> <li>- Nappes, serviettes, vêtements de travail devant être amidonnés</li> </ul>   |                       |                       |
| Conseil                     | <ul style="list-style-type: none"> <li>- Respecter la vitesse du dernier essorage des textiles qui se froissent facilement.</li> <li>- Le linge à amidonner est fraîchement lavé, sans adoucissant.</li> <li>- Vous obtiendrez un résultat de rinçage particulièrement performant avec 2 rinçages en activant l'option <i>Hydro +</i>.</li> </ul>                      |                       |                       |

# Options

---

Vous pouvez ajouter des options aux programmes standard.

## Sélectionner des options

Les options sont activées et désactivées par le biais des touches sensibles correspondantes sur le bandeau de commande.

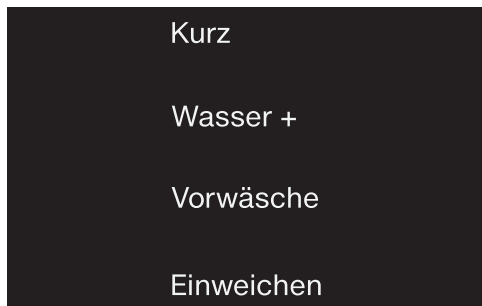

- Effleurez la touche sensible de l'option souhaitée.

La touche correspondante s'allume en clair.

La disponibilité des options dépend du programme de lavage sélectionné.

Lorsque l'éclairage des touches sensibles est éteint, les options ne peuvent être sélectionnées. L'option ne peut pas être activée par effleurement.

## Court

Pour du linge légèrement sale, sans taches visibles.

La durée de lavage est réduite.

## Hydro +

Le niveau d'eau augmente lors du lavage et du rinçage. Un rinçage supplémentaire est ajouté dans le programme *Rinçage / Amidonnage*.

Vous pouvez programmer d'autres fonctions pour la touche sensible *Hydro +*, comme décrit au chapitre « Fonctions de programmation ».

## Prélavage

Pour éliminer les salissures importantes comme l'accumulation de poussière, de sable.

## Trempage

Pour le nettoyage des textiles particulièrement sales avec taches contenant de l'albumine.

- Vous pouvez programmer une durée de trempage de 30 minutes à 2 heures, par paliers de 30 minutes.
- Le réglage d'usine est de 30 minutes.

Pour programmer une durée plus longue ou plus courte, consultez le chapitre « Fonctions de programmation », « Trempage ».

## Les options suivantes peuvent être associées aux programmes























|                      | Court | Hydro + | Prélavage | Trempage |
|----------------------|-------|---------|-----------|----------|
| ECO 40-60            | ●     | ●       | ●         | ●        |
| Coton                | ●     | ●       | ●         | ●        |
| Synthétique          | ●     | ●       | ●         | ●        |
| Fin                  | ●     | ●       | ●         | ●        |
| Chemises             | ●     | ●       | ●         | ●        |
| Express 20           | ✓     | -       | -         | -        |
| Foncé/Jeans          | ●     | ●       | ●         | ●        |
| Textiles modernes    | ●     | ●       | ●         | ●        |
| Rinçage / Amidonnage | -     | ●       | -         | -        |

● = sélectionnable

✓ = activé automatiquement

- = non disponible

## Déroulement de programme

|   | Lavage principal  |                  | Rinçage   |                      | Essorage |
|---|---|------------------|---|----------------------|----------|
|   | Niveau d'eau  | Rythme de lavage | Niveau d'eau  | Rinçages             |          |
| ECO 40-60   |  | (A)              |  | 2-3 <sup>2</sup>     | ✓        |
| Coton   |  | (A)              |  | 2-5 <sup>1,2,3</sup> | ✓        |
| Synthétique   |  | (B)              |  | 2-4 <sup>2,3</sup>   | ✓        |
| Fin   |  | (C)              |  | 2-4 <sup>2,3</sup>   | ✓        |
| Laine  |  | (E)              |  | 2                    | ✓        |
| Chemises  |  | (C)              |  | 3-4 <sup>3</sup>     | ✓        |
| Express 20  |  | (A)              |  | 1                    | ✓        |
| Foncé/Jeans   |  | (B)              |  | 3-5 <sup>2,3</sup>   | ✓        |
| Textiles modernes   |  | (C)              |  | 3-4 <sup>3</sup>     | ✓        |
| Imperméabilisation  | -   | (B)              |  | 1                    | ✓        |
| Vidange/Essorage  | -   | -                | -   | -                    | ✓        |
| Rinçage / Amidonnage  |  | (B)              |  | 0-1 <sup>5</sup>     | ✓        |

La légende se trouve à la page suivante.

-  = niveau d'eau bas  
 = niveau d'eau intermédiaire  
 = niveau d'eau élevé  
Ⓐ = rythme intensif  
Ⓑ = rythme normal  
Ⓒ = rythme délicat  
Ⓔ = rythme lavage à la main  
✓ = effectué  
- = non effectué

Le lave-linge possède une commande entièrement automatique avec détection automatique de la charge. Le lave-linge détermine automatiquement la consommation d'eau nécessaire, en fonction de la quantité et du pouvoir d'absorption du linge.

Les déroulements de programme mentionnés ici font toujours référence au programme de base, avec une charge maximale.

## Spécificités selon les programmes

### Infroissable :

une fois le programme terminé, le tambour tourne encore pendant 30 minutes max. pour éviter les faux plis.

Exception : Le programme *Laine*  ne comporte pas de phase Infroissable. Vous pouvez ouvrir le lave-linge à tout moment.

<sup>1)</sup> A partir d'une température de 60 °C et pour les températures supérieures, 2 cycles de rinçage sont effectués. A une température inférieure à 60 °C, 3 cycles de rinçage sont réalisés.

### <sup>2)</sup> Un rinçage supplémentaire a lieu en cas de :

- formation excessive de mousse dans le tambour ;
- vitesse d'essorage final inférieure à 700 tr/min.

### <sup>3)</sup> Un rinçage supplémentaire a lieu en cas de :

- Sélection de l'option *Hydro +*, lorsque l'option *02* ou *03* a été activée dans les fonctions de programmation.

### <sup>5)</sup> Un rinçage supplémentaire a lieu en cas de :

sélection de l'option *Hydro +*.

# Modifier le déroulement du programme

---

## Modifier le programme ou ajouter/retirer du linge

Aucune modification du programme n'est possible après le démarrage.

L'ouverture de la porte est impossible après le démarrage du programme.

Si vous souhaitez modifier le programme ou ajouter/retirer du linge, annulez le programme.

## Annuler un programme

Vous pouvez annuler un programme de lavage à tout moment après le démarrage du programme.

- Effleurez la touche sensitive *Départ/Arrêt*.

L'eau est vidangée, l'affichage de temps passe à 0:00. Dès que le symbole  s'éteint sur le bandeau de commande, le programme est annulé et la porte peut être ouverte.

## Sélectionner un nouveau programme après l'annulation du programme

- Ouvrez la porte.
- Fermez la porte.
- Vérifiez si le bac à produit contient encore de la lessive. Si ce n'est pas le cas, remplissez de nouveau le bac à lessive.
- Tournez le sélecteur sur le programme de votre choix et lancez-le avec la touche sensitive *Départ/Arrêt*.

## Sortir le linge après une interruption de programme

Si vous souhaitez sortir le linge mouillé :

- Ouvrez la porte.
- Sortez le linge.

Si vous souhaitez retirer le linge humide (essoré) :

- Ouvrez la porte.
- Fermez la porte.
- Tournez le sélecteur de programme sur la position *Vidange/Essorage*.

**Conseil :** vérifiez que la vitesse d'essorage est correcte.

- Effleurez la touche sensitive *Départ/Arrêt*.

Le linge est essoré et peut être retiré humide après l'essorage.

## Interrompre un programme

- Tournez le sélecteur de programme sur la position .





Le lave-linge est arrêté.

- Pour continuer : tournez le sélecteur de programme sur la position du programme de lavage interrompu.







**Conseil :** si  apparaît dans l'affichage du temps, le sélecteur de programmes est dans une mauvaise position.









# Symboles d'entretien





| Lavage  |                            |
|---|----------------------------|
| Les degrés figurant dans la cuve indiquent la température maximale à laquelle vous pouvez laver les articles. |                            |
|                               | Rythme de lavage normal    |
|                               | Rythme de lavage plus doux |
|                               | Rythme de lavage très doux |
|                               | Lavage à la main           |
|                               | Non lavable                |



## Exemple pour la sélection de programme

| Programme   | Symboles d'entretien  |
|---|---|
| Coton   |  |
| Synthétique   |  |
| Linge délicat   |  |
| Laine  |  |
| Express 20  |  |

| Séchage   |                         |
|---|-------------------------|
|  | Température normale     |
|  | température réduite     |
|  | sèche-linge déconseillé |

| Fer à repasser et repasseuse  |  |
|---|--|
|  | env. 200 °C  |
|  | env. 150 °C  |
|  | env. 110 °C<br>Un repassage à la vapeur peut entraîner des dommages irréversibles. |
|  | Fer à repasser & repasseuse interdit   |

| Nettoyage professionnel   |   |
|---|---|
|    | Nettoyage avec des solvants chimiques. Les lettres correspondent aux produits de nettoyage. |
|    |   |
|    | Nettoyage à l'eau   |
|  | Nettoyage chimique interdit   |

| Blanchiment   |   |
|---|---|
|  | Tout blanchiment par oxydation autorisé |
|  | Blanchiment à l'oxygène uniquement      |
|  | Blanchiment interdit                    |

# Lessives

---

## Quelle lessive choisir ?

Vous pouvez utiliser toutes les lessives adaptées aux lave-linge ménagers. Les indications d'utilisation et de dosage figurent sur l'emballage du produit.

## Le dosage dépend :

- du degré de salissure du linge,
- de la quantité de linge,
- de la dureté de l'eau.  
Si vous ne connaissez pas le degré de dureté de votre eau, renseignez-vous auprès des services industriels.

## Produit anti-tartre

Si la dureté de votre eau se situe dans les plages II et III, vous pouvez ajouter un produit anti-tartre pour économiser de la lessive. Le dosage est indiqué sur l'emballage. Versez d'abord la lessive, puis le produit anti-tartre.

Vous pouvez alors doser la lessive comme pour la plage I.

## Duretés d'eau

| Plage de dureté | Dureté totale en mmol | Degrés allemands °d |
|-----------------|-----------------------|---------------------|
| douce (I)       | 0 – 1,5               | 0 – 8,4             |
| moyenne (II)    | 1,5 – 2,5             | 8,4 – 14            |
| dure (III)      | plus de 2,5           | plus de 14          |

## Aides au dosage

Pour doser la lessive, utilisez les aides de dosage (boule doseuse) fournies par le fabricant de lessive, en particulier en cas d'utilisation de lessive liquide.

## Eco-recharges

Il est conseillé d'utiliser des éco-recharges pour réduire la quantité de déchets.

## Produits complémentaires de soin du linge

### Les adoucissants

rendent aux textiles toute leur souplesse et réduisent l'électricité statique en cas de séchage en machine.

### Les produits d'apprêt

sont des amidons synthétiques qui confèrent une meilleure tenue au linge.





### L'amidon

donne aux textiles une certaine tenue et un fini parfait.

## Ajout séparé d'adoucissant, de produit d'apprêt ou d'amidon

L'amidon doit être préparé comme indiqué sur l'emballage.

**Conseil :** pour l'adoucissant, activez l'option *Hydro plus*.

- Versez l'adoucissant dans le compartiment  ou insérez la capsule.
- Versez l'amidon/le produit d'apprêt liquides dans le compartiment  et les produits en poudre ou semi-liquides dans le compartiment .
- Sélectionnez le programme *Rinçage/ Amidonnage*.
- Modifiez la vitesse d'essorage si nécessaire.
- Si vous utilisez une capsule, activez la touche sensitive *Cap* .
- Effleurez la touche *Départ/Arrêt*.

## Décoloration/coloration

 Dommages provoqués par des produits décolorants.

Les produits décolorants provoquent de la corrosion dans le lave-linge.





N'utilisez aucun produit décolorant dans le lave-linge !

La teinture de textiles dans le lave-linge n'est autorisée que dans la mesure où la fréquence des colorations effectuées correspond à une utilisation domestique courante. Le sel contenu dans les agents colorants peut endommager l'inox si ces produits sont utilisés très fréquemment. Respectez scrupuleusement les instructions du fabricant de la teinture.



# Lessives

## Recommandation : lessives Miele

Les lessives Miele sont spécialement conçues pour l'utilisation quotidienne dans le lave-linge Miele. Vous pouvez obtenir de plus amples informations sur ces lessives au chapitre « Lessive et produits d'entretien ».

|   | Lessive Miele |            | Miele Caps  |   |  |
|---|---------------|------------|---|---|--|
|   | UltraWhite    | UltraColor |  |  |  |
| ECO 40-60   | ✓             | ✓          | -   | ✓   | ✓  |
| Coton   | ✓             | ✓          | -   | ✓   | ✓  |
| Synthétique   | -             | ✓          | -   | ✓   | ✓  |
| Fin   | -             | ✓          | ✓   | ✓   | -  |
| Laine  | -             | -          | ✓   | -   | -  |
| Chemises  | ✓             | ✓          | -   | ✓   | ✓  |
| Express 20  | -             | ✓          | -   | ✓   | -  |
| Foncé/Jeans   | -             | ✓          | ✓   | ✓   | -  |
| Textiles modernes   | -             | -          | ✓   | -   | -  |
| Imperméabilisation  | -             | -          | -   | ✓   | -  |
| Rinçage / Amidonnage  | -/-           | -/-        | -/-   | ✓/-   | -/-  |

- ✓ Recommandation
- Pas de recommandation

-  Lessives spéciales (par ex. WoolCare)
-  Produits d'entretien des textiles (par ex. : adoucissant et imperméabilisant)
-  Additif (par ex. Booster)

## Recommandations de lessives conformément à la directive (UE) N° 1015/2010

Les recommandations s'appliquent aux mêmes plages de température que celles indiquées au chapitre « Tableau des programmes ».

|   | lessive     |                |               |          |
|---|-------------|----------------|---------------|----------|
|   | universelle | couleurs       | délicat/laine | spéciale |
| ECO 40-60   | ✓           | ✓              | -             | -        |
| Coton   | ✓           | ✓              | -             | -        |
| Synthétique   | -           | ✓              | -             | -        |
| Fin   | -           | -              | ✓             | -        |
| Laine  | -           | -              | ✓             | ✓        |
| Chemises  | ✓           | ✓              | -             | -        |
| Express 20  | -           | ✓ <sup>1</sup> | -             | -        |
| Foncé/Jeans   | -           | ✓ <sup>1</sup> | -             | ✓        |
| Textiles modernes   | -           | -              | ✓             | ✓        |

- ✓ Recommandation 1 Lessive liquide
- Pas de recommandation 2 Lessive en poudre

# Nettoyage et entretien

## Nettoyer la carrosserie et le bandeau

⚠ Risque d'électrocution en raison de la tension réseau.

Lorsque le lave-linge est éteint, une tension réseau est présente

Débranchez le lave-linge avant tout nettoyage ou maintenance de l'appareil.

⚠ Dommages provoqués par jets d'eau.

En raison de la pression d'un jet d'eau, de l'eau peut pénétrer dans le lave-linge et endommager les composants.

N'aspergez jamais le lave-linge avec un jet d'eau.

- Nettoyez la carrosserie et le bandeau avec un détergent doux ou de l'eau savonneuse. Séchez ensuite avec un chiffon doux.
- Nettoyez le tambour avec un produit spécial inox.

⚠ Dommages provoqués par des détergents contenant des solvants. N'utilisez ni détergent contenant des solvants, ni produit abrasif, ni produit à vitres ou multi-usages. Ces produits risquent d'endommager les surfaces plastiques et autres pièces de l'appareil.

N'utilisez aucun de ces produits nettoyants.

## Nettoyer le bac à produits

L'utilisation de lessives liquides associée à des lavages à basse température favorise la formation de moisissures dans le bac à produits.

- Pour des raisons d'hygiène, nettoyez régulièrement le bac à produits.

## Extraire le bac à produits

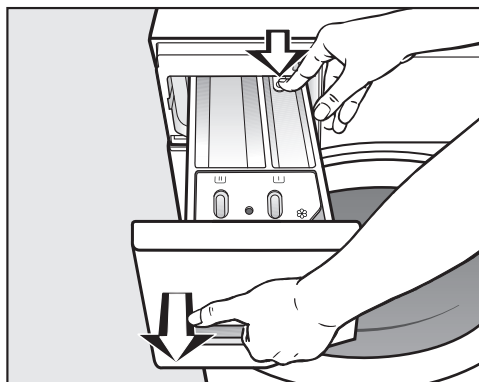

- Ouvrez le bac à produits jusqu'à la butée, pressez le bouton de déverrouillage et sortez entièrement le bac à produits.
- Nettoyez le bac à produits à l'eau chaude.

## Nettoyer le tube et le canal d'aspiration du compartiment ☼/☐

L'amidon a tendance à coller. Le tube d'aspiration du compartiment ☼/☐ ne fonctionne plus et ce dernier risque de déborder.

Après plusieurs utilisations d'amidon, nettoyez soigneusement le tube d'aspiration.

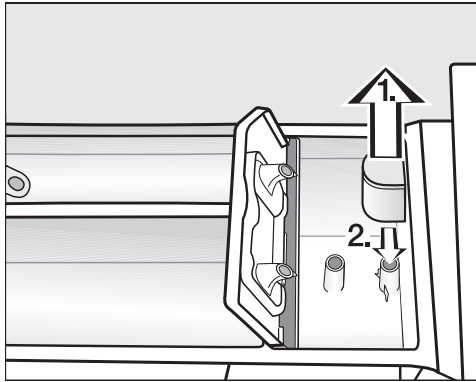

1. Retirez le tube d'aspiration de son logement ☼ et nettoyez-le à l'eau chaude. Nettoyez également le tuyau sur lequel le tube d'aspiration est fixé.
2. Remettez le tube d'aspiration en place.

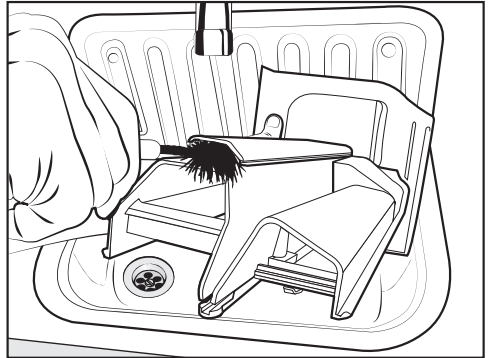

- Nettoyez le canal de l'adoucissant avec de l'eau chaude et une brosse.

## Nettoyer le logement du bac à produits

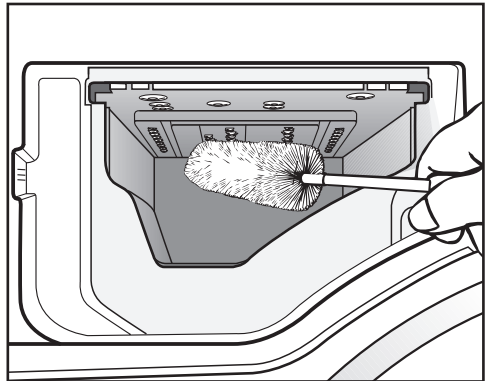

- Avec un goupillon, enlevez les restes de lessive et les dépôts calcaires sur les buses d'arrivée d'eau du bac à produits.
- Remplacez le bac à produits.

**Conseil :** Laissez le tiroir à produits entrouvert pour un meilleur séchage.

# Nettoyage et entretien

## Info hygiène

### (Nettoyer le tambour)

Les lavages à basse température et/ou avec de la lessive liquide risquent de provoquer la formation de moisissures et de mauvaises odeurs à l'intérieur du lave-linge. Nettoyer le lave-linge en utilisant le programme *Coton* 90 °C. Nettoyer le tambour, au plus tard lorsque la diode de contrôle  s'allume.

### Nettoyer le filtre d'arrivée d'eau

Le lave-linge est équipé d'un filtre destiné à protéger l'électrovanne d'arrivée d'eau. Contrôlez ce filtre tous les six mois environ, plus souvent en cas d'interruptions fréquentes sur le réseau d'alimentation en eau.

- Fermez le robinet d'eau.
- Dévissez le tuyau d'arrivée d'eau du robinet.

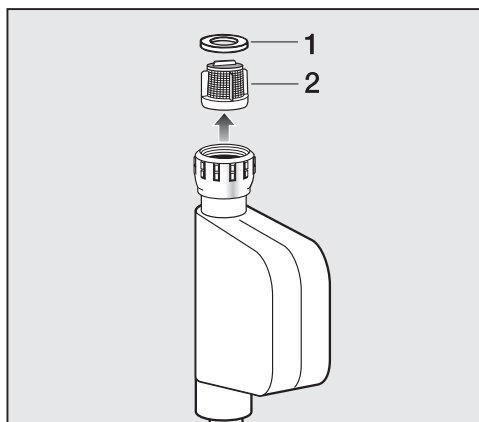

- Retirez le joint de caoutchouc **1** de son logement.
- Saisissez l'arête du filtre en plastique **2** avec une pince à bec fin ou universelle et retirez-le.
- Le remontage s'effectue dans l'ordre inverse.

Revissez fermement le raccord fileté sur le robinet et ouvrez ce dernier. En cas de fuite d'eau, resserrez le raccord.

Remontez **impérativement** le filtre après le nettoyage.



Vous pouvez régler la plupart des défauts ou anomalies courants par vous-même. Dans bon nombre de cas, vous économiserez ainsi du temps et de l'argent car vous n'aurez pas besoin de faire appel au service après-vente.

Sur [www.miele.com/service](http://www.miele.com/service), vous trouverez des informations sur l'aide au dépannage.

Les tableaux suivants vous aideront à déceler la cause d'un défaut ou d'une anomalie et à y remédier.

## Aide en cas d'anomalie

Vous pouvez régler la plupart des anomalies par vous-même. Dans nombre de cas, vous économiserez ainsi du temps et de l'argent car vous n'aurez pas besoin de faire appel au service après-vente.

Les tableaux suivants vous aideront à déceler la cause d'une anomalie et à y remédier.



 Les interventions techniques sur des appareils électroménagers doivent être exécutées exclusivement par des professionnels. Les réparations incorrectes peuvent entraîner de graves dangers pour l'utilisateur.

## Impossible de démarrer un programme de lavage

| Problème  | Cause et solution   |
|---|---|
| <b>Le bandeau de commande reste sombre.</b>         | Le lave-linge n'est pas sous tension. <ul style="list-style-type: none"><li>■ Vérifiez si la fiche est branchée.</li><li>■ Vérifiez si le fusible est en bon état.</li></ul>  |
|   | Le lave-linge s'est déclenché automatiquement pour des raisons d'économie d'énergie. <ul style="list-style-type: none"><li>■ Activez à nouveau le lave-linge en tournant le sélecteur de programmes.</li></ul>  |
| <b>F et 34 clignotent dans l'affichage de temps</b> | La porte n'est pas bien fermée. Le verrouillage de porte ne s'est pas enclenché. <ul style="list-style-type: none"><li>■ Fermez de nouveau la porte.</li><li>■ Relancez le programme.</li></ul> Si le message d'anomalie apparaît de nouveau, appelez le service après-vente. |

## En cas d'anomalie

### Annulation du programme et une diode de contrôle d'erreur s'allume sur le bandeau de commande

| Problème  | Cause et solution   |
|---|---|
| <b>La diode de contrôle d'erreur  s'allume, F et 10 alternent dans l'affichage de temps et le signal sonore retentit.</b>  | <p>L'arrivée d'eau est bloquée ou obstruée.</p> <ul style="list-style-type: none"><li>■ Vérifiez si le robinet d'arrivée d'eau est suffisamment ouvert.</li><li>■ Vérifiez si le tuyau d'arrivée d'eau est coudé.</li><li>■ Vérifiez si la pression de l'eau est trop faible.</li></ul> <p>Le filtre dans l'arrivée d'eau est obstrué.</p> <ul style="list-style-type: none"><li>■ Nettoyez le filtre.</li></ul>  |
| <b>La diode de contrôle d'erreur  s'allume, F et // alternent dans l'affichage de temps et le signal sonore retentit.</b>  | <p>La vidange est bloquée ou obstruée. Le tuyau de vidange est placé trop haut.</p> <ul style="list-style-type: none"><li>■ Nettoyez les filtres et la pompe de vidange.</li><li>■ La hauteur maximale de refoulement est de 1 m.</li></ul>   |
| <b>La diode de contrôle d'erreur  s'allume, F et 138 alternent dans l'affichage de temps et le signal sonore retentit.</b> | <p>Le système Aquasécurité s'est déclenché.</p> <ul style="list-style-type: none"><li>■ Fermez le robinet.</li><li>■ Contactez le service après-vente Miele.</li></ul>  |
| <b>F et XXX alternent dans l'affichage de temps et le signal sonore retentit.</b>   | <p>Une anomalie est détectée.</p> <ul style="list-style-type: none"><li>■ Débranchez le lave-linge du réseau électrique. Débranchez la fiche secteur de la prise de courant ou déconnectez le fusible de l'installation électrique.</li><li>■ Attendez <b>au moins 2 minutes</b> avant de rebrancher votre lave-linge.</li><li>■ Branchez à nouveau le lave-linge.</li><li>■ Relancez le programme.</li></ul> <p>Si le message d'anomalie persiste, contactez le service après-vente.</p> |

### Symbole dans l'affichage du temps pendant le déroulement du programme

| Message      | Cause et solution  |
|--------------|--|
| -U- s'allume | <p>Le sélecteur de programme a été tourné dans une autre position au démarrage du programme.</p> <ul style="list-style-type: none"> <li>■ Remplacez le sélecteur de programme dans sa position de départ.</li> </ul> |
|              | <p>Le programme est interrompu.</p> <ul style="list-style-type: none"> <li>■ Ouvrez la porte.</li> <li>■ Fermez la porte.</li> </ul>   |

### Une diode de contrôle s'allume sur le bandeau de commande à la fin du programme

| Problème                                       | Cause et solution   |
|--|---|
| <p><b>La diode de contrôle ☺ s'allume.</b></p> | <p>Il s'est formé trop de mousse pendant le lavage.</p> <ul style="list-style-type: none"> <li>■ Lors de la prochaine lessive, utilisez moins de produit et respectez les indications de dosage figurant sur l'emballage.</li> </ul>  |
| <p><b>La diode de contrôle + s'allume.</b></p> | <p>Lors du lavage, aucun programme de lavage à plus de 60 °C n'a été effectué depuis longtemps.</p> <ul style="list-style-type: none"> <li>■ Démarrez le programme <i>Coton</i> 90 °C avec le produit nettoyant pour machine Miele ou une lessive universelle en poudre.</li> </ul> <p>Le lave-linge est nettoyé, prévenant ainsi la formation de germes et d'odeurs.</p> |

# En cas d'anomalie

## Problèmes d'ordre général

| Problème   | Cause et solution  |
|--|--|
| <b>Le lave-linge dégage une odeur.</b>   | Le témoin de contrôle  n'a pas été pris en compte. Aucun programme de lavage à plus de 60 °C n'a été effectué depuis longtemps.<br><b>■</b> Pour éviter la formation de moisissures et d'odeurs dans votre lave-linge, démarrez le programme <i>Coton</i> 90 °C avec le produit nettoyant pour machine Miele ou avec une lessive universelle en poudre. |
|  | La porte et le bac à produits ont été fermés après le lavage.<br><b>■</b> Laissez la porte et le bac à produits entrouverts pour qu'ils puissent sécher.   |
| <b>Le lave-linge bouge pendant l'essorage.</b>   | Les pieds de machine sont mal réglés et ne sont pas bloqués.<br><b>■</b> Ajustez l'appareil de telle sorte qu'il soit bien d'aplomb et bloquez les pieds.  |
| <b>Le lave-linge n'a pas essoré le linge comme d'habitude, celui-ci est encore trempé.</b> | Une masse compacte de linge (balourd) a été détectée lors de l'essorage final et la vitesse d'essorage a été automatiquement réduite.<br><b>■</b> Pour que le linge se répartisse mieux dans le tambour, chargez toujours des pièces de linge de différentes tailles.  |
| <b>La pompe fait des bruits inhabituels.</b>   | Il ne s'agit pas d'une anomalie.<br>Les bruits d'aspiration en début et en fin de vidange sont normaux.  |
| <b>Il reste pas mal de lessive dans le bac à produits.</b>                                 | La pression d'eau est insuffisante.<br><b>■</b> Nettoyez le filtre dans l'arrivée d'eau.<br><b>■</b> Si nécessaire, sélectionnez l'option <i>Hydro +</i> .   |
|  | Si vous versez de la lessive en poudre en même temps qu'un produit anti-tartre, le mélange aura tendance à coller.<br><b>■</b> Nettoyez le bac à produits et à l'avenir, commencez par verser la lessive puis le produit anti-tartre.  |

## Problèmes d'ordre général

| Problème  | Cause et solution  |
|---|--|
| <b>L'adoucissant n'est pas complètement entraîné ou il reste trop d'eau dans le compartiment ☼.</b> | <p>Le tube d'aspiration n'est pas correctement en place ou est obstrué.</p> <ul style="list-style-type: none"> <li>■ Nettoyez le tube d'aspiration, voir au chapitre « Nettoyage et entretien », paragraphe « Nettoyer le bac à produits ».</li> </ul>   |
| <b>Il y a encore du liquide dans la capsule en fin de programme.</b>                                | <p>Le tube d'évacuation du bac à produits, sur lequel est inséré la capsule, est obstrué.</p> <ul style="list-style-type: none"> <li>■ Nettoyez le tube.</li> </ul> <hr/> <p>Il ne s'agit pas d'une anomalie.<br/>Pour des raisons techniques, il reste un peu d'eau dans la capsule.</p>  |
| <b>En plus de la capsule, il reste de l'eau dans le bac à adoucissant</b>                           | <p>La touche sensitive ☐ n'a pas été activée.</p> <ul style="list-style-type: none"> <li>■ Lors de la prochaine utilisation de la capsule, veillez à ce que la touche sensitive ☐ soit activée.</li> </ul> <hr/> <p>La capsule vide n'a pas été retirée après la dernière lessive.</p> <ul style="list-style-type: none"> <li>■ Sortez et éliminez la capsule après chaque lessive.</li> </ul> <hr/> <p>Le tube d'évacuation du bac à produits, dans lequel est insérée la capsule, est obstrué.</p> <ul style="list-style-type: none"> <li>■ Nettoyez le tube.</li> </ul> |

## En cas d'anomalie

### Résultat de lavage non satisfaisant

| Problème  | Cause et solution   |
|---|---|
| <b>Le linge a été lavé avec une lessive liquide mais n'est pas propre.</b>                  | <p>La lessive liquide ne contient pas d'agent de blanchiment. Les taches de fruit, de café ou de thé ne sont donc pas toujours éliminées.</p> <ul style="list-style-type: none"><li>■ Utilisez de la lessive en poudre contenant un agent de blanchiment.</li><li>■ Utilisez une capsule appropriée ou versez du détachant dans le compartiment .</li><li>■ Ne versez jamais lessive liquide et détachant ensemble dans le bac à produits.</li></ul> |
| <b>Des résidus blanchâtres ressemblant à de la lessive apparaissent sur le linge foncé.</b> | <p>La lessive contient des composants non solubles (zéolithes) qui adoucissent l'eau mais adhèrent au linge.</p> <ul style="list-style-type: none"><li>■ Une fois le linge sec, essayez d'enlever les résidus avec une brosse.</li><li>■ A l'avenir, lavez les textiles foncés avec une lessive ne contenant pas de zéolithes, ce qui est en général le cas des produits liquides.</li><li>■ Lavez le linge avec le programme <i>Foncé/Jeans</i>.</li></ul>   |
| <b>Des résidus blanchâtres ressemblant à de la lessive apparaissent sur le linge foncé.</b> | <p>La lessive contient des composants non solubles (zéolithes) qui adoucissent l'eau mais adhèrent au linge.</p> <ul style="list-style-type: none"><li>■ Une fois le linge sec, essayez d'enlever les résidus avec une brosse.</li><li>■ A l'avenir, lavez les textiles foncés avec une lessive ne contenant pas de zéolithes, ce qui est en général le cas des produits liquides.</li><li>■ Lavez le linge avec le programme <i>Foncé/Jeans</i>.</li></ul>   |

### La porte ne s'ouvre pas.

| Problème  | Cause et solution  |
|---|--|
| <b>Il est impossible d'ouvrir la porte pendant le lavage.</b>   | <p>Le tambour est verrouillé pendant le cycle de lavage.</p> <ul style="list-style-type: none"> <li>■ Effleurez la touche sensitive <i>Départ/Arrêt</i> pour interrompre le programme.</li> </ul> <p>Le programme est annulé, la porte est déverrouillée et vous pouvez l'ouvrir.</p>                |
|   | <p>Il reste de l'eau dans le tambour et le lave-linge ne peut pas la vidanger.</p> <ul style="list-style-type: none"> <li>■ Nettoyez le filtre et la pompe de vidange comme décrit au paragraphe « Déverrouillage manuel de porte en cas de vidange obstruée et/ou de panne de courant ».</li> </ul> |
| <b>Après l'annulation du programme, des barres clignotantes</b><br><i>⏸...⏸...⏸...⏸...</i> sont représentées dans l'affichage de temps. | <p>La porte est bloquée dès que le bain dépasse 55 °C, afin d'éviter tout risque de brûlures.</p> <ul style="list-style-type: none"> <li>■ Attendez jusqu'à ce que la température dans le tambour soit descendue et que les barres clignotantes s'éteignent dans l'affichage de temps.</li> </ul>    |
| <b>F et 35 clignotent dans l'affichage de temps</b>   | <p>La serrure de porte est bloquée.</p> <ul style="list-style-type: none"> <li>■ Contactez le service après-vente Miele.</li> </ul>  |

## En cas d'anomalie

### Déverrouillage manuel de porte en cas de vidange obstruée et/ou de panne de courant

- Arrêtez le lave-linge.

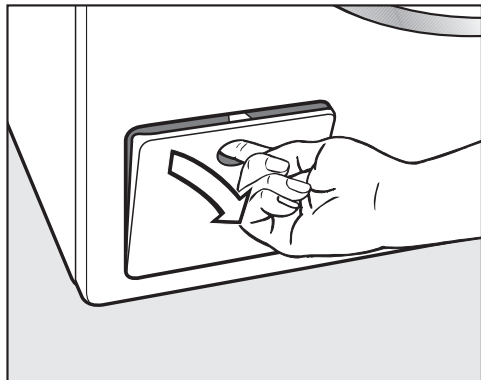

- Ouvrez la trappe d'accès à la pompe de vidange.

### Vidange obstruée

Si la vidange est obstruée, le lave-linge peut contenir une grande quantité d'eau.

**⚠** Risque d'ébouillantage dû au bain lessiviel brûlant.

Si vous venez de laver du linge à haute température, l'écoulement du bain lessiviel est brûlant.

Évacuez le bain lessiviel avec précaution.

### Évacuation de l'eau

Ne dévissez pas entièrement les filtres.

- Placez un récipient à rebords peu élevés mais avec une grande contenance sous la trappe, comme une plaque de cuisson creuse.

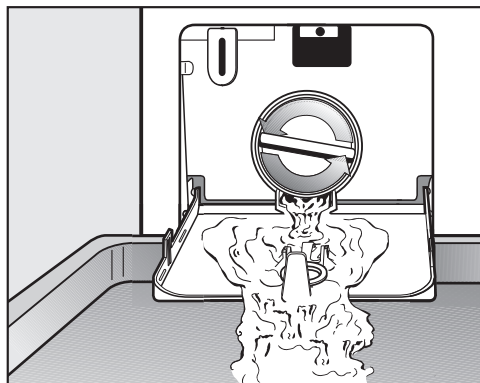

- Dévissez lentement le filtre jusqu'à ce que l'eau s'écoule.
- Revissez le filtre de vidange pour arrêter la vidange.

Dès que l'eau ne coule plus :

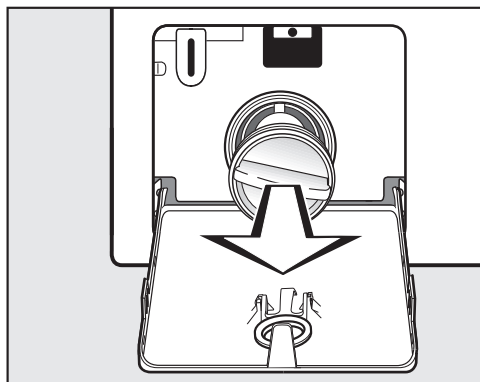

- Dévissez entièrement le filtre et retirez-le.



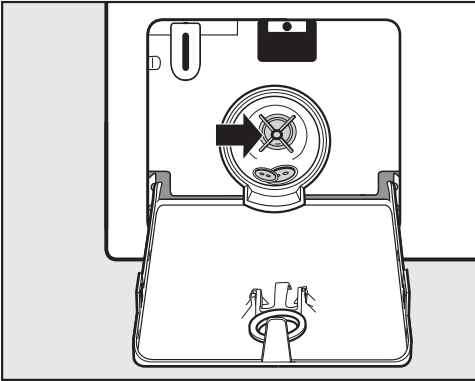

- Nettoyez soigneusement le filtre de vidange.
- Vérifiez si la turbine de la pompe de vidange tourne facilement, enlevez les corps étrangers (boutons, pièces de monnaie, etc.) si nécessaire, et nettoyez l'intérieur.
- Remettez le filtre à lessive correctement en place et serrez-le à fond.
- Fermez la trappe d'accès à la pompe de vidange.

⚠ Risque de dommages dus à l'écoulement d'eau.

Si le filtre n'est pas remis correctement en place et serré à fond, de l'eau s'écoule du lave-linge. Remplacez le filtre et revissez-le.

### Ouvrir la porte

⚠ Risque de blessure due au tambour qui tourne.

Ne mettez jamais les mains dans un tambour qui tourne encore, vous risqueriez d'être grièvement blessé.

Assurez-vous que le tambour est à l'arrêt avant de décharger votre linge.

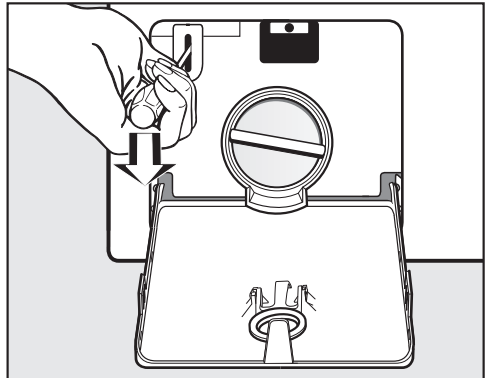

- Utilisez un tournevis pour déverrouiller la porte.
- Ouvrez la porte.

## Service après-vente

Sur [www.miele.com/service](http://www.miele.com/service), vous trouverez des informations sur l'aide au dépannage et les pièces détachées Miele.

### Contact en cas d'anomalies

Vous n'arrivez pas à résoudre l'anomalie par vous-même ? Contactez le service après-vente Miele ou votre revendeur Miele.

Vous pouvez prendre rendez-vous en ligne avec le service après-vente Miele sous [www.miele.com/service](http://www.miele.com/service).

Les coordonnées du service après-vente Miele figurent en fin de notice.

Veillez indiquer le modèle et la référence de votre appareil (N° de série, de fabrication). Ces deux indications figurent sur la plaque signalétique.

La plaque signalétique est placée au-dessus du hublot à l'intérieur de la porte.

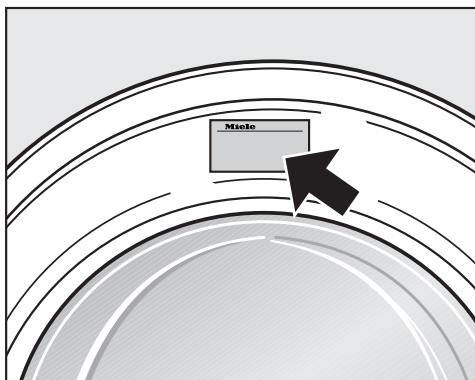

### Accessoires en option

Vous trouverez des accessoires en option pour ce lave-linge chez les revendeurs Miele ou auprès du service après-vente Miele.

### Garantie

La garantie est accordée pour cet appareil selon les modalités de vente par le revendeur ou par Miele pour une période de 24 mois.

Pour plus d'informations reportez-vous aux conditions de garantie fournies.

## Vue de face

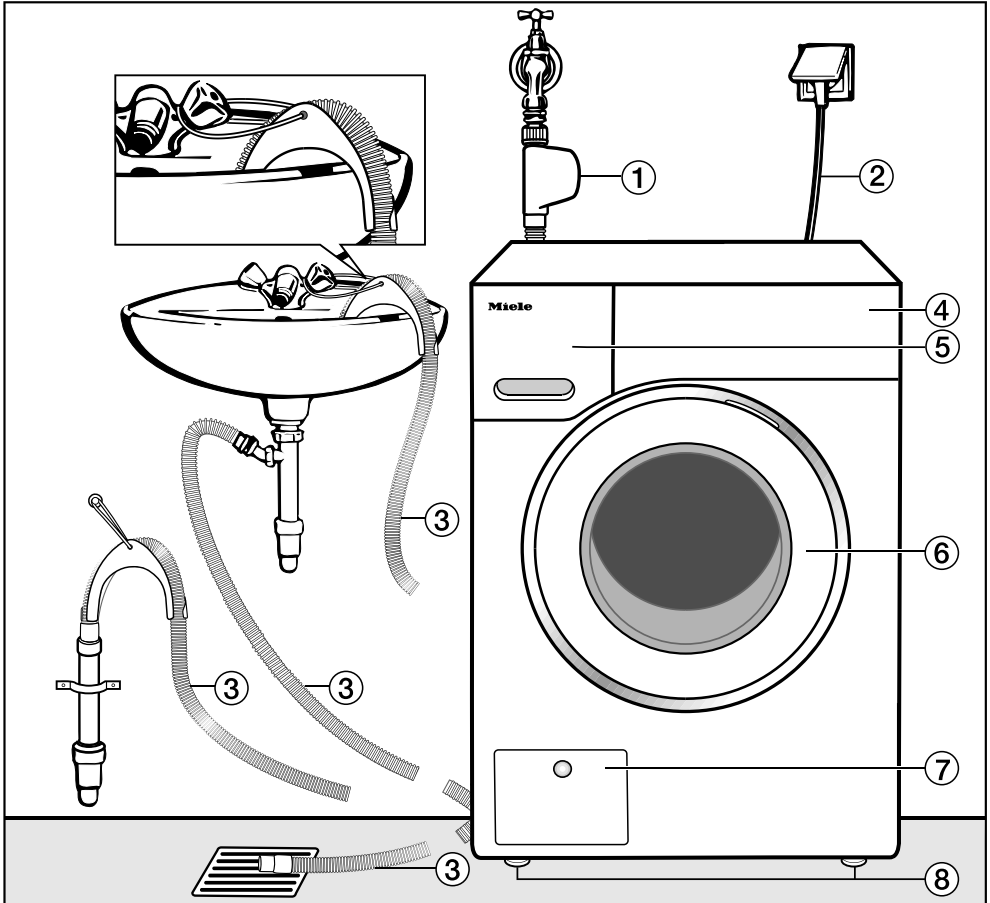

- ① Tuyau d'arrivée d'eau avec système Aquasécurité
- ② Raccordement électrique
- ③ Tuyau de vidange avec crosse (accessoire) et les différentes évacuations possibles de l'eau
- ④ Bandeau de commande

- ⑤ Bac à produits
- ⑥ Porte
- ⑦ Clapet d'accès au filtre de vidange, à la pompe de vidange et au déverrouillage d'urgence
- ⑧ Quatre pieds réglables en hauteur

# Installation

## Vue de derrière

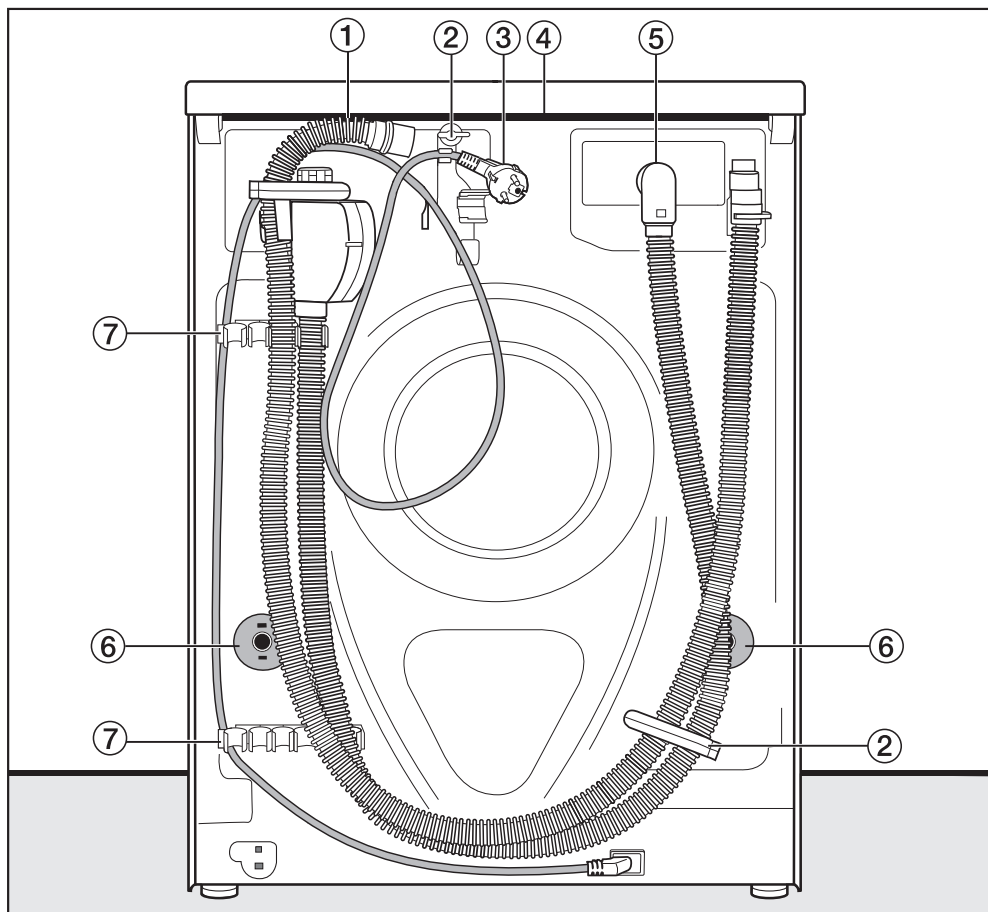

- ① Tuyau de vidange
- ② Fixations de transport pour tuyaux d'arrivée d'eau et de vidange et câble électrique
- ③ Raccordement électrique
- ④ Couverture en saillie avec prises de main pour le transport
- ⑤ Tuyau d'arrivée d'eau avec système Aquasécurité
- ⑥ Sécurités avec tiges de transport
- ⑦ Fixations de transport pour tuyaux d'arrivée d'eau et de vidange et support pour tiges de transport démontées

## Lieu d'installation

La surface de montage la mieux adaptée est un sol en béton. Contrairement à un plancher en bois ou à un sol « souple », il ne transmet pratiquement pas de vibrations lors de l'essorage.

Attention :

- installez le lave-linge bien d'aplomb et veillez à ce qu'il soit stable.
- Evitez d'installer le lave-linge sur des revêtements de sol souples, sans quoi l'appareil risque de vibrer pendant l'essorage.

En cas d'installation sur un plancher en bois :

- Placez le lave-linge sur un panneau en contreplaqué (min. 59 x 52 x 3 cm). Ce panneau doit être vissé sur autant de poutres que possible, et non seulement sur les lattes du plancher.

**Conseil :** installez l'appareil si possible dans un angle de la pièce. C'est là que la stabilité du plancher est la meilleure.

## Transport du lave-linge sur le lieu d'installation

 Risque de blessures provoquées par un couvercle non fixé.

Du fait de circonstances extérieures, la fixation arrière du couvercle peut devenir cassante. Le couvercle peut s'arracher lors du transport.

Veillez à la stabilité du couvercle avant de transporter l'appareil.

- Portez le lave-linge par les pieds avant et le rebord arrière du couvercle.

 Risque de blessures provoquées par un lave-linge non sécurisé.

Le lave-linge doit être sécurisé contre toute chute et tout glissement lors de l'installation sur un socle déjà existant (socle en béton ou en maçonnerie).

Sécurisez le lave-linge à l'aide d'un étrier de fixation (Fixation au sol MTS) (disponible auprès du revendeur ou du service après-vente Miele).

# Installation

## Démontage des sécurités de transport

### Retirer la tige de transport gauche

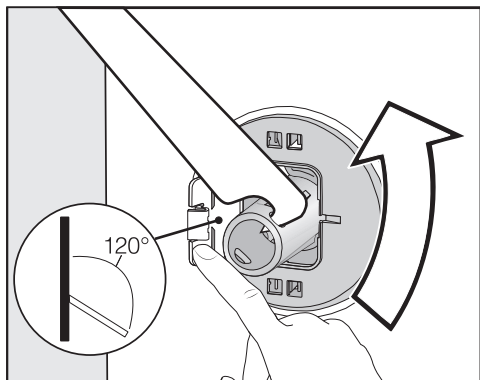

- Poussez le cache vers l'extérieur et tournez la tige de transport de 90° à l'aide de la clé à fourche fournie.

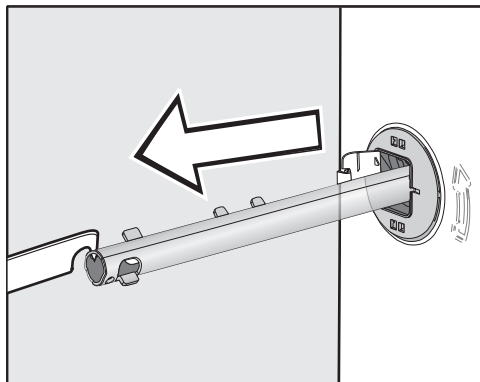

- Retirez la tige de transport.

### Retirer la tige de transport droite

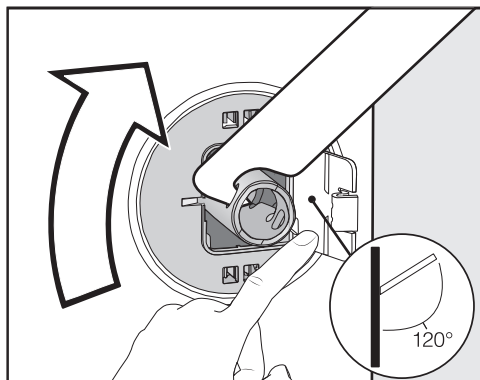

- Poussez le cache vers l'extérieur et tournez la tige de transport de 90° à l'aide de la clé à fourche fournie.

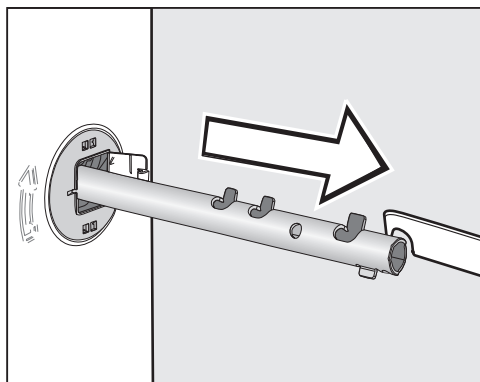

- Retirez la tige de transport.

## Obstruez les orifices

⚠ Risque de blessure au contact des arêtes vives.

Ne mettez jamais les mains dans des orifices non obstrués, risque de blessure.

Obstruez les orifices où la sécurité de transport a été retirée.

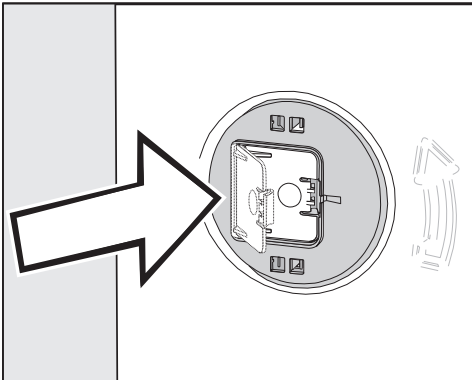

- Appuyez fermement sur les caches jusqu'à ce qu'ils s'enclenchent.

## Fixer les tiges de transport

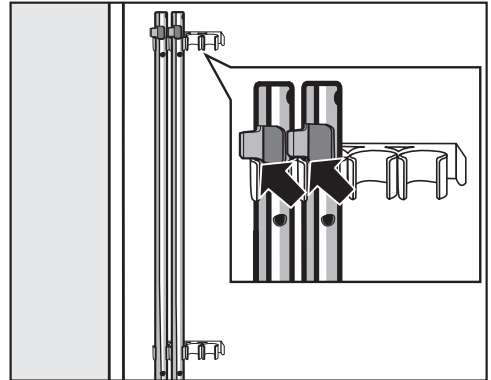

- Fixez les tiges de transport sur la paroi arrière du lave-linge. Veillez à ce que l'ergot de verrouillage supérieur se trouve au-dessus de la fixation.

⚠ Dommages liés à un transport incorrect.

Le lave-linge peut être endommagé s'il est transporté sans sécurités de transport.

Conservez les sécurités de transport. Elles doivent être remontées avant le transport de l'appareil, par exemple pour un déménagement.

# Installation

---

## Montage des sécurités de transport

### Ouvrir les caches

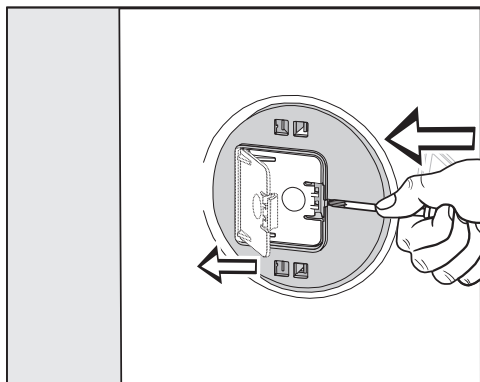

- A l'aide d'un objet pointu, appuyez un tournevis étroit contre l'ergot, par exemple.

Le cache s'ouvre.

### Installer les tiges de transport

- L'installation s'effectue dans l'ordre inverse du démontage.

**Conseil :** Soulevez légèrement le tambour, les tiges de transport peuvent être enfoncées plus facilement.



## Ajustement

Pour un fonctionnement optimal, le lave-linge doit être horizontal et bien d'aplomb sur ses quatre pieds.

Une installation non conforme augmente la consommation d'eau et d'énergie et peut provoquer un déplacement de l'appareil.

## Dévisage et blocage des pieds

Ce sont les quatre pieds à vis qui assurent l'équilibre du lave-linge. Ils sont rentrés au maximum au moment de la livraison.

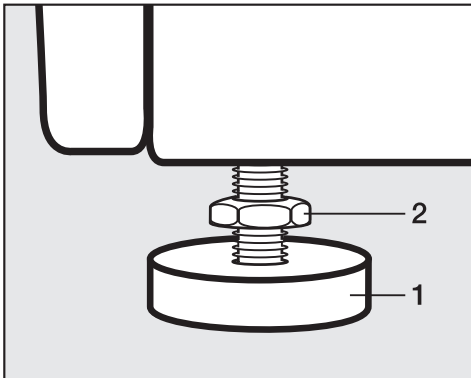

- Desserrez le contre-écrou **2** dans le sens des aiguilles d'une montre à l'aide de la clé à fourche fournie. Dévissez le contre-écrou **2** et le pied **1** en même temps.



- Vérifiez que le lave-linge est d'aplomb à l'aide d'un niveau à bulle d'air.
- Maintenez le pied **1** en place à l'aide d'une pince multiprise, puis resserrez de nouveau le contre-écrou **2** contre la carrosserie à l'aide de la clé à fourche.

⚠ Dommages provoqués par un lave-linge pas installé d'aplomb. Si les pieds ne sont pas bloqués, le lave-linge risque de se déplacer. Serrez les quatre contre-écrous des pieds contre la carrosserie. Vérifiez également que les pieds n'ont pas été dévissés lors de l'ajustement.

# Installation

## Encastrement sous un plan de travail

⚠ Risque d'électrocution en raison de câbles non protégés

Si le couvercle est démonté, des éléments sous tension peuvent être touchés.

Ne démontez pas le couvercle du lave-linge.

Ce lave-linge peut être installé tel quel (avec son couvercle) sous un plan de travail si ce dernier est suffisamment haut.

## Colonne lave-linge/sèche-linge

Il est possible de réaliser une colonne lave-linge/sèche-linge en superposant un sèche-linge Miele sur le lave-linge. Le cas échéant, vous aurez besoin d'un cadre de superposition\* (WTV).

Les pièces identifiées par \* sont disponibles auprès d'un revendeur Miele ou du service après-vente Miele.

### Attention :

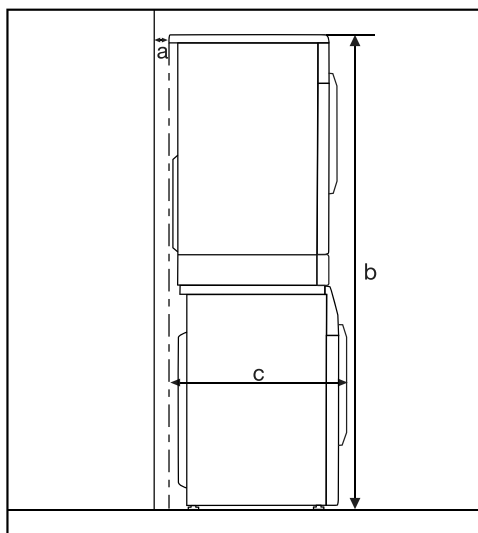

**a** = 2 cm minimum

**b** = WTV simple : 172 cm  
WTV tiroir : 181 cm

**c** = 68 cm

## Système anti-fuites

Le système anti-fuites Miele garantit une protection parfaite contre les dégâts des eaux liés à l'utilisation du lave-linge.

Ce système se compose des éléments suivants :

- le tuyau d'arrivée d'eau
- l'électronique, la protection anti-fuites et la sécurité anti-débordement
- le tuyau de vidange

## Système Aquasécurité

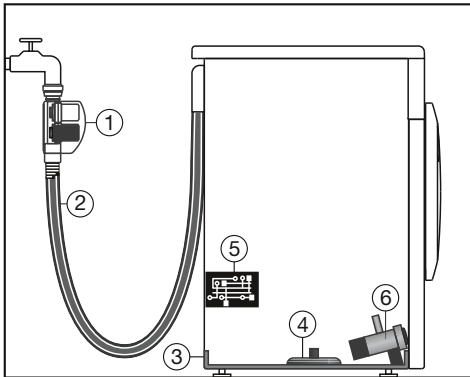

- ① deux électrovannes
- ② tuyau d'arrivée d'eau à double paroi
- ③ tôle de fond
- ④ interrupteur à flotteur
- ⑤ électronique
- ⑥ pompe de vidange

## Tuyau d'arrivée d'eau

- Sur le tuyau d'arrivée d'eau fixé au boîtier du système Aquasécurité se trouvent deux électrovannes ① qui bloquent l'arrivée d'eau directement au niveau du robinet. Les deux électrovannes permettent un double système Aquasécurité. Si une électrovanne est défectueuse, la seconde ferme l'arrivée d'eau.

Grâce au système d'arrêt situé directement sur le robinet, le tuyau d'arrivée d'eau se trouve sous pression quand l'eau arrive. Le reste du temps, il n'y a quasiment aucune pression dans le tuyau d'arrivée d'eau.

- Protection contre l'éclatement des électrovannes : la pression d'éclatement des électrovannes est comprise entre 7 000 kPa et 10 000 kPa.
- Le tuyau d'arrivée d'eau à double paroi ② se compose d'un tuyau interne résistant à la pression et d'un tuyau gainé. Si une fuite d'eau provient du tuyau interne, celle-ci est dirigée via le tuyau gainé dans la tôle de fond ③. L'interrupteur à flotteur ④ ferme les électrovannes. L'autre arrivée d'eau est bloquée ; l'eau qui se trouve dans la cuve est vidangée.

# Installation

---

## **L'électronique ⑤ la protection anti-fuites et la sécurité anti-débordement du lave-linge**

### - Protection anti-fuites

Si le lave-linge présente un défaut d'étanchéité, les fuites d'eau sont dirigées vers la tôle de fond ③. Un interrupteur à flotteur ④ coupe les électrovannes ①. L'arrivée d'eau est coupée et l'eau qui se trouve encore dans la cuve est vidangée.

### - Sécurité anti-débordement

Dès que le niveau d'eau dépasse une certaine hauteur, la pompe de vidange se met en marche ⑥ et l'eau est vidangée de manière contrôlée.

Si le niveau d'eau monte de manière incontrôlée à plusieurs reprises, la pompe de vidange ⑥ est durablement activée et le lave-linge affiche un message d'erreur, accompagné d'un signal sonore.

## **Le tuyau de vidange**

Le tuyau de vidange est protégé par un système d'aération. Cela permet d'éviter que le lave-linge ne soit vidé par un effet de siphon.

## Arrivée d'eau

 Risques pour la santé et dommages dus à l'eau impure qui s'écoule.

La qualité de l'entrée d'eau doit correspondre aux spécifications de l'eau potable du pays dans lequel le lave-linge est en fonctionnement.

Raccordez toujours le lave-linge à l'eau potable.

 Risque d'électrocution lié à la tension réseau.

Le tuyau d'arrivée d'eau comporte des pièces conductrices de tension. Ne montez jamais le tuyau d'arrivée d'eau dans une zone exposée aux jets d'eau, par ex. baignoires ou douches.

La pression de l'eau doit être comprise entre 100 kPa/1 bar et 1000 kPa/10 bars. Si la pression de l'eau est supérieure à 1 000 kPa, l'installation d'un réducteur de pression est indispensable.

Pour le raccordement, l'utilisateur doit prévoir un robinet d'arrêt avec raccord fileté 3/4". S'il n'y a pas de robinet d'arrêt, faites-le monter par un installateur agréé sur le réseau d'eau potable.

Ce lave-linge n'est pas conçu pour être raccordé à l'eau chaude.

Ne raccordez pas le lave-linge à l'eau chaude.

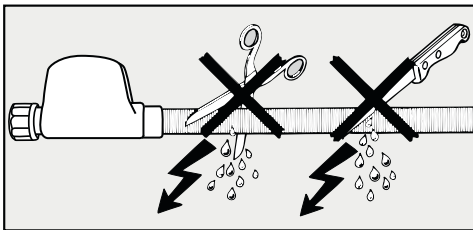

# Installation

---

## Raccorder le tuyau d'arrivée d'eau

- Vissez le tuyau d'arrivée d'eau avec l'écrou moleté sur le filetage de l'arrivée d'eau.

Pour éviter d'endommager le tuyau interne, tenez fermement le corps de la vanne et ne tournez que l'écrou-raccord.

- Ouvrez lentement le robinet en vérifiant que le raccordement est étanche.
- Si nécessaire, modifiez la position du joint et du raccord vissé.

## Maintenance

En cas de remplacement, n'utilisez que le **système Aquasécurité Miele**.

 Dommages provoqués par de la saleté dans l'eau.

Pour protéger l'électrovanne, un filtre est placé dans l'écrou moleté du boîtier sur le tuyau d'arrivée d'eau.

Ne retirez pas le filtre à impuretés.

## Rallonge de tuyau en option

Un tuyau à gaine métallique de 1,5 m de long est disponible en option auprès de votre revendeur Miele ou du service après-vente.

Ce tuyau présente une pression d'éclatement supérieure à 14 000 kPa (140 bars) et peut être utilisé comme rallonge flexible du tuyau d'arrivée d'eau.

## Vidange de l'eau

Le bain lessiviel est vidangé par une pompe de vidange d'une hauteur de pompage d'1 m. Posez le tuyau sans coude, afin de ne pas gêner la vidange. Si nécessaire, le tuyau peut être rallongé jusqu'à 5 m. Les accessoires sont disponibles auprès d'un revendeur Miele ou du service après-vente Miele.

Pour des hauteurs d'évacuation supérieures à un mètre (hauteur de pompage max. 1,8 m), vous pouvez vous procurer une pompe de vidange de rechange auprès d'un revendeur Miele ou du service après-vente Miele.

En cas de hauteur de vidange de 1,8 m, le tuyau peut être rallongé jusqu'à 2,5 m. Les accessoires sont disponibles auprès d'un revendeur Miele ou du service après-vente Miele.

### Possibilités de vidange :

#### 1. Dans un lavabo ou un évier :

Attention :

- Bloquez le tuyau pour qu'il ne glisse pas.
- Si l'eau est vidangée dans un lavabo, elle doit pouvoir s'écouler suffisamment vite. Sinon, elle risque de déborder ou une partie de l'eau pourrait être à nouveau aspirée dans le lave-linge.

#### 2. Raccordement à un tuyau d'évacuation plastique avec manchon en caoutchouc (siphon non indispensable).

#### 3. Evacuation dans une bonde au sol (puits d'écoulement).

#### 4. Raccordement à un évier avec un raccord fileté en plastique.

## Mettre en place la crosse

Pour éviter que le tuyau de vidange ne glisse, utilisez la crosse fournie.

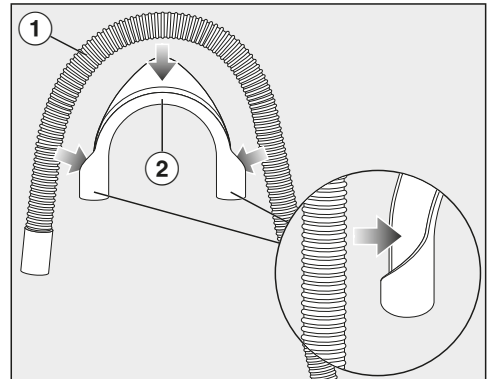

- Fixez la crosse ② sur le tuyau de vidange ①.

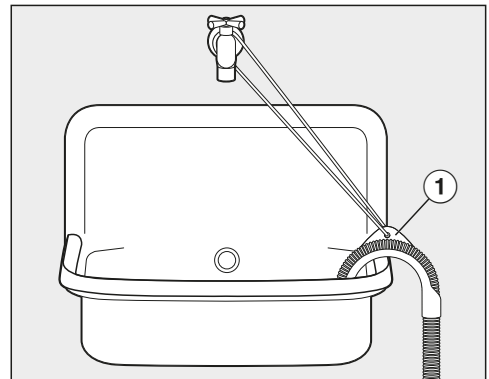

- Accrochez le tuyau de vidange dans un lavabo.
- Bloquez la crosse pour l'empêcher de glisser à l'aide d'une sangle et de l'œillet ①.

# Installation

---

## Raccordement direct au siphon d'un évier

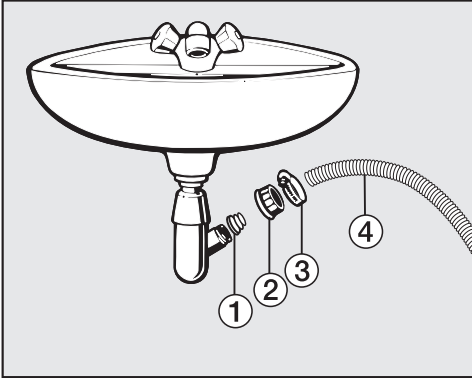

① Adaptateur

② Écrou moleté pour lavabo

③ Collier de serrage

④ Extrémité du tuyau

- Fixez l'adaptateur ① avec l'écrou moleté pour évier ② sur le siphon du lavabo.
- Enfilez l'extrémité du tuyau ④ sur l'adaptateur ①.
- Fixez le collier de serrage ③ juste derrière l'écrou moleté pour évier avec un tournevis.



## Raccordement électrique

Le lave-linge est équipé en série d'un raccordement «prêt à être branché» à une prise de sécurité.

Installer le lave-linge de sorte que la prise soit facilement accessible. Si la prise n'est pas facilement accessible, vérifiez qu'un dispositif de sectionnement de chacun des pôles est prévu sur l'installation.



Risque d'incendie en cas de surchauffe.

Le fonctionnement du lave-linge sur des multiprises et des rallonges peut entraîner une surcharge des câbles.

Pour des raisons de sécurité, n'utilisez pas de rallonge ou de multiprises.

L'installation électrique doit être conforme aux normes EDF.

Pour des raisons de sécurité, nous recommandons l'utilisation d'un disjoncteur différentiel du type  de l'installation domestique associée pour le raccordement électrique du lave-linge.

Un câble d'alimentation réseau abîmé ne doit être remplacé que par un câble réseau spécial du même type (disponible auprès du SAV Miele). Pour des raisons de sécurité, seul un professionnel qualifié ou le SAV Miele doit se charger du remplacement.

Le mode d'emploi ou la plaque signalétique vous indique la puissance de raccordement et la protection électrique adaptée. Comparez ces informations avec les données de la connexion électrique sur place.

En cas de doute, contactez un électricien professionnel.

Le fonctionnement temporaire ou permanent sur un système d'alimentation électrique autonome ou non synchrone au réseau (comme les réseaux autonomes, les systèmes de secours) est possible. La condition préalable au fonctionnement est que le système d'alimentation électrique soit conforme aux spécifications de la norme EN 50160 ou comparable.

Les mesures de protection prévues dans l'installation domestique et dans ce produit Miele doivent également être assurées dans leur fonction et leur mode de fonctionnement en fonctionnement isolé ou en fonctionnement non synchrone au réseau ou être remplacées par des mesures équivalentes dans l'installation. Comme décrit, par exemple, dans la publication actuelle de VDE-AR-E 2510-2.

## Caractéristiques techniques

---

|                                      |   |
|--------------------------------------|---|
| Hauteur                              | 850 mm                                    |
| Largeur                              | 596 mm                                    |
| Profondeur                           | 636 mm                                    |
| Profondeur avec porte ouverte        | 1054 mm                                   |
| Hauteur d'installation sous plan     | 850 mm                                    |
| Largeur d'installation sous plan     | 600 mm                                    |
| Poids                                | environ 85 kg                             |
| Capacité                             | 8,0 kg de linge sec                       |
| Tension électrique                   | voir plaque signalétique                  |
| Puissance de raccordement            | voir plaque signalétique                  |
| Fusible                              | voir plaque signalétique                  |
| Données de consommation              | Voir chapitre « Données de consommation » |
| Pression d'écoulement d'eau minimale | 100 kPa (1 bar)                           |
| Pression d'écoulement d'eau maximale | 1000 kPa (10 bar)                         |
| Longueur du tuyau d'arrivée d'eau    | 1,60 m                                    |
| Longueur du tuyau d'évacuation       | 1,50 m                                    |
| Longueur du câble d'alimentation     | 2,00 m                                    |
| Hauteur maximale de vidange          | 1,00 m                                    |
| Longueur maximale de vidange         | 5,00 m                                    |
| LED ou LED électroluminescentes      | Classe 1                                  |
| Labels de conformité délivrés        | voir plaque signalétique                  |
| Consommation à l'arrêt               | 0,30 W                                    |

| Programmes  | Charge<br>kg | Énergie<br>kWh | Eau<br>Litres | Durée<br>h.:min. | Température <sup>1</sup><br>°C | Humidité<br>résiduelle<br>% | Vitesse de<br>rotation<br>tr/min |
|---|--------------|----------------|---------------|------------------|--------------------------------|-----------------------------|----------------------------------|
| ECO 40-60*  | 8,0          | 0,77           | 60            | 3:39             | 42                             | 51                          | 1400                             |
|   | 4,0          | 0,40           | 52            | 2:39             | 31                             | 51                          | 1400                             |
|   | 2,0          | 0,20           | 28            | 2:39             | 25                             | 54                          | 1400                             |
| Coton   | 8,0          | 1,35           | 49            | 2:29             | 52                             | 53                          | 1400                             |
|   | 8,0          | 0,35           | 69            | 2:39             | 20                             | 53                          | 1400                             |
| Synthétique   | 3,5          | 0,45           | 52            | 1:59             | 30                             | 30                          | 1200                             |
| Express 20 <sup>2</sup>   | 3,5          | 0,34           | 30            | 0:20             | 26                             | 60                          | 1200                             |
| Laine  | 2,0          | 0,23           | 35            | 0:39             | -                              | -                           | 1200                             |

\* Programme de contrôle visant à garantir la conformité avec la législation européenne en matière d'écoconception N°2019/2023 et l'étiquetage énergétique conformément au règlement N° 2019/2014.

- 1 Température maximale du linge atteinte dans le lavage principal.
- 2 Option *Court* activée
- 3 Programme 20 °C pour le linge en coton peu sale

### Remarque pour les clients

Les données de consommation peuvent différer des valeurs annoncées en fonction de la pression et de la dureté de l'eau, de la température d'arrivée d'eau, de la température ambiante, du type et de la quantité de linge, des variations de tension réseau et des options sélectionnées.

# Fonctions programmables

Les fonctions de programmation vous permettent d'adapter l'électronique du lave-linge selon les besoins du moment. Vous pouvez modifier ces fonctions de programmation à tout moment.

La programmation s'effectue en 8 étapes (1, 2, 3 ... 8) à l'aide de touches sensibles.

## Accès au niveau de programmation

### Conditions préalables :

- le lave-linge est enclenché (le sélecteur de programme est sur un programme de lavage) ;
- la porte du lave-linge est ouverte.

1 Effleurez la touche sensitive *Départ/Arrêt* et maintenez-la enfoncée pendant les étapes 2-3.

2 Fermez la porte du lave-linge.

Attendez que la touche sensitive *Départ/Arrêt* reste allumée en permanence ...

3 ... puis relâchez la touche sensitive *Départ/Arrêt*.

Après environ 4 secondes, P13 s'allume dans l'affichage de temps.

## Sélectionner et désélectionner une fonction de programmation

Le numéro qui correspond à la fonction de programmation sélectionnée s'affiche à côté de la durée P associée à un chiffre, soit par exemple : P13.

4 En effleurant la touche sensitive > ou <, vous sélectionnez pas à pas la fonction de programmation suivante ou précédente :

| Fonctions de programmation |   |
|----------------------------|---|
| P11                        | Durée du signal sonore                  |
| P12                        | Signal sonore                           |
| P13                        | Bip de touches                          |
| P14                        | Code PIN                                |
| P15                        | Volume du signal sonore de déconnexion  |
| P22                        | Mise en veille du bandeau de commande   |
| P24                        | Mémoire                                 |
| P26                        | Temps de prélavage supplémentaire Coton |
| P27                        | Durée de trempage                       |
| P28                        | Fonction Délicat                        |
| P29                        | Réduction de la température             |
| P30                        | Hydro plus                              |
| P31                        | Niveau Hydro plus                       |
| P32                        | Niveau de rinçage maximal               |
| P33                        | Refroidissement du bain lessiviel       |
| P34                        | Rotation infroissable                   |
| P49                        | Pression d'eau faible                   |
| P62                        | Luminosité des champs lumineux atténuée |
| P63                        | Volume de la mélodie d'accueil          |
| P90                        | Heures de fonctionnement                |
| P00                        | Réglage d'usine                         |

5 Validez la fonction de programmation sélectionnée avec la touche sensitive *Départ/Ajouter du linge*.

## Modifier et enregistrer la fonction de programmation

Vous pouvez soit activer/désactiver une fonction de programmation, soit sélectionner diverses options.

- ⑥ En effleurant la touche sensitive > ou <, vous activez/désactivez la fonction de programmation ou sélectionnez une option :

| Fonction de programmation | Options de sélection |     |     |     |     |           |
|---------------------------|----------------------|-----|-----|-----|-----|-----------|
|                           | -00                  | -01 | -02 | -03 | -04 | -05 - -07 |
|                           | P11                  |     | •   | •   |     |           |
| P12                       | •                    | •   | •   |     |     |           |
| P13                       | •                    | •   | •   |     |     |           |
| P14                       | •                    | •   |     |     |     |           |
| P15                       |                      | •   | •   |     |     |           |
| P22                       | •                    | •   |     |     |     |           |
| P24                       | •                    | •   |     |     |     |           |
| P26                       | •                    | •   | •   | •   |     |           |
| P27                       |                      | •   | •   | •   | •   |           |
| P28                       | •                    | •   |     |     |     |           |
| P29                       | •                    | •   |     |     |     |           |
| P30                       |                      | •   | •   | •   |     |           |
| P31                       |                      | •   | •   | •   | •   |           |
| P32                       | •                    | •   |     |     |     |           |
| P33                       | •                    | •   |     |     |     |           |
| P34                       | •                    | •   |     |     |     |           |
| P49                       | •                    | •   |     |     |     |           |
| P62                       |                      | •   | •   | •   | •   | •         |
| P63                       | •                    | •   | •   |     |     |           |
| P00                       | •                    | •   |     |     |     |           |

- ⑦ Validez la sélection effectuée avec la touche sensitive *Départ/Ajouter du linge*..

Le numéro de la fonction de programmation s'allume de nouveau, par exemple P13.

## Quitter le niveau de programmation

- ⑧ Tournez le sélecteur de programme sur ☺.

La programmation est maintenant enregistrée. Vous pouvez la modifier à tout moment.

## P11 Durée du signal sonore

Le signal sonore vous indique que le programme est terminé. Vous pouvez décider de la durée pendant laquelle le signal sonore doit retentir.

### Sélection

- 01 = Le signal sonore retentit 3 x en fin de programme.
- 02 = Le signal sonore retentit jusqu'à l'arrêt automatique du lave-linge (1 heure maximum).

## P12 Signal sonore

Le signal sonore vous indique que le programme est terminé.

### Options possibles

- 00 = Le signal sonore est désactivé
- 01 = Volume du signal sonore normal
- 02 = Volume du signal sonore fort

# Fonctions programmables

## P13 Bip touches

Un signal sonore confirme chaque activation de touche sensitive.

### Sélection

- 00 = Le bip de touches est désactivé.
- 01 = Le bip de touches est réglé à un volume normal
- 02 = Le bip de touches est réglé à un volume fort

## P14 Code PIN

Le code vous permet de protéger votre lave-linge contre toute utilisation par des tiers non autorisés.

Lorsque le code PIN est activé, il doit être saisi après avoir activé le lave-linge pour pouvoir utiliser ce dernier.

### Options possibles

- 00 = code PIN désactivé
- 01 = code PIN activé

## Utiliser le lave-linge avec le code PIN

Le code est **125** et ne peut pas être modifié.

- Mettez le lave-linge en marche.

\_\_ \_ est affiché dans l'affichage de temps et les touches sensibles > et < s'allument.

- Effleurez la touche sensitive >.

L'affichage du temps indique : / \_ \_.

- Validez le chiffre avec la touche sensitive *Départ/Ajouter du linge*.

Le premier chiffre a été enregistré et vous pouvez à présent saisir le deuxième chiffre à l'aide des touches sensibles > et <.

- Saisissez également les deuxième et troisième chiffres, puis confirmez avec la touche sensitive *Départ/Ajouter du linge*.

Le verrouillage est annulé et un programme de lavage peut être sélectionné et démarré.

## P15 Volume du signal sonore de déconnexion

Un signal acoustique confirme que le lave-linge a été éteint.

### Sélection

- 01 = le signal sonore de déconnexion est réglé à un volume **normal**
- 02 = le signal sonore de déconnexion est réglé à un volume **fort**

## P22 Mise en veille bandeau de commande

Pour des raisons d'économie d'énergie, l'affichage de l'heure et les touches sensibles s'assombrissent au bout de 10 minutes et la touche sensible *Départ/Ajouter du linge* clignote.

### Options possibles

- 00 = désactivé  
L'affichage de temps et les touches sensibles ne s'assombrissent pas lorsque le lave-linge est enclenché
- 01 = activé  
L'affichage de temps et les touches sensibles s'assombrissent après 10 minutes, si le programme a démarré.  
Attention : à l'expiration de la durée programmée pour le départ différé, à la fin du programme ou de la phase Infroissable, l'affichage de temps et les touches sensibles s'allument pendant 10 minutes.

## P24 Mémoire

Le lave-linge enregistre les derniers réglages d'un programme de lavage (température, vitesse d'essorage et certaines options) après le démarrage du programme.

Lorsque ce programme de lavage est de nouveau sélectionné, le lave-linge affiche les réglages enregistrés.

### Options possibles

- 00 = la mémoire est désactivée
- 01 = la mémoire est activée

## P26 Temps de prélavage supplémentaire Coton

Si vous avez des exigences particulières concernant le prélavage, vous pouvez en prolonger la durée.

### Options possibles

- 00 = aucune prolongation du temps de prélavage
- 01 = + 6 minutes de prolongation du temps de prélavage
- 02 = + 9 minutes de prolongation du temps de prélavage
- 03 = + 12 minutes de prolongation du temps de prélavage

# Fonctions programmables

## P27 Temps de trempage

Vous pouvez régler la durée de trempage entre 30 minutes et 2 heures.

Vous pouvez sélectionner la durée par pas de 30 minutes. La durée choisie sera appliquée dès sélection de l'option *Trempage*.

### Options possibles

- 01 = **30 minutes** de temps de trempage
- 02 = **1 heure** de temps de trempage
- 03 = **1 heure 30 minutes** de temps de trempage
- 04 = **2 heures** de temps de trempage

## P28 Fonction Délicat

Lorsque la fonction Délicat est activée, le déplacement du tambour est réduit. Les textiles légèrement encrassés peuvent ainsi être lavés en douceur.

La fonction Délicat peut être activée pour les programmes *Coton* et *Synthétique*.

### Options possibles

- 00 = fonction Délicat désactivée
- 01 = fonction Délicat activée

## P29 Réduction de la température

En altitude, le point d'ébullition de l'eau est bas. Miele recommande, à partir d'une altitude de 2000 m, d'activer la réduction de la température pour éviter l'ébullition de l'eau. La température maximale est réduite à 80 °C même lorsqu'une température plus élevée est sélectionnée.

### Options possibles

- 00 = réduction de la température désactivée
- 01 = réduction de la température activée

## P30 Hydro plus

Vous pouvez définir la quantité d'eau utilisée dans l'option sélectionnée *Hydro +*.

### Sélection

- 01 = Le niveau d'eau (davantage d'eau) est augmenté lors du lavage et du rinçage
- 02 = Un rinçage supplémentaire est effectué.
- 03 = Le niveau d'eau est augmenté lors du lavage et du rinçage et un rinçage supplémentaire est effectué



## P31 Niveau Hydro plus

Lorsque l'option *Hydro +* est activée, trois paliers vous sont proposés pour augmenter le niveau d'eau.

### Options possibles

- 01 = pas d'augmentation supplémentaire du niveau d'eau
- 02 = augmentation du niveau d'eau d'1 palier pendant le lavage et le rinçage
- 03 = augmentation du niveau de 2 paliers pendant le lavage et le rinçage
- 04 = augmentation du niveau de 3 paliers pendant le lavage et le rinçage

## P32 Niveau de rinçage maximal

Lors du rinçage, vous pouvez toujours régler le niveau d'eau sur la valeur maximale.

Cette fonction est importante pour les personnes allergiques, afin d'obtenir le meilleur résultat de rinçage. La consommation d'eau augmente.

### Options possibles

- 00 = le niveau de rinçage maximal est désactivé
- 01 = le niveau de rinçage maximal est activé

## P33 Refroidissement du bain lessiviel

A la fin du lavage principal, une entrée d'eau supplémentaire est admise dans le tambour pour refroidir le bain lessiviel.

Le refroidissement du bain lessiviel s'effectue en programme Coton, si la température est supérieure ou égale à 70 °C.

Le refroidissement du bain lessiviel devrait être activé :

- pour éviter tout risque d'ébouillantage si le tuyau de vidange est accroché à un lavabo ou un évier ;
- dans les bâtiments non pourvus d'un tuyau d'évacuation conforme à la norme DIN 1986.

### Options possibles

- 00 = refroidissement du bain lessiviel désactivé
- 01 = refroidissement du bain lessiviel activé

## P34 Infroissable

La fonction Infroissable permet de réduire la formation de faux plis une fois le programme terminé.

Le tambour tourne encore pendant 30 minutes après la fin du programme. La porte du lave-linge peut être ouverte à tout moment.

### Options possibles

- 00 = fonction Infroissable désactivée
- 01 = fonction Infroissable activée

# Fonctions programmables

## P49 Pression d'eau faible

Si la pression d'eau est inférieure à 100 kPa (1 bar), le lave-linge interrompt le programme avec le message d'anomalie .

Si la pression d'eau ne peut pas être augmentée, activer cette fonction empêche l'annulation de programme.

### Sélection

- 00 = La pression d'eau faible est désactivée
- 01 = La pression d'eau faible est activée

## P62 Luminosité des champs lumineux atténuée

La luminosité des touches sensibles atténuées dans le bandeau de commande peut être réglée selon sept niveaux.

La luminosité est modifiée dès que vous sélectionnez un autre niveau.

### Options possibles

- 01 = niveau le plus foncé
- ↓
- 07 = niveau le plus clair

## P63 Mélodie d'accueil

La tonalité d'accueil retentit lorsque le lave-linge est mis en marche.

Vous pouvez activer ou désactiver la tonalité d'accueil.

### Sélection

- 00 = la tonalité d'accueil est désactivée
- 01 = La tonalité d'accueil est activée en volume **normal**
- 02 = La tonalité d'accueil est activée en volume **fort**

## P90 Heures de fonctionnement

Vous pouvez consulter le nombre d'heures de lavage effectuées par le lave-linge.

La durée totale du lavage s'affiche successivement en chiffres sur l'affichage de l'heure. Par exemple, le lave-linge a effectué 1234 heures de lavage. L'affichage de l'heure indique d'abord un *H* puis un *1*, puis un *2*, puis un *3* et enfin un *4*. Puis, le *H* s'affiche à nouveau.

## P00 Réglage d'usine

Toutes les fonctions de programmation, excepté la fonction P90 heures de fonctionnement sont réinitialisées aux réglages d'usine.

### Sélection

- 00 = retour (sans réinitialisation)
- 01 = Réinitialiser les fonctions de programmation aux réglages d'usine.

Pour ce lave-linge, vous pouvez obtenir des détergents, des produits d'entretien pour textiles, des additifs et des produits d'entretien pour appareils. Tous les produits sont appropriés aux lave-linge Miele.

Vous pouvez commander ces articles et bien d'autres encore via [www.miele-shop.com](http://www.miele-shop.com), auprès du service après-vente ou en vous adressant à votre revendeur Miele.

## Lessives

### UltraWhite

- Lessive en poudre
- Pour le blanc et les textiles clairs ainsi que le linge en coton très sale
- Élimination efficace des taches, même à basse température

### UltraColor

- Lessive liquide couleurs
- Pour textiles noirs et de couleur
- Prend soin des couleurs vives, qui conservent tout leur éclat
- Élimination efficace des taches, même à basse température

### Lessive pour la laine et les textiles délicats

- Lessive liquide pour textiles délicats
- Particulièrement indiquée pour la laine et la soie
- Lavage efficace dès 20 °C, préserve la tenue et la couleur de vos textiles délicats

## Lessives spéciales

Les lessives spéciales sont disponibles en capsule  pour un dosage unique ou en bidon de dosage pratique.

### Outdoor

- Lessive liquide pour vêtements d'extérieur et fonctionnels
- Nettoie et entretient en préservant l'éclat des couleurs
- Nettoie les vêtements à membranes en douceur grâce à la lanoline

### Sport

- Lessive liquide pour vêtements de sport et laine polaire
- Neutralise les mauvaises odeurs
- Permet de conserver la forme et la tenue des textiles

### Duvets

- Lessive liquide pour oreillers, sacs de couchage et vêtements garnis de duvet
- Préserve l'élasticité du duvet et des plumes
- Préserve les propriétés respirantes des vêtements garnis de duvet
- Empêche le duvet de s'agglomérer

### WoolCare

- Lessive liquide pour la laine et les textiles délicats
- Formule de soin spéciale aux protéines de blé
- Empêche le feutrage
- Protège les couleurs
- Disponible uniquement en capsule 

# Commander des accessoires

---

## SilkCare

- Lessive liquide pour la soie
- Formule de soin spéciale aux protéines de soie
- Protège les couleurs
- Disponible uniquement en capsule 

## Produits complémentaires de soin du linge

Les produits complémentaires de soin du linge sont proposés en capsule  pour un dosage unique ou en bidon pour un dosage pratique.

## Imperméabilisant

- Pour imperméabiliser les textiles en microfibres comme les vêtements de pluie
- Préserve les propriétés respirantes des textiles

## Adoucissant

- Parfum frais et naturel
- Pour un linge doux et souple

## Additifs

### Booster

- Pour éliminer les taches
- Pour les textiles blancs et les couleurs
- Disponible en capsule  pour un dosage unique pratique

## Entretien de l'appareil

### Détergent

- Nettoyage efficace, en profondeur du lave-linge
- Elimine les graisses, bactéries et les odeurs désagréables
- À utiliser 1 à 3 fois par an

### Détartrant

- Elimine les dépôts de calcaire importants
- Doux grâce à sa teneur en acide citrique naturel

### Tablettes de détartrage

- Réduit la dose de lessive nécessaire pour une eau très calcaire
- Moins de résidus de lessive sur les tissus
- Moins de produits chimiques déversés dans les eaux usées





**Belgique :**

S.A. Miele Belgique

Z.5 Mollem 480

1730 Mollem (Asse)

Réparations à domicile et autres renseignements : 02/451.16.16

E-mail : [contact@miele-support.be](mailto:contact@miele-support.be)

Internet : [www.miele.be](http://www.miele.be)

**France :**

MIELE S.A.S.

9 av. Albert Einstein - Z.I. du Coudray

93151 - Le Blanc-Mesnil CEDEX

La ligne Consommateurs

Conseils, SAV, accessoires et pièces détachées

09 74 50 1000 (appel non surtaxé)

Internet : [www.miele.fr](http://www.miele.fr)

**Suisse :**

Miele AG

Limmatstrasse 4

8957 Spreitenbach

Miele SA

Sous-Riette 23

1023 Crissier

Tél. 0848 848 048

[www.miele.ch/contact](http://www.miele.ch/contact)

[www.miele.ch](http://www.miele.ch)

**Fabricant :**

Miele & Cie. KG

Carl-Miele-Straße 29

33332 Gütersloh

Allemagne

