

## Használati utasítás Mosógép



**Feltétlenül** olvassa el a Használati utasítást a felállítás - beszerelés - üzembe helyezés előtt. Ezáltal megóvja magát és elkerüli készüléke károsodását.

# Tartalom



---

|   |           |
|---|-----------|
| <b>Biztonsági útmutatások és figyelmeztetések</b> .....               | <b>5</b>  |
| <b>A mosógép kezelése</b> .....                                       | <b>10</b> |
| Kezelőpanel .....   | 10        |
| Az érintőgombok működési módja.....                                   | 11        |
| A kezelőpanel áttekintése .....                                       | 12        |
| <b>Az ön hozzájárulása a környezetvédelemhez</b> .....                | <b>13</b> |
| <b>Első üzembe helyezés</b> .....                                     | <b>14</b> |
| A villáskulcs kivétele.....   | 14        |
| <b>Környezetkímélő mosás</b> .....                                    | <b>16</b> |
| <b>1. Ruhák előkészítése</b> .....                                    | <b>17</b> |
| <b>2. A mosógép betöltése</b> .....                                   | <b>18</b> |
| <b>3. Program kiválasztása</b> .....                                  | <b>19</b> |
| <b>4. Mosószer hozzáadása</b> .....                                   | <b>20</b> |
| Mosószeradagoló-fiókok .....  | 20        |
| Kapszula-adagolás.....  | 21        |
| <b>5. A program indítása</b> .....                                    | <b>23</b> |
| Ruhanemű behelyezése a program működése közben (AddLoad) .....        | 23        |
| <b>6. A program vége</b> .....  | <b>24</b> |
| <b>Centrifugálás</b> .....  | <b>25</b> |
| <b>Késleltetett indítás</b> .....                                     | <b>26</b> |
| <b>Programáttekintés</b> .....  | <b>27</b> |
| <b>Extrák</b> .....   | <b>29</b> |
| Rövid.....  | 29        |
| Pótvíz.....   | 29        |
| Áztatás .....   | 29        |
| Előmosás .....  | 29        |
| A következő Extra funkciók választhatók a programokhoz .....          | 29        |
| <b>Programlefutás</b> .....   | <b>30</b> |
| <b>A program lefutásának megváltoztatása</b> .....                    | <b>32</b> |
| Program módosítása (gyerekzár) .....                                  | 32        |
| A program megszakítása .....  | 32        |
| <b>Kezelési piktogramok</b> .....                                     | <b>33</b> |
| <b>Mosószer</b> .....   | <b>34</b> |
| A helyes mosószer .....   | 34        |
| Vízlágyító.....   | 34        |
| Adagolási segítségek.....   | 34        |
| Ruhák utókezelésének anyagai .....                                    | 34        |
| Mosószerajánlások (2019/2023. számú öcodesign irányelv szerint) ..... | 35        |

|  |           |
|--|-----------|
| <b>Tisztítás és ápolás</b> .....   | <b>36</b> |
| Burkolat és kezelőpanel tisztítása.....                                    | 36        |
| A mosószer adagoló fiókok tisztítása.....                                  | 36        |
| Higiéniai információ (Dobtisztítás).....                                   | 38        |
| A bemeneti vízszűrő tisztítása.....  | 38        |
| <b>Mi a teendő, ha ...</b> .....   | <b>39</b> |
| Nem lehet elindítani egyetlen mosóprogramot sem.....                       | 39        |
| A program megszakítása és egy hiba ellenőrző lámpa világít a kijelzőn..... | 39        |
| Szimbólum a programlefutás alatt az időkijelzőn.....                       | 40        |
| A program végén a kezelőfelületen világít egy ellenőrzőlámpa.....          | 40        |
| Általános problémák a mosógéppel.....                                      | 41        |
| Nem kielégítő mosási eredmény.....   | 42        |
| Az ajtót nem lehet kinyitni.....   | 43        |
| Az ajtó nyitása eldugult lefolyónál és/vagy áramkimaradásnál.....          | 44        |
| <b>Ügyfélszolgálat</b> .....   | <b>46</b> |
| Kapcsolatfelvétel üzemzavarok esetén.....                                  | 46        |
| Vásárolható tartozékok.....  | 46        |
| EPREL-adatbázis.....   | 46        |
| Garancia.....  | 46        |
| <b>Telepítés</b> .....   | <b>47</b> |
| Előlnézet.....   | 47        |
| Hátulnézet.....  | 48        |
| Elhelyezési felület.....   | 49        |
| A mosógép mozgatása a felállítási helyére.....                             | 49        |
| Szállítási biztosítás kiszerelese.....                                     | 50        |
| Szállítási biztosíték beszerelése.....                                     | 51        |
| Beigazítás.....  | 52        |
| Láb kicsavarása és biztosítása.....  | 52        |
| Munkalap alá történő beszerelés.....                                       | 53        |
| Mosó-szárító torony.....   | 53        |
| A Miele vízvédelmi rendszere.....  | 54        |
| Vízbevezetés.....  | 54        |
| Csatlakoztassa a vízbevezető tömlőt.....                                   | 54        |
| Vízelvezetés.....  | 55        |
| Könyökidom behelyezése.....  | 56        |
| Közvetlen csatlakozás egy mosdókagylósifonhoz.....                         | 56        |
| Elektromos csatlakozás.....  | 57        |
| <b>Fogyasztási adatok</b> .....  | <b>58</b> |
| <b>Műszaki adatok</b> .....  | <b>59</b> |

# Tartalom

---

|  |           |
|--|-----------|
| <b>Programozási funkciók</b> .....   | <b>60</b> |
| A programozási szint megnyitása .....  | 60        |
| Programozási funkció kijelölése és kiválasztása .....  | 60        |
| A programozási funkciók szerkesztése és mentése .....  | 61        |
| A programozási szint elhagyása .....   | 61        |
| <i>P13</i> Gombhang.....   | 61        |
| <i>P14</i> Pin-kód .....   | 61        |
| <i>P22A</i> kijelzőelemek kikapcsolási jellemzői.....  | 62        |
| <i>P24</i> Memória.....  | 62        |
| <i>P26</i> Pamut kiegészítő előmosási ideje .....  | 62        |
| <i>P27</i> Áztatási idő .....  | 62        |
| <i>P28</i> Kímélő művelet .....  | 63        |
| <i>P29</i> Hőmérséklet-csökkenés.....  | 63        |
| <i>P30</i> Plusz víz .....   | 63        |
| <i>P31</i> Plusz víz szintje.....  | 63        |
| <i>P32</i> Maximális öblítési vízszint .....   | 64        |
| <i>P33</i> A mosóvíz hűtése .....  | 64        |
| <i>P34</i> Gyűrődésvédelem.....  | 64        |
| <i>P49</i> Alacsony víznyomás .....  | 64        |
| <b>Mosó- és ápolószerek</b> .....  | <b>65</b> |
| Mosószer .....   | 65        |
| Speciális mosószer  ..... | 65        |
| Textilápolószer  .....    | 66        |
| Adalék  .....             | 66        |
| Készülékápolás .....   | 66        |

## Biztonsági útmutatások és figyelmeztetések

Ez a mosógép megfelel a biztonsági előírásoknak. Szakszerűtlen használata azonban személyi sérülésekhez és vagyoni károkhoz vezethet.

Olvassa el figyelmesen a Használati útmutatót, mielőtt üzembe helyezi a mosógépet. Ez fontos útmutatásokat tartalmaz a beépítéshez, a biztonsághoz, a használathoz és a karbantartáshoz. Ezáltal megvédi önmagát, és elkerüli a mosógép károsodását.

Az IEC 60335-1 szabványnak megfelelően a Miele kifejezetten felhívja a figyelmet arra, hogy a mosógép telepítéséről szóló fejezetet valamint a biztonsági előírásokat és figyelmeztetéseket feltétlenül el kell olvasni és be kell tartani.

A Miele nem tehető felelőssé azon károkért, amelyek ezeknek az útmutatásoknak a figyelmen kívül hagyásából származnak.

Őrizze meg ezt a használati utasítást és adja azt tovább az esetleges következő tulajdonosnak.

### Rendeltetészerű használat

- ▶ Ezt a mosógépet arra tervezték, hogy a háztartásban és a háztartáshoz hasonló felállítási környezetben használják.
- ▶ Ez a mosógép nem alkalmas a szabadban történő használatra.
- ▶ A mosógépet kizárólag háztartási körülmények között, és csak olyan textíliák mosására használja, amelyeket a gyártó a kezelési címében mosásra alkalmasnak jelölt. Az összes többi felhasználási mód tilos. A Miele nem vállal felelősséget olyan károkért, amelyeket nem rendeltetészerű használat vagy hibás működtetés okoz.
- ▶ Olyan személyeknek, akik fizikai, érzékelési vagy értelmi képességeik, tapasztalatlanságuk vagy tudatlanságuk miatt nincsenek abban az állapotban, hogy a mosógépet kezelhetnék, nem szabad ezt a mosógépet felelős személy felügyelete vagy útmutatása nélkül használniuk.

### Gyermekek a háztartásban

- ▶ A nyolc év alatti gyermekeket tartsa távol a mosógéptől kivéve, ha állandó felügyelet alatt állnak.
- ▶ Gyermekeknek nem szabad a mosógépet felügyelet nélkül tisztítaniuk vagy karbantartaniuk.

## Biztonsági útmutatások és figyelmeztetések

---

▶ Nyolc év feletti gyermekeknek csak akkor szabad a mosógépet felügyelet nélkül használniuk, ha a mosógépet úgy elmagyarázták nekik, hogy a mosógépet biztonsággal kezelni tudják. A gyermekeknek fel kell tudniuk ismerni és meg kell tudniuk érteni a helytelen használat lehetséges veszélyeit.

▶ Ügyeljen azokra a gyermekekre, akik a mosógép közelében tartózkodnak. Soha ne hagyja a gyermekeket a mosógéppel játszani.

### Műszaki biztonság

▶ Vegye figyelembe a „Telepítés“, valamint a „Műszaki adatok“ fejezetek utasításait is.

▶ Az elhelyezés előtt ellenőrizze, hogy nincsenek-e a mosógépen külső látható sérülések. Ne állítson fel és ne helyezzen üzembe sérült mosógépet.

▶ A mosógép hálózati csatlakoztatása előtt feltétlenül hasonlítsa össze a típustáblán lévő csatlakoztatási adatokat (biztosíték, feszültség és frekvencia) az elektromos hálózat adataival. Kétség esetén kérje ki villanszerelő szakember véleményét.

▶ A mosógép elektromos biztonsága csak akkor szavatolt, ha egy előírás szerűen létesített védőföldelő-rendszerhez van csatlakoztatva. Nagyon fontos, hogy ezt az alapvető biztonsági feltételt ellenőrizzék és kétséges esetben az épület hálózatát egy szakember megvizsgálja. Miele nem tehető felelőssé azon károkért, amelyeket egy hiányzó vagy megszakadt védővezeték okoz.

▶ Biztonsági okokból ne használjon hosszabbító kábelt, asztali elosztót vagy hasonlót (túlmelegedésből eredő tűzveszély).

▶ Hibás alkatrészeket csak eredeti Miele alkatrészekre szabad kicserélni. Csak ezen alkatrészek esetében garantálja Miele, hogy a biztonsági követelményeket teljes mértékben teljesítik.

▶ A csatlakozódugó hozzáférhetőségét mindig biztosítani kell, hogy a mosógépet le lehessen választani az elektromos hálózatról.

▶ Amennyiben a hálózati csatlakozóvezeték sérült, akkor azt a Miele által felhatalmazott szakembernek kell kicserélnie a felhasználó veszélyeztetésének elkerülése érdekében.

▶ A garanciaigény elvész, ha a mosógép javítását nem a Miele által felhatalmazott ügyfélszolgálat végzi el.

## Biztonsági útmutatások és figyelmeztetések

---

▶ Szakszerűtlen javítások előre nem látható veszélyeket okozhatnak a felhasználónak, melyekért a gyártó nem vállal felelősséget. Javításokat csak a Miele által felhatalmazott szakemberek végezhetnek, különben a bekövetkező károk esetén garanciaigény nem támasztható.

▶ Ezt a mosógépet nem szabad nem rögzített helyeken (pl. hajókon) működtetni.

▶ Ne hajtson végre olyan módosításokat a mosógépen, amelyeket Miele nem kimondottan engedélyezett.

▶ Hiba esetén vagy tisztítás és ápolás közben a mosógép csak akkor van elektromosan leválasztva a hálózatról, ha:

- a mosógép hálózati csatlakozója kihúzva vagy
- a háztartás biztosítóka kikapcsolva vagy
- a háztartás becsavarható biztosítóka teljesen kicsavarva.

▶ A mosógépet csak újszerű tömlőkészlettel csatlakoztassa a vízvezeték-hálózatra. Régi tömlőkészleteket nem szabad újra felhasználni. Rendszeres időközönként ellenőrizze a tömlőkészleteket. Így azután időben kicserélheti azokat és megakadályozhatja a vízkárokat.

▶ Az áramlási nyomásnak legalább 100 kPa-nak kell lenni és az 1.000 kPa-t nem szabad túllépni.

▶ Lehetséges az önálló vagy a hálózattal nem szinkronban álló energiaellátó rendszer időszakos vagy folyamatos üzemeltetése (például szigethálózatok, biztonsági tartalékrendszerek). Az üzemeltetés feltétele, hogy az energiaellátó rendszer megfeleljen az EN 50160 vagy hasonló szabvány előírásainak.

A házi elosztórendszerrel és ezzel a Miele termékkel kapcsolatban előírányzott óvintézkedéseket a működést és a működési módot tekintve sziget üzemben vagy a hálózattal nem szinkronban álló üzem esetén is biztosítani kell, illetve azonos intézkedésekkel kell helyettesíteni a telepítésnél. Mint például a VDE-AR-E 2510-2 aktuális kiadványában leírtak szerint.

## Szakszerű használat

- ▶ Ne helyezze el a mosógépet fagyveszélyes helyiségben. A befagyott tömlők kiszakadhatnak vagy kidurranhatnak és fagypont alatti hőmérsékleteken csökkenhet az elektronika megbízhatósága.
- ▶ Üzembe helyezés előtt távolítsa el a mosógép hátoldalán lévő szállítási biztosítékot (lásd az „Telepítés“ fejezet „Szállítási biztosíték eltávolítása“ szakaszát). Centrifugálásnál az el nem távolított szállítási biztosíték megsértheti a mosógépet vagy a mellette álló bútorokat/készülékeket.
- ▶ Hosszabb távollét esetén (pl. szabadság) zárja el a vízcsapot, mindenekelőtt akkor, ha a mosógép közelében nincs padlólefolyó.
- ▶ Elöntés veszélye!  
A lefolyótömlőnek a fürdőkádba történő beakasztása előtt győződjön meg arról, hogy a víz elég gyorsan lefolyik-e. Biztosítsa a lefolyótömlőt lecsúszás ellen. A kifolyó víz ellenereje a nem biztosított tömlőt ki nyomhatja a kádból.
- ▶ Ügyeljen arra, hogy a mosandó ruhákban ne legyenek idegen tárgyak (pl. szögek, tűk, érmék, gémkapcsok). Az idegen tárgyak károsíthatják a készülék részegységeit (pl. mosóvíztartály, mosódob). A sérült alkatrészek pedig károsíthatják a mosott anyagokat.
- ▶ Óvatosan nyissa ki az ajtót a gőz funkció alkalmazása után. Égési sérülés veszélye áll fenn a kilépő gőz és a dob felülete, valamint az ajtó üvegének magas hőmérséklete által. Lépjen egy lépéssel hátrébb és várjon, ameddig a gőz elszáll.
- ▶ A maximális töltet mennyiség 8,0 kg (száraz ruhák). A részlegesen alacsonyabb töltet mennyiségeket az egyes programokhoz a „Programáttekintés“ fejezetben találja meg.
- ▶ Soha ne használjon a mosógépben oldószertartalmú tisztítószeret (pl. mosóbenzint). Azok károsíthatják a készülék alkatrészeit, és mérgező gőzök keletkezhetnek. Tűz- és robbanásveszély áll fenn!
- ▶ Olyan textíliákat, amelyeket oldószertartalmú tisztítószerekkel kezeltek, mosás előtt tiszta vízben jól ki kell öblíteni.
- ▶ Soha ne használjon a mosógépben vagy azon oldószertartalmú tisztítószereket (pl. mosóbenzin). A benedvesített műanyag felületek megsérülhetnek.
- ▶ A színezőszernek alkalmasnak kell lenniük mosógépi alkalmazásra és azokat csak a háztartásban szokásos mértékben szabad alkalmazni. Szigorúan tartsa be a gépjármű használati utasításait.



## Biztonsági útmutatások és figyelmeztetések

---

▶ A színeltavolító szerek a kéntartalmú vegyületeik miatt korrózióhoz vezethetnek. Színeltavolító szereket a mosógépben nem szabad alkalmazni.

▶ Ha a mosószer a szembe kerül, azonnal öblítse ki bő langyos vízzel. Véletlen lenyelés esetén azonnal kérjen orvosi segítséget. Sérült vagy érzékeny bőrű személyek kerüljék a mosószerrel történő érintkezést.

▶ Helyes mosószer-adagolás mellett nincs szükség a mosógép vízkömentesítésére. Ha az ön mosógépe ennek ellenére is elvízkövesedett volna, használjon természetes citromsav alapú vízkőoldót. Miele a Miele vízkőoldót ajánlja, ezeket online a [shop.miele.hu](http://shop.miele.hu) honlapon, az ön Miele márkakereskedőjénél vagy a Miele Ügyfélszolgálatán vásárolhatja meg. Szigorúan tartsa be a vízkőoldószer használati utasítását.

### Tartozékok és pótalkatrészek

▶ Kizárólag eredeti Miele tartozékokat használjon. Más alkatrészek fel- vagy beszerelése esetén érvényüket veszítik a garanciális, jótállási és adott esetben a termékfelelősségre vonatkozó igények.

▶ A Miele szárítógépek és a Miele mosógépek mosó-szárító toronyként is felállíthatók. Ehhez megvásárolható tartozékként szükség van egy Miele mosó-szárító összekötő készletre. Ügyelni kell arra, hogy a mosó-szárító összekötő készlet illeszkedjen a Miele szárítógéphez és a Miele mosógéphez.

▶ Ügyeljen arra, hogy a megvásárolható tartozékként kapható Miele lábazat illeszkedjen ehhez a mosógéphez.

▶ A Miele a mosógép sorozatgyártásának befejezését követően még legfeljebb 15 évig, de legalább 10 évig garantálja a berendezés működéséhez szükséges pótalkatrészek rendelkezését.

A Miele nem vállal felelősséget azon károkért, amelyek a biztonsági előírások és figyelmeztetések figyelmen kívül hagyásából származnak.

# A mosógép kezelése

## Kezelőpanel

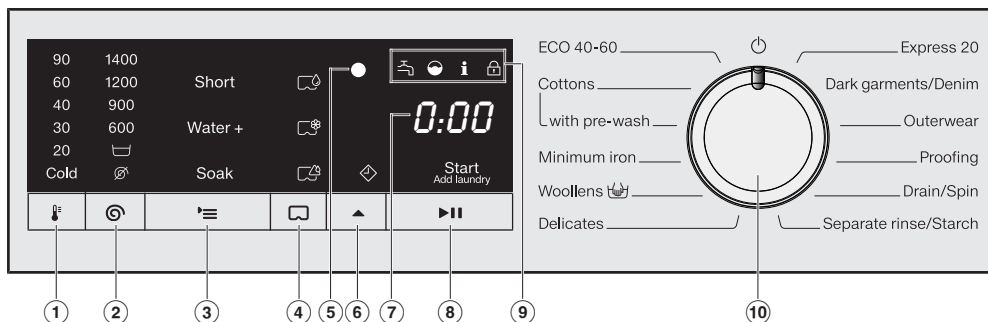



- ① **Érintőgomb** 🌡️ (Hőmérséklet)  
a kívánt mosási hőmérséklet beállításához
- ② **Érintőgomb** 🌀 (Fordulatszám)  
a kívánt fordulatszám beállításához
- ③ **Érintőgomb** ≡ (Extrák)  
a kívánt Extrák beállításához
- ④ **Érintőgomb** 🗨️ (CapDosing)  
a kapszula segítségével végzett mosószer-adagolás aktiválásához
- ⑤ **Optikai interfész**  
Adatátviteli pont a Miele Ügyfélszolgálatára számára.
- ⑥ **Érintőgomb** ▲ (Késleltetett indítás)  
a késleltetett indítás aktiválásához. A késleltetett indítással későbbi programindítást tud kiválasztani. A programindítást 30 perc és maximum 24 óra közötti időtartammal lehet késleltetni. Ily módon pl. kedvező éjszakai áramtarifákat használhat.
- ⑦ **Időkijelző**  
A program elindítása után megjelenik a programidő órákban és percekben. A késleltetett indítással végzett programindítás esetén a program időtartamát csak az indításkésleltetési idő eltelte után fogja kijelzeni.
- ⑧ **Érintőgomb** ▶|| (Start/Ruha utántöltése)
  - Ⓐ A(z) *Start/Textíliák utántöltése* felirat villog, ha el lehet indítani egy programot. A(z) ▶|| érintőgomb megérintésével a kiválasztott program elindul. A(z) *Start/Textíliák utántöltése* felirat folyamatosan világít.
  - Ⓑ A program elindítása után a(z) ▶|| érintőgomb lehetővé teszi a ruhák utántöltését.
- ⑨ **Ellenőrző lámpák**
  - 🚰 világít a vízbevezetés és a vízkivezetés hibája esetén
  - világít, ha a mosószer túl lett adagolva
  - i** világít a higiéniai információkra emlékeztetve
  - 🔒 a(z) *Textíliák utántöltése* funkció nem választható.
- ⑩ **Programválasztó**  
A program kiválasztásához és a kapcsoláshoz. A programválasztással a mosógép bekapcsol, a programválasztó 🌞 állásba kapcsolásával pedig kikapcsol.

## Az érintőgombok működési módja













Az érintőgombok a felettük található értékek vezérlésére szolgálnak.

A(z) ①, ②, ③, ④, ⑤ és ⑥ érintőgombok ujjheggyel történő érintésre reagálnak.

Programválasztáskor a(z)  és  érintőgomboknál az értékek előre be vannak állítva. Az érintőgomb megérintésével az érték csökken. A legkisebb értékről a kijelző újra a maximális értékre ugrik.

# A mosógép kezelése

## A kezelőpanel áttekintése

|                       |   | en   | hu  |
|-----------------------|---|--|---|
| ①                     |  | 90 - cold (Temperature specification in °C)  | 90 - hideg (°C)   |
| ②                     |  | 1400 - 600 (Spin indication in rpm)  | 1400 - 600 (Centrifugálás ford./perc)   |
|                       |   |  (Rinse hold)   |  (Öblítés állj)        |
|                       |   |  (without spin) |  (Nincs centrifugálás) |
| ③                     |  | Short  | Rövid   |
|                       |   | Water +  | Pótvíz  |
|                       |   | Soak   | Áztatás   |
| ④                     |  | CapDosing  | CapDosing   |
| ⑤                     |  | Delay start  | Késleltetett indítás  |
| ⑥                     |  | Start<br>Add laundry   | Start<br>Textíliák utántöltése  |
| ⑦                     |   | ECO 40–60  | ECO 40–60   |
|                       |   | Cottons  | Pamut   |
|                       |   | with Pre-wash  | előmosással   |
|                       |   | Minimum iron   | Könnyen kezelhető   |
|                       |   | Woolens         | Gyapjú                 |
|                       |   | Delicates  | Kímélő  |
|                       |   | Express 20   | Expressz 20   |
|                       |   | Dark garments/Denim  | Sötét ruha/Farmer   |
|                       |   | Outerwear  | Outdoor   |
|                       |   | Proofing   | Impregnálás   |
|                       |   | Drain/Spin   | Szivattyúzás / Centrifugálás  |
| Separate rinse/Starch | Csak öblítés/keményítés   |  |   |

# Az ön hozzájárulása a környezetvédelemhez

## A csomagolás ártalmatlanítása

A csomagolás a kezelést szolgálja, és megvédi a készüléket a szállítási sérülésektől. A csomagolóanyagokat környezetvédelmi és hulladékkezelés-technikai szempontok alapján választottuk ki, és általában újrahasznosíthatók.

A csomagolásnak az anyagkörforgásba való visszavezetése nyersanyagot takarít meg. Használja az újrafelhasználható anyagok anyagspecifikus gyűjtőhelyeit, és vegye igénybe az anyagspecifikus visszajuttatási lehetőségeket. A szállítási csomagolást a Miele szaktereskedő visszaveszi.

## A régi készülék ártalmatlanítása

Az elektromos és elektronikus készülékek számos értékes anyagot tartalmaznak. Ugyanakkor tartalmaznak olyan anyagokat, elegyeket és alkatrészeket is, amelyek működésükhöz és biztonságosságukhoz voltak szükségesek. A háztartási szemétbe kerülve, illetve nem szakszerű kezelés esetén ezek veszélyeztethetik az emberi egészséget és károsíthatják a környezetet. Ezért régi készülékét semmi esetre se dobja a háztartási szemétbe.



Helyette az önkormányzatoknál, a kereskedőknél vagy a Mielénél hivatalosan kijelölt, az elektromos és elektronikus készülékek ingyenes leadására és hasznosítására szolgáló gyűjtő- és visszavételi helyeket használja. Az esetlegesen az ártalmatlanítani kívánt régi készüléken maradt személyes adatok törléséért törvényileg ön felel. Önnek törvényi kötelessége, hogy a készülék által nem szorosan körülzárt, roncsolás nélkül kivehető elhasznált elemeket és akkumulátorokat, valamint lámpákat roncsolás nélkül vegye ki. Vigye el ezeket egy megfelelő gyűjtőhelyre, ahol ingyenesen leadhatja őket. Gondoskodjon arról, hogy a régi készülékét az elszállításig gyermekek elől biztosan elzárt helyen tárolják.

## Első üzembe helyezés

 A helytelen felállítás és csatlakoztatás károkat okozhat.

A mosógép helytelen felállítása és csatlakoztatása súlyos anyagi károkat okoz.

Vegye figyelembe a „Telepítés“ fejezetet.

### A villáskulcs kivétele

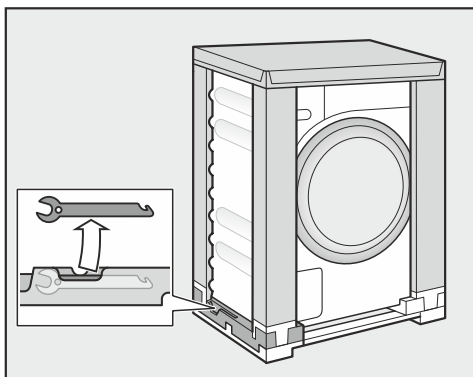

- A szállítási biztosíték eltávolításához vegye ki a villáskulcsot, amelyet a szállítási csomagolás bal alsó részén talál meg.

Ennél a mosógépnél egy teljes működéspróbát hajtottak végre, ezért található a dobban vízmaradvány.

### A könyök kivétele a dobból

A dobban található egy könyök a leeresztő tömlőhöz.

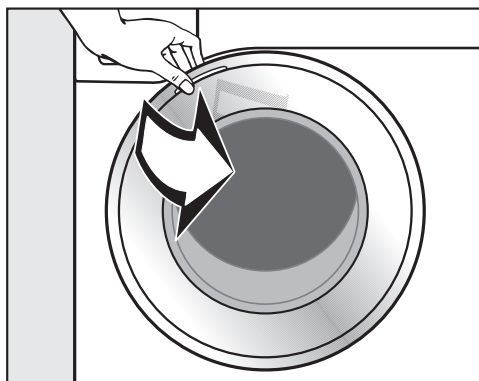

- Nyissa ki az ajtót.
- Vegye ki a könyököt.

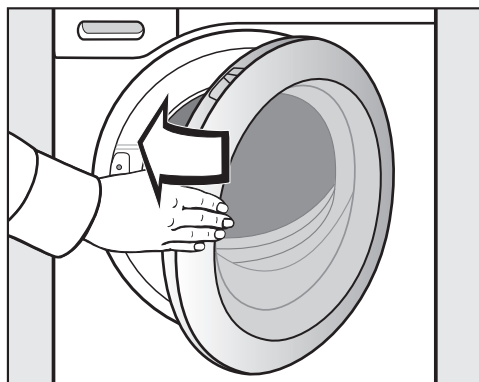

- Kis lendülettel csukja be az ajtót.

## A védőfólia és a gyári címkék eltávolítása

### ■ Távolítsa el:

- a védőfóliát (amennyiben van) az ajtóról
- az összes gyári címkét (amennyiben van) az elülső oldalról és a tetőről

Azokat a címkéket, amelyeket az ajtó kinyitása után lát meg (pl. a típus tábla), kérjük ne távolítsa el!

## Első mosóprogram indítása

Az optimális víz- és áramfelhasználáshoz, valamint az optimális mosási eredményhez fontos, hogy a mosógépet beállítsa.

Ehhez el **kell** indítani a *Pamut* programot textília nélkül és mosószer nélkül.

### ■ Nyissa meg a vízcsapot.

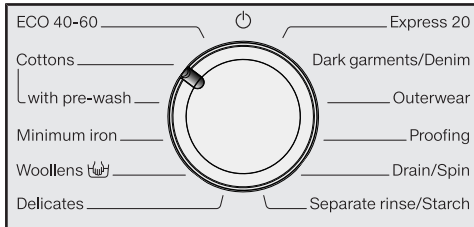

### ■ Forgassa a programválasztót a(z) *Pamut* állásra.

A mosógép bekapcsol, és a 40 fokos hőmérséklet és az 1400-as fordulatszám világít.

### ■ Érintse meg a(z) ►|| érintógombot.

A mosóprogram elindul.

## Energia- és vízfogyasztás

- Használja ki a mindenkori mosóprogram maximális töltetmennyiségét. Az energia- és vízfogyasztás az össz-mennyiségre vonatkozóan így a legalacsonyabb.
- Az energia- és vízigény szempontjából hatékony programoknak általában hosszabb a lefutási idejük. A program lefutási idejének meghosszabbítása révén ugyanolyan mosási eredmény érhető el, miközben csökkenthető a ténylegesen elért víz hőmérséklet.

Például a(z) *ECO 40-60* programnak hosszabb a lefutási ideje, mint a 40 °C-os, ill. 60 °C-os *Pamut* programé. A(z) *ECO 40-60* program energia- és vízfogyasztása hatékonyabb, azonban hosszabb a lefutási ideje.

- A kisebb, enyhén szennyezett ruhamennyiségek mosásához használja a(z) *Expressz 20* programot.
- A modern mosószerke lehetősé teszi az alacsony mosási hőmérsékleten (pl. 20 °C) való mosást. Energiatakarékoság céljából használjon megfelelő hőmérséklet-beállításokat.

## Higiénia a mosógépben

Alacsony hőmérsékleten és/vagy folyékony mosószerrel való mosáskor fennáll a csíra- és szagképződés veszélye a mosógépben. Ezért a Miele javasolja, hogy a mosógépet havonta egyszer tisztítsa.

Amikor a kezelőpanelen világít a(z) **i** ellenőrzőlámpa, el kell végezni a mosógép tisztítását.

## Tudnivalók a mosást követő gépi szárítással kapcsolatban

A centrifugálás kiválasztott fordulatszámra kihatással van a ruhában lévő maradéknedvességre és a mosógép zajkibocsátására.

Minél magasabb centrifugálási fordulatszámot választ, annál kevesebb a ruhában lévő maradéknedvesség. A mosógép zajkibocsátása viszont nő.

Azért, hogy energiát takaríthasson meg a szárítás során, válassza a mindenkori mosóprogram legmagasabb centrifugálási fordulatszámát.

## Mosószerfogyasztás

- Legfeljebb annyi mosószert használjon, amennyi a mosószer csomagolásán fel van tüntetve.
- Az adagolásnál vegye figyelembe a ruhák szennyezettségi fokát.
- A kisebb töltetmennyiségeknél csökkentse a mosószer mennyiségét (kb.  $\frac{1}{3}$  -dal kevesebb mosószer fél töltetnél)



# 1. Ruhák előkészítése

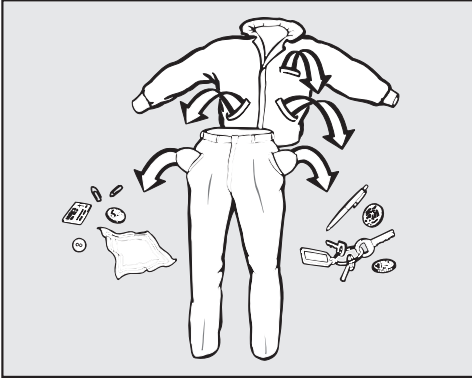

- Ürítse ki a zsebeket.

⚠ Az idegen tárgyak károkat okozhatnak.

Szögek, érmék, gémkapcsok stb. károsíthatják a textíliát és az alkatrészeket.

Mosás előtt ellenőrizze a ruhadarabokat és távolítsa el az idegen tárgyakat.

## A szennyés szétválogatása

- Válogassa szét a textíliákat szín szerint és az ápolási címkén található piktogramok szerint (a gallérnál vagy az oldalsó varrásnál).

**Tanács:** A sötét textíliák gyakran „engedik a színüket” az első mosásoknál. Hogy semmi se színeződjön el, mossa külön a világos és sötét textíliákat.

## Foltok előkezelése

- Mosás előtt távolítsa el a foltokat a textíliákról, lehetőleg addig, amíg frissek a foltok. Egy nem színeződő kendővel törölje le a foltot. Ne dörzsölje!

**Tanács:** A foltok (vér, tojás, kávé, tea stb.) gyakran kis trükkökkel eltávolíthatók. Ezeket a tippeket egy „Mosási kislexikonban” gyűjtötte össze a Miele. Ezt közvetlenül a Mielétől vagy a Miele weboldalán szerezheti be, illetve bele is lapozhat.

⚠ Oldószer tartalmú tisztítószer károkat okozhatnak.

Tisztítóbenzin, folttisztító szer stb. károsíthatják a műanyag részeket.

A textíliák kezelésekor ügyeljen arra, hogy semmilyen műanyag alkatrészhez ne érjen a tisztítószer.

⚠ Oldószer tartalmú tisztítószer robbanást okozhatnak.

Oldószer tartalmú tisztítószer használatakor robbanékony egyveleg keletkezhet.

Ne használjon oldószer tartalmú tisztítószereket a mosógépben.

## Általános tanácsok

- Fügönyöknél: a görgőket és az ólomzsinórt távolítsa el vagy kösse be egy zacskóba.
- Melltartóknál a kibomlott merevítőt varrja vissza vagy távolítsa el.
- A cipzárat, tépőzárakat, bújtatókat és patentokat mosás előtt zárja össze.
- Zárja össze az ágynemű- és a párnahuzatokat is, hogy ne kerülhessenek beléjük kis tárgyak.

Ne mosson olyan textíliákat, amelyek **nem mosható** jelöléssel vannak ellátva (☑ ápolási piktogram).

## 2. A mosógép betöltése

### Az ajtó nyitása

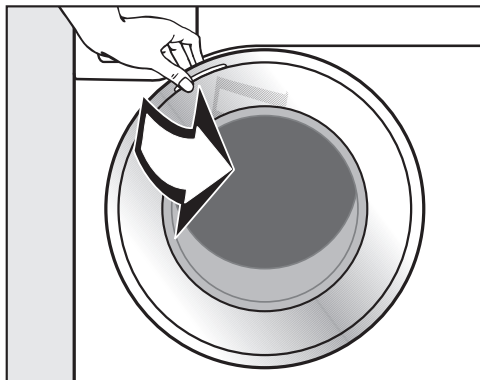

- Fogja meg az ajtót és húzza fel azt.

Ellenőrizze, hogy a dobban nincsenek-e állatok vagy idegen tárgyak, mielőtt a textíliát bepakolja.

Az energia- és vízfogyasztás – a teljes töltetmennyiségre vonatkoztatva – maximális töltetmennyiségnél a legalacsonyabb. A túltöltés rontja a mosási eredményt, és elősegíti a gyűrődések képződését.

- Helyezze a ruhákat széthajtogatva és lazán a dobba.

A különböző méretű ruhadarabok javítják a mosóhatást, és a centrifugálás során jobban eloszlanak.

**Tanács:** Vegye figyelembe a különböző mosóprogramok maximális töltetmennyiségeit.

### Az ajtó zárása

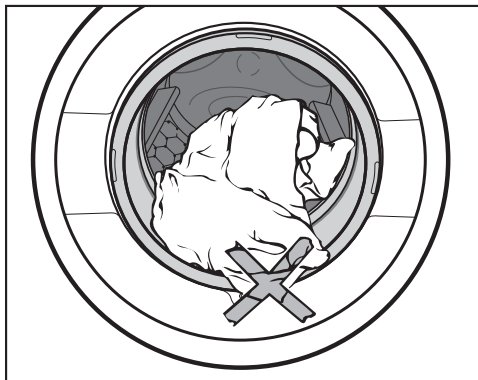

- Ügyeljen arra, hogy ne szoruljon be textília az ajtó és a tömítőgyűrű közé.

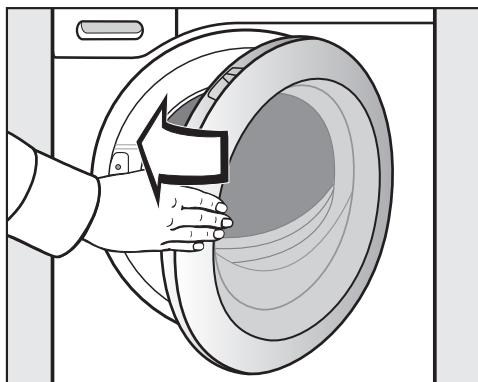

- Kis lendülettel csukja be az ajtót.

## 3. Program kiválasztása

### Programválasztás

A programválasztó adott mosási programra történő elforgatását követően a mosógép bekapcsol.

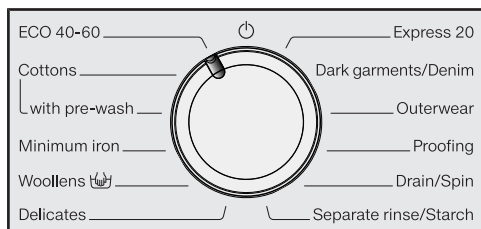

- Forgassa a programválasztót a kívánt programra.

Az időkijelzőn megjelenik a valószínűsíthető mosási idő, és világítani kezd az előre beállított hőmérséklet és fordulatszám.

### A hőmérséklet és a fordulatszám kiválasztása

A mosóprogram előre beállított hőmérséklete és fordulatszáma fényesen világít.

A mosógépben elért hőmérsékletek a kiválasztott hőmérsékletektől eltérhetnek. Az energiaráfordítás és a mosási idő kombinációjával optimális mosási eredményt érhet el.

|      |      |
|------|------|
| 90   | 1400 |
| 60   | 1200 |
| 40   | 900  |
| 30   | 600  |
| 20   |      |
| Cold |      |
|      |      |

- Az előre beállított hőmérséklet módosításához érintse meg a(z) érintőgombot. Az érintőgomb megérintésével az érték csökken. A legkisebb értékről a kijelző a maximális értékre ugrik.

- A centrifuga előre beállított fordulatszámának módosításához érintse meg a(z) érintőgombot. Az érintőgomb megérintésével az érték csökken. A legkisebb értékről a kijelző a maximális értékre ugrik.

### Extrák kiválasztása

Egyes programoknál két Extra kombinálható.

Egyes programoknál csak egy Extra választható, de előfordulhat, hogy egy sem.

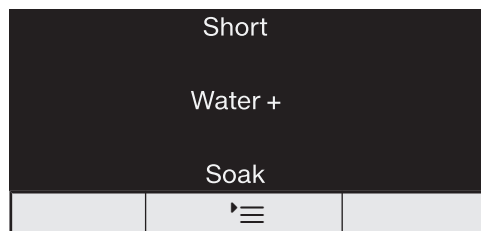

- Érintse meg a(z) érintőgombot:
  - **1-szer.** A(z) *Rövid* Extrát kiválasztotta, és világít a kijelzőn.
  - **2-szer.** A(z) *Pótvíz* Extrát kiválasztotta, és világít a kijelzőn.
  - **3-szor.** A(z) *Áztatás* Extrát kiválasztotta, és világít a kijelzőn.
  - **4-szer.** A(z) *Rövid* és a(z) *Pótvíz* Extrákat kiválasztotta, és világítanak a kijelzőn.
  - **5-ször.** A(z) *Pótvíz* és a(z) *Áztatás* Extrákat kiválasztotta, és világítanak a kijelzőn.
  - **6-szor.** Ekkor az összes Extra újra kapcsol.

Az Extrákkal kapcsolatban további információkat az „Extrák“ c. fejezetben talál.

## 4. Mosószer hozzáadása

### Mosószeradagoló-fiókok

Bármilyen mosószert használhat, amely a háztartási gépekhez alkalmas. Vegye figyelembe a csomagoláson lévő használati és adagolási útmutatót.

### Mosószer betöltése

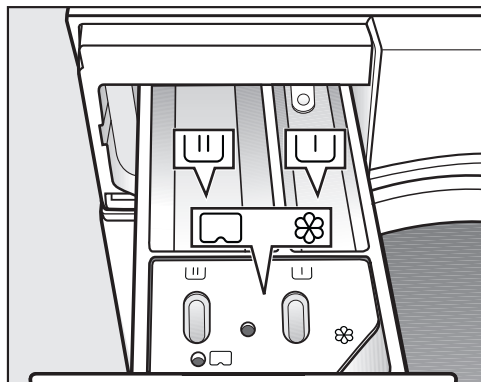

- Húzza ki a mosószeres fiókot és töltsze be a mosószert a kamrába.

### A mosószeradagoló fiók felosztása

- ┌ Mosószer az előmosáshoz
- ┌ Mosószer a főmosáshoz és az áztatáshoz
- ⊗ Öblítőszer, vasaláskönnyítő, folyékony keményítő vagy kapszula

### Folyékony mosószerek használata az előmosásnál

Folyékony mosószerek használata a főmosásban aktivált előmosás esetén nem lehetséges.

A főmosáshoz használjon por alakú mosószert.

### Öblítőszer betöltése

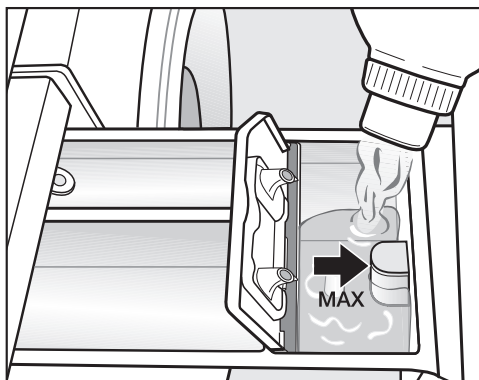

- Töltsze az öblítőszert, a vasalást segítő, vagy a folyékony keményítőt a ⊗ kamrába. **Ügyeljen a maximális betöltési magasságra.**



A legutolsó öblítéssel kerül a szer a ruhákhoz. A mosóprogram végén egy kis maradék víz marad a kamrában ⊗.

Többszöri automatikus keményítés után tisztítsa ki az öblítőszer rekeszt és különösképpen a beszívócsövet.

## 4. Mosószer hozzáadása

### Kapszula-adagolás

A kapszulák három különböző tartalommal állnak rendelkezésre:

-  = Textil ápolószerek (pl. öblítő, impregnálószer)
-  = Adalék (pl. mosószerhatás-javító)
-  = Mosószer (csak a főmosáshoz)

Egy kapszula mindig a megfelelő mennyiségű szert tartalmazza egy mosási művelethez.





A kapszulákat beszerezheti a Miele webáruházban ([www.shop.miele.hu](http://www.shop.miele.hu)), a Miele gyári Ügyfélszolgálatán, vagy a Miele szakkereskedőjén keresztül.

 A kapszulák veszélyeztethetik az egészségét.

A kapszulában található anyagok lenyelés vagy bőrrel való érintkezés esetén egészségkárosító hatásúak lehetnek.

Tartsa a kapszulákat gyermekektől távol.

### A kapszulás adagolás bekapcsolása

- Érintse meg a(z)  érintógombot:
- **1-szer.** A(z)  szimbólumot kiválasztotta, és világít a kijelzőn.
- **2-szer.** A(z)  szimbólumot kiválasztotta, és világít a kijelzőn.
- **3-szor.** A(z)  szimbólumot kiválasztotta, és világít a kijelzőn.
- **4-szer.** A kapszulás adagolás kikapcsol.

### Kapszula behelyezése

- Nyissa ki a mosószeres fiókot.

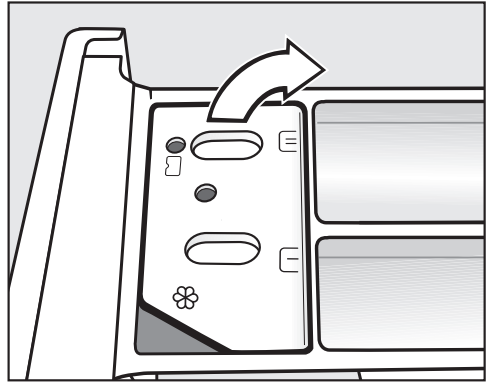

- Nyissa fel a rekesz fedelét /.

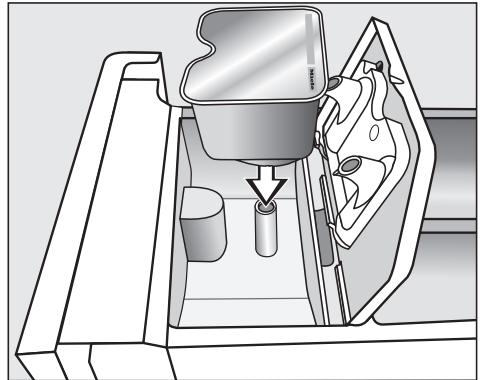

- Nyomja be erősen a kapszulát.

## 4. Mosószer hozzáadása

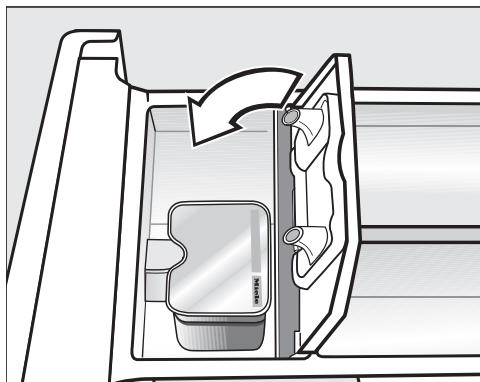



- Csukja le a fedelet és nyomja rá erősen.
- Csukja be a mosószeres fiókot.

A kapszula mosószeres fiókba való behelyezésével az kinyílik. Ha a kapszulát használat nélkül ismét eltávolítják a mosószeres fiókból, a kapszula kifolyhat.

A nyitott kapszulát dobja el.

A mindenkori kapszula-fajta tartalma a megfelelő időpontban kerül hozzáadásra a mosóprogramhoz.

A vízbefolyás a  kamrában a kapszula-adagolás esetén kizárólag a kapszulán keresztül történik.

Ne töltsön be további öblítőszeret a  kamrába.

- A mosóprogram befejezése után távolítsa el az üres kapszulát.

Műszaki okokból kis mennyiségű víz marad a kapszulában.

### Tippek az adagoláshoz

Az adagolásnál vegye figyelembe a ruhák szennyezettségi fokát és a töltet mennyiségét. Kisebb töltetmennyiség esetén csökkentse a mosószer mennyiségét (pl. fél töltetnél a mosószerrel  $\frac{1}{3}$ -dal csökkentse).

#### Túl kevés mosószer következtében:

- a ruha nem lesz tiszta és idővel elszürkül és megkeményedik.
- penész képződhet a mosógépben.
- a zsírt nem távolítja el teljesen a ruhából.
- vízkő rakódhat le a fűtőtesteken.

#### Túl sok mosószer következtében:

- rossz lehet a mosási, öblítési és centrifugálási eredmény.
- nagyobb a vízfelhasználás az automatikusan elvégzett kiegészítő öblítés miatt.
- nagyobb a környezeti terhelés.

### A program indítása



- Érintse meg a(z) ►|| érintőgombot.

Az ajtó reteszelt, és a mosóprogram elindul.

Ha késleltetett indítást választott ki, akkor a késleltetés visszaszámlálása látható az időkijelzőn. A késleltetett indítás lejártá után vagy azonnal az indítás után az időkijelzőn a program időtartama látható.

### Ruhanemű behelyezése a program működése közben (AddLoad)

Ruhák behelyezése vagy kivétele bármikor lehetséges, ha a kijelzőn nem a(z)  szimbólum világít.

- Érintse meg a(z) ►|| érintőgombot.

Az időkijelzőn a következő rotáló sávok jelennek meg: L-] ... [-] ... [-].

Ha az időkijelzőn a(z) *Add* szó jelenik meg, akkor az ajtó kinyitható.

- Nyissa ki az ajtót. Tegyen be vagy vegyen ki ruhát.
- Csukja be az ajtót.
- Érintse meg a(z) ►|| érintőgombot.

A mosóprogram folytatódik.

Ruhák utántöltése vagy kivétele általában akkor nem lehetséges, ha:

- a mosóvíz hőmérséklete 55 °C felett van.
- a vízszint a dobban meghalad egy meghatározott értéket.

## 6. A program vége

### Az ajtó kinyitása és a ruhák kivétele

A gyűrdésvédelem működése alatt az ajtó még reteszelt állapotban van. A kijelzőelemek az első 15 percen világítanak.

Az időkijelzőn a(z) 0:00 felirat látható.

- Forgassa a programválasztót a(z)  állásra.

A(z)  ellenőrző lámpa kialszik.

Az ajtó reteszelése kiold.

**Tanács:** A gyűrdésvédelem végét követően az ajtó reteszelése automatikusan kiold.

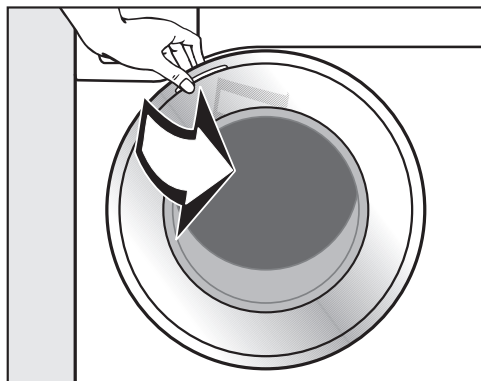

- Fogja meg az ajtót és húzza fel azt.
- Vegye ki a ruhákat.

A dobban felejtett ruhadarabok a következő mosásnál összemehetnek vagy elszínezhetnek más ruhákat. Vegyen ki minden ruhadarabot a doból.

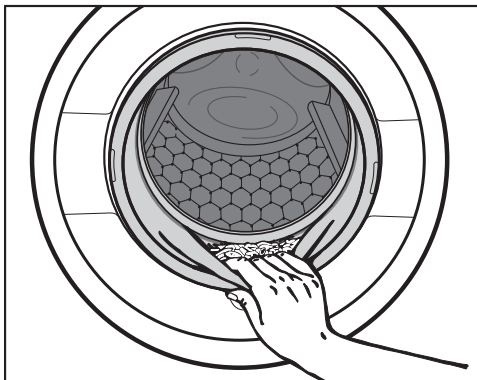

- Ellenőrizze, hogy nincs-e idegen tárgy az ajtón lévő tömitőgyűrűben.

**Tanács:** Hagyja nyitva az ajtót résnyire, hogy a dob megszáradhasson.

- Ha kapszulát használ, távolítsa el a használt kapszulát a mosószer-adagoló fiókból.

**Tanács:** Hagyja nyitva résnyire a mosószer-adagoló fiókot, hogy megszáradhasson.



## Végcentrifugálási fordulatszám a mosóprogramban

A program kiválasztásakor a kezelőpane- len a mosóprogramhoz optimális centri- fugálási sebesség érintőgombja fénye- sen világít.

Néhány mosási programnál magasabb fordulatszám választható.



A táblázatban a legmagasabb választha- tó fordulatszám van megadva.

| Program  | ford./perc |
|--|------------|
| ECO 40-60  | 1400       |
| Pamut  | 1400       |
| Könnyen kezelhető  | 1200       |
| Gyapjú  | 1200       |
| Kímélő   | 900        |
| Expressz 20  | 1200       |
| Sötét ruha/Farmer  | 1200       |
| Outdoor  | 900        |
| Impregnálás  | 1200       |
| Szivattyúzás / Centrifugálás   | 1400       |
| Csak öblítés/keményítés  | 1400       |

## Öblítő centrifugálás

A mosott ruhát a főmosás után és az öblítési műveletek között a gép kicentri- fugázza. A végcentrifugálási fordulats- szám csökkentésénél adott esetben az öblítő centrifugálások fordulatszáma is csökken. A *Pamut* programban 700 ford./perc alatti fordulatszámnál a ké- szülék egy kiegészítő öblítési műveletet iktat be.

## Az Öblítés állj (végcentrifugálás) program törlése

- Érintse meg a(z)  érintőgombot annyiszor, amíg az  (Öblítés állj) el- lenőrző lámpa nem világít.



A ruhaneműk az utolsó öblítés után a vízben maradnak. Ezáltal elkerülheti a gyűrődést, ha a ruhákat a program vége után nem veszi ki rögtön a mosógépből.

## Centrifugálás a program végén

Az optimális fordulatszámot jelző elle- nőrző lámpa világít. A fordulatszámot a(z)  érintőgombbal módosíthatja.

- Érintse meg a(z)  érintőgombot.

## Nincs centrifugálás a program végén

- Érintse meg a(z)  érintőgombot annyiszor, amíg a  (Nincs centri- fugálás) ellenőrző lámpa nem világít.

- Érintse meg a(z)  érintőgombot.

## Késleltetett indítás

A késleltetett indítással egy 30 perctől maximum 24 óráig terjedő késleltetett programindítást választhat. Ezáltal kihasználhatja pl. az éjszakai áram kedvező díjszabását.

### Késleltetett indítás kiválasztása

A késleltetett indítás kiválasztása a(z) *Szivattyúzás / Centrifugálás* és a(z) *Impregnálás* programoknál nem lehetséges.

- Válassza ki a kívánt mosóprogramot.
- Érintse meg a(z) ▲ érintőgombot.

A(z) ⬠ szimbólum fényesen világít, és az időkijelzőn a késleltetett indítás első 30 perce jelenik meg.

- Érintse meg a(z) ▲ érintőgombot annyiszor, amíg a kívánt késleltetett indítás nem világít az időkijelzőn.
- Kevesebb mint 3 óra esetén a késleltetett indítási idő 30 perces lépésekben változik.
- Több mint 3 óra esetén a késleltetett indítási idő 1 órás lépésekben változik.

**Tanács:** Ha a(z) ▲ érintőgombot folyamatosan nyomva tartja, a program automatikusan 24 órára növeli az értéket.

### Késleltetett indítás elindítása

- Érintse meg a(z) ▶|| érintőgombot.

A késleltetett indítás elindul, és az időtartama visszaszámlálásra kerül az időkijelzőn.

### Az elindított késleltetett indítás módosítása vagy megszakítása

A kiválasztott késleltetett indítás elindítása után módosításra már nincs lehetőség.

- Forgassa a programválasztót a(z) ⏸ állásra.
- Forgassa a programválasztót egy tetszőleges programra.

Az időkijelzőn a következő rotáló sávok jelennek meg: L- -] ... [- -] ... [- -].

Az ajtóreteszelés kiold.

- Válasszon ki egy programot és tetszés szerint egy új késleltetett indítási időt.

# Programáttekintés

| <b>ECO 40-60</b>   |  | <b>maximum 8,0 kg</b>             |
|--|--|-----------------------------------|
| Termék   | Átlagosan szennyezett pamuttextíliákhoz  |                                   |
| Tipp   | Egy mosási ciklusban egy adag vegyes, 40 °C-on és 60 °C-on mosható pamuttextíliákból álló mosás mosható ki.<br>Pamuttextíliák mosásánál energia- és vízfelhasználás szempontjából ez a leghatékonyabb program. |                                   |
| <b>Útmutató a vizsgálóintézetek számára:</b>   |  |                                   |
| Tesztprogram a Bizottság (EU) környezettudatos tervezési követelményekről szóló 2019/2023 rendelete és az energiacímkezésről szóló 2019/2014 rendelete betartásának igazolására. |  |                                   |
| <b>Pamut</b>   |  | <b>90 °C-tól hideg vízig</b>      |
|  |  | <b>maximum 8,0 kg</b>             |
| Termék   | Pólók, alsóneműk, asztali textíliák stb., pamut, lenvászon vagy kevert szálás textíliák  |                                   |
| Tipp   | Rendkívüli higiénés követelmények esetén válasszon 60 °C-os vagy magasabb hőmérséklet-beállítást.  |                                   |
| <b>Megjegyzés a vizsgálóintézetek számára:</b>   |  |                                   |
| Pamut 20 °C: program enyhén szennyezett pamut ruhaneműhöz  |  |                                   |
| Tesztprogram az EU 2019/2023 sz. környezetbarát tervezésre vonatkozó rendelkezéseknek.   |  |                                   |
| <b>Könnyen kezelhető</b>   |  | <b>60 °C-ostól hideg vízig</b>    |
|  |  | <b>maximum 4,0 kg</b>             |
| Termék   | Műszálás anyagok, kevertszálás szövetek vagy könnyen kezelhető pamut textíliák   |                                   |
| Tipp   | Könnyen gyűrődő textíliáknál csökkentse a végcentrifugálási fordulatszámot.  |                                   |
| <b>Gyapjú </b>  |  | <b>40 °C-ostól hideg vízig</b>    |
|  |  | <b>maximum 2,0 kg</b>             |
| Termék   | Gyapjú vagy gyapjúval kevert textíliák   |                                   |
| Tipp   | Könnyen gyűrődő textíliáknál vegye figyelembe a végcentrifugálási fordulatszámot.  |                                   |
| <b>Kímélő</b>  |  | <b>40 °C fokostól hideg vízig</b> |
|  |  | <b>maximum 3,0 kg</b>             |
| Termék   | Műszálás anyagból, kevertszálás anyagból, viszkózból készült érzékeny textíliák<br>Függönyökhöz, amelyet a gyártó gépi mosásra alkalmasnak jelölt.   |                                   |
| Tipp   | - Gyűrődésérzékeny textíliáknál hagyja el a centrifugálási fordulatszámot.   |                                   |

# Programáttekintés

|                                     |  |                                |                       |
|-------------------------------------|--|--------------------------------|-----------------------|
| <b>Expressz 20</b>                  |  | <b>40 °C-tól hideg vízig</b>   | <b>maximum 3,5 kg</b> |
| Termék                              | Pamut textíliák, amelyeket alig hordtak vagy csak a legcsekélyebb mértékben szennyezettek  |                                |                       |
| Tipp                                | A <i>Rövid</i> extra automatikusan bekapcsol.  |                                |                       |
| <b>Sötét ruha/Farmer</b>            |  | <b>60 °C-tól hideg vízig</b>   | <b>maximum 3,0 kg</b> |
| Termék                              | Fekete és sötét, pamutból, kevert szövetből és farmeranyagból készült ruhadarabok  |                                |                       |
| Tipp                                | <ul style="list-style-type: none"> <li>- Kifordítva mossa.</li> <li>- A farmeranyagból készült ruhák az első mosásoknál gyakran „eresztik” a színüket. Ezért a világos és sötét holmikat külön mossa.</li> </ul>   |                                |                       |
| <b>Outdoor</b>                      |  | <b>40 °C-ostól hideg vízig</b> | <b>maximum 2,5 kg</b> |
| Termék                              | Funkciós textíliák, mint a membránokkal ellátott kültéri dzsekik és nadrágok, mint pl. Gore-Tex®, SYMPATEX®, WINDSTOPPER® stb.   |                                |                       |
| Tipp                                | <ul style="list-style-type: none"> <li>- Zárja össze a tépőzárakat és a cipőzárakat</li> <li>- Ne használjon öblítőszer</li> <li>- Szükség esetén a kültéri textíliák a(z) <i>Impregnálás</i> programmal utókezelhetők. Nem ajánlott minden mosás után elvégezni az impregnálást.</li> </ul>   |                                |                       |
| <b>Impregnálás</b>                  |  | <b>40 °C</b>                   | <b>maximum 2,5 kg</b> |
| Termék                              | Mikroszálás anyagok, túlnyomórészt szintetikus szálból álló síruhák vagy asztalterítők utókezeléséhez, víz- és szennytaszító hatás elérésére   |                                |                       |
| Tipp                                | <ul style="list-style-type: none"> <li>- A termékeket frissen kell kimosni, és centrifugálni vagy szárítani kell.</li> <li>- Az optimális hatás elérésére javasolt az utólagos hőkezelés. Az utólagos hőkezelés történhet egy szárítóban való szárítással vagy vasalással.</li> </ul>  |                                |                       |
| <b>Szivattyúzás / Centrifugálás</b> |  | <b>–</b>                       |                       |
| Tipp                                | <ul style="list-style-type: none"> <li>- Csak szivattyúzás: a fordulatszámot állítsa az  állásra</li> <li>- Ügyeljen a beállított fordulatszámra</li> </ul>   |                                |                       |
| <b>Csak öblítés/keményítés</b>      |  | <b>legfeljebb 7,0 kg</b>       |                       |
| Textília                            | <ul style="list-style-type: none"> <li>- Kézzel mosott textíliák öblítéséhez</li> <li>- Asztalterítők, szalvéták, munkaruházat, amelyeket keményíteni kell</li> </ul>  |                                |                       |
| Tipp                                | <ul style="list-style-type: none"> <li>- Könnyen gyűrődő textíliáknál vegye figyelembe a végcentrifugálási fordulatszámot.</li> <li>- A keményítendő textíliáknak frissen mosottaknak kell lenniük, de nem szabad kiöblíteni őket.</li> <li>- Különösen jó öblítési eredményt érhet el két öblítési művelettel, ha aktiválja a(z) <i>Pótvíz Extrát</i>.</li> </ul> |                                |                       |

A mosóprogramokat az Extrák segítségével ki tudja egészíteni.

Az Extrák kiválasztása vagy törlése a(z)  érintőgombbal történik.

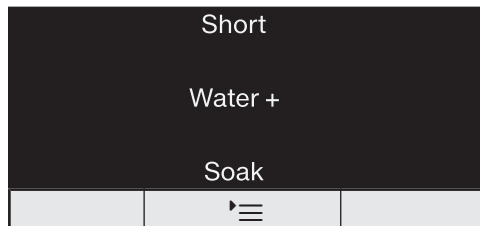

■ Érintse meg a(z)  érintőgombot:

- **1-szer.** A(z) *Rövid* Extrát kiválasztotta, és világít a kijelzőn.
- **2-szer.** A(z) *Pótvíz* Extrát kiválasztotta, és világít a kijelzőn.
- **3-szor.** A(z) *Áztatás* Extrát kiválasztotta, és világít a kijelzőn.
- **4-szer.** A(z) *Rövid* és a(z) *Pótvíz* Extrákat kiválasztotta, és világítanak a kijelzőn.
- **5-ször.** A(z) *Pótvíz* és a(z) *Áztatás* Extrákat kiválasztotta, és világítanak a kijelzőn.
- **6-szor.** Ekkor az összes Extra újra kapcsol.

## Rövid

Enyhén szennyezett textíliákhoz felismerhető folt nélkül.

A mosási idő lerövidül.

## Pótvíz

Mosásnál és öblítésnél megnövekedik a vízszint. A *Csak öblítés/keményítés* programban a készülék két öblítési műveletet hajt végre.

Más funkciókat is kiválaszthat a *Pótvíz* érintőgombhoz a „Programfunkciók“ fejezetben leírtak szerint.

## Áztatás

Különösen erősen, fehérjetartalmú foltokkal szennyezett textíliák tisztításához.

- Az áztatási időt 30 perc és 2 óra között, 30 perces lépésekben programozhatja be.
- A gyári beállítás 30 perc.

A programozást a „Programozási funkciók“ c. fejezet „Áztatás“ c. szakasza ismerteti.

## Előmosás

Nagyobb szennyeződések, pl. por, homok eltávolítására.

## A következő Extra funkciók választhatók a programokhoz





















|  | Rövid | Pótvíz | Áztatás | Előmosás |
|--|-------|--------|---------|----------|
| ECO 40-60  | –     | –      | –       | –        |
| Pamut  | ●     | ●      | ●       | ●        |
| Könnyen kezelhető  | ●     | ●      | ●       | –        |
| Gyapjú  | –     | –      | –       | –        |
| Kímélő   | ●     | ●      | ●       | –        |
| Expressz 20  | ✓     | –      | –       | –        |
| Sötét ruha/Farmer  | ●     | ●      | ●       | –        |
| Outdoor  | ●     | ●      | ●       | –        |
| Impregnálás  | –     | –      | –       | –        |
| Csak öblítés/keményítés  | –     | ●      | –       | –        |

● = választható

✓ = automatikusan bekapcsolva

– = nem választható

## Programlefutás

|  | Főmosás   |               | Öblítés   |                      | Centrifugálás |
|--|---|---------------|---|----------------------|---------------|
|  | Vízszint  | Mosási ritmus | Vízszint  | Öblítési műveletek   |               |
| ECO 40-60  |  | (A)           |  | 2-3 <sup>2</sup>     | ✓             |
| Pamut  |  | (A)           |  | 2-5 <sup>1,2,3</sup> | ✓             |
| Könnyen kezelhető  |  | (B)           |  | 2-4 <sup>2,3</sup>   | ✓             |
| Gyapjú  |  | (E)           |  | 2                    | ✓             |
| Kímélő   |  | (C)           |  | 2-4 <sup>2,3</sup>   | ✓             |
| Expressz 20  |  | (A)           |  | 1                    | ✓             |
| Sötét ruha/Farmer  |  | (B)           |  | 3-5 <sup>2,3</sup>   | ✓             |
| Outdoor  |  | (C)           |  | 3-4 <sup>3</sup>     | ✓             |
| Impregnálás  | –   | (B)           |  | 1                    | ✓             |
| Szivattyúzás / Centrifugálás   | –   | –             | –   | –                    | ✓             |
| Csak öblítés/keményítés  |  | (B)           |  | 0-1 <sup>5</sup>     | ✓             |

A jelmagyarázat a következő oldalon található.

 = alacsony vízszint

 = közepes vízszint

 = magas vízszint

Ⓐ = intenzív ritmus

Ⓑ = normál ritmus

Ⓒ = érzékeny ritmus

Ⓔ = kézi mosás ritmus

✓ = elvégzésre kerül

– = nem kerül elvégzésre

A mosógép teljesen elektronikus vezérléssel felszerelt mennyiségi automatikával rendelkezik. A mosógép a szükséges vízmennyiséget a betöltött mennyiségtől és a betöltött szennyes ruha vízfel szívó-képességétől függően önállóan határozza meg.

Az itt felsorolt programlefutások mindig az alapprogramra vonatkoznak, maximális töltet mennyiségnél.

## A programlefutás különlegességei

### Gyűrődésvédelem:

A dob a program vége után még akár 30 percig mozog a ruhák gyűrődésének elkerülése érdekében.

Kivétel: A *Gyapjú*  programban nincs gyűrődésvédelem.

A mosógépet bármikor kinyithatja.

<sup>1</sup> 60 °C és magasabb választott hőmérsékleteknél két öblítés fut le. 60 °C alatti választott hőmérsékleteknél három öblítés fut le.

<sup>2</sup> Az alábbiaknál egy kiegészítő öblítési művelet következik:

- túl sok hab a dobban
- a végcentrifugálás fordulatszáma kisebb, mint 700 ford./perc

<sup>3</sup> Az alábbiaknál egy kiegészítő öblítési művelet következik:

- A *Pótvíz* extrát válassza, ha a Programozási funkciók alatt az *02* vagy *03* opció lett aktiválva.

<sup>5</sup> Az alábbiaknál egy kiegészítő öblítési művelet következik:

*Pótvíz* extra kiválasztása.

## A program lefutásának megváltoztatása

---

### Program módosítása (gyerekzár)

A program, a hőmérséklet, a centrifugálási fordulatszám vagy a választott Extrák módosítása az elindítást követően nem lehetséges. Ilyen módon megakadályozható, hogy pl. gyerekek véletlenül módosítsák a beállításokat.

Ha a mosógépet a program futása közben leállítják, a készenléti funkció 15 perc után nem teljesen kapcsolja ki a mosógépet. A dob még tartalmazhat vizet, ezért a biztonsági funkciók továbbra is aktívak maradnak.

### A program megszakítása

A mosóprogramot bármikor megszakíthatja a programindítás után.

- Forgassa a programválasztót a(z) ☹ állásra.
- Forgassa a programválasztót bármelyik állásra.

Az időkijelzőn a következő rotáló sávok jelennek meg: **L** ... **C** ... **C**.





A készülék kiszivattyúzza a vizet, majd az ajtóreteszelés kiold.

### Új program kiválasztása



















- Forgassa a programválasztót a kívánt mosóprogramra.
- Ellenőrizze, hogy van-e még elegendő mosószer a mosószer-adagoló fiókban. Ha már nincs benne több mosószer, töltsen meg újra.
- Érintse meg a(z) ►|| érintőgombot.









## Kezelési piktogramok





| Mosás   |  |
|---|--|
| A kádban lévő fokszám azt a maximális hőmérsékletet adja meg, amellyel a terméket moshatja. |  |
|             | normál mechanikus igénybevé-<br>tel              |
|             | kímélő mechanikus igénybevé-<br>tel              |
|             | rendkívül kímélő mechanikus<br>igénybevé-<br>tel |
|             | kézi mosás                                       |
|             | nem mosható                                      |



### Példa a programválasztásra

| Program  | Ápolási szimbólumok   |
|--|---|
| ECO 40-60  |     |
| Pamut  |       |
| Könnyen kezel-<br>hető   |        |
| Kímélő   |     |
| Gyapjú  |    |
| Expressz 20  |     |

| Szárítás  |                         |
|---|-------------------------|
|  | normál hőmérséklet      |
|  | csökkentett hőmérséklet |
|  | gépben nem szárítható   |

| Vasalás és mángorlás  |                           |
|---|---------------------------|
|  | kb. 200 °C                |
|  | kb. 150 °C                |
|  | kb. 110 °C                |
| A gőzös vasalás helyrehozhatatlan károkat okozhat.                                |                           |
|  | A vasalás/mángorlás tilos |

| Professzionális tisztítás   |  |
|---|--|
|  | Tisztítás vegyi oldószerekkel. A betűk a tisztítószereket jelölik. |
|  |  |
|  | Nedves tisztítás   |
|  | A vegyszeres tisztítás tilos                                       |

| Fehérités   |  |
|---|--|
|   | minden oxidációs fehéritőszer engedélyezett    |
|  | csak oxigéntartalmú fehéritőszer engedélyezett |
|  | A fehérités tilos                              |

# Mosószer

## A helyes mosószer

Minden olyan mosószert használhat, amely alkalmas háztartási mosógéphez. Alkalmazási és adagolási útmutatások a mosószer csomagolásán találhatóak.

## Az adagolás a következőktől függ:

- a ruhák szennyezettségi fokától
  - a ruhák mennyiségétől
  - a víz keménységétől
- Amennyiben nem ismeri a keménységi tartományt, tájékozódjon a vízműveknél.

## Vízlágyító

A II. és III. keménységi tartományban a mosószer megtakarítása érdekében vízlágyítót adagolhat a mosáshoz. A helyes adagolás a csomagoláson található. Először a mosószert, majd azután a vízlágyítót töltsé be.

A mosószert ekkor az I. keménységi tartomány szerint adagolhatja.

## Vízkeménységek

| Keménységi tartomány | Összkeménység mmol-ban | Német keménységi fok <sup>d</sup> |
|----------------------|------------------------|-----------------------------------|
| Lágy (I)             | 0 – 1,5                | 0 – 8,4                           |
| Közepes (II)         | 1,5 – 2,5              | 8,4 – 14                          |
| Kemény (III)         | 2,5 felett             | 14 felett                         |

## Adagolási segítség

A mosószer adagolásához használja a mosószer gyártója által mellékelt adagolási segítségeket (Adagológolyó), különösen a folyékony mosószereknél.

## Utántöltő csomagolások

Mosószerek vásárlásánál ha lehetséges, használja az utántöltő csomagolásokat a hulladék mennyiségének csökkentése céljából.

## Színeltávolítás/festés

 A színeltávolító szerek károkat okozhatnak.

A színeltávolító szerek a mosógép korrodálásához vezetnek.

Ne használjon színeltávolító szereket a mosógépben!

A mosógépben való festés csak háztartási méretekben megengedett. A festéskor használt só tartós használat esetén megtámadja a nemesacélt. Szigorúan tartsa be a festégyártó előírásait.

## Tabletták vagy patronok behelyezése

A tablettákat vagy patronokat **mindig** közvetlenül a ruhához adja a dobba. A mosószer rekeszen keresztül nem lehet beadagolni.

## Ruhák utókezelésének anyagai





Az Öblítőszerek lágy tapintást adnak a textíliáknak és megelőzik a gépi szárítás okozta statikus feltöltődést.

A Vasalást segítők szintetikus keményítőszerke és a textíliáknak keményebb fogást adnak.

A Keményítő a textíliáknak merevséget és teltséget kölcsönöz.

## Mosószerajánlások (2019/2023. számú ökodeSIGN irányelv szerint)

Az ajánlások a mosóprogram teljes hőmérséklettartományára érvényesek.

|  | UltraWhite | UltraColor | Miele kapszulák  | Miele kapszulák  | Miele kapszulák  | Univerzális mosószer | Mosószer színes ruhákhoz | Finom- és gyapjúmosószer | Speciális mosószer |
|--|------------|------------|---|---|---|----------------------|--------------------------|--------------------------|--------------------|
| ECO 40-60  | ✓          | ✓          |   | ✓   | ✓   | ✓                    | ✓                        |                          |                    |
| Pamut  | ✓          | ✓          |   | ✓   | ✓   | ✓                    | ✓                        |                          |                    |
| Könnyen kezelhető  |            | ✓          |   | ✓   | ✓   |                      | ✓                        |                          |                    |
| Kímélő   |            |            | ✓   | ✓   |   |                      |                          | ✓                        |                    |
| Gyapjú  |            |            | ✓   |   |   |                      |                          | ✓                        | ✓                  |
| Ingek/Blúzok   | ✓          | ✓          |   | ✓   | ✓   | ✓                    | ✓                        |                          |                    |
| QuickPowerWash   | ✓          | ✓          |   |   |   | ✓                    | ✓                        |                          |                    |
| Expressz 20  |            | ✓          |   | ✓   |   |                      | ✓ <sup>1</sup>           |                          |                    |
| Sötét ruha/Farmer  |            | ✓          | ✓   | ✓   |   |                      | ✓ <sup>1</sup>           |                          | ✓                  |
| Impregnálás  |            |            |   | ✓   |   |                      |                          |                          |                    |
| Szivattyúzás / Centrifugálás   |            |            |   |   |   |                      |                          |                          |                    |

✓ javaslat

<sup>1</sup> Folyékony mosószer

<sup>2</sup> Mosópor



speciális mosószer (pl. WoolCare)



textilápolószerek (pl. öblítőszer)



adalék (pl. booster)

# Tisztítás és ápolás

## Burkolat és kezelőpanel tisztítása

⚠ A hálózati feszültség áramütést okozhat.

Kikapcsolt mosógépnél hálózati feszültség van jelen.

A tisztítás és ápolás előtt húzza ki a hálózati csatlakozót.

⚠ A behatoló víz károkat okoz.

A vízszugár nyomásával víz kerülhet a mosógépbe és károsíthatja az alkatrészeket.

Ne spriccelje le a mosógépet vízszugárral.

- Tisztítsa le a burkolatot és a kezelőpanelt egy enyhe tisztítószerrel vagy szappanoldattal és szárítsa meg mindkettőt egy puha ronggyal.
- A dobot egy erre alkalmas nemesacél-tisztítószerrel tisztítsa meg.

⚠ A tisztítószerek károkat okozhatnak.

Ne használjon oldószertartalmú tisztítószereket, súrolószereket, üveg- vagy általános célú tisztítószert! Ezek megsérthetik a műanyag felületeket és egyéb alkatrészeket.

Ne használjon ilyen tisztítószereket.

## A mosószer adagoló fiókok tisztítása

Az alacsony mosási hőmérsékletek és a folyékony mosószerek használata kedvez a kórokozók megtelepedésének a mosószer-adagoló fiókban.

- Higiéniai okokból rendszeresen tisztítsa ki a teljes mosószer-adagoló fiókot.

## A mosószer adagoló fiók kivétele

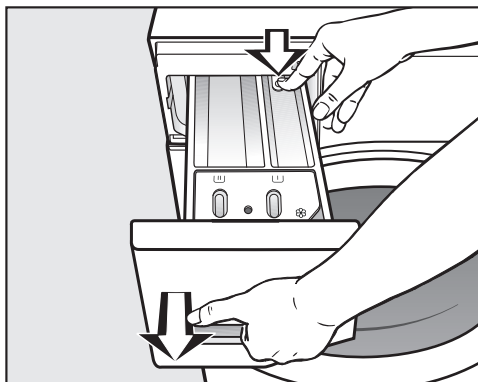

- Húzza ki ütközésig a mosószeres fiókot, majd nyomja meg a kireteszelő gombot és vegye ki a mosószeres fiókot.
- Meleg vízzel tisztítsa meg a mosószeres fiókot.

## A fiók szívócsövének és csatornájának tisztítása

A folyékony keményítő ragacsossá teszi a fiókot. A szívócső a  fiókban nem működik és a fiók túlfolyhat. Különös gondossággal tisztítsa meg a beszívócsövet a folyékony keményítő többszöri használata után.

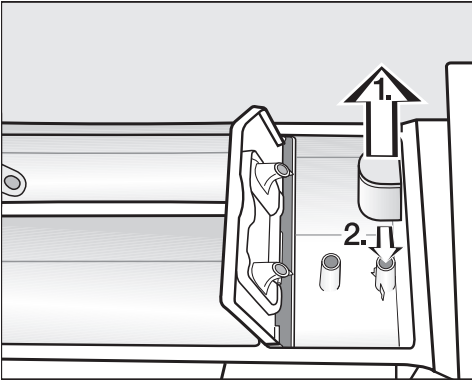

1. Húzza ki a szívócsövet a  kamrából és meleg folyóvíz alatt tisztítsa meg. Tisztítsa meg azt a csövet is, amely fölé a szívócső be van dugva.
2. Helyezze vissza a beszívócsövet.

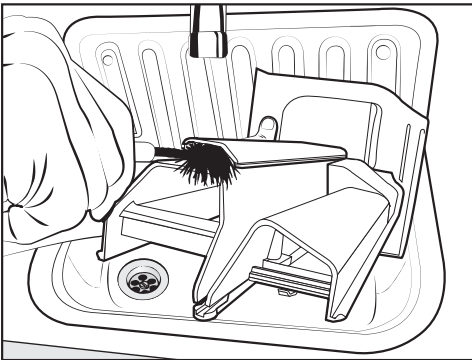

- Az öblítőszer helyét meleg vízzel és egy kefével tisztítsa meg.

## Mosószeres fiók helyének tisztítása

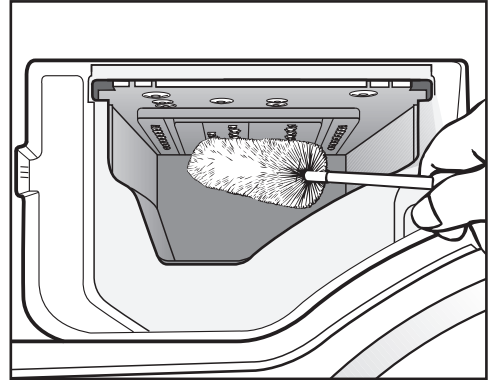

- Egy üvegmosó kefével távolítsa el a mosószeres fiókba befecskendező szelepekről a mosószer-maradványokat és a vízkőlerakódásokat.
- Helyezze vissza a mosószer-adagoló fiókot.

**Tanács:** A gyorsabb száradás érdekében résnyire hagyja nyitva a mosószer-adagoló fiókot.

# Tisztítás és ápolás

## Higiéniai információ (Dobtisztítás)

Alacsony hőmérsékleten és/vagy folyékony mosószerrel való mosáskor fennáll a csíra- és szagképződés veszélye a mosógépben. Tisztítsa ki a mosógépet a *Pamut 90 °C* program segítségével. Legkésőbb akkor tisztítsa ki a dobot, ha az **i** ellenőrző lámpa világít.

## A bemeneti vízszűrő tisztítása

A mosógépnek a vízbevezető szelep védelmére van két szűrője. Ezeket a szűrőket kb. hat havonta ellenőrizni kell. A vízellátás gyakori megszakadása esetén ez az időszak rövidebb lehet.

## A vízbefolyó tömlőben lévő szűrő tisztítása

- Zárja el a vízcsapot.
- Csavarozza le a befolyótömlőt a vízcsapról.

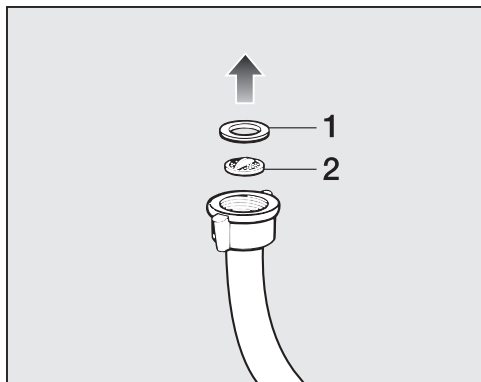

- Húzza ki az **1** gumitömítést a megvezetésből.
- Fogja meg a műanyag szűrő **2** kiemelkedését egy hegyes fogóval és húzza ki a műanyag szűrőt.

- Tisztítsa meg a szűrőt.
- A visszaszerelés fordított sorrendben történik.

## A vízbefolyó-szelep csatlakozócsonkjában elhelyezett szűrő tisztítása

- Egy fogóval óvatosan csavarja le a bordázott műanyag anyát a befolyócsonkról.

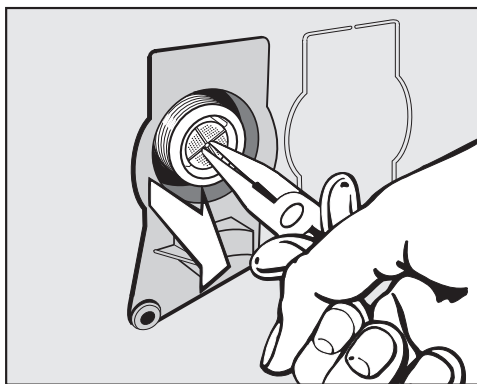

- Húzza ki a szűrőt a kiemelkedésénél egy hegyes fogóval.
- Tisztítsa meg a szűrőt.
- A visszaszerelés fordított sorrendben történik.

A szűrőket a tisztítás után ismét be kell helyezni.

- Csavarozza rá szorosan a tömlőt a vízcsapra.
- Nyissa meg a vízcsapot.

Ügyeljen arra, hogy a tömlőből ne lépjen ki víz.  
Húzza meg a tömlőt.

A legtöbb üzemzavart és hibát, amelyek a napi üzemeltetés során felléphetnek, saját maga is el tudja hárítani. Sok esetben időt és költséget takaríthat meg, mivel nem kell hívnia az ügyfélszolgálatot.



A [www.miele.hu/service](http://www.miele.hu/service) oldalon tájékozódhat a hibák önálló elhárításának módjáról.

A következő táblázatok segítenek önnek abban, hogy megtalálja az üzemzavar vagy a hiba okát, és elhárítsa azt.

### Nem lehet elindítani egyetlen mosóprogramot sem

| Probléma  | Ok és elhárítás  |
|---|--|
| <b>A kezelőpanel sötét marad.</b>                                   | A mosógép nem kap áramot. <ul style="list-style-type: none"> <li>■ Ellenőrizze, hogy a hálózati csatlakozó be van-e dugva.</li> <li>■ Ellenőrizze, hogy a biztosíték rendben van-e.</li> </ul>   |
|   | A mosógép energiatakarékosági okokból automatikusan kikapcsolt. <ul style="list-style-type: none"> <li>■ Fordítsa el a programválasztót, hogy újra bekapcsolja a mosógépet.</li> </ul>   |
| <b>Az időkijelzőn váltakozva jelenik meg a F és a 34 szimbólum.</b> | Az ajtó nincs rendesen bezárva. Az ajtó reteszelése nem tudott bepattanni. <ul style="list-style-type: none"> <li>■ Zárja be újra az ajtót.</li> <li>■ Indítsa újra a programot.<br/>Ha ismételten megjelenik a hibajelzés, akkor hívja az Ügyfélszolgálatot.</li> </ul> |

### A program megszakítása és egy hiba ellenőrző lámpa világít a kijelzőn

| Probléma   | Ok és elhárítás   |
|--|---|
| <b>A hibajelző ellenőrző-lámpa  világít, az időkijelzőn váltakozva jelenik meg a F és a 138 és hangjelzés szólal meg.</b> | Bekapcsolt a vízvédelmi rendszer. <ul style="list-style-type: none"> <li>■ Zárja el a vízcsapot.</li> <li>■ Hívja az Ügyfélszolgálatot.</li> </ul>  |
| <b>A hibajelző ellenőrző-lámpa  világít, az időkijelzőn váltakozva jelenik meg a F és a II és hangjelzés szólal meg.</b>  | A vízvezetés akadályozott vagy korlátozott.<br>A kifolyótömlő túl magasan van. <ul style="list-style-type: none"> <li>■ Tisztítsa meg a lúgszűrőt és a lúgszivattyút.</li> <li>■ A maximális szivattyúzási magasság 1 méter.</li> </ul> |



## Mi a teendő, ha ...

| Probléma   | Ok és elhárítás   |
|--|---|
| <b>A hibajelző ellenőrzőlámpa  világít, az időkijelzőn váltakozva jelenik meg a F és a ID és hangjelzés szólal meg.</b> | <p>A vízbevezetés el van zárva vagy korlátozott.</p> <ul style="list-style-type: none"> <li>■ Ellenőrizze, hogy a vízcsap eléggé nyitva van-e.</li> <li>■ Ellenőrizze, hogy a befolyó tömlő meg van-e törve.</li> <li>■ Ellenőrizze, hogy a víznyomás túl alacsony-e.</li> </ul> <p>A vízbevezetés szűrője eldugult.</p> <ul style="list-style-type: none"> <li>■ Tisztítsa meg a szűrőt.</li> </ul>  |
| <b>A időkijelzőn F és XXX váltakozva jelenik meg, és hangjelzés hallható.</b>  | <p>Meghibásodás áll fenn.</p> <ul style="list-style-type: none"> <li>■ Kapcsolja le a mosógépet az áramról. Húzza ki a csatlakozó dugót a hálózati csatlakozóból, vagy kapcsolja ki a ház biztosítóját.</li> <li>■ Várjon <b>legalább két percet</b> mielőtt a mosógépet ismét csatlakoztatja az áramhálózathoz.</li> <li>■ Kapcsolja be újra a mosógépet.</li> <li>■ Indítsa el újra a programot.</li> </ul> <p>Ha ezután újból megjelenik a hibaüzenet, hívja az Ügyfélszolgálatot.</p> |

## Szimbólum a programlefutás alatt az időkijelzőn

|                      | Ok és elhárítás  |
|----------------------|--|
| <b>A -D- világít</b> | <p>A programválasztó a programstart után egy másik pozícióra lett elforgatva.</p> <ul style="list-style-type: none"> <li>■ Forgassa a programválasztót az eredeti állására.</li> </ul> |

## A program végén a kezelőfelületen világít egy ellenőrzőlámpa



| Probléma  | Ok és elhárítás   |
|---|---|
| <b>A(z)  ellenőrzőlámpa világít.</b> | <p>Mosás közben túl sok hab képződött.</p> <ul style="list-style-type: none"> <li>■ A következő mosásnál kevesebb mosószert adagoljon, és ügyeljen a mosószer csomagolásán lévő adagolási útmutatóra.</li> </ul>  |
| <b>A(z)  ellenőrzőlámpa világít.</b> | <p>Mosásnál hosszabb ideje nem indítottak el 60 °C-osnál nagyobb hőmérsékletű mosóprogramot.</p> <ul style="list-style-type: none"> <li>■ Indítsa el a <i>Pamut</i> 90 °C programot a Miele géptisztítóval vagy por alakú univerzális mosószerral.</li> </ul> <p>A mosógép kitisztítása megtörténik, és meggátolja a csíra- és szagképződést.</p> |



## Általános problémák a mosógéppel

| Probléma   | Ok és elhárítás  |
|--|--|
| <b>A mosógép kellemetlen szagot áraszt.</b>  | <p>Nem vette figyelembe a(z) <b>i</b> ellenőrző lámpát. Mosásnál hosszabb ideje nem indítottak el 60 °C-osnál nagyobb hőmérsékletű mosóprogramot.</p> <ul style="list-style-type: none"> <li>■ A mosógépben a csíra- és szagképződés megakadályozása érdekében indítsa el a <i>Pamut</i> 90 °C programot a Miele géptisztítószerrel vagy por alakú univerzális mosószerrel.</li> </ul> |
|  | <p>Az ajtó és a mosószer-adagoló fiók a mosás után be lett csukva.</p> <ul style="list-style-type: none"> <li>■ Hagyja nyitva résnyire az ajtót és a mosószer-adagoló fiókot, hogy megszáradhassanak.</li> </ul>   |
| <b>A mosógép a centrifugálás során nem áll nyugodtan.</b>  | <p>A készüléklábak nincsenek egyenlően beállítva és nincsenek lekonztraézva.</p> <ul style="list-style-type: none"> <li>■ Igazítsa be a mosógépet úgy, hogy biztosan megálljon és kontrázza le a készüléklábakat.</li> </ul>   |
| <b>A mosógép a ruhákat nem a szokásos módon centrifugázta ki és azok még nedvesek.</b>   | <p>A végcentrifugálásnál a készülék nagy kiegyensúlyozatlanságot mért és automatikusan csökkentette a fordulatszámot.</p> <ul style="list-style-type: none"> <li>■ Mindig együtt tegye a nagy és kis ruhadarabokat a dobba a jobb eloszlás elérése érdekében.</li> </ul>   |
| <b>Szokatlan szivattyúzajok lépnek fel.</b>  | <p>Ez nem hiba!<br/>A szivattyúzási folyamat kezdetén és végén hallható szürcsölő zaj normális.</p>  |
| <b>A mosószeres fiókban nagyobb mosószer maradékok vannak.</b>   | <p>A hálózati víznyomás nem elegendő.</p> <ul style="list-style-type: none"> <li>■ Tisztítsa meg a vízbevezetés szűrőjét.</li> <li>■ Válassza ki esetleg a <i>Pótvíz</i> extrát.</li> </ul>  |
|  | <p>A mosópor a vízlágyító szerekkel keverve összetapadhat.</p> <ul style="list-style-type: none"> <li>■ Tisztítsa meg a mosószeres fiókot és a jövőben először a mosószert és azután a vízlágyítószert öntse a rekeszbe.</li> </ul>  |
| <b>A textilöblítőt a gép nem öblíti be teljesen vagy túl sok víz marad a  kamrában.</b> | <p>A szívócső nincs rendesen a helyén vagy eltömődött.</p> <ul style="list-style-type: none"> <li>■ Tisztítsa meg a beszívócsövet, lásd „Tisztítás és ápolás” fejezet, „Mosószeres fiók tisztítása” bekezdés.</li> </ul>   |

## Mi a teendő, ha ...

| Probléma   | Ok és elhárítás  |
|--|--|
| <b>A program végén még víz található a kapszulában.</b>  | A mosószeres fiókban található lefolyó csövecske, amelyre a kapszulát kell helyezni, eltömődött.<br>■ Tisztítsa ki a csövecskét.   |
|  | Ez nem hiba!<br>Műszaki okokból kis mennyiségű víz marad a kapszulában.  |
| <b>A(z)  kamrában a kapszula mellett víz található.</b> | A kapszulás adagolást nem aktiválták.<br>■ A kapszula következő behelyezésénél ügyeljen arra, hogy a(z)  érintőgombbal aktiválja a kapszulás adagolást. |
|  | Az utolsó mosási művelet után az üres kapszula nem lett kivéve.<br>■ Vegye ki, és dobja ki a kapszulát minden mosás után.  |
|  | A mosószer-adagoló fiókban található lefolyócsövecske, amelyre a kapszulát kell helyezni, eltömődött.<br>■ Tisztítsa ki a csövecskét.  |

## Nem kielégítő mosási eredmény

| Probléma  | Ok és elhárítás  |
|---|--|
| <b>A szennyes folyékony mosószerrel nem lesz tiszta.</b>          | A folyékony mosószer nem tartalmaz fehérítőszert. A gyümölcs, kávé vagy teafoltok nem mindig távolíthatók el.<br>■ Használjon fehérítőszer-tartalmú mosóport.<br>■ Használjon megfelelő kapszulát vagy töltsön feltöltő sót a  kamrába.<br>■ Soha ne tegyen folyékony mosószert és feltöltő sót együtt a mosószeres fiókba. |
| <b>A mosott textíliákon szürke elasztikus maradványok vannak.</b> | Az adagolt mosószer túl kevés volt. A ruhák zsírral erősen szennyezettek voltak (olajok, kenőcsök).<br>■ Ilyen jellegű szennyeshöz vagy adjon több mosószert, vagy használjon folyékony mosószert.<br>■ A következő mosás előtt futtasson le egy 60°C fokban mosóprogramot folyékony mosószerrel szennyes nélkül.  |

| Probléma  | Ok és elhárítás   |
|---|---|
| <b>A mosott sötét textilíákon fehér, mosóporszerű maradványok vannak.</b> | <p>A mosószer a vízlágyításhoz vízben nem oldódó adalékot tartalmaz (zeolit). Ezek rakódtak le a textilíán.</p> <ul style="list-style-type: none"> <li>■ A száradás után próbálja meg egy kefével a maradókat eltávolítani.</li> <li>■ A jövőben a sötét textilíákat zeolit nélküli mosószerrel mossa. A folyékony mosószerek legtöbbször nem tartalmaznak zeolitot.</li> <li>■ A textilíákat a <i>Sötét ruha/Farmer</i> programmal mossa.</li> </ul> |

### Az ajtót nem lehet kinyitni

| Probléma   | Ok és elhárítás   |
|--|---|
| <b>Az ajtót a mosási művelet közben nem lehet felhúzni.</b>  | <p>A mosási művelet közben a dob reteszelve van.</p> <ul style="list-style-type: none"> <li>■ Kövesse a „5. Program indítása“ fejezet „Ruhák utántöltése/kivétele“ részben leírt utasításokat.</li> </ul>                                     |
| <b>Program megszakítása után az időkijelzőn villogó <math>L_{-}</math>...<math>L_{-}</math>...<math>L_{-}</math> jelennek meg.</b> | <p>A leforrázás megelőzése érdekében az ajtó 55°C feletti mosóvíznél nem nyitható ki.</p> <ul style="list-style-type: none"> <li>■ Várja meg, amíg a hőmérséklet a dobban lecsökken, és a villogó sávok az időkijelzőn elalszanak.</li> </ul> |
| <b>Az időkijelzőn váltakozva jelenik meg a <math>F</math> és a <math>35</math> szimbólum.</b>                                      | <p>Az ajtózárr megszorult.</p> <ul style="list-style-type: none"> <li>■ Hívja az Ügyfélszolgálatot.</li> </ul>  |

## Mi a teendő, ha ...

### Az ajtó nyitása eldugult lefolyónál és/vagy áramkimaradásnál

- Kapcsolja ki a mosógépet.

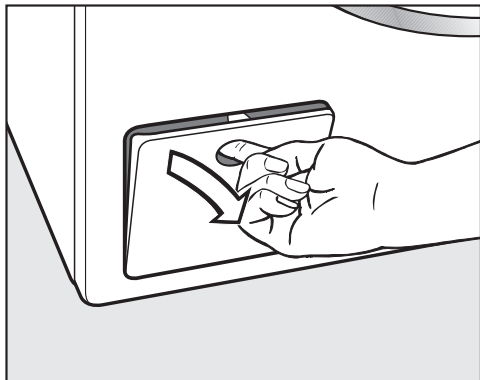

- Nyissa fel a leeresztőszivattyú fedelét.

### Eldugult lefolyó

Ha a lefolyó eldugult, akkor nagyobb mennyiségű víz lehet a mosógépben.

 A forró mosóvízzel leforrázhatja magát.

Ha röviddel előtte magas hőmérsékleten mostak, a kifolyó mosóvíz forró. A mosóvizet óvatosan engedje le.

### Ürítési művelet

Ne csavarja ki teljesen a mosóvízsűrőt.

- Helyezzen egy tartályt a fedél alá, pl. egy univerzális sütőtepsit.

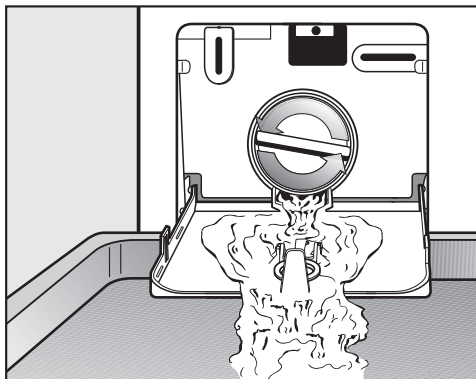

- Nyissa meg lassan a mosóvízsűrőt, amíg a víz kifolyik.
- Zárja el ismét a mosóvízsűrőt, a víz kifolyásának megszakításához.

Ha nem folyik ki több víz:

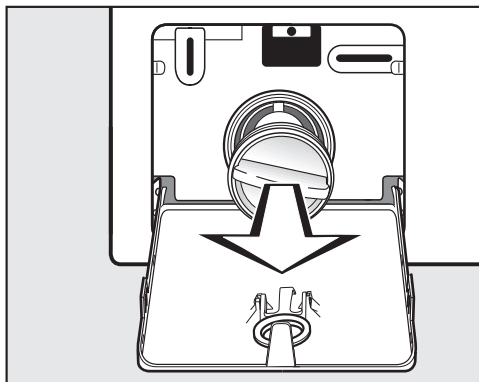

- Csavarja ki teljesen a mosóvízsűrőt.

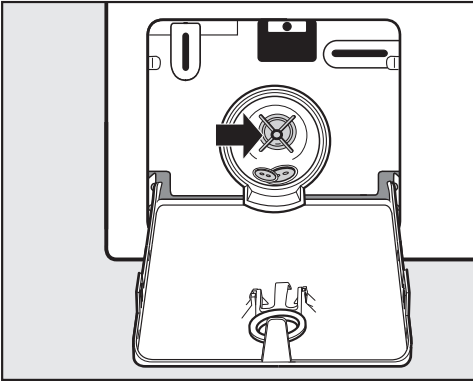

- Tisztítsa meg alaposan a mosóvízszűrőt.
- Ellenőrizze, hogy a mosóvíz-ürítőszivattyú lapátja könnyen forgatható-e, adott esetben távolítsa el az idegen tárgyakat (gombok, érmék, stb.), és tisztítsa meg a belső teret.
- Helyezze be újra a mosóvízszűrőt, és húzza szorosra.
- Zárja le a mosóvízszivattyú fedelét.

⚠ A kifolyó víz károkat okozhat. Amennyiben a mosóvízszűrőt nem helyezi vissza és nem csavarja be szorosan, akkor a víz kifolyik a mosógépből. Helyezze be újra a mosóvízszűrőt és húzza szorosra.

### Az ajtó nyitása

⚠ A forgó dob sérülést okozhat. Jelentős sérülésveszély áll fenn, ha benyúl a még forgó dobba. A textíliák kivétele előtt mindig győződjön meg róla, hogy a dob nem forog.

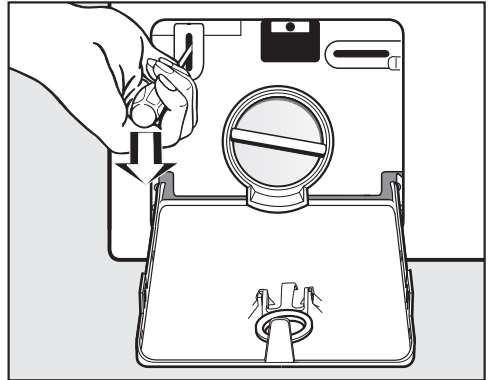

- Reteszelve ki az ajtót egy csavarhúzó segítségével.
- Nyissa ki az ajtót.

# Ügyfélszolgálat

A [www.miele.hu/service](http://www.miele.hu/service) weboldalon tájékozódhat a hibák önálló elhárításának módjáról és a Miele alkatrészekről.

## Kapcsolatfelvétel üzemzavarok esetén

Az olyan meghibásodások esetén, amelyet saját maga nem tud elhárítani, kérjük értesítse pl. a Miele szakkereskedőjét vagy a Miele Ügyfélszolgálatát.

A Miele Ügyfélszolgálatához az interneten a [www.miele.hu/service](http://www.miele.hu/service) oldalon foglalhat időpontot.

A Miele Ügyfélszolgálatának elérhető ségeit ennek a dokumentumnak a végén találja.

Az ügyfélszolgálatnak adja meg a készüléke modellazonosítóját és gyártási számát (Fabr./SN/Nr.). Mindkét adatot az adattáblán találja meg.

A típustábla nyitott ajtónál a betekintő ablak felett található.

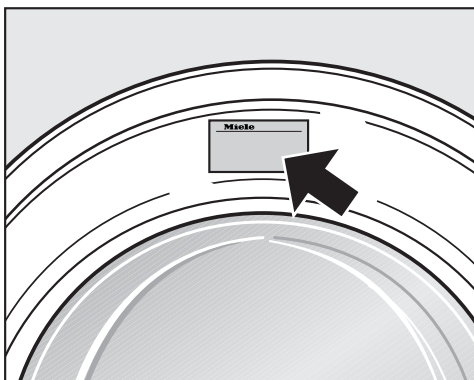

## Vásárolható tartozékok

Jelen mosógéphez tartozékokat a Miele márkakereskedőjénél vagy a Miele Ügyfélszolgálatán vásárolhat.

## EPREL-adatbázis

2021. március 1-től az energiacímkézésel és a környezettudatos tervezésre vonatkozó követelményekkel kapcsolatos információk az európai termékadatbázisban (EPREL) található meg. A termékadatbázist az alábbi linken érheti el:

<https://eprel.ec.europa.eu/>. A felületen a rendszer arra kéri majd, hogy adja meg a modellazonosítót.

A modellazonosítót az adattáblán találhatja meg.

**Miele**

Made in xxx

Mod.: **XXXxxx**

M-Nr.: xxxxxxxx Type: XXxx-X

Nr.:/ xxxxxxxxx

**Miele Service**

[www.miele.com/service](http://www.miele.com/service)

## Garancia

További információkat a mellékelt garancia feltételekben talál.

## Előnézet

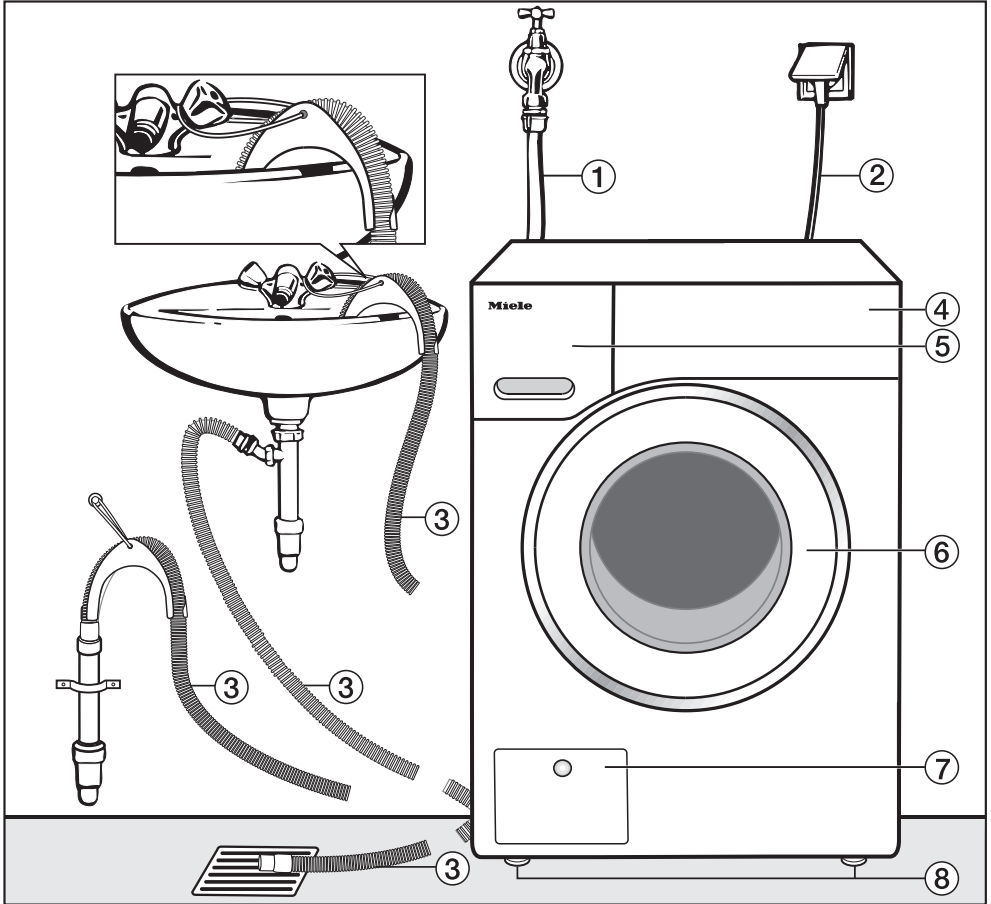

① Befolyó tömlő (7.000 kPa-ig nyomásálló)

② Villamos csatlakozás

③ Lefolyótömlő könyökkel (tartozék) a vízvezetés lehetőségével.

④ Kezelőpanel

⑤ Mosószeradagoló-fiókok

⑥ Ajtó

⑦ A lúgszűrő, lúgszivattyú és a vészkioldó fedele

⑧ Négy darab magasságban állítható láb

# Telepítés

## Hátulnézet

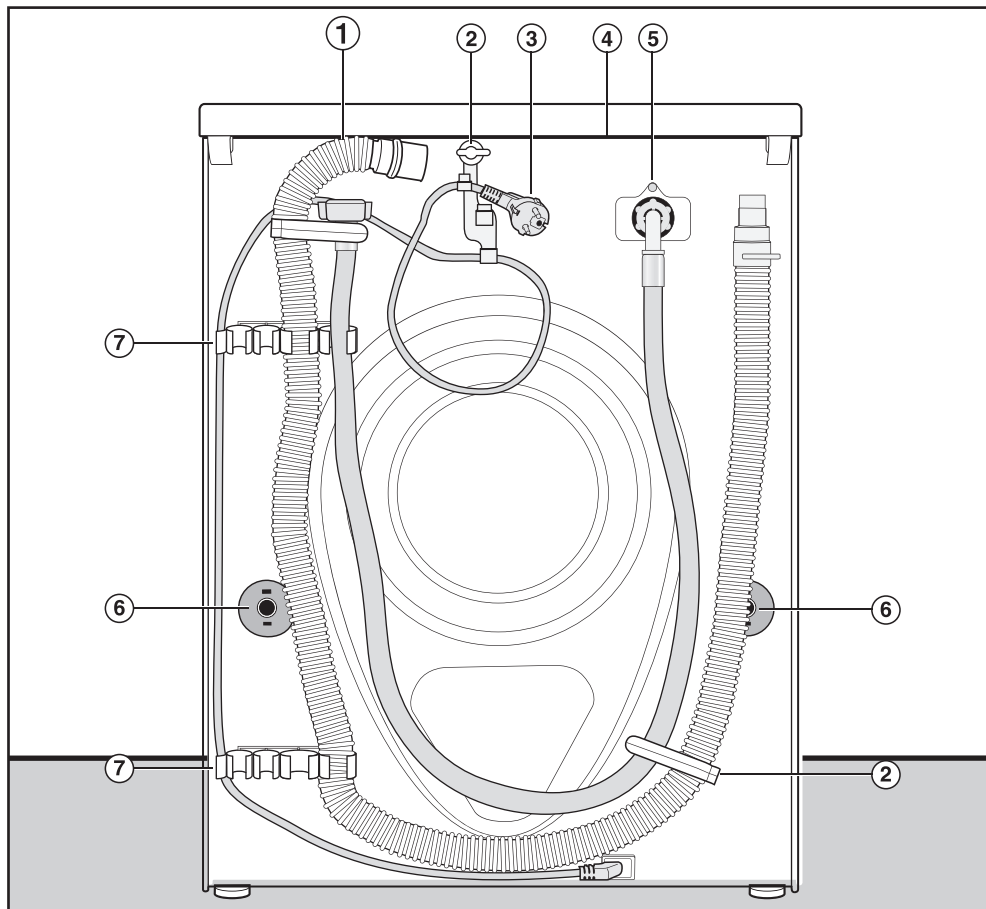

- ① Lefolyó tömlő
- ② Szállítási tartók a be- és kifolyótömlők és elektromos kábel számára
- ③ Villamos csatlakozás
- ④ A fedél túlnyúló része megfogási lehetőségekkel a szállításhoz
- ⑤ Befolyó tömlő (7.000 kPa-ig nyomásálló)
- ⑥ Elfordulás elleni biztosítás a szállítási rudakkal
- ⑦ Szállítási tartók a be- és kifolyótömlők számára és tartó az eltávolított szállítási rudak számára



## Elhelyezési felület

Felállítási helyként a leginkább egy beton födém alkalmas. Ez ugyanis centrifugálás közben a fagerenda-padlózattal vagy más „puha” padlózattal ellentétben csak ritkán jön rezgésbe.

Ügyeljen a következőkre:

- A mosógépet függőlegesen és stabilan állítsa fel.
- Ne állítsa a mosógépet puha padlóburkolatra, mert különben a mosógép centrifugálás alatt vibrál.

A fapadlóra történő elhelyezésnél:

- A mosógépet állítsa fel egy rétegelt a falemezre (legalább 59 x 52 x 3 cm). A lapot a lehető legtöbb padlógerendával, és nem csak a padlódeszkákkal kell összezsavarozni.

**Tanács:** Lehetőleg a helyiség sarkában állítsa fel. Ott a legnagyobb a födém stabilitása.

## A mosógép mozgatása a felállítási helyére

 A nem rögzített tető sérülést okozhat.

A készüléketető hátulsó rögzítése külső körülmények következtében törékeny lehet. A tető a hordozáskor megrepedhet.

Szállítás előtt ellenőrizze, hogy a tető stabilan rögzül-e.

- A mosógépet a készülék elülső lábainál és a készüléketető hátulsó túlnyúló részénél fogva szállítsa.

 A nem biztosított mosógép sérülést okozhat.

A mosógépet felállításkor egy már meglévő lábazon (beton vagy falazott lábazon) történő elhelyezésnél kell biztosítani leesés vagy lecsúszás ellen.

A mosógépet rögzítő lemezekkel (MTS padlórögzítés) rögzítse (kapható a Miele szakkereskedésben vagy a Miele Ügyfélszolgálatánál).

# Telepítés

## Szállítási biztosítás kiserelése

### A bal oldali szállítás rúd kivétele

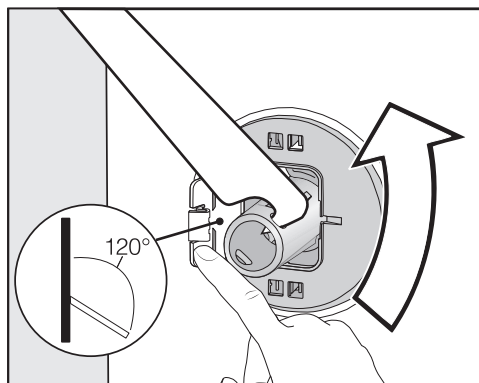

- Nyomja kifelé a fedelet, és a mellékelt kulccsal fordítsa el 90°-kal a szállítási rudat.

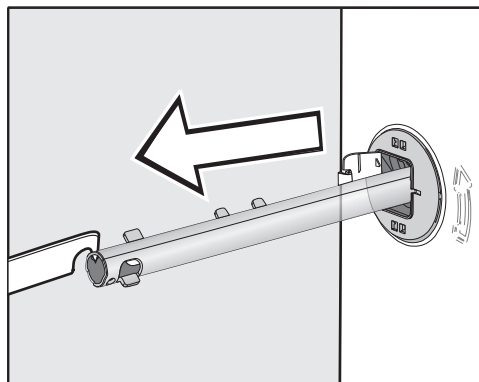

- Húzza ki a szállítási rudat.

### A jobb oldali szállítás rúd kivétele

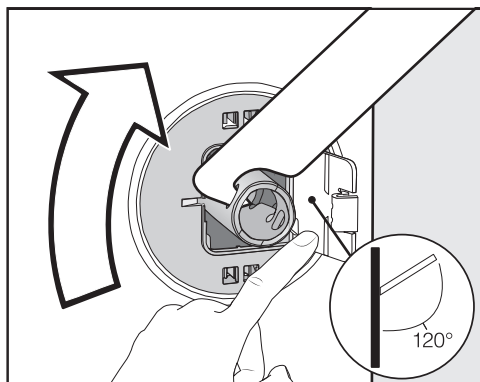

- Nyomja kifelé a fedelet, és a mellékelt kulccsal fordítsa el 90°-kal a szállítási rudat.

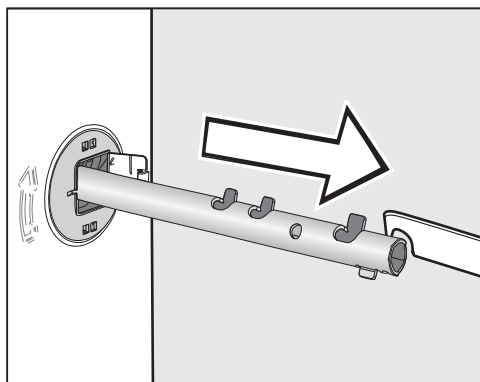

- Húzza ki a szállítási rudat.

## Lyukak lezárása

⚠ Az éles peremek sérülést okozhatnak.

Le nem zárt lyukakba való belenyúlás esetén sérülésveszély áll fenn.

Zárja le a levett szállítási rögzítő lyukait.

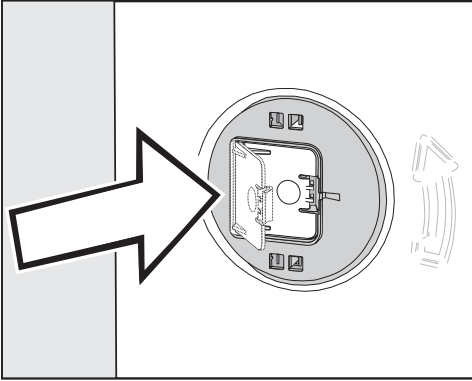

- Nyomja be erősen a fedeleket, amíg azok be nem kattannak.

## Szállítási rudak rögzítése

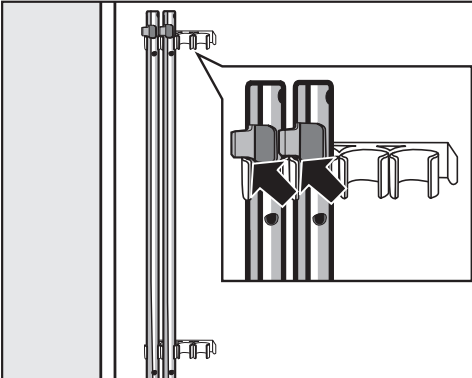

- A mosógép hátfalán rögzítse a szállítási rudakat. Ügyeljen arra, hogy a fenti rögzítőfül a tartó felett legyen.

⚠ A helytelen szállítás károkat okozhat.

Szállítási rögzítő nélküli szállítás károsíthatja a mosógépet.

Őrizze meg a szállítási rögzítőt. A mosógép szállítása előtt (pl. költözéskor) szerelje fel ismét a szállítási biztosítékot.

## Szállítási biztosíték beszerelése

### Fedelek kinyitása

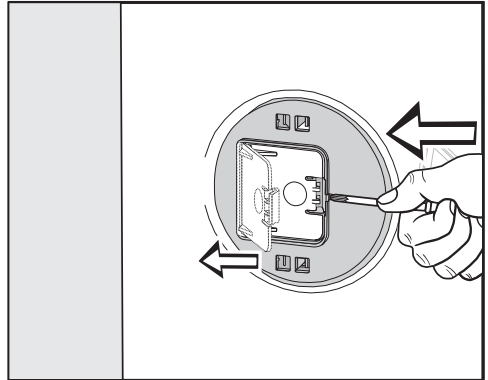

- Nyomja meg egy hegyes tárgyval, pl. egy vékony csavarhúzóval a rögzítőfület.

A fedél kinyílik.

### Szállítórudak beszerelése

- A beszerelést a kisereléshez képest fordított sorrendben végezze el.

**Tanács:** Emelje meg kissé a dob, a szállítórudak így könnyebben tolhatók be.

# Telepítés

## Beigazítás

A mosógépnek függőleges helyzetben és mind a négy lábán egyenletesen kell állnia ahhoz, hogy a kifogástalan működés biztosított legyen.

A szakszerűtlen elhelyezés növeli a víz- és energiafogyasztást, és a mosógép elmozdulhat a helyéről.

### Láb kicsavarása és biztosítása

A mosógép a négy csavarosan állítható lábbal egyenlíthető ki. Kiszállítási állapotban mind a négy láb be van csavarva.

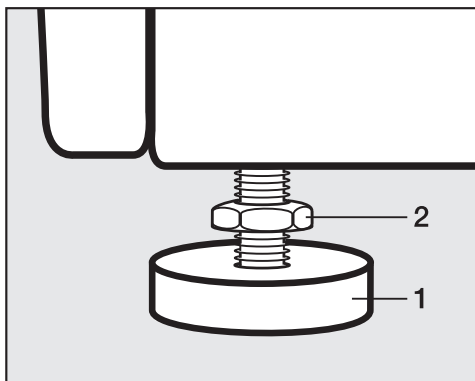

- A mellékelt kulccsal lazítsa meg az **2** ellenanyákat az óramutató járásával megegyező irányban. A **1** lábbal együtt csavarja ki az **2** ellenanyákat.

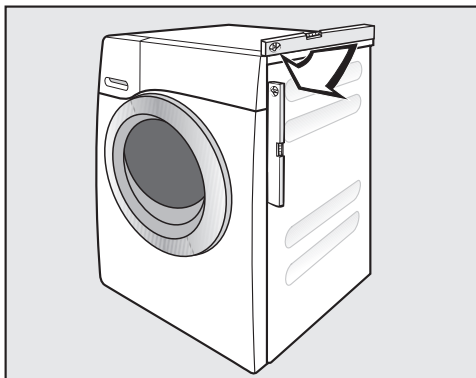

- Ellenőrizze egy vízmértékkel, hogy a mosógép függőlegesen áll-e.
- Egy vízszivattyú fogóval tartsa meg szilárdan a **1** lábat. A csavarkulccsal húzza meg az **2** ellenanyát a készülék-ház felé.

⚠ A helytelenül kiegyenlített mosógép károkat okozhat.

A le nem kontrázott lábak esetén fennáll a veszély, hogy a mosógép elmozog.

A készülék-ház felé húzza meg mind a négy ellenanyát. Ellenőrizze azokat a lábakat is, amelyek a beállításkor nem lettek kicsavarva.

## Munkalap alá történő beszerelés

 A szabadon lévő kábel áramütést okozhat.

Leszerelt tető esetén hozzáérhet az áramvezető részekhez.

Ne szerelje le a mosógép tetejét.

Ezt a mosógépet teljesen (fedéllel együtt) lehet egy munkalap alá betolni, ha az elegendő munkalap-magasság rendelkezésre áll.

## Mosó-szárító torony

A mosógép egy Miele szárítógéppel mosó-szárító toronyként is felállítható. Ehhez egy illesztő készlet\* (WTV) szükséges.

A \*-gal jelölt alkatrészek a Miele szakkereskedőknél vagy a Miele Ügyfélszolgálatnál kaphatók.

### Vegye figyelembe a következőt:

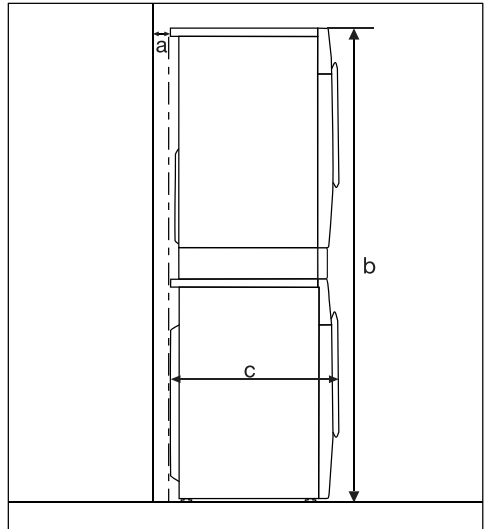

**a** = legalább 2 cm

**b** = WTV egyszerű: 172 cm  
WTV fiókkal: 181 cm

**c** = 65 cm

## A Miele vízvédelmi rendszere

A Miele vízvédelmi rendszere átfogó védelmet biztosít a mosógép által okozott vízkárok ellen.

A rendszer főleg alapvetően a következő részegységekből áll:

- befolyótömlő
- elektronika és a ki-, és túlfolyás-védelem
- kifolyótömlő

### A befolyótömlő

- Védelem a tömlők eldurranása ellen.

A befolyótömlő több, mint 7.000 kPa nyomásig nyomásálló.

### Az elektronika és a ház

- Fenéklemez: a mosógép egyenetlensége miatt kifolyó vizet a fenéklemez fogja fel. A vízbevezető szelepet egy úszókapcsoló zárja el. A vízbevezetés leáll, és megtörténik a mosóvíztartályban lévő víz leszivattyúzása.
- Szivárgásvédelem: érzékeli a kifolyó vizet, amely nem a fenéklemezbe kerül. A vízbevezetés leáll, és megtörténik a mosóvíztartályban lévő víz leszivattyúzása.
- Túlfolyásvédelem: megakadályozza a mosógép ellenőrizetlen vízbevezetés miatti túlfolyását. Ha a vízszint egy bizonyos szint fölé emelkedik, a leeresztőszivattyú bekapcsol, és a vizet kontrolláltan leszivattyúzza.

### A kifolyótömlő

A kifolyótömlőt egy szellőzőrendszer biztosítja. Ezáltal megakadályozható a mosógép üresre szívása.

## Vízbevezetés

 A szennyezett befolyó víz veszélyeztetheti az egészségét, és károkat okozhat.

A befolyó víz minőségének meg kell felelnie az adott ország ivóvíz követelményeinek, ahol a mosógépet üzemeltetik.

A mosógépet mindig ivóvízhez csatlakoztassa.

A vízcsatlakozási nyomásnak 100 kPa és 1 000 kPa között kell lennie. Ha a vízcsatlakozási nyomás meghaladja az 1 000 kPa túlnyomást, nyomáscsökkentő szelepet kell beépíteni.

A csatlakoztatáshoz  $\frac{3}{4}$ " menetes elzárószelep szükséges. Ha hiányzik egy elzárószelep, akkor a mosógépet csak engedéllyel rendelkező vízvezeték-szerelő csatlakoztathatja az ivóvízvezetékhez.

A mosógép nem alkalmas melegvíz-vezetékre történő csatlakoztatásra.

A mosógépet ne csatlakoztassa a melegvíz csatlakozásra.

### Csatlakoztassa a vízbevezető tömlőt

- Csavarozza a vízbevezető tömlőt a csatlakozóanyával a vízbevezetés menetére.
- Lassan nyissa meg a vízcsapot, közben ellenőrizze a csatlakozás tömítettségét.
- Szükség esetén korrigálja a tömítés és a csavarkötés helyzetét.

## Karbantartás

Csere esetén kizárólag az eredeti Miele 7.000 kPa nyomásig nyomásálló víztömlőjét használja.



A vízben található szennyeződés károkat okozhat.

A vízbefolyó szelep védelmére a beeresztő tömlő szabad végén és a befolyó csonkban egy szűrő található.

Ezt a két szennyfogó szűrőt ne távolítsa el.

## Tartozék - Tömlőhosszabbítás

Tartozékként 2,5 vagy 4,0 méter hosszúságú tömlők kaphatók a Miele szakkereskedőknél, vagy a Miele Ügyfélszolgálatnál.

## Vízvezetés

A mosóvizet egy 1 m-es szivattyúzási magassággal rendelkező leeresztőszivattyú szivattyúzza le. Az akadálymentes vízleeresztéshez a tömlőt megtörés nélkül kell elhelyezni.

Ha szükséges, a tömlő max. 5 m-ig meghosszabbítható. A tartozékok a Miele szakkereskedőknél vagy a Miele Ügyfélszolgálatánál kaphatók.

Az egy métert meghaladó lefolyómagasság (max. 1,8 m szivattyúzási magasságig) esetében a csere-mosóvízszivattyú a Miele szakkereskedőknél vagy a Miele Ügyfélszolgálatánál kapható.

1,8 méteres lefolyómagasság esetén a tömlőt 2,5 méterig lehet meghosszabbítani. A tartozékok a Miele szakkereskedőknél vagy a Miele Ügyfélszolgálatánál kaphatók.

### A vízvezetés lehetőségei:

1. Mosdó-, vagy lefolyókagylóba történő beakasztás

Ügyeljen a következőkre:

- Biztosítsa a tömlőt lecsúszás ellen!
- Ha a víz leszivattyúzása egy mosdókagylóba történik, elég gyorsan le kell folynia. Különben fennáll a veszélye annak, hogy túlfolyik a víz vagy a kiszivattyúzott víz egy része visszaszívásra kerül a mosógépbe.

2. Gumikarmantyúval ellátott műanyag lefolyócsőhöz való csatlakoztatás (szifon nem feltétlenül szükséges).
3. Elvezetés egy összefolyóba (gully).
4. Műanyag karmantyúval felszerelt mosdókagylóba való levezetés.

# Telepítés

## Könyökidom behelyezése

A lefolyócső lecsúszásának megakadályozása érdekében használja a mellékelt könyökidomot.

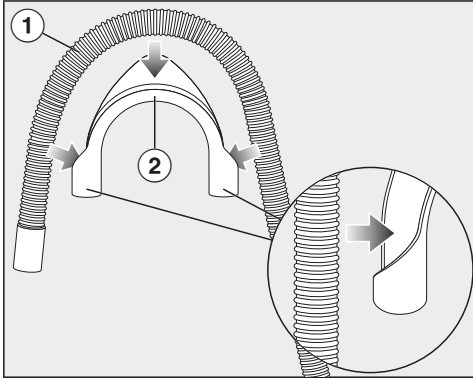

- Rögzítse a könyökidomot ② a lefolyócsőnél ①.

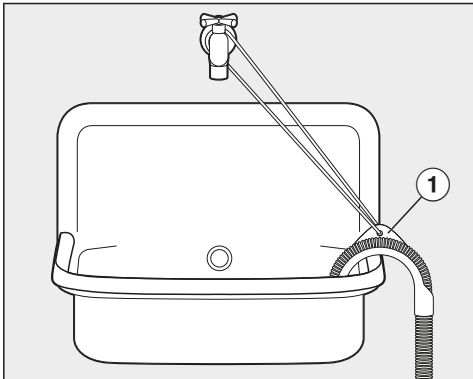

- Akassza a lefolyócsövet a mosdókagylóba.
- Biztosítsa a könyökidomot lecsúszás ellen szalag vagy gyűrű ① segítségével.

## Közvetlen csatlakozás egy mosdókagylósifonhoz

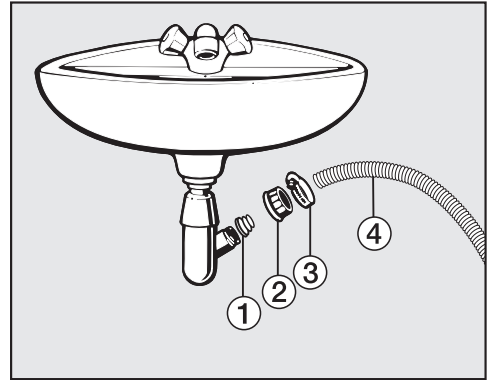

- ① Adapter
- ② Mosdókagyló hollandi anya
- ③ Tömlőbilincs
- ④ Tömlővég

- Szerelje az ① adaptert a ② mosdókagyló hollandi anyával a mosdókagylósifonra.
- Dugja a ④ tömlővéget az ① adapterre.
- Húzza meg a ③ tömlőbilincset egy csavarhúzóval közvetlenül a mosdókagyló hollandi anya mögött.



## Elektromos csatlakozás

A mosógépet alap kivitelben egy védőérintkezős aljzathoz való csatlakoztatásra készen gyártjuk.

Úgy állítsa fel a mosógépet, hogy a csatlakozóaljzat szabadon hozzáférhető legyen. Ha a dugaszolóaljzat nem szabadon hozzáférhető, akkor gondoskodjon arról, hogy hálózati oldalról minden pólusnál legyen megszakító berendezés.



A túlmelegedés tűzveszélyes lehet.

A készülék elosztókon vagy hosszabító kábeleken való üzemeltetése a kábel túlterheltségéhez vezethet.

Biztonsági okokból ne használjon elosztókat és hosszabító kábeleket.

Az elektromos hálózatnak a VDE 0100 szerinti kialakításúnak kell lennie.

Biztonsági okokból az otthoni hálózatban a mosógép elektromos csatlakoztatására szolgáló körön  típusú hibaáram-védőkapcsoló (RCD) használatát javasoljuk.

Sérült csatlakozókábelt csak ugyanolyan típusú speciális csatlakozókábellel szabad helyettesíteni (kapható a Miele Ügyfélszolgálatánál). Biztonsági okokból a cserét csak a Miele Ügyfélszolgálat vagy egy megfelelően képzett szakember végezheti el.

A névleges teljesítményfelvételtől és a megfelelő biztosítékról ez a használati útmutató vagy a típustábla ad felvilágosítást. Ezeket az adatokat vesse össze a helyszíni elektromos csatlakozás paramétereivel.

Kétség esetén kérdezzen meg egy elektrotechnikai szakembert (villanyszerelőt).

Lehetséges az önálló vagy a hálózattal nem szinkronban álló energiaellátó rendszer időszakos vagy folyamatos üzemeltetése (például szigethálózatok, biztonsági tartalékrendszerek). Az üzemeltetés feltétele, hogy az energiaellátó rendszer megfeleljen az EN 50160 vagy hasonló szabvány előírásainak.

A házi elosztórendszerrel és ezzel a Miele termékkel kapcsolatban előírányzott óvintézkedéseket a működést és a működési módot tekintve sziget üzemben vagy a hálózattal nem szinkronban álló üzem esetén is biztosítani kell, illetve azonos intézkedésekkel kell helyettesíteni a telepítésnél. Mint például a VDE-AR-E 2510-2 aktuális kiadványában leírtak szerint.

# Fogyasztási adatok

| Programok  | Ruhatöltet<br>kg | Energia<br>kWh | Víz<br>liter | Programidő<br>óra:perc | Hőmérséklet <sup>1</sup><br>°C | Maradék-<br>nedvesség<br>% | Fordulat-<br>szám<br>ford./perc |
|--|------------------|----------------|--------------|------------------------|--------------------------------|----------------------------|---------------------------------|
| ECO 40-60*   | 8,0              | 0,664          | 62,30        | 3:39                   | 35                             | 52,50                      | 1400                            |
|  | 4,0              | 0,396          | 53,70        | 2:48                   | 29                             | 51,60                      | 1400                            |
|  | 2,0              | 0,190          | 28,20        | 2:29                   | 25                             | 57,30                      | 1400                            |
| Pamut  | 8,0              | 1,650          | 60,00        | 2:59                   | 60                             | 53,00                      | 1400                            |
|  | 8,0              | 0,420          | 66,00        | 3:09                   | 23                             | 53,00                      | 1400                            |
| Könnyen kezelhető  | 4,0              | 0,600          | 58,00        | 2:29                   | 34                             | 30,00                      | 1200                            |
| Expressz 20 <sup>2</sup>   | 3,5              | 0,230          | 30,00        | 0:20                   | 30                             | 60,00                      | 1200                            |
| Gyapjú  | 2,0              | 0,230          | 35,00        | 0:39                   | 30                             | 30,00                      | 1200                            |

\* Tesztprogram az EU 2019/2023 sz. környezetbarát tervezésre vonatkozó rendeletének való megfelelés érdekében és energiacímkezés a 2019/2014 sz. rendelet szerint

- 1 A ruhanemű fűtés során elért maximális hőmérséklete.
- 2 A(z) Rövid Extra funkció aktíválva van
- 3 20 °C-os program enyhén szennyezett pamut ruhaneműhöz

## Útmutató ügyfelek számára

A fogyasztási adatok a víznyomás, a vízkeménység, a befolyó víz hőmérséklete, a helyiség hőmérséklete, a szennyes összetétele és mennyisége, a hálózati feszültség ingadozása és a választott extra funkciók függvényében a megadott értékektől eltérhetnek.

## Műszaki adatok

|  |  |
|--|--|
| Magasság                                     | 850 mm                                   |
| Szélesség                                    | 596 mm                                   |
| Mélység                                      | 643 mm                                   |
| Mélység nyitott ajtónál                      | 1.077 mm                                 |
| Aláépítési magasság                          | 850 mm                                   |
| Aláépítési szélesség                         | 600 mm                                   |
| Súly   | kb. 85 kg                                |
| Befogadóképesség                             | 8,0 kg száraz ruha                       |
| Hálózati feszültség                          | lásd az adattáblán                       |
| Csatlakozási érték                           | lásd az adattáblán                       |
| Biztosíték                                   | lásd az adattáblán                       |
| Fogyasztási adatok                           | lásd a „Fogyasztási adatok“ c. fejezetet |
| Minimális víznyomás                          | 100 kPa (1 bar)                          |
| Maximális víznyomás                          | 1 000 kPa (10 bar)                       |
| Befolyótömlő hossza                          | 1,60 m                                   |
| A lefolyócső hossza                          | 1,50 m                                   |
| Csatlakozókábel hossza                       | 2,00 m                                   |
| Maximális szivattyúzási magasság             | 1,00 m                                   |
| Maximális szivattyúzási távolság             | 5,00 m                                   |
| Világító LED diódák                          | 1. osztály                               |
| Elért vizsgálati jelzések                    | lásd az adattáblán                       |
| Teljesítményfelvétel kikapcsolt üzemi-módban | 0,30 W                                   |

# Programozási funkciók

A programozási funkciókkal a mosógép elektronikájának működését a váltakozó igényekhez igazíthatja. A programozási funkciókat bármikor módosíthatja.

## A programozási szint megnyitása

A programozás 8 lépésben (1, 2, 3 ... 8) történik az érintőgombok segítségével.

Feltétel:

- A mosógép be van kapcsolva (a programválasztó valamelyik mosási programra van állítva).
- A mosógép ajtaja nyitva van.

1 Érintse meg a(z) ►|| érintőgombot, és tartsa nyomva a(z) 2 és 3 lépések során.

2 Csupja be a mosógép ajtaját.

Várjon addig, amíg a(z) *Start/Textíliák utántöltése* felirat folyamatosan villog, ...

3 ... majd engedje el a ►|| érintőgombot.

Az időkijelzőn a(z) P13 kijelzés világít.

## Programozási funkció kijelölése és kiválasztása

A programozási funkció számát az időkijelzőn a(z) P szimbólummal együtt megjelenő számérték jelzi, pl. P13.

4 A(z) ▲ érintőgomb megérintésével lépésenként választhatja ki a sorban következő programozási funkciót:

| Programozási funkciók |  |
|-----------------------|--|
| P13                   | Gombhang                               |
| P14                   | PIN-kód                                |
| P22                   | A kijelzőelemek kikapcsolási jellemzői |
| P24                   | Memória                                |
| P26                   | Pamut kiegészítő előmosási ideje       |
| P27                   | Áztatási idő                           |
| P28                   | Kímélő művelet                         |
| P29                   | Hőmérséklet-csökkentés                 |
| P30                   | Plusz víz                              |
| P31                   | Plusz víz szintje                      |
| P32                   | Max. öblítési vízszint                 |
| P33                   | A kifolyóvíz hűtése                    |
| P34                   | Gyűrődésvédelem                        |
| P49                   | Alacsony víznyomás                     |

■ Érintse meg a(z) ►|| érintőgombot a programozási funkció megerősítéséhez.

## A programozási funkciók szerkesztése és mentése

Az egyes programozási funkciókat ki-, ill. bekapcsolhatja, vagy különböző opciókat választhat.

- 6 A(z) ▲ érintőgomb megérintésével be-/kikapcsolhatja a programfunkciót, vagy kiválaszthat egy opciót:

| Programozási funkció | Választható lehetőségek |     |     |     |     |
|----------------------|-------------------------|-----|-----|-----|-----|
|                      | -00                     | -01 | -02 | -03 | -04 |
| P13                  | ●                       | ✓   |     |     |     |
| P14                  | ✓                       | ●   |     |     |     |
| P22                  | ✓                       | ●   |     |     |     |
| P24                  | ✓                       | ●   |     |     |     |
| P26                  | ✓                       | ●   | ●   | ●   |     |
| P27                  |                         | ✓   | ●   | ●   | ●   |
| P28                  | ✓                       | ●   |     |     |     |
| P29                  | ✓                       | ●   |     |     |     |
| P30                  |                         | ✓   | ●   | ●   |     |
| P31                  |                         | ✓   | ●   | ●   | ●   |
| P32                  | ✓                       | ●   |     |     |     |
| P33                  | ✓                       | ●   |     |     |     |
| P34                  | ●                       | ✓   |     |     |     |
| P49                  | ✓                       | ●   |     |     |     |

- = választható
- ✓ = Gyári beállítások

- 7 Érintse meg a(z) ►► érintőgombot az adott kiválasztás megerősítéséhez.

Most újból világít a programozási funkció száma: pl. P13.

## A programozási szint elhagyása

- 8 Forgassa el a programválasztót az ⏻ állásra.

A programozás tartósan elmentésre kerül. Ezt bármikor újra módosíthatja.

## P13 Gombhang

Az érintőgombok érintését akusztikus jelzés erősíti meg.

### Kiválasztás

- 00 = A gombhang ki van kapcsolva.
- 01 = A gombhang be van kapcsolva. **(Gyári beállítás)**

## P14 Pin-kód

A Pin-kóddal védi mosógépét az idegen használattól.

Aktivált Pin-kódnál a bekapcsolás után a Pin-kódot meg kell adni azért, hogy ezen szárítógép működtetése lehetővé váljon.

### Kiválasztás

- 00 = A PIN-kód ki van kapcsolva. **(Gyári beállítás)**
- 01 = PIN-kód bekapcsolva

## Mosógép használata PIN-kóddal

A kód **125**, és nem módosítható.

- Kapcsolja be a mosógépet.

Az időkijelzőn a(z) 0\_\_ látható, és a(z) 0 villogása a kód megadására szólít fel.

- Érintse meg a(z) ▲ érintőgombot.

Az időkijelzőn a következő áll: / \_\_.

- Erősítse meg a számot a(z) ►► érintőgombbal.

A program elmenti az első számjegyet, és most megadhatja a másodikat a(z) ▲ érintőgombbal.

- Adja meg a második és a harmadik számjegyet is, és erősítse meg a műveletet a(z) ►► érintőgombbal.

A reteszelés kiold. A mosóprogram kiválasztható és elindítható.

## Programozási funkciók

### P22A Kijelzőelemek kikapcsolási jellemzői

Az energiatakarékosság jegyében a kijelzőelemek 10 perc után elsötétülnek.

#### Kiválasztás

- 00 = ki (**gyári beállítás**)  
a kijelzőelemek a mosógép bekapcsolt állapotában nem sötétülnek el.
- 01 = be  
10 perc elteltével a kijelzőelemek programindítás után elsötétülnek.

De: lejárt indításkésleltetési idő után, a program végén vagy a gyűrődésvédelem fázisának vége a kijelzőelemek mindig 10 percre bekapcsolnak.

### P24 Memória

A mosógép a program elindítása után elmenti egy mosóprogram utoljára kiválasztott beállításait (hőmérséklet, fordulatszám és néhány opció).

A mosóprogram legközelebbi kiválasztásakor a mosógép az elmentett beállításokat jelzi ki.

#### Kiválasztás

- 00 = A memória-funkció ki van kapcsolva (**Gyári beállítás**)
- 01 = A Memória funkció be van kapcsolva

### P26 Pamut kiegészítő előmosási ideje

Különleges előmosási igény esetén az előmosási idő meghosszabbítható.

#### Kiválasztás

- 00 = nincs időhosszabbítás előmosáskor (**Gyári beállítás**)
- 01 = + 6 perc időhosszabbítás előmosáskor
- 02 = + 9 perc időhosszabbítás előmosáskor
- 03 = + 12 perc időhosszabbítás előmosáskor

### P27 Áztatási idő

Az áztatás időtartamát 30 perc és 2 óra között állíthatja be.

Az időtartamot 30 perces lépésekben választhatja ki. Az *Áztatás* opció kiválasztásánál a kiválasztott idő végrehajtásra kerül.

#### Kiválasztás

- 01 = **30 perc** Áztatási idő (**Gyári beállítás**)
- 02 = **1 óra** áztatási idő
- 03 = **1 óra 30 perc** áztatási idő
- 04 = **2 óra** áztatási idő

## P28 Kímélő művelet

Aktivált kímélő műveletnél csökken a dob mozgása. Így az enyhén szennyezett textíliákat kímélően tudja kimosni.

A kímélő műveletet a *Pamut és Könnyen kezelhető* programokhoz lehet aktiválni.

### Kiválasztás

- 00 = A kímélő művelet ki van kapcsolva (**Gyári beállítás**)
- 01 = A kímélő művelet be van kapcsolva

## P29 Hőmérséklet-csökkentés

Magasan fekvő területeken a víznek alacsonyabb a forráspontja. A Miele 2000 m-es magasság felett javasolja a hőmérséklet csökkentésének bekapcsolását a „víz forrásának“ elkerülése érdekében. A maximális hőmérséklet 80°C-ra csökken, magasabb hőmérséklet kiválasztása esetén is.

### Kiválasztás

- 00 = A hőmérséklet-csökkentés ki van kapcsolva (**Gyári beállítás**)
- 01 = A hőmérséklet-csökkentés be van kapcsolva.

## P30 Plusz víz

Meghatározhatja a kiválasztott *Pótvíz* Extránál a felhasznált vízmennyiséget.

### Kiválasztás

- 01 = A mosásnál és az öblítésnél a vízszint (több víz) megnő (**Gyári beállítás**)
- 02 = Kiegészítő öblítési műveletet hajt végre
- 03 = Mosásnál és öblítésnél megnövekszik a vízszint és egy kiegészítő öblítés is végrehajtásra kerül

## P31 Plusz víz szintje

A *Pótvíz* opció aktiválásánál a vízszintet három fokozatban növelheti meg.

### Kiválasztás

- 01 = nincs további vízszintnövelés (**Gyári beállítás**)
- 02 = Vízszintnövelés 1 fokozattal mosásnál és öblítésnél
- 03 = Vízszintnövelés 2 fokozattal mosásnál és öblítésnél
- 04 = Vízszintnövelés 3 fokozattal mosásnál és öblítésnél

## Programozási funkciók

### P32 Maximális öblítési vízszint

Öblítéskor a vízszint mindig a maximális értékre állítható be.

Ez a funkció allergiás betegek számára fontos, a nagyon jó öblítési eredmény elérése végett. A vízszint megemelkedik.

#### Kiválasztás

- 00 = A maximális öblítési vízszint ki van kapcsolva **(Gyári beállítás)**
- 01 = A maximális öblítési vízszint be van kapcsolva.

### P33 A mosóvíz hűtése

A fő mosási művelet végén kiegészítő víz folyik a dobba, hogy a mosóvizet lehűtse.

A mosóvíz hűtése a Pamut program kiválasztásakor 70°C és annál magasabb hőmérséklet-választásnál következik be.

A mosóvízhűtést ajánlott aktiválni:

- a kifolyótömlőnek a mosódba vagy lefolyókagylóba történő beakasztásakor, hogy megelőzze a leforrázás veszélyét.
- azoknál az épületeknél, amelyeknek a lefolyócsöve nem felel meg a DIN 1986 szabványnak.

#### Kiválasztás

- 00 = A mosóvíz hűtése kikapcsolt. **(Gyári beállítás)**
- 01 = A mosóvíz hűtése bekapcsolt.

### P34 Gyűrődésvédelem

A gyűrődésvédelem csökkenti a gyűrődésképződést a program befejezése után.

A dob a program befejezése után még legfeljebb 30 percig mozog. A mosógép ajtaja bármikor kinyitható.

#### Kiválasztás

- 00 = A gyűrődésvédelem kikapcsolt.
- 01 = A gyűrődésvédelem bekapcsolt. **(Gyári beállítás)**

### P49 Alacsony víznyomás

100 kPa (1 bar) alatti víznyomás esetén a mosógép a(z)  hibaüzenettel megszakítja a programot.

Ha a víznyomás nem emelhető meg, akkor az aktivált funkció megakadályozza a program megszakítását.

#### Kiválasztás

- 00 = Az alacsony víznyomás ki van kapcsolva **(gyári beállítás)**
- 01 = Az alacsony víznyomás be van kapcsolva



A mosógéphez mosószer, textilápoló szer, adalékok és készülékápoló szer áll rendelkezésére. Mindegyik termék a Miele mosógépekre van optimalizálva. Ezeket és még sok egyéb érdekes terméket szerezhet be a [www.shop.miele.hu](http://www.shop.miele.hu) oldalon, a Miele Ügyfélszolgálatánál vagy a Miele szakkereskedőknél.

## Mosószer

### UltraWhite (mosópor)

- tökéletes eredmények 20/30/40/60/95 °C-on
- ragyogó fehérség az aktív oxigénes formulának köszönhetően
- kiváló folteltávolítás alacsony hőmérsékleten is

### UltraColor (folyékony mosószer)

- tökéletes mosási eredmények 20/30/40/60 °C-on
- színvédő formulával a ragyogó színekért
- kiváló folteltávolítás alacsony hőmérsékleten is

### WoolCare finom mosószer (folyékony mosószer)

- gyapjúhoz, selyemhez és minden finom anyaghoz
- speciális ápolóvegyület búzafehérből, színvédő formulával
- tökéletes mosási eredmények 20/30/40/60 °C-on

## Speciális mosószer

Ezt a speciális mosószert kapszula formájában vásárolhatja meg a kényelmes egyenkénti adagoláshoz.

### Sport kapszulák

- szintetikus textíliákhoz
- a szagelnyelőnek köszönhetően semlegesíti a szagokat
- megakadályozza a ruházat elektrosztatikus feltöltődését
- megőrzi a szintetikus textíliák alakját és szellőzőképességét

### DownCare kapszulák

- pehelytollat tartalmazó textíliákhoz
- megtartja a pehelytoll rugalmasságát és szellőzőképességét
- hatékony tisztítás és kímélő ápolás lanolinnal
- a pehely nem csomósodik össze és könnyű, laza szerkezetű marad

### WoolCare kapszulák

- finommosószer gyapjúhoz és finom textíliákhoz
- speciális ápoló összetétel búzaproteinekből
- szálvédő technológia a filcesedés ellen
- színvédő formula a kímélő tisztításhoz

# Mosó- és ápolószerek

---

## Textilápolószer

Ezt a textilápolószert kapszula formájában vásárolhatja meg a kényelmes egyenkénti adagoláshoz.

### Öblítőszer-kapszula

- öblítőszer a friss ruhanemű illatáért
- frissesség és pórusokig hatoló tisztaság
- a kellemesen puha ruhákért
- megakadályozza a ruházat elektrosztatikus feltöltődését

### Adalék

Ezt az adalékot kapszula formájában vásárolhatja meg a kényelmes egyenkénti adagoláshoz.

### Booster kapszula

- folteltávolító rendkívüli foltoldó képességgel
- enzimes technológia a makacs foltok eltávolításához
- fehér és színes textíliákhoz is használható
- alacsony hőmérsékleten is kiváló mosási eredmények

## Készülékápolás

### Vízköoldó

- eltávolítja az erős vízkőlerakódásokat
- lágy és kímélő a természetes citromsav által
- óvja a fűtőszálat, a dobot és más alkatrészeket

### IntenseClean

- a mosógépek higiénikus tisztaságáért
- eltávolítja a zsírt, a baktériumokat és az ezek által keletkező szagokat
- hatékony alaptisztítás

### Vízlagyító tabletták

- csökkentett mosószer-adagolás kemény víz esetén
- kevesebb mosószermaradék a textíliákban
- kevesebb vegyszer a szennyvízben a kevesebb mosószer-adagolás által

**Miele Kft.**

H – 1027 Budapest

Bem József u. 1/B.

Tel: (06-1) 880-6400

E-mail: [info@miele.hu](mailto:info@miele.hu)

Internet: [www.miele.hu](http://www.miele.hu)

**Gyártó:****Miele & Cie. KG**

Carl-Miele-Straße 29

33332 Gütersloh

Németország

WWA 120

hu-HU



M.-Nr. 12 792 530 / 00