



## Instrucțiuni de utilizare Combină frigorifică













Citiți **în mod obligatoriu** aceste instrucțiuni de utilizare și instrucțiunile de instalare înainte de amplasare – instalare – punerea în funcțiune. Astfel, vă protejați și evitați pagubele.

# Cuprins

---

<b>Indicații de siguranță și avertizări</b> .....	<b>5</b>
<b>Contribuiți la protecția mediului înconjurător</b> .....	<b>14</b>
<b>Instalare</b> .....	<b>15</b>
Locul instalării .....	15
Clasa climatică .....	16
Cerințe de ventilație și de aerisire.....	16
Instalarea mai multor aparate frigorifice unele lângă altele.....	17
Schimbarea balamalelor ușii.....	17
Montarea distanțierelor de perete furnizate împreună cu aparatul .....	17
Instalarea aparatului.....	17
Alinierea aparatului frigorific.....	18
Integrarea aparatului într-o bucătărie modulară .....	19
Dimensiuni aparat .....	21
Conectare la rețeaua electrică.....	25
<b>Economisirea energiei</b> .....	<b>26</b>
<b>Descrierea aparatului</b> .....	<b>28</b>
Prezentarea generală a aparatului .....	28
Panou de comandă cu afișaj Start .....	30
Modul Setări  .....	30
Selectarea funcției dorite în modul Setări  .....	32
Organizarea spațiului interior.....	33
Mutarea rafturilor de pe ușă/raftului pentru sticle.....	33
Mutarea rafturilor.....	33
Glisarea raftului comun.....	33
Mutarea raftului comun .....	33
Mutarea grilajului pentru sticle .....	34
Utilizați grilajul pentru sticle în placa separatoare .....	34
Loc pentru tava de copt .....	34
Schimbarea filtrului cu carbon .....	34
Proiectați zona de congelare în mod flexibil(VarioRoom) .....	35
Accesorii incluse.....	35
Atașarea tăvilor pentru ouă .....	35
Deplasarea suportului pentru sticle sau scoaterea acestuia .....	35
Accesorii opționale.....	36
<b>Pornirea și oprirea aparatului frigorific</b> .....	<b>37</b>
Înainte de prima utilizare .....	37
Conectați aparatul frigorific.....	37
Pornirea aparatului .....	37
Oprirea aparatului.....	37
Oprirea separată a aparatului frigorific .....	37
Oprirea aparatului pentru perioade mai lungi de timp.....	38

<b>Temperatura corectă</b> .....	<b>39</b>
Afișaj temperatură .....	39
Setarea temperaturii din aparat frigorific și din aparat frigorific .....	39
Valori de setare posibile .....	40
<b>Utilizarea Super Răcire și Super Congelare</b> .....	<b>41</b>
<b>Selectarea altor setări</b> .....	<b>43</b>
Explicații ale setărilor respective .....	43
Modul Party  .....	43
Modul Holiday (Vacanță)  .....	43
Activarea funcției de blocare  /  .....	43
Modul Sabat  .....	44
Modificarea timpului până când alarma ușii  pornește .....	45
Configurarea Miele@home .....	45
Modificarea volumului semnalelor sonore  /  .....	47
Modificarea luminozității afișajului  .....	47
Dezactivare regim demonstrativ  .....	47
Revenirea la setările din fabricație  .....	47
Informații  .....	48
Indicator de înlocuire filtru  .....	48
Mod curățare  .....	48
<b>Alarma de temperatură și alarma ușii</b> .....	<b>49</b>
<b>Păstrarea alimentelor în aparatul frigorific</b> .....	<b>51</b>
Diverse zone de păstrare .....	51
Păstrarea corectă a alimentelor .....	52
<b>Păstrarea alimentelor în zona PerfectFresh Pro</b> .....	<b>53</b>
Zona PerfectFresh pro .....	53
Compartiment cu umiditate controlată .....	53
Compartiment uscat .....	54
<b>Congelarea și păstrarea alimentelor</b> .....	<b>56</b>
Congelarea alimentelor proaspete .....	56
Capacitate maximă de congelare .....	56
Păstrarea alimentelor gata congelate .....	56
Congelarea alimentelor proaspete la domiciliu .....	56
Răcirea rapidă a băuturilor .....	57
Utilizarea accesoriilor .....	58
Prepararea cuburilor de gheață .....	58
<b>Dezghetarea</b> .....	<b>59</b>
<b>Curățare și îngrijire</b> .....	<b>60</b>
Indicații privind agenții de curățare .....	60

# Cuprins

---

Pregătirea aparatului pentru curățare .....	60
Curățarea spațiului interior.....	61
Curățare manuală sau în mașina de spălat vase a accesoriilor .....	61
Îndepărtarea și dezasamblarea accesoriilor pentru curățare.....	62
Montarea sertarelor și plăcilor de sticlă din aparatul frigorific.....	64
Curățarea frontului aparatului și a pereților laterali .....	64
Curățarea garniturii de etanșare a ușii.....	65
Curățarea spațiilor de ventilare .....	65
După curățare .....	65
<b>Remediarea problemelor .....</b>	<b>67</b>
<b>Serviciu Clienți.....</b>	<b>75</b>
Contact în caz de defecțiuni .....	75
Baza de date EPREL .....	75
Garanție .....	75
<b>Informații.....</b>	<b>76</b>
Declarație de conformitate .....	76
Drepturi de autor și licențe .....	76

## Indicații de siguranță și avertizări

Acest aparat frigorific corespunde normelor de siguranță în vigoare. Utilizarea sa incorectă poate provoca, însă, accidentarea utilizatorilor și daune materiale.

Citiți cu atenție instrucțiunile de utilizare și instalare înainte de a utiliza aparatul frigorific pentru prima dată. Acestea conțin informații importante privind instalarea, siguranța, utilizarea și întreținerea aparatului. Astfel vă protejați și evitați pagubele la aparatul frigorific.

Conform standardului IEC 60335-1, compania Miele vă sugerează în mod explicit să citiți și să respectați toate informațiile disponibile privind instalarea aparatului frigorific, precum și indicațiile de siguranță și avertizările.

Compania Miele nu își asumă răspunderea pentru pagubele produse în urma nerespectării acestor indicații.

Păstrați aceste instrucțiuni de utilizare și instalare și transmiteți-le unui eventual viitor proprietar.

### Întrebuințare adecvată

▶ Aparatul frigorific este conceput pentru utilizare casnică sau în medii similare celui casnic, de exemplu:

- în magazine, birouri și medii de lucru similare;
- în unități agricole;
- de către clienți în hoteluri, moteluri, pensiuni și alte spații tipice de locuit.

Acest aparat frigorific nu este proiectat pentru utilizare în exterior.

▶ Acest aparat a fost proiectat exclusiv pentru uz casnic, pentru păstrarea la rece a alimentelor și a băuturilor, precum și pentru depozitarea alimentelor congelate, pentru congelarea alimentelor proaspete și pentru prepararea gheții.

Orice altă întrebuințare a aparatului este contraindicată.

▶ Aparatul frigorific nu este adecvat pentru depozitarea și răcirea medicamentelor, plasmei sanguine, preparatelor de laborator sau altor substanțe sau produse similare care fac obiectul directivei privind produsele medicale. Utilizarea necorespunzătoare a aparatului frigorific poate duce la deteriorarea sau stricarea produselor depozitate. De asemenea, aparatul frigorific nu este adecvat pentru funcționarea în zone cu risc de explozie.

Miele nu răspunde pentru daunele cauzate ca urmare a utilizării neconforme sau greșite.

## Indicații de siguranță și avertizări

---

► Persoanele (inclusiv copiii) care din cauza abilităților fizice, senzoriale sau mentale sau a lipsei de experiență sau cunoștințe nu pot să utilizeze aparatul frigorific, trebuie să fie supravegheate în timpul utilizării.

Aceste persoane pot utiliza nesupravegheate aparatul frigorific numai atunci când au fost instruite cu privire la utilizarea în siguranță și au înțeles care sunt pericolele ce pot apărea.

### Siguranța copiilor

► Nu le permiteți copiilor sub 8 ani să se apropie de aparat, decât dacă îi supravegheați în permanență.

► Copiii mai mari de opt ani pot folosi aparatul fără a fi supravegheați, dacă utilizarea acestuia le-a fost clar explicată și dacă îl pot utiliza în condiții de siguranță. Copiii trebuie să recunoască și să înțeleagă posibilele pericole ale unei utilizări incorecte.

► Copiii nesupravegheați nu au voie să curețe sau să îngrijească aparatul.

► Supravegheați copiii care se află în apropierea aparatului. Nu lăsați niciodată copiii să se joace cu aparatul frigorific.

► Pericol de asfixiere! În timp ce se joacă, copiii se pot înfășura în ambalaj (de exemplu folii) sau își pot trage ambalajul peste cap și se pot asfixia. Nu lăsați ambalajul la îndemâna copiilor.

### Măsuri tehnice de siguranță

► Circuitul de agent frigorific este verificat în ceea ce privește etanșeitatea. Aparatul frigorific corespunde prevederilor relevante referitoare la siguranță, precum și directivelor UE aplicabile în domeniu.



► Avertizare: Pericol de incendiu ca urmare a materialelor inflamabile. Acest simbol este amplasat pe compresor și indică materialele inflamabile. Nu îndepărtați acest autocolant.

## Indicații de siguranță și avertizări

---

Agentul de răcire inclus (informații pe eticheta cu date tehnice) este ecologic, dar inflamabil.

Utilizarea acestui agent de răcire ecologic conduce, într-o anumită măsură, la un nivel mai mare al zgomotelor de funcționare ale aparatului. Pe lângă zgomotele de funcționare ale compresorului pot apărea zgomote ale agentului frigorific care circulă prin întregul circuit de răcire. Din păcate, aceste efecte sunt inevitabile, însă nu influențează performanța aparatului frigorific.

La transportul și la montarea/instalarea aparatului frigorific, aveți grijă să nu deteriorați componentele circuitului de răcire. Stropii de agent de răcire pot provoca leziuni oculare și vaporii agentului de răcire se pot aprinde.

În cazul deteriorărilor:

- Evitați focul deschis sau sursele de aprindere.
- Deconectați aparatul de la rețeaua electrică.
- Aerisiți încăperea în care este situat aparatul, timp de câteva minute.
- Contactați Serviciul Clienți.

▶ Cu cât este mai mult agent frigorific într-un aparat frigorific, cu atât trebuie să fie mai mare încăperea în care este instalat aparatul frigorific. În cazul unor scurgeri, în încăperile prea mici se poate forma un amestec combustibil gaz-aer. Pentru fiecare 8 g de agent frigorific trebuie să corespundă 1 m<sup>3</sup> din încăperea. Cantitatea de agent frigorific este indicată pe eticheta cu date tehnice amplasată în interiorul aparatului frigorific.

▶ Datele de conectare de pe eticheta cu date tehnice a aparatului (putere, frecvență și tensiune) trebuie să corespundă instalației electrice din locuință, pentru a preveni avarierea aparatului. Comparați aceste date înainte de conectare.

Dacă aveți nelămuriri, consultați un electrician calificat.

▶ Siguranța electrică a aparatului este garantată numai dacă acesta este conectat la un sistem de împământare instalat conform normelor aplicabile. Este foarte important ca această instalație fundamentală de siguranță să fie îndeplinită. Dacă aveți nelămuriri, solicitați unui electrician calificat să verifice instalația electrică a locuinței.

## Indicații de siguranță și avertizări

---

► Este posibilă funcționarea temporară sau permanentă pe un sistem de alimentare cu energie autosuficient sau nesincron de rețea (cum ar fi rețele insulare, sisteme de rezervă). Condiția prealabilă pentru funcționare este ca sistemul de alimentare cu energie să respecte cerințele EN 50160 sau unul comparabil.

Măsurile de protecție prevăzute în instalația casei și în acest produs Miele trebuie asigurate, de asemenea, în ceea ce privește funcția și modul de funcționare a acestora în operare autonomă sau în funcționare nesincronă a rețelei sau trebuie înlocuite cu măsuri echivalente în instalare. Așa cum este descris, de exemplu, în publicația curentă a VDE-AR-E 2510-2.

► În cazul în care cablul de alimentare furnizat împreună cu produsul este deteriorat, acesta trebuie înlocuit cu unul original, pentru a evita pericolele pentru utilizator. Miele garantează îndeplinirea cerințelor de siguranță doar în cazul utilizării unor piese de schimb originale. Din motive de siguranță, înlocuirea cablului se va face doar de către un specialist calificat sau de către Serviciul pentru clienți Miele.

► Prizele multiple sau prelungitoarele nu garantează siguranța necesară (pericol de incendiu). Nu le folosiți pentru a conecta aparatul la rețeaua de energie electrică.

► Dacă umiditatea ajunge la componentele parcurse de tensiune sau la cablul de alimentare, acest lucru poate provoca un scurtcircuit. Așadar, nu utilizați aparatul în spații umede sau unde se pulverizează apă (de ex. garaj, spălătorie).

► Nu este permisă utilizarea acestui aparat în locații mobile (de exemplu pe ambarcațiuni).

► Avarierea aparatului vă poate pune în pericol siguranța. Verificați dacă aparatul prezintă avarii vizibile. Nu utilizați niciodată un aparat avariat.

► Acest aparat frigorific nu este proiectat pentru utilizare ca aparat încadrat.

► În timpul lucrărilor de instalare, întreținere și reparare, aparatul trebuie deconectat complet de la rețeaua electrică. Aparatul este complet deconectat de la rețeaua electrică doar atunci când:

- siguranțele instalației electrice sunt decuplate sau
- siguranțele fuzibile ale instalației electrice sunt deșurubate sau
- cablul de alimentare la rețea este deconectat de la rețeaua electrică. În cazul cablurilor de alimentare cu ștecăr, nu trageți de cablu, ci de ștecăr pentru a deconecta aparatul de la rețea.



## Indicații de siguranță și avertizări

---

- ▶ Lucrările necorespunzătoare de instalare, întreținere sau reparație pot implica pericole considerabile pentru utilizator. Lucrările de instalare, întreținere sau reparație se efectuează doar de către specialiști autorizați de compania Miele.
- ▶ Dacă aparatul este supus unor reparații de către persoane neautorizate și nu de către personal autorizat de compania Miele, i se va anula garanția.
- ▶ Componentele defecte pot fi înlocuite doar cu piese de schimb originale Miele. Doar în aceste condiții Miele poate garanta siguranța utilizării răcitorului de vin.
- ▶ Datorită cerințelor speciale (de ex. cu privire la temperatură, umiditate, rezistență chimică, rezistență la abraziune și vibrații), acest aparat frigorific este dotat cu o lampă specială. Această lampă trebuie folosită numai în scopurile prevăzute. Lampa nu este adecvată pentru iluminatul încăperii. Înlocuirea trebuie efectuată numai de către un tehnician autorizat sau de către Serviciul Clienți Miele. Acest aparat frigorific conține mai multe surse de lumină ce aparțin cel puțin clasei de eficiență energetică F.

### Instalarea corespunzătoare

- ▶ Schimbați balamaua ușii (dacă este necesar) conform instrucțiunilor de instalare anexate.
- ▶ La transportarea și montarea aparatului frigorific, purtați tot timpul mănuși de protecție.
- ▶ Amplasați aparatul cu ajutorul unei a 2-a persoane.

### Utilizare corectă

- ▶ Aparatul frigorific este proiectat pentru o anumită clasă climatică (interval de temperatură ambientală) și nu trebuie utilizat în afara limitelor acesteia. Clasa climatică se găsește pe plăcuța cu date tehnice din interiorul aparatului. O temperatură ambientală mai joasă conduce la un timp de nefuncționare mai lung al compresorului, astfel încât aparatul frigorific nu poate menține temperatura necesară.
- ▶ Spațiile de ventilare nu trebuie acoperite sau obturate. În caz contrar, circulația corespunzătoare a aerului nu mai este garantată. Consumul de energie crește, nefiind exclusă avariarea componentelor.

## Indicații de siguranță și avertizări

---

- ▶ În cazul în care depozitați alimente ce conțin grăsimi sau uleiuri în aparat sau pe ușa acestuia, aveți grijă ca eventualele scurgeri de grăsime sau ulei să nu intre în contact cu componentele de plastic ale aparatului. Materialul plastic poate deveni poros, astfel încât se poate sparge sau rupe.
- ▶ Pericol de incendiu și explozie. Nu depozitați în aparat materiale explozive sau orice produse care conțin materiale inflamabile (de exemplu doze de spray). Amestecurile gazoase inflamabile se pot aprinde de la componentele electrice.
- ▶ Pericol de explozie. Nu utilizați aparate electrice în interiorul aparatului frigorific (de ex. pentru prepararea înghețatei moi). Se pot forma scântei.
- ▶ Pericol de accidentare și de avariere a aparatului. Nu depozitați în aparatul frigorific doze sau sticle conținând băuturi sau lichide carbogazoase care pot îngheța. Dozele sau sticlele pot plesni.
- ▶ Pericol de accidentare și de avariere a aparatului. Scoateți sticlele pe care le-ați pus în aparatul frigorific pentru o răcire rapidă cel târziu după o oră. Sticlele pot plesni.
- ▶ Pericol de accidentare. Nu atingeți produsele congelate și părțile metalice cu mâinile ude. Mâinile vi se pot lipi de suprafețele acestora.
- ▶ Pericol de accidentare. Nu introduceți niciodată în gură cuburile de gheață sau înghețatele pe băț, în special cele care conțin multă apă, direct din aparatul frigorific. Temperatura foarte joasă a gheții sau a înghețatei poate provoca degerături ale buzelor și limbii.
- ▶ Nu recongelați alimentele dezghețate. Consumați-le imediat, deoarece altfel alimentele pierd din valorile nutritive și se strică. Alimentele decongelate pot fi recongelate doar după ce au fost preparate prin fierbere sau prăjire.
- ▶ În cazul consumului unor alimente care au fost depozitate prea mult timp, există pericolul de intoxicație.  
Durata de depozitare depinde de mai mulți factori, precum gradul de prospețime, calitatea alimentelor și temperatura de depozitare. Respectați termenul de valabilitate și indicațiile de depozitare ale producătorilor de alimente!

### **Pentru aparatele din inox:**

- ▶ Suprafața din inox este acoperită de un strat protector, care însă poate fi distrus de diverse materiale adezive, pierzându-și proprietățile de protecție la murdărire. Nu lipiți etichete, bandă adezivă transparentă, bandă adezivă de acoperire sau alți adezivi pe suprafața din inox.
- ▶ Suprafața este sensibilă la zgâriere. Chiar și magneții o pot zgâria.

### **Accesorii și piese de schimb**

- ▶ Utilizați doar accesorii originale Miele. În cazul în care se montează sau integrează alte componente, se pierde posibilitatea de a putea emite pretenții privind garanția ori răspunderea pentru produs.
- ▶ Miele vă furnizează piese de schimb funcționale pentru un minimum de 10 ani și până la 15 ani după încetarea producerii în serie a aparatului dumneavoastră frigorific.

### **Curățare și întreținere**

- ▶ Nu tratați cu uleiuri sau grăsimi garnitura de etanșare a ușii. Altfel, cu timpul, garnitura de etanșare a ușii va deveni poroasă.
- ▶ Aburii de la un dispozitiv de curățare cu aburi pot pătrunde la pieșele electrice, provocând un scurtcircuit. De aceea nu folosiți niciodată un dispozitiv de curățare cu aburi pentru curățarea și decongelarea aparatului frigorific.
- ▶ Avertizare. Nu utilizați mijloace mecanice sau alte mijloace care nu sunt recomandate de producător pentru a accelera procesul de dezghețare.
- ▶ Obiectele ascuțite sau cu muchii tăioase deteriorează evaporatorul, ceea ce duce la defectarea aparatului frigorific. Nu folosiți obiecte ascuțite sau cu muchii tăioase pentru a:
  - îndepărta straturile și cristalele de gheață,
  - scoate alimentele congelate și tăvile pentru cuburi de gheață.
- ▶ Nu introduceți niciodată radiatoare electrice sau lumânări în aparat pentru a-l dezgheța. Acestea pot deteriora componentele din plastic.
- ▶ Nu folosiți spray-uri de dezghețare sau agenți de degivrare. Acestea pot conține substanțe dăunătoare pieselor din plastic, sau care pot cauza acumularea de gaze, punând sănătatea utilizatorilor în pericol.

## Indicații de siguranță și avertizări

---

### Transport

- ▶ Transportați întotdeauna aparatul în poziție verticală și în ambalajul de transport, pentru a nu fi deteriorat.
- ▶ Pericol de accidentare și de avariere a aparatului. Transportați aparatul frigorific cu ajutorul unei a 2-a persoane, deoarece aparatul este foarte greu.

### Aruncarea aparatului vechi

- ▶ Copiii care se joacă se pot bloca în aparatul frigorific și sufoca.
  - Demontați ușa (ușile) aparatului.
  - Scoateți sertarele.
  - Așezați rafturile în aparatul frigorific în așa fel încât copiii să nu se poate cățăra cu ușurință în acesta.
  - Eventual, distrugeți încuietoarea ușii aparatului frigorific vechi. Astfel puteți evita blocarea în aparat a copiilor care s-ar putea juca în apropierea lui, prevenind un pericol fatal.
- ▶ Pericol de șoc electric!
  - Deconectați ștecărul de la cablul de alimentare.
  - Deconectați cablul de alimentare de la vechiul aparat.

Eliminați cablul de alimentare și cablul de conectare la rețea separat de aparatul vechi.

▶ Asigurați-vă în timpul și după eliminarea ca deșeu că vechiul aparat frigorific nu este așezat în apropierea benzinei sau altor gaze și lichide inflamabile.

▶ Pericol de incendiu prin scurgeri de ulei sau agent de refrigerare! Agentul de refrigerare conținut și uleiul sunt inflamabile. Agentul de răcire sau uleiul care se scurg se pot aprinde la o concentrație înaltă corespunzătoare și la contactul cu o sursă externă de căldură. În timpul eliminării ca deșeu, asigurați-vă că circuitul de răcire nu este deteriorat și evitați producerea unei scurgeri necontrolate de agent de refrigerare (indicații pe eticheta cu date tehnice) sau ulei.

- ▶ Agentul frigorific scurs poate dăuna ochilor! Nu deteriorați componentele circuitului agentului frigorific, de ex. prin:
  - perforarea canalelor cu agent frigorific ale vaporizatorului,
  - îndoirea conductelor de țevi,
  - zgârierea învelișurilor superficiale.

### Simbol pe compresor (în funcție de model)

Această indicație este importantă doar pentru reciclare. În modul normal de funcționare nu există niciun pericol.



► Uleiul din compresor poate fi fatal dacă este înghițit sau pătrunde în căile respiratorii.

# Contribuiți la protecția mediului înconjurător

---

## Aruncarea ambalajului

Ambalajul este folosit pentru manipulare și protejează aparatul împotriva deteriorării în timpul transportului. Ambalajul de transport și protecție a fost fabricat din materiale care nu dăunează mediului înconjurător la eliminarea ca deșeu și prin urmare poate fi reciclat.

Prin readucerea ambalajului în circuitul materialelor, contribuiți la economisirea materiilor prime. Utilizați opțiuni de colectare și returnare a materialelor reciclabile specifice fiecărui material. Distribuitorul Miele va prelua înapoi ambalajul de transport.

## Aruncarea aparatului vechi

Echipamentele electrice și electronice vechi conțin adesea materiale valoroase. Acestea conțin însă și substanțe, amestecuri și componente necesare pentru funcționarea și siguranța aparatelor. Aceste substanțe, prin manevrare sau aruncare incorectă, pot reprezenta un risc pentru sănătatea oamenilor și mediul înconjurător. De aceea, nu aruncați niciodată vechiul aparat împreună cu gunoii menajer.



Asigurați-vă că frigiderul nu este deteriorat până când nu este eliminat într-un mod ecologic.

În acest fel, agentul frigorific și uleiul din circuitul de răcire nu se vor scurge în mediul înconjurător.

Pentru predarea și valorificarea aparateelor electrice și electronice apălați la unitățile oficiale de colectare și livrare gratuită ale autorităților locale, reprezentanței sau companiei Miele. Aveți responsabilitatea legală de a șterge datele personale de pe aparatul pe care îl duceți la casat. Aveți responsabilitatea legală să eliminați în mod nedistructiv bateriile și acumulatorii vechi care nu sunt încastrate în dispozitiv, precum și lămpile care pot fi îndepărtate nedistructiv. Duceți-le la un punct de colectare adecvat unde pot fi predate gratuit. Asigurați-vă că aparatul vechi nu prezintă niciun pericol pentru copii în decursul perioadei de depozitare în vederea eliminării.

## Locul instalării



Pericol de deteriorare ca urmare a umidității ridicate a aerului.

Dacă umiditatea aerului este ridicată, se poate forma condens pe suprafețele exterioare ale aparatului.

Acest condens poate cauza coroziunea pereților exteriori ai aparatului.

Poziționați aparatul frigorific într-un spațiu uscat și/sau care dispune de aer condiționat și care este aerisit suficient.

După instalare, asigurați-vă că ușa/ușile aparatului se închide/se închid corect, că spațiile de ventilare indicate sunt respectate.



Pericol de incendiu și deteriorări din cauza aparatelor care eliberează căldură.

Aparatele care emit căldură se pot aprinde și aparatul frigorific poate lua foc.

Nu așezați pe aparatul frigorific aparate care emit căldură, precum minicuptoare, arzătoare duble sau prăjitoare de pâine.



Pericol de incendiu și de deteriorare din cauza flăcărilor deschise.

Flăcările deschise pot aprinde aparatul frigorific.

Țineți flăcările deschise, de ex. lumânările, la distanță de aparatul frigorific.

Amplasarea cea mai adecvată este într-o încăpere uscată, bine ventilată.

Când alegeți locul instalării, țineți cont de faptul că consumul de energie al aparatului frigorific crește dacă este instalat în apropierea unui calorifer, unui aragaz sau unei alte surse de căldură. Evitați expunerea directă la razele soarelui.

Cu cât este mai ridicată temperatura ambientală, cu atât compresorul rămâne cuplat mai mult timp și folosește mai multă energie.

Când instalați aparatul frigorific, rețineți și următoarele:

- Priza trebuie să fie situată în afara spatelui dispozitivului și ușor accesibilă în situații de urgență.
- Ștecărul și cablul de alimentare nu trebuie să atingă partea posterioară a aparatului, deoarece se pot deteriora ca urmare a vibrațiilor aparatului frigorific.
- De asemenea, nu conectați alte aparate la prizele din spatele dispozitivului.
- Când instalați aparatul frigorific, asigurați-vă că cablul de conectare la rețea nu este prins sau deteriorat.
- Prolungitoarele sau benzile de distribuție, precum și alte dispozitive electronice (de ex. transformatoare cu halogen) nu trebuie amplasate și operate în zona din partea posterioară a aparatului.
- Pardoseala de la locul instalării trebuie să fie orizontală și echilibrată și trebuie să aibă aceeași înălțime ca pardoseala din proximitate.

# Instalare

## Clasa climatică

Aparatul frigorific este proiectat pentru o anumită clasă climatică (interval de temperatură ambientală) și nu trebuie utilizat în afara limitelor acesteia. Clasa climatică se găsește pe plăcuța cu date tehnice din interiorul aparatului.

Clasa climatică	Temperatură ambientală
SN	10 până la 32 °C
N	16 până la 32 °C
ST	16 până la 38 °C
T	16 până la 43 °C
SN-ST	10 până la 38 °C
SN-T	10 până la 43 °C

O temperatură ambientală mai joasă conduce la un timp de nefuncționare mai lung al compresorului. Acest lucru poate conduce la temperaturi mai crescute în aparatul frigorific și daune consecutive.

## Cerințe de ventilație și de aerisire

 Pericol de incendiu și deteriorări din cauza ventilației insuficiente. În cazul în care aparatul nu este ventilat corespunzător, compresorul se cuplează mai frecvent și funcționează pentru o perioadă mai lungă. Acest lucru duce la un consum energetic sporit și la o temperatură de funcționare mai ridicată a compresorului, ceea ce poate duce la avarierea compresorului. Verificați ca aparatul să se ventileze satisfăcător în timpul funcționării, astfel încât admisia și evacuarea de aer să se realizeze eficient. Respectați neapărat spațiile de ventilație indicate. Spațiile de ventilație nu trebuie acoperite sau blocate. De asemenea, acestea trebuie șterse de praf în mod regulat.

Aerul din zona peretelui din spate al aparatului frigorific se încălzește. Din acest motiv, trebuie garantat un flux adecvat de aer (vezi secțiunea „Dimensiuni aparat“).



## Instalarea mai multor aparate frigorifice unele lângă altele

⚠ Pericol de deteriorare ca urmare a condensului de pe pereții exteriori ai aparatelor.

Când umiditatea aerului este mare, se poate forma condens între pereții exteriori ai aparatului frigorific și aceasta poate duce la coroziune.

În general **nu** montați mai multe modele de aparate frigorifice lipite **direct** una lângă alta.

Trebuie menținută o distanță de cel puțin 70 mm între aparatele frigorifice.

## Schimbarea balamalelor ușii

⚠ Pericol de accidentare și de avariere a aparatului datorită greutatei mari a ușii.

Dacă schimbarea balamalei este efectuată de către o singură persoană, riscul de rănire și deteriorare crește.

Solicitați ajutorul unei a 2-a persoane pentru a schimba balamaua.

Aparatul este livrat cu balamalele pe partea dreaptă. Dacă doriți să aveți balamalele pe partea stângă, acestea trebuie mutate (vezi Instrucțiunile de utilizare și instalare).

## Montarea distanțierelor de perete furnizate împreună cu aparatul

Utilizați distanțiere de perete, pentru a se atinge consumul energetic declarat și pentru a se evita formarea condensului atunci când temperatura ambientală este ridicată. Cu distanțierele montate, adâncimea aparatului frigorific crește cu cca. 15 mm.

Dacă nu se folosesc distanțierele de perete, absența acestora nu afectează funcționalitatea aparatului frigorific. Totuși, consumul energetic crește ușor în cazul unei distanțe mici față de perete.

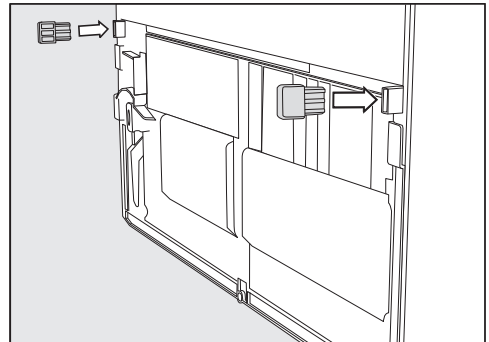

- Montați distanțierele de perete pe partea posterioară a aparatului, în stânga jos și în dreapta jos.

## Instalarea aparatului

⚠ Pericol de rănire și deteriorare în caz de răsturnare a aparatului.

Dacă montarea aparatului frigorific este efectuată de către o singură persoană, riscul de rănire și deteriorare crește.

Amplasați aparatul doar cu ajutorul unei a 2-a persoane.

# Instalare

**⚠** Pericol de deteriorare a ușii aparatului în urma izbirii.

Ușile aparatului se pot izbi de peretele încăperii și astfel se pot deteriora. Instalați limitatoarele incluse de deschidere a ușii înainte de a instala aparatul frigorific.

Protejați ușile aparatului de riscul de izbire, de ex. prin opritoare din pâslă aplicate pe peretele încăperii.

**⚠** Pericol de deteriorare a podelei.

Deplasarea aparatului frigorific poate cauza deteriorarea pardoselii.

Deplasați cu atenție aparatul pe pardoselile sensibile.

Pentru instalarea mai ușoară, pe partea din spate a aparatului se află mânăre pentru transport, iar în partea de jos se află role pentru transport.

**Sfat:** Instalați aparatul numai după ce l-ați golit.

- Aduceți aparatul cât mai aproape de locul prevăzut pentru instalare.
- Conectați aparatul la rețeaua electrică așa cum este descris în capitolul „Conectare la rețeaua electrică”.
- Împingeți cu grijă aparatul în locul de instalare prevăzut.
- Așezați aparatul cu distanțierele de perete (dacă sunt montate) sau cu spatele direct la perete.

## Alinierea aparatului frigorific

**⚠** Pericol de deteriorare și vătămare la căderea ușii aparatului sau răsturnarea aparatului.

Dacă piciorul suplimentar reglabil de pe blocul de rulmenți inferior nu se sprijină corespunzător pe pardoseală, ușa aparatului poate cădea sau aparatul frigorific se poate răsturna.

Folosii cheia mecanică fixă furnizată, pentru a deșuruba piciorul reglabil până când acesta are contact cu pardoseala.

Apoi mai deșurubați piciorul cu încă un sfert de tură.

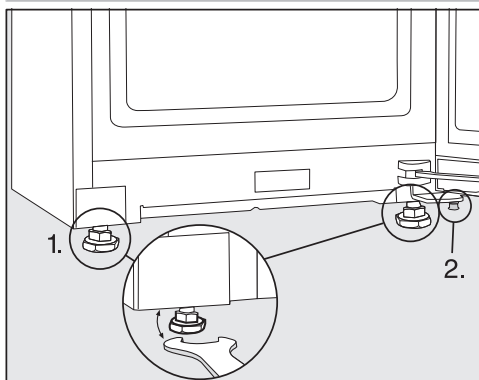

- Echilibrați aparatul frigorific cu ajutorul unei nivele cu bulă de aer și cheia mecanică fixă și sprijiniți ușa aparatului.
1. Reglați picioarele reglabile din față.
  2. Deșurubați piciorul reglabil suplimentar suficient de mult încât piciorul reglabil să se sprijine pe pardoseală. Apoi mai deșurubați piciorul cu încă un sfert de tură.

## Integrarea aparatului într-o bucatărie modulară

Aparatul frigorific poate fi transformat cu dulapuri de bucatărie.

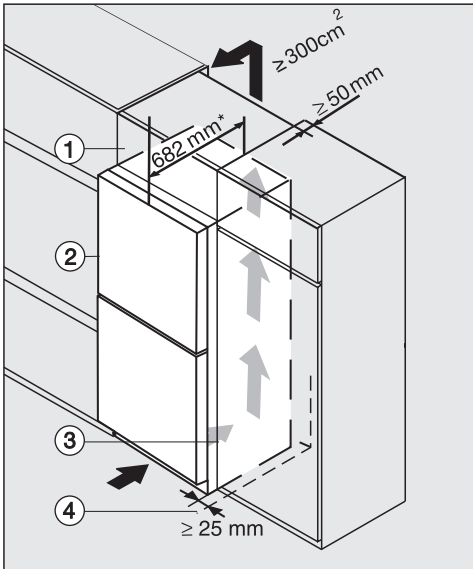

Aparat Frigorific cu front de sticlă  
K(S)/FN(S)/KFN 4xxx X **negru obsidian/  
mat, bb, brws, bs, grgr**

- ① Corp de mobilier superior
- ② Aparat Frigorific, adâncimea ușii = 82 mm
- ③ Dulap de bucatărie
- ④ Perete

\* La aparatele cu distanțierele de pere-  
te montate, adâncimea aparatului  
crește cu cca. 15 mm.

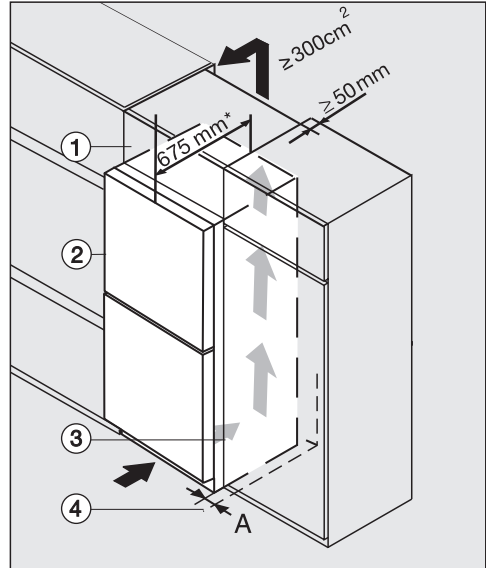

K(S)/FN(S)/KFN 4xxx X **edst/cs, ws, bst, el**

- ① Corp de mobilier superior
- ② Aparat Frigorific, adâncimea ușii = 75 mm
- ③ Dulap de bucatărie
- ④ Perete

**A** = 25 mm (cu mâner adâncit)/60 mm (cu  
mâner)

\* La aparatele cu distanțierele de pere-  
te montate, adâncimea aparatului  
crește cu cca. 15 mm.

## Instalare

 Pericol de incendiu și deteriorări din cauza ventilației insuficiente. În cazul în care aparatul nu este ventilat corespunzător, compresorul se cuplează mai frecvent și funcționează pentru o perioadă mai lungă. Acest lucru duce la un consum energetic sporit și la o temperatură de funcționare mai ridicată a compresorului, ceea ce poate duce la avarierea compresorului.

Verificați ca aparatul să se ventileze satisfăcător în timpul funcționării, astfel încât admisia și evacuarea de aer să se realizeze eficient.

Respectați neapărat spațiile de ventilație indicate.

Spațiile de ventilație nu trebuie acoperite sau blocate.

De asemenea, acestea trebuie șterse de praf în mod regulat.

Cu cât este mai mare spațiul de ventilație, cu atât mai puțină energie consumă compresorul.

- Așezați aparatul frigorific lângă dulapul de bucătărie.
- Partea frontală a aparatului trebuie să iasă din partea din față a dulapului de bucătărie cu o distanță minimă similară cu adâncimea ușii. Astfel, ușa se va putea deschide și închide liber.
- Când instalați aparatul frigorific lângă un perete ④ pe partea balamalei între perete ④ și aparatul frigorific ② este necesară o distanță (A).
- Pentru a se potrivi înălțimii celorlalte corpuri de mobilier din bucătărie, deasupra aparatului se poate monta un corp de mobilier superior ① adecvat.

Trebuie să existe un canal de evacuare a aerului cu o adâncime de 50 mm pe toată lățimea corpului de mobilier.

Spațiul de ventilație de sub tavanul încăperii trebuie să fie de cel puțin 300 cm<sup>2</sup> pentru a asigura libera circulație a aerului încălzit.

## Dimensiuni aparat

### Dimensiuni de instalare/Vedere de sus

KFN 4799 ... obsw/matt

Toate dimensiunile sunt în mm.

Funcționarea corectă a aparatului frigorific este garantată dacă secțiunile transversale de ventilație specificate sunt menținute libere.

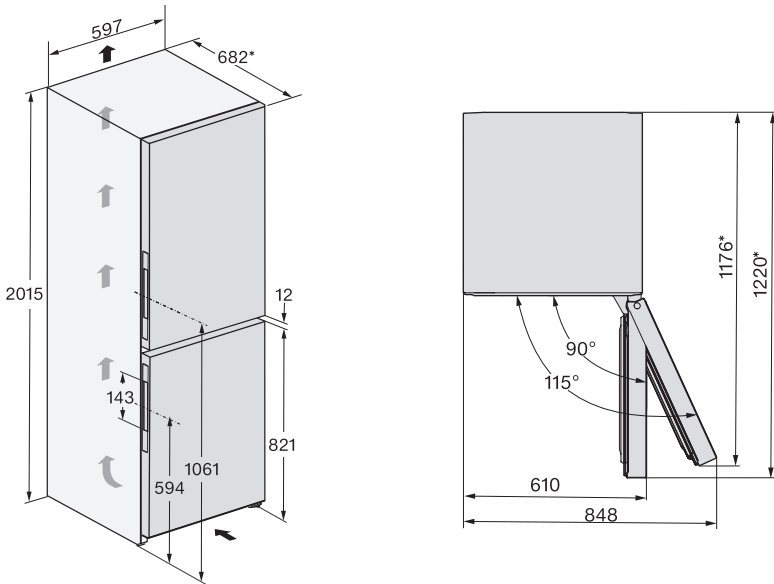

\* Dimensiune fără distanțierele de perete montate. Dacă se folosesc distanțierele din dotare, adâncimea aparatului crește cu 15 mm.

# Instalare

---

## Racorduri

KFN 4799 ... obsw/matt

Toate dimensiunile sunt în mm.

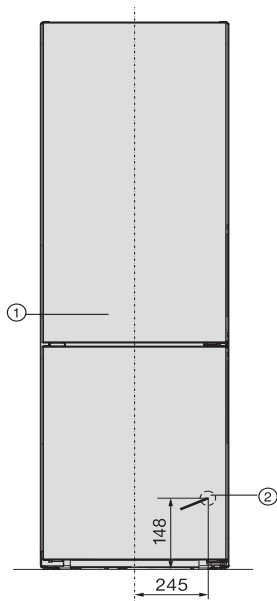

① Vedere din față

② Cablu de conectare, lungime = 2.000 mm

Un cablu de conectare mai lung este disponibil la Serviciul Clienți Miele.

## Dimensiuni de instalare/Vedere de sus

KFN 4797 ... edt/cs, KFN 4797 ... ws, KFN 4799 ... edt/cs

Toate dimensiunile sunt indicate în mm.

Funcționarea corectă a aparatului frigorific este garantată dacă secțiunile transversale de ventilație specificate sunt menținute libere.

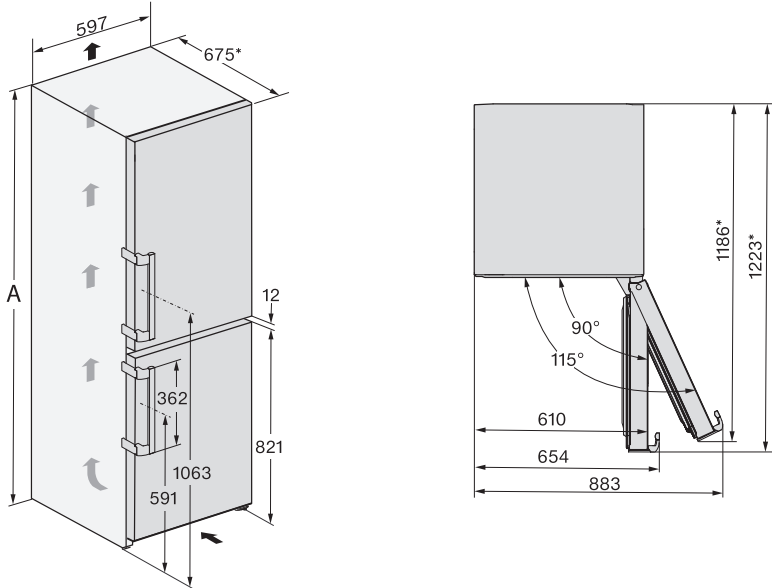

\* Dimensiune fără distanțierile de perete montate. Dacă se folosesc distanțierile din dotare, adâncimea aparatului crește cu 15 mm.

	<b>A</b>
KFN 4797 ... edt/cs	2015
KFN 4797 ... ws	2015
KFN 4799 ... edt/cs	2015

# Instalare

## Racorduri

KFN 4797 ... edt/cs, KFN 4797 ... ws, KFN 4799 ... edt/cs

Toate dimensiunile sunt în mm.

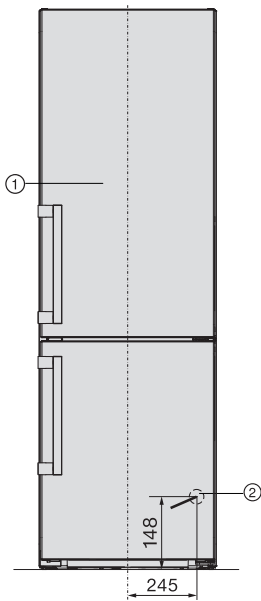

① Vedere din față

② Cablu de conectare, lungime = 2.000 mm

Un cablu de conectare mai lung este disponibil la Serviciul Clienți Miele.



## Conectare la rețeaua electrică

Aparatul poate fi conectat la rețea doar cu cablul de alimentare livrat la o priză cu contact de protecție.

Amplasați aparatul frigorific în așa fel încât priza să fie accesibilă. Dacă priza nu este accesibilă, trebuie montat un dispozitiv suplimentar de decuplare pentru toți polii.

**⚠ Pericol de incendiu ca urmare a supraîncălzirii.**

Funcționarea aparatului frigorific conectat la prize multiple și prelungitoare poate duce la o suprasolicitare a cablurilor.

Din motive de siguranță, nu folosiți prize multiple și prelungitoare.

Este permisă racordarea numai la o instalație electrică realizată conform normei VDE 0100.

Din motive de siguranță, vă recomandăm utilizarea unui întrerupător de curent rezidual (RCD) de tipul  în instalația electrică a locuinței dumneavoastră pentru a realiza conexiunea electrică a aparatului frigorific.

Un cablu de alimentare deteriorat poate fi înlocuit doar cu un cablu special, de același tip (disponibil la Serviciul Clienți Miele). Din motive de siguranță, înlocuirea cablului se va face doar de către un specialist calificat sau de către Serviciul Clienți Miele.

Consumul nominal și amperajul corespunzător sunt indicate în instrucțiunile de utilizare sau pe eticheta cu date tehnice a respectivului aparat. Comparați aceste indicații cu datele conexiunii electrice de la fața locului. În cazul în care aveți nelămuriri, întrebați un electrician.

Este posibilă funcționarea temporară sau permanentă pe un sistem de alimentare cu energie autosuficient sau nesincron de rețea (cum ar fi rețele insulare, sisteme de rezervă). Condiția prealabilă pentru funcționare este ca sistemul de alimentare cu energie să respecte cerințele EN 50160 sau unul comparabil.

Măsurile de protecție prevăzute în instalația casei și în acest produs Miele trebuie asigurate, de asemenea, în ceea ce privește funcția și modul de funcționare a acestora în operare autonomă sau în funcționare nesincronă a rețelei sau trebuie înlocuite cu măsuri echivalente în instalare. Așa cum este descris, de exemplu, în publicația curentă a VDE-AR-E 2510-2.

## Conectați aparatul frigorific

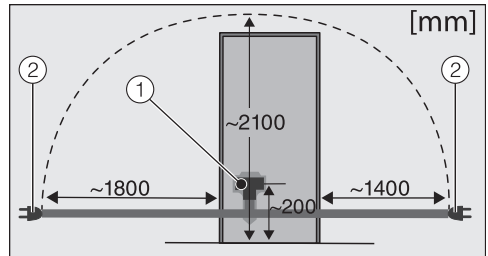

Spatele aparatului frigorific

- ① mufă de alimentare
- ② ștecăr

■ Conectați mufa de alimentare.

Aveți grijă ca aceasta să fie introdusă corect în locul prevăzut.

■ Introduceți ștecărul aparatului frigorific în priză.

Astfel, aparatul este conectat la rețeaua electrică.

# Economisirea energiei

---

## Astfel economisiți energie:

- Locul instalării** La temperaturi crescute ale mediului ambiant, aparatul frigorific trebuie să se răcească mai des și astfel consumă mai multă energie. De aceea:
- Poziționați aparatul frigorific într-o încăpere bine ventilată.
  - Nu poziționați aparatul frigorific lângă o sursă de căldură (radiator, aragaz).
  - Protejați aparatul frigorific de acțiunea directă a razelor soarelui.
  - Asigurați o temperatură ambientală ideală de 20 °C.
  - Mențineți spațiile de aerisire și ventilație deschise și ștergeți în mod regulat praful din acestea.

- Setarea temperaturii** Cu cât este mai joasă temperatura setată, cu atât mai mare va fi consumul energetic. Sunt recomandate următoarele setări:

- Aparat Frigorific 4 până la 5 °C.
- Zona PerfectFresh Pro aproape de 0 °C.
- Zona Congelator -18 °C.

- Mod de utilizare** Consumul de energie crește datorită căldurii și a obstrucționării circulației aerului. De aceea:

- Deschideți întotdeauna ușa (ușile) aparatului pentru cât mai puțin timp posibil. O bună sortare a alimentelor ajută la orientare.
- Închideți complet ușa (ușile) după deschidere.
- Lăsați mâncarea și băuturile calde să se răcească înainte de a le introduce în aparatul frigorific.
- Depozitați alimentele bine ambalate sau bine acoperite.
- Nu supraîncărcați compartimentele, pentru a permite aerului să circule.
- Puneți alimentele congelate să se decongeleze în aparatul frigorific.
- Păstrați aranjarea rafturilor și grilajelor la fel ca la livrare.

- Utilizați distanțierile. Distanțierile de pe spatele aparatului dumneavoastră frigorific asigură atingerea consumului de energie declarat.

# Descrierea aparatului

## Prezentarea generală a aparatului

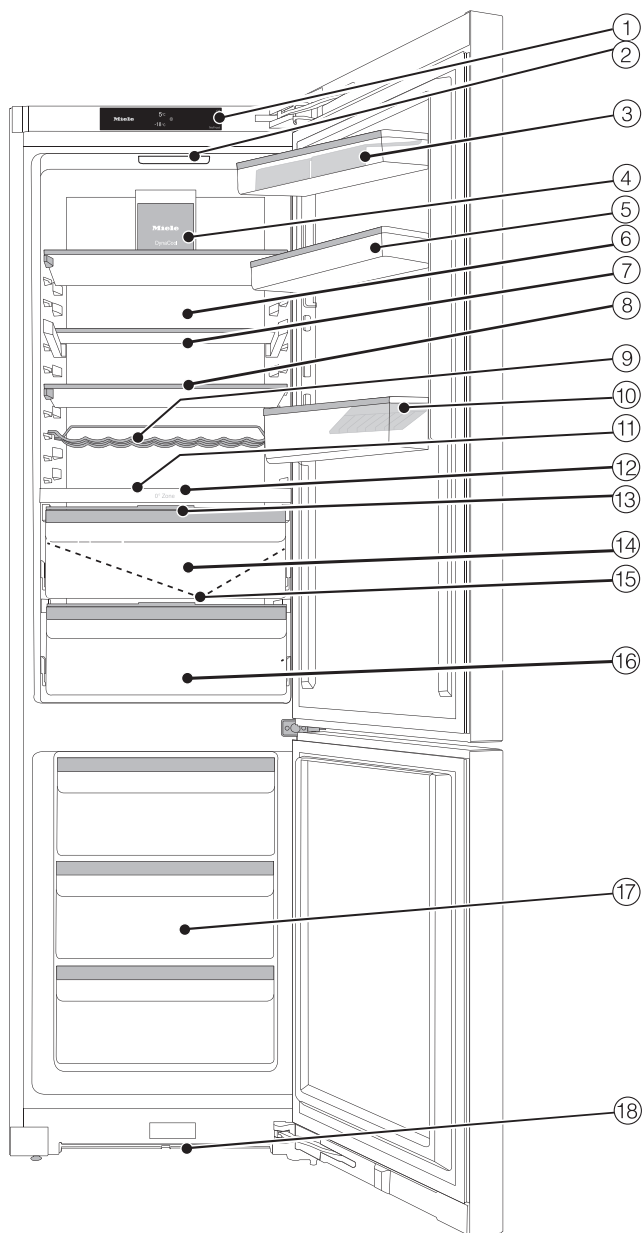

Această imagine ilustrează un model de aparat.

- ① Afișaj
- ② Iluminat interior
- ③ Raft cu suport pentru ouă pe ușa aparatului
- ④ Ventilator
- ⑤ Raft pe ușa aparatului
- ⑥ Panou posterior uscat pentru a preveni condensarea
- ⑦ Raft comun (FlexiBoard)
- ⑧ Raft
- ⑨ Grilaj pentru sticle variabil
- ⑩ Raft pentru sticle cu suport pentru sticle
- ⑪ Loc pentru tava de copt (spațiu interior XL)
- ⑫ Placă de separare
- ⑬ Capac plat pentru setare a umidității aerului în compartimentul cu umiditate controlată
- ⑭ Canal pentru condens și orificiu de drenare
- ⑮ Compartiment cu umiditate controlată pentru fructe și legume (PerfectFresh Pro)
- ⑯ Compartiment uscat cu temperatură scăzută pentru alimente ușor perisabile (PerfectFresh Pro-Zone)
- ⑰ Sertare aparat frigorific
- ⑱ Secțiune de aerisire

# Descrierea aparatului

## Panou de comandă cu afișaj Start

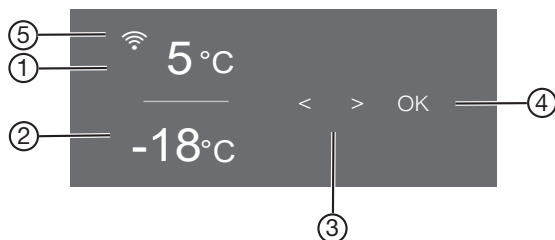













- ① Afișaj de temperatură pentru aparatul frigorific
- ② Afișajul temperaturii din zona congelator
- ③ Butoane cu senzori pentru selectarea unei setări
- ④ Butonul cu senzor *OK* pentru a confirma o selecție și a intra în modul setări ⚙️
- ⑤ Afișaj de stare a conexiunii Miele@home (vizibil doar dacă funcția Miele@home a fost configurată)

### Modul Setări ⚙️

În modul Setări puteți alege următoarele funcții, iar setările lor pot fi, parțial, modificate:

Simbol	Funcție	Setare din fabrică
🔒	Activare sau dezactivare funcție Mod-Party (consultați capitolul „Selectarea altor setări“)	Oprit
☀️	Activare sau dezactivare funcție Mod-Vacanță (consultați capitolul „Selectarea altor setări“)	Oprit
🔒/🔓	Activați sau dezactivați funcția de blocare (consultați capitolul „Efectuarea altor setări“)	🔒 (Oprit)
🔌	Dezactivarea aparatului frigorific (consultați capitolul „Activarea și dezactivarea aparatului frigorific“)	

## Descrierea aparatului

	Activare sau dezactivare funcție Mod-Sabat (consultați capitolul „Selectarea altor setări“)	Oprit
	Recuperarea versiunii modului Sabat	—
	Modificarea timpului până când alarma pentru ușă pornește (consultați capitolul „Selectarea altor setări“)	1:00
	Modificarea nivelului de temperatură din zona PerfectFresh Pro (consultați capitolul „Temperatura corectă“).	5
	Prima configurare a funcției Miele@home, activarea și dezactivarea WLAN sau resetarea configurării rețelei (consultați capitolul „Selectarea altor setări“)	APP
	Activarea sau dezactivarea tonului butoanelor	Pornit
	Schimbarea volumului tonurilor de avertizare și de semnalizare sau oprirea completă a tonurilor de avertizare și de semnalizare (vezi capitolul „Selectarea altor setări“)	Pornit /Nivel 5
	Modificarea luminozității afișajului (consultați capitolul „Selectarea altor setări“)	Nivel 4
	Modificarea temperaturii (°Celsius sau °Fahrenheit)	°C
	Dezactivarea funcției Regim demonstrativ (vizibilă doar dacă este activată) (consultați capitolul „Selectarea altor setări“)	Oprit
	Revenire la setările implicite din fabricație (consultați capitolul „Selectarea altor setări“)	—
	Solicitați informații despre aparatul dumneavoastră frigorific (denumirea modelului și a numărului de fabricație) (consultați capitolul „Efectuarea mai multor setări“)	—
	Memento pentru schimbarea filtrului cu carbon Montare (consultați capitolul „Accesorii opționale“) (consultați capitolul „Selectarea mai multor setări“)	Oprit

## Descrierea aparatului

---



Pornire sau oprire Mod Curățare  
(consultați capitolul „Curățare și Întreținere“)

Oprit

### Selectarea funcției dorite în modul Setări

■ Apăsați scurt butonul cu senzor *OK* de la nivelul panoului de comandă.

Pe afișaj apare  (Zona de răcire este selectată).

■ Derulați cu ajutorul butonului cu senzor < sau > până la simbolul .

■ Apăsați scurt *OK*.

■ Selectați cu ajutorul butonului cu senzor < sau > funcția dorită.

■ Pentru selectarea funcției dorite apăsați scurt *OK*.

În cazul funcției **activate** apare un punct în colțul superior al afișajului •.

■ Pentru a deselecta o funcție selectată, apăsați scurt *OK*.

În cazul funcției **dezactivate** se aprinde punctul din colțul superior al afișajului.

### Părăsirea Modulului Setări

■ Derulați cu ajutorul butonului cu senzor < sau > până la simbolul .

■ Apăsați scurt *OK*.

#### ■ În mod alternativ:

Așteptați după ultima apăsare de buton cca. 15 secunde.

În această situație, modul Setări se închide în mod automat.



## Organizarea spațiului interior

### Mutarea rafturilor de pe ușă/raftului pentru sticle

Mutați rafturile de pe ușă/rafturile pentru sticle de pe ușa aparatului doar când sunt goale.

- Împingeți fiecare dintre rafturile de pe ușă/rafturile pentru sticle în sus și scoateți-le trăgând în față.
- Așezați din nou rafturile de pe ușă/rafturile pentru sticle în locurile dorite.

### Mutarea rafturilor

Rafturile pot fi reglate în funcție de înălțimea alimentelor.

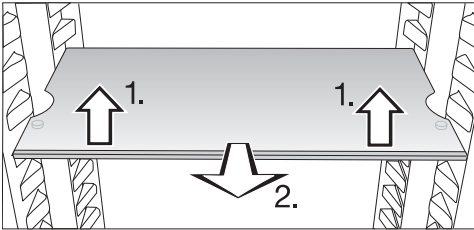

- Ridicați ușor raftul în partea din față și trageți-l puțin pentru a-l scoate afară.
- Ridicați rafturile împreună cu locașurile peste nervurile de susținere pentru a muta raftul în sus sau în jos.
- Introduceți rafturile.

Rafturile sunt asigurate la dislocarea accidentală prin intermediul opritoarelor.

### Glisarea raftului comun

În cazul produselor înalte, de ex. sticle sau vase înalte, partea din față a raftului comun poate fi glisată sub partea din spate.

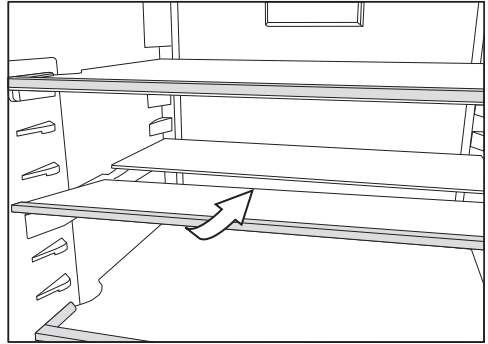

- Ridicați ușor jumătate din placa de sticlă din față și glisați cu grijă placa de sticlă sub jumătatea din spate.

### Mutarea raftului comun

Raftul comun poate fi mutat.

- Scoateți cele două jumătăți de plăci de sticlă.

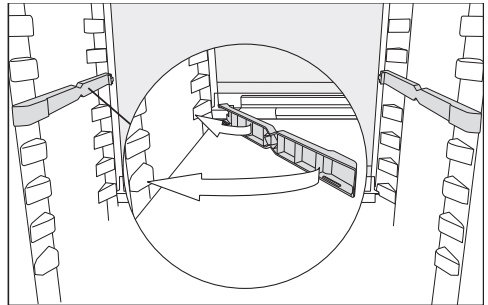

- Introduceți cele două adaptoare la înălțimea dorită în stânga și dreapta suportului raftului.

Placa de sticlă cu marginea ridicată trebuie să se afle în spate.

# Descrierea aparatului

## Mutarea grilajului pentru sticle

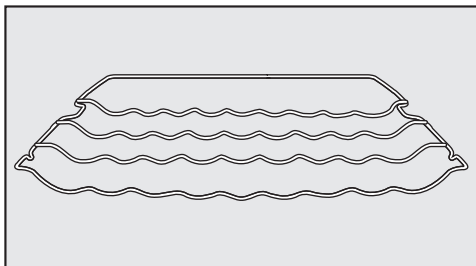

Puteți să așezați grilajul pentru sticle oriunde doriți în aparatul frigorific.

- Ridicați grilajul pentru sticle și trageți-l puțin în față, până când adâncitura din lateral este aliniată cu suportul raftului. Apoi poate fi ridicat sau coborât la nivelul dorit.

Partea înălțată din spatele raftului trebuie să fie îndreptată în sus, pentru a împiedica sticlele să atingă peretele posterior al aparatului frigorific.

Opritoarele previn dislocarea accidentală a grilajului pentru sticle.

## Utilizați grilajul pentru sticle în placa separatoare

În placa separatoare pot fi folosite, la alegere, grilajul pentru sticle sau raftul de sticlă.

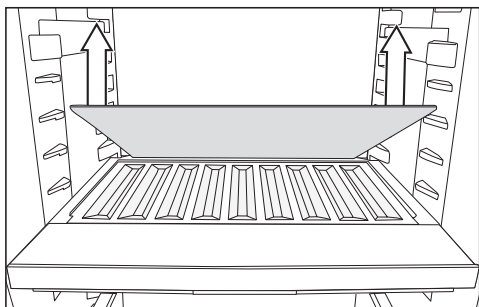

- Scoateți raftul de sticlă din spate în placa separatoare și depozitați-l separat.

- Introduceți sticlele cu fundul acestora către spate până se opresc.

**Sfat:** Dacă sticlele ies din suportul pentru sticlă, atunci deplasați brațul inferior al raftului pentru sticle în sus.

## Loc pentru tava de copt

Deasupra sertarelor se poate depozita o tavă de copt. Dimensiunile maxime ale tăvii de copt sunt: lățime 466 mm/ adâncime 386 mm/înălțime 50 mm.

- Deschideți ușa aparatului până înțâmpinați rezistență.

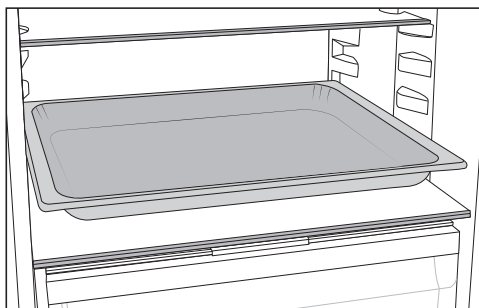

- Așezați tava de copt pe placa separatoare.

**Sfat:** Lăsați tava de copt la temperatura camerei pentru a se răci înainte de a o introduce în aparatul frigorific.

## Schimbarea filtrului cu carbon

Filtrul cu carbon, cu suport KKF-FS (Active AirClean) este disponibil ca accesoriu opțional (consultați secțiunea „Accesorii opționale“.)

**În cazul alimentelor cu miros puternic (de ex. brânză foarte aromată), rețineți următoarele:**

- Așezați suportul filtrelor cu carbon pe raftul unde păstrați alimentele respective.

- Dacă este necesar, înlocuiți filtrele cu carbon mai devreme.
- Introduceți în aparatul frigorific și alte filtre cu carbon (cu suport) (consultați secțiunea „Accesorii opționale“).

Suportul filtrelor cu carbon stă pe o bară posterioară de protecție a raftului.

- Pentru a înlocui filtrul cu carbon, trageți în sus de pe bară suportul pentru filtru.
- Scoateți bara de protecție din raft.
- Introduceți bara de protecție pe raftul dorit.

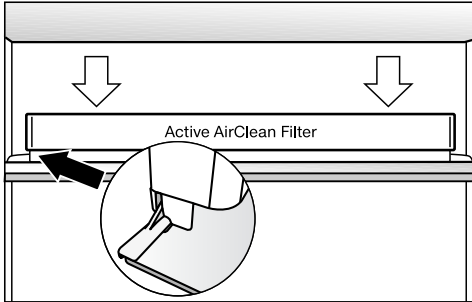

- Așezați suportul pe bara de protecție.

## Proiectați zona de congelare în mod flexibil (VarioRoom)

Când congelați alimente de dimensiuni mari, de exemplu curcan sau vânat, puteți scoate sertarele superioare și plăcile de sticlă dintre sertarele aparatului frigorific. Acest lucru creează mai mult volum și, prin urmare, spațiu pentru depozitarea alimentelor congelate voluminoase și înalte.

## Accesorii incluse

### Atașarea tăvilor pentru ouă

- Fixați tava pentru ouă pe marginea din spate a raftului ușii.

## Deplasarea suportului pentru sticle sau scoaterea acestuia

Lamelele suportului pentru sticle conferă sticlelor o susținere mai bună la deschiderea și închiderea ușii aparatului.

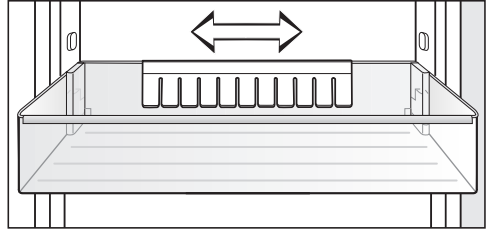

Astfel se poate deplasa suportul pentru sticle către dreapta sau stânga, pentru a crea mai mult spațiu pentru cutiile de carton cu băuturi.

Suportul pentru sticle poate fi scos complet (de ex. pentru curățare):

- Trageți suportul pentru sticle în sus cu putere, pentru a-l scoate.

## Tavă pentru cuburi de gheață

### Limitator de deschidere a ușii

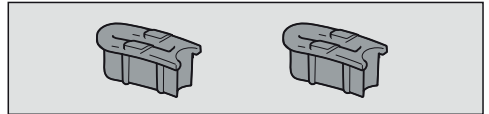

Balamalele ușii sunt reglate din fabricație astfel încât ușa să poată fi deschisă până la 115°. Dacă, de ex., la deschidere, ușa se lovește de un perete, unghiul de deschidere a ușii poate fi limitat la aprox. 90°.

Configurați conform instrucțiunilor de montaj anexate.

## Descrierea aparatului

---

### Accesorii opționale

În funcție de modelul de aparat frigorific, sortimentul Miele include accesorii utile, precum și detergenți și agenți de îngrijire.

Puteți comanda accesorii opționale din magazinul online Miele. Puteți obține aceste produse și de la Serviciul Clienți Miele (consultați finalul acestui manual) sau de la reprezentanța Miele.

### Lavetă universală din microfibre

Laveta din microfibre ajută la înlăturarea urmelor lăsate de degete și a murdăriei superficiale de pe fronturile din inox, panourile aparatelor, ferestre, mobilă, geamuri auto etc.

### Set MicroCloth

Setul MicroCloth se compune dintr-o lavetă universală, una pentru pahare și una pentru lustruire.

Lavetele sunt foarte rezistente la rupere și durabile. Datorită microfibrelor delicate, lavetele asigură o putere de curățare ridicată.

### MicroCloth HyClean

MicroCloth HyClean este o pânză multifuncțională antibacteriană deosebit de rezistentă la deteriorare. Aceasta poate fi folosită uscată sau umedă, cu sau fără detergent.

### Filtru cu carbon cu suport KKF-FS (Active AirClean)

Filtrul cu carbon neutralizează mirosurile neplăcute din aparatul frigorific și contribuie la o mai bună calitate a aerului.

### Înlocuire filtre de carbon KKF-RF (Active AirClean)

Sunt disponibile filtre de carbon potrivite pentru suport. Se recomandă înlocuirea filtrelor de carbon la fiecare 6 luni.

### Grilaj pentru sticle

Pe lângă grilajul pentru sticle existent, în zona de răcire pot fi utilizate și alte grilaje pentru sticle.

### Cutie de sortare

Cutie de sortare ușurează o aranjare clară a alimentelor în sertarul aparatului frigorific.

În funcție de model, pentru introducerea și scoaterea cutiei de sortare este necesară scoaterea întregului sertar.

## Înainte de prima utilizare

- Înlăturați toate ambalajele și foliile de protecție.
- Curățați interiorul aparatului și accesoriile sale (consultați capitolul „Curățare și întreținere“).

## Conectați aparatul frigorific



- Conectați aparatul la rețeaua electrică așa cum este descris în capitolul „Conectare la rețeaua electrică“.

Pe afișaj apare inițial Miele, apoi .

## Pornirea aparatului

- Deschideți ușa aparatului.
- Apăsăți scurt butonul cu senzor OK de la nivelul panoului de comandă.

Combina frigorifică începe să se răcească, iar iluminatul interior intră în funcțiune atunci când ușa este deschisă.

De îndată ce este atinsă temperatura setată, simbolul   se stinge, afișajul de temperatură a aparatului frigorific se aprinde constant și sunetul de avertizare se va opri.

- Dacă alarma sonoră vă deranjează, apăsați scurt pe OK.

Alarma sonoră se va opri.

Combina frigorifică atinge treptat temperaturile presetate.

Lăsați aparatul să funcționeze câteva ore înainte de a pune alimente în el. Introduceți alimente în aparatul frigorific abia după ce temperatura prestabilită este atinsă.



Introduceți alimente în aparatul frigorific abia după ce temperatura din aparat este suficient de scăzută (min. -18 °C).

## Oprirea aparatului

Puteți opri complet aparatul frigorific doar în modul Setări .

- Apăsăți scurt butonul cu senzor OK de la nivelul panoului de comandă.

Pe afișaj apare  (Zona de răcire este selectată).

- Derulați cu ajutorul butonului cu senzor < sau > până la simbolul .
- Apăsăți scurt OK.
- Derulați cu ajutorul butonului cu senzor < sau > până la simbolul .
- Apăsăți scurt OK.



Răcirea și iluminatul interior sunt dezactivate.

Pe afișaj apare .

Vă rugăm să rețineți: aparatul frigorific nu este deconectat de la rețeaua electrică atunci când este oprit.

## Oprirea separată a aparatului frigorific

Aparatul Frigorific poate fi oprit separat fără a fi necesară și oprirea aparatului frigorific. Acest lucru este util, de exemplu, în cazul în care sunteți plecați în vacanță.

- Apăsăți scurt butonul cu senzor OK de la nivelul panoului de comandă.
- Pe afișaj apare  (Zona de răcire este selectată).
- Apăsăți scurt OK.
  - Derulați cu ajutorul butonului cu senzor < până la simbolul .
  - Apăsăți scurt OK.

Afișajul de temperatură pentru aparat frigorific se stinge. Pe afișaj apare . Zona aparat frigorific este oprită.

## Pornirea și oprirea aparatului frigorific

---

Afișajul temperaturii din zona aparat frigorific se aprinde în continuare.

### Repornirea separată a zonei aparatului frigorific

■ Apăsăți scurt *OK*.

Pe afișaj apare  (Zona de răcire este selectată).

■ Apăsăți scurt *OK*.

■ Derulați cu ajutorul butonului cu senzor  $>$  pe valoarea temperaturii dorită și apăsați scurt pe *OK*.

Zona aparat frigorific este repornită.

### Oprirea aparatului pentru perioade mai lungi de timp

Dacă în timpul unei absențe îndelungate aparatul este oprit, dar nu este golit și curățat, iar ușile sunt lăsate închise, există riscul acumulării de mușegai și mirosuri neplăcute în interiorul aparatului.

Curățați obligatoriu aparatul frigorific înainte de o absență prelungită.

Dacă aparatul urmează să nu fie folosit o perioadă mai lungă de timp, țineți cont de următoarele:

■ Opriți aparatul frigorific.

■ Scoateți ștecărul din priză sau decuplați siguranța instalației electrice din locuință.

■ Pentru a asigura ventilarea corespunzătoare a aparatului frigorific și pentru a evita formarea mirosurilor neplăcute, curățați aparatul și lăsați-l deschis.

Respectați ultimele două indicații și atunci când opriți zona aparat frigorific pentru o perioadă mai îndelungată.

Setarea corectă a temperaturii este foarte importantă pentru păstrarea alimentelor. Reducerea temperaturii determină reducerea ratei de înmulțire a microorganismelor. Alimentele nu se alterează atât de repede.

Temperatura din aparat va crește:

- cu cât se deschide mai des ușa și cu cât este ținută deschisă mai mult timp
- cu cât sunt depozitate mai multe alimente
- cu cât sunt mai calde alimentele introduse în aparat
- cu atât este mai ridicată temperatura ambientală din aparat. Aparatul frigorific este proiectat pentru o anumită clasă climatică (interval de temperatură ambientală) și nu trebuie utilizat în afara limitelor acesteia.

## ... în zona frigider și în zona PerfectFresh Pro

În zona frigider recomandăm o temperatură de răcire de **4 °C**.

Temperatura din zona PerfectFresh Pro este reglată automat între **0 și 3 °C**.

## Distribuirea automată a temperaturii (DynaCool)

Aparatul pornește automat ventilatorul, de îndată ce se activează răcirea zonei frigider. Astfel, temperatura rece din zona frigider este distribuită uniform, iar toate alimentele depozitate sunt răcite cu aproximativ aceeași temperatură.

## ... în congelator

Pentru a congela alimente proaspete este necesară o temperatură de **-18 °C**. Perioada de valabilitate a alimentelor poate fi prelungită și se menține calitatea optimă.

De îndată ce temperatura se ridică la

peste **-10 °C**, microorganismele redevin active în alimente, astfel că alimentele nu mai pot fi păstrate mult timp. Din acest motiv, alimentele parțial sau complet decongelate nu trebuie recongelate decât după ce au fost prelucrate (fierse sau prăjite). Temperaturile ridicate din timpul procesului de gătit distrug marea majoritate a microorganismelor.

La o temperatură constantă de **-18 °C** în aparatul frigorific și o igienă corespunzătoare, se poate folosi durata maximă de depozitare a alimentelor și evita deșeurile alimentare.

## Afișaj temperatură

În timpul funcționării obișnuite afișajul de temperatură de pe ecran indică **temperatura medie efectivă din zona aparat frigorific și temperatura maximă din zona aparat frigorific**, existente în momentul respectiv în aparat.

În funcție de temperatura ambientală și de setare, poate dura câteva ore până când sunt atinse și afișate permanent temperaturile dorite.

## Setarea temperaturii din aparat frigorific și din aparat frigorific

- Apăsăți scurt butonul cu senzor **OK** de la nivelul panoului de comandă.

Pe afișaj apare  (Zona de răcire este selectată).

- Dacă este necesar, modificați zona de temperatură selectată cu butoanele senzorului **<** și **>**.
- Apăsăți scurt **OK**.

Afișajul temperaturii revine la temperatura actuală existentă în zona de temperatură corespunzătoare.

# Temperatura corectă

---



## Valori de setare posibile

- Zona aparat frigorific: 3 până la 9 °C
- Aparat Frigorific: -15 până la -26 °C

## Modificarea nivelului de temperatură din zona PerfectFresh Pro

Temperatura din zona PerfectFresh Pro este controlată automat la 0 până la 3 °C.

Dacă însă vă doriți o temperatură mai mare sau mai mică, dacă, de exemplu, doriți să depozitați pește, puteți să modificați treptat, ușor temperatura.

- Derulați în modul setări  cu ajutorul butonului cu senzor < sau > până la simbolul .
- Apăsați scurt *OK*.
- Selectați cu ajutorul butonului cu senzor < și > o setare între 1 (cea mai joasă temperatură) și 9 (cea mai înaltă temperatură).
- Apăsați scurt *OK*.

Setarea din fabrică a nivelului de temperatură este 5.

Când se setează de la nivelul 1 la nivelul 4 temperatura poate scădea sub 0 °C. Alimentele pot îngheța.

Verificați setarea temperaturii.



# Utilizarea Super Răcire și Super Congelare

## Super Răcire ❄

Dacă funcția Super Răcire ❄ este pornită, atunci **Aparatul Frigorific** se răcește foarte repede la cea mai joasă valoare (în funcție de temperatura ambientală). Aparatul Frigorific funcționează la cea mai mare putere de răcire posibilă și temperatura scade. Selectați această funcție, dacă doriți să răciți rapid cantități mari de alimente proaspete sau băuturi pe care le introduceți în aparatul frigorific.

Dacă funcția Super Răcire este activată ❄ se pot accentua zgomotele produse de dispozitiv.

Funcția Super Răcire ❄ trebuie activată chiar înainte de a introduce alimente sau băuturi.

Funcția Super Răcire ❄ se dezactivează automat după aprox. 12 ore. Aparatul funcționează din nou la puterea normală de răcire.

**Sfat:** Pentru a economisi energie, funcția Super Răcire ❄ poate fi dezactivată manual odată ce alimentele și băuturile au fost răcite suficient.

## Activare/Dezactivare funcție Super Răcire ❄

- Apăsăți scurt butonul cu senzor *OK* de la nivelul panoului de comandă.

Pe afișaj apare  (Zona de răcire este selectată).

- Apăsăți scurt *OK*.
- Derulați cu ajutorul butonului cu senzor < până la simbolul ❄.
- Apăsăți scurt *OK*.

În cazul în care este **activată** funcția Super Răcire ❄ apare un punct în colțul superior al afișajului •.

- Derulați cu ajutorul butonului cu senzor > pe valoarea temperaturii dorită și apăsați scurt pe *OK*.

# Utilizarea Super Răcire și Super Congelare

## SuperFrost ❄️

Dacă funcția SuperFrost ❄️ este pornită, atunci **aparatură frigorifică** se răcește foarte repede la cea mai joasă valoare (în funcție de temperatura ambientală). Aparatură frigorifică funcționează la cea mai mare putere de răcire posibilă și temperatura scade. Selectați această funcție înainte de congelarea alimentelor proaspete. Astfel alimentele vor fi congelate rapid și în profunzime, iar valoarea nutritivă, vitaminele, aspectul și gustul se păstrează.

Dacă funcția SuperFrost este activată ❄️ se pot accentua zgomotele produse de dispozitiv.

SuperFrost trebuie activată aprox. **cu 6 ore înainte de introducerea** alimentelor ce trebuie congelate. Când congelați **cantitatea maximă de alimente**, funcția SuperFrost ❄️ trebuie activată cu **24 de ore înainte**.

Funcția SuperFrost ❄️ se dezactivează automat după maxim 72 de ore. Aparatură funcționează din nou la puterea normală de răcire. Durata până la oprirea funcției depinde de cantitatea de alimente proaspete introduse.

**Sfat:** Pentru a economisi energie, funcția SuperFrost poate fi dezactivată manual odată ce alimentele și băuturile au fost răcite suficient.

Nu e necesară dezactivarea funcției SuperFrost,

- dacă puneți în aparatul frigorific alimente deja congelate.
- dacă puneți la congelat cel mult 2 kg de alimente pe zi.

## Activarea/dezactivarea funcției SuperFrost ❄️

■ Apăsăți scurt butonul cu senzor *OK* de la nivelul panoului de comandă.

Pe afișaj apare  (Zona de răcire este selectată).

■ Derulați cu ajutorul butonului cu senzor > până la simbolul .

■ Apăsăți scurt *OK*.

■ Derulați cu ajutorul butonului cu senzor < până la simbolul ❄️.

■ Apăsăți scurt *OK*.

În cazul **activării** funcției SuperFrost ❄️ în colțul de sus al afișajului apare un punct •.

■ Utilizați butoanele senzorului < și > pentru a selecta valoarea dorită a temperaturii și apăsați pe *OK*.

### Explicații ale setărilor respecti- ve



În cele ce urmează sunt descrise doar setările care necesită explicații suplimentare.



Atunci când vă aflați în modul Setări  alarma ușii sau o altă alarmă de avertizare sunt dezactivate automat.



### Modul Party

Funcția Modul Party  se recomandă în special atunci când doriți să răciți sau să înghețați rapid cantități mari de alimente proaspete și băuturi pe care le introduceți în aparat frigorific.

**Sfat:** Activați Modul Party  cu cca. 4 ore înainte de introducerea alimentelor și băuturilor.

Dacă este activat Modul Party , funcțiile DynaCool, Super Răcire și SuperFrost  se activează automat.

Modul Party  nu poate fi activat, dacă aparatul frigorific este oprit sau dacă Modul Holiday (Vacanță)  este activat.

Funcția Modul Party  se oprește în mod automat după cca. 24 de ore. Puteți dezactiva funcția Modul Party  oricând înainte.

### Modul Holiday (Vacanță)

Funcția Modul Holiday (Vacanță)  se recomandă în cazul în care, de ex. în timpul concediului, nu doriți să opriți complet aparatul frigorific sau nu aveți nevoie de o putere mare de răcire.

Modul Holiday (Vacanță)  activat apare la nivelul afișajului Start.

Aparatul Frigorific va fi reglat la o temperatură de 15 °C, în timp ce zona PerfectFresh Pro este setată automat la o temperatură de 9 până la 12 °C. Astfel aparatul frigorific poate să rămână pornit, funcționând economic.

Aparat Frigorificul rămâne pornit la temperatura setată anterior.

La această temperatură medie a aparatului frigorific, alimentele care nu sunt ușor perisabile pot rămâne în aparatul frigorific ceva timp. Consumul energetic este mai scăzut decât în regimul normal de funcționare.

În plus, nu se formează miros sau mucegai, așa cum s-ar putea întâmpla dacă aparatul frigorific ar fi oprit, iar ușa aparatului ar rămâne închisă.

 Pericol pentru sănătate din cauza consumului de alimente alterate.



În cazul în care temperatura din aparatul frigorific depășește 4 °C pentru un timp mai îndelungat, valabilitatea și calitatea alimentelor poate fi afectată.

Porniți funcția Modul Holiday (Vacanță) (Vacanță)  întotdeauna pentru o durată de timp limitată.

În acest interval de timp nu depozitați alimente sensibile și ușor perisabile precum fructele, legumele, peștele, carnea și produsele lactate.

### Activarea funcției de blocare /

Funcția de blocare activată  protejează de opriri nedorite ale aparatului frigorific și de modificări nedorite ale setărilor de către persoane neautorizate, de ex. copii.

- Derulați în modul setări  cu ajutorul butonului cu senzor < sau > pe simbolul .

## Selectarea altor setări

- Apăsăți scurt *OK*.

În cazul în care funcția blocare  este activată apare un punct în colțul superior al afișajului •.

- Închideți ușa aparatului. Abia atunci este activată funcția de blocare .

### Dezactivare pentru scurt timp a funcției de blocare /

Dacă doriți, de ex. să ajustați temperatura, funcția de ajustare poate fi pentru scurt timp dezactivată:

- Apăsăți scurt *OK*.

Pe afișaj apare .

- Atingeți pentru cca. 6 secunde butonul cu senzor *OK*.

Pe afișaj apare  (Zona de răcire este selectată).

- Dacă este necesar, modificați zona de temperatură selectată cu butoanele senzorului < și >.

- Apăsăți scurt *OK*.

- Acum efectuați setările dorite.

- Apăsăți scurt *OK*.

Prin închiderea ușii aparatului frigorific, funcția de blocare se activează din nou .

### Oprirea completă a funcției de blocare /

- Apăsăți scurt *OK*.

Pe afișaj apare .

- Atingeți pentru cca. 6 secunde butonul cu senzor *OK*.

Pe afișaj apare  (Zona de răcire este selectată).

- Derulați cu ajutorul butonului cu senzor < sau > pe simbolul .

- Apăsăți scurt *OK*.

- Derulați cu ajutorul butonului cu senzor < sau > pe simbolul .

- Apăsăți scurt *OK*.

Funcția de blocare oprită apare  pe afișaj.

### Modul Sabat

Aparatul este prevăzut cu modul Sabat ce vine în sprijinul obiceiurilor religioase ale consumatorilor.

Modul Sabat  activat se va afișa în primul rând la nivelul afișajului de pornire.

După 3 secunde se închide afișajul.

Pe durata activării modului Sabat  nu puteți efectua setări la aparatul frigorific.

Aveți grijă ca ușile aparatului să fie bine închise, întrucât avertizările optice și acustice sunt oprite.

Funcția modul Sabat  se dezactivează automat după aprox. 80 de ore.

Atunci când modul Sabat  este activat, se dezactivează:

- iluminatul interior atunci când ușa aparatului este deschisă
- toate semnalele acustice și optice
- afișajul de temperatură
- o conexiune Wi-Fi activă



Toate celelalte funcții activate anterior rămân activate.

 Pericol pentru sănătate din cauza consumului de alimente alterate.

Întrucât în timpul modului Sabat  nu este afișată o eventuală pană de curent, se poate întâmpla ca alimentele să fie expuse unor temperaturi ridicate pentru un timp îndelungat. Acest lucru scurtează termenul de valabilitate al alimentelor.

Dacă în timpul modului Sabat  a survenit o pană de curent, verificați calitatea alimentelor.

### Activarea modului Sabat

■ Derulați în modul setări  cu ajutorul butonului cu senzor < sau > până la simbolul .

■ Apăsăți scurt OK.

În cazul funcției mod Sabat  activate apare un punct în colțul superior al afișajului •.

După 3 secunde se închide afișajul.

■ Închideți ușa aparatului.

### Dezactivarea modului Sabat

■ Apăsăți scurt pe butonul cu senzor OK.

Pe afișaj apare .

■ Apăsăți scurt OK.



În cazul funcției mod Sabat  activate apare un punct în colțul superior al afișajului •.

■ Apăsăți scurt OK.

În cazul funcției mod Sabat  dezactivate se aprinde punctul din colțul superior al afișajului.

### Modificarea timpului până când alarma ușii pornește

Puteți seta cât de repede va suna alarma ușii după deschiderea ușii aparatului frigorific.

- Derulați în modul setări  cu ajutorul butonului cu senzor < sau > până la simbolul .
- Apăsăți scurt OK.
- Alegeți cu ajutorul butonului cu senzor < și > intervalul de timp dorit între 30 de secunde și 3 minute: 30 de secunde.
- Apăsăți scurt OK.

### Configurarea Miele@home

Aparatul dumneavoastră frigorific este dotat cu un modul WiFi integrat.

Conectarea este dezactivată din fabricație.

Pentru utilizare aveți nevoie de:

- o rețea WiFi
- aplicația Miele
- un cont de utilizator la Miele. Puteți crea contul de utilizator prin aplicația Miele.

Aplicația Miele vă ghidează pentru a realiza conexiunea între aparatul frigorific și rețeaua WiFi de acasă.

După ce ați integrat aparatul frigorific în rețeaua dumneavoastră WiFi, puteți efectua cu ajutorul aplicației următoarele acțiuni, de exemplu:

- Accesarea informațiilor despre starea de funcționare a aparatului frigorific
- Modificarea setărilor aparatului frigorific

## Selectarea altor setări

Prin integrarea aparatului frigorific în rețeaua dumneavoastră WiFi crește consumul de energie, chiar dacă aparatul frigorific este oprit.

Asigurați-vă că în locul de instalare al aparatului frigorific există o rețea WiFi cu un semnal suficient de puternic.

### Disponibilitatea conexiunii WiFi

Conexiunea WiFi împarte o gamă de frecvență cu alte aparate (de ex. microunde, jucării cu telecomandă). Astfel pot apărea întreruperi temporare sau permanente ale conexiunii. De aceea nu poate fi garantată o disponibilitate permanentă a funcțiilor oferite.

### Disponibilitate Miele@home

Utilizarea Miele App depinde de disponibilitatea Miele@home Services în țara dvs.

Serviciul Miele@home nu este disponibil în toate țările.

Informații privind disponibilitatea sunt disponibile pe site-ul web [www.miele.ro](http://www.miele.ro).

### Aplicația Miele

Aplicația Miele poate fi descărcată gratuit de pe Apple App Store® sau Google Play Store™.



### Configurarea Miele@home pentru 1-a oară



- Derulați în modul setări  cu ajutorul butonului cu senzor < sau > până la simbolul @.
- Apăsăți scurt OK.
- Selectați cu ajutorul butonului cu senzor < și > metoda de conectare dorită (APP sau WPS).
- Apăsăți scurt OK.



După ce conectarea a avut loc cu succes, apare pe afișaj .

Dacă nu s-a putut realiza conexiunea, apare .

Reporniți procesul.



### Activarea sau dezactivarea conexiunii WiFi

- Derulați în modul setări  cu ajutorul butonului cu senzor < sau > până la simbolul @.
  - Apăsăți scurt OK.
- În situația funcției WiFi dezactivată apare pe afișaj simbolul .
- Pentru a reactiva conexiunea WiFi, apăsați scurt pe OK.

În situația în care funcția WiFi este activată, apare simbolul  precum și un punct în colțul superior al afișajului .

Dacă conexiunea WiFi este activă, apare pe afișajul de stat simbolul .

### Resetarea configurării rețelei

- Derulați în modul setări  cu ajutorul butonului cu senzor < sau > până la simbolul @.
- Apăsăți scurt OK.
- Derulați cu ajutorul butonului cu senzor > până la simbolul .
- Apăsăți scurt OK.

- Derulați cu ajutorul butonului cu senzor > până la simbolul X.
- Apăsăți scurt OK.



Toate setările efectuate și toate datele introduse pentru Miele@home se resetează.

Conexiunea Wi-fi a fost dezactivată,  apare pe afișajul de start.

Resetați configurarea rețelei atunci când eliminați ca deșeu sau vindeți aparatul frigorific sau când puneți în funcțiune un aparat frigorific la mâna a doua. Toate datele personale vor fi șterse din aparatul frigorific. În plus, un proprietar anterior nu mai poate accesa datele din aparatul frigorific.

### Modificarea volumului semnalelor sonore /



Puteți modifica volumul semnalelor sonore (de ex. de la alarma ușii sau alarma în caz de erori). Sau puteți dezactiva semnalele sonore dacă vă deranjează.

- Derulați în modul setări  cu ajutorul butonului cu senzor < sau > până la simbolul .
- Apăsăți scurt OK.
- Cu ajutorul butoanelor cu senzori < și > selectați volumul dorit al semnalelor sonore.
- Apăsăți scurt OK.

În cazul semnalelor sonore oprite apare .

### Modificarea luminozității afișajului



Puteți adapta intensitatea luminoasă a afișajului la condițiile de luminozitate ale mediului ambiental.

- Derulați în modul setări  cu ajutorul butonului cu senzor < sau > până la simbolul .
- Apăsăți scurt OK.
- Cu ajutorul butoanelor cu senzori < și > selectați luminozitatea dorită a afișajului.
- Apăsăți scurt OK.

### Dezactivare regim demonstrativ

Regimul demonstrativ  este conceput pentru reprezentanțele care doresc să demonstreze funcționarea aparatului frigorific fără a porni răcirea. Nu aveți nevoie de această setare pentru uz casnic.



Dacă regimul demonstrativ a fost activat din fabricație, după pornirea aparatului frigorific pe afișaj apare .

- Apăsăți scurt butonul cu senzor OK de la nivelul panoului de comandă.
- Pe afișaj apare inițial Miele, apoi ecranul de pornire.
- Apăsăți scurt OK.
  - Derulați în modul setări  cu ajutorul butonului cu senzor < sau > până la simbolul .
  - Apăsăți scurt OK.

După ce regimul demonstrativ  a fost dezactivat, aparatul frigorific se oprește și trebuie repornit.

### Revenirea la setările din fabricație

Toate setările aparatului frigorific revin la setările din fabricație (Setări consultați capitolul „Descrierea dispozitivului“).

- Derulați în modul setări  cu ajutorul butonului cu senzor < sau > până la simbolul .
- Apăsăți scurt OK.

## Selectarea altor setări

- Derulați cu ajutorul butonului cu senzor > până la simbolul .
- Apăsăți scurt OK.

Aparatul frigorific se oprește și trebuie repornit.



### Informații

Pe afișaj sunt indicate date ale dispozitivului (denumirea modelului și numărul de fabricație).

Pregătiți datele acestui aparat:

- pentru integrarea aparatului frigorific în rețeaua dumneavoastră WiFi (consultați capitolul „Setări suplimentare“, secțiunea „Miele@home“) (în funcție de model).
- pentru semnalarea unei defecțiuni la Serviciul de asistență tehnică Miele (consultați capitolul „Serviciul de asistență tehnică“).
- pentru a solicita informații din baza de date EPREL (consultați capitolul „Serviciul pentru clienți“).

### Indicator de înlocuire filtru



După instalarea filtrului cu carbon (accesoriu opțional) inițial trebuie activat indicatorul de înlocuire filtru în  modul setări .

Indicatorul de înlocuire filtru  vă amintește la nivelul afișajului că trebuie înlocuit filtrul cu carbon la fiecare 6 luni (consultați capitolul „Curățare și Întreținere“, secțiunea „Schimbarea filtrului cu carbon“).

### Mod curățare

Modul curățare  facilitează curățarea din zona frigider (consultați capitolul „Curățare și Întreținere“). Iluminatul interior rămâne pornit, chiar dacă aparatul frigorific este oprit. Semnalele acustice și optice vor fi oprite.

Modul curățare  activat apare la nivelul afișajului.

După curățare, modul curățare  trebuie dezactivat. Dacă ușa dispozitivului este închisă pentru mai mult de 10 minute, modul curățare  se oprește în mod automat.



# Alarma de temperatură și alarma ușii

 Pericol pentru sănătate din cauza consumului de alimente alterate.

Dacă temperatura a fost mai mare de -18 °C pentru o perioadă mai îndelungată, alimentele se pot dezgheța sau decongela. Acest lucru scurtează termenul de valabilitate al alimentelor.

Verificați dacă alimentele nu sunt dezghețate sau decongelate. În acest caz, consumați alimentele cât mai repede posibil sau preparați-le (prin fierbere sau prăjire) înainte de a le congela din nou.

## Alarma de temperatură

Aparatul este echipat cu o alarmă de temperatură, astfel încât temperatura din aparatul frigorific să nu crească neobservată.

Dacă temperatura din aparat frigorific crește prea mult,  afișajul de temperatură al aparatului frigorific rămâne aprins roșu.

Suplimentar se aude un semnal de avertizare până când starea de alarmă se încheie sau până când semnalul de alarmă este oprit prematur.

Temperatura la care este programată aparatul frigorific determină temperatura pe care aparatul frigorific o recunoaște ca fiind prea ridicată.

O alarmă de temperatură este afișată anterior unei alarme a ușii existente.

Semnalul acustic și optic se declanșează, de exemplu, în următoarele situații:

- Când porniți aparatul, dacă temperatura dintr-o zonă de temperatură diferă prea mult de valoarea setată.
- Când sortați sau scoateți alimente congelate și pătrunde prea mult aer cald din încăperea.
- Când puneți la congelat cantități mari de alimente dintr-o dată.
- Când puneți la congelat alimente proaspete, calde.
- Când a avut loc o pană de curent.
- Când aparatul este defect.

Înainte de a dezactiva alarma de temperatură, cauza declanșării alarmei trebuie identificată și remediată.

Dacă alarma sonoră vă deranjează, o puteți opri anticipat.

■ Apăsăți scurt *OK*.

Mesajul de avertizare a fost confirmat:  se stinge, iar sunetul de avertizare încetează.

Pe afișaj apare ecranul de pornire: Pe afișajul de temperatură al zonei aparat frigorific este afișată intermitent timp de cca. 1 minut temperatura cea mai ridicată înregistrată până la acel moment în zona aparat frigorific. Apoi afișajul de temperatură comută pe temperatura actuală din aparat frigorific.



Alarma sonoră se va opri. Simbolul  dispăre când starea de alarmă încetează.

# Alarma de temperatură și alarma ușii

---



## Alarma pentru ușă

Aparatul este dotat cu un sistem de avertizare, pentru evitarea unei pierderi de energie atunci când ușa este deschisă și pentru protejarea de căldură a alimentelor din aparat.

Dacă ușa aparatului stă deschisă mai mult timp,   este aprins în culoarea galbenă pe afișajul corespunzător de temperatură. În plus, se emite un semnal sunet de avertizare și iluminarea interioară se aprinde în mod intermitent.

Perioada de timp până la pornirea Alarimei ușii poate fi modificată (consultați capitolul „Efectuarea altor setări“).



Semnalul acustic de avertizare al alarimei ușii poate fi dezactivat (a se vedea capitolul „Efectuarea altor setări“).

De îndată ce închideți ușa, sunetul de avertizare se oprește și   se stinge pe afișaj.

### Oprirea anticipată a alarimei pentru ușă

Dacă alarma sonoră vă deranjează, o puteți opri anticipat.

■ Apăsăți scurt *OK*.

  se stinge și sunetul de avertizare încetează. Iluminatul interior luminează constant.

Dacă ușa aparatului nu este închisă, alarma pentru ușă se repetă după cca. 1 minut.

# Păstrarea alimentelor în aparatul frigorific

 Pericol de explozie din cauza amestecurilor gazoase inflamabile. Amestecurile gazoase inflamabile se pot aprinde de la componentele electrice.

Nu depozitați în aparatul frigorific materiale explozive sau orice produse care conțin materiale inflamabile (de exemplu doze de spray). Dozele de spray pot fi recunoscute după conținutul inscripționat pe ambalaj sau după simbolul flăcării. Eventualele gaze emantate se pot aprinde în contact cu componentele electrice.

 Pericol de deteriorare ca urmare a alimentelor cu conținut de grăsime sau ulei.

În cazul în care depozitați alimente ce conțin grăsimi sau uleiuri în aparat sau pe ușa acestuia, materialul plastic poate deveni poros, astfel încât se poate sparge sau rupe.

Aveți grijă ca scurgerile de grăsime sau ulei să nu intre în contact cu componentele de plastic ale aparatului frigorific.

Dacă circulația aerului nu este suficientă, se reduce puterea de răcire și consumul energetic crește.

Pentru a permite circulația eficientă a aerului, nu așezați alimentele foarte apropiate unele de altele în aparatul frigorific.

Nu acoperiți ventilatorul de pe perețele din spate al aparatul frigorific.

## Diverse zone de păstrare

Datorită circulației naturale a aerului din aparat, în interiorul acestuia se formează diferite zone de temperatură.

Aerul rece și greu coboară către partea de jos a aparatului frigorific. Utilizați eficient diversele zone când depozitați alimente în aparat.

Acesta este un dispozitiv frigorific cu răcire dinamică automată, în care este setată o temperatură constantă atunci când ventilatorul funcționează. Prin urmare, diferitele zone reci sunt mai puțin pronunțate.

### Cea mai caldă zonă

Cea mai caldă zonă este în partea din față-sus a aparatului și pe ușă. Folosiți-o de exemplu pentru păstrarea untului, astfel încât să rămână tartinabil, și a cașcavalului, astfel încât să își păstreze aroma.

### Cea mai rece zonă

Regiunea cea mai rece din aparatul frigorific se află chiar deasupra plăcii de separare a zonei PerfectFresh Pro și pe perețele posterior. Temperaturi și mai scăzute sunt în compartimentele zonei PerfectFresh Pro.

Cu o temperatură setată la 4 °C și o igienă corespunzătoare, se întârzie înmulțirea bacteriilor, de ex. a salmonelilor și listeriilor, care pot duce la intoxicații alimentare grave.

Prin urmare, folosiți aceste zone din aparatul frigorific și zona PerfectFresh Pro pentru toate alimentele sensibile și ușor perisabile, cum ar fi de exemplu:

- pește, carne roșie, carne de pasăre
- mezeluri, produse semipreparate
- ouă sau mâncăruri/produse de patiserie care conțin smântână/frișcă
- aluat proaspăt, aluat pentru prăjituri, pizza, quiche

## Păstrarea alimentelor în aparatul frigorific

---

- brânză din lapte nefiert și alte produse din lapte nefiert
- humus, creme tartinabile de legume, înlocuitori de cremă de brânză vegetală
- legume preambalate
- în general toate alimentele proaspete (a căror dată de expirare este valabilă doar dacă se menține o temperatură de cel puțin 4 °C)

### Păstrarea corectă a alimentelor

Păstrați alimentele în aparatul frigorific ambalate sau bine acoperite (în ceea ce privește zona PerfectFresh Pro, există excepții).

Astfel alimentele nu vor căpăta mirosuri străine, nu se vor usca și veți evita transmiterea eventualelor germeni existenți. Aveți în vedere acest lucru în special la păstrarea alimentelor de origine animală. Aveți grijă în special ca alimentele precum carnea crudă și peștele să nu intre în contact cu alte alimente.

Dacă temperatura este setată corect, iar igiena este corespunzătoare, durata de păstrare a alimentelor se poate prelungi considerabil. Se evită risipa de alimente.

# Păstrarea alimentelor în zona PerfectFresh Pro

## Zona PerfectFresh pro

Zona PerfectFresh Pro îndeplinește cerințele unui compartiment de răcire conform DIN EN 62552:2020.

În zona PerfectFresh Pro sunt condiții optime pentru depozitarea fructelor, legumelor, peștelui, cărnii și produselor lactate. Alimentele rămân proaspete pentru un timp mult mai îndelungat și își păstrează gustul și vitaminele.

Temperatura din zona PerfectFresh Pro este reglată automat, în limite cuprinse între 0 și 3 °C. Aceasta este o temperatură mai mică decât cea dintr-un aparat frigorific obișnuit, dar este temperatura optimă de păstrare pentru alimentele care nu sunt sensibile la frig.

Umiditatea aerului din zona PerfectFresh Pro poate fi reglată în așa fel încât să corespundă alimentelor depozitate. Umiditatea ridicată a aerului face ca alimentele să își păstreze propria umiditate și să nu se usuce prea rapid.

Rețineți că o stare inițială bună a alimentelor este esențială pentru obținerea unui rezultat de depozitare optim.

Scoateți alimentele din zona din PerfectFresh Pro cu aprox. 30-60 de minute înainte de consum. Aroma și gustul își fac simțită prezența doar la temperatura camerei.

## Compartiment cu umiditate controlată



În **compartimentul cu umiditate controlată** este o temperatură între 0 și 3 °C, iar umiditatea aerului nu este mărită  $\delta$  sau este mărită  $\delta\delta\delta$  în funcție de poziția capacului compartimentului.

### Umiditate nemăjorată a aerului $\delta$

La această setare  $\delta$  compartimentul cu umiditate controlată este transformat într-un compartiment uscat (consultați secțiunea „Compartiment uscat“).

### Umiditate crescută a aerului $\delta\delta\delta$

La această setare, compartimentul potrivit ca și compartiment de umiditate este adecvat pentru păstrarea fructelor și legumelor.

La o umiditate ridicată în compartimentul cu umiditate controlată se poate forma condens pe podeaua și sub capacul compartimentului.

Dacă după aprecierea dumneavoastră s-a format prea mult condens și alimentele sunt afectate, faceți următoarele:

Ștergeți condensul cu o cârpă uscată. Deschideți capacul compartimentului și selectați poziția „Umiditatea nu este crescută  $\delta$ “.

# Păstrarea alimentelor în zona PerfectFresh Pro

## Selectarea umidității crescute a aerului ∞∞∞

- Deschideți sertarul compartimentului cu umiditate controlată.

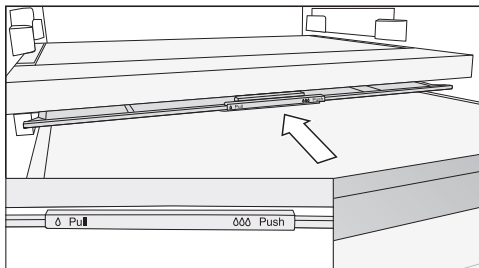

- Împingeți capacul compartimentului până întâmpinați rezistență.

Capacul compartimentului este închis și umiditatea rămâne în compartiment ∞∞∞.

## Selectarea umidității nemajorate a aerului ∅

- Deschideți sertarul compartimentului cu umiditate controlată.

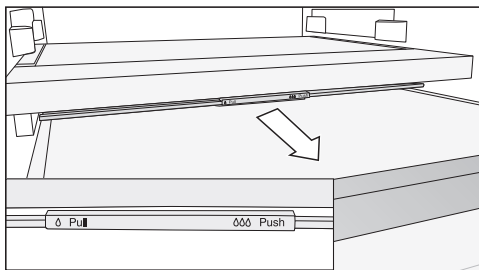

- Trageți capacul compartimentului în față până întâmpinați rezistență.

Capacul compartimentului este deschis și umiditatea aerului se reduce ∅.

Dacă alimentele din sertar depășesc marginea acestuia, poziția capacului compartimentului poate fi modificată și închisă prin împingerea sertarului.

Când umpleți sertarul, asigurați-vă că alimentele nu lovesc de dedesubt capacul compartimentului.

## Compartiment uscat



În **compartimentul uscat** este o temperatură între 0 și 3 °C, iar umiditatea aerului nu este mărită ∅.

În principiu, compartimentul uscat este adecvat în special pentru păstrarea alimentelor ușor perisabile, precum:

- pește proaspăt, fructe de mare și crustacee
- carne, pasăre, mezeluri
- salate gata preparate
- produse lactate, precum lapte, iaurt, brânză, smântână, brânză Quark etc.
- produse pe bază de plante, cum ar fi tofu, băutură de ovăz, hummus, legume tartinabile, înlocuitori de carne și brânză etc.
- De asemenea, puteți depozita aici alimente de orice fel, dacă sunt ambalate.

Rețineți că alimentele bogate în proteine se alterează mai repede decât altele.

Adică, de exemplu, crustaceele se alterează mai rapid decât peștele, iar peștele se alterează mai rapid decât carnea roșie.

Din motive de igienă, păstrați alimentele doar **acoperite sau ambalate**.

## Păstrarea alimentelor în zona PerfectFresh Pro

---

**Aveți în vedere încă o dată următoarele sfaturi, în cazul în care nu sunteți mulțumit de rezultatul depozitării alimentelor dumneavoastră (de ex. la scurt timp după ce le-ați pus la păstrare, alimentele sunt deja moi sau uscate):**

- Depozitați numai alimente proaspete. Starea alimentelor atunci când sunt introduse în aparat este decisivă pentru prospețimea acestora.
- Înainte de a depozita alimentele, curățați compartimentele zonei PerfectFresh Pro.
- Scurgeți alimentele foarte umede înainte de a le stoca.
- Nu depozitați alimente sensibile la frig în zona PerfectFresh Pro (consultați capitolul „Păstrarea alimentelor în aparatul frigorific“, secțiunea „Alimente neadecvate pentru păstrarea în aparatul frigorific“).
- Pentru stocarea alimentelor alegeți sertarul PerfectFresh Pro corect și poziția corectă a capacului compartimentului (umiditate necrescută  $\delta$  sau umiditate ridicată  $\delta\delta$ ).
- În compartimentul cu umiditate controlată se atinge o umiditate ridicată  $\delta\delta\delta$  numai din umiditatea pe care o conțin alimentele depozitate, dacă le depozitați neambalate. Cu cât sunt depozitate mai multe alimente în sertar, cu atât va fi mai crescută umiditatea aerului.
- Nu supraumpleți compartimentul.
- Dacă după aprecierea dumneavoastră, în cazul setării  $\delta\delta\delta$  s-a format prea mult condens și alimentele sunt afectate:
  - Ștergeți condensul cu o cârpă.
  - Introduceți un suport sau ceva similar, astfel încât să eliminați excesul de umiditate.
  - Deschideți capacul compartimentului și selectați poziția „Umiditatea nu este ridicată  $\delta$ “.
- Dacă în ciuda setării  $\delta\delta\delta$  umiditatea aerului este prea scăzută, ambalați alimentele în ambalaje etanșe.
- Dacă vi se pare că temperatura din zona PerfectFresh Pro este prea ridicată sau prea scăzută, încercați mai întâi să reglați temperatura din frigider, modificând-o ușor cu 1 până la 2 °C. Cel târziu atunci când s-au format cristale de gheață pe fundul compartimentelor PerfectFresh Pro, temperatura trebuie mărită, deoarece altfel alimentele sunt deteriorate din cauza temperaturii prea reci.
- Dacă modificarea temperaturii din frigider este insuficientă, modificați temperatura din zona PerfectFresh Pro (consultați capitolul „Temperatura corectă“).

# Congelarea și păstrarea alimentelor

## Congelarea alimentelor proaspete

 Pericol pentru sănătate din cauza consumului de alimente alterate.

Dacă temperatura a fost mai mare de  $-18\text{ }^{\circ}\text{C}$  pentru o perioadă mai îndelungată, alimentele se pot dezgheța sau decongela. Acest lucru scurtează termenul de valabilitate al alimentelor.

Verificați dacă alimentele nu sunt dezghețate sau decongelate. În acest caz, consumați alimentele cât mai repede posibil sau preparați-le (prin fierbere sau prăjire) înainte de a le congela din nou.

Alimentele proaspete trebuie congelate cât mai repede posibil pentru ca valoarea lor nutritivă, conținutul de vitamine, aspectul și gustul să se păstreze.

Dacă alimentele au fost congelate rapid, celulele au mai puțin timp să piardă apă. Astfel ele se micșorează mult mai puțin. Deoarece nu se mai elimină atât de multă apă, alimentele o pot reabsorbi mai ușor în timpul procesului de decongelare, astfel că pierderea este foarte mică. Astfel va rămâne foarte puțină apă.

### Capacitate maximă de congelare

Pentru a vă asigura că alimentele sunt congelate până la mijloc cât mai repede posibil, nu trebuie depășită capacitatea maximă de congelare. Capacitatea maximă de congelare în termen de 24 de ore este disponibilă pe plăcuța de identificare „Capacitate de congelare ... kg/24 h“.

## Păstrarea alimentelor gata congelate

Dacă doriți să cumpărați alimente congelate pentru a le păstra în aparatul frigorific, verificați:

- integritatea ambalajului
  - termenul de valabilitate
  - temperatura la care alimentele congelate sunt depozitate în magazin trebuie să fie de  $-18\text{ }^{\circ}\text{C}$  sau mai scăzută
- Pe cât posibil, transportați alimentele congelate într-o pungă frigorifică și depozitați alimentele congelate rapid în congelator.

## Congelarea alimentelor proaspete la domiciliu

### Înainte de așezarea alimentelor

- Când congelați mai mult de 2 kg de alimente proaspete, activați funcția SuperFrost ❄ cu 6 ore înainte de a introduce alimentele în aparatul frigorific.
- Când congelați o cantitate mai mare de 2 kg de alimente proaspete, activați funcția SuperFrost ❄ cu 24 ore înainte de a introduce alimentele în aparatul frigorific.

Aceasta contribuie și la prevenirea decongelării alimentelor care se află deja depozitate în aparatul frigorific.

- Congelați doar alimente proaspete care sunt în stare bună.

Aveți în vedere faptul că anumite alimente nu sunt adecvate pentru congelare. Acestea includ, de exemplu, tipuri de legume care sunt consumate de obicei crude, cum ar fi salata verde sau ridichii.



# Congelarea și păstrarea alimentelor

**Sfat:** Pentru a se păstra culoarea, gustul, aroma și vitamina C, blanșați legumele înainte de congelare. Pentru aceasta introduceți porțiile de legume timp de 2–3 minute în apă clocotită. Apoi scoateți legumele și răciți-le rapid în apă rece. Lăsați legumele la scurs.

## Ambalarea produselor înainte de congelare

■ Congelați alimentele în porții.

**Sfat:** Pentru a evita arderea aparatului frigorific, alegeți ambalajul adecvat (precum cutiile pentru congelare).

- Eliminați aerul din ambalaj și sigilați-l bine.
- Notați pe ambalaj conținutul și data congelării.

## Așezarea alimentelor în scopul congelării



Pericol de deteriorare din cauza încălzirii prea mari.

O încălzire prea mare poate deteriora sertarul aparatului frigorific/placa de sticlă.

Respectați cantitatea maximă de încărcare:

sertar = 15 kg

placă de sticlă = 35 kg

Când congelați alimente, asigurați-vă că alimentele deja congelate nu vin în contact cu alimentele proaspete puse la congelat, pentru a evita dezghețarea celor congelate.

- Pentru a preveni lipirea alimentelor prin înghețare, asigurați-vă că ambalajele sunt uscate.

Pentru a vă asigura că alimentele îngheață rapid până la mijloc, nu depășiți următoarele dimensiuni de ambalaj:

- Legume și fructe max. 1 kg
- Carne max. 2,5 kg

## – Congelarea unei cantități mici de alimente

Congelați alimentele în sertarul superior al aparatului frigorific.

- Dacă este posibil, puneți alimentele congelate în spatele sertarului aparatului frigorific, lângă peretele din spate, astfel încât alimentele congelate să înghețe în profunzime cât mai repede posibil.

## – Congelarea cantității maxime de alimente (vezi plăcuța de date)

Dacă fantele ventilatorului sunt acoperite, puterea de răcire scade, iar consumul energetic crește.

La introducerea alimentelor, aveți grijă ca fantele ventilatorului să nu fie acoperite.

Congelați alimentele în sertarele superioare ale aparatului frigorific și **nu** în sertarul de jos.



- Dacă este posibil, puneți alimentele congelate în spatele sertarului aparatului frigorific, lângă peretele din spate, astfel încât alimentele congelate să înghețe în profunzime cât mai repede posibil.

## Răcirea rapidă a băuturilor

Pentru răcirea rapidă a băuturilor în aparat frigorific, activați funcția SuperFrost ❄️.

## Congelarea și păstrarea alimentelor

---

Dacă doriți să răciți o cantitate mare de băuturi, respectiv dacă doriți să răciți și băuturi în zona aparat frigorific, atunci selectați în modul Setări  funcția mod Party .

Când doriți să răciți rapid băuturile în aparat frigorific, asigurați-vă că sticlele **nu sunt lăsate înăuntru mai mult de o oră**. Sticlele pot plesni.

### Utilizarea accesoriilor

#### Prepararea cuburilor de gheață

- Umpleți cu apă tava pentru cuburi de gheață până la 3/4 din capacitatea sa, apoi așezați tava pentru cuburi de gheață pe fundul unuia dintre sertarele aparatului frigorific.
- Odată înghețată, folosiți un instrument bont, de exemplu o coadă de lingură, pentru a scoate din aparatul frigorific.

**Sfat:** Cuburile de gheață pot fi scoase ușor din tavă, răsucind ușor tava sau ținând-o puțin timp sub jet de apă rece.

## **Frigider și zona PerfectFresh Pro**

Frigiderul și zona PerfectFresh Pro se dezgheață automat.

Condensul este scurs printr-un canal și prin orificiul de drenare în sistemul de evaporare al aparatului frigorific. Căldura din compresor evaporă automat apa condensată.

Mențineți curat canalul pentru condens și orificiul de drenare. Condensul trebuie să se poată scurge neobstrucționat.

## **Zona Aparat Frigorific**

Aparatul este prevăzut cu un sistem „NoFrost” (autodezghețare), prin care aparatul este dezghețat automat.

Umezeala care se formează în aparat se depune pe condensator și este dezghețată automat din când în când și eliminată prin evaporare.

Prin dezghețarea automată, nu se acumulează gheață în interiorul aparatului frigorific. Prin acest sistem special, alimentele nu se dezgheață.

# Curățare și Îngrijire

Nu este permisă îndepărtarea etichetei cu date tehnice din interiorul aparatului frigorific. Aceasta este necesară în caz de defecțiune.

Aveți grijă să nu pătrundă apă la componentele electronice sau la sistemul de iluminat.

 Pericol de deteriorare ca urmare a pătrunderii umidității.

Aburul emanat de un aparat de curățat cu aburi poate deteriora plasticul și componentele electrice.

Nu folosiți aparate de curățat cu aburi pentru a curăța aparatul frigorific.

Apa cu care curățați aparatul nu trebuie să se scurgă prin orificiul de evacuare a condensului.

## Indicații privind agenții de curățare

În interiorul aparatului utilizați doar agenți de curățare și întreținere care nu afectează alimentele.

Pentru a preveni deteriorarea suprafețelor aparatului dumneavoastră, în timpul curățării, **nu** folosiți

- agenți de curățare care conțin sodă, amoniac, acizi sau cloruri;
- agenți de curățare cu compuși anti-calcar;
- agenți de curățare abrazivi (de ex. pulbere sau lichid abraziv de curățare și pietre abrazive)
- agenți de curățare pe bază de solvenți;
- agenți de curățare pentru inox
- detergenți pentru mașini de spălat vase



- spray-uri pentru cuptoare
- agent de curățare pentru plite vitroceramice (excepție pentru curățarea frontului de sticlă)
- agent de curățare pentru sticlă (excepție pentru curățarea frontului de sticlă: agent de curățare pentru sticlă ușor pe bază de alcool, care nu conține aditivi de ex. parfum de lămâie sau similar)
- perii și bureți duri și abrazivi (de ex. bureți pentru curățarea oalelor)
- radiere speciale de îndepărtat mizeria
- răzuitoare metalice ascuțite

Recomandăm pentru curățare un burete curat, apă caldă și puțin detergent de vase pentru spălare manuală.

## Pregătirea aparatului pentru curățare

### Curățați doar frigiderul:

Activați modul Curățare . Răcirea din frigider este astfel oprită, iar iluminatul interior rămâne pornit.

- Derulați în modul setări  cu ajutorul butonului cu senzor < sau > pe simbolul .
- Apăsăți scurt pe OK.

În cazul funcției mod curățare  activate apare un punct în colțul superior al afișajului \*.

Modul curățare  activat apare la nivelul afișajului Start.

- Scoateți toate alimentele din frigider și depozitați-le într-un loc răcoros.
- Scoateți toate accesoriile care pot fi scoase pentru a fi curățate în afara aparatului frigorific (consultați secțiunea „Scoaterea accesoriilor, dezambblarea și curățarea“).

## Curățați zona frigider/toată combina frigorifică:

- Oprii aparatul frigorific.  
Pe afișaj apare  și răcirea este oprită.
- Scoateți toate alimentele din zona frigider/combina frigorifică și depozitați-le într-un loc răcoros.
- Scoateți toate accesoriile care pot fi scoase pentru a fi curățate în afara aparatului frigorific (consultați secțiunea „Scoaterea accesoriilor, dezambalarea și curățarea“).

## Curățarea spațiului interior

Curățați aparatul frigorific regulat, cel puțin o dată pe lună.

Dacă murdăria se fixează, devine imposibil de înlăturat în anumite cazuri. Suprafețele se pot decolora sau deteriora.

Ștergeți imediat orice murdărie.

- Curățați **spațiul interior** cu o lavetă curată, cu apă călduță și puțin detergent lichid de vase.
- După curățare, clătiți cu apă curată apoi uscați totul cu o lavetă moale.
- Curățați frecvent canalul de condens și orificiul de drenare folosind un pai sau un obiect asemănător, astfel încât condensul să se poată scurge întotdeauna fără probleme.
- Pentru a vă asigura că aparatul este ventilat suficient și pentru a evita acumularea de mirosuri neplăcute, lăsați aparatul frigorific deschis pentru încă o perioadă scurtă de timp.

## Curățare manuală sau în mașina de spălat vase a accesoriilor

Următoarele componente trebuie curățate doar **manual**:

- benzi decorative cu aspect de oțel inoxidabil
- raftul cu opritoare
- grilajul pentru sticle variabil
- placa de separare cu grilaj pentru sticle
- toate sertarele și capacele lor (disponibile în funcție de model)
- cutia de sortare (disponibilă ca accesoriu suplimentar)

Următoarele componente sunt **potrivite pentru mașina de spălat vase**:

 Pericol de deteriorare din cauza temperaturii prea ridicate în mașina de spălat vase.

Unele piese ale aparatului frigorific pot deveni inutile, de ex. prin deformare, ca urmare a spălării în mașina de spălat vase la temperaturi de peste 55 °C.

Pentru componentele adecvate pentru curățare în mașina de spălat vase, selectați doar programe cu maximum 55 °C.

Prin contactul cu coloranții naturali care se găsesc de ex. în morcovi, roșii și ketchup, componentele de plastic își pot schimba culoarea în mașina de spălat vase. Această modificare a culorii nu influențează stabilitatea componentelor.

- suportul pentru sticle, tăvița pentru ouă, tava pentru cuburi de gheață

## Curățare și îngrijire

- rafturile de pe ușă și rafturile pentru sticle de pe ușa dispozitivului (fără benzi decorative cu aspect de oțel inoxidabil)
- adaptoarele pentru raftul comun
- rafturile (fără bare și fără opritoare)
- plăcile din sticlă (fără bare de protecție)
- suportul pentru filtrul cu carbon (disponibil ca accesoriu suplimentar)

### Îndepărtarea și dezasamblarea accesoriilor pentru curățare

#### Dezasamblarea rafturilor de pe ușă/raftului pentru sticle

Îndepărtați benzile decorative cu aspect de oțel inoxidabil înainte de a curăța rafturile de pe ușă/raftul pentru sticle la mașina de spălat vase.

Pentru a scoate benzile decorative, procedați după cum urmează:

- Așezați rafturile de pe ușă/raftul pentru sticle pe blatul de bucătărie.
- Trageți de benzile decorative începând dintr-o parte.
- După curățare, fixați benzile decorative la loc pe raftul de pe ușă/raftul pentru sticle.

#### Dezasamblarea raftului

Înainte de curățare, demontați banda decorativă de pe raft. Procedați astfel:

- Așezați raftul pe un suport moale (de ex. un prosop pentru vase) pe blatul de bucătărie.

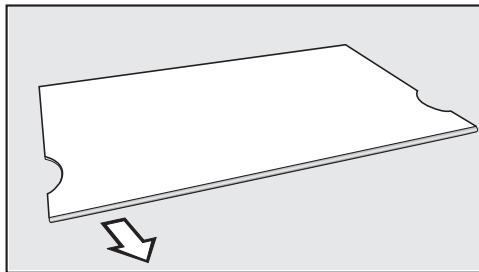

- Trageți de benzile decorative începând dintr-o parte.
- După curățare, fixați banda decorativă la loc pe raft.

#### Dezasamblarea raftului comun

Înainte de curățare, demontați banda decorativă de pe raft. Procedați astfel:

- Așezați raftul pe un suport moale (de ex. un prosop pentru vase) pe blatul de bucătărie.
- Trageți de benzile decorative începând dintr-o parte.
- Trageți de cele două adaptoare din stânga și din dreapta suportului raftului.
- După curățare, așezați cele două adaptoare la înălțimea dorită în stânga și în dreapta suportului rafturilor.
- Puneți banda decorativă înapoi pe raft.

## Scoaterea sertarelor din frigider

- Trageți sertarul până la jumătate.

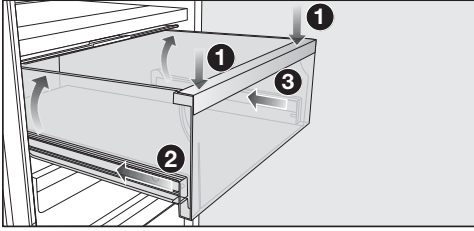

- Apăsați sertarul în partea din față până când acesta se ridică în partea din spate ①. Apăsați și mențineți sertarul în jos.
- Acum împingeți cu atenție ② din stânga și apoi ③ din dreapta cu aproximativ 2 cm.

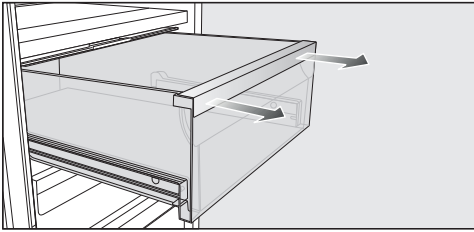

- Trageți sertarul în față cu ambele mâini.

Apoi împingeți la loc șinele telescopice. Astfel puteți evita avarierea lor.

## Montarea sertarelor

- Așezați sertarul pe șinele telescopice introduse complet.
- Împingeți sertarul în aparat până se fixează în poziție.

## Scoaterea plăcii de separare cu grilaj pentru sticle

- Scoateți raftul de sticlă din spate din placa separatoare.

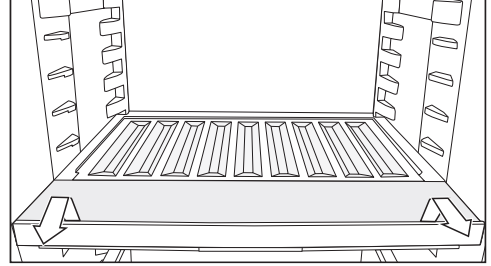

- Ridicați ușor grilajul pentru sticle și trageți-l în față.
- După curățare împingeți grilajul pentru sticlă până se fixează în poziție și apăsați pe grilaj în jos.
- Așezați raftul de sticlă înapoi pe placa separatoare.

## Scoaterea capacului compartimentului

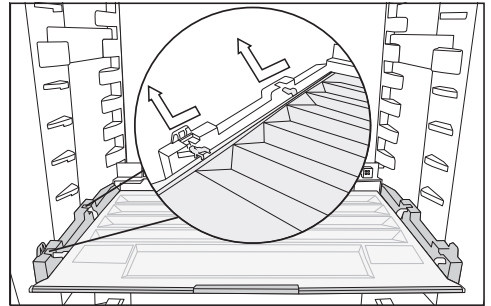

- Ridicați ușor capacul și trageți-l în față.
- După curățare împingeți capacul înapoi în locașul său.

## Scoaterea sertarelor și plăcilor de sticlă din aparatul frigorific

- Trageți sertarul în timp ce ridicați puțin partea din față.

## Curățare și Îngrijire

- Trageți sertarul/placa de sticlă în timp ce o ridicați ușor în partea din față.

### Montarea sertarelor și plăcilor de sticlă din aparatul frigorific

- Așezați placa de sticlă înclinat pe șinele de ghidare.
- Glisați placa de sticlă în timp ce o coborâți.
- Așezați sertarul înclinat pe șinele de ghidare.
- Glisați sertarul în timp ce îl coborâți.

### Schimbarea filtrului cu carbon (accesoriu opțional)

Înlocuiți filtrele cu carbon din suport aproximativ la fiecare 6 luni.

Simbolul  de la nivelul afișajului de start vă amintește când trebuie înlocuit filtrul cu carbon.

Puteți achiziționa filtre cu carbon KKF-RF de la Serviciul Clienți Miele, de la reprezentanță sau de pe pagina de internet Miele.

- Trageți în sus suportul filtrelor cu carbon, pentru a-l scoate de pe raft.

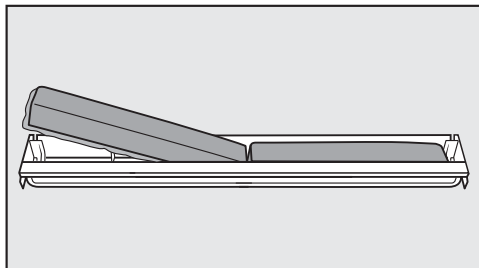

- Scoateți cele două filtre vechi din suport și introduceți filtrele noi, având marginea proeminentă îndreptată în jos.

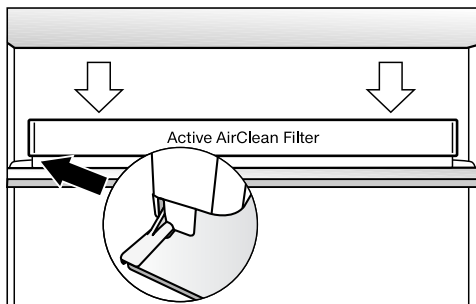

- Așezați suportul filtrelor în centrul barei de protecție din spatele raftului dorit și asigurați-vă că se cuplează în poziție.
- Pentru a confirma înlocuirea filtrelor, apăsați scurt butonul cu senzor OK.

Indicatorul luminos de înlocuire a filtrelor cu carbon se va stinge, iar contorul se va reseta.

Simbolul  dispare de pe afișajul de start.

### Curățarea frontului aparatului și a pereților laterali

Dacă murdăria acționează o perioadă mai lungă de timp, aceasta poate deveni imposibil de curățat. Suprafețele se pot decolora sau modifica.

Curățați imediat murdăria de pe frontul și pereții laterali ai aparatului.

Toate suprafețele sunt sensibile la zgâriere și se pot decolora sau modifica atunci când intră în contact cu agenți de curățare neadecvați.

Vă rugăm să citiți informațiile din secțiunea „Indicații privind agenții de curățare” de la începutul acestui capitol.



- Curățați suprafețele cu un burete curat, cu detergent de vase și cu puțină apă. Pentru curățare puteți utiliza și o lavetă din microfibre curată și umedă, fără detergent.
- După curățare, clătiți cu apă curată apoi uscați totul cu o cârpă moale.

## CleanSteel (edt/cs) - Partea frontală a aparatului

 Pericol de deteriorare din cauza curățării incorecte.

Stratul de suprafață se va deteriora.

**Nu tratați această suprafață cu agenți de curățare pentru inox.**

Partea frontală a aparatului este finisată cu un strat de suprafață de înaltă calitate. Acesta protejează aparatul de murdărire și facilitează curățarea.

## Aparat cu front din sticlă neagră, mată

 Pericol de deteriorare din cauza curățării incorecte.

Frontul de sticlă se poate decolora sau modifica dacă îl curățați într-o singură zonă sau îndepărtați murdăria în stare uscată.

Ștergeți frontul de sticlă cu o lavetă umedă, pe toată suprafața.

Dacă utilizați agenți de curățare pentru sticlă ce conțin aditivi, precum parfum de lămâie sau alți aditivi similari, se pot forma dungii pe toată suprafața.

Utilizați un agent de curățare pentru sticlă cu conținut scăzut de alcool, ce nu conține aditivi.

**Sfat:** De asemenea, recomandăm agentul Miele de curățare pentru ceramică și inox.

## Curățarea garniturii de etanșare a ușii

 Pericol de deteriorare din cauza curățării incorecte.

Dacă garnitura ușii este tratată cu uleiuri și grăsimi, garnitura ușii poate deveni poroasă.

Nu tratați cu uleiuri sau grăsimi garnitura de etanșare a ușii.

- Garnitura de etanșare a ușii trebuie curățată în mod regulat cu apă curată și apoi ștearsă bine cu o cârpă.

## Curățarea spațiilor de ventilare

Depunerile de praf fac să crească consumul de energie electrică.

- Curățați regulat spațiile de ventilare cu o pensulă sau cu aspiratorul (utilizați de ex. peria mică de praf a aspiratoarelor Miele).

## După curățare

- Repuneți toate rafturile și accesoriile în aparat.
- Dacă este necesar, porniți din nou aparatul.
- Dacă ați activat modul de curățare  a zonei aparat frigorific: Atingeți butonul senzor de pe panoul de comandă **OK**.

Pe afișaj apare .

- Apăsăți scurt **OK**.

Dacă modul de curățare  este oprit, punctul din colțul de sus al afișajului dispăre.

- Derulați cu ajutorul butoanelor cu senzor < și > până la simbolul  și apăsați scurt pe **OK**.

## Curățare și îngrijire

---

Zona aparat frigorific este începe din nou să răcească.

- Activați funcția SuperFrost ❄️ pentru un timp, astfel încât aparat frigorificul să se răcească rapid.
- Activați funcția Super Răcire ❄️ pentru un timp, astfel încât aparatul frigorific să se răcească rapid.
- Repuneți alimentele în compartimentul aparat frigorific.
- Împingeți sertarele cu produsele congelate în aparat frigorific de îndată ce temperatura din aparat frigorific este destul de scăzută.
- Dezactivați funcția SuperFrost ❄️ de îndată ce în zona aparat frigorific se atinge o temperatură constantă de minimum -18 °C.
- Închideți ușile.

## Remedierea problemelor

Puteți remedia singur majoritatea defecțiunilor și erorilor. În multe cazuri, puteți economisi timp și bani prin faptul că nu trebuie să contactați service-ul.

La [www.miele.ro/support/customer-assistance](http://www.miele.ro/support/customer-assistance) veți primi informații suplimentare cu privire la modul de remediere a defecțiunilor.



Până la remedierea deranjamentului, încercați să nu deschideți aparatul, pentru a menține la minimum pierderea de temperatură rece.

Problemă	Cauză posibilă și remediere
<b>Compresorul se cuplează tot mai des și pentru prea mult timp, temperatura în aparat este prea scăzută.</b>	Spațiile de ventilare sunt acoperite ori prăfuite. ■ Nu acoperiți spațiile de ventilare. ■ Înlăturați regulat praful din spațiile de ventilare.
	Ușile au fost deschise prea des sau ați depozitat ori ați congelat o cantitate mare de alimente proaspete dintr-o dată. ■ Deschideți ușile aparatului doar la nevoie și pentru cât mai puțin timp posibil. Temperatura necesară se reglează singură după ceva timp.
	Ușile aparatului nu sunt închise corect. Probabil s-a format un strat gros de gheață în aparat frigorific. ■ Închideți ușile dispozitivului. Temperatura necesară se reglează singură după ceva timp. Dacă s-a format deja un strat gros de gheață, puterea de răcire scade, iar consumul energetic crește. ■ Dezghețați aparatul și curățați-l.
	Temperatura ambientală este prea crescută. Cu cât este mai ridicată temperatura ambientală, cu atât compresorul rămâne cuplat mai mult timp. ■ Respectați indicațiile din capitolul „Instalare”, secțiunea „Locul instalării”.
	Combina frigorifică nu a fost încastrată corect în nișă. ■ Instalați aparatul frigorific în conformitate cu instrucțiunile de montaj anexate.
	Temperatura din aparat este setată la o valoare prea scăzută.

















## Remedierea problemelor

Problemă	Cauză posibilă și remediere
	<ul style="list-style-type: none"> <li>■ Corecțai setarea temperaturii.</li> </ul>
	<p>A fost pusă la congelat dintr-o dată o cantitate prea mare de alimente.</p> <ul style="list-style-type: none"> <li>■ Respectați indicațiile din capitolul „Congelarea și păstrarea alimentelor“.</li> </ul>
	<p>Funcția Super Răcire ❄ continuă să rămână activată.</p> <ul style="list-style-type: none"> <li>■ Pentru a salva energie, dezactivați manual funcția Super Răcire ❄ în mod anticipat.</li> </ul>
	<p>Funcția SuperFrost ❄ continuă să rămână activată.</p> <ul style="list-style-type: none"> <li>■ Pentru a salva energie, dezactivați manual funcția SuperFrost ❄ în mod anticipat.</li> </ul>







## Probleme generale cu aparatul





Problemă	Cauză posibilă și remediere
<p><b>În compartimentul cu umiditate controlată, în setarea ∆∆∆ alimentele sunt afectate.</b></p>	<p>Este prea mult condens în compartimentul cu umiditate controlată.</p> <ul style="list-style-type: none"> <li>■ Ștergeți condensul cu o cârpă.</li> <li>■ Introduceți un suport sau ceva similar, astfel încât să eliminați excesul de umiditate.</li> <li>■ Deschideți capacul compartimentului și selectați poziția „Umiditatea nu este crescută ∆“.</li> </ul>
<p><b>Nu se aude nicio alarmă, deși ușa aparatului stă deschisă de mai mult timp.</b></p>	<p>Aceasta nu este o eroare. Alarma a fost oprită din modul Setări. Dacă doriți să reporniți alarma acustică:</p> <ul style="list-style-type: none"> <li>■ Apăsați scurt OK.</li> </ul> <p>Pe afișaj apare 🌡.</p> <ul style="list-style-type: none"> <li>■ Derulați cu ajutorul butonului cu senzor &lt; sau &gt; la simbolul ❄.</li> <li>■ Apăsați scurt OK.</li> <li>■ Derulați cu ajutorul butonului cu senzor &lt; sau &gt; la simbolul 🔔).</li> <li>■ Apăsați scurt OK.</li> <li>■ Cu ajutorul butoanelor cu senzori &lt; și &gt; selectați volumul dorit al alarmelor sonore.</li> <li>■ Apăsați scurt OK.</li> </ul> <p>În cazul semnalelor de avertizare și al alarmelor sonore pornite apare 🔔).</p>

## Mesaje afișate



Mesaj	Cauză posibilă și remediere
Pe afișaj este aprins  , aparatul nu are putere de răcire, însă comenzile aparatului frigorific precum și iluminatul interior sunt funcționale.	<p>Este activat regimul demonstrativ.</p> <ul style="list-style-type: none"> <li>■ Apăsăți scurt <i>OK</i>.</li> </ul> <p>Pe afișaj apare inițial Miele, apoi ecranul de pornire.</p> <ul style="list-style-type: none"> <li>■ Apăsăți scurt <i>OK</i>.</li> <li>■ Derulați în modul setări  cu ajutorul butonului cu senzor &lt; sau &gt; până la simbolul .</li> <li>■ Apăsăți scurt <i>OK</i>.</li> </ul> <p>După ce regimul demonstrativ  a fost dezactivat, aparatul frigorific se oprește și trebuie repornit.</p>
Pe afișaj se aprinde  , iar aparatul nu poate fi operat.	<p>Funcția de curățare este încă activată.</p> <ul style="list-style-type: none"> <li>■ Dezactivați funcția de curățare apăsând pe butonul cu senzor <i>OK</i>.</li> </ul> <p>Pe afișaj apare .</p> <ul style="list-style-type: none"> <li>■ Apăsăți scurt <i>OK</i>.</li> </ul> <p>În cazul funcției mod curățare  dezactivate apare un punct în colțul superior al afișajului.</p> <ul style="list-style-type: none"> <li>■ Derulați cu ajutorul butonului cu senzor &lt; sau &gt; până la simbolul  și apăsați scurt <i>OK</i>.</li> </ul> <p>Aparatul frigorific începe din nou să răcească.</p>
Pe afișaj nu apare nimic. Este negru.	<p>Modul Sabat  este activat: Iluminatul interior este oprit, iar aparatul răcește.</p> <ul style="list-style-type: none"> <li>■ Apăsăți scurt <i>OK</i>.</li> </ul> <p>Pe afișaj apare .</p> <ul style="list-style-type: none"> <li>■ Apăsăți scurt <i>OK</i>.</li> </ul> <p>În cazul funcției mod Sabat  activate apare un punct în colțul superior al afișajului .</p> <ul style="list-style-type: none"> <li>■ Apăsăți scurt <i>OK</i>.</li> </ul> <p>În cazul funcției mod Sabat  dezactivate se aprinde punctul din colțul superior al afișajului.</p>
Pe afișaj se aprinde  , iar aparatul nu poate fi operat.	<p>Funcția de blocare este activată.</p> <ul style="list-style-type: none"> <li>■ Deblocați pentru scurt timp aparatul sau dezactivați complet funcția de blocare a comenzilor (consultați capitolul „Selectarea altor setări”, secțiunea „Dezactivarea pentru scurt timp/completă a funcției de blocare / “).</li> </ul>

## Remedierea problemelor

Mesaj	Cauză posibilă și remediere
La nivelul afișajului de start luminează simbolul  și se aude un semnal sonor.	Indicator-ul de înlocuire filtru  vă amintește când filtrul cu carbon trebuie înlocuit. ■ Schimbați filtrul cu carbon din suport (consultați capitoul „Curățare și întreținere“, secțiunea „Înlocuirea filtrului cu carbon (accesoriu opțional)“) și confirmați înlocuirea filtrului cu carbon apăsând pe butonul cu senzor <i>OK</i> . Simbolul  dispare de pe afișajul de start.
Pe afișajul de temperatură respectiv se aprinde   și, suplimentar, se aude alarma sonoră și iluminarea interioară se aprinde intermitent.	<b>Alarma ușii</b> s-a activat. ■ Apăsați scurt <i>OK</i> . Sunetul de avertizare se oprește, simbolul   se stinge, iar iluminarea interioară este aprinsă din nou în permanență. ■ Închideți ușa corespunzătoare a aparatului.





Mesaj	Cauză posibilă și remediere
<p><b>Pe afișajul de temperatură al aparatului frigorific luminează roșu   și se aude un sunet de avertizare.</b></p>	<p><b>Alarma de temperatură</b> a fost activată: temperatura din zona aparat frigorific a crescut sau a scăzut față de temperatura setată.</p> <p>Motivele pot fi, de exemplu, următoarele:</p> <ul style="list-style-type: none"> <li>– Ușa aparatului a fost deschisă des.</li> <li>– A fost congelată o cantitate mare de alimente, fără a se activa funcția de SuperFrost.</li> <li>– A avut loc o pană de tensiune (pană de curent) mai îndelungată.</li> <li>– Când aparatul este defect.</li> </ul> <p>■ Apăsați scurt <i>OK</i>.</p> <p>Mesajul de avertizare a fost confirmat:   se stinge, iar sunetul de avertizare încetează.</p> <p>Pe afișaj, temperatura cea mai ridicată înregistrată până la acel moment în zona aparat frigorific este afișată intermitent timp de cca. 1 minut. Apoi afișajul de temperatură comută pe temperatura actuală din aparat frigorific.</p> <p>Puteți să ieșiți mai devreme din afișajul temperaturii, în timp ce acesta clipește:</p> <p>■ Apăsați scurt <i>OK</i>.</p> <p>Cea mai ridicată temperatură afișată va fi ștersă. Apoi, pe afișajul de temperatură va apărea din nou temperatura actuală efectivă din aparat frigorific.</p> <p>■ Remediați starea de alarmă.</p> <p>■ În funcție de temperatura afișată, verificați starea alimentelor din aparat. Dacă s-au dezghețat, preparați-le (prin fierbere sau prăjire) înainte de a le recongela.</p>

## Remedierea problemelor



Mesaj	Cauză posibilă și remediere
<p>Pe afișaj luminează roșu  și se aude și un sunet de avertizare.</p>	<p>Este semnalată o cădere de tensiune: Temperatura din zona aparat frigorific a crescut prea mult în ultimele zile sau ore ca urmare a unei căderi de tensiune sau a unei întreruperi de curent.</p> <ul style="list-style-type: none"><li>■ Apăsăți scurt <i>OK</i>.</li></ul> <p>Mesajul de eroare a fost confirmat:  se stinge, iar sunetul de avertizare încetează.</p> <p>Pe afișajul de temperatură al zonei aparat frigorific, temperatura cea mai ridicată înregistrată până la acel moment în zona aparat frigorific este afișată intermitent timp de cca.1 minut. Apoi afișajul de temperatură comută pe temperatura actuală din aparat frigorific.</p> <p>Puteți să ieșiți mai devreme din afișajul temperaturii, în timp ce acesta clipește:</p> <ul style="list-style-type: none"><li>■ Apăsăți scurt <i>OK</i>.</li></ul> <p>Cea mai ridicată temperatură afișată va fi ștersă. Apoi, pe afișajul de temperatură va apărea din nou temperatura actuală efectivă din aparat frigorific. Aparatul continuă să funcționeze la ultima temperatură setată.</p> <ul style="list-style-type: none"><li>■ Remediați starea de alarmă.</li><li>■ În funcție de temperatura afișată, verificați dacă nu cumva alimentele s-au dezghețat parțial sau chiar complet. Dacă s-au dezghețat, preparați-le (prin fierbere sau prăjire) înainte de a le recongela.</li></ul>







## Remedierea problemelor

Mesaj	Cauză posibilă și remediere
Pe afișaj luminează  , eventual apare un cod de eroare F cu cifre. Se aude și o alarmă sonoră.	<p>S-a produs o defecțiune.</p> <ul style="list-style-type: none"> <li>■ Oprii sunetul de avertizare atingând <i>OK</i>.</li> <li>■ Contactați Serviciul Clienți.</li> </ul> <p>Pentru a raporta defecțiunea, aveți nevoie, de asemenea, de codul modelului și de numărul de serie al unității de refrigerare, pe lângă codul de defecțiune afișat. Aceste informații  puteți să le vedeți direct pe afișaj:</p> <ul style="list-style-type: none"> <li>■ Apăsați scurt <i>OK</i>.</li> </ul> <p>Pe afișaj vor apărea datele necesare ale aparatului.</p> <ul style="list-style-type: none"> <li>■ Apăsați scurt <i>OK</i>.</li> <li>■ Pentru a opri aparatul frigorific, derulați cu ajutorul butonului cu senzor &lt; sau &gt; până la simbolul .</li> <li>■ Pentru a părăsi afișarea informațiilor, derulați cu ajutorul butoanelor cu senzor &lt; sau &gt; până la simbolul .</li> <li>■ Apăsați scurt <i>OK</i>.</li> </ul> <p>Este afișată o eroare a aparatului: Acest indicator luminos are mereu prioritate și întrerupe imediat orice setare în curs de efectuare.</p> <p>O eroare a aparatului va fi afișată cu prioritate față de o alarmă a ușii și/sau de o alarmă de temperatură existentă.</p>

## Iluminat interior

Problemă	Cauză posibilă și remediere
 Pericol de electrocutare de la componentele expuse și parcurse de curent electric. Dacă înlăturați capacul lămpilor puteți ajunge în contact cu componentele parcurse de curent electric. Nu înlăturați capacul lămpilor. Sistemul de iluminat LED se repară și se înlocuiește exclusiv de către Serviciul Clienți.	
 Pericol de rănire ca urmare a sistemului de iluminat LED. Acest sistem de iluminat corespunde grupei de risc RG 2. Atunci când capacul este defect, vă puteți răni ochii. Atunci când capacul lămpilor este defect, nu priviți prin instrumente optice (o lupă sau alt instrument similar) direct în lumină, din imediata apropiere.	

## Remedierea problemelor

Problemă	Cauză posibilă și remediere
<b>Iluminatul interior nu funcționează.</b>	Aparatul frigorific nu este pornit. ■ Porniți aparatul.
	Modul Sabat  este activat: Afișajul este negru și aparatul frigorific răcește. ■ Apăsăți scurt OK. Pe afișaj apare  . ■ Apăsăți scurt OK.
	În cazul funcției mod Sabat  activate apare un punct în colțul superior al afișajului  . ■ Apăsăți scurt OK.
	În cazul funcției mod Sabat  dezactivate se aprinde punctul din colțul superior al afișajului.  Iluminatul interior se dezactivează automat din cauza supraîncălzirii, după aprox. 15 minute de când ușa aparatului stă deschisă. Dacă nu acesta este motivul dezactivării, există o defecțiune. ■ Contactați Serviciul Clienți.

La [www.miele.ro/service](http://www.miele.ro/service) veți găsi informații despre cum să remediați singur defecțiunile și despre piesele de schimb Miele.

## Contact în caz de defecțiuni

În cazul oricăror defecțiuni pe care nu le puteți remedia dumneavoastră, vă rugăm să contactați reprezentanța Miele sau Serviciul Clienți Miele.

Puteți să rezervați Serviciul Clienți Miele online prin intermediul link-ului [www.miele.ro/service](http://www.miele.ro/service).

Datele de contact ale Serviciului Clienți Miele sunt trecute la finalul acestor documente.

Serviciul Clienți are nevoie să știe denumirea modelului și numărul de fabricație (Fabr./SN/Nr.). Ambele informații le puteți găsi pe eticheta cu date tehnice din interiorul răcitorului de vin sau în modul de setare sub informațiile **i**, în funcție de model.

## Baza de date EPREL

De la 1 martie 2021, informațiile privind etichetarea consumul de energie și cerințele de proiectare ecologică pot fi găsite în baza de date a produselor europene (EPREL). Prin următorul link <https://eprel.ec.europa.eu/> puteți accesa baza de date a produselor. Aici vi se solicită să introduceți indicatorul modelului.

Identificatorul modelului poate fi găsit pe plăcuța de identificare din interiorul unității de refrigerare sau, în funcție de model, în modul de setări, la rubrica informații **i**.

<b>Miele</b>			
XXXXXX	Nr. XX/XXXXXXXXXX		
<small>WEINTEMPERERSCHRANK/UNTERTISCHMODELL          MULTI-TEMPERATURE WINE STORAGE CABINET-UNDERCOUNTER TOP          ARMOIRE DE MISE EN TEMP. DES VINS/MOD. ENCASTRABLE SOUS PLAN          ARMARIO DE CONDIZIONAMENTO VINO/MODELO PARA BODEGA EN CUBIERTA          ВИННЫЙ ТЕМПЕРАТУРНЫЙ ШРАФ</small>			
<small>Klasse/Class          Classe/Clase          SN-ST</small>	<small>Ap-Typ/AP-Type          AP-Tipo/AP-Tipo</small>	<small>Bruttinhalt/Gross Capacity          Volume Brut/Capacitat Bruta          XXXX l</small>	<small>Gefriervermögen/Freezing Capacity          Pouvoir de Congel/Capac. Congeladora</small>
<small>Nutzhalt          NetCapacity          Volume Use          Capac. Util</small>	<small>Ges /K /G /WEIN /KALT          Tot /R /F /WINE /CHILL          To /R /C /WINE /CHILL</small>	<b>R600a: XXg</b>	

## Garanție

Perioada de garanție a aparatului este de 2 ani.

Mai multe informații puteți găsi în Condițiile de garanție livrate împreună cu produsul.

# Informații

---

## Declarație de conformitate

Miele declară prin prezenta că acest aparat frigorific corespunde Directivei 2014/53/UE.

Textul complet al declarației de conformitate UE este disponibil la una dintre următoarele adrese de internet:

- Produse, descărcare, pe [www.miele.ro](http://www.miele.ro)
- Puteți efectua o solicitare de service, cere informații sau instrucțiuni de utilizare, la [www.miele.ro/manual](http://www.miele.ro/manual), indicând numele produsului sau numărul de serie al produsului.

Bandă de frecvență	2,4000 GHz – 2,4835 GHz
--------------------	-------------------------

Putere maximă de emisie	< 100 mW
-------------------------	----------

## Drepturi de autor și licențe

Pentru utilizarea și controlul modului de comunicare, Miele folosește software-uri proprii sau externe neîncadrate în așa-numitele condiții de licențiere Open Source. Aceste software-uri/componente software sunt protejate prin drepturi de autor. Autorizările Miele și ale terților privind drepturile de autor trebuie respectate.

Modulul de comunicare integrat în aparat conține, de asemenea, componente software care sunt transmise în condiții de licență open source. Puteți accesa componentele Open Source incluse, împreună cu prevederile privind drepturile de autor aferente, copii ale respectivelor condiții de licențiere valabile, precum și alte eventuale informații la nivel local, prin IP, prin intermediul unui browser web ([http\[s\]://<ip adresa>/Licenses](http[s]://<ip adresa>/Licenses)). Reglementările privind răspunderea și garanția pentru condițiile de licențiere Open Source indicate acolo se aplică numai raportat la respectivii titulari ai drepturilor.





România  
Miele Appliances S.R.L.  
Piața Presei Libere, nr. 3-5,  
sector 1, București  
Clădirea City Gate, Turnul sudic, etaj 5  
Telefon 021 352 07 77 / 78 / 79  
Fax 021 352 07 76  
E-mail [info@miele.ro](mailto:info@miele.ro)

Miele & Cie. KG  
Carl-Miele-Straße 29  
33332 Gütersloh  
Germania

KFN 4797 ..., KFN 4799 ...

ro-RO

M.-Nr. 12 358 501 / 02