



Kullanım kılavuzu Soğutucu-dondurucu kombinasyonu



Cihazın yerleştirilmesinden, kurulumundan ve ilk kez çalıştırılmasından önce kullanım kılavuzunu **mutlaka** okuyunuz. Bu bilgiler sayesinde kendinizi korumuş olur ve oluşabilecek zararların önüne geçersiniz.

İçindekiler

Güvenlik Talimatları ve Uyarılar	5
Çevre Korumaya Katkınız	17
Kurulum	18
Kurulum yeri	18
Yan yana kurulum	19
İklim sınıfı	20
Havalandırma	20
Kapı açılma yönünün değiştirilmesi	21
Montaj ölçüleri	22
Yüksek dolaba montaj/Yandan görünüm	22
Hava giriş ve çıkış bağlantıları	23
Elektrik bağlantısı.....	24
Enerji tasarrufu	26
Cihaz tanıtımı	28
Başlangıç ekranlı kumanda paneli	30
Ayar modu 	30
Ayar modunda  istenen fonksiyonun seçilmesi	31
Dolap içinin düzenlenmesi	33
Rafların/şişe raflarının yerinin değiştirilmesi	33
Yumurtalıkların takılması	33
Şişe tutucunun kaydırılması veya çıkarılması.....	33
Bölmeli rafın kaydırılması	33
Bölmeli rafın yerinin değiştirilmesi	33
Rafların yerinin değiştirilmesi	34
Şişe rafının yerinin değiştirilmesi	34
Fırın tepsisi için yer	35
Buz aküsünün yerleştirilmesi.....	35
Dondurucu bölmenin esnek bir şekilde düzenlenmesi(VarioRoom)	36
Koku filtresinin yerinin değiştirilmesi.....	36
Cihazla birlikte verilen aksesuarlar	36
Sonradan satın alınabilen aksesuarlar	36
Cihazın gücünü açma ve kapama	38
İlk kullanımdan önce	38
Cihazın elektrik bağlantısı	38
Cihazın gücünün açılması.....	38
Cihazın gücünün kapatılması	39
Soğutucu bölmenin gücünün bağımsız olarak kapatılması	39
Cihazın uzun süre kullanılmaması durumunda	40

Doğru sıcaklık	41
Sıcaklık göstergesi	42
Soğutucu/Dondurucu bölme sıcaklık ayarı	42
Mümkün olan ayar değerleri	42
Süper Soğutma, SuperFrost ve DynaCool kullanımı	43
Başka ayarlar gerçekleştirilmesi	46
İlgili ayarlara ilişkin açıklamalar	46
Parti modu 	46
Tatil modu 	46
Kilitleme fonksiyonunun  /  etkinleştirilmesi	47
Şabat modu 	48
Şabat modu  ile ilgili bilgiler	48
Kapı alarmının  verilme süresinin değiştirilmesi	48
Miele@home	49
Uyarı ve sinyal sesi seviyesinin  /  değiştirilmesi	51
Ekran parlaklığının  değiştirilmesi	52
Fuar modunun  kapatılması	52
Ayarların fabrika çıkış ayarlarına sıfırlanması 	53
Bilgiler 	53
Koku filtresi değişim göstergesi 	53
Temizlik modu 	53
Sıcaklık ve kapı alarmı	54
Gıdaların soğutucu bölmede saklanması	56
Farklı soğutma bölgeleri	56
Soğutucu bölmede muhafaza edilmeye uygun olmayan gıdalar	57
Gıdaların alınmasına ilişkin faydalı bilgiler	57
Gıdaların doğru saklanması	58
Gıdaların DailyFresh çekmecesinde saklanması	59
DailyFresh çekmecesini	59
Dondurma ve saklama	61
Taze gıdalar dondurulurken ne olur?	61
Azami dondurucu kapasitesi	61
Dondurulmuş hazır gıdaların saklanması	61
Taze gıdaların evde dondurulması	62
Dondurulmuş gıdaların muhafaza süreleri	63
İçeceklerin hızlı bir şekilde soğutulması	64
Aksesuarların kullanımı	64
Buz küpü hazırlama	64

İçindekiler

Buz çözme	65
Temizlik ve bakım	68
Temizlik ürünlerine ilişkin bilgiler	68
Cihazın temizlik için hazırlanması	69
Cihaz içinin temizlenmesi	69
Aksesuarların elde veya bulaşık makinesinde yıkanması	70
Temizlenmesi için aksesuarların çıkarılması ve parçalarına ayrılması	70
Dondurucu bölmedeki çekmecelerin ve cam tablaların yerleştirilmesi	72
Kapı lastiğinin temizlenmesi	73
Havalandırma açıklıklarının temizlenmesi	73
Temizlikten sonra	73
Ne yapmalı, eğer ... ?	74
Seslerin sebepleri	84
Müşteri Hizmetleri	86
Arızalarda iletişim	86
EPREL Veritabanı	86
Garanti	86
Uygunluk Beyanı	87
Telif hakları ve lisanslar	88

Güvenlik Talimatları ve Uyarılar

Bu cihaz öngörülen güvenlik şartlarına uygundur. Bununla birlikte uygunsuz bir kullanım bedensel yaralanmalara ve mal zararına sebep olabilir.

Cihazı çalıştırmadan önce kullanım ve montaj kılavuzunu dikkatli bir şekilde okuyunuz. Bu kılavuz montaj, güvenlik, kullanım ve bakıma yönelik önemli bilgiler içermektedir. Bu bilgiler sayesinde kendinizi korumuş olur ve cihaza gelebilecek zararların önüne geçersiniz.

IEC 60335-1 standardı uyarınca Miele, cihazın kurulumu ile ilgili tüm bilgilerin, güvenlik talimatlarının ve uyarılarının mutlaka okunması ve bunlara uyulması gerektiğine dikkat çeker.

Miele bu talimatlara uyulmamasından kaynaklanan zararlardan sorumlu tutulamaz.

Kullanım ve montaj kılavuzunu saklayınız ve cihazın sizden sonraki sahibine veriniz.

Güvenlik Talimatları ve Uyarılar

Amacına uygun kullanım

- ▶ Bu cihaz evde ve aşağıdakiler gibi ev benzeri kurulum yerlerinde kullanıma yöneliktir:
 - mağazalar, ofisler ve benzeri çalışma ortamları
 - zirai mülkler
 - otel, motel, oda kahvaltı pansiyonlar ve diğer tipik yaşam ortamları.Bu cihaz dış mekanlarda kullanıma yönelik değildir.
- ▶ Cihazı sadece ev ortamında, yiyecekleri ve derin dondurulmuş gıdaları soğutmak ve saklamak, taze gıdaları dondurmak ve buz küpü hazırlamak için kullanınız. Başka hiçbir kullanım amacına izin verilmez.
- ▶ Cihaz ilaç, kan plazması, laboratuvar preparatları veya benzeri Tıbbi Ürün Direktifine tabi madde ve ürünlerin saklanması ve soğutulmasına uygun değildir. Cihazın amacına aykırı kullanımı içinde saklanan ürünlerin zarar görmesine veya bozulmasına sebep olabilir. Ayrıca, bu cihaz patlama tehlikesi bulunan alanlarda kullanıma uygun değildir. Miele, amacına aykırı kullanım veya hatalı işletim sonucu meydana gelen hasarların sorumluluğunu üstlenmez.
- ▶ Fiziksel, algısal veya ruhsal kapasiteleri ya da deneyimsizlik veya bilgisizlikleri dolayısıyla cihazı güvenli bir şekilde kullanabilecek durumda olmayan (çocuklar dahil) kişilerin cihazı kullanırken gözetim altında olmaları gerekir. Bu kişiler cihazı, sadece kendilerine kullanım hakkında bilgi verilmiş olması ve bundan kaynaklanan tehlikeleri anlamaları halinde gözetimsiz olarak kullanabilirler.

Evdeki çocuklar

- ▶ 8 yaşından küçük çocuklar, sürekli olarak gözetim altında olmadıkları müddetçe cihazdan uzak tutulmalıdır.
- ▶ Çocuklar sekiz yaşından itibaren, sadece güvenli bir şekilde kullanabilmeleri için gerekli bilgiler kendilerine verildikten sonra cihazı gözetimsiz olarak kullanabilirler. Çocukların hatalı bir kullanımın olası tehlikelerini tanımaları ve anlayabilmeleri gerekir.
- ▶ Çocukların gözetimsiz olarak cihazın temizliğini veya bakımını gerçekleştirmesine izin verilmemelidir.
- ▶ Cihazın yakınlarındaki çocuklara göz kulak olunuz. Çocukların cihaz ile oynamasına asla izin vermeyiniz.
- ▶ Boğulma tehlikesi! Çocuklar oynarken ambalaj malzemelerinin (ör. folyo) içinde kalabilir veya ambalaj malzemesini başlarına geçirebilir ve bunun sonucunda boğulabilirler. Ambalaj malzemelerini çocuklardan uzak tutunuz.

Güvenlik Talimatları ve Uyarılar

Teknik güvenlik

► Soğutucu devresi sızdırmazlık açısından kontrol edilmiştir. Cihaz ilgili güvenlik şartlarına ve karşılık gelen AT direktiflerine uygundur.



► Uyarı: Yangın tehlikesi/yanıcı malzemeler. Bu sembol, kompresör üzerinde yer alır ve yanıcı malzemelere karşı uyarır. Bu etiketi çıkarmayınız.

Soğutma devresinin içerdiği soğutucu madde (veriler tip etiketinde sunulmuştur) çevre dostu olmakla birlikte yanıcıdır.

Bu çevre dostu soğutucu maddenin kullanımı, cihaz çalışırken çıkan seslerin kısmen artmasına sebep olur. Kompresörün çalışma seslerinin yanı sıra soğutma devresinin tamamından da akış sesleri çıkabilir. Bu seslerin önüne geçmek maalesef mümkün değildir, ancak cihazın performansı üzerinde herhangi bir etkisi yoktur.

Cihazın taşınması ve kurulumu/yerleştirilmesi sırasında soğutma devresinin parçalarının zarar görmemesine dikkat ediniz. Dışarı fışkıran soğutucu madde gözlere zarar verebilir ve dışarı sızan soğutucu madde tutuşabilir.

Hasar durumunda:

- Açık ateş veya parlayıcı maddelerden kaçınınız.
- Cihazın elektrik bağlantısını kesiniz.
- Cihazın bulunduğu odayı birkaç dakika havalandırınız.
- Yetkili servise haber veriniz.

► Bir cihazda ne kadar fazla soğutucu madde varsa, cihazın bulunduğu odanın da o kadar büyük olması gerekir. Olası bir sızıntı durumunda küçük odalarda yanıcı bir gaz-hava karışımı oluşabilir. 8 gram soğutucu başına oda en az 1 m³ büyüklüğünde olmalıdır. Soğutucu madde miktarı cihazın içindeki tip etiketinde verilmiştir.

Güvenlik Talimatları ve Uyarılar

► Cihazın tip etiketi üzerinde belirtilen bağlantı verileri (frekans ve gerilim) elektrik şebekesi verileri ile mutlaka uyuşmalıdır, aksi takdirde cihaz zarar görebilir. Bu verileri elektrik bağlantısı öncesinde kontrol ediniz.

Şüphe halinde uzman bir elektrikçiye danışınız.

► Cihazın elektrik güvenliği sadece usulüne uygun olarak tesis edilmiş bir koruyucu iletken sistemine bağlanması halinde sağlanır. Bu temel güvenlik donanımı mutlaka mevcut olmalıdır. Şüphe halinde elektrik tesisatını uzman bir elektrikçiye kontrol ettiriniz.

► Bağımsız veya şebeke senkronizasyonu olmayan bir enerji besleme sisteminde (örneğin mikro şebekeler, yedekleme sistemleri) kesintili veya kesintisiz işletim mümkündür. Bu türden bir işletim için enerji besleme sisteminin, EN 50160 standardındaki tüm şebeke bağlantı noktalarında gerilim karakteristiklerinin içinde kalan sınırları ve benzeri gereklilikleri kapsamalıdır.

Ev tesisatında ve bu Miele ürününde öngörülen koruyucu tedbirler, fonksiyon ve çalışma şekli bakımından mikro şebeke işletiminde veya şebeke senkronizasyonu olmayan işletimde de sağlanmalı veya tesisatta eşdeğer tedbirler uygulanmalıdır.

► Birlikte verilen güç kablosu hasarlı olduğu takdirde, kullanıcılar için olası tehlikelerin önüne geçmek için güç kablosu orijinal yedek parça ile değiştirilmelidir. Miele, sadece orijinal yedek parçaların güvenlik şartlarını sağladığını garanti eder.

► Çoklu prizler ve uzatma kabloları gerekli güvenliği sağlamaz (yangın tehlikesi). Cihazı elektrik şebekesine bunlar vasıtasıyla bağlamayınız.

► Gerilim altındaki parçalara veya güç kablosuna nem nüfuz etmesi kısa devreye sebep olabilir. Bu sebeple cihazı nemli veya su sıçrama riski olan alanlarda kullanmayınız (ör. garaj, çamaşır odası).

► Bu cihaz hareketli bir yerde (örneğin: tekne gibi) çalıştırılmamalıdır.

► Cihazda meydana gelen hasarlar güvenliğinizi tehlikeye sokabilir. Cihazın gözle görünür bir hasarı olup olmadığını kontrol ediniz. Hasarlı bir cihazı asla çalıştırmayınız.

Güvenlik Talimatları ve Uyarılar

- ▶ Güvenli bir şekilde çalışabilmesi için cihaz ancak monte edildikten sonra kullanılmalıdır.
- ▶ Kurulum ve bakım çalışmaları ve tamir sırasında cihaz elektrik şebekesinden tamamen ayrılmalıdır. Cihaz sadece şu durumlarda elektrik şebekesinden ayrılmış olur:
 - elektrik sigortası kapatıldığında veya
 - telli elektrik sigortası yuvasından tamamen çıkarıldığında veya
 - güç kablosu elektrik şebekesinden ayrıldığında. Fişli güç kablosunu kablodan tutarak değil, fişten tutarak çekiniz.
- ▶ Hatalı montaj ve bakım çalışmaları veya onarımlar sonucu kullanıcıya yönelik ciddi tehlikeler oluşabilir. Montaj ve bakım işleri ve tamirler sadece uzman ve yetkili personel tarafından yapılmalıdır.
- ▶ Cihaz Miele yetkili servisi tarafından tamir edilmediğinde cihazın garanti hakkı ortadan kalkar.
- ▶ Arızalı parçalar sadece orijinal Miele yedek parçaları ile değiştirilmelidir. Miele, sadece bu parçaların güvenlik gerekliliklerini tam olarak sağladığını garanti eder.
- ▶ Bu cihaz, özel gereklilikler (ör.: sıcaklık, nem, kimyasal dayanıklılık, aşınma dayanıklılığı ve titreşim) nedeniyle özel bir ışık kaynağı ile donatılmıştır. Bu ışık kaynağı, sadece öngörülen uygulama için kullanılmalıdır. Işık kaynağı mekan aydınlatmasına uygun değildir. Değiştirme işlemi sadece yetkilendirilmiş uzman teknisyen veya Miele yetkili servisi tarafından gerçekleştirilmelidir. Bu cihaz, en az F enerji verimliliği sınıfından birden fazla ışık kaynağı içermektedir.

Usulüne uygun kurulum

- ▶ Cihazın kurulumunda, birlikte verilen montaj kılavuzunu da mutlaka dikkate alınız.
- ▶ Cihazın taşınması ve monte edilmesi sırasında daima koruyucu eldivenler takınız.
- ▶ Cihazı 2. bir kişinin yardımı ile kurunuz.
- ▶ Kapı açılma yönünü (gerekirse), birlikte verilen montaj kılavuzuna göre değiştiriniz.
- ▶ Cihazı, sadece yatay ve düz bir zemin üzerinde bulunan devrilmez, sağlam, dik açılı ve yatay bir dolaba monte ediniz.

Güvenlik Talimatları ve Uyarılar

Doğru kullanım

- ▶ Bu cihaz belirli bir iklim sınıfına (ortam sıcaklığı aralığı) yönelik olarak üretilmiştir ve bu iklim sınıfının sınırlarına uyulmalıdır. İklim sınıfı cihazın içinde bulunan tip etiketinde yazılıdır. Düşük bir ortam sıcaklığı kompresörün daha uzun süre durmasına, bu da cihazın gerekli sıcaklığı koruyamamasına sebep olur.
- ▶ Havalandırma açıklıklarının önü kapanmamalı veya açıklıklar kapatılmamalıdır. Aksi takdirde sorunsuz bir hava girişi sağlanamaz. Enerji tüketimi artar ve bileşenlerin hasar görmesi olasılığı bertaraf edilemez.
- ▶ Cihazda veya cihaz kapısında katı veya sıvı yağ içeren gıdalar muhafaza ederseniz, sızması olası katı veya sıvı yağın cihazın plastik parçalarına temas etmemesine dikkat ediniz. Aksi takdirde plastikte gerilme çatlakları oluşabilir, bu da plastiği kırabilir veya yırtabilir.
- ▶ Yangın ve patlama tehlikesi. Patlayıcı ve yanıcı gazlar içeren ürünleri (sprey gibi) cihazın içinde muhafaza etmeyiniz. Yanıcı gaz karışımları elektrikli bileşenler tarafından tutuşturulabilir.
- ▶ Patlama tehlikesi. Cihazın içinde elektrikli aletler (ör. dondurma yapmak için) kullanmayınız. Kıvılcım oluşabilir.
- ▶ Bedensel yaralanma ve maddi zarar tehlikesi. Gazlı içecek veya donabilecek sıvılar içeren kutu ve şişeleri dondurucu bölmeye koymayınız. Kutular veya şişeler patlayabilir.
- ▶ Bedensel yaralanma ve maddi zarar tehlikesi. Hızlı bir şekilde soğumaları için dondurucu bölmeye konulmuş olan şişeleri en geç bir saat sonra tekrar dışarı alınız. Şişeler patlayabilir.
- ▶ Yaralanma tehlikesi. Dondurulmuş gıdalara ve metal parçalara ıslak ellerle dokunmayınız. Elleriniz donarak yapışabilir.
- ▶ Yaralanma tehlikesi. Buz küplerini ve çubuk dondurmaları, özellikle de su buzunu dondurucu bölmeden aldıktan hemen sonra ağzınıza almayınız. Çok düşük sıcaklıktaki dondurulmuş gıdalar sonucu dudaklarınız veya diliniz yapışabilir.

► Çözölmeye başlamış veya çözülmüş gıdaları tekrar dondurmuyunuz. Bunları, gıdalar besin değeri kaybettiklerinden ve bozulacaklarından mümkün olduğunca çabuk tüketiniz. Çözülmüş gıdaları pişirdikten veya kızarttıktan sonra tekrar dondurabilirsiniz.

► Dondurucuda çok uzun süre muhafaza edilmiş gıdaların yenilmesi durumunda gıda zehirlenmesi riski oluşur. Muhafaza süresi gıdanın tazelik derecesi, kalitesi ve muhafaza sıcaklığı gibi birçok faktöre bağlıdır. Gıda üreticisinin saklamaya ilişkin uyarılarını ve son tüketim tarihini dikkate alınız!

Aksesuarlar ve yedek parçalar

► Sadece orijinal Miele aksesuarları kullanınız. Başka parçaların monte edilmesi veya takılması halinde garanti, performans ve/veya ürün sorumluluğu talepleri geçersiz olur.

► Cihazınızın seri üretiminin sonlanması ardından Miele, size işlevlerin sürdürülmesini sağlayan yedek parçalar için en az 10 yıl olmak üzere 15 yıla varan tedarik garantisi sunmaktadır.

Temizlik ve bakım

► Kapı lastiğini yağ ile herhangi bir işleme tabi tutmayınız. Aksi takdirde lastik zaman içinde geçirgenleşir.

► Buharlı temizlik aletinin buharı, akım taşıyan parçalara sızarak kısa devreye sebep olabilir. Cihazın temizliği ve buzlarını çözmek için asla buharlı bir temizlik aleti kullanmayınız.

► Sivri veya keskin kenarlı nesnelere soğutma sistemine zarar verir ve bunun sonucunda cihaz işlevini yerine getiremez. Bu sebeple şu işlemler için sivri ve keskin kenarlı nesnelere kullanmayınız:

- karlanma ve buz tabakalarını temizlemek,
- donarak yapışmış buz kaplarını ve gıdaları yapıştıkları yerden ayırmak.

► Buzları çözmek için cihazınızın içine asla elektrikli ısıtıcı veya mum koymayınız. Aksi takdirde plastik zarar görür.

Güvenlik Talimatları ve Uyarılar

- ▶ Buz çözücüler veya buz çözme spreyleri kullanmayınız. Bunlar patlayıcı gazlar oluşturabilir, plastiğe zarar veren çözücü veya itici maddeler içerebilir ya da sağlığa zararlı olabilir.

Nakliye

- ▶ Zarar görmemesi için cihazı daima dik olarak ve ambalajı içinde taşıyınız.
- ▶ Bedensel yaralanma ve hasar tehlikesi. Çok ağır olması nedeniyle cihazı 2. bir kişinin yardımı ile taşıyınız.

Eski Cihazınızın Elden Çıkarılması

- ▶ Oyun oynayan çocuklar cihaz içinde mahsur kalabilir ve boğulabilir.
 - Cihaz kapısını (kapılarını) sökünüz.
 - Çekmeceleri çıkarınız.
 - Rafları, çocuklar kolayca tırmanamayacak şekilde cihazın içinde bırakınız.
 - Gerekirse eski cihazınızın kapı kilidini tahrip ediniz. Bu şekilde, oyun oynayan çocukların kendilerini cihazın içine kilitleyerek hayatlarını tehlikeye atmalarını önlemiş olursunuz.
- ▶ Elektrik çarpması tehlikesi!
 - Elektrik fişini güç kablosundan keserek ayırınız.
 - Güç kablosunu eski cihazdan keserek ayırınız.
- ▶ Bunları eski cihazdan ayrı olarak imha ediniz.
- ▶ Elden çıkarılırken, cihazın benzin veya başka yanıcı gazların ve sıvıların yakınına koyulmamasına dikkat ediniz.
- ▶ Dışarı akan yağ veya soğutucu madde nedeniyle yangın tehlikesi! Cihazdaki soğutucu madde ve yağ yanıcıdır. Dışarı akan soğutucu madde veya yağ, yüksek konsantrasyonlarda ve harici ısı kaynağı ile temas etmesi halinde tutuşabilir. İmha işlemi sırasında, soğutucu maddenin (tip etiketindeki veriler) ve yağın kontrolsüz bir şekilde dışarı akmaması için soğutucu devresinin zarar görmemesine dikkat ediniz.
- ▶ Dışarı fışkıran soğutucu madde gözlere zarar verebilir! Soğutma devresinin parçalarına, örneğin:
 - Buhar sisteminin soğutucu kanallarını delerek

Güvenlik Talimatları ve Uyarılar

- Boruları kıvrarak
- Üst yüzey kaplamalarını kazıyarak zarar vermeyiniz.

Kompresördeki sembol (modele bağlı)

Bu uyarı sadece geri dönüşüm için anlam taşır. Normal işletim sırasında tehlike yoktur.



- Kompresördeki yağ, yutulması veya solunum yollarına kaçması halinde ölüme sebep olabilir.

Nakliye Ambalajının Elden Çıkarılması

Ambalaj cihazı nakliye hasarlarına karşı korur. Ambalaj malzemeleri tasfiyeye yönelik olarak çevre dostu malzemelerden seçilmiştir ve bu sebeple geri dönüştürülmesi mümkündür.

Ambalajın malzeme döngüsüne geri kazandırılması hammadde tasarrufu sağlar ve atık oluşumunu azaltır. Bayınız ambalajı geri alabilir.

Eski cihazın elden çıkarılması

Elektrikli ve elektronik cihazlar birçok değerli materyal içerir. Bu tür cihazlar aynı zamanda işleyişleri ve güvenlikleri için gerekli belirli maddeler, karışımlar ve bileşenler de içerir. Bunlar evsel atıklar içinde ve uygunsuz işlem görmeleri halinde insan sağlığına ve çevreye zarar verebilirler. Bu sebeple eski cihazınızı hiçbir suretle evsel atıklarla birlikte elden çıkarmayınız.



Soğutma cihazınızın çevreye uygun şekilde imha edilene kadar zarar görmemesine dikkat ediniz.

Bu şekilde soğutma devresinde bulunan soğutucunun ve kompresörde bulunan yağın çevreye sızmaması sağlanır.

Bunun yerine varsa belediyeler, bayiler veya Miele'de bulunan elektrikli ve elektronik cihazların ücretsiz teslimi ve değerlendirilmesine yönelik resmi toplama ve geri alma merkezlerinden yararlanınız. Elden çıkarılacak eski cihaz üzerindeki olası kişisel verilerin silinmesinden yasalar uyarınca siz sorumlusunuzdur. Yasal olarak, cihaz tarafından sıkıca kapatılmamış kullanılmış pilleri ve akümülatörleri ve ayrıca tahribatsız bir şekilde çıkarılabilen lambaları tahribatsız bir şekilde çıkarmakla yükümlüsünüz. Bunları ücretsiz olarak teslim edilebilecekleri uygun bir toplama merkezine götürünüz. Lütfen eski cihazın, evden çıkarılıncaya kadar çocukların erişemeyeceği güvenli bir yerde muhafaza edilmesini sağlayınız.

Kurulum

Kurulum yeri

⚠ Devrilen cihaz sonucu yararlanma ve maddi zarar tehlikesi.
Cihaz çok ağırdır ve cihaz kapısı açırken öne doğru devrilmeye meyillidir. Cihaz monte edilene kadar cihaz kapısını (kapılarını) kapalı tutunuz. Cihaz kullanım ve montaj kılavuzuna uygun olarak montaj nişine tespit edilmiş olmalıdır.

⚠ Isı yayan cihazlar sonucu yangın ve hasar tehlikesi.
Isı yayan cihazlar tutuşabilir ve cihazın alev almasına sebep olabilir. Cihaz bir ocağın altına kurulmamalıdır.

⚠ Açık alev sonucu yangın ve hasar tehlikesi.
Açık alevler cihazı tutuşturabilir. Mum gibi açık alev kaynaklarını cihazdan uzak tutunuz.

Kuru ve iyi havalandırılan bir yere kurulması uygundur.

⚠ Yüksek nem oranı sonucu hasar tehlikesi.
Havadaki nem oranı yüksekse, cihazın dış yüzeylerinde yoğuşma suyu oluşabilir.
Bu yoğuşma suyu cihazın dış yüzeylerinde korozyona sebep olabilir.
Cihazı yeterli havalandırmaya sahip, kuru ve/veya klimalı bir mekana kurunuz.
Lütfen kurulumun ardından cihaz kapısının (kapılarının) doğru kapandığından ve cihazın açıklandığı şekilde monte edilmiş olduğundan emin olunuz. Belirtilen havalandırma açıklıklarına uyulmalıdır.

Kurulum yeri seçiminde, cihazın bir radyatörün, sobanın veya başka bir ısı kaynağının hemen yanına kurulması durumunda enerji tüketiminin arttığını unutmayınız. Doğrudan güneş ışığından kaçınınız.

Ortam sıcaklığı ne kadar yüksekse, kompresör de o kadar uzun çalışır ve enerji tüketimi de o kadar fazla olur.

Cihazın montajı sırasında ayrıca şunları da dikkate alınız:

- Priz cihazın arkasında kalmamalı ve acil bir durumda ulaşılabilir bir yerde olmalıdır.
- Titreşim sonucu zarar görebileceğinden, cihazın güç kablosu ve fişi cihazın arka yüzüne temas etmemelidir.
- Ayrıca, bu cihazın arkasındaki prizlere başka cihazlar da bağlanmamalıdır.
- Cihazın kurulumu sırasında, güç kablusunun sıkışmamasına veya zarar görmemesine dikkat ediniz.
- Grup prizler veya elektrik dağıtım panoları ve başka elektronik cihazlar (örneğin halojen trafolar gibi), cihazın arka panelinin bulunduğu alana yerleştirilmemeli ve burada kullanılmamalıdır.
- Kurulum yerinin zemini yatay, düz ve çevresindeki zemin ile aynı yükseklikte olmalıdır.

Yan yana kurulum



Cihaz dış panellerinde yoğuşma sonucu hasar tehlikesi.

Havadaki nem oranı yüksek olduğunda cihazın dış panellerinde yoğuşma suyu oluşup korozyona sebep olabilir.

Esas olarak, cihazı başka modelden soğutucu cihazlar ile doğrudan yan yana veya üst üste yerleştirmeyiniz.

İstisna: cihazınız, entegre ısıtıcı donanımlı başka bir cihaz ile ayrı montaj nişlerine yan yana yerleştirilebilir. Cihazınız için hangi kombinasyonların mümkün olduğunu lütfen bayinizden öğreniniz.

Kurulum

İklim sınıfı

Bu cihaz belirli bir iklim sınıfına (ortam sıcaklığı aralığı) yönelik olarak üretilmiştir ve bu iklim sınıfının sınırlarına uyulmalıdır. İklim sınıfı cihazın içinde bulunan tip etiketinde yazılıdır.

İklim sınıfı	Ortam sıcaklığı
SN	10 ila 32 °C arası
N	16 ila 32 °C arası
ST	16 ila 38 °C arası
T	16 ila 43 °C arası
SN-ST	10 ila 38 °C arası
SN-T	10 ila 43 °C arası

Daha düşük bir ortam sıcaklığı kompresörün daha uzun sürelerle durmasına sebep olur. Bu da cihazın içindeki sıcaklığın yüksek olmasına ve hasar oluşmasına sebep olabilir.

Havalandırma



Yetersiz havalandırma sonucu yangın ve hasar tehlikesi.

Cihaz yeterince hava almadığında, kompresör daha sık devreye girip daha uzun bir süre çalışır. Bu durum enerji tüketiminin artmasına ve kompresörün aşırı ısınmasına sebep olabilir, bu da kompresörün bozulmasına yol açabilir.

Cihazın yeterince hava almasına dikkat ediniz.

Belirtilen havalandırma açıklıklarına mutlaka uyunuz.

Havalandırma açıklıklarının önü kapanmamalı veya açıklıklar kapatılmamalıdır.

Ayrıca bu açıklıkların düzenli olarak tozdan arındırılması gerekir.

Cihazın arka panelindeki hava ısınır. Bu sebeple cihazın monte edileceği dolap sorunsuz bir hava giriş ve çıkışı sağlanacak şekilde olmalıdır (bkz. “Montaj ölçüleri” bölümü ve birlikte verilen montaj kılavuzu).

Kapı açılma yönünün değiştirilmesi

⚠ Kapının ağır olması nedeniyle yaralanma ve hasar tehlikesi vardır. Kapının açılma yönü tek bir kişi tarafından değiştirilirse, yaralanma ve hasar tehlikesi artar. Kapının açılma yönünü mutlaka 2. bir kişinin yardımıyla değiştiriniz.

Cihaz sağa doğru açılan bir kapı ile teslim edilir. Kapının sola doğru açılması gerekiyorsa, kapının açılma yönü değiştirilmelidir (bkz. birlikte verilen montaj talimatı).

Kurulum

Montaj ölçüleri

Yüksek dolaba montaj/Yandan görünüm

Tüm ölçüler mm olarak verilmiştir.

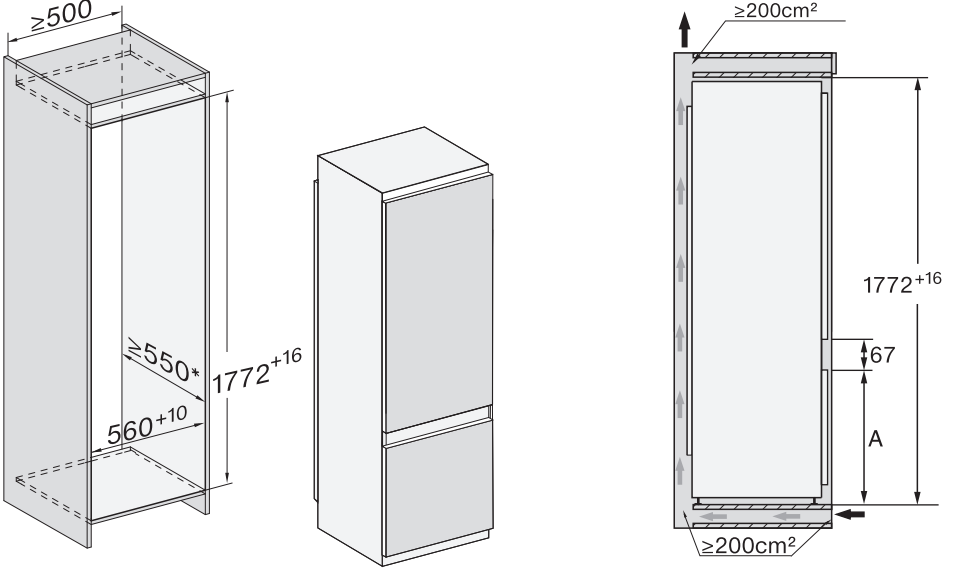

* Beyan edilen enerji tüketimi 560 mm'lik bir niş derinliğiyle belirlenmiştir. Cihaz 550 mm'lik bir niş derinliğinde de tam işlevsel olarak çalışır, ancak enerji tüketimi biraz daha yüksek olur.

Dolaba monte etmeden önce, cihazın monte edileceği dolabın öngörülen montaj boyutlarına uygun olmasına dikkat ediniz.

Dondurucu bölme

A

KF 7731 E

523

Hava giriş ve çıkış bağlantıları

Tüm ölçüler mm olarak verilmiştir.

Cihazın doğru işleyişinin sağlanabilmesi için, belirtilen havalandırma açıklıklarına mutlaka uyulmalıdır.

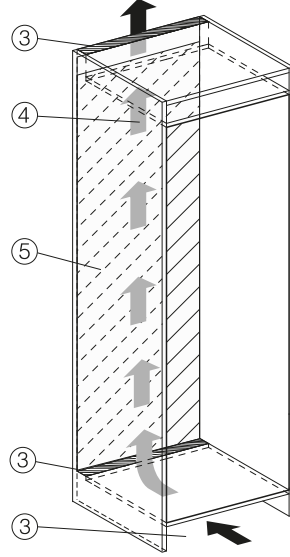
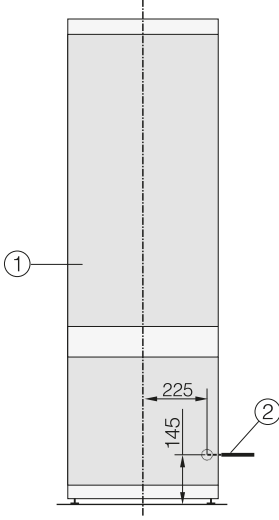

- ① Önden görünüm
- ② Güç kablosu, uzunluk = 2.200 mm
Daha uzun bir güç kablosu Miele yetkili servisinden edinilebilir.
- ③ Havalandırma kesiti en az 200 cm²
- ④ Havalandırma
- ⑤ Arka panel kısmında bağlantı yok

Kurulum

Elektrik bağlantısı

Cihaz, sadece cihaz ile birlikte verilen güç kablosuyla topraklı bir prize bağlanmalıdır.

Cihazı prize erişim mümkün olacak şekilde yerleştiriniz. Prize kolayca erişim mümkün değilse, kurulum yerinde tüm kutuplar için bir yalıtım donanımı bulunmasını sağlayınız.

 **Aşırı ısınma sonucu yangın tehlikesi.**

Cihazın çoklu priz ve uzatma kablosu üzerinden çalıştırılması kablonun aşırı yüklenmesine sebep olabilir.

Güvenlik sebeplerinden dolayı çoklu priz ve uzatma kablosu kullanmayınız.

Elektrik tesisatı geçerli standartlara (Almanya'da VDE 0100) uygun olmalıdır.

Güvenlik sebeplerinden dolayı cihazın elektrik bağlantısı için ev tesisatında,  tipi bir kaçak akım rölesinin (RCD) kullanılmasını tavsiye ederiz.

Hasarlı bir güç kablosu, sadece aynı türden özel bir güç kablosu ile değiştirilmelidir (Miele yetkili servisinden edinilebilir). Güvenlik sebeplerinden dolayı güç kablosu, sadece Miele tarafından yetkilendirilmiş uzman bir teknisyen veya Miele yetkili servisi tarafından değiştirilmelidir.

Anma gücü ve uygun sigorta değerlerine dair bilgiler bu kullanım kılavuzunda veya tip etiketinde verilmiştir. Bu verileri kurulum yerindeki elektrik bağlantısı verileri ile karşılaştırınız. Şüphe halinde bir elektrik teknisyenine danışınız.

Bağımsız veya şebeke senkronizasyonu olmayan bir enerji besleme sisteminde (örneğin mikro şebekeler, yedekleme sistemleri) kesintili veya kesintisiz işle-

tim mümkündür. Bu türden bir işletim için enerji besleme sisteminin, EN 50160 standardı gerekliliklerini veya benzeri gereklilikleri karşılaması zorunludur.

Ev tesisatında ve bu Miele ürününde öngörülen koruyucu tedbirler, fonksiyon ve çalışma şekli bakımından mikro şebeke işletiminde veya şebeke senkronizasyonu olmayan işletimde de sağlanmalı veya tesisatta eşdeğer tedbirler uygulanmalıdır. Bunlar, örneğin güncel VDE-AR-E 2510-2 yayınında açıklanmıştır.

Cihazın elektrik bağlantısı

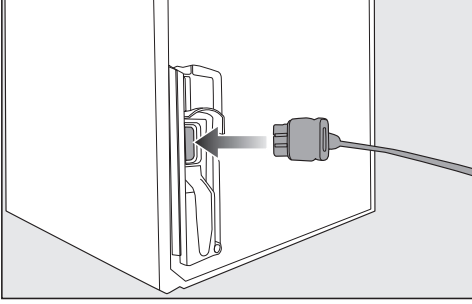

- Cihaz konektörünü cihazın arka yüzüne takınız.

Cihaz konektörünün yerine düzgün oturmasına dikkat ediniz.

- Cihazın elektrik fişini prize takınız.

Cihaz artık elektrik şebekesine bağlanmıştır.

Enerji tasarrufu

Enerji tasarrufu için:

- Kurulum yeri** Cihaz yüksek ortam sıcaklıklarında daha sık soğutmak zorunda kalır ve bu sırada daha fazla enerji tüketir. Bu nedenle:
- Cihazı iyi havalandırılan bir odaya yerleştiriniz.
 - Cihazı bir ısı kaynağının (kalorifer radyatörü, ocak) yanına yerleştirmeyiniz.
 - Cihazı doğrudan güneş ışınlarına maruz bırakmayınız.
 - Ortam sıcaklığının yaklaşık 20 °C gibi bir seviyede olmasını sağlayınız.
 - Havalandırma açıklıklarını açık durumda tutunuz ve düzenli olarak tozdan arındırınız.
- Sıcaklık ayarı** Ayarlanan sıcaklık ne kadar düşükse, enerji tüketimi o kadar yüksek olur. Aşağıda belirtilen ayarların yapılması tavsiye edilir:
- Soğutucu bölme: 4 ila 5 °C.
 - Dondurucu bölme -18 °C.
- Kullanım** Maruz kalınan ısı ve engellenen hava dolaşımı nedeniyle enerji tüketimi artar. Bu nedenle:
- Cihaz kapısını (kapılarını) sadece gerektiği kadar ve mümkün olduğunca kısa süre açık tutunuz. Gıda maddelerini tertipli yerleştirmeniz, daha sonra aradığınızı kolayca bulmanızı sağlar.
 - Açtığınız cihaz kapısını (kapılarını) tamamen kapatınız.
 - Sıcak yemekleri ve içecekleri cihaza koymadan önce soğumaya bırakınız.
 - Gıda maddelerini düzgün ambalajlanmış ve üzeri kapatılmış olarak saklayınız.
 - Hava dolaşımının sağlanabilmesi için bölmeleri aşırı doldurmayınız.
 - Dondurulmuş ürünü çözülmesi için soğutucu bölmeye koyunuz.
 - Çekmecelerin ve rafların yerleştirilmesinde teslimat anındaki düzene sadık kalınız.

Buz çözme

Buz katmanı dondurulacak ürünlere soğuşun aktarılmasını kötüleştirir. Bu nedenle:

- Dondurucu bölmedeki buzları, en fazla 0,5 cm kalınlığında buz katmanı oluştuğunda çözünüz.

Cihaz tanıtımı

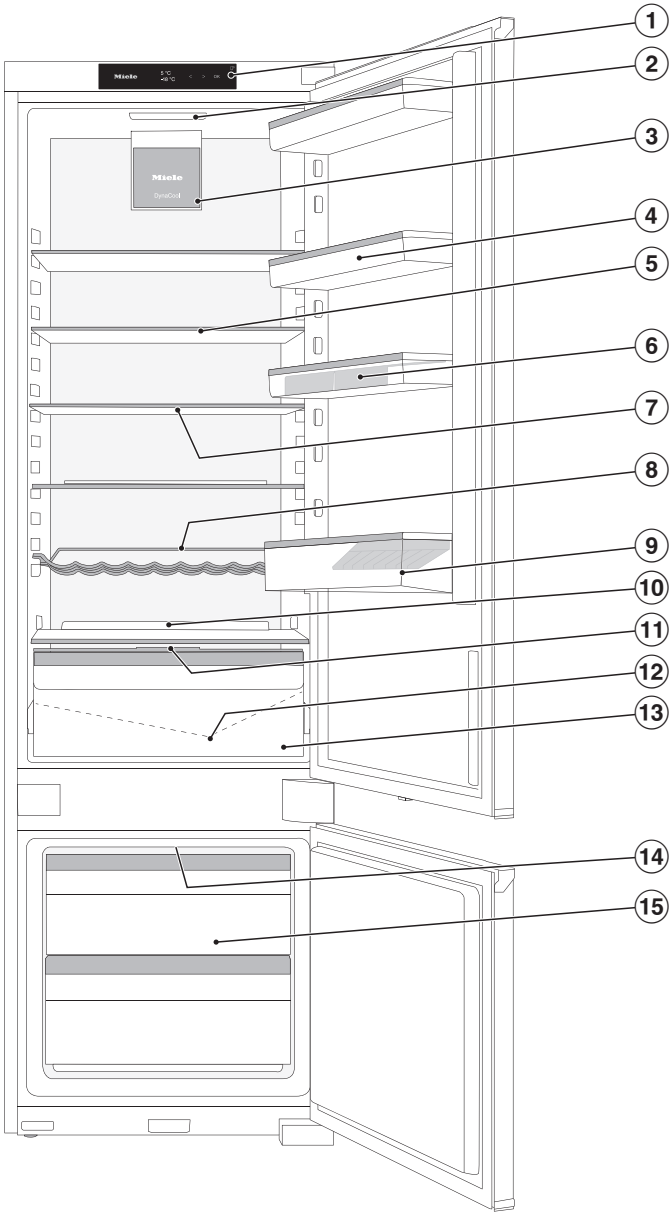

- ① Ekran
- ② İç aydınlatma
- ③ Fan
- ④ Cihaz kapısındaki raflar
- ⑤ Bölmeli raf (FlexiBoard)
- ⑥ Yumurtalık
- ⑦ Raf
- ⑧ Değişken şişe rafı
- ⑨ Şişe tutuculu şişe rafı
- ⑩ Tepsi yeri (ComfortSize)
- ⑪ DailyFresh çekmecesini için nem ayar kapağı
- ⑫ Çözülme suyu oluğu ve çıkışı
- ⑬ Meyve ve sebzeler için DailyFresh çekmecesini (nem ayarlı)
- ⑭ Birlikte verilen buz aküleri için yer
- ⑮ Dondurucu çekmeceleri

Cihaz tanıtımı



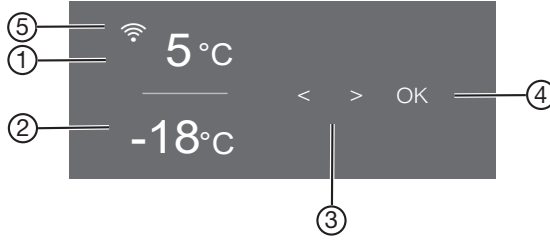



Başlangıç ekranlı kumanda paneli















- 1 Soğutucu bölme sıcaklık göstergesi
- 2 Dondurucu bölme sıcaklık göstergesi
- 3 Ayar seçmek için sensörlü tuşlar
- 4 Bir seçimi onaylamak
ve ayar moduna  girmek için OK sensörlü tuşu
- 5 Miele@home bağlantı durumu göstergesi
(sadece Miele@home fonksiyonu kurulduysa gösterilir)

Ayar modu

Aşağıdaki fonksiyonları ayar modunda seçebilir ve ayarlarını kısmen değiştirebilirsiniz:

Sembol	Fonksiyon	Fabrika ayarı
	Parti modu fonksiyonu açılır veya kapatılır (bkz. “Başka ayarlar gerçekleştirilmesi” bölümü)	Kapalı
	Tatil modu fonksiyonu açılır veya kapatılır (bkz. “Başka ayarlar gerçekleştirilmesi” bölümü)	Kapalı
	Kilitleme fonksiyonunu açma veya kapatma (bkz. “Başka ayarlar gerçekleştirilmesi” bölümü)	 (Kapalı)
	Cihazın gücünün kapatılması (bkz. “Cihazın gücünü açma ve kapama” bölümü)	
	Şabat modu fonksiyonu açılır veya kapatılır (bkz. “Başka ayarlar gerçekleştirilmesi” bölümü)	Kapalı

	Şabat modu fonksiyonu ile ilgili bilgiler görüntülenir (bkz. “Başka ayarlar gerçekleştirilmesi” bölümü)	—
	Kapı alarmı verilmesi için geçmesi gereken süre değiştirilir (bkz. “Başka ayarlar gerçekleştirilmesi” bölümü)	1:00
	Miele@home fonksiyonu 1. kez kurulur, Wi-Fi fonksiyonu etkinleştirilir ve devre dışı bırakılır ağ yapılandırması sıfırlanır (bkz. “Başka ayarlar gerçekleştirilmesi” bölümü)	APP
	Tuş sesi açılır veya kapatılır	Açık
	Uyarı ve sinyal seslerinin ses seviyesi değiştirilir veya uyarı ve sinyal sesleri tamamen kapatılır (bkz. “Başka ayarlar gerçekleştirilmesi” bölümü)	Açık /Kademe 5
	Ekran parlaklığı değiştirilir (bkz. “Başka ayarlar gerçekleştirilmesi” bölümü)	Kademe 4
	Sıcaklık ölçü birimi değiştirilir (°Santigrad veya °Fahrenheit)	°C
	Fuar modu fonksiyonu kapatılır (sadece açık olduğunda gösterilir) (bkz. “Başka ayarlar gerçekleştirilmesi” bölümü)	Kapalı
	Mevcut ayarlar varsayılan fabrika ayarlarına getirilir (bkz. “Başka ayarlar gerçekleştirilmesi” bölümü)	—
	Soğutma cihazınıza ilişkin bilgiler (model tanımı ve seri numarası) görüntülenir (bkz. “Başka ayarlar gerçekleştirilmesi” bölümü)	—
	Koku filtresini değiştirme hatırlatma fonksiyonu açılır (bkz. “Sonradan satın alınabilen aksesuarlar” bölümü) (bkz. “Başka ayarlar gerçekleştirilmesi” bölümü)	Kapalı
	Temizlik modu açılır veya kapatılır (bkz. “Temizlik ve bakım” bölümü)	Kapalı

Ayar modunda istenen fonksiyonun seçilmesi

■ Kumanda panelinde OK sensörlü tuşuna dokununuz.

Ekranда  görüntülenir (soğutucu bölme seçilmiştir).



Cihaz tanıtımı

- < veya > sensörlü tuşu ile  sembolüne geliniz.
- *OK* tuşuna dokununuz.
- < veya > sensörlü tuşu ile istenen fonksiyonu seçiniz.
- İstlenen fonksiyonu seçmek için *OK* tuşuna dokununuz.

Fonksiyon **açıldığı**nda ekranın üst köşesinde bir nokta  gösterilir.

- Seçilen bir fonksiyonu iptal etmek için *OK* tuşuna dokununuz.
- Fonksiyon **kapatıldığı**nda ekranın üst köşesindeki nokta söner.

Ayar modundan çıkılması

- < veya > sensörlü tuşu ile  sembolüne geliniz.
 - *OK* tuşuna dokununuz.
 - < veya > sensörlü tuşu ile  sembolüne geliniz ve *OK* tuşuna basınız.
- **Alternatif:**
Son tuşa basıldıktan sonra yaklaşık 15 saniye bekleyiniz.
Bu şekilde ayar modundan otomatik olarak çıkılır.

Dolap içinin düzenlenmesi

Rafların/şişe raflarının yerinin değiştirilmesi

Cihaz kapısındaki rafların/şişe raflarının yerini sadece içlerini boşaltarak değiştiriniz.

- Rafı/şişe rafını yukarı doğru kaydırınız ve öne doğru çekerek çıkarınız.
- Rafı/şişe rafını istediğiniz yere tekrar yerleştiriniz.

Yumurtalıkların takılması

- Yumurtalıkları cihaz kapısındaki rafın arka kenarına takınız.

Şişe tutucunun kaydırılması veya çıkarılması

Şişe tutucunun lamelleri, cihaz kapısının açılması ve kapatılması sırasında şişelerin daha sağlam durmalarını sağlar.

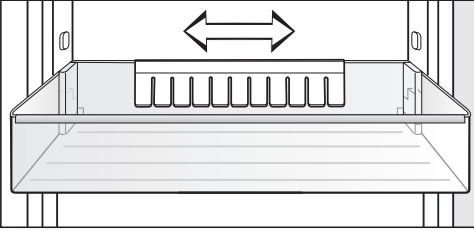

Şişe tutucuyu sağa veya sola doğru kaydırabilirsiniz. Böylece karton içecek kutuları için daha fazla yer elde edilir.

Şişe tutucu (örneğin temizlenmesi için) tamamen çıkarılabilir:

- Şişe tutucuyu yukarı doğru çekerek çıkarınız.

Bölmeli rafın kaydırılması

Örneğin yüksek şişeler veya kaplar gibi yüksek malzemeleri yerleştirebilmek için, bölmeli rafın ön kısmı arka kısmın altına sürülebilir.

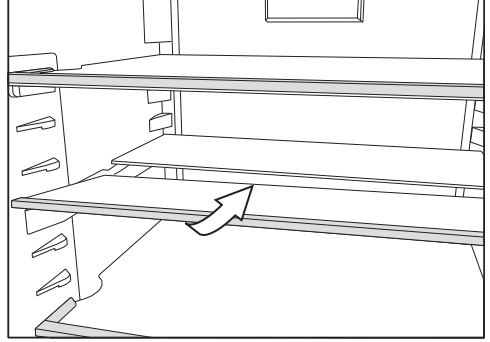

- Cam tablanın ön yarısını ön kısımdan hafifçe yukarı kaldırınız ve cam tablayı dikkatle cam tablanın arka yarısının altına sürünüz.

Bölmeli rafın yerinin değiştirilmesi

Bölmeli rafın yeri değiştirilebilir.

- Cam tablanın her iki parçasını çıkarınız.

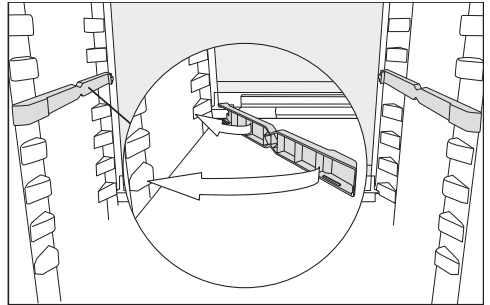

- Her iki adaptörü istediğiniz yükseklikte sol ve sağ tarafta raf desteklerine takınız.

Dayanma kenarlı cam tabla arkada olmalıdır.

Cihaz tanıtımı

Rafların yerinin değiştirilmesi

Rafların yerini soğutucudaki malzemenin yüksekliğine göre değiştirebilirsiniz.

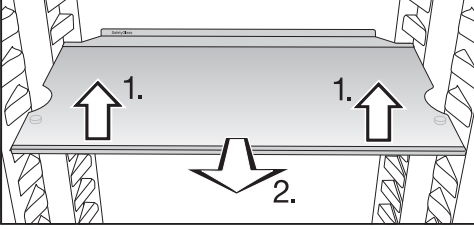

- Rafı önden hafifçe yukarıya doğru kaldırınız ve biraz öne çekiniz.
- Girintiler raf destekleri aynı hizaya geldiğinde rafı yukarı veya aşağıya kaydırınız.
- Rafı içeri doğru itiniz.

Raflar yanlışlıkla dışarı çekilmeye karşı durdurucular ile emniyet altına alınmıştır.

Rafın arka kenarı yukarı doğru durmalıdır, böylece yiyecekler arka panele temas etmez ve donmazlar.

Şişe rafının yerinin değiştirilmesi

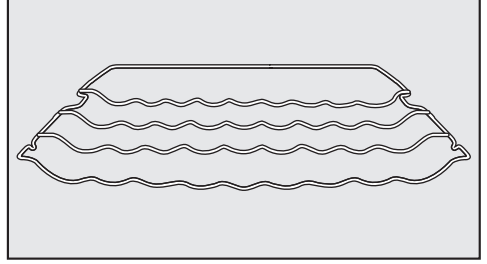

Şişe rafını cihazın içinde istediğiniz yere takabilirsiniz.

- Rafı önden hafifçe kaldırınız, yanlardaki yarıklar raf destekleri ile aynı hizaya gelinceye kadar öne doğru bir miktar çekiniz ve ardından yukarıya veya aşağıya kaydırınız.

Rafın arka kenarı yukarıya doğru durmalıdır, böylece şişeler arka duvara temas etmezler.

Şişe rafı durdurucular vasıtasıyla yanlışlıkla dışarı çekilmeye karşı emniyet altına alınmıştır.

Fırın tepsisi için yer

Çekmecelerin üstüne bir fırın tepsisi yerleştirilebilir. Fırın tepsisinin maksimum ölçüsü: Genişlik 466 mm/Derinlik 386 mm/Yükseklik 50 mm.

- Cihaz kapısını sonuna kadar açınız.

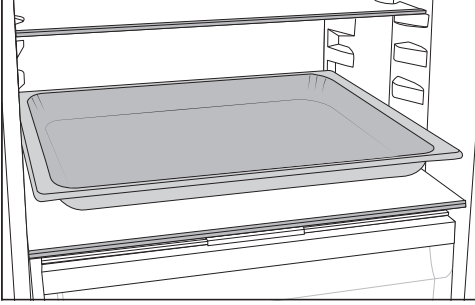

- Tepsiyi ayırıcı panelin üzerine yerleştiriniz.

Faydalı bilgi: Tepsiyi soğutucu bölmeye koymadan önce, soğuyarak oda sıcaklığına gelmesini bekleyiniz.

Buz aküsünün yerleştirilmesi

Bir elektrik kesintisinde dondurucu bölmedeki sıcaklık hızla yükselebilir. Dondurulmuş buz aküleri gıdaların saklama süresini uzatabilir. Buz aküleri azami soğutma performanslarını dondurucuda yaklaşık 24 saat tutulduktan sonra sunarlar.

Buz aküleri, fazla yer kaplamayacak şekilde dondurucu bölmenin tavanının altında muhafaza edilebilir.

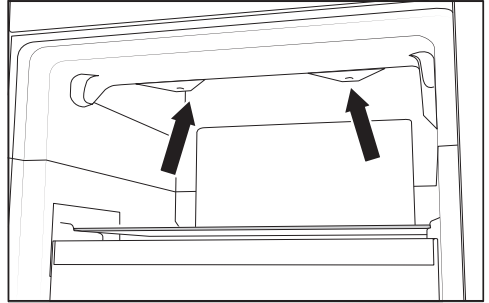

- En üst dondurucu çekmecesini çıkarınız.

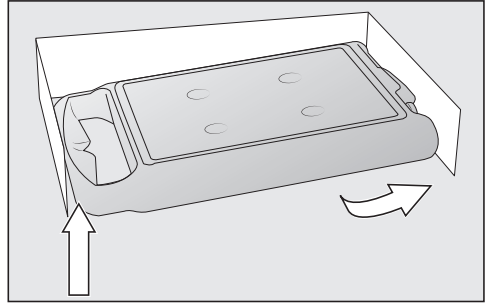

- Cihazla birlikte verilen buz akülerini öngörülen boşluklara geçiriniz.

Cihaz tanıtımı

Dondurucu bölmenin esnek bir şekilde düzenlenmesi (VarioRoom)

Örneğin av eti veya hindi gibi büyük gıdalar yerleştirmek isterseniz, üst dondurucu çekmelerini ve dondurucu çekmeleri arasındaki cam tablaları çıkarabilirsiniz. Böylelikle daha fazla hacim ve fazla yer işgal eden yüksek malzemelerin saklanması için daha fazla yer oluşur.

Koku filtresinin yerinin değiştirilmesi

KKF-FS kasetli koku filtresi (Active ve AirClean) sonradan satın alınabilir aksesuar olarak mevcuttur (bkz. “Aksesuarlar” – “Sonradan satın alınabilen aksesuarlar” bölümü).

Çok güçlü bir kokuya sahip gıdalarda (ör. çok keskin peynir) şunlara dikkat ediniz:

- Koku filtrelerini içeren kaseti, bu gıdaların yerleştirildiği rafa koyunuz.
- Gerekirse koku filtresini daha sık değiştiriniz.
- Cihaza ek koku filtreleri (kasetli) koyunuz (bkz. “Sonradan satın alınabilen aksesuarlar” bölümü).

Koku fitresinin kaseti rafın arka koruyucu çitasına takılıdır.

- Koku filtresinin yerini değiştirmek için koku filtresi kasetini koruyucu çitadan yukarı doğru çekerek çıkarınız.
- Koruyucu çitayı çekerek raftan çıkarınız.
- Koruyucu çitayı istediğiniz rafa takınız.

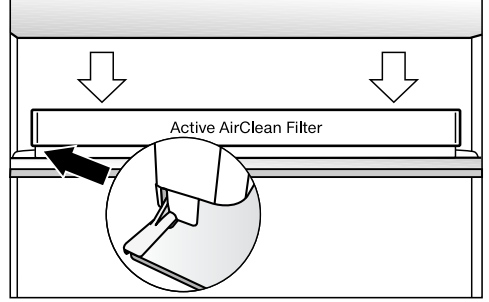

- Kaseti koruyucu çitaya takınız.

Cihazla birlikte verilen aksesuarlar

Yumurtalık

Şişe tutucu

Buz aküsü

Buz aküsü, elektrik kesintilerinde dondurucu bölmedeki sıcaklığın hızla yükselmesini önler. Bu şekilde gıdaların muhafaza sürelerini uzatabilirsiniz.

Buz aküsü dondurucuda yaklaşık 24 saat tutulduktan sonra azami soğutma performansını sunabilir.

Buz kalıbı

Sonradan satın alınabilen aksesuarlar

Miele ürün yelpazesinde cihaza uygun yardımcı aksesuarlar ve temizlik ve bakım ürünleri bulunur.

Sonradan satın alınabilen aksesuarları Miele Webshop mağazasından sipariş edebilirsiniz. Ayrıca, bu ürünleri Miele yetkili servislerinden (bu kullanım kılavuzunun son sayfasına bakınız) ve Miele bayilerinden de satın alabilirsiniz.

Çok amaçlı mikrofiber bez

Mikrofiber bez paslanmaz çelik yüzeylerden, cihaz panellerinden, pencerelerden, mobilyalardan, araba camlarından vb. parmak izlerinin ve hafif kirlerin çıkarılmasına yardımcı olur.

MicroCloth seti

MicroCloth seti bir adet standart bez, bir adet cam bezi ve bir adet de parlama bezinden oluşur. Bezler yırtılmaya karşı son derece dayanıklı ve sağlamdır. Bu bezler, çok ince mikro lifleri sayesinde yüksek temizlik performansı sağlarlar.

Düzenleme kabı

Düzenleme kabı, soğutucu bölme çekmecesindeki gıdaların düzenlenmesini kolaylaştırır.

Modele bağlı olarak düzenleme kabının yerleştirilmesi ve çıkarılması için çekmecenin tamamen çıkarılması gerekebilir.

MicroCloth HyClean

MicroCloth HyClean, yırtılmaya karşı son derece dayanıklı ve sağlam çok amaçlı bir antibakteriyel bezdir. Kuru veya nemli, temizlik maddeli veya temizlik maddesiz kullanılabilir.

KKF-FS kasetli koku filtresi (Active AirClean)

Koku filtresi, soğutucu bölmedeki kötü kokuları nötralize eder ve böylece hava kalitesinin daha iyi olmasını sağlar.

KKF-RF koku filtresinin değiştirilmesi (Active AirClean)

Kaset için uygun filtreler satın alınabilir. Koku filtrelerinin her 6 ayda bir değiştirilmesi tavsiye edilir.

Şişe rafı

Tanıtım için bkz. bkz. "Cihaz tanıtımı" – "Dolap içinin düzenlenmesi" bölümü.

Döndürülebilir tabanlı raf (FlexiTray)

Döndürülebilir taban saat yönünde 180° döndürülebilir ve böylece arka tarafa yerleştirilmiş gıdalara kolayca erişilebilmesini sağlar.

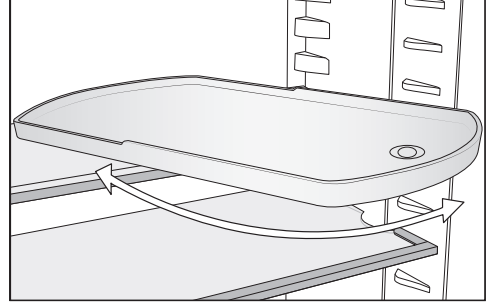

Cihazın gücünü açma ve kapama

İlk kullanımdan önce

- Tüm ambalaj malzemelerini ve koruyucu folyoları çıkarınız.
- Dolabın içini ve aksesuarları temizleyiniz (bkz. “Temizlik ve bakım” bölümü).

Cihazın elektrik bağlantısı



- Cihazı, “Elektrik bağlantısı” bölümünde belirtilen şekilde elektrik şebekesine bağlayınız.

Ekranda önce Miele, ardından  gösterilir.

Cihazın gücünün açılması

- Cihazın kapısını açınız.
- Kumanda panelinde *OK* sensörlü tuşuna dokununuz.

Cihaz soğutmaya başlar ve cihaz kapısı açıldığında iç aydınlatma lambası yanar.

Ayarlanmış olan dondurucu sıcaklığına ulaşıldığında,   sembolü söner, dondurucu bölmenin sıcaklık göstergesi sürekli olarak yanar ve uyarı sesi kapatılır.

- Uyarı sesinin sizi rahatsız etmesi halinde, *OK* tuşuna dokununuz.

Uyarı sesi kapatılır.

Cihaz önceden ayarlanmış sıcaklıklara gelir.

Sıcaklığın yeterince düşük olması için cihazın birkaç saat soğumasını bekleyiniz. Cihaza ancak önceden ayarlanmış sıcaklığa ulaşıldıktan sonra gıda maddeleri koyunuz.

Dondurucu bölmeye ancak sıcaklık yeterince düştüğünde (en az -18 °C) gıda koyunuz.



Cihazın gücünü açma ve kapama

Cihazın gücünün kapatılması

Cihazın tamamının gücünü sadece ayar modunda  kapatabilirsiniz.

- Kumanda panelinde *OK* sensörlü tuşuna dokununuz.

Ekranda  görüntülenir (soğutucu bölme seçilmiştir).

- < veya > sensörlü tuşu ile  sembolüne geliniz.
- *OK* tuşuna dokununuz.
- < veya > sensörlü tuşu ile  sembolüne geliniz.
- *OK* tuşuna dokununuz.

İç aydınlatma ve soğutma kapanır.

Ekranda  gösterilir.

Lütfen unutmayınız: Soğutma cihazının gücünün kapalı olması, aynı anda elektrik şebekesinden ayrılmış olduğu anlamına gelmez.

Soğutucu bölmenin gücünün bağımsız olarak kapatılması

Dondurucu bölme çalışmaya devam ederken soğutucu bölmenin gücünü bağımsız olarak kapatabilirsiniz. Bu örneğin tatile çıkarken işe yarar.

- Kumanda panelinde *OK* sensörlü tuşuna dokununuz.

Ekranda  görüntülenir (soğutucu bölme seçilmiştir).

- *OK* tuşuna dokununuz.
- < sensörlü tuşu ile  sembolüne geliniz.
- *OK* tuşuna dokununuz.

Soğutucu bölme sıcaklık göstergesi söner. Ekranda  görüntülenir.

Soğutucu bölmenin gücü kapatılmıştır.

Dondurucu bölmenin sıcaklık göstergesi yanmaya devam eder.

Soğutucu bölmenin gücünün bağımsız olarak tekrar açılması

- *OK* tuşuna dokununuz.

Ekranda  görüntülenir (soğutucu bölme seçilmiştir).

- *OK* tuşuna dokununuz.
- > sensörlü tuşu ile istenen sıcaklık değerine geliniz ve *OK* tuşuna dokununuz.

Soğutucu bölmenin gücü tekrar açılmıştır.

Cihazın gücünü açma ve kapama

Cihazın uzun süre kullanılmaması durumunda

Eğer cihazın gücü uzun bir süre kullanılmayacağı için kapatılır ancak cihaz temizlenmezse, kapıların kapalı bırakılması durumunda küf oluşması mümkündür.

Soğutma cihazını uzun süre kullanmayacaksanız mutlaka temizleyiniz.

Cihazı uzun bir süre kullanmayacaksanız, şunlara dikkat ediniz:

- Cihazın gücünü kapatınız.
- Dondurucu bölmenin buzlarını çözdürünüz.
- Elektrik fişini çekiniz veya elektrik sigortasını kapatınız.
- Cihazı yeterince havalandırmak ve koku oluşmasını önlemek için cihazı temizleyiniz ve cihazın kapısını açık bırakınız.

Son iki talimatı soğutucu bölmeyi uzun bir süre için bağımsız olarak kapatacağınızda da dikkate alınız.

Gıdaların muhafazası için doğru sıcaklık ayarı çok önemlidir. Sıcaklığın düşmesiyle mikroorganizmaların üreme süreci yavaşlar. Gıda maddeleri çok hızlı bozulmaz.

Cihazın içindeki sıcaklık şu durumlarda yükselir:

- Cihaz kapısının çok sık açılması ve uzun süre açık kalması
- Cihazda muhafaza edilen gıdaların çok fazla olması
- Yeni konulan gıdaların sıcak olması
- Cihazın bulunduğu ortamın sıcaklığının yüksek olması Bu cihaz belirli bir iklim sınıfına (ortam sıcaklığı aralığı) yönelik olarak üretilmiştir ve bu iklim sınıfının sınırlarına uyulmalıdır.

... soğutucu bölmede

Soğutucu bölme için tavsiye edilen sıcaklık **4 °C**'dir.

... dondurucu bölmede

Taze gıdaları dondurmak için **-18 °C**'lik bir sıcaklık gereklidir. Bu şekilde gıdaların saklanma ömrü uzar ve kaliteleri korunur. Sıcaklık **-10 °C**'nin üzerine çıktığında, mikroorganizmalar sonucu bozunma başlar, gıdalar daha kısa bir süre muhafaza edilebilir. Bu sebeple çözülmeye başlayan veya çözülmüş gıdalar ancak bir işlemde geçirildikten sonra (pişirme veya kızartma) tekrar dondurulabilirler. Yüksek sıcaklıklar sonucu mikroorganizmaların çoğu ölür.

Doğru sıcaklık

Sıcaklık göstergesi

Normal çalışma şeklinde ekranda, cihazda o an söz konusu olan **ortalama, gerçek soğutucu bölme sıcaklığı** ve **azami dondurucu bölme sıcaklığı** gösterilir.

Ortam sıcaklığına ve yapılan ayara bağlı olarak istenilen sıcaklıklara ulaşılması ve bu sıcaklığın göstergede sürekli olarak gösterilmesi birkaç saat sürebilir.

Soğutucu/Dondurucu bölme sıcaklık ayarı

- Kumanda panelinde *OK* sensörlü tuşuna dokununuz.

Ekranda  görüntülenir (soğutucu bölme seçilmiştir).

- Gerektiğinde seçili sıcaklık bölmesini < ve > sensörlü tuşları ile değiştiriniz.
- *OK* tuşuna dokununuz.
- Sıcaklığı < ve > sensörlü tuşları yardımıyla değiştiriniz.
- *OK* tuşuna dokununuz.

Sıcaklık göstergesi, tekrar o anda cihazda hakim olan gerçek sıcaklığa geçer.

Mümkün olan ayar değerleri

- Soğutucu bölme: 2 ila 9 °C
- Dondurucu bölme: -15 ila -26 °C

Sıcaklık ayarını değiştirdiğinizde:

- Birkaç saat sonra sıcaklık göstergesini kontrol ediniz. Gerçek sıcaklık ancak bu sürenin sonunda ayarlanmış olur.
 - Kısmen dolu cihazda yaklaşık 6 saat sonra
 - Tamamen dolu cihazda yaklaşık 24 saat sonra
- Bu sürenin ardından sıcaklık çok yüksek veya çok düşük ise:
- Sıcaklığı yeniden ayarlayınız.

Süper Soğutma, SuperFrost ve DynaCool kullanımı

Süper Soğutma ❄️

Süper Soğutma fonksiyonu ❄️ açık olduğunda, **soğutucu bölme** çok hızlı bir şekilde en düşük sıcaklık değerine soğutulur (ortam sıcaklığına bağlı olarak). Cihaz mümkün olan en yüksek soğutma gücünde çalışır ve sıcaklık düşer. Bu fonksiyonu, özellikle cihaza yeni koyulan çok miktarda yiyeceği ve içeceği hızlı bir şekilde soğutmak istediğinizde seçiniz.

Süper Soğutma fonksiyonu ❄️ açık olduğunda, cihazdan gelen sesler artabilir.

Süper Soğutma fonksiyonu ❄️, gıdalar veya içecekler buzdolabına **koyulmadan 4 saat önce** etkinleştirilmelidir.

Süper Soğutma fonksiyonu ❄️ yaklaşık 12 saat sonra otomatik olarak kapanır. Cihaz tekrar normal soğutma gücünde çalışır.

Faydalı bilgi: Yiyecekler ve içecekler yeterli derecede soğuduktan sonra, enerjiden tasarruf etmek için Süper Soğutma fonksiyonunu ❄️ kendiniz de kapatabilirsiniz.

Süper Soğutma ❄️ fonksiyonunun açılması ve kapatılması

■ Kumanda panelinde *OK* sensörlü tuşuna dokununuz.

Ekranında  görüntülenir (soğutucu bölme seçilmiştir).

■ *OK* tuşuna dokununuz.

■ < sensörlü tuşu ile ❄️ sembolüne geliniz.

■ *OK* tuşuna dokununuz.

Süper Soğutma ❄️ fonksiyonu **açıldığında** ekranın üst köşesinde bir nokta  gösterilir.

■ > sensörlü tuşu ile istenen sıcaklık değerine geliniz ve *OK* tuşuna dokununuz.

Süper Soğutma, SuperFrost ve DynaCool kullanımı

SuperFrost ❄️

SuperFrost fonksiyonu ❄️ etkinleştirildiğinde, **dondurucu bölme** çok hızlı bir şekilde en düşük sıcaklık değerine soğutulur (ortam sıcaklığına bağlı olarak). Cihaz mümkün olan en yüksek soğutma gücünde çalışır ve sıcaklık düşer. Bu fonksiyonu, taze gıdaları dondurmadan önce seçiniz. Bu şekilde, yiyecekler hızla dondurulur ve besin değerleri, vitaminleri, görünümleri ve tatları korunur.

SuperFrost fonksiyonu ❄️ açık olduğunda, cihazdan gelen sesler artabilir.

SuperFrost, dondurulacak gıdalar **yerleştirilmeden yaklaşık 6 saat önce** etkinleştirilmelidir.

Azami dondurucu kapasitesi kullanılabilecekse, SuperFrost fonksiyonu ❄️ **24 saat öncesinden** etkinleştirilmelidir.

SuperFrost fonksiyonu ❄️ en fazla 72 saat sonra otomatik olarak kapanır. Cihaz tekrar normal soğutma gücünde çalışır. Fonksiyonun devre dışı bırakılma süresi, dolaba yeni yerleştirilmiş taze gıdaların miktarına bağlıdır.

Faydalı bilgi: Yiyecekler ve içecekler yeterli derecede soğuduktan sonra, enerjiden tasarruf etmek için SuperFrost fonksiyonunu kendiniz de kapatabilirsiniz.

Aşağıda belirtilen durumlarda SuperFrost fonksiyonunu açmanıza gerek yoktur:

- Dondurulmuş gıdalar yerleştiriyorsanız.
- Dondurucuyu günde en fazla 1 kg gıda yerleştiriyorsanız.

SuperFrost ❄️ fonksiyonunun açılması ve kapatılması

- Kumanda panelinde *OK* sensörlü tuşuna dokununuz.

Ekranda  görüntülenir (soğutucu bölme seçilmiştir).

- > sensörlü tuşu ile  sembolüne geliniz.
- *OK* tuşuna dokununuz.
- < sensörlü tuşu ile ❄️ sembolüne geliniz.
- *OK* tuşuna dokununuz.

SuperFrost ❄️ fonksiyonu **açıldığında** ekranın sağ üst köşesinde bir nokta  gösterilir.

- < ve > sensörlü tuşları ile istenen sıcaklık değerine geliniz ve *OK* tuşuna dokununuz.

Süper Soğutma, SuperFrost ve DynaCool kullanımı

DynaCool

DynaCool  fonksiyonu olmadan doğal hava sirkülasyonu dolayısıyla soğutucu bölmede farklı soğutma bölgeleri oluşur (soğuk, ağır hava alt bölgelere iner). Bu soğutma bölgeleri yiyecekler yerleştirilirken uygun bir şekilde kullanılmalıdır (bkz. “Gıdaların soğutucu bölmeye yerleştirilmesi”).



Bununla birlikte büyük miktarda benzer gıdayı koymak istediğinizde (ör. haftalık alışveriş sonrasında) dinamik soğutma ile tüm raflarda nispeten eşit bir sıcaklık dağılımı elde edebilirsiniz. Bu durumda soğutucu bölmedeki tüm gıdalar yaklaşık olarak aynı derecede soğutulur.

Sıcaklığı ayarlamak da mümkündür.

DynaCool  fonksiyonunu ayrıca şu durumlarda da açınız:

- Ortam sıcaklığı yüksek olduğunda (yakl. 35 °C ve üzeri)
- Yüksek nem oranında (ör. yaz günlerinde)

Kompresör açıldığında fan her zaman otomatik olarak çalışır.

Faydalı bilgi: DynaCool  fonksiyonu açıkken enerji tüketimi biraz yükseldiği için, DynaCool  fonksiyonunu koşullar normale döndüğünde tekrar kapatmanız gerekir.



Enerjiden tasarruf etmek için cihaz kapağı açıkken fan otomatik olarak geçici bir süre kapanır!

DynaCool fonksiyonunun açılması ve kapatılması

- Kumanda panelinde OK sensörlü tuşuna dokununuz.

Ekranda  görüntülenir (soğutucu bölme seçilmiştir).

- OK tuşuna dokununuz.
- < sensörlü tuşu ile  sembolüne geliniz.
- OK tuşuna dokununuz.

DynaCool  fonksiyonu **açıldığında** ekranın üst köşesinde bir nokta  gösterilir.

- > sensörlü tuşu ile istenen sıcaklık değerine geliniz ve OK tuşuna dokununuz.

Başka ayarlar gerçekleştirilmesi

İlgili ayarlara ilişkin açıklamalar



Aşağıda ek açıklama gerektiren ayarlar açıklanmıştır.



Ayar modunda  bulunurken, kapı alarmı ve diğer uyarı bildirimleri otomatik olarak bastırılır.



Parti modu

Çok miktarda yiyecek ve içeceği henüz dolaba yerleştiriyor ve bunları hızla soğutmak istiyorsanız Parti modunu  etkinleştirmeniz önerilir.

Faydalı bilgi: Parti modu  fonksiyonunu, yiyecek ve içecekleri yerleştirmeden yaklaşık 4 saat önce etkinleştiriniz.

Parti modu  etkinleştirildiğinde, DynaCool , Süper Soğutma ve SuperFrost  fonksiyonları otomatik olarak açılır.

Parti modu , soğutucu bölmenin gücü kapalıysa veya tatil modu  açıldıysa etkinleştirilemez.

Parti modu  fonksiyonu, yaklaşık 24 saat sonra otomatik olarak devre dışı kalır. Bununla birlikte parti modu  fonksiyonunu istediğiniz anda devre dışı bırakabilirsiniz.

Tatil modu

Tatil modu fonksiyonu , örneğin tatile çıkarken, soğutucu bölmenin gücünü kapatmak istemediğinizde veya yüksek bir soğutma gücü gerektiğinde tavsiye edilir.

Tatil modunun  açık olduğu başlangıç ekranında gösterilir.

Soğutucu bölme 15 °C sıcaklığa ayarlanır. Bu sayede soğutucu bölme enerjiden tasarruf ederek çalışmaya devam eder.

Dondurucu bölme önceden ayarlanmış sıcaklıkta çalışmaya devam eder.

Bu orta seviyede soğutucu bölme sıcaklığında kolay bozulmayan gıdalar bir süre daha cihazda kalabilir. Enerji tüketimi normal işletimdekenden daha düşüktür.

Ayrıca, kapısı kapalı ve gücü kapatılmış soğutucu bölmede olduğu gibi koku ve küf oluşmaz.

 Bozulmuş yiyeceklerin tüketilmesi sonucu sağlık riski.

Soğutucu bölmedeki sıcaklığın uzun süre 4 °C üzerinde kalması durumunda, gıdaların muhafaza süresi ve kalitesi bundan olumsuz etkilenebilir.

Tatil modu fonksiyonunu  daima sadece sınırlı bir süre için etkinleştiriniz.

Bu süre içinde hassas ve çabuk bozulabilen meyve, sebze, balık, et ve süt ürünleri gibi gıdaları dolaba koymayınız.



Başka ayarlar gerçekleştirilmesi

Kilitleme fonksiyonunun / etkinleştirilmesi

Kilitleme fonksiyonu  etkinleştirildiğinde, cihazın gücünün yanlışlıkla kapatılması ve çocuklar vs. gibi yetkisiz kişiler tarafından ayarlarının değiştirilmesi önlenir.

- Ayar modunda  < veya > sensörlü tuşu ile  sembolüne geliniz.

- OK tuşuna dokununuz.

Kilitleme fonksiyonu  etkinse, ekranın üst köşesinde bir nokta  gösterilir.

- Cihazın kapısını kapatınız.
Kilitleme fonksiyonu ancak bu şekilde etkinleşir .

Kilitleme fonksiyonunun / kısa süreli devre dışı bırakılması

Sıcaklık ayarını değiştirmek istediğinizde kilitleme fonksiyonu kısa süreliğine devre dışı bırakılabilir:

- OK tuşuna dokununuz.

Ekranda  görüntülenir.

- OK sensörlü tuşuna yaklaşık 6 saniye boyunca dokununuz.

Ekranda  görüntülenir (soğutucu bölme seçilmiştir).

- Gerekliğinde seçili sıcaklık bölmesini < ve > sensörlü tuşları ile değiştiriniz.

- OK tuşuna dokununuz.

- Şimdi istediğiniz ayarları gerçekleştiriniz.

- OK tuşuna dokununuz.

Cihazın kapısı kapatıldığında kilitleme fonksiyonu tekrar etkinleştirilir .

Kilitleme fonksiyonunun / tamamen devre dışı bırakılması

- OK tuşuna dokununuz.

Ekranda  görüntülenir.

- OK sensörlü tuşuna yaklaşık 6 saniye boyunca dokununuz.

Ekranda  görüntülenir (soğutucu bölme seçilmiştir).

- < veya > sensörlü tuşu ile  sembolüne geliniz.

- OK tuşuna dokununuz.

- < veya > sensörlü tuşu ile  sembolüne geliniz.

- OK tuşuna dokununuz.

Kilitleme fonksiyonu devre dışıyken, ekranda  görüntülenir.

Başka ayarlar gerçekleştirilmesi

Şabat modu

Dini gerekliliklerin yerine getirilebilmesi için cihaz bir Şabat moduna sahiptir.

Şabat modunun  etkin olduğu, önce başlangıç ekranında gösterilir.

3 saniye sonra ekran kapanır.

Şabat modu  etkin olduğu sürece, cihazda hiçbir ayar gerçekleştirilemez.

Sesli ve görsel sinyaller etkisiz kılındığından, cihaz kapılarının sıkı bir şekilde kapalı olmasına dikkat ediniz.

Şabat modu fonksiyonu  yaklaşık 80 saat sonra otomatik olarak devre dışı bırakılır.

Şabat modu  etkinleştirildiğinde, aşağıda belirtilenler devre dışı bırakılır:

- Cihaz kapısı açıkken iç aydınlatmanın yanması
- Tüm sesli ve görsel sinyaller
- Sıcaklık göstergesi
- Etkin bir Wi-Fi bağlantısı

Daha önce etkinleştirilmiş olan tüm diğer fonksiyonlar etkin durumda kalır.

 Bozulmuş yiyeceklerin tüketilmesi sonucu sağlık riski.



Şabat modu  sırasında olası bir elektrik kesintisi görüntülenmeyeceğinden, bazı durumlarda gıdalar uzun süre yüksek sıcaklıklara maruz kalabilir. Bunun sonucunda gıdaların saklanma süresi kısalmaktadır.

Şabat modu  sırasında elektrik kesintisi olması halinde, gıdaların kalitesini kontrol ediniz.

Şabat modunun açılması

■ Ayar modunda  < veya > sensörlü tuşu ile  sembolüne geliniz.

■ OK tuşuna dokununuz.

Şabat modu  açıldığında ekranın üst köşesinde bir nokta  gösterilir.

3 saniye sonra ekran kapanır.



■ Cihazın kapısını kapatınız.

Şabat modunun kapatılması

■ OK sensörlü tuşuna kısaca dokununuz.

Ekranında  görüntülenir.

■ OK tuşuna dokununuz.

Şabat modu  açıldığında ekranın üst köşesinde bir nokta  gösterilir.

■ OK tuşuna dokununuz.

Şabat modu  fonksiyonu kapatıldığında ekranın üst köşesindeki nokta söner.

Şabat modu ile ilgili bilgiler

Bu ürün, Koşer sertifikasyonu için uluslararası bir enstitü olan Star-K tarafından sertifikalandırılmıştır.

Buradan Star-K sertifikasının bir sürümünü görüntüleyebilirsiniz.

Kapı alarminin verilme süresinin değiştirilmesi

Kapı alarminin cihazın kapısı açıldıktan ne kadar süre sonra verileceğini ayarlayabilirsiniz.

■ Ayar modunda  sensörlü < veya > tuşu ile  sembolüne geliniz.

■ OK tuşuna dokununuz.

Başka ayarlar gerçekleştirilmesi

- Sensörlü < ve > tuşlarını kullanarak istenen zaman aralığını 30 saniye ile 3 dakika 30 saniye arasında seçiniz.
- OK tuşuna dokununuz.

Miele@home

Cihazınız entegre bir Wi-Fi modülü ile donatılmıştır.

Fabrika ayarı olarak ağ iletişimi devre dışıdır.

Kullanmak için şunlara ihtiyacınız olacaktır:

- Wi-Fi ağı
- Miele uygulaması
- Miele kullanıcı hesabı. Kullanıcı hesabını Miele uygulaması ile oluşturabilirsiniz.

Miele uygulaması, cihaz ile evdeki Wi-Fi ağı arasındaki bağlantıda size rehberlik eder.

Cihazınızı Wi-Fi ağınıza bağladıktan sonra, uygulama yardımıyla örneğin şu işlemleri gerçekleştirebilirsiniz:

- Cihazınızın çalışma durumuna ilişkin bilgilerin görüntülenmesi
- Cihazınızın ayarlarının değiştirilmesi

Cihazın Wi-Fi ağına bağlanması sonucunda, cihazın gücü kapalıyken bile enerji tüketimi yükselir.

Cihazın kurulum yerinde Wi-Fi ağının sinyalinin yeterince güçlü olduğundan emin olunuz.

Başka ayarlar gerçekleştirilmesi

Wi-Fi bağlantısının kullanılabilirliği

Wi-Fi bağlantısı bir frekans aralığını başka cihazlarla (ör. mikrodalga, uzaktan kumandalı oyuncaklar) paylaşır. Bunun sonucunda geçici veya kalıcı bağlantı sorunları ortaya çıkabilir. Sunulan fonksiyonların sürekli bir şekilde kullanılabilirliği bu sebeple sağlanamayabilir.

Miele@home mevcudiyeti

Miele uygulamasının kullanımı ülkenizde Miele@home hizmetlerinin mevcudiyetine bağlıdır.

Miele@home hizmeti her ülkede mevcut değildir.

Buna ilişkin bilgileri www.miele.com İnternet sayfasından edinebilirsiniz.

Miele Uygulaması

Miele uygulamasını Apple App Store® veya Google Play Store™ mağazalarından indirebilirsiniz.



Miele@home özelliğinin 1. kurulumu

- Ayar modunda sensörlü < veya > tuşu ile @ sembolüne geliniz.
- OK tuşuna dokununuz.
- Sensörlü < ve > tuşları ile istediğiniz bağlantı yöntemini seçiniz (APP veya WPS).
- OK tuşuna dokununuz.

Giriş yaptıktan sonra başlangıç ekranında gösterilir.

Bağlantı kurulamadığında görüntülenir.

İşlemi tekrar başlatınız.

Wi-Fi bağlantısının devre dışı bırakılması veya etkinleştirilmesi

- Ayar modunda sensörlü < veya > tuşu ile @ sembolüne geliniz.
- OK tuşuna dokununuz.

Wi-Fi devre dışı bırakıldığında ekranda sembolü gösterilir.



- Wi-Fi bağlantısını tekrar etkinleştirmek için OK üzerine dokununuz.

Wi-Fi etkin olduğunda sembolü ve ekranın üst köşesinde bir nokta gösterilir.

Wi-Fi bağlantısı etkin olduğunda başlangıç ekranında sembolü gösterilir.

Başka ayarlar gerçekleştirilmesi

Ağ yapılandırmasının sıfırlanması

- Ayar modunda  sensörlü < veya > tuşu ile @ sembolüne geliniz.
- OK tuşuna dokununuz.
- Sensörlü > tuşu ile  sembolüne geliniz.
- OK tuşuna dokununuz.
- Sensörlü > tuşu ile X sembolüne geliniz.
- OK tuşuna dokununuz.



Miele@home için yapılmış olan tüm ayarlar ve girilmiş olan tüm değerler sıfırlanır.

Wi-Fi bağlantısı devre dışı bırakılır, başlangıç ekranındaki  söner.

Cihazınızı elden çıkaracağınız, satacağınız veya ikinci el bir cihazı işleme alacağınız zaman ağ yapılandırmasını varsayılan fabrika ayarına geri getiriniz. Cihazda kayıtlı tüm kişisel bilgiler silinir. Ayrıca cihazın daha önceki sahibi bundan böyle cihaza erişemez.

Uyarı ve sinyal sesi seviyesinin / değiştirilmesi

Uyarı ve sinyal seslerinin seviyelerini (örn. kapı alarmı veya hata mesajı verildiğinde) değiştirebilirsiniz. Veya rahatsız olduğunuzda uyarı ve sinyal seslerini kapatabilirsiniz.

- Ayar modunda  sensörlü < veya > tuşu ile  sembolüne geliniz.
- OK tuşuna dokununuz.
- < ve > sensörlü tuşlarıyla uyarı ve sinyal sesleri için istediğiniz seviyeyi seçiniz.
- OK tuşuna dokununuz.

Uyarı ve sinyal sesleri kapalı olduğunda  gösterilir.

Başka ayarlar gerçekleştirilmesi

Ekran parlaklığının ☀ değiştirilmesi

Ekran parlaklığını ortamdaki ışık durumuna göre ayarlayabilirsiniz.

- Ayar modunda ⚙ sensörlü < veya > tuşu ile ☀ sembolüne geliniz.
- OK tuşuna dokununuz.
- < ve > sensörlü tuşlarıyla ekranda istediğiniz parlaklığı seçiniz.
- OK tuşuna dokununuz.

Fuar modunun 📺 kapatılması

Fuar modu 📺 bayiye, soğutmayı çalıştırmadan cihazı tanıtma imkanını verir. Özel kullanımda bu ayara gerek yoktur.

Fuar modu fabrikada etkinleştirilmişse, cihaz çalıştırıldıktan sonra ekranda 📺 görüntülenir.

- Kumanda panelinde sensörlü OK tuşuna dokununuz.

Ekranda önce Miele, ardından ana ekran görüntülenir.



- OK tuşuna dokununuz.
- Ayar modunda ⚙ sensörlü < veya > tuşu ile 📺 sembolüne geliniz.
- OK tuşuna dokununuz.

Fuar modu 📺 kapatıldıktan sonra cihazın gücü kapanır ve tekrar açılması gerekir.

Başka ayarlar gerçekleştirilmesi

Ayarların fabrika çıkış ayarlarına sıfırlanması

Cihazın tüm ayarları fabrika çıkış ayarlarına sıfırlanır (ayarlar için bkz. “Cihaz tanıtımı” bölümü).

- Ayar modunda  sensörlü < veya > tuşu ile  sembolüne geliniz.
- OK tuşuna dokununuz.
- Sensörlü > tuşu ile  sembolüne geliniz.
- OK tuşuna dokununuz.

Cihazın gücü kapanır ve tekrar açılması gerekir.



Bilgiler

Ekranında cihaz verileri (model tanımı ve seri numarası) gösterilir.

Cihaz bilgilerinizi şu durumlarda hazır bulundurunuz:

- Cihazın Wi-Fi ağınıza bağlanması için (bkz. “Başka ayarlar gerçekleştirilmesi” – “Miele@home” bölümü) (modelle bağlı).
- Miele yetkili servisine bir arıza bildirmesi için (bkz. “Yetkili servis” bölümü).
- EPREL veritabanında bilgilerin sorgulanması için (bkz. “Yetkili servis” bölümü).

Koku filtresi değişim göstergesi



Koku filtresi (sonradan satın alınabilen aksesuar) takıldıktan sonra öncelikle ayar modunda  koku filtresi değişim göstergesi  etkinleştirilmelidir.

Başlangıç ekranındaki koku filtresi değişim göstergesi , yaklaşık her 6 ayda bir size koku filtresinin değiştirilmesi gerektiğini bildirir (bkz. “Temizlik ve bakım” – “Koku filtresinin değiştirilmesi” bölümü).

Temizlik modu

Temizlik modu , soğutucu bölmenin temizlenmesini kolaylaştırır (bkz. “Temizlik ve bakım” bölümü). Soğutucu bölmenin gücü kapalı olmasına rağmen iç aydınlatma açık kalır. Sesli ve görsel sinyaller de kapatılır.

Temizlik modunun  etkinleştirildiği başlangıç ekranında gösterilir.

Temizlik tamamlandıktan sonra temizlik modu  kapatılmalıdır. Cihaz kapısı 10 dakikadan daha uzun bir süre kapalı kaldığında, temizlik modu  otomatik olarak kapanır.

Sıcaklık ve kapı alarmı

⚠ Bozulmuş yiyeceklerin tüketilmesi sonucu sağlık riski.

Sıcaklık uzun bir süre -18°C 'nin üzerinde kaldıysa, dondurulmuş gıdalar çözülebilir veya çözülmeye başlayabilir. Bunun sonucunda gıdaların saklanma süresi kısalmıştır.

Dondurulmuş gıdaların çözülmüş veya çözülmeye başlamış olup olmadığını kontrol ediniz. Bu durumda, çözülen veya çözülmeye başlayan gıdaları hemen tüketiniz ya da bunları tekrar dondurmadan önce işlem (kızartma veya pişirme gibi) geçirin.

Sıcaklık alarmı

Dondurucu bölme içindeki sıcaklığın farkına varılmadan yükselmemesi için soğutma cihazı bir sıcaklık alarmı ile donatılmıştır.

Dondurucu bölme sıcaklığı, çok yüksek bir sıcaklık aralığına ulaşırsa, dondurucu bölme sıcaklık göstergesi °F Δ kırmızı renkte yanar.

Ayrıca alarm durumu sona erene kadar ya da uyarı sinyali alarm durumu sona ermeden önce kapatılana kadar, bir uyarı sinyali duyulur.

Cihazın herhangi bir sıcaklık aralığını ne zaman çok sıcak olarak algıladığı, ayarlanmış olan sıcaklık değerine bağlıdır.

Sıcaklık alarmı, varsa kapı alarmından önce görüntülenir.

Aşağıdaki durumlarda sesli ve görsel sinyal verilir:

- Cihazın gücünü açtığınızda, sıcaklık bölmelerinden birindeki sıcaklık ayarlanan sıcaklık değerinden çok farklı ise.
- Dondurulmuş gıdaları yerleştirip alırken dondurucunun içine çok fazla ortam havası girerse.
- Fazla miktarda gıda donduruyorsanız.
- Sıcak taze yiyecekler donduruyorsanız.
- Bir elektrik kesintisi olduysa.
- Cihaz arıza yaptıysa.

Sıcaklık alarmı kapatılmadan önce, sıcaklık alarmının sebebi belirlenmeli ve giderilmelidir.

Uyarı sinyalinin sizi rahatsız etmesi halinde, uyarı sinyalini sonlanmadan önce kendiniz de kapatabilirsiniz.

■ OK tuşuna dokununuz.



Uyarı bildirimi onaylanır: °F Δ söner ve uyarı sinyali kapatılır.

Ana ekran görüntülenir: Dondurucu bölme sıcaklık göstergesinde yaklaşık 1 dakika boyunca, o ana kadar dondurucu bölmede hakim olmuş olan en yüksek sıcaklık yanıp söner gösterilir. Ardından sıcaklık göstergesi dondurucu bölmedeki güncel sıcaklığı görüntüler.

Uyarı sinyali kapatılır. Alarm durumu sona erdiği anda °F Δ sembolü söner.

Kapı alarmı

Cihaz kapısının açık kalarak enerji kaybına sebep olmaması ve cihazın içindeki gıdaların sıcaktan zarar görmemesi için soğutma cihazı bir kapı alarmı ile donatılmıştır.

Cihaz kapısı uzun bir süre açık kaldığında ilgili sıcaklık göstergesinde   gösterilir. Buna ek olarak, bir uyarı sinyali duyulur ve iç aydınlatma yanıp söner.

Kapı alarmı verilmesi için geçmesi gereken süre değiştirilebilir (bkz. “Başka ayarlar gerçekleştirilmesi” bölümü).



Kapı alarmının sesi kapatılabilir (bkz. “Başka ayarlar gerçekleştirilmesi” bölümü).

Cihaz kapısı kapatıldığında uyarı sinyali kapatılır ve ekranda   sembolü söner.

Kapı alarmının kendiliğinden sonlanmadan önce kapatılması

Uyarı sinyalinin sizi rahatsız etmesi halinde, uyarı sinyalini sonlanmadan önce kendiniz de kapatabilirsiniz.

■ *OK* tuşuna dokununuz.

Uyarı sinyali kapatılır,   sembolü söner ve iç aydınlatma tekrar kesintisiz olarak yanar.

Cihaz kapısı kapatılmazsa, kapı alarmı yaklaşık 1 dakika sonra tekrar verilir.

Gıdaların soğutucu bölmede saklanması

⚠ Yanıcı gaz karışımları sonucu patlama tehlikesi.

Yanıcı gaz karışımları elektrikli bileşenler tarafından tutuşturulabilir.

Patlayıcı ve yanıcı gazlar içeren ürünleri (sprey gibi) cihazın içinde muhafaza etmeyiniz. Bu türden sprey kutuları üstünde belirtilen, içerdiği maddelerden veya bir alev sembolünden anlaşılır. Çıkması muhtemel gazlar elektrikli bileşenler tarafından tutuşturulabilir.

⚠ Katı veya sıvı yağ içeren yiyecekler sonucu hasar tehlikesi.

Cihaz içinde veya cihaz kapısında katı veya sıvı yağ içeren gıdalar muhafaza ettiğinizde, plastikte gerilme çatlakları oluşabilir, bunun sonucunda da plastik kırılabilir veya kopabilir.

Dışarı akan katı ve sıvı yağların cihazın plastik parçalarıyla temas etmemesine dikkat ediniz.

Hava sirkülasyonu yeterli olmadığında, soğutma gücü azalır ve enerji tüketimi artar.

İyi bir hava sirkülasyonu için gıdaları birbirlerine çok yakın yerleştirmeyiniz. Arka paneldeki fanın önünü kapatmayınız.

Farklı soğutma bölgeleri

Doğal hava sirkülasyonu nedeniyle soğutucu bölme içinde farklı sıcaklık bölgeleri oluşur.

Soğuk ve ağır hava soğutucu bölmenin alt bölgelerine çöker. Yiyeceklerin yerleştirilmesi sırasında farklı soğutma bölgelerinden yararlanınız.

Bu cihaz, fanın çalışması sırasında her yerde eşit bir sıcaklığın ayarlandığı dinamik soğutma fonksiyonlu bir cihazdır. Böylece çeşitli soğutma bölgeleri arasındaki fark çok az olur.

En sıcak bölge

Soğutucu bölmenin en sıcak bölgesi, bölmenin en üstünün ön tarafı ve cihaz kapısıdır. Bu bölgeyi, ör. sürülebilir kıvamda kalması için tereyağı ve aromasını koruması için peynir muhafaza etmek için kullanınız.

Gıdaların soğutucu bölmede saklanması

En soğuk bölge

Soğutucu bölme içinde en soğuk bölge, DailyFresh çekmecesinin hemen üstü ve arka panelin önüdür.

4 °C'lik sıcaklık ayarında ve uygun hijyen koşullarında, örneğin salmonella ve listeriya gibi ciddi gıda zehirlenmelerine sebep olması mümkün bakterilerin üremesi gecikir.

Bu nedenle bu bölgeleri tüm hassas ve çabuk bozulan gıdalar için kullanınız, örneğin:

- Balık, et, kümes hayvanları
- Salam, sosis, hazır yemekler
- Yumurtalı veya kremalı yiyecekler/pastalar
- Taze hamur, kek, pizza, kiş hamuru
- Pastörize edilmemiş sütten yapılan peynir ve diğer pastörize edilmemiş süt ürünleri
- Humus, sebze ezmeleri, krem peynire alternatif bitkisel ürünler
- Folyoya sarılı hazır sebze
- Genel olarak tüm taze gıdalar (muhafaza süreleri asgari 4 °C'lik bir saklama sıcaklığı gerektiren tüm taze gıdalar)

Faydalı bilgi: Gıdaları soğutucu bölmenin arka paneline temas etmeyecek şekilde yerleştiriniz. Aksi takdirde gıdalar donarak arka panele yapışabilir.

Soğutucu bölmede muhafaza edilmeye uygun olmayan gıdalar

Soğuğa karşı hassas olduklarından, her gıda 5 °C'nin altındaki sıcaklıklarda saklanmaya uygun değildir.

Soğuğa dayanıklı olmayan bu gıdalar arasında şunları sayabiliriz:

- Ananas, avokado, muz, nar, mango, kavun, karpuz, papaya, çarkıfelek meyvesi, turunçgiller (limon, portakal, mandalina, greylift gibi)
- Olgunlaşması gereken meyveler
- Patlıcan, salatalık, patates, biber, domates, kabak
- Sert peynir (Parmesan gibi)

Gıdaların alınmasına ilişkin faydalı bilgiler

Uzun süreli saklama için en önemli şart gıdanın dolaba yerleştirildiği andaki tazeliliğidir.

Son tüketim tarihine ve doğru saklama sıcaklığına dikkat ediniz.

Gıdaları örneğin sıcak bir arabada taşırsanız, soğuk zincirinin mümkün olduğunca kesintiye uğramaması gerekir.

Gıdaların soğutucu bölmede saklanması

Gıdaların doğru saklanması

Gıdaları soğutucu bölme içinde paketlenmiş veya üstü iyice örtülmüş bir şekilde muhafaza ediniz (DailyFresh çekmecesinde istisnalar mevcuttur).

Bu şekilde yiyeceklerin kokularının birbirine geçmesi, yiyeceklerin kuruması ve mevcut olması muhtemel bakterilerin aktarılması önlenmiş olur. Bunu, hayvansal gıdaların muhafazasında özellikle dikkate alınız. Özellikle çiğ et ve balık gibi gıdaların diğer gıdalara temas etmemesine dikkat ediniz.

Sıcaklığın doğru ayarı ve uygun hijyen şartlarıyla gıdaların saklanma ömrü belirgin bir şekilde uzar. Gıda atıkları önlenir.

Protein zengini gıdalar

Protein zengini gıdaların daha çabuk bozulduğunu dikkate alınız. Yani, kabuklu deniz ürünleri balıklara ve balıklar da etlere göre daha çabuk bozulur.

Gıdaların DailyFresh çekmecesinde saklanması

DailyFresh çekmecesini

DailyFresh çekmecesinde sebze ve meyveler için ideal saklama koşulları hakimdir.

DailyFresh çekmecesindeki nem, içinde saklanan gıdalara göre ayarlanabilir. Yüksek nem oranı gıdaların kendi nemlerini korumalarını ve böylece çok hızlı bir şekilde su kaybetmemelerini sağlar. Sıcaklık yaklaşık olarak geleneksel soğutucu bölme sıcaklığına karşı gelir.

Gıdanın başlangıçtaki durumunun iyi bir saklama sonucu için belirleyici olduğunu unutmayınız.

Meyve ve sebze için DailyFresh çekmecesindeki nem ayarının değiştirilmesi

Nem oranı esas olarak, paketlenmeden saklanan gıdaların türüne ve miktarına bağlıdır. Az miktarda gıda saklanıyorsa, nem düşük olabilir.

Faydalı bilgi: Az miktarda gıda durumunda, gıdaları hava geçirmez paketlere koyunuz.

Düşük nem oranının Δ seçilmesi

Cihaz teslim edildiğinde nem yüksek, bölme kapağı da arkaya itilmiş haldedir $\Delta\Delta\Delta$.

Teslimattaki bu ayarı, sadece DailyFresh çekmecesindeki nem oranı çok yüksekse değiştiriniz.

■ DailyFresh çekmecesini açınız.

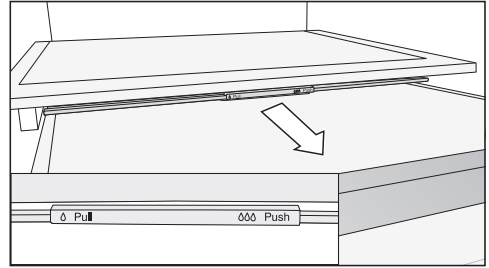

■ Bölme kapağını çekebildiğiniz kadar öne çekiniz.

Bölme kapağı açılır ve nem azalır Δ .

Yüksek nem oranının $\Delta\Delta\Delta$ seçilmesi

■ DailyFresh çekmecesini açınız.

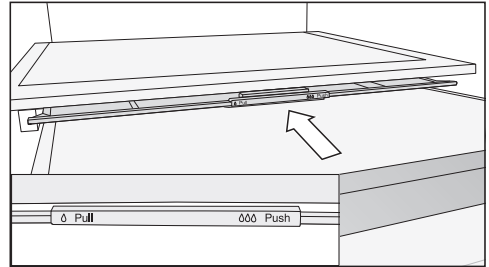

■ Bölme kapağını itebildiğiniz kadar arkaya itin.

Bölme kapağı kapatılır ve nem bölmede $\Delta\Delta\Delta$ kalır.

Gıdaların DailyFresh çekmecesinde saklanması

Saklanan gıdaların sonucundan memnun değilseniz (gıdalar örneğın kısa sürede pörsüyor veya kuruyorsa) aşağıdaki bilgileri tekrar dikkate alınız:

- Sadece taze gıdalar saklayınız. Gıdaların cihaza konulduğu andaki tazeliğı saklama sonucunu için belirleyicidir.
- Gıdaları DailyFresh çekmecesine koymadan önce yıkayınız.
- Çok nemli gıdaları çekmeceye koymadan önce kurulayınız.
- Soğuşa duyarlı gıdaları DailyFresh çekmecesinde saklamayınız (bkz. “Gıdaların soğutucu bölmede saklanması” – “Soğutucu bölmede saklanmaya uygun olmayan gıdalar” bölümü).
- Gıdaları saklamak için bölme kapağının konumunu doğru seçiniz (düşük δ veya yüksek $\delta\delta\delta$ nem).
- Yüksek bir nem oranı $\delta\delta\delta$, sadece paketlenmeden saklanan gıdaların içerdiği nem ile elde edilir. Bölmede ne kadar fazla gıda saklanıyorsa nem de o kadar fazla olur.
- $\delta\delta\delta$ ayarında bölmede çok fazla nem birikir ve gıdalar bundan olumsuz etkilenirse, öncelikle çekmece tabanında oluşan yoğunlaşma suyunu temizleyiniz ve aşırı nemin damlayabilmesi için tabana bir ızgara vb. koyunuz. Alternatif olarak bölme kapağını öne çekip düşük nem δ ayarına geçiniz.
- $\delta\delta\delta$ ayarına rağmen nem oranının çok düşük olması halinde, gıdaları hava geçirmez bir şekilde paketleyiniz.

Taze gıdalar dondurulurken ne olur?

⚠ Bozulmuş yiyeceklerin tüketilmesi sonucu sağlık riski.

Sıcaklık uzun bir süre $-18\text{ }^{\circ}\text{C}$ 'nin üzerinde kaldıysa, dondurulmuş gıdalar çözülebilir veya çözülmeye başlayabilir. Bunun sonucunda gıdaların saklanma süresi kısılır.

Dondurulmuş gıdaların çözülmüş veya çözülmeye başlamış olup olmadığını kontrol ediniz. Bu durumda, çözülen veya çözülmeye başlayan gıdaları hemen tüketiniz ya da bunları tekrar dondurmadan önce işlem (kızartma veya pişirme gibi) geçiriniz.

Besin değerleri, vitaminleri, görünümleri ve tatlarının korunabilmesi için taze gıdaların mümkün olduğunca hızlı dondurulmaları gerekir.

Yiyecekler hızlı bir şekilde dondurulursa, hücre sıvısının hücrelerden çıkmak için daha az vakti olur. Hücreler dikkate değer derecede daha az büzülür. Çözme sırasında hücrelerden çıkmış olan az miktardaki sıvı hücrelere geri dönebilir, bu sayede sıvı kaybı az olur. Bundan dolayı sadece küçük bir su birikintisi oluşur.

Azami dondurucu kapasitesi

Gıdaların mümkün olduğunca kısa bir sürede tamamen donmaları için, azami dondurucu kapasitesi aşılmamalıdır. 24 saat içinde azami dondurma kapasitesi tip etiketi üzerinde "Azami dondurma kapasitesi ... kg/24 h" şeklinde belirtilmiştir.

Dondurulmuş hazır gıdaların saklanması

Dondurulmuş hazır gıdalar muhafaza etmek istiyorsanız, satın alırken şunları kontrol ediniz:

- Ambalajında hasar olup olmadığını
- Son tüketim tarihini
- Satış reyonundaki soğutucu sıcaklığının $-18\text{ }^{\circ}\text{C}$ veya daha düşük olup olmadığını
- Dondurulmuş hazır gıdayı mümkün olduğu sürece yalıtımlı çantada taşıyınız ve dondurulmuş hazır gıdayı mümkün olan en kısa sürede cihaza yerleştiriniz.

Dondurma ve saklama

Taze gıdaların evde dondurulması

Gıdaları yerleştirmeden önce

- 1 kg'dan daha fazla taze gıda dolaba yerleştirilecekse, yerleştirmeden 6 saat önce SuperFrost ❄️ fonksiyonunu açınız.
- Bundan daha fazla taze gıda dolaba yerleştirilecekse, yerleştirmeden 24 saat önce SuperFrost ❄️ fonksiyonunu açınız.

Bu şekilde, daha önce yerleştirilmiş olan donmuş ürünler bir miktar soğuk depolamış olur.

- Sadece taze ve iyi durumda olan gıdaları dondurunuz.

Bazı gıdaların dondurulmaya uygun olmadıklarını dikkate alınız. Bunlardan bazıları, normalde çiğ tüketilen kıvrıkcık salata veya fındık turbu gibi sebze türleridir.

Faydalı bilgi: Renk, tat, aroma ve C vitamini içeriklerinin korunması için sebzeleri dondurmadan önce hafif haşlayınız. Bu amaçla, sebzeleri porsiyonlar halinde 2–3 dakika kaynar suda pişiriniz. Ardından sebzeleri çıkarınız ve hızlı bir şekilde soğuk su içinde soğutunuz. Sebzeleri süzilmeye bırakınız.

Dondurulacak gıdaların paketlenmesi

- Gıdaları porsiyonlar halinde dondurunuz.

Faydalı bilgi: Don yanığı oluşmasını önlemek için uygun bir ambalaj (örneğin derin dondurucu saklama kapları) seçiniz.

- Ambalajın havasını alınız ve ağzını hava geçirmez şekilde kapatınız.
- Paketin üzerine içindekileri ve dondurulma tarihini yazınız.

Dondurulacak gıdaların yerleştirilmesi



Çok ağır malzeme sonucu hasar tehlikesi.

Dondurucu çekmecenin çok ağır malzemeler ile doldurulması çekmece/de/cam tablada hasara sebep olabilir.

Azami doldurma miktarına uyunuz:

Dondurucu çekmece = 12 kg

Cam tabla = 35 kg

Dondurulacak gıdalar, çözölmeye başlamamaları için daha önce dondurulmuş gıdalara temas etmemelidir.

- Birbirlerine veya yüzeylere yapışmalarını için paketleri kuru bir şekilde koyunuz.

Gıdaların en kısa sürede tamamen donmaları için aşağıda belirtilen paket boyutlarını aşmayınız:

- Meyve ve sebze en fazla 1 kg
- Et en fazla 2,5 kg

– az miktarda malzeme dondurulacaksa

Gıdaları alt dondurucu çekmecelerinde dondurunuz.

- Dondurulacak malzemeyi **alt** dondurucu çekmecelerinin tabanına yayarak yerleştiriniz, bu şekilde dondurulacak malzeme mümkün olduğunca hızlı bir şekilde tamamen donar.

– VarioRoom: Azami miktarda malzeme dondurulacaksa (bkz. tip etiketi)

Fan açıklıklarının önü kapatıldığında soğutma performansı azalır ve enerji tüketimi yükselir.

Dondurulacak malzemeleri yerleştirirken, fan açıklığının önünün kapanmasına dikkat ediniz.

Faydalı bilgi: Dondurucu bölmenin hacmini esnek bir şekilde büyütebilirsiniz. Av eti veya hindi gibi büyük gıdalar yerleştirmek isterseniz, dondurucu çekmecelerinin arasındaki cam tablaları çıkarabilirsiniz.

- En alttaki dondurucu çekmecesini çıkarınız.
- Dondurulacak gıdayı dondurucu bölmenin tabanına veya yan panellerine temas edecek şekilde doğrudan cihazın içine yerleştiriniz.

Dondurma işleminden sonra:

- SuperFrost fonksiyonunu ❄ kapatınız.
- Donmuş gıdayı dondurucu çekmecesine koyunuz ve dondurucu çekmecesini tekrar içeri sokunuz.

Dondurulmuş gıdaların muhafaza süreleri

Gıda-grubu	Saklama süresi (Ay)
Dondurma	2 ila 6
Ekmek, Hamur İşleri	2 ila 6
Peynir	2 ila 4
Balık, yağlı	1 ila 2
Balık, yağsız	1 ila 5
Salam, jambon	1 ila 3
Av eti, domuz eti	1 ila 12
Kümes hayvanları, dana eti	2 ila 10
Sebze, meyve	6 ila 18
Baharatlar	6 ila 10

Belirtilen saklama süreleri referans değerlerdir.

Piyasada mevcut dondurulmuş gıdaların ambalajlarında verilen son kullanma tarihi belirleyicidir.

Sabit -18 °C dondurucu bölmesi sıcaklığında ve uygun hijyen şartlarıyla gıdaların maksimum saklama süresinden faydalanılabilir ve gıda atıkları önlenir.

Dondurma ve saklama

İçeceklerin hızlı bir şekilde soğutulması

İçeceklerin soğutucu bölmede hızla soğutulması için Süper Soğutma ❄️ fonksiyonunu etkinleştiriniz.

Çok miktarda içecek soğutmak veya ek olarak dondurucu bölmede de içecek soğutmak istediğinizde, ayar modunda ⚙️ parti modu fonksiyonunu 🏠 seçiniz.

Hızlı bir şekilde soğumaları için dondurucu bölmeye konulmuş olan şişeleri **en geç bir saat sonra** tekrar dışarı alınız. Şişeler patlayabilir.

Aksesuarların kullanımı

Buz küpü hazırlama

- Buz kalıbının 3/4'ünü su ile doldurunuz ve dondurucu çekmecelerinden birinin tabanına yerleştiriniz.
- Tabana yapışmış olan buz kalıbını sökmek için keskin olmayan bir nesne, örneğin bir kaşık sapı kullanınız.

Faydalı bilgi: Buz kalıbını kısa bir süre akan suyun altına tutarsanız, buz küpleri kolayca kalıptan çıkar.

Buz aküsünün kullanılması

Bir elektrik kesintisinde dondurucu bölmedeki sıcaklık hızla yükselebilir. Dondurulmuş buz aküleri gıdaların saklama süresini uzatabilir.

Her iki buz aküsünü doğrudan dondurulmuş gıdaların üstüne en üst çekmecenin ön tarafına koyunuz.

- En üst dondurucu çekmecesini çıkarınız.

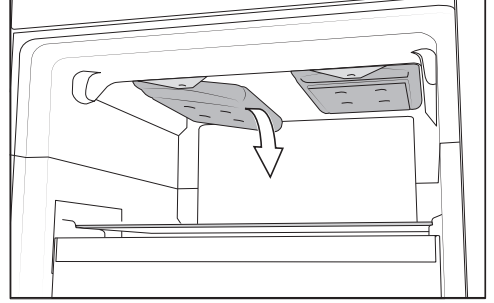

- Buz aküsünü yan taraftan tutunuz ve aşağı doğru çekerek çıkarınız.
- Her iki buz aküsünü doğrudan dondurulmuş gıdaların üstüne en üst çekmecenin ön tarafına koyunuz.
- Kullandıktan sonra buz aküsünü tekrar yerine oturtunuz.

Faydalı bilgi: Cihaza yeni gıdalar koymak istediğinizde, dondurduğunuz yiyeceklerin çözülmeye başlamamaları için buz akülerini yeni yerleştirilen gıdalar ile daha önce dondurulmuş olan gıdaların arasına koyunuz.

Faydalı bilgi: Buz aküleri, ayrıca gıdaların ve içeceklerin bir soğutucu çanta içinde kısa sürede soğutulması için de kullanılabilir.

Soğutucu bölme ve DailyFresh çekmecesi

Soğutucu bölme ve DailyFresh çekmecesinde oluşan karlanmalar otomatik olarak çözülür.

Kompresör çalışırken soğutucu bölmenin arka panelinde çiy ve su damlacıkları oluşabilir. Çiy ve su damlacıklarını temizlemenize gerek yoktur.

Çözülme suyu, bir çözülme suyu oluğu ve deliği üzerinden cihazın arkasındaki bir buharlaştırma sistemine akar. Çözülme suyu, kompresörün ısıyla otomatik olarak buharlaşır.

Çözülme suyu oluğu ve çıkışını temiz tutunuz. Çözülme suyu daima engellenmeden akabilmelidir.

Dondurucu bölmedeki buzun çözdürülmesi

Dondurucu bölmede otomatik buz çözme özelliği yoktur.

Normal işletim sonucu dondurucu bölmede, örneğin iç paneller üzerinde zaman içinde karlanma ve buzlanma oluşur. Karlanma ve buzlanmanın şiddeti şu sebeplere de bağlıdır:

- Dondurucu bölme kapısı sık sık ve/veya uzun süreli açılmıştır.
- Büyük miktarda gıda henüz yeni dondurulmuştur.
- Oda havasındaki nem oranı artmıştır.

Kalın bir buz tabakası sonucunda dondurucu çekmeceler daha zor açılır. Ayrıca kalın bir buz tabakası, dondurucu bölme kapısının düzgün kapanmamasına yol açabilir. Bunun yanı sıra soğutma performansı düşer, bunun sonucunda da enerji tüketimi artar.

- Dondurucu bölmenin buzlarını, en geç bazı yerlerde 0,5 cm kalınlığında buz katmanı oluştuğunda olmak üzere, ara sıra çözünüz.

Faydalı bilgi: Dondurucu bölmede çok az miktarda donduralacak malzeme muhafaza edildiğinde veya hiç dondurulacak malzeme olmadığında ya da oda havasındaki nem ve oda sıcaklığı düşük olduğunda zamanı sonuna kadar kullanınız.

Buz çözme

⚠ Hatalı buz çözme nedeniyle hasar tehlikesi.

Buz çözme işlemi sırasında cihaza zarar vermemeye ve bunun sonucunda buzdolabının işlevini yerine getiremez hale gelmemesine dikkat ediniz.

Kar ve buz tabakalarını kazıyarak temizlemeyiniz. Sivri uçlu ve keskin aletler kullanmayınız.

Buz çözme işlemi hızlandırmak için mekanik yardımcı araçlar veya üretici tarafından önerilmeyen farklı araçlar kullanmayınız.

- Buz çözme işleminden 1 gün önce SuperFrost ❄ fonksiyonunu açınız. Böylece dondurulmuş gıdalar fazladan soğuk depolar ve oda sıcaklığında daha fazla dayanırlar.
- Dondurulmuş gıdaları çıkarınız ve birkaç kat gazete kağıdına veya bir örtüye sarınız.

Faydalı bilgi: Dondurulmuş gıdaları soğutucu çantalarda da muhafaza edebilirsiniz.

- Dondurulmuş gıdaları, dondurucu bölme tekrar kullanıma hazır oluncaya kadar serin bir ortamda muhafaza ediniz.
- Buz akülerini çıkarınız ve doldurulmuş malzemenin üzerine koyunuz.
- Tüm dondurucu çekmecelerini ve cam tablaları dondurucu bölmeden çıkarınız.

Dondurulmuş gıdalar oda sıcaklığında ne kadar uzun süre kalırsa, dayanma süreleri de o kadar kısaldır.

Buz çözme işlemi hızlı bir şekilde gerçekleştiriniz.

⚠ Isı veya nüfuz eden nem sonucu hasar tehlikesi.

Buharlı temizlik makinesinin ve de elektrikli ısıtma cihazlarının veya yanan mumların buharı plastiklere ve elektrikli bileşenlere zarar verebilir. Buzdolabındaki buzları çözmek için kesinlikle buharlı temizlik makinesi, elektrikli ısıtma cihazları ve yanan mumlar kullanmayınız.

⚠ Buz çözme spreyleri veya buz çözücü maddeler nedeniyle hasar tehlikesi ve sağlık riski.

Buz çözme spreyleri veya buz çözücü maddeler patlayıcı gazlar oluşturabilir, plastiğe zarar veren çözücü veya itici maddeler içerebilir ya da sağlığa zararlı olabilir.

Cihazdaki buz çözmek için buz çözücü maddeler veya buz çözme spreyleri kullanmayınız.

Etraftaki dolaplara su gelmemesine dikkat ediniz.

- Cihazın gücünü kapatınız.
- Elektrik fişini çekiniz veya elektrik sigortasını kapatınız.
- Dondurucu bölme kapısını açık bırakınız.

Faydalı bilgi: Buzların çözülmesini, içinde sıcak (ancak kaynar olmayan) su bulunan 2 adet tencereyi dondurucu bölmenin içine bir nihale üstünde koyarak hızlandırabilirsiniz. Bu durumda buzlar çözülürken cihaz kapısı, ısının dışarı çıkarmaması için kapalı bırakılmalıdır.

- Çözülen buz parçalarını alın.
- Çözülme suyunu birkaç kez bir sünger veya bezle alın.

Buz çözme işleminden sonra

- Dondurucu bölmeyi temizleyiniz ve kurulayınız.
- Cihaz kapılarını kapatınız.
- Cihazı tekrar elektriğe bağlayınız ve gücünü açınız.
- Dondurucu bölmenin hızla soğuması için SuperFrost ❄️ fonksiyonunu açınız.
- Dondurucu bölme içindeki sıcaklık yeterince düştüğünde, içinde dondurulmuş gıdalar bulunan dondurucu çekmecelerini ve cam tablaları dondurucu bölmeye geri koyunuz.
- Buz akülerini tekrar cihaza koyunuz.
- Dondurucu bölmede en az -18 °C'lik sabit sıcaklığa ulaşıldıktan sonra, SuperFrost ❄️ fonksiyonunu kapatınız.

Temizlik ve bakım

Cihazın içindeki tip etiketi çıkarılmamalıdır. Tip etiketi bir arıza durumunda gerekli olacaktır.

Cihazın elektronik devrelerine veya aydınlatmanın içine su girmemesine dikkat ediniz.

 Nüfuz eden nem sonucu hasar tehlikesi.
Buharlı temizlik makinesinin buharı plastıklara ve elektrikli bileşenlere zarar verebilir.
Cihazı temizlemek için buharlı temizlik makinesi kullanmayınız.

Çözülme suyu çıkışından temizlik suyu akmamalıdır.

Temizlik ürünlerine ilişkin bilgiler

Cihazın içinde sadece, gıdalar için zararlı olmayan temizlik ve bakım maddeleri kullanınız.

Yüzeyle zarar vermemek için şu ürünleri **kullanmayınız**:



- Soda, amonyak, asit veya klorür içeren temizlik maddeleri
- Kireç çözücü temizlik maddeleri
- Aşındırıcı temizlik maddeleri (örneğin ovma tozu, ovma kremi, cam seramik ocak temizleyici)
- Çözücü içeren temizlik maddeleri
- Paslanmaz çelik temizlik maddeleri
- Bulaşık makinesi temizleyici
- Fırın spreyleri
- Cam temizleme maddeleri
- Aşındırıcı sert süngerler ve fırçalar (örneğin bulaşık süngeri)
- Kir silgileri
- Keskin metal kazıyıcılar

Temizlik için temiz bir sünger bez, ılık su ve bir miktar elde bulaşık deterjanı kullanmanızı tavsiye ederiz.

Cihazın temizlik için hazırlanması

Sadece soğutucu bölmenin temizlenmesi:

Temizlik modunu  açınız. Soğutucu bölmenin soğutması kapatılır, iç aydınlatma açık kalır.

- Ayar modunda  < veya > sensörlü tuşu ile  sembolüne geliniz.
- OK tuşuna dokununuz.

Temizlik modu  açık olduğunda ekranın üst köşesinde bir nokta • gösterilir.

Temizlik modunun  açık olduğu başlangıç ekranında gösterilir.

- Yiyecekleri soğutucu bölmeden çıkartınız ve serin bir yerde muhafaza ediniz.
- Çıkarılabilecek aksesuarları temizlemek üzere çıkarınız (bkz. "Aksesuarların çıkarılması, sökülmesi ve temizlenmesi" bölümü).

Dondurucu bölmenin/ cihazın tamamının temizlenmesi:

- Cihazın gücünü kapatınız.

Ekranda  görüntülenir ve soğutma kapatılır.

- Yiyecekleri dondurucu bölmeden/ cihazdan çıkartınız ve serin bir yerde muhafaza ediniz.
- Çıkarılabilecek aksesuarları temizlemek üzere çıkarınız (bkz. "Aksesuarların çıkarılması, sökülmesi ve temizlenmesi" bölümü).

Cihaz içinin temizlenmesi

Cihazı en az ayda bir defa olmak üzere düzenli olarak ve dondurucu bölmeyi her buz çözme işleminden sonra temizleyiniz.

Uzun süre temizlenmeyen kirlerin, bazı durumlarda artık çıkartılması mümkün olmayabilir.

Yüzeyler renk değiştirebilir veya değişime uğrayabilir.

Kirleri hemen temizlemeniz en iyisidir.

- **Cihazın içini** temiz bir bez, ılık su ve bir miktar elde bulaşık deterjanı ile temizleyiniz.
- Dondurucu bölmeyi her buz çözme işleminden sonra temizleyiniz.
- Ardından duru su ile siliniz ve her şeyi bir bezle kurulaştırınız.
- Çözülme suyunun daima rahatça akıp gidebilmesi için oluğu ve çıkışı sık sık ince bir çubuk veya benzeri bir parçayla temizleyiniz.
- Cihazın yeterli havalandırılması ve koku oluşumunun önlenmesi amacıyla, cihazı kısa bir süreliğine açık bırakınız.

Temizlik ve bakım

Aksesuarların elde veya bulaşık makinesinde yıkanması

Aşağıdaki parçalar sadece **elde** yıkanmalıdır:

- Paslanmaz çelik görünümlü dekor çiteler
- Baskılı raf
- Bölmeli raf için adaptör
- Değişken şişe rafı
- Tüm çekmeceler ve bölme kapakları (modele bağlı olarak mevcuttur)
- Döndürülebilir tabanlı rafların plastik parçaları (sonradan satın alınabilen aksesuar)
- Buz aküleri
- Düzenleme kabı (sonradan satın alınabilen aksesuar)

Aşağıdaki parçalar **bulaşık makinesinde yıkanabilir**:

 Bulaşık makinesindeki çok yüksek sıcaklıklar sonucu hasar tehlikesi.

Bulaşık makinesinde 55 °C üstü sıcaklıklarda yıkadıkları takdirde cihazın parçaları kullanılmaz hale gelebilir ve örneğin parçaların biçimleri bozulabilir.

Bulaşık makinesinde yıkanmaya uygun parçalar için sadece en fazla 55 °C sıcaklıkta yıkayan bulaşık makinesi programları seçiniz.

Bulaşık makinesinde havuç, domates ve ketçap gibi gıdalardaki doğal boya- larla temas eden plastik parçaların ren- gi değişebilir. Bu renk değişimi parçaların sağlamlığını olumsuz etkilemez.

- Şişe tutucu, yumurtalık, buz kalıbı

- Cihaz kapısındaki raflar ve şişe rafları (paslanmaz çelik görünümlü dekor çiteler)
- Raflar (çitasız ve baskısız)
- Cam tablalar (koruyucu çitasız)
- Koku filtresinin kaseti (sonradan satın alınabilen aksesuar olarak temin edilebilir)

Temizlenmesi için aksesuarların çıkarılması ve parçalarına ayrılması

Rafların /şişe rafının parçalarına ayrılması

Rafı/şişe rafını bulaşık makinesinde yıkamadan önce paslanmaz çelik görünümlü dekor çitayı sökün.

Dekor çitayı sökmek için aşağıdaki işlemleri uygulayınız:

- Rafı/şişe rafını tezgaha koyunuz.
- Dekor çitayı bir ucundan başlayarak çekip çıkarınız.
- Temizliğin ardından dekor çitayı tekrar rafa/şişe rafına takınız.

Rafın parçalarına ayrılması

Rafın temizliğinden önce dekor çitayı çıkarınız. Bunun için:

- Rafı, yumuşak bir altlığın (ör. bulaşık bezinin) üstüne koyunuz.

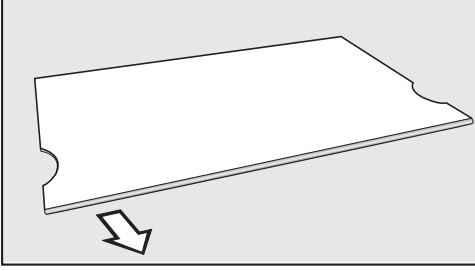

- Dekor çitayı bir ucundan başlayarak çekip çıkarınız.
- Temizliğin ardından dekor çitayı tekrar rafa takınız.

Bölmeli rafın parçalarına ayrılması

Rafın temizliğinden önce dekor çitayı ve koruyucu çitayı çıkarınız. Bunun için:

- Rafı, yumuşak bir altlığın (ör. bulaşık bezinin) üstüne koyunuz.
- Dekor çitayı bir ucundan başlayarak çekip çıkarınız.
- Koruyucu çitayı bir ucundan başlayarak çekip çıkarınız.
- Sol ve sağ taraftaki her iki adaptörü çekerek raf desteklerinden çıkarınız.
- Temizlik tamamlandıktan sonra her iki adaptörü istediğiniz yükseklikte sol ve sağ tarafta raf desteklerine takınız.
- Dekor çitayı ve koruyucu çitayı tekrar ilgili rafa takınız.

Çekmecenin çıkarılması

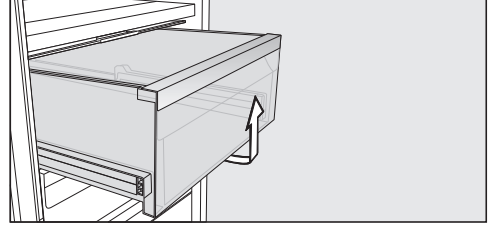

- Çekmeceyi dışarı çekiniz ve bu sırada ön taraftan yukarı kaldırınız.
- Temizlikten sonra çekmeceyi tekrar yerine itiniz.

Temizlik ve bakım

Bölme kapağının çıkarılması

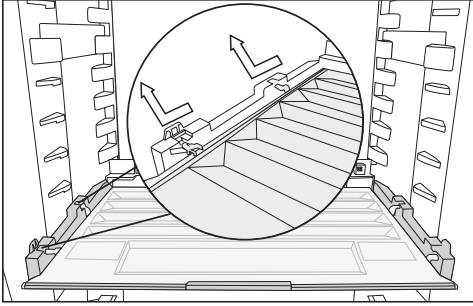

- Kapağı ön taraftan yukarı kaldırınız ve çekerek çıkarınız.
- Temizlikten sonra bölme kapağını tekrar yerine itiniz.

Dondurucu bölmedeki çekmecelerin ve cam tablaların çıkarılması

- Çekmeceyi dışarı çekiniz ve bu sırada ön taraftan biraz yukarı kaldırınız.
- Cam tablayı dışarı çekiniz ve bu sırada ön taraftan biraz yukarı kaldırınız.

Dondurucu bölmedeki çekmecelerin ve cam tablaların yerleştirilmesi

- Cam tablayı eğik bir şekilde kılavuz rayların üzerine yerleştiriniz.
- Cam tablayı içeri doğru itiniz ve aynı anda aşağı indiriniz.
- Çekmeceyi eğik bir şekilde kılavuz rayların üzerine yerleştiriniz.
- Çekmeceyi içeri doğru itiniz ve aynı anda aşağı indiriniz.

Koku filtresinin değiştirilmesi (sonradan satın alınabilen aksesuar)

Her 6 ayda bir kasetin içindeki koku filtresini değiştiriniz.

Başlangıç ekranındaki  sembolü, koku filtresinin değiştirilmesi gerektiğini hatırlatır.

İkame KKF-RF koku filtresini Miele yetkili servislerinden ve Miele e-alışveriş sitesinden edinebilirsiniz.

- Koku filtresi kasetini raftan yukarı doğru çekiniz.

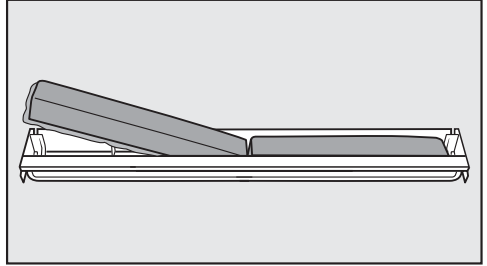

- Her iki koku filtresini de çıkarınız, yeni filtreleri yuvarlatılmış kenarı aşağı bakacak şekilde kasetin içine yerleştiriniz.

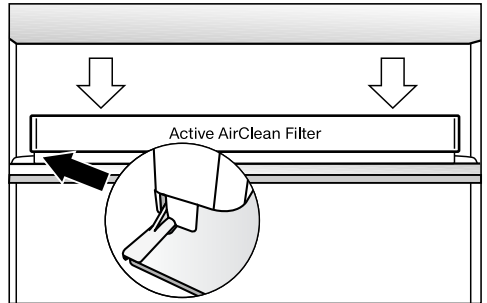

- Kaseti rafın arka koruma çitasının ortasına sokup yerine oturtunuz.
- Filtre değişimini onaylamak için sensörlü OK tuşuna dokununuz.

Koku filtresi deęişimine yönelik gösterge söner ve zaman sayacı sıfırlanır.

Başlangıç ekranındaki  sembolü söner.

Kapı lastiğinin temizlenmesi

 Hatalı temizlik sonucu hasar tehlikesi.

Kapı lastiğı yağlanırsa veya greslenirse, kapı lastiğı gözenekleşebilir.

Kapı lastiğini yağ ile herhangi bir işleme tabi tutmayınız.

- Kapı lastiğini düzenli olarak sadece duru su ile temizleyiniz ve ardından bir bez ile iyice kurulayınız.

Havalandırma açıklıklarının temizlenmesi

Biriken tozlar enerji tüketimini artırır.

- Havalandırma açıklıklarını bir fırça veya elektrikli süpürge ile temizleyiniz (bunun için ör. Miele elektrikli süpürge nin fırçasını kullanınız).

Temizlikten sonra

- Tüm parçaları cihaza yerleştiriniz.
- Duruma göre cihazın gücünü tekrar açınız.
- Soğutucu bölmenin temizlik modunu  etkinleştirdiyse: Kumanda panelinde OK sensörlü tuşuna dokununuz.



Ekranda  görüntülenir.

- OK tuşuna dokununuz.

Temizlik modu  kapatıldığında ekranın üst köşesindeki nokta söner.

- < ve > sensörlü tuşu ile  sembolüne geliniz ve OK tuşuna basınız.

Soğutucu bölme tekrar soğutmaya başlar.

- Dondurucu bölmenin hızla soğuması için SuperFrost  fonksiyonunu bir süre için açınız.
- Soğutucu bölmenin hızla soğuması için Süper Soğutma  fonksiyonunu bir süre için açınız.
- Gıdaları soğutucu bölmeye yerleştiriniz.
- Dondurucu bölme içindeki sıcaklık yeterince düştüğünde, içinde dondurulmuş gıdalar bulunan dondurucu çekmecelerini dondurucu bölmeye geri koyunuz.
- Dondurucu bölmede en az -18 °C'lik sabit sıcaklığa ulaşıldıktan sonra, SuperFrost  fonksiyonunu kapatınız.
- Cihaz kapılarını kapatınız.



Ne yapmalı, eğer ... ?

Günlük kullanım sırasında ortaya çıkabilecek arıza ve hataların çoğunu kendiniz giderebilirsiniz. Çoğu durumda yetkili servisi çağırmak zorunda kalmayacağınızdan zaman ve masraftan tasarruf edersiniz.

www.miele.com/service adresinde, arızaların kullanıcı tarafından giderilmesine ilişkin bilgiler sunulmaktadır.

Aşağıdaki tablolar size arıza ve hataları bulmakta ve gidermekte yardımcı olacaktır.

Soğuk kaybını mümkün olduğunca düşük tutmak için arıza giderilene dek cihazın kapısını mümkün olduğunca açmayınız.

Problem	Sebebe ve Çözüm
Cihaz soğutmuyor ve cihaz kapısı açıldığında iç aydınlatma yanmıyorsa?	Cihazın gücü açılmamıştır ve ekranda  yanmaktadır. ■ Cihazın gücünü açınız.
	Elektrik fişi prize düzgün takılmamıştır. ■ Elektrik fişini prize takınız. Cihazın gücü kapalıyken ekranda  gösterilir.
	Ev tesisatındaki sigorta atmıştır. Cihazda, bina elektrik tesisatında veya başka bir cihazda arıza meydana gelmiş olabilir. ■ Bir elektrik teknisyeni veya yetkili servisi çağırınız.
Kompresör devamlı çalışıyor?	Bu bir arıza değildir. Enerjiden tasarruf etmek üzere, kompresör düşük soğutma ihtiyacında daha düşük bir devire geçer. Bunun sonucunda kompresörün çalışma süresi uzar.
Kompresör giderek daha sık ve daha uzun çalışıyorsa ve cihaz içindeki sıcaklık çok düşükse?	Havalandırma açıklıklarının önü kapanmış veya açıklıklar tozlanmış olabilir. ■ Havalandırma açıklıklarının önünü kapatmayınız. ■ Havalandırma açıklıklarını düzenli olarak tozdan arındırınız.
	Cihaz kapıları çok sık açılmış veya büyük miktarda yiyecek henüz yerleştirilmiş veya dondurulmuştur. ■ Cihaz kapılarını sadece gerektiğinde ve mümkün olduğunca kısa bir süre için açınız. Gerekli sıcaklık bir süre sonra kendiliğinden tekrar ayarlanır.
	Cihaz kapıları düzgün kapatılmamıştır. Dondurucu bölmede kalın bir buz tabakası oluşmuş olabilir. ■ Cihaz kapılarını kapatınız.



Ne yapmalı, eğer ... ?

Problem	Sebebe ve Çözüm
	<p>Gerekli sıcaklık bir süre sonra kendiliğinden tekrar ayarlanır.</p> <p>Kalın bir buz tabakası oluşmuş olması halinde, soğutma performansı azalır ve bunun sonucunda enerji tüketimi artar.</p> <ul style="list-style-type: none">■ Cihazın buzlarını çözdürünüz ve cihazı temizleyiniz.
	<p>Ortam sıcaklığı çok yüksektir. Ortam sıcaklığı ne kadar yüksekse, kompresör de o kadar uzun çalışır.</p> <ul style="list-style-type: none">■ “Kurulum” – “Kurulum yeri” bölümünde verilen bilgileri dikkate alınız.
	<p>Cihaz niş içine doğru monte edilmemiştir.</p> <ul style="list-style-type: none">■ Cihazı, birlikte verilen montaj kılavuzundaki talimatlarda öngörüldüğü gibi monte ediniz.
	<p>Cihazın içindeki sıcaklık çok düşük bir değere ayarlanmıştır.</p> <ul style="list-style-type: none">■ Sıcaklık ayarını düzeltiniz.
	<p>Büyük miktarda gıda tek seferde dondurulmuştur.</p> <ul style="list-style-type: none">■ “Dondurma ve saklama” bölümündeki bilgileri dikkate alınız.
	<p>Süper Soğutma fonksiyonu ❄ halen açıktır.</p> <ul style="list-style-type: none">■ Enerjiden tasarruf etmek için Süper Soğutma fonksiyonunu ❄ süresi dolmadan önce kapatınız.
	<p>SuperFrost fonksiyonu ❄ halen açıktır.</p> <ul style="list-style-type: none">■ Enerjiden tasarruf etmek için SuperFrost fonksiyonunu ❄ süresi sona ermeden önce kapatınız.
Kompresör giderek daha seyrek ve daha kısa çalışıyor ve cihaz içindeki sıcaklık yükseliyorsa?	<p>Bu bir hata değildir. Ayarlanan sıcaklık değeri çok yüksektir.</p> <ul style="list-style-type: none">■ Sıcaklık ayarını düzeltiniz.■ Sıcaklığı 24 saat sonra tekrar kontrol ediniz.
	<p>Dondurulmuş gıdalar çözülmeye başlıyor. Cihaz için öngörülmuş ortam sıcaklığının altına inilmiştir.</p> <p>Ortam sıcaklığı çok düşük ise kompresör daha seyrek çalışır. Bu sebeple dondurucu bölme çok ısınabilir.</p> <ul style="list-style-type: none">■ “Kurulum” – “Kurulum yeri” bölümünde verilen bilgileri dikkate alınız.■ Ortam sıcaklığını yükseltiniz.

Ne yapmalı, eğer ... ?

Problem	Sebeup ve Çözüm
Cihaz buzlanmış veya cihazın içinde yoğuşma suyu oluşmuşsa? Cihaz kapısı düzgün kapanmıyorsa?	Kapı lastiği yuvasından çıkmıştır. ■ Kapı lastiğinin düzgün bir şekilde yerine oturup oturmadığını kontrol ediniz.
	Kapı lastiği hasar görmüştür. ■ Kapı lastiğinin hasarlı olup olmadığını kontrol ediniz.
Kapı lastiği zarar görmüş veya değiştirilmesi gerekiyorsa?	Kapı lastiği alet kullanılmaksızın değiştirilebilir. ■ Kapı lastiğini değiştiriniz. Kapı lastiğini yetkili bayiden veya yetkili servisten edinebilirsiniz.

Cihazda ortaya çıkabilecek genel sorunlar





Problem	Sebeup ve Çözüm
Soğutucu bölmenin tabanı ıslak ise?	Çözülme suyu çıkışı tıkanmıştır. ■ Çözülme suyu çıkışını temizleyiniz.
Dondurulan gıdalar yapışmışsa?	Yiyecekler, ambalajları ıslak bir şekilde dolaba konulmuştur. ■ Yapışmış malzemeyi bir kaşık sapı ile ayırınız.
Cihaz kapısı uzun bir süredir açık olduğu halde bir uyarı sinyali duyulmuyorsa?	Bu bir hata değildir. Ayar modunda uyarı sesi kapatılmıştır. Sesli alarmı tekrar açmak istediğiniz takdirde: ■ Ayar modunda  sensörlü < veya > tuşu ile  sembolüne geliniz. ■ OK tuşuna dokununuz. ■ < ve > sensörlü tuşlarıyla uyarı ve sinyal sesleri için istediğiniz seviyeyi seçiniz. ■ OK tuşuna dokununuz. Uyarı ve sinyal sesleri açık olduğunda  gösterilir.

Ne yapmalı, eğer ... ?



Ekran bildirimleri



Uyarı	Sebebe ve Çözüm
Ekranada ■ sembolü yanıyor, cihaz soğutmuyor ancak cihaz kumandası ve iç aydınlatma çalışıyorsa?	<p>Fuar modu etkinleştirilmiştir.</p> <ul style="list-style-type: none">■ OK tuşuna dokununuz. <p>Ekranada önce Miele, ardından ana ekran görüntülenir.</p> <ul style="list-style-type: none">■ OK tuşuna dokununuz.■ Ayar modunda ⚙️ sensörlü < veya > tuşu ile ■ sembolüne geliniz.■ OK tuşuna dokununuz. <p>Fuar modu ■ kapatıldıktan sonra cihazın gücü kapanır ve tekrar açılması gerekir.</p>
Ekranada ✋ yanıyor ve cihaz kumanda edilemiyorsa?	<p>Temizlik fonksiyonu halen etkindir.</p> <ul style="list-style-type: none">■ Kumanda panelinde sensörlü OK tuşuna dokunarak temizlik fonksiyonunu kapatınız. <p>Ekranada ✋ görüntülenir.</p> <ul style="list-style-type: none">■ OK tuşuna dokununuz. <p>Temizlik modu ✋ kapatıldığında ekranın üst köşesindeki nokta söner.</p> <ul style="list-style-type: none">■ < veya > sensörlü tuşu ile ↩️ sembolüne geliniz ve OK tuşuna basınız. <p>Cihaz tekrar soğutmaya başlar.</p>
Ekranada hiçbir şey görünmüyorsa? Ekran karar mışsa?	<p>Şabat modu ⏸️ etkinleştirilmiştir: İç aydınlatma kapalıdır ve cihaz soğutmaya devam etmektedir.</p> <ul style="list-style-type: none">■ OK tuşuna dokununuz. <p>Ekranada ⏸️ görüntülenir.</p> <ul style="list-style-type: none">■ OK tuşuna dokununuz. <p>Şabat modu ⏸️ açık olduğunda ekranın üst köşesinde bir nokta • gösterilir.</p> <ul style="list-style-type: none">■ OK tuşuna dokununuz. <p>Şabat modu ⏸️ fonksiyonu kapatıldığında ekranın üst köşesindeki nokta söner.</p>
Ekranada 🔒 yanıyor ve cihaz kumanda edilemiyorsa?	<p>Kilitleme fonksiyonu etkinleştirilmiştir.</p> <ul style="list-style-type: none">■ Cihazın kilidini kısa bir süreliğine kaldırınız veya kilitleme fonksiyonunu tamamen kapatınız (bkz. “Başka ayarlar gerçekleştirilmesi” – “Kilitleme fonksiyonunun 🔒/🔒 kısa süreliğine devre dışı bırakılması/tamamen kapatılması” bölümü).

Ne yapmalı, eğer ... ?

Uyarı	Sebebe ve Çözüm
Başlangıç ekranında  sembolü yanıyor ve ayrıca bir sinyal sesi duyuluyorsa?	<p>Koku filtresi deęişim göstergesi , koku filtresinin deęiştirilmesi gerektiğini hatırlatır.</p> <ul style="list-style-type: none">■ Kaset içindeki koku filtresini deęiştiriniz (bkz. “Temizlik ve bakım” – “Koku filtresi deęişimi” bölümü (sonradan satın alınabilen aksesuar) ve koku filtresi deęişimini sensörlü OK tuşuna dokunarak onaylayınız. <p>Başlangıç ekranındaki  sembolü söner.</p>
İlgili sıcaklık göstergesinde  yanar, bir uyarı sinyali duyulur ve iç aydınlatma yanıp söner.	<p>Kapı alarmı etkinleştirilmiştir.</p> <ul style="list-style-type: none">■ OK tuşuna dokununuz. <p>Uyarı sinyali kapatılır,  sembolü söner ve iç aydınlatma tekrar sürekli olarak yanar.</p> <ul style="list-style-type: none">■ İlgili cihaz kapısını kapatınız.

Ne yapmalı, eğer ... ?

Uyarı	Sebebe ve Çözüm
Dondurucu bölmenin sıcaklık göstergesi yanıyor  ve ayrıca bir uyarı sinyali duyuluyorsa?	<p>Sıcaklık alarmı etkinleştirilmiştir; dondurucu bölme, ayarlanmış olan sıcaklığa bağlı olarak ya çok sıcak ya da çok soğuktur.</p> <p>Bunun sebepleri örneğin şunlar olabilir:</p> <ul style="list-style-type: none">– Cihazın kapısı sık sık açılmıştır.– Büyük miktarda gıda SuperFrost fonksiyonu etkinleştirilmeden dondurulmuştur.– Uzun süreli bir elektrik kesintisi yaşanmıştır.– Cihaz arıza yapmıştır. <p>■ OK tuşuna dokununuz.</p> <p>Uyarı bildirimini onaylanır:   söner ve uyarı sinyali kapatılır.</p> <p>Ekranda yaklaşık 1 dakika boyunca, o ana kadar dondurucu bölmede hakim olmuş olan en yüksek sıcaklık yanıp sönerek gösterilir. Ardından sıcaklık göstergesi dondurucu bölmedeki güncel sıcaklığı görüntüler.</p> <p>Yanıp sönen sıcaklık göstergesinden şu şekilde çıkabilirsiniz:</p> <p>■ OK tuşuna dokununuz.</p> <p>Gösterilen en yüksek sıcaklık silinir. Ardından sıcaklık göstergesinde tekrar o anki gerçek dondurucu bölme sıcaklığı gösterilir.</p> <p>■ Alarm durumunu gideriniz.</p> <p>■ Sıcaklığa bağlı olarak gıdaların çözülmüş veya çözülmeye başlamış olup olmadıklarını kontrol ediniz. Çözülmüş veya çözülmeye başlamışlarsa, gıdaları tekrar dondurmadan önce işlemden geçiriniz (haşlayınız veya kızartınız).</p>

Uyarı	Sebebe ve Çözüm
Ekranda  yanıyor ve ayrıca bir uyarı sinyali duyuluyorsa?	<p>Bir elektrik kesintisi görüntüleniyor: Dondurucu bölmedeki sıcaklık son günlerde veya saatlerde bir elektrik kesintisi dolayısıyla geçici olarak çok yükselmiştir.</p> <ul style="list-style-type: none">■ Dondurucu bölmenin tavanında bulunan buz akülerini çıkarınız.■ Buz akülerini doğrudan dondurulmuş gıdaların üstüne en üst çekmecenin ön tarafına koyunuz.■ <i>OK</i> tuşuna dokununuz. <p>Hata bildirimini onaylanmıştır:  söner ve uyarı sinyali kapatılır.</p> <p>Dondurucu bölme sıcaklık göstergesinde yaklaşık 1 dakika boyunca, o ana kadar dondurucu bölmede hakim olmuş olan en yüksek sıcaklık yanıp sönererek gösterilir. Ardından sıcaklık göstergesi dondurucu bölmedeki güncel sıcaklığı görüntüler.</p> <p>Yanıp sönen sıcaklık göstergesinden şu şekilde çıkabilirsiniz:</p> <ul style="list-style-type: none">■ <i>OK</i> tuşuna dokununuz. <p>Gösterilen en yüksek sıcaklık silinir. Ardından sıcaklık göstergesinde tekrar o anki gerçek dondurucu bölme sıcaklığı gösterilir. Ardından cihaz son sıcaklık uyarı ile çalışmaya devam eder.</p> <ul style="list-style-type: none">■ Alarm durumunu gideriniz.■ Sıcaklığa bağlı olarak gıdaların çözülmüş veya çözülmeye başlamış olup olmadıklarını kontrol ediniz. Çözülmüş veya çözülmeye başlamışlarsa, gıdaları tekrar dondurmadan önce işleminden geçirin (haşlayınız veya kızartınız).





Ne yapmalı, eğer ... ?

Uyarı	Sebebe ve Çözüm
Ekranda ⚠️ yanıyor ve duruma göre F ve rakamlar ile bir hata kodu gösteriliyorsa? Ayrıca bir uyarı sinyali duyuluyorsa?	<p>Bir arıza söz konusudur.</p> <ul style="list-style-type: none">■ OK tuşuna dokunarak uyarı sinyalini kapatınız.■ Yetkili servisi arayınız. <p>Arızanın bildirim için gösterilen hata koduna ek olarak soğutma cihazının model tanımı ve seri numarası da gereklidir. Bu bilgileri i doğrudan görüntüleyebilirsiniz:</p> <ul style="list-style-type: none">■ OK tuşuna dokununuz. <p>Ekranda gerekli cihaz verileri gösterilir.</p> <ul style="list-style-type: none">■ OK tuşuna dokununuz.■ Cihazın gücünü kapatmak için < veya > sensörlü tuşu ile ⏻ sembolüne geliniz.■ Bilgi ekranından çıkmak için < veya > sensörlü tuşu ile ↩ sembolüne geliniz.■ OK tuşuna dokununuz.
	<p>Bir Cihaz Hatası görüntülenmektedir: bu bildirim önceliğe sahiptir ve o anda gerçekleştirmekte olduğunuz ayarları derhal iptal eder.</p> <p>Cihaz hataları mevcut bir kapı ve/veya sıcaklık alarmından öncelikli olarak görüntülenir.</p>

İç aydınlatma

 Açıkta duran elektrik taşıyan parçalar sonucu elektrik çarpma tehlikesi. Lamba kapağının çıkarılması sonucunda elektrik taşıyan parçalara temas edebilirsiniz. Lamba kapağını çıkarmayınız. LED aydınlatma sadece yetkili servis tarafından tamir edilmeli ve değiştirilmelidir.

 LED aydınlatma sonucu yaralanma tehlikesi. Bu aydınlatma RG2 risk grubu olarak sınıflandırılmıştır. Kapak bozursa gözler zarar görebilir. Lamba kapağı hasarlı ise aydınlatmaya optik aletlerle (büyüteç vb.) yakından bakmayınız.

Problem	Sebebe ve Çözüm
İç aydınlatma çalışmıyor-sa?	Cihazın gücü açılmamıştır. ■ Cihazın gücünü açınız.
	Şabat modu  açıktır: Ekran kararmıştır ve cihaz soğutmaktadır. ■ OK tuşuna dokununuz. Ekranda  görüntülenir. ■ OK tuşuna dokununuz.
	Şabat modu  açık olduğunda ekranın üst köşesinde bir nokta  gösterilir. ■ OK tuşuna dokununuz.
	Şabat modu  fonksiyonu kapatıldığında ekranın üst köşesindeki nokta söner.
İç aydınlatma yanıp sö-nüyorsa?	İç aydınlatma kapı açıkken, aşırı ısınmaya karşı yaklaşık 15 dakika sonra otomatik olarak kapanır. Eğer sebep bu değilse bir arıza söz konusudur. ■ Yetkili servisi arayınız.
	Bu bir hata değildir. Kapı alarmı etkinleştirilmiştir ve iç aydınlatma uyarı sinyaliyle birlikte yanıp söner.

Seslerin sebepleri

Cihaz çalışma sırasında çeşitli sesler çıkarır.
Düşük soğutma gücünde cihaz enerji tasarrufludur ancak daha uzun süre çalışır.
Ses seviyesi azalır.
Yüksek soğutma gücünde gıdalar daha hızlı soğutulur.
Ses seviyesi artar.

Normal sesler	Neden oluşur?
Tıslama, Islık	Soğutucu madde soğutma devresine püskürtülüyor.
Fokurdama, ılıkırdama, şıpır-dama	Borulardan soğutucu madde geçiyor.
Homurdama	Cihaz soğutuyor.
Tıklama	Termostat, kompresörün gücünü açıyor veya kapatıyor.
Vınlama, Cızıldama	Fan çalışıyor.
Çıtırdama	Cihaz içinde malzeme genleşmeleri meydana geliyor.
Takırdama	Valfler veya klapeler etkindir.
Vızıldama (su tankı donanımlı cihazlar)	Su tankından dışarı su pompalanıyor.
Sıyırma (kapı stoperi donanımlı cihazlar)	Kapı stoperi donanımlı cihaz kapısı açılıyor veya kapatılıyor.

Kompresör seslerinin ve soğutma devresinde oluşan akış seslerinin kaçınılmaz olduğu unutulmamalıdır.

Seslerin sebepleri

Sesler	Sebep ve çözüm
Titreşim, Tıngır-dama, Şıkırdama	Cihaz düz durmuyordur. Cihazı bir su terazisi yardımıyla düzeltiniz. Bunun için cihazın altındaki ayar ayaklarını (cihaz modeline bağlı) kullanınız. 140 cm'lik bir niş boyutundan itibaren: Cihazla birlikte verilen sabitleme çubuklarını cihaz tabanının altına sokunuz.
	Çekmeceler, sepetler veya raflar sallanıyor veya sıkışıyor. Çıkarılabilir parçaları kontrol ediniz ve parçaları tekrar yerine takınız.
	Şişeler ve kaplar birbirine temas ediyordur. Şişeleri ve kapları hafifçe birbirinden ayırınız.
	Nakliye kablo tutucusu (cihaz modeline bağlı) hala cihazın arka panelinde asılıdır. Nakliye kablo tutucusunu çıkarınız.

Müşteri Hizmetleri

www.miele.com/service adresinde, arızaların kullanıcı tarafından giderilmesine ve Miele yedek parçalarına ilişkin bilgiler sunulmaktadır.

Arızalarda iletişim

Kendi başınıza gidemediğiniz arızaları, örneğin Miele bayiinize veya Miele yetkili servisine bildiriniz.

Miele yetkili servisi için www.miele.com/service adresinden randevu talebinde bulunabilirsiniz.

Miele yetkili servisinin iletişim bilgilerini bu dokümanın sonunda bulabilirsiniz.

Yetkili servisin cihazın model tanımına ve seri numarasına (İmalat/Seri/No.) ihtiyacı olacaktır. Her iki bilgiyi, cihazın iç kısmındaki tip etiketinde veya modele bağlı olarak ayar modunda 'Bilgiler' **i** altında bulabilirsiniz.

EPREL Veritabanı

1 Mart 2021 tarihinden itibaren, enerji tüketimi işaretine ve Eko-tasarım gerekliliklerine ilişkin bilgiler Avrupa Ürün Veritabanı'nda (EPREL) bulunabilir. Ürün veritabanına <https://eprel.ec.europa.eu/> bağlantısından erişebilirsiniz. Burada sizden model kodunu girmeniz istenir.

Model kodunu, cihazın iç kısmındaki tip etiketinde veya modele bağlı olarak ayar modunda 'Bilgiler' **i** altında bulabilirsiniz.

Miele			
XXXXXX	Nr. XX/XXXXXXXXXX.		
WEINTEMPERSCHRANK/INTERTSCH/MODELL MULTI-TEMPERATURE WINE STORAGE CABINET/UNDERCOUNTER ARMOIRE DE MISE EN TEMP. DES VINS/MOD. ENCASTRABLE SOUS PLAN ARMARIO P. AZIONCIONAMENTO VINO/MODEL POTTIBAU ENKIMERA ВИННЫЙ ТЕМПЕРАТУРНЫЙ ШКАФ			
Class/Classe SN-ST	Ap-Type/AP-Tipo AP-Type/AP-Tipo	Brutal/Net/Gross Capacity Volume Brut/Capacità Bruta XXX l	Net/Netto/Freezing Capacity Pouvoir de Congel/Capac. Congeladora
Naziv/Ist Net Capacity Volume Us Capac. Util	Ges /K Tot /R Tot /R	/G /F /C	/WEIN /KALT /WINE /CHILL /VINO /CHILL
			R600a: XXg

Garanti

Garanti süresi 2 yıldır.

Bu konuda daha fazla bilgiyi cihazla birlikte verilen garanti şartları kitapçığından edebilirsiniz.

Miele, bu soğutucu-dondurucu kombinasyonunun 2014/53/AB Direktifine uygun olduğunu beyan eder.

AB Uygunluk Beyanı'nın tam metni aşağıdaki internet adreslerinden birinden edinilebilir:

- www.miele.com.tr adresinde Ürünler/ Karşıdan İndirmeler sayfasından
- <https://miele.com.tr/kilavuzlar> adresindeki Servis, Bilgi talebi sayfasından ürün adı veya seri numarası girilerek

Frekans bandı	2,4000 GHz – 2,4835 GHz
---------------	----------------------------

Maksimum iletim gücü	<100 mW
----------------------	---------

Telif hakları ve lisanslar

İletişim modülünün kullanımı ve kumandası için Miele, kendi yazılımlarını ya da Açık Kaynak lisans koşulları kapsamında olmayan üçüncü taraf yazılımlarını kullanmaktadır. Bu yazılımlar/yazılım bileşenleri telif hakları ile korunur. Miele'nin ve üçüncü tarafların telif haklarına saygı gösterilmesi gerekmektedir.

Ayrıca cihaza entegre edilmiş iletişim modülünde Açık Kaynak lisans koşulları bağlamında aktarılabilir olan yazılım bileşenleri de mevcuttur. İlgili telif hakkı bildirimleriyle birlikte, mevcut Açık Kaynak bileşenlerine, geçerli lisans koşullarının kopyalarına ve diğer bilgilere, bir web tarayıcısı üzerinden IP ile yerel olarak ([http\[s\]://<ip adresi>/Licenses](http[s]://<ip adresi>/Licenses)) ulaşabilirsiniz. Orada ifade edilen Açık Kaynak lisans koşullarıyla ilgili yükümlülük ve garanti düzenlemeleri, sadece ilgili hak sahipleriyle ilgili olarak geçerlidir.

Satış ve Pazarlama Şirketinin Adresi:

Miele Elektrikli Aletler Dış Ticaret ve Pazarlama Ltd. Şti
Seba Office Bulvarı
Ayazağa Mah. Mimar Sinan Sok No:21 D:53
34396 Sarıyer / İstanbul / Türkiye

Tel: 0212 390 71 00

Müşteri Hizmetleri: 444 11 22

E-Mail: info@miele.com.tr

İnternet: www.miele.com.tr

EEE yönetmeliğine uygundur

Üretici Adresi:

Almanya
Miele & Cie. KG
Carl-Miele-Straße 29
33332 Gütersloh

KF 7731 ...

tr-TR

M.-Nr. 12 584 880 / 00