















Instrukcja użytkowania Zamrażarka



Proszę **koniecznie** przeczytać instrukcję użytkowania i montażu przed ustawieniem – instalacją – pierwszym uruchomieniem. Dzięki temu można uniknąć zagrożeń i uszkodzeń.

Spis treści

Wskazówki bezpieczeństwa i ostrzeżenia	5
Ochrona środowiska naturalnego	15
Instalacja	16
Miejsce ustawienia	16
Kombinacja side-by-side	17
Klasa klimatyczna.....	17
Wentylacja	18
Przekładanie zawiasów drzwi	18
Drzwiczki meblowe	18
Wymiar szczeliny poziomej i pionowej	18
Ciężar drzwiczek meblowych.....	19
Wymiary do zabudowy	20
Zabudowa w wysokiej szafce stojącej/widok z boku	20
Przyłącza i wentylacja	21
Podłączenie do świeżej wody	22
Wskazówki dotyczące podłączenia do świeżej wody.....	22
Doprowadzenie wody.....	23
Podłączenie elektryczne	25
Oszczędzanie energii	26
Opis urządzenia	27
Ekran startowy	29
Zasady obsługi	29
Tryb ustawień 	30
Automatyczne otwieranie drzwi (ActiveDoor)	32
...przez sygnał pukania.....	32
...przez polecenie głosowe	33
Organizacja wnętrza.....	33
Ice&PizzaBox	33
Wychylanie górnej szuflady	34
Elastyczna aranżacja komory mrożenia(VarioRoom)	34
Wyposażenie dostarczone wraz z urządzeniem	34
Wyposażenie dodatkowe	34
Włączanie i wyłączenie urządzenia chłodniczego	35
Przed pierwszym użyciem.....	35
Podłączanie urządzenia chłodniczego	35
Włączanie urządzenia chłodniczego.....	35
Wyłączanie urządzenia	35
W razie dłuższej nieobecności.....	35
Prawidłowa temperatura	37
Wskazanie temperatury.....	37

Ustawianie temperatury	37
Możliwe wartości ustawień:	37
Stosowanie funkcji SuperFrost	38
Pozostałe ustawienia	39
Objaśnienia dotyczące poszczególnych ustawień.....	39
Tryb Party 	39
Włączanie funkcji blokady  / 	39
Tryb szabasowy 	39
Informacje dotyczące trybu szabasowego 	40
Automatyczne otwieranie drzwi (ActiveDoor) 	40
Zmiana okresu czasu do zastosowania alarmu drzwi 	43
Miele@home.....	43
Zmiana głośności dźwięków ostrzegawczych i sygnałów dźwiękowych  / 	45
Zmiana jasności wyświetlacza 	45
Wyłączanie trybu pokazowego 	45
Przywracanie ustawień do stanu fabrycznego 	46
Informacje 	46
Alarm temperaturowy i alarm drzwi	47
Zamrażanie i przechowywanie	49
Co się dzieje przy zamrażaniu świeżych produktów spożywczych?	49
Maksymalna zdolność mrożenia.....	49
Przechowywanie gotowych mrożonek	49
Zamrażanie świeżych produktów spożywczych.....	49
Czas przechowywania zamrożonych produktów spożywczych.....	51
Wytwarzanie kostek lodu	52
Włączanie/wyłączanie kostkarki do lodu 	53
Czyszczenie i konserwacja	54
Odmrażanie	54
Wskazówki dotyczące środków czyszczących	54
Przygotowanie urządzenia chłodniczego do czyszczenia	55
Czyszczenie wnętrza.....	55
Mycie wyposażenia ręcznie lub w zmywarce do naczyń.....	55
Wymagowanie i rozkładanie wyposażenia do czyszczenia	56
Czyszczenie uszczelki drzwi.....	59
Czyszczenie otworów wentylacyjnych	59
Po czyszczeniu	60
Co robić, gdy.....	61
Przyczyny powstawania hałasu	73

Spis treści

Serwis	75
Kontakt w przypadku wystąpienia usterki.....	75
Baza danych EPREL.....	75
Gwarancja.....	75
Deklaracja zgodności	76
Prawa autorskie i licencje	77

Wskazówki bezpieczeństwa i ostrzeżenia

To urządzenie chłodnicze spełnia wymagania obowiązujących przepisów bezpieczeństwa. Nieprawidłowe użytkowanie może jednak doprowadzić do wyrządzenia szkód osobowych i rzeczowych.

Przed uruchomieniem urządzenia chłodniczego należy uważnie przeczytać dołączoną instrukcję użytkowania i montażu. Zawiera ona ważne wskazówki dotyczące montażu, bezpieczeństwa, użytkowania i konserwacji. Dzięki temu można uniknąć zagrożeń i uszkodzeń urządzenia chłodniczego.

Zgodnie z normą IEC 60335-1 firma Miele wyraźnie zwraca uwagę na to, że należy koniecznie przeczytać rozdział dotyczący instalacji urządzenia chłodniczego oraz wskazówki bezpieczeństwa i ostrzeżenia i bezwzględnie się do nich stosować.

Firma Miele nie może zostać pociągnięta do odpowiedzialności za szkody, które zostaną spowodowane w wyniku nieprzestrzegania tych wskazówek.

Instrukcję użytkowania i montażu należy zachować do późniejszego wykorzystania i przekazać ewentualnemu następnemu posiadaczowi wraz z urządzeniem.

Użytkowanie zgodne z przeznaczeniem

► Urządzenie chłodnicze jest przeznaczone do użytkowania w gospodarstwach domowych i w domowych warunkach eksploatacyjnych, jak przykładowo:

- w sklepach, biurach i podobnych miejscach pracy,
- w gospodarstwach rolnych,
- przez klientów w hotelach, motelach, pensjonatach i innych typowych otoczeniach mieszkalnych.

To urządzenie nie jest przeznaczone do użytkowania na zewnątrz pomieszczeń.

► Stosować urządzenie wyłącznie w warunkach domowych do chłodzenia i przechowywania produktów spożywczych, jak również do przechowywania mrożonek, do zamrażania świeżych produktów spożywczych i do wytwarzania lodu.

Wszelkie inne zastosowania są niedozwolone.

Wskazówki bezpieczeństwa i ostrzeżenia

▶ Urządzenie chłodnicze nie jest przeznaczone do przechowywania i chłodzenia leków, osocza, preparatów laboratoryjnych lub innych substancji lub produktów medycznych w rozumieniu dyrektywy medycznej. Niewłaściwe zastosowanie urządzenia chłodniczego może doprowadzić do uszkodzenia przechowywanych produktów lub ich zepsucia. Poza tym urządzenie chłodnicze nie jest przeznaczone do pracy w obszarach zagrożonych wybuchem.

Miele nie odpowiada za szkody, które zostaną spowodowane przez zastosowanie niezgodne z przeznaczeniem lub nieprawidłową obsługą.

▶ Osoby (włącznie z dziećmi), które ze względu na upośledzenie psychiczne, umysłowe lub fizyczne, czy też brak doświadczenia lub niewiedzę, nie są w stanie bezpiecznie obsługiwać urządzenia, muszą być nadzorowane przy korzystaniu z urządzenia.

Osobom tym wolno używać urządzenia bez nadzoru tylko wtedy, gdy zostały poinstruowane w zakresie bezpiecznej obsługi i rozumieją wynikające stąd zagrożenia.

Dzieci w gospodarstwie domowym

▶ Dzieci poniżej 8 roku życia należy trzymać z daleka od urządzenia, chyba że są pod stałym nadzorem.

▶ Dzieciom powyżej ósmego roku życia wolno używać urządzenia bez nadzoru tylko wtedy, gdy jego obsługa została im objaśniona w takim stopniu, że mogą bezpiecznie z niego korzystać. Dzieci muszą być w stanie rozpoznać i zrozumieć możliwe zagrożenia wynikające z nieprawidłowej obsługi.

▶ Dzieci nie mogą przeprowadzać zabiegów czyszczenia lub konserwacji urządzenia bez nadzoru.

▶ Proszę nadzorować dzieci przebywające w pobliżu urządzenia. Nigdy nie pozwalać dzieciom na zabawy urządzeniem.

▶ Niebezpieczeństwo zadławienia! Podczas zabawy materiałami opakowaniowymi (np. folią) dzieci mogą się nimi owinąć lub zadzierzgnąć je na głowie i się udusić. Trzymać materiały opakowaniowe z daleka od dzieci.

Bezpieczeństwo techniczne

▶ Obieg czynnika chłodniczego jest sprawdzony pod kątem szczelności. Urządzenie chłodnicze spełnia wymagania obowiązujących norm bezpieczeństwa, jak również odpowiednich dyrektyw Unii Europejskiej.



► Uwaga: Zagrożenie pożarowe/materiały palne. Ten symbol znajduje się na kompresorze i wskazuje na materiały palne. Nie usuwać tej naklejki.

Zawarty czynnik chłodniczy (informacja na tabliczce znamionowej) jest przyjazny dla środowiska, ale palny.

Zastosowanie tego przyjaznego dla środowiska czynnika chłodniczego częściowo prowadzi do zwiększenia odgłosów pracy urządzenia.

Oprócz odgłosów pracy kompresora mogą występować odgłosy przepływu w całej instalacji chłodniczej. Tych efektów nie da się niestety uniknąć, ale nie mają one żadnego wpływu na wydajność urządzenia chłodniczego.

Podczas transportu i zabudowy/instalacji urządzenia chłodniczego należy zwrócić uwagę na to, żeby nie zostały uszkodzone żadne elementy instalacji chłodniczej. Wytryskujący czynnik chłodniczy może doprowadzić do urazów oczu, a ulatniający się czynnik chłodniczy może się zapalić.

W przypadku wystąpienia uszkodzeń:

- Unikać otwartego ognia lub źródeł zapłonu.
- Odłączyć urządzenie chłodnicze od sieci elektrycznej.
- Przewietrzyć przez kilka minut pomieszczenie, w którym stoi urządzenie.
- Powiadomić serwis.

► Im więcej czynnika chłodniczego znajduje się w urządzeniu, tym większe musi być pomieszczenie, w którym urządzenie chłodnicze jest ustawione. W razie ewentualnego wycieku w zbyt małych pomieszczeniach może się utworzyć palna mieszanina gazu i powietrza. Na każde 8 g czynnika chłodniczego pomieszczenie musi mieć przynajmniej 1 m³ kubatury. Ilość czynnika chłodniczego jest zamieszczona na tabliczce znamionowej we wnętrzu urządzenia chłodniczego.

► Dane przyłączeniowe (zabezpieczenie, częstotliwość, napięcie prądu) na tabliczce znamionowej urządzenia muszą być zgodne z parametrami sieci elektrycznej, żeby urządzenie nie zostało uszkodzone. Proszę je porównać przed podłączeniem.

W razie wątpliwości należy się zwrócić do wykwalifikowanego elektryka.

Wskazówki bezpieczeństwa i ostrzeżenia

- ▶ Elektryczne bezpieczeństwo urządzenia jest zagwarantowane tylko wtedy, gdy jest ono podłączone do przepisowej instalacji ochronnej. To podstawowe zabezpieczenie jest bezwzględnie wymagane. W razie wątpliwości należy zlecić sprawdzenie instalacji domowej przez wykwalifikowanego elektryka.
- ▶ Możliwa jest czasowa lub stała praca na autonomicznym lub niezsynchronizowanym z siecią systemie zasilania (jak np. mikrosieci, systemy rezerwowe). Warunkiem dla takiej eksploatacji jest, żeby system zasilania odpowiadał specyfikacji EN 50160 lub porównywalnej. Środki ochronne przewidziane w instalacji domowej i w tym produkcie Miele muszą być skuteczne w swojej funkcji i działaniu również w trybie pracy autonomicznej lub niezsynchronizowanej z siecią, albo muszą być zastąpione przez równoważne środki w instalacji (patrz np. VDE-AR-E 2501-2).
- ▶ Jeśli dołączony do urządzenia przewód zasilający jest uszkodzony, musi on zostać wymieniony na oryginalną część zamienną, żeby uniknąć zagrożeń dla użytkownika. Tylko w przypadku oryginalnych części zamiennych firma Miele może zagwarantować spełnienie wymagań bezpieczeństwa. Ze względów bezpieczeństwa wymiana może zostać dokonana wyłącznie przez wykwalifikowanego fachowca lub serwis Miele.
- ▶ Gniazda wielokrotne lub przedłużacze nie zapewniają wymaganego bezpieczeństwa (zagrożenie pożarowe). Nie podłączaj urządzenia do sieci elektrycznej za ich pośrednictwem.
- ▶ Jeśli na elementy przewodzące prąd elektryczny lub na kabel przyłączeniowy dostanie się wilgoć, może to doprowadzić do zwarcia. Dlatego urządzenia chłodniczego nie należy używać w obszarach narażonych na wilgoć lub przyskającą wodę (np. w garażach, pralniach itp.).
- ▶ To urządzenie nie może być użytkowane w miejscach niestacjonarnych (np. na statkach).
- ▶ Uszkodzenia urządzenia mogą zagrażać bezpieczeństwu użytkownika. Proszę kontrolować urządzenie pod kątem widocznych uszkodzeń. Nigdy nie uruchamiać uszkodzonego urządzenia.
- ▶ Używać urządzenia wyłącznie w stanie zabudowanym, żeby było zagwarantowane jego bezpieczne działanie.

Wskazówki bezpieczeństwa i ostrzeżenia

- ▶ Przy pracach instalacyjnych i konserwacyjnych, naprawach oraz pracach instalacyjnych przy sieci wodociągowej, urządzenie chłodnicze musi być odłączone od sieci elektrycznej. Urządzenie chłodnicze jest odłączone od zasilania elektrycznego tylko wtedy, gdy:
 - bezpieczniki instalacji domowej są wyłączone.
 - bezpieczniki topikowe instalacji elektrycznej są całkowicie wykręcone z oprawek.
 - przewód zasilający jest odłączony od sieci elektrycznej. W przypadku urządzeń z wtyczką, w celu wyjęcia wtyczki z gniazdka należy ciągnąć za wtyczkę, a nie za przewód.
- ▶ Nieprawidłowo przeprowadzone prace instalacyjne i konserwacyjne, naprawy lub nieprawidłowe podłączenie świeżej wody, mogą się stać przyczyną poważnych zagrożeń dla użytkownika. Prace instalacyjne i konserwacyjne, naprawy, prace instalacyjne przy sieci wodociągowej oraz wszelkie naprawy dystrybutora lodu/wody mogą być przeprowadzane wyłącznie przez specjalistów autoryzowanych przez firmę Miele.
- ▶ Kostkarka do lodu może zostać podłączona wyłącznie do przewodu z zimną wodą.
- ▶ Firma Miele nie odpowiada za szkody, które zostaną spowodowane przez nieprawidłowe podłączenie do świeżej wody.
- ▶ W przypadku naprawy urządzenia przez serwis nieposiadający autoryzacji Miele przepadają ew. roszczenia gwarancyjne.
- ▶ Uszkodzone podzespoły mogą zostać wymienione wyłącznie na oryginalne części zamienne Miele. Tylko w przypadku takich części firma Miele może zagwarantować spełnienie wymagań bezpieczeństwa w pełnym zakresie.
- ▶ Ze względu na szczególne wymagania (np. odnośnie temperatury, wilgotności, odporności chemicznej, ścieralności i wibracji) to urządzenie chłodnicze jest wyposażone w specjalny element świetlny. Ten specjalny element świetlny może być używany wyłącznie do przewidzianych dla niego zastosowań. Nie nadaje się on do oświetlania pomieszczeń. Wymiana może zostać dokonana wyłącznie przez autoryzowanego fachowca lub przez serwis firmy Miele. To urządzenie chłodnicze zawiera kilka źródeł światła, które wykazują przynajmniej klasę efektywności energetycznej G.

Wskazówki bezpieczeństwa i ostrzeżenia

Prawidłowa instalacja

- ▶ Przy instalacji urządzenia chłodniczego należy bezwzględnie uwzględnić dołączoną instrukcję montażu.
- ▶ Przy transporcie i instalacji urządzenia chłodniczego zawsze zakładać rękawice ochronne.
- ▶ Ustawiać urządzenie chłodnicze z pomocą drugiej osoby.
- ▶ Zamiany zawiasów stronami (jeśli jest wymagana) należy dokonać zgodnie z dołączoną instrukcją montażu.
- ▶ Zabudowywać urządzenie chłodnicze wyłącznie w dobrze podpartej, prostopadłościennej i wypoziomowanej szafce meblowej, która stoi na wypoziomowanej i płaskiej podłodze.

Prawidłowe użytkowanie

- ▶ Urządzenie chłodnicze jest przeznaczone dla określonej klasy klimatycznej (zakresu temperatur otoczenia), której granice muszą być zachowane. Klasa klimatyczna jest zamieszczona na tabliczce znamionowej we wnętrzu urządzenia chłodniczego. Niższa temperatura otoczenia prowadzi do dłuższych przestojów kompresora, tak że urządzenie chłodnicze nie może utrzymać wymaganej temperatury.
- ▶ Otwory wentylacyjne nie mogą być zasłaniane ani zastawiane. Nie będzie wówczas zapewniona prawidłowa cyrkulacja powietrza. Wzrośnie zużycie prądu i nie można wykluczyć uszkodzenia podzespołów.
- ▶ Jeśli w urządzeniu lub w drzwiach urządzenia przechowywane są produkty spożywcze zawierające tłuszcz lub olej, należy uważać na to, żeby ewentualne wycieki tłuszczu ew. oleju nie miały kontaktu z elementami z tworzyw sztucznych urządzenia. Mogą powstać rysy naprężeniowe w tworzywie, tak że tworzywo będzie pękać lub się łamać.
- ▶ Zagrożenie pożarowe i wybuchowe. Nie przechowywać w urządzeniu środków wybuchowych ani żadnych produktów zasilanych gazami palnymi (np. puszek z aerozolem). Łatwo zapalne mieszaniny gazowe mogą zostać zapalone przez podzespoły elektryczne.
- ▶ Zagrożenie wybuchowe. Nie używać w urządzeniu żadnych elektrycznych urządzeń grzewczych (np. do wytwarzania sorbetów). Może dojść do iskrzenia.

Wskazówki bezpieczeństwa i ostrzeżenia

- ▶ Niebezpieczeństwo zranień i uszkodzeń. Nie przechowywać w komorze mrożenia żadnych puszek ani butelek z napojami zawierającymi dwutlenek węgla lub z płynami, które mogą zamarznąć. Puszki lub butelki mogą popękać.
- ▶ Niebezpieczeństwo zranień i uszkodzeń. Butelki, które zostały włożone do komory mrożenia w celu szybkiego schłodzenia, należy z powrotem wyjąć najpóźniej po jednej godzinie. Butelki mogą popękać.
- ▶ Niebezpieczeństwo zranień. Nie dotykać zamrożonych produktów ani elementów metalowych mokrymi rękami. Ręce mogą przymarznąć.
- ▶ Niebezpieczeństwo zranień. Nigdy nie brać do ust kostek lodu ani lodów na patyku, szczególnie lodów wodnych, bezpośrednio po wyjęciu z komory mrożenia. Ze względu na bardzo niską temperaturę mrozonek wargi lub język mogą przymarznąć.
- ▶ Nie zamrażać ponownie rozmrożonych częściowo lub całkowicie produktów spożywczych. Należy je zużyć tak szybko, jak to możliwe, ponieważ tracą one wartości odżywcze i się psują. Rozmrożone produkty spożywcze można z powrotem zamrozić po ugotowaniu lub upieczeniu.
- ▶ W przypadku zjedzenia zbyt długo przechowywanej żywności istnieje ryzyko zatrucia pokarmowego.
Czas przechowywania zależy od wielu czynników, jak stopień świeżości, jakość produktów spożywczych i temperatura przechowywania. Proszę zwrócić uwagę na datę przydatności do spożycia i na wskazówki dotyczące przechowywania zamieszczone na opakowaniu przez producenta żywności.

Części zamienne i akcesoria

- ▶ Stosować wyłącznie oryginalne wyposażenie Miele. Jeśli zostaną dobudowane lub wbudowane inne elementy, przepadają roszczenia wynikające z gwarancji, rękojmi i/lub odpowiedzialności za produkt.
- ▶ Firma Miele gwarantuje dostępność zapewniających funkcjonalność części zamiennych przez okres do 15 lat, ale przynajmniej 10 lat, po wycofaniu serii posiadanego przez Państwa urządzenia chłodniczego.

Wskazówki bezpieczeństwa i ostrzeżenia

Czyszczenie i konserwacja

▶ Przepłukać kostkarkę do lodu, a tym samym doprowadzenie wody, wyrzucając 3 pierwsze partie lodu. Należy tak postąpić:

- przed pierwszym uruchomieniem,
- po dłuższym wyłączeniu z użycia kostkarki do lodu,
- przy pracy ciągłej regularnie (przynajmniej raz w miesiącu), żeby usunąć resztki lodu (unika się zatkania doprowadzenia wody),
- przed wyłączeniem kostkarki na dłuższy czas.

▶ Uszczelkę drzwi należy chronić przed olejami i tłuszczami. Pod ich wpływem uszczelka z biegiem czasu stanie się porowata.

▶ Para z myjki parowej może się dostać na elementy przewodzące prąd elektryczny i spowodować zwarcie.

Nigdy nie stosować myjki parowej do czyszczenia urządzenia.

▶ Ostro zakończone lub spiczaste przedmioty uszkodzą wytwornicę zimna i urządzenie stanie się niezdatne do użytku. Dlatego nie należy używać ostro zakończonych ani spiczastych przedmiotów w celu:

- usunięcia warstwy szronu i lodu,
- podważenia przymarzniętych pojemników na kostki lodu i produktów spożywczych.

▶ Przy odmrażaniu nigdy nie wstawiać do urządzenia elektrycznych urządzeń grzewczych ani świec. Tworzywo sztuczne zostanie uszkodzone.

▶ Nie stosować żadnych odmrażaczy w aerozolu ani środków do odladzania. Mogą one wytwarzać wybuchowe gazy, zawierać rozpuszczalniki lub spulchniacze albo zagrażać zdrowiu.

Transport

▶ Urządzenie należy zawsze transportować na stojąco w pionie i w opakowaniu transportowym, żeby nie zostały wyrządzone żadne szkody.

▶ Niebezpieczeństwo zranień i uszkodzeń. Urządzenie chłodnicze należy transportować z pomocą drugiej osoby, ponieważ ma ono duży ciężar.

Utylizacja starego urządzenia

▶ Bawiące się dzieci mogą się zamknąć w urządzeniu chłodniczym i udusić.

- Zdemontować drzwi urządzenia.
- Wyjąć szuflady.
- Pozostawić półki w urządzeniu chłodniczym, tak żeby dzieci nie mogły się łatwo do niego wspiąć.
- W razie potrzeby zniszczyć zamek drzwi starego urządzenia chłodniczego. Można dzięki temu zapobiec sytuacji, że bawiące się dzieci zatrzasną się w środku i znajdą się w sytuacji zagrożenia życia.

▶ Niebezpieczeństwo porażenia elektrycznego!

- Odciąć wtyczkę od przewodu zasilającego.
- Odciąć przewód zasilający od starego urządzenia.

Zutylizować wtyczkę i przewód zasilający oddzielnie od starego urządzenia.

▶ Upewnić się w trakcie i po utylizacji, że urządzenie chłodnicze nie jest odstawione w pobliżu benzyny lub innych palnych gazów i cieczy.

▶ Zagrożenie pożarowe przez wyciek oleju lub czynnika chłodniczego! Znajdujący się w urządzeniu czynnik chłodniczy i olej są palne. Wyciekający czynnik chłodniczy lub olej przy odpowiednio wysokiej koncentracji i w kontakcie z zewnętrznym źródłem ciepła mogą się zapalić. Upewnić się w trakcie utylizacji, że obieg chłodniczy nie jest uszkodzony, żeby uniknąć niekontrolowanego wycieku czynnika chłodniczego (dane na tabliczce znamionowej) i oleju.

▶ Wytryskujący czynnik chłodniczy może doprowadzić do urazów oczu! Nie uszkadzać żadnych elementów instalacji chłodniczej, np. przez:

- nakłuwanie kanałów chłodniczych instalacji chłodniczej,
- przełamywanie rurek instalacji,
- zdrapywanie powłoki.

Symbol na kompresorze (w zależności od modelu)

Ta wskazówka ma znaczenie wyłącznie dla recyklingu. W normalnym użytkowaniu nie występuje żadne zagrożenie.

Wskazówki bezpieczeństwa i ostrzeżenia



- ▶ Olej z kompresora w przypadku połknięcia i wniknięcia do dróg oddechowych może doprowadzić do śmierci.

Utylizacja opakowania

Opakowanie służy do manewrowania i chroni urządzenie przed uszkodzeniami podczas transportu. Materiały opakowaniowe zostały specjalnie dobrane pod kątem ochrony środowiska i techniki utylizacji i generalnie nadają się do ponownego wykorzystania.

Zwrot opakowań do obiegu materiałowego pozwala na zaoszczędzenie surowców. Proszę skorzystać z systemu selektywnej zbiórki odpadów i możliwości zwrotu. Opakowanie transportowe może zostać odebrane przez sprzedawcę Miele.

Utylizacja starego urządzenia

Urządzenia elektryczne i elektroniczne zawierają wiele cennych materiałów. Zawierają one również określone substancje, mieszaniny i podzespoły, które były wymagane do ich działania i zapewnienia bezpieczeństwa. Wyrzucone do śmieci lub poddane niewłaściwej obróbce mogą zagrażać zdrowiu ludzi oraz środowisku. Dlatego w żadnym razie nie wolno wyrzucać starego urządzenia do śmieci mieszanych.



Proszę zwrócić uwagę na to, żeby stare urządzenie chłodnicze nie zostało uszkodzone do czasu prawidłowej, przyjaznej dla środowiska utylizacji.

W ten sposób można zagwarantować, że zawarty w obiegu chłodniczym czynnik chłodniczy i znajdujący się w kompresorze olej nie zostaną uwolnione do środowiska.

Zamiast tego należy przekazać stare urządzenie do systemu nieodpłatnego zbierania i utylizacji starych urządzeń

elektrycznych i elektronicznych, w punktach prowadzonych przez gminę, sprzedawcę lub firmę Miele. Za usunięcie ewentualnych danych osobowych z utylizowanego urządzenia zgodnie z obowiązującym prawem odpowiada użytkownik. Są Państwo prawnie zobowiązani do usunięcia z urządzenia wszelkich baterii i akumulatorów oraz źródeł światła, które można wyjąć bez zniszczenia i nie są wbudowane do urządzenia na stałe. Należy je dostarczyć do odpowiedniego miejsca zbierania, gdzie zostaną nieodpłatnie przyjęte. Proszę zatroszczyć się o to, żeby stare urządzenie było zabezpieczone przed dziećmi do momentu odtransportowania.

Instalacja

Miejsce ustawienia

 Niebezpieczeństwo uszkodzeń i zranień przez przewracające się urządzenie chłodnicze. Urządzenie chłodnicze jest bardzo ciężkie i przy otwartych drzwiach ma tendencję do przewracania się do przodu. Trzymać drzwi urządzenia zamknięte, aż urządzenie chłodnicze znajdzie się w stanie zabudowanym. Urządzenie chłodnicze musi być zabezpieczone w niszy do zabudowy zgodnie z instrukcją użytkownika i montażu.

 Zagrożenie pożarowe i ryzyko uszkodzenia przez urządzenia emitujące ciepło. Urządzenia emitujące ciepło mogą się zapalić i spowodować pożar urządzenia chłodniczego. Nie wolno instalować urządzenia chłodniczego pod płytą grzejącą.

 Zagrożenie pożarowe i ryzyko uszkodzeń przez otwarty ogień. Otwarty ogień może spowodować pożar urządzenia chłodniczego. Trzymać otwarty ogień, jak np. świecę, z daleka od urządzenia chłodniczego.

Zalecane jest suche, dobrze wentylowane pomieszczenie.

 Niebezpieczeństwo uszkodzeń przez wysoką wilgotność powietrza. Przy wysokiej wilgotności powietrza na zewnętrznych powierzchniach urządzenia chłodniczego może się osadzać kondensat. Ta woda kondensacyjna może doprowadzić do korozji zewnętrznych ścianek urządzenia. Ustawić urządzenie chłodnicze w suchym i/lub klimatyzowanym pomieszczeniu z wystarczającą wentylacją. Proszę się upewnić po ustawieniu, że drzwi urządzenia prawidłowo się zamykają i urządzenie chłodnicze zostało zabudowane zgodnie z opisem. Podane przekroje wentylacyjne muszą być zachowane.

Przy wybieraniu miejsca ustawienia należy pamiętać, że zużycie energii urządzenia chłodniczego wzrasta, jeśli jest ono ustawione w bezpośrednim sąsiedztwie grzejnika, piecyka lub innego źródła ciepła. Unikać bezpośredniego nasłonecznienia. Im wyższa jest temperatura otoczenia, tym dłużej pracuje kompresor i tym więcej jest zużycie energii.

Przy zabudowie urządzenia należy poza tym przestrzegać następujących zasad:

- Gniazdo elektryczne musi znajdować się poza obszarem tylnej ścianki urządzenia i w sytuacji awaryjnej musi być łatwo dostępne.
- Wtyczka i przewód zasilający nie mogą dotykać tylnej ścianki urządzenia chłodniczego, ponieważ mogłyby one zostać uszkodzone przez wibracje urządzenia chłodniczego.
- Także inne urządzenia nie mogą być podłączone do gniazd w obszarze tylnej ścianki tego urządzenia chłodniczego.
- Przy ustawianiu urządzenia chłodniczego zwrócić uwagę na to, żeby nie przytrzasnąć ani nie uszkodzić kabla przyłączeniowego.
- Nie umieszczać ani nie używać w obszarze tylnej ścianki urządzenia gniazd wielokrotnych lub listew zasilających ani innych urządzeń elektronicznych (jak np. transformatory oświetleniowe).
- Podłoga w miejscu ustawienia musi być wypoziomowana i płaska i musi się znajdować na tej samej wysokości co sąsiadująca podłoga.

Kombinacja side-by-side



Niebezpieczeństwo uszkodzeń przez kondensat na zewnętrznych ściankach urządzenia.

Przy wysokiej wilgotności powietrza i niewystarczającej wentylacji na zewnętrznych ściankach urządzenia może się osadzać kondensat, doprowadzając w ten sposób do korozji.

Zasadniczo nie należy ustawiać żadnych urządzeń chłodniczych z innymi urządzeniami chłodniczymi bezpośrednio obok siebie lub nad sobą.

To urządzenie chłodnicze może zostać ustawione z innym urządzeniem chłodniczym obok siebie, ponieważ jest ono wyposażone w zintegrowane grzanie w ściankach bocznych. Oba urządzenia chłodnicze muszą być przy tym umieszczone w oddzielnych szafkach do zabudowy.

Klasa klimatyczna

Urządzenie chłodnicze jest przeznaczone dla określonej klasy klimatycznej (zakresu temperatur otoczenia), której granice muszą być zachowane.

Niższa temperatura otoczenia prowadzi do dłuższych przestojów kompresora. Może to doprowadzić do podwyższenia temperatury w urządzeniu i w efekcie do wyrządzenia szkód.

Klasa klimatyczna jest zamieszczona na tabliczce znamionowej we wnętrzu urządzenia chłodniczego.

Instalacja

Klasa klimatyczna	Temperatura otoczenia
SN	10 do 32 °C
N	16 do 32 °C
ST	16 do 38 °C
T	16 do 43 °C
SN-ST	10 do 38 °C
SN-T	10 do 43 °C

Jeśli urządzenie zamrażalnicze klasy klimatycznej SN jest użytkowane w niższych temperaturach otoczenia (nawet do +5 °C), nadal jest zagwarantowane jego bezusterkowe funkcjonowanie.

Wentylacja

 Zagrożenie pożarowe i ryzyko uszkodzeń przez niewystarczającą wentylację.

Gdy urządzenie chłodnicze nie jest wystarczająco wentylowane, kompresor włącza się częściej i pracuje przez dłuższy czas. Prowadzi to do zwiększonego zużycia energii i podwyższenia temperatury roboczej kompresora, co w efekcie może spowodować uszkodzenie kompresora.

Zwrócić uwagę na wystarczającą wentylację urządzenia chłodniczego. Proszę bezwzględnie zachować zalecaną wielkość otworów wentylacyjnych.

Otworów wentylacyjnych nie wolno zastaniać ani zastawiać.

Poza tym należy je regularnie oczyszczać z kurzu.

Powietrze przy tylnej ścianie urządzenia chłodniczego ogrzewa się. Dlatego zabudowa meblowa musi być wykonana

w taki sposób, żeby zapewnić swobodną wentylację (patrz rozdział „Wymiary do zabudowy“ i dołączona instrukcja montażu).

Przekładanie zawiasów drzwi

Zamiana strony zawiasów drzwi **nie jest** możliwa, ponieważ urządzenie chłodnicze dysponuje automatycznym otwieraniem drzwi.

Drzwiczki meblowe

Wymiar szczeliny poziomej i pionowej

W zależności od wykonania zabudowy kuchennej określona jest grubość i promień krawędzi drzwiczek meblowych oraz wymiar szczeliny (poziomej i pionowej).

Dlatego proszę bezwzględnie przestrzegać:

- Wymiar szczeliny poziomej

Wymiar szczeliny pomiędzy drzwiczkami meblowymi i znajdującymi się powyżej lub poniżej drzwiczkami szafki musi wynosić przynajmniej 3 mm.

- Wymiar szczeliny pionowej

Jeśli wymiar szczeliny pomiędzy drzwiczkami meblowymi urządzenia chłodniczego i sąsiadującym od strony zawiasów frontem meblowym lub boczną listwą wykończeniową jest zbyt mały, przy otwieraniu drzwi urządzenia chłodniczego może dojść do kolizji z frontem meblowym/listwą wykończeniową.

W zależności od grubości i promienia krawędzi drzwiczek meblowych wymagany jest indywidualny wymiar szczeliny.

Należy go uwzględnić przy planowaniu kuchni lub przy wymianie urządzenia chłodniczego, decydując się na odpowiednie rozwiązanie konstrukcyjne.

Grubość drzwiczek meblowych A [mm]	Wymiar szczeliny X [mm] dla różnych promieni krawędzi B			
	R0	R1,2	R2	R3
≥16–19	min. 3			
20	5	4	4	3,5
21	5,5	5	4,5	4
22	6,5	6	5,5	5

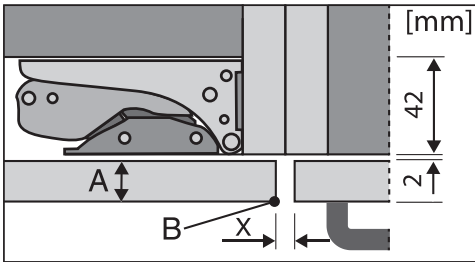

Sąsiadujący front meblowy

A = grubość frontu meblowego
 B = promień krawędzi
 X = wymiar szczeliny

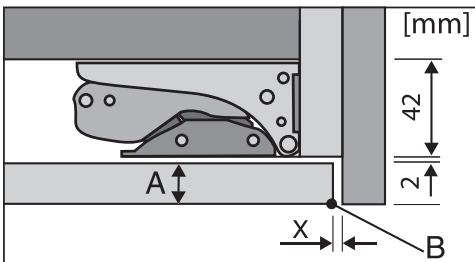

Boczna listwa wykończeniowa

A = grubość frontu meblowego
 B = promień krawędzi
 X = wymiar szczeliny

Wskazówka: Zamontować element dystansowy pomiędzy korpusem meblowym i boczną listwą wykończeniową. W ten sposób można uzyskać szczelinę o odpowiedniej szerokości.

Ciężar drzwiczek meblowych

⚠ Niebezpieczeństwo uszkodzeń przez zbyt ciężkie drzwiczki meblowe. Zamontowane drzwiczki meblowe, które przekraczają dopuszczalny ciężar, mogą spowodować uszkodzenie zawiasów, co m.in. może doprowadzić do usterek w działaniu urządzenia.

Maksymalny dopuszczalny ciężar drzwiczek meblowych wynosi:

Urządzenie	kg
FNS 7794 ...	26

Instalacja

Wymiary do zabudowy

Zabudowa w wysokiej szafce stojącej/widok z boku

Wszystkie wymiary podane są w mm.

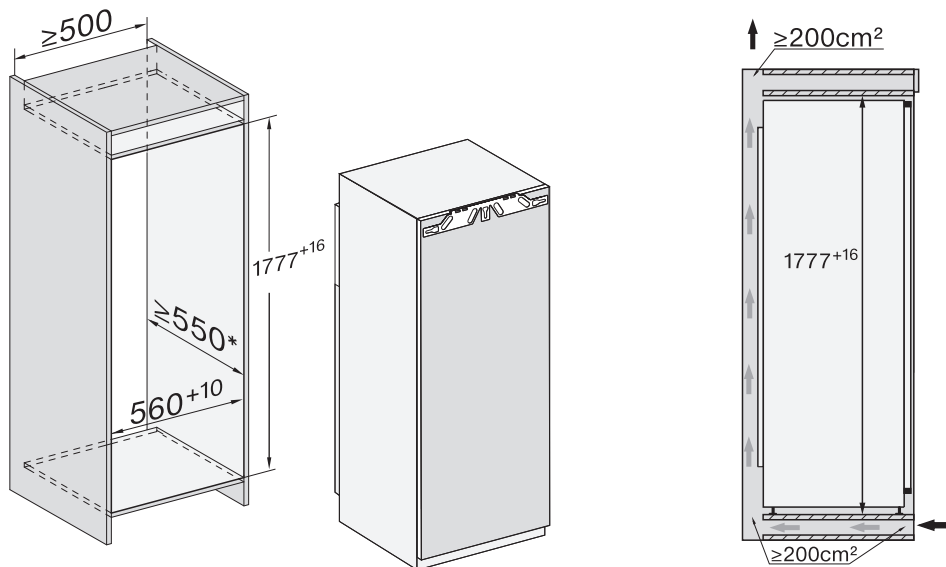

* Zadeklarowane zużycie energii zostało ustalone dla niszy o głębokości 560 mm. Przy głębokości niszy 550 mm urządzenie chłodnicze jest w pełni funkcjonalne, ma jednak nieznacznie wyższe zużycie energii.

Przed zabudową proszę się upewnić, czy szafka do zabudowy dokładnie odpowiada podanym wymiarom zabudowy.

Przyłącza i wentylacja

Wszystkie wymiary podane są w mm.

Podane przekroje wentylacyjne muszą bezwzględnie być zachowane, żeby zagwarantować prawidłowe działanie urządzenia chłodniczego.

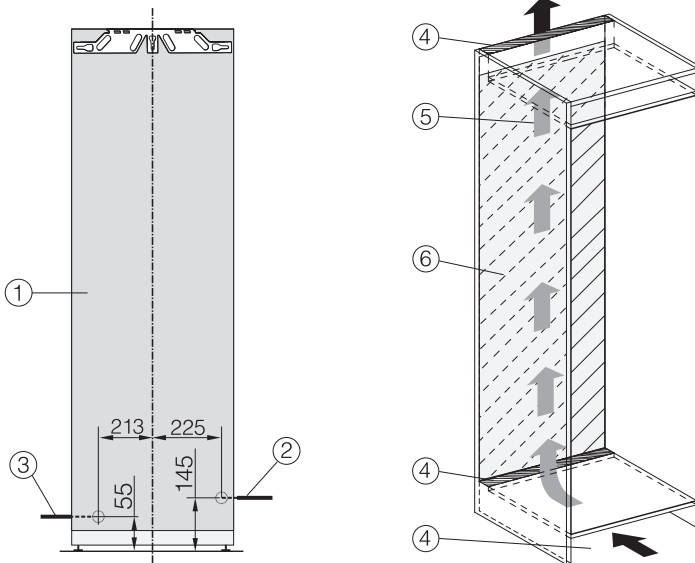

- ① Widok z przodu
- ② Przewód przyłączeniowy, długość = 2200 mm
Dłuższy przewód przyłączeniowy jest do nabycia w serwisie Miele.
- ③ Przyłącze wodne, długość = 2000 mm
- ④ Przekrój wentylacyjny min. 200 cm²
- ⑤ Wentylacja
- ⑥ Bez przyłączy w tym obszarze

Instalacja

Podłączenie do świeżej wody

Wskazówki dotyczące podłączenia do świeżej wody

 Niebezpieczeństwo zranień i uszkodzeń przez nieprawidłowe podłączenie.

Nieprawidłowe podłączenie może być przyczyną zranień i/lub szkód rzeczowych.

Podłączenie do świeżej wody może zostać przeprowadzone wyłącznie przez wykwalifikowanego specjalistę.

 Odłączyć urządzenie chłodnicze od sieci elektrycznej, zanim przystąpi się do podłączenia urządzenia chłodniczego do doprowadzenia świeżej wody.

Zamknąć doprowadzenie wody, zanim przystąpi się do podłączenia urządzenia chłodniczego do doprowadzenia świeżej wody.

 Zagrożenie zdrowia i ryzyko uszkodzeń przez zanieczyszczoną wodę.

Jakość doprowadzanej wody musi spełniać wymagania dotyczące wody pitnej, obowiązujące w kraju użytkowania urządzenia chłodniczego.

Podłączyć urządzenie chłodnicze do ujęcia wody pitnej.

Urządzenie spełnia wymagania IEC 61770 i EN 61770.

Podłączenie do doprowadzenia wody musi być dokonane przy zachowaniu obowiązujących w tym zakresie lokalnych przepisów. Również wszystkie urządzenia i instalacje, służące do doprowadzenia wody do urządzenia, muszą spełniać wymagania obowiązujących lokalnie przepisów.

Aby zapewnić bezusterkowe działanie (przepływ, wielkość kostek lodu, poziom hałasu), ciśnienie w przyłączy wody musi wynosić od 150 kPa do 620 kPa (1,5 bar do 6,2 bar).

Jeśli ciśnienie w przyłączy wody jest wyższe niż 620 kPa (6,2 bar), należy zainstalować ciśnieniowy zawór redukcyjny.

Przewód przyłączeniowy wody i wejściowy zawór elektromagnetyczny urządzenia chłodniczego są przystosowane do ciśnienia wody w przyłączy do 1000 kPa (10 bar).

Ze świeżej wody uzyskuje się kostki lodu o nienagannej jakości. Podłączyć wąż bezpośrednio do ujęcia świeżej wody i unikać doprowadzenia wody, w którym woda stoi.

Stosować wyłącznie wąż dostarczony wraz z urządzeniem. Węża nie wolno skracać, przedłużać ani zastępować innym wężem.

Uszkodzony wąż może zostać wymieniony wyłącznie na oryginalną część zamienną Miele. Wąż do kontaktu z żywnością można nabyć w sklepie internetowym Miele, w serwisie Miele lub w sklepach specjalistycznych Miele.

Pomiędzy węzem i przyłączem świeżej wody musi się znajdować zawór odcinający, żeby w razie potrzeby można było przerwać dopływ wody.

Zwrócić uwagę na to, żeby zawór odcinający był łatwo dostępny również po zabudowie urządzenia chłodniczego.

Doprowadzenie wody

Zwrócić uwagę na pewność i szczelność połączeń gwintowych.

 Niebezpieczeństwo uszkodzenia węża.

Dopływ wody między zaworem odcinającym a kostką do lodu zostaje przerwany.

Nie zginać ani nie uszkadzać węża.

Do podłączenia do doprowadzenia wody wymagany jest zawór odcinający z gwintem metrycznym R3/4.

Zawór magnetyczny znajduje się na dole z prawej strony z tyłu urządzenia chłodniczego i posiada również metryczny gwint przyłączeniowy R3/4.

Instalacja

– podłączenie węża do urządzenia chłodniczego

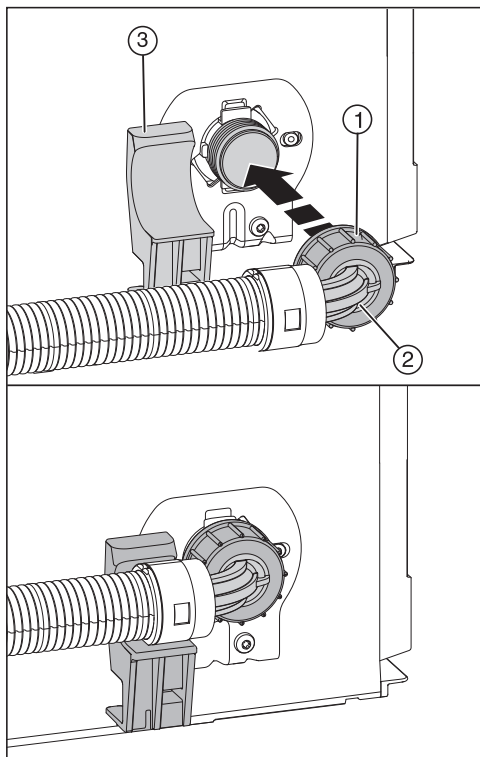

- Zdjąć pokrywkę z gwintu przyłączeniowego zaworu elektromagnetycznego.
- Ustawić zagiętą końcówkę węża ② poziomo przed uchwytem ③ i dobrze ją przytrzymać.
- Nakręcić ręcznie nakrętkę ① na gwint, aż zostanie osiągnięte bezpieczne i stabilne połączenie.

– podłączenie węża do zaworu odcinającego

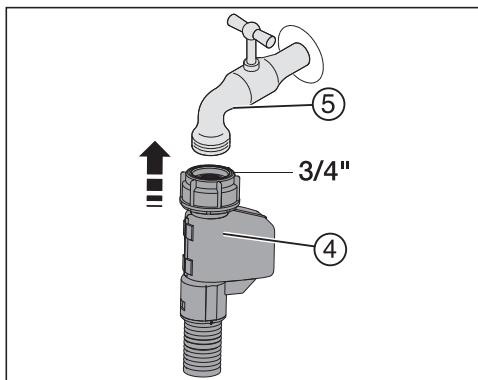

- Podłączyć teraz nakrętkę ④ do zaworu odcinającego ⑤.

– sprawdzanie przyłącza świeżej wody

Przed montażem w niszy meblowej sprawdzić przyłącze wodne pod kątem szczelności.

- Otworzyć powoli zawór odcinający ⑤ i sprawdzić połączenia gwintowe.

Podłączenie elektryczne

Urządzenie chłodnicze może zostać podłączone do gniazda ochronnego wyłącznie za pomocą dostarczonego przewodu przyłączeniowego.

Ustawić urządzenie chłodnicze w taki sposób, żeby gniazdo było łatwo dostępne. Jeśli gniazdo nie jest swobodnie dostępne, proszę się upewnić, że po stronie instalacji dostępne jest urządzenie rozłączające wszystkie bieguny.

⚠ Zagrożenie pożarowe przez przegrzanie.

Zasilanie urządzenia chłodniczego za pośrednictwem gniazd wielokrotnych i przedłużaczy może doprowadzić do przeciążenia kabla.

Ze względów bezpieczeństwa nie należy stosować żadnych gniazd wielokrotnych ani przedłużaczy.

Instalacja elektryczna musi być wykonana zgodnie z obowiązującymi normami.

Ze względów bezpieczeństwa zalecamy zabezpieczenie obwodu elektrycznego, do którego przyłączone jest urządzenie chłodnicze, za pomocą wyłącznika różnicowoprądowego (RCD) typu .

Uszkodzony przewód przyłączeniowy może zostać wymieniony wyłącznie na specjalny przewód przyłączeniowy takiego samego typu (dostępny w serwisie Miele). Ze względów bezpieczeństwa wymiana może zostać dokonana wyłącznie przez wykwalifikowanego fachowca lub serwis Miele.

Informacje dotyczące wartości znamionowych i odpowiedniego zabezpieczenia są zamieszczone w tej instrukcji użytkownika lub na tabliczce znamionowej. Porównać te dane z danymi przyłą-

cza elektrycznego w miejscu instalacji. W razie wątpliwości należy zasięgnąć opinii elektryka.

Możliwa jest czasowa lub stała praca na autonomicznym lub niesynchronizowanym z siecią systemie zasilania (jak np. mikrosieci, systemy rezerwowe). Warunkiem dla takiej eksploatacji jest zgodność systemu zasilania ze specyfikacją EN 50160 lub porównywalną.

Środki ochronne przewidziane w instalacji domowej i w tym produkcie Miele muszą być zapewnione w swojej funkcji i działaniu również w trybie pracy autonomicznej lub niesynchronizowanej z siecią, albo muszą być zastąpione przez równoważne środki w instalacji. Patrz np. aktualne wydanie VDE-AR-E 2510-2.

Podłączenie urządzenia chłodniczego

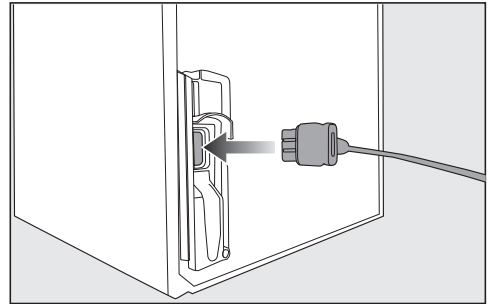

■ Podłączyć wtyczkę urządzenia do gniazda znajdującego się z tyłu urządzenia chłodniczego.

Zwrócić uwagę na to, żeby wtyczka urządzenia dobrze się zatrzasnęła.

■ Włożyć wtyczkę sieciową urządzenia chłodniczego do gniazdka.

Urządzenie chłodnicze jest teraz podłączone do sieci elektrycznej.

Oszczędzanie energii

W taki sposób można zaoszczędzić energię:

- Miejsce ustawienia** Przy podwyższonej temperaturze otoczenia urządzenie chłodnicze musi częściej chłodzić i zużywa przy tym więcej energii. Dlatego:
- Ustawiać urządzenie chłodnicze w dobrze wentylowanym pomieszczeniu.
 - Nie ustawiać urządzenia chłodniczego obok źródeł ciepła (grzejnik, kuchenka).
 - Chronić urządzenie chłodnicze przed bezpośrednim nasłonecznieniem.
 - Zastosować się o idealną temperaturę otoczenia około 20 °C.
 - Utrzymywać w czystości otwory wentylacyjne i regularnie czyścić je z kurzu.
- Ustawienie temperatury** Im niższa ustawiona temperatura, tym wyższe zużycie energii! Zalecane są następujące ustawienia:
- komora mrożenia -18 °C.
- Użytkowanie** Przez doprowadzenie ciepła i utrudnioną cyrkulację powietrza zwiększa się zużycie energii. Dlatego:
- Zawsze otwierać drzwi urządzenia tylko na tak krótko, jak jest to potrzebne. Dobre ułożenie produktów spożywczych pomaga w orientacji.
 - Zamykać całkowicie drzwi urządzenia po otwarciu.
 - Schłodzić ciepłe potrawy i napoje, zanim zostaną włożone do lodówki.
 - Produkty spożywcze wkładać do urządzenia dobrze zapakowane lub dobrze przykryte.
 - Nie przepętniać komór, żeby nie utrudniać cyrkulacji powietrza.
 - Zachować rozmieszczenie szuflad i półek tak jak w stanie fabrycznym.
 - Przy dokładaniu produktów spożywczych proszę uważać, żeby nie zasłonić szczelin wentylacyjnych.

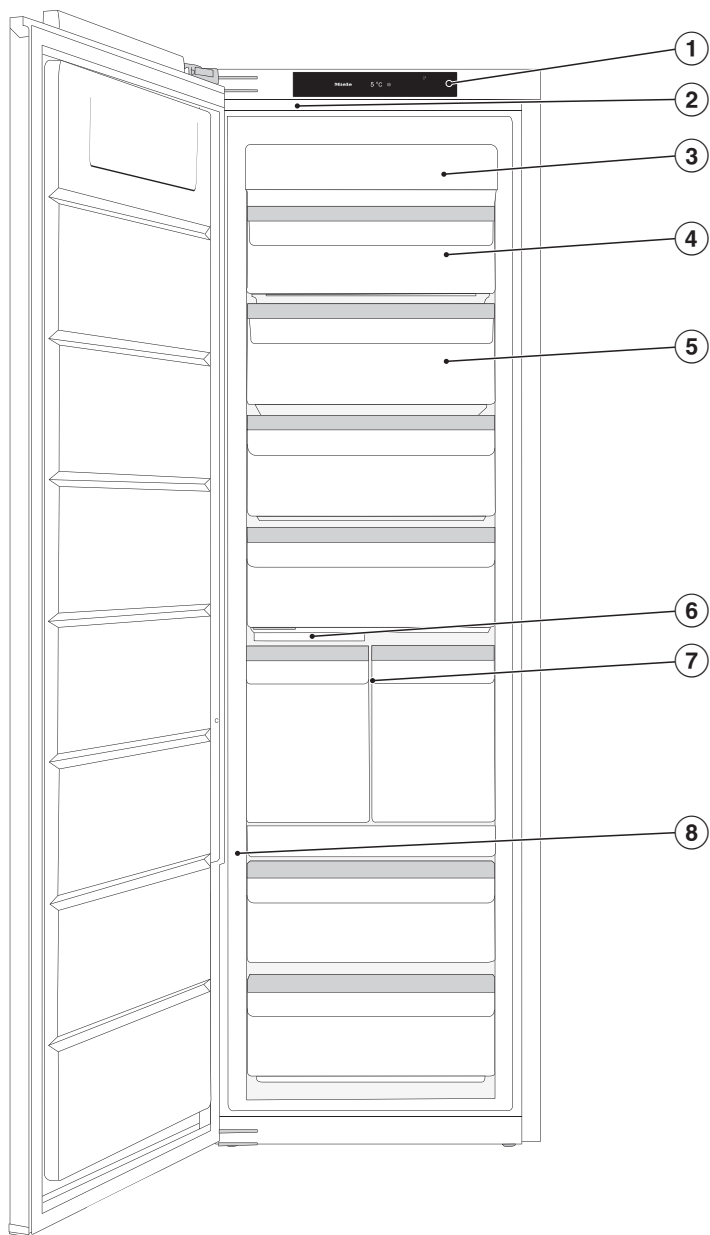

Ten rysunek pokazuje przykładowy model urządzenia z lewymi zawiasami drzwi.

Opis urządzenia

- ① Wyświetlacz
- ② Oświetlenie wnętrza
- ③ Moduł NoFrost
- ④ Wychylana szuflada na mrożonki
- ⑤ Szuflady na mrożonki
- ⑥ Kostkarka do lodu ze zintegrowaną tacką na kostki lodu i oświetleniem
- ⑦ Ice&PizzaBox
- ⑧ Suwak do ustawiania czułości czujnika pukania (ActiveDoor)

Ekran startowy

Wyświetlacz dotykowy może zostać zarysowany przez spiczaste lub ostre przedmioty, jak np. długopis.

Wyświetlacza dotykowego należy dotykać wyłącznie palcami.

Gdy palce są zimne, wyświetlacz dotykowy może nie zareagować.

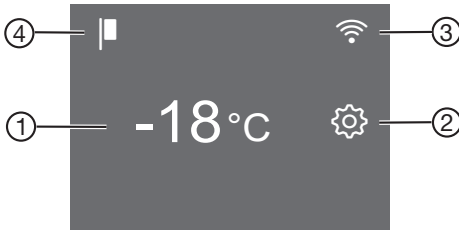

- ① Wskazanie temperatury dla komory mrożenia
- ② Przycisk dotykowy trybu ustawień  do wybierania różnych funkcji w trybie ustawień
- ③ Wskazanie statusu połączenia Miele@home (widoczne tylko wtedy, gdy funkcja Miele@home została skonfigurowana)
- ④ Wskazanie trybu pokazowego (widoczne tylko wtedy, gdy została włączona funkcja Tryb pokazowy)













Zasady obsługi







- Nacisnąć żądany obszar lub żądany symbol na ekranie startowym.
 - Przeciągnąć po wyświetlaczu palcem w lewo lub w prawo, aż pośrodku pojawi się żądana wartość lub żądany symbol.
 - W celu potwierdzenia nacisnąć żądany wybór na wyświetlaczu.
- Żądana wartość lub żądany symbol zaczyna się świecić na pomarańczowo (z niektórymi wyjątkami).
- Aby opuścić poziom ustawień, nacisnąć  lub OK.

Opis urządzenia

Tryb ustawień



W trybie ustawień można wybierać następujące funkcje i częściowo zmieniać ich ustawienia:

Symbol	Funkcja	Ustawienie fabryczne
	Włączanie lub wyłączanie funkcji Tryb Party (patrz rozdział „Pozostałe ustawienia“)	wył.
	Włączanie lub wyłączanie kostkarki do lodu (patrz rozdział „Produkcja kostek lodu“)	wył.
	Włączanie lub wyłączanie funkcji blokady (patrz rozdział „Pozostałe ustawienia“)	 (wył.)
	Wyłączanie urządzenia chłodniczego	—
	Włączanie lub wyłączanie funkcji Tryb szabasowy (patrz rozdział „Pozostałe ustawienia“)	wył.
	Wywoływanie informacji dotyczących funkcji Tryb szabasowy (patrz rozdział „Pozostałe ustawienia“)	—
	Konfigurowanie lub dezaktywowanie funkcji automatycznego otwierania drzwi (ActiveDoor). (patrz rozdział „Pozostałe ustawienia“)	
	Aktywowanie/dezaktywowanie ActiveDoor (pokazywane tylko wtedy, gdy funkcja ActiveDoor jest uaktywniona) (patrz rozdział „Pozostałe ustawienia“)	
	Zmiana ustalonego kąta otwarcia drzwi (pokazywane tylko wtedy, gdy kąt otwarcia drzwi został już ustalony) (patrz rozdział „Pozostałe ustawienia“)	
	Zmiana okresu czasu do uaktywnienia alarmu drzwi (patrz rozdział „Pozostałe ustawienia“)	1:00
	Konfigurowanie po raz pierwszy funkcji Miele@home, aktywacja lub dezaktywacja WiFi lub resetowanie konfiguracji sieci (patrz rozdział „Pozostałe ustawienia“)	APP
	Włączanie lub wyłączanie dźwięku przycisków	wł.

	Zmiana głośności dźwięków ostrzegawczych i sygnałów dźwiękowych lub całkowite wyłączenie dźwięków ostrzegawczych i sygnałów dźwiękowych (patrz rozdział „Pozostałe ustawienia“)	wł. /poziom 5
	Zmiana jasności wyświetlacza (patrz rozdział „Pozostałe ustawienia“)	poziom 4
	Zmiana jednostek temperatury (stopnie Celsjusza lub stopnie Fahrenheita)	°C
	Wyłączanie funkcji Tryb pokazowy (widoczne tylko wtedy, gdy włączona) (patrz rozdział „Pozostałe ustawienia“)	wył.
	Przywracanie ustawień do stanu fabrycznego (patrz rozdział „Pozostałe ustawienia“)	—
	Wywoływanie informacji (identyfikator modelu i numer fabryczny) dotyczących urządzenia chłodniczego (patrz rozdział „Pozostałe ustawienia“)	—
	Ustawianie tacki na kostki lodu w pozycji do czyszczenia (pokazywane tylko wtedy, gdy kostkarka do lodu jest włączona) (patrz rozdział „Czyszczenie i konserwacja“)	—

Opis urządzenia

Automatyczne otwieranie drzwi (ActiveDoor)

Ta funkcja musi zostać uaktywniona i skonfigurowana w trybie ustawień  (patrz rozdział „Pozostałe ustawienia“, punkt „Automatyczne otwieranie drzwi (ActiveDoor) “).

Podczas automatycznego poruszania drzwi miga  na wyświetlaczu. Dodatkowo rozlega się sygnał dźwiękowy.

Przy uaktywnionym automatycznym otwieraniu drzwi można otwierać drzwi urządzenia przez sygnał pukania lub polecenie głosowe (w zależności od modelu).

Przy uaktywnionej funkcji urządzenie chłodnicze pracuje z podwyższoną wydajnością. Z tego powodu odgłosy ruchu mogą być głośniejsze. Zwiększa się zużycie energii.

Drzwi urządzenia mogą być otwierane ręcznie, gdy funkcja ActiveDoor nie zostanie uaktywniona lub zostanie z powrotem zdezaktywowana.

 Niebezpieczeństwo zranień przy automatycznym otwieraniu lub zamykaniu drzwi urządzenia

W obszarze otwierania drzwi, jak również w obszarze zawiasów mogą zostać przygniecione części ciała, jak np. palce.

Utrzymywać obszar otwierania drzwi wolny.

Nie wkładać ręki w zawiasy drzwi ani do wnętrza urządzenia chłodniczego przy zamykaniu drzwi.

Nie blokować drzwi.

 Niebezpieczeństwo uszkodzeń przy automatycznym zamykaniu drzwi urządzenia

Wyciągnięte szuflady lub szyny teleskopowe (w zależności od modelu) mogą zostać uszkodzone.

Wsunąć całkowicie szuflady.

Szyny teleskopowe po wyjęciu szuflady należy całkowicie wsunąć.

...przez sygnał pukania

Drzwi otwierają się lub zamykają po 2-krotnym puknięciu w zewnętrzną lub wewnętrzną stronę drzwi.

Czułość sygnału pukania może zostać zmieniona w każdej chwili.

Czułość czujnika pukania

Czułość czujnika pukania ustawia się za pomocą suwaka. Ten suwak znajduje się na zewnętrznej krawędzi po stronie zawiasów w dolnej trzeciej części drzwi (patrz rozdział „Opis urządzenia“).

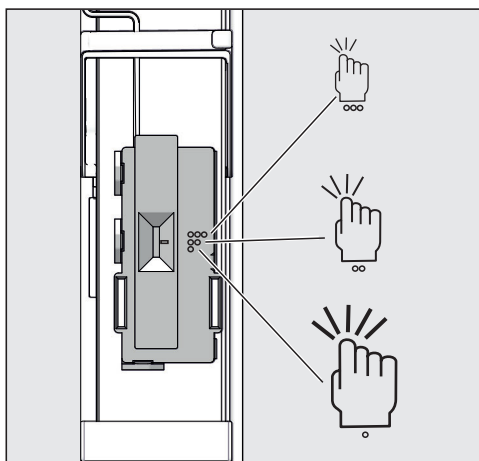

Możliwe ustawienia

Symbol	Czułość
3 punkty	wysoka
2 punkty	średnia
1 punkt	mała

Środkowe ustawienie jest ustawione fabrycznie.

...przez polecenie głosowe

w zależności od modelu

Dodatkowo do sygnału pukania drzwi urządzenia można otwierać i zamykać przez polecenie głosowe. Wszystkich ustawień dokonuje się w aplikacji Miele.

- Uaktywnić i skonfigurować ActiveDoor (patrz rozdział „Pozostałe ustawienia”, punkt „1. Aktywowanie i konfigurowanie ActiveDoor po raz pierwszy“).

Informacje dotyczące poniższych ustawień można znaleźć w rozdziale „Pozostałe ustawienia”, punkt „Miele@home“.

- Zainstalować aplikację Miele na swoim smartfonie.
- Utworzyć połączenie Wi-Fi ze swoim urządzeniem chłodniczym.
- Zarejestrować urządzenie chłodnicze w aplikacji Miele. Postępować w tym celu według wskazówek w aplikacji.
- Zainstalować asystenta głosowego.

Organizacja wnętrza

Ice&PizzaBox

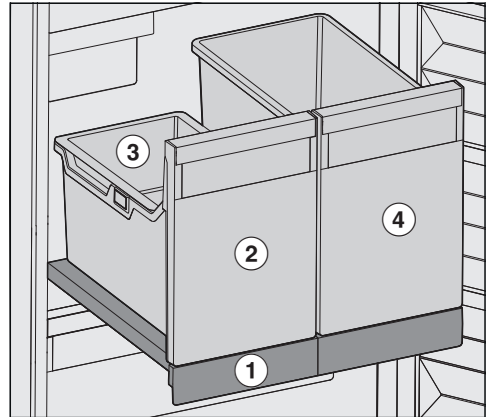

Ice&PizzaBox znajduje się na wysuwanej platformie ① i może zostać wyciągnięty wyłącznie w całości.

W szufladzie na kostki lodu ② znajduje się zawieszana taca ③. Zawieszana taca wystarcza na zwyczajną ilość kostek lodu. Zawieszana taca może łatwo zostać wyjęta i z powrotem założona.

W przypadku zapotrzebowania na większą ilość kostek lodu, zawieszoną tacę można po prostu wyjąć.

Znajdujący się obok PizzaBox ④ umożliwia przechowywanie kartonów z pizzą w pionie.

Dzięki temu kartony z pizzą mogą być wygodnie wyjmowane i wkładane. Dodatkowo przechowywana pizza jest dobrze widoczna.

Poza tym PizzaBox może zostać wykorzystany do przechowywania wysokich produktów spożywczych.

Opis urządzenia

 Niebezpieczeństwo uszkodzeń przez zbyt ciężki ładunek. Zbyt ciężki ładunek może doprowadzić do uszkodzenia szuflad i wysuwanej platformy. Zachować maksymalną wielkość załadunku wysuwanej platformy 20 kg.

Wychylenie górnej szuflady

Górna szuflada może zostać wychylona. Dzięki temu mrożonki dają się łatwo wyjmować.

- Wyciągnąć szufladę.

Szuflada jest zabezpieczona przez ograniczniki wysuwu i nie może wypaść.

Elastyczna aranżacja komory mrożenia (VarioRoom)

Do zamrażania większych produktów, jak np. indyk lub dziczyzna, można wyjąć górną szufladę na mrożonki i płyty szklane pomiędzy szufladami na mrożonki. Dzięki temu uzyskuje się większą pojemność i tym samym więcej miejsca do przechowywania nieporęcznych, wysokich mrożonek.

Wyposażenie dostarczone wraz z urządzeniem

Szufelka do kostek lodu

Wyposażenie dodatkowe

Asortyment Miele obejmuje wiele pomocnych akcesoriów i środków do czyszczenia i pielęgnacji, dostosowanych do urządzenia.

Uniwersalna ściereczka mikrofazowa

Ściereczka mikrofazowa jest pomocna przy usuwaniu odcisków palców i lekkich zabrudzeń na frontach ze stali szlachetnej, panelach urządzeń, oknach, meblach, szybach samochodowych itd.

Zestaw ściereczek MicroCloth

Zestaw MicroCloth składa się ze ściereczki uniwersalnej, ściereczki do szkła i ściereczki do polerowania. Ściereczki są szczególnie wytrzymałe. Dzięki wykonaniu z bardzo gęstej mikrofibry mają one wysoką zdolność czyszczenia.

MicroCloth HyClean

MicroCloth HyClean to antybakteryjna ściereczka uniwersalna o szczególnie dużej odporności na rozerwanie i zużycie. Może być stosowana na sucho lub na mokro, z lub bez środka czyszczącego.

Wyposażenie dodatkowe można zamówić w sklepie internetowym Miele. Te produkty można również nabyć w serwisie Miele (patrz na końcu tej instrukcji użytkownika) lub w sklepach specjalistycznych Miele.

Włączanie i wyłączanie urządzenia chłodniczego

Przed pierwszym użyciem

- Usunąć wszystkie materiały opakowaniowe i folie ochronne.
- Wyczyścić wnętrze urządzenia i wyposażenie (patrz rozdział „Czyszczenie i konserwacja“).

Podłączanie urządzenia chłodniczego



- Podłączyć urządzenie chłodnicze do sieci elektrycznej, zgodnie z opisem w rozdziale „Podłączenie elektryczne“.



Na wyświetlaczu pojawia się najpierw Miele, potem .

Włączanie urządzenia chłodniczego

- Otworzyć drzwi urządzenia.
- Nacisnąć  na wyświetlaczu.

Urządzenie chłodnicze zaczyna chłodzić i zapala się oświetlenie wnętrza.

Gdy tylko zostanie osiągnięta ustawiona temperatura, symbol   gaśnie, wskazanie temperatury świeci się stale i milknie sygnał ostrzegawczy.

- Jeżeli sygnał ostrzegawczy będzie Państwu przeszkadzał, proszę nacisnąć  .



Sygnał ostrzegawczy milknie.

Urządzenie chłodnicze ustawia się na ustawione wstępnie temperatury.

Produkty spożywcze wkładać do komory mrożenia dopiero wtedy, gdy temperatura w komorze mrożenia będzie wystarczająco niska (przynajmniej $-18\text{ }^{\circ}\text{C}$).

Wyłączanie urządzenia

- Nacisnąć wskazanie temperatury na wyświetlaczu.

- Przeciągnąć w prawo, aż pośrodku pojawi się .
- Nacisnąć .

Chłodzenie i oświetlenie wnętrza zostają wyłączone.

Na wyświetlaczu pojawia się .

Proszę pamiętać: Urządzenie chłodnicze nie jest odłączone od sieci elektrycznej, gdy zostanie wyłączone.

W razie dłuższej nieobecności

Gdy urządzenie chłodnicze będzie przez dłuższy czas wyłączone, ale nie zostanie umyte, przy zamkniętych drzwiach istnieje ryzyko wytworzenia pleśni.

Koniecznym jest umyć urządzenie chłodnicze przed dłuższą nieobecnością.

Jeśli urządzenie nie będzie używane przez dłuższy czas, należy:

- Wyłączyć urządzenie chłodnicze.
- Wyjąć wtyczkę z gniazdka lub wyłączyć odpowiedni bezpiecznik instalacji domowej.
- Opróżnić szufladę na kostki lodu.

 Niebezpieczeństwo uszkodzenia kostkarki do lodu.

Jeśli dopływ wody zostanie zablokowany podczas użytkowania i kostkarka będzie nadal pracować, może dojść do oblodzenia rurki doprowadzającej wodę.

Wyłączać kostkarkę do lodu, gdy przerywa się dopływ wody (np. podczas urlopu).

- Zamknąć zawór odcinający doprowadzenia wody.

Włączanie i wyłączanie urządzenia chłodniczego

- Aby zapewnić wystarczającą wentylację urządzenia chłodniczego i uniknąć wytworzenia nieprzyjemnego zapachu, należy wyczyścić urządzenie chłodnicze i pozostawić je otwarte.

Prawidłowe ustawienie temperatury ma decydujące znaczenie dla okresu przechowywania produktów spożywczych. Wraz ze spadkiem temperatury ulegają spowolnieniu procesy wzrostu mikroorganizmów. Produkty spożywcze nie psują się tak szybko.

Aby zamrozić świeże produkty spożywcze, wymagana jest temperatura **-18 °C**. Dzięki temu może zostać przedłużony okres trwałości produktów spożywczych i zostaje przy tym zachowana optymalna jakość.

Gdy tylko temperatura wzrośnie powyżej -10 °C, rozpoczyna się rozkład przez mikroorganizmy i czas przydatności do spożycia ulega skróceniu. Z tego względu produkty spożywcze rozmrożone częściowo lub całkowicie mogą zostać ponownie zamrożone dopiero wtedy, gdy zostaną przerobione (ugotowane lub upieczone). Wysokie temperatury uśmiercają większość mikroorganizmów.

Temperatura w urządzeniu chłodniczym podnosi się tym bardziej:

- im częściej i dłużej otwierane są drzwi urządzenia.
- im więcej produktów spożywczych jest przechowywanych.
- im cieplejsze są świeżo dokładane produkty spożywcze.
- im wyższa jest temperatura otoczenia urządzenia chłodniczego. Urządzenie chłodnicze jest przeznaczone dla określonej klasy klimatycznej (zakresu temperatur otoczenia), której granice muszą być zachowane.

Wskazanie temperatury

W normalnym trybie na wyświetlaczu pokazywana jest **najwyższa temperatura w komorze mrożenia**, panująca aktualnie w urządzeniu.

W zależności od temperatury otoczenia i ustawień może minąć nawet kilka godzin, zanim żądana temperatura zostanie osiągnięta i będzie stale wyświetlana.

Ustawianie temperatury

- Nacisnąć wskazanie temperatury na wyświetlaczu.
- Przeciągnąć w lewo lub w prawo, aż pośrodku pojawi się żądana temperatura.
- W celu potwierdzenia nacisnąć palcem na żądaną temperaturę.

Wskazanie temperatury zmienia się z powrotem na rzeczywistą wartość temperatury, panującą w danym momencie w urządzeniu chłodniczym.

Możliwe wartości ustawień:

- komora mrożenia: -15 do -28 °C

Gdy ustawienie temperatury zostanie zmienione:

- Skontrolować wskazanie temperatury po kilku godzinach. Dopiero wtedy ustawia się rzeczywista temperatura.
- po ok. 6 godzinach przy mało napełnionym urządzeniu chłodniczym
- po ok. 24 godzinach przy pełnym urządzeniu chłodniczym

Jeśli po tym czasie temperatura będzie zbyt wysoka lub zbyt niska:

- Ustawić ponownie temperaturę.

Stosowanie funkcji SuperFrost

SuperFrost ❄️

Przy włączonej funkcji SuperFrost ❄️ **komora mrożenia** zostanie bardzo szybko schłodzona do najniższej wartości (w zależności od temperatury otoczenia). Urządzenie chłodnicze pracuje z najwyższą możliwą wydajnością chłodzenia i temperatura spada. Wybrać tę funkcję przed zamrażaniem świeżych produktów spożywczych. W ten sposób produkty spożywcze zostaną szybko przemrożone „na wskroś” i zachowają dzięki temu wartości odżywcze, witaminy, wygląd i smak.

Przy włączonej funkcji SuperFrost ❄️ może dojść do wzmożenia odgłosów urządzenia.

Funkcja SuperFrost musi zostać włączona ok. **6 godzin przed włożeniem** produktów spożywczych przeznaczonych do zamrożenia. Aby wykorzystać **maksymalną zdolność mrożenia, 24 godziny wcześniej** musi zostać włączona funkcja SuperFrost ❄️.

Funkcja SuperFrost ❄️ wyłącza się automatycznie po maksymalnie 72 godzinach. Urządzenie chłodnicze pracuje znowu z normalną wydajnością chłodzenia. Czas do wyłączenia funkcji zależy od ilości świeżo dołożonych produktów spożywczych.

Wskazówka: Aby zaoszczędzić energię, funkcję SuperFrost można wyłączyć samodzielnie, gdy tylko produkty spożywcze lub napoje zostaną wystarczająco schłodzone.

Nie ma potrzeby włączania funkcji SuperFrost, gdy:

- dokładane są już zamrożone produkty spożywcze.
- dokłada się dziennie nie więcej niż 2 kg produktów spożywczych.

Włączanie i wyłączanie funkcji SuperFrost ❄️

- Nacisnąć wskazanie temperatury.
- Aby włączyć i z powrotem wyłączyć funkcję SuperFrost, nacisnąć ❄️.

Przy **włączonej** funkcji SuperFrost symbol ❄️ świeci się na pomarańczowo.

- Opuścić ten poziom ustawień, naciskając wskazanie temperatury.

Objaśnienia dotyczące poszczególnych ustawień

Poniżej są opisane tylko te ustawienia, które wymagają dalszych objaśnień.

Podczas znajdowania się w trybie ustawień , alarm drzwi lub inne komunikaty ostrzegawcze są automatycznie wyciszane.



Tryb Party

Funkcja Tryb Party  jest zalecana, gdy mają zostać szybko zamrożone duże ilości świeżo dołożonych produktów spożywczych i potrzebne są kostki lodu.

Wskazówka: Funkcję Tryb Party  należy włączyć ok. 4 godziny przed włożeniem produktów spożywczych.

Po włączeniu funkcji Tryb Party  następuje automatyczne włączenie:

- funkcji SuperFrost 
- kostkarki do lodu (będą produkowane kostki lodu).

Funkcja Tryb Party  wyłącza się automatycznie po ok. 24 godzinach. Funkcję Tryb Party  można jednak wyłączyć wcześniej.

W przypadku wystąpienia awarii zasilania funkcja Tryb Party  zostaje wyłączona.

Włączanie funkcji blokady /

Włączona funkcja blokady chroni przed niepożądanym wyłączeniem urządzenia chłodniczego i przed niezamierzonym przestawieniem przez osoby nieuprawnione, np. dzieci.

- Nacisnąć .

- Przeciągnąć w lewo lub w prawo, aż pośrodku pojawi się .

- Nacisnąć .

Przy włączonej funkcji blokady symbol  świeci się na pomarańczowo.

- Zamknąć drzwi urządzenia. Dopiero wtedy funkcja blokady  jest aktywna.

Chwilowa dezaktywacja funkcji blokady /

Funkcję blokady można chwilowo zdezaktywować, np. w celu przestawienia temperatury:

- Nacisnąć wskazanie temperatury.
- Naciskać  przez ok. 6 sekund.

Wskazanie przeskakuje do przestawiania temperatury.

- Dokonać teraz żądanych ustawień.

Po zamknięciu drzwi urządzenia funkcja blokady  zostanie ponownie włączona.

Całkowite wyłączenie funkcji blokady /

- Nacisnąć .

- Naciskać  przez ok. 6 sekund.

- Przeciągnąć w lewo lub w prawo, aż pośrodku pojawi się .

- Nacisnąć .

Przy włączonej funkcji blokady świeci się .

Tryb szabasowy

W celu wsparcia potrzeb religijnych urządzenie chłodnicze dysponuje trybem szabasowym.

Włączony tryb szabasowy  jest wskazywany najpierw na ekranie startowym.

Po 3 sekundach wyświetlacz się wyłącza.

Pozostałe ustawienia

W czasie, gdy tryb szabasowy  jest włączony, nie można dokonywać żadnych ustawień na urządzeniu chłodniczym.

Zwrócić uwagę na to, czy drzwi urządzenia są dobrze zamknięte, ponieważ ostrzeżenia optyczne i akustyczne są wyłączone.

Funkcja Tryb szabasowy  wyłącza się automatycznie po ok. 80 godzinach.

Przy włączonym trybie szabasowym  zostają zdezaktywowane:

- oświetlenie wnętrza przy otwartych drzwiach urządzenia
- wszystkie sygnały akustyczne i optyczne
- wskazania temperatury
- aktywne połączenie Wi-Fi

Wszystkie inne włączone wcześniej funkcje pozostają aktywne.

 **Zagrożenie zdrowia przez spożycie zepsutych produktów spożywczych.**

Ponieważ ewentualna awaria zasilania podczas trybu szabasowego  nie jest wskazywana, produkty spożywcze mogą być narażone na przebywanie w podwyższonej temperaturze przez dłuższy czas. Termin przydatności do spożycia produktów spożywczych ulega wówczas skróceniu.

Jeśli podczas trybu szabasowego  wystąpi brak zasilania, należy sprawdzić jakość produktów spożywczych.

Wyłączanie trybu szabasowego

- Dotknąć ciemnego wyświetlacza. Pojawia się .

- Nacisnąć .

Symbol  świeci się na pomarańczowo.

- Nacisnąć ponownie symbol .

Gdy tryb szabasowy jest wyłączony, symbol  świeci się na biało.

Informacje dotyczące trybu szabasowego

Ten produkt jest certyfikowany przez Star-K, międzynarodowy instytut certyfikacji koszerności.

Tutaj można wywołać wersję certyfikacji Star-K.

Automatyczne otwieranie drzwi (ActiveDoor)



Mogą zostać dokonane następujące ustawienia:

1. Aktywowanie i konfigurowanie ActiveDoor przy uruchamianiu urządzenia chłodniczego lub w późniejszym terminie
2. Dezaktywacja ActiveDoor
3. Aktywacja ActiveDoor, gdy funkcja została już skonfigurowana i zdezaktywowana
4. Zmiana ustalonego kąta otwarcia drzwi

1. Aktywowanie i konfigurowanie ActiveDoor po raz pierwszy

Aktywacja i konfiguracja składa się z kilku kroków:

Aktywacja ActiveDoor

- Nacisnąć .
- Przeciągnąć w lewo lub w prawo, aż pośrodku pojawi się .
- Nacisnąć na .

Na wyświetlaczu świeci się na żółto .

- Nacisnąć OK.

Na wyświetlaczu świeci się na żółto . Teraz należy ustalić kąt otwarcia drzwi.

Ustalanie kąta otwarcia drzwi

Utrzymywać obszar otwierania drzwi wolny.

- Otworzyć drzwi do żądanego kąta otwarcia drzwi (przynajmniej 70°).



Wskazówka: Aby wyciągać szuflady bez przeszkód, wybrać przynajmniej kąt otwarcia drzwi 90°.

- Nacisnąć *OK*.



Na wyświetlaczu świeci się na żółto .

- Nacisnąć *OK*.

- Na wyświetlaczu pojawia się : Kąt otwarcia drzwi **nie** został zapamiętany.

Potwierdzić informację przez naciśnięcie . Na wyświetlaczu świeci się na żółto . Zacząć ponownie od kroku „ Ustalanie kąta otwarcia drzwi“.

- Na wyświetlaczu pojawia się : Kąt otwarcia drzwi został zapamiętany.

Potwierdzić informację przez naciśnięcie . Na wyświetlaczu świeci się na żółto . Teraz należy przeprowadzić przebieg referencyjny.

Przeprowadzanie przebiegu referencyjnego

 Niebezpieczeństwo zranień przy automatycznym otwieraniu lub zamykaniu drzwi urządzenia

W obszarze otwierania drzwi, jak również w obszarze zawiasów mogą zostać przygniecione części ciała, jak np. palce.

Utrzymywać obszar otwierania drzwi wolny.

Nie wkładać ręki w zawiasy drzwi ani do wnętrza urządzenia chłodniczego przy zamykaniu drzwi.

Nie blokować drzwi.

 Niebezpieczeństwo uszkodzeń przy automatycznym zamykaniu drzwi urządzenia

Wyciągnięte szuflady lub szyny teleskopowe (w zależności od modelu) mogą zostać uszkodzone.

Wsunąć całkowicie szuflady.



Szyny teleskopowe po wyjęciu szuflady należy całkowicie wsunąć.

- Nacisnąć *OK*.

Zostaje uruchomiony przebieg referencyjny. Drzwi zostają przy tym automatycznie jednokrotnie zamknięte i z powrotem otwarte.

Równocześnie na wyświetlaczu miga _A i rozlega się sygnał dźwiękowy.

- Na wyświetlaczu pojawia się _⊗: Przebieg referencyjny był **nieudany**.

Potwierdzić informację przez naciśnięcie _⊗. Na wyświetlaczu świeci się na żółto _A. Rozpocząć ponownie od kroku „ Aktywacja ActiveDoor“.

- Na wyświetlaczu pojawia się _⊙: Przebieg referencyjny był udane.

Pozostałe ustawienia

Potwierdzić informację przez naciśnięcie . Na wyświetlaczu świeci się na żółto . Teraz należy zapamiętać kąt otwarcia drzwi.

Zapamiętywanie wybranego kąta otwarcia drzwi

- Nacisnąć *OK*.

Na wyświetlaczu pojawia się : Kąt otwarcia drzwi został zapamiętany.

- Potwierdzić informację przez naciśnięcie .

Na wyświetlaczu świeci się na pomarańczowo . ActiveDoor jest uaktywnione.

2. Dezaktywacja ActiveDoor

- Nacisnąć .
- Przeciągnąć w lewo lub w prawo, aż pośrodku pojawi się .
- Nacisnąć na .

Na wyświetlaczu świeci się na pomarańczowo .

- Nacisnąć .

świeci się na biało i ActiveDoor jest zdezaktywowane.

3. Aktywacja ActiveDoor

- Nacisnąć .
- Przeciągnąć w lewo lub w prawo, aż pośrodku pojawi się .
- Nacisnąć na .

Na wyświetlaczu pojawia się .

- Nacisnąć .

świeci się na pomarańczowo i ActiveDoor jest uaktywnione.

4. Zmiana ustalonego kąta otwarcia drzwi

- Nacisnąć .
- Przeciągnąć w lewo lub w prawo, aż pośrodku pojawi się .
- Nacisnąć na .

Na wyświetlaczu świeci się na pomarańczowo .

- Przeciągnąć w lewo lub w prawo, aż pośrodku pojawi się .
- Nacisnąć .

Na wyświetlaczu świeci się na żółto . Teraz należy ustalić kąt otwarcia drzwi.

Ustalanie kąta otwarcia drzwi

Utrzymać obszar otwierania drzwi wolny.

- Otworzyć drzwi do żądanego kąta otwarcia drzwi (przynajmniej 70°).

Wskazówka: Aby wyciągać szuflady bez przeszkód, wybrać przynajmniej kąt otwarcia drzwi 90°.

- Nacisnąć *OK*.

Na wyświetlaczu świeci się na żółto .

- Nacisnąć *OK*.

- Na wyświetlaczu pojawia się : Kąt otwarcia drzwi **nie** został zapamiętany.

Potwierdzić informację przez naciśnięcie . Na wyświetlaczu świeci się na żółto . Zacząć ponownie od kroku „ Ustalanie kąta otwarcia drzwi“.

- Na wyświetlaczu pojawia się : Kąt otwarcia drzwi został zapamiętany.

Potwierdzić informację przez naciśnięcie . Na wyświetlaczu świeci się na żółto . Teraz należy przeprowadzić przebieg referencyjny.

Przeprowadzanie przebiegu referencyjnego

 Niebezpieczeństwo zranień przy automatycznym otwieraniu lub zamykaniu drzwi urządzenia

W obszarze otwierania drzwi, jak również w obszarze zawiasów mogą zostać przygniecione części ciała, jak np. palce.

Utrzymywać obszar otwierania drzwi wolny.

Nie wkładać ręki w zawiasy drzwi ani do wnętrza urządzenia chłodniczego przy zamykaniu drzwi.

Nie blokować drzwi.

 Niebezpieczeństwo uszkodzeń przy automatycznym zamykaniu drzwi urządzenia

Wyciągnięte szuflady lub szyny teleskopowe (w zależności od modelu) mogą zostać uszkodzone.

Wsunąć całkowicie szuflady.



Szyny teleskopowe po wyjęciu szuflady należy całkowicie wsunąć.

■ Nacisnąć OK.



Zostaje uruchomiony przebieg referencyjny. Drzwi zostają przy tym automatycznie jednokrotnie zamknięte i z powrotem otwarte.

Równocześnie na wyświetlaczu miga  i rozlega się sygnał dźwiękowy.

- Na wyświetlaczu pojawia się : Przebieg referencyjny był **nieudany**.

Potwierdzić informację przez naciśnięcie . Na wyświetlaczu świeci się na żółto . Rozpocząć ponownie od kroku „ Aktywacja ActiveDoor“.

- Na wyświetlaczu pojawia się : Przebieg referencyjny był udane.

Potwierdzić informację przez naciśnięcie . Na wyświetlaczu świeci się na żółto . Teraz należy zapamiętać kąt otwarcia drzwi.

Zapamiętywanie wybranego kąta otwarcia drzwi

■ Nacisnąć OK.

Na wyświetlaczu pojawia się : Kąt otwarcia drzwi został zapamiętany.

■ Potwierdzić informację przez naciśnięcie .

Na wyświetlaczu świeci się na pomarańczowo . ActiveDoor jest uaktywnione.

Zmiana okresu czasu do zastosowania alarmu drzwi

Tutaj można ustawić, jak szybko alarm drzwi powinien się rozlegać po ręcznym otwarciu drzwi urządzenia.

■ Nacisnąć .

■ Przeciągnąć w lewo lub w prawo, aż pośrodku pojawi się .

■ Nacisnąć .

■ Przeciągnąć w lewo lub w prawo, aż pośrodku pojawi się żądany okres czasu z zakresu od 30 sekund do 3 minut: 30 sekund.

■ W celu potwierdzenia nacisnąć palcem na żądane ustawienie.

Miele@home

Państwa urządzenie chłodnicze jest wyposażone w zintegrowany moduł WiFi.

Fabrycznie połączenie sieciowe jest dezaktywowane.

Aby z niego korzystać, potrzebne są:

- sieć WiFi

Pozostałe ustawienia

- aplikacja Miele
- konto użytkownika Miele (konto użytkownika można utworzyć poprzez aplikację Miele).

Aplikacja Miele przeprowadzi Państwa przez proces tworzenia połączenia pomiędzy urządzeniem chłodniczym i domową siecią WiFi.

Po połączeniu urządzenia chłodniczego z siecią WiFi, korzystając z aplikacji można przykładowo przeprowadzić następujące działania:

- wywołać informacje o stanie roboczym swojego urządzenia chłodniczego,
- zmienić ustawienia swojego urządzenia chłodniczego.

Połączenie urządzenia chłodniczego z siecią WiFi zwiększa zużycie energii, także wtedy, gdy urządzenie chłodnicze jest wyłączone.

Proszę się upewnić, że w miejscu ustawienia urządzenia chłodniczego dostępna jest lokalna sieć WiFi o wystarczającej sile sygnału.

Dostępność połączenia Wi-Fi

Połączenie Wi-Fi współdzieli zakres częstotliwości z innymi urządzeniami (np. kuchnia mikrofalowa, zdalnie sterowane zabawki). Z tego powodu mogą wystąpić czasowe lub całkowite zakłócenia połączenia. Dlatego nie można zagwarantować stałej dostępności oferowanych funkcji.

Dostępność Miele@home

Możliwość korzystania z aplikacji Miele zależy od dostępności serwisu Miele@home w Państwa kraju.

Serwis Miele@home nie jest dostępny w każdym kraju.



Informacje o dostępności można uzyskać na stronie internetowej www.miele.com.

Aplikacja Miele

Aplikację Miele można bezpłatnie pobrać z Apple App Store® lub z Google Play Store™.



Pierwsza konfiguracja Miele@home





- Nacisnąć .
- Przeciągnąć w lewo lub w prawo, aż pośrodku pojawi się .
- Nacisnąć .
- Nacisnąć palcem na żądaną metodę połączenia (APP lub WPS).

Po udanym zalogowaniu na ekranie startowym pojawia się .

Jeśli połączenie nie mogło zostać utworzone, na wyświetlaczu pojawia się .

- W takim przypadku należy ponownie uruchomić proces.

Dezaktywacja lub aktywacja połączenia WiFi

- Nacisnąć .
- Przeciągnąć w lewo lub w prawo, aż pośrodku pojawi się .
- Nacisnąć .
- Aby dezaktywować połączenie WiFi, nacisnąć .





Pojawia się .

- Aby ponownie uaktywnić połączenie WiFi, nacisnąć .

- Aby opuścić poziom menu, nacisnąć ↩.

Gdy połączenie WiFi jest aktywne, na ekranie startowym świeci się .

Resetowanie konfiguracji sieci

- Nacisnąć .
- Przeciągnąć w lewo lub w prawo, aż pośrodku pojawi się .
- Nacisnąć .
- Przeciągnąć w prawo, aż pośrodku pojawi się .
- Nacisnąć .
- Nacisnąć OK.

Wszystkie dokonane ustawienia i wartości wprowadzone dla Miele@home zostają zresetowane.



Połączenie WiFi zostało zdezaktywowane, na ekranie startowym świeci się .

Konfigurację sieci należy przywrócić do stanu fabrycznego, gdy utylizuje się urządzenie chłodnicze, sprzedaje lub rozpoczyna użytkowanie używanego urządzenia chłodniczego. Z urządzenia chłodniczego zostaną usunięte wszystkie dane osobiste. Poza tym poprzedni użytkownik nie będzie miał więcej dostępu do urządzenia chłodniczego.

Zmiana głośności dźwięków ostrzegawczych i sygnałów dźwiękowych

/ 



Istnieje możliwość zmiany głośności dźwięków ostrzegawczych i sygnałów dźwiękowych (np. w przypadku wystąpienia alarmu drzwi lub komunikatu błędu). Dźwięki ostrzegawcze i sygnały dźwiękowe można również wyłączyć, jeśli przeszkadzają.

- Nacisnąć .
- Przeciągnąć w lewo lub w prawo, aż pośrodku pojawi się .
- Nacisnąć .
- Wybrać żądaną głośność, przeciągając po pasku segmentowym w lewo lub w prawo.
- Potwierdzić żądaną głośność, naciskając na pasek segmentowy.

Przy wyłączonych dźwiękach ostrzegawczych i sygnałach dźwiękowych wyświetlane jest .

Zmiana jasności wyświetlacza



Jasność wyświetlacza można dopasować do warunków oświetleniowych otoczenia.

- Nacisnąć .
- Przeciągnąć w lewo lub w prawo, aż pośrodku pojawi się .
- Nacisnąć .
- Wybrać żądany poziom jasności, przeciągając po pasku segmentowym w lewo lub w prawo.
- Potwierdzić żądany poziom jasności, naciskając pasek segmentowy.



Wyłączanie trybu pokazowego

Tryb pokazowy  umożliwia sprzedawcom prezentację urządzenia chłodniczego bez włączonego chłodzenia. Do prywatnego użytku to ustawienie nie jest potrzebne.

Jeśli tryb pokazowy został włączony fabrycznie, na ekranie startowym pokazywane jest .

- Nacisnąć .
- Nacisnąć .



Pozostałe ustawienia

- Przepięgnąć w lewo lub w prawo, aż pośrodku pojawi się .
- Nacisnąć .

Po wyłączeniu trybu pokazowego  urządzenie chłodnicze się wyłącza i musi zostać ponownie włączone.

Przywracanie ustawień do stanu fabrycznego

Wszystkie ustawienia urządzenia chłodniczego zostaną przywrócone do stanu fabrycznego (ustawienia patrz „Opis urządzenia“).

- Nacisnąć .
- Przepięgnąć w lewo lub w prawo, aż pośrodku pojawi się .

- Nacisnąć .

Pojawia się .

- Nacisnąć *OK*.

Urządzenie chłodnicze się wyłącza i musi zostać ponownie włączone.

Informacje **i**

Na wyświetlaczu zostaną pokazane dane urządzenia (oznaczenie modelu i numer fabryczny).

Proszę przygotować te dane urządzenia:

- do połączenia urządzenia chłodniczego z siecią WiFi (patrz rozdział „Pozostałe ustawienia“, punkt „Miele@home“) (w zależności od modelu).
- do zgłoszenia usterki w serwisie Miele (patrz rozdział „Serwis“).
- do sprawdzenia informacji w bazie danych EPREL (patrz rozdział „Serwis“).

Alarm temperaturowy i alarm drzwi

 Zagrożenie zdrowia przez spożycie zepsutych produktów spożywczych.

Jeśli temperatura przez dłuższy czas była wyższa niż $-18\text{ }^{\circ}\text{C}$, należy sprawdzić, czy mrożonki nie zostały rozmrożone całkowicie lub częściowo. Termin przydatności do spożycia produktów spożywczych ulega wówczas skróceniu.

Proszę sprawdzić, czy mrożonki nie są rozmrożone częściowo lub całkowicie. W takim przypadku należy użyć takie produkty spożywcze tak szybko, jak to możliwe, lub poddać je dalszej obróbce (gotowaniu lub pieczeniu), zanim zostaną ponownie zamrożone.

Alarm temperaturowy

Urządzenie chłodnicze jest wyposażone w alarm temperaturowy drzwi, żeby wzrost temperatury w komorze mrożenia nie mógł pozostać niezauważony.

Jeśli temperatura osiągnie zbyt wysoki zakres temperaturowy, symbol  w polu wskazań temperatury świeci się na czerwono.

Dodatkowo rozlega się dźwięk ostrzegawczy, aż zostanie zakończony stan alarmowy lub nastąpi wcześniejsze wyłączenie dźwięku ostrzegawczego.

To, kiedy urządzenie chłodnicze rozpoznaje zakres temperaturowy jako zbyt wysoki, zależy od ustawionej temperatury.

Sygnal akustyczny i optyczny może się pojawić w następujących sytuacjach:

- Po włączeniu urządzenia chłodniczego temperatura w jednej ze stref temperaturowych zbyt mocno odbiega od ustawionej temperatury.
- Przy układaniu i wyjmowaniu mrożonek napłyne zbyt dużo ciepłego powietrza z pomieszczenia.
- Zamrażana jest większa ilość produktów spożywczych.
- Zamrażane są ciepłe świeże produkty spożywcze.
- Wystąpiła awaria zasilania.
- Urządzenie chłodnicze jest uszkodzone.

Przed wyłączeniem alarmu temperaturowego należy ustalić i usunąć przyczynę alarmu.

Jeżeli sygnał ostrzegawczy będzie Państwu przeszkadzał, można go wcześniej wyłączyć.

■ Nacisnąć .

Komunikat ostrzegawczy został potwierdzony:  gaśnie, sygnał ostrzegawczy milknie.

Na wyświetlaczu pojawia się ekran startowy: w obszarze wskazań temperatury przez ok. 1 minutę miga najwyższa temperatura, jaka dotychczas panowała w urządzeniu chłodniczym. Następnie wskazanie temperatury zmienia się na aktualną temperaturę w urządzeniu chłodniczym.

Alarm temperaturowy i alarm drzwi

Alarm drzwi

Alarm drzwi przy ręcznym otwieraniu drzwi

Drzwi urządzenia są otwarte przez dłuższy czas.

Urządzenie chłodnicze jest wyposażone w alarm drzwi, żeby uniknąć strat energii w przypadku pozostawienia otwartych drzwi urządzenia i żeby chronić chłodzone produkty przed ogrzaniem.

Gdy drzwi urządzenia pozostają otwarte przez dłuższy czas, symbol  w obszarze wskazań temperatury świeci się na żółto. Dodatkowo rozlega się sygnał ostrzegawczy i oświetlenie wnętrza świeci się pulsacyjnie.

Okres czasu do zastosowania alarmu drzwi może zostać zmieniony (patrz rozdział „Pozostałe ustawienia“).

Akustyczny sygnał ostrzegawczy alarmu drzwi można wyłączyć (patrz rozdział „Pozostałe ustawienia“).

Gdy tylko drzwi urządzenia zostaną zamknięte, sygnał ostrzegawczy milknie i gaśnie  na wyświetlaczu.

Wcześniejsze wyłączenie alarmu drzwi

- Nacisnąć .

Sygnał ostrzegawczy milknie, gaśnie , a oświetlenie wnętrza świeci się stale.

Jeśli drzwi urządzenia nie zostaną zamknięte, alarm drzwi powtarza się po ok. 1 minucie.

Alarm drzwi przy automatycznym otwieraniu drzwi

ActiveDoor zamknie się wkrótce.

Urządzenie chłodnicze jest wyposażone w alarm drzwi, żeby uniknąć strat energii w przypadku pozostawienia otwartych drzwi urządzenia i żeby chronić chłodzone produkty przed ogrzaniem.

Gdy drzwi urządzenia są otwarte zbyt długo, na wyświetlaczu świeci się na żółto . Dodatkowo rozlega się sygnał ostrzegawczy i oświetlenie wnętrza świeci się pulsacyjnie.

Akustyczny sygnał ostrzegawczy alarmu drzwi można wyłączyć (patrz rozdział „Pozostałe ustawienia“).

Po chwili drzwiczki zamykają się automatycznie. Sygnał ostrzegawczy milknie i gaśnie  na wyświetlaczu.

Wcześniejsze wyłączenie alarmu drzwi ActiveDoor

- Nacisnąć  na wyświetlaczu.

Sygnał ostrzegawczy milknie, gaśnie symbol  i oświetlenie wnętrza świeci się stale.

Jeśli drzwi urządzenia nie zostaną zamknięte, alarm drzwi powtarza się po ok. 1 minucie.

Na wyświetlaczu temperatury wyświetlane jest na żółto . Dodatkowo rozlega się sygnał ostrzegawczy i oświetlenie wnętrza świeci się pulsacyjnie (patrz rozdział „Alarm drzwi: Drzwi pozostają otwarte przez dłuższy czas“).

Co się dzieje przy zamrażaniu świeżych produktów spożywczych?

 Zagrożenie zdrowia przez spożycie zepsutych produktów spożywczych.

Jeśli temperatura przez dłuższy czas była wyższa niż -18°C , należy sprawdzić, czy mrożonki nie zostały rozmrożone całkowicie lub częściowo. Termin przydatności do spożycia produktów spożywczych ulega wówczas skróceniu.

Proszę sprawdzić, czy mrożonki nie są rozmrożone częściowo lub całkowicie. W takim przypadku należy zużyć takie produkty spożywcze tak szybko, jak to możliwe, lub poddać je dalszej obróbce (gotowaniu lub pieczeniu), zanim zostaną ponownie zamrożone.

Świeże produkty spożywcze muszą zostać zamrożone jak najszybciej, aby zachowały wartości odżywcze, witaminy, wygląd i smak.

Jeśli produkt spożywczy został zamrożony szybko, płyny komórkowe mają mniej czasu na wydostanie się z komórek do przestrzeni międzykomórkowej. Komórki kurczą się w znacznie mniejszym stopniu. Przy rozmrażaniu ta niewielka ilość płynu, która wydostała się wcześniej do przestrzeni międzykomórkowej, może powrócić do komórek, tak że utrata soków jest bardzo niewielka. Ponadto tworzy się tylko mała kałuża wody.

Maksymalna zdolność mrożenia

Aby produkty spożywcze możliwie szybko zamarzały „na wskroś”, nie może zostać przekroczona maksymalna zdolność mrożenia. Maksymalną zdolność

mrożenia w ciągu 24 godzin można znaleźć na tabliczce znamionowej „Zdolność mrożenia ... kg/24 h”.

Przechowywanie gotowych mrożonek

Gdy chcą Państwo przechowywać gotowe mrożonki, już podczas dokonywania zakupu w sklepie należy sprawdzić:

- czy opakowanie nie jest uszkodzone
 - datę przydatności do spożycia
 - temperaturę chłodzenia w chłodziarce sklepowej (musi wynosić -18°C lub mniej).
- W miarę możliwości mrożonki należy transportować w torbie izolacyjnej i szybko przełożyć do urządzenia chłodniczego.

Zamrażanie świeżych produktów spożywczych

Przed włożeniem

- W przypadku świeżych produktów spożywczych w ilości większej niż 2 kg, 6 godzin przed włożeniem produktów spożywczych należy włączyć funkcję SuperFrost ❄.
- W przypadku jeszcze większej ilości mrożonek, funkcję SuperFrost ❄ należy włączyć 24 godziny przed włożeniem produktów spożywczych.

Mrożonki znajdujące się już w urządzeniu uzyskają dzięki temu rezerwę zimna.

- Zamrażać wyłącznie świeże i nieuszkodzone produkty spożywcze.

Zamrażanie i przechowywanie

Proszę zwrócić uwagę, że określone produkty spożywcze nie nadają się do zamrażania. Należą do nich np. rodzaje warzyw, które zwykle są spożywane na surowo, jak sałata liściasta lub rzodkiewka.

Wskazówka: Aby owoce i warzywa zachowały kolor, smak, aromat i witaminę C, przed zamrożeniem należy je zblanszować. W tym celu warzywa należy wkładać porcjami do wrzącej wody na 2–3 minuty. Następnie wyjąć warzywa i szybko schłodzić w zimnej wodzie. Pozostawić warzywa do obcieknięcia.

Pakowanie mrozonek

■ Produkty należy zamrażać w porcjach.

Wskazówka: Aby uniknąć oparzeń mroзовych żywności, należy wybrać odpowiednie opakowanie (jak np. pojemnik do zamrażania).

- Wycisnąć powietrze z opakowania i zamknąć szczelnie opakowanie.
- Opisać na opakowaniu zawartość i datę zamrożenia.

Wkładanie mrozonek

 Niebezpieczeństwo uszkodzeń przez zbyt ciężki ładunek.

Zbyt ciężki ładunek może doprowadzić do uszkodzenia szuflady na mrozonki/płyty szklane.

Przestrzegać zawsze maksymalnej wielkości załadunku:
szuflada na mrozonki = 12 kg
płyta szklana = 35 kg

Zamrożone produkty spożywcze nie mogą dotykać już zamrożonych produktów spożywczych, aby nie spowodować ich rozmrożenia.

- Aby uniknąć przymarzania produktów spożywczych, opakowania przy wkładaniu powinny być suche.

Aby produkty spożywcze szybko zamrzęły „na wskroś“, nie należy przekraczać następujących wielkości opakowania:

- owoce i warzywa maks. 1 kg
- mięso maks. 2,5 kg

– mała ilość mrozonek

Produkty spożywcze zamrażać w górnych szufladach na mrozonki.

- Ułożyć mrozonki płasko na dnie **górnego** szuflady na mrozonki, żeby możliwie szybko przemarzły „na wskroś“.

– VarioRoom: dokładanie maksymalnej ilości mrozonek (patrz tabliczka znamionowa)

Jeśli szczeliny wentylacyjne są zastawione, zmniejsza się wydajność chłodzenia i wzrasta zużycie energii.

Przy dokładaniu mrozonek proszę uważać, żeby nie zasłonić szczelin wentylacyjnych.

Wskazówka: Komorę mrożenia można elastycznie powiększyć. Do zamrażania większych mrozonek, jak np. indyk lub dziczyzna, można wyjąć płyty szklane pomiędzy szufladami na mrozonki.

- Wyjąć górne szuflady na mrozonki.
- Ułożyć mrozonki płasko na górnej płycie szklanej, żeby możliwie szybko przemarzły „na wskroś“.

Po zamrażaniu:

- Wyłączyć funkcję SuperFrost ❄.
- Włożyć zamrożone mrozonki do szuflady na mrozonki i wsunąć szuflady z powrotem do urządzenia.

Czas przechowywania zamrożonych produktów spożywczych

Produkt spożywczy	Czas przechowywania (w miesiącach)
Lód spożywczy	2 do 6
Chleb, wypieki	2 do 6
Sery	2 do 4
Ryby, tłuste	1 do 2
Ryby, chude	1 do 5
Wędliny, szynka	1 do 3
Dziczyzna, wieprzowina	1 do 12
Drób, wołowina	2 do 10
Warzywa, owoce	6 do 18
Zioła	6 do 10

Podane czasy przechowywania stanowią wartości orientacyjne.

W przypadku mrożonek sklepowych decydujący jest czas przechowywania podany na opakowaniu.

Przy stałej temperaturze mrożenia -18°C i odpowiedniej higienie można wykorzystać maksymalny czas przechowywania produktów spożywczych, zmniejszając w ten sposób ilość odpadów.

Szybkie schładzanie napojów

Butelki, które zostały włożone do komory mrożenia w celu szybkiego schłodzenia, należy z powrotem wyjąć **najpóźniej po jednej godzinie**. Butelki mogą popękać.

Wytwarzanie kostek lodu

Przed włączeniem kostkarki do lodu należy zwrócić uwagę na następujące punkty:

- Kostkarka do lodu jest wyczyszczona.
- Urządzenie chłodnicze jest włączone.
- Szuflada na kostki lodu musi być całkowicie zamknięta, ponieważ w przeciwnym razie kostki lodu nie będą produkowane.
- W szufladzie na kostki lodu znajduje się zawieszona taca, przylegająca od góry. W przypadku zapotrzebowania na większą ilość kostek lodu, zawieszoną tacę można po prostu wyjąć. Kostkarka do lodu produkuje wówczas automatycznie tyle lodu, żeby została osiągnięta maksymalna wysokość napełnienia w szufladzie na kostki lodu.

 Zagrożenie zdrowia przez skażoną wodę.

Woda, która stoi w przewodach doprowadzających wodę przez dłuższy czas, może być skażona i zagrażać zdrowiu.

Wyrzucić 3 pierwsze partie kostek lodu po pierwszym uruchomieniu, ponieważ woda została użyta do pierwszego przepłukania doprowadzenia wody.

Obowiązuje to zarówno dla pierwszego uruchomienia, jak również wtedy, gdy kostkarka do lodu była wyłączona przez dłuższy czas (więcej niż 5 dni).

Po pierwszym uruchomieniu może trwać nawet do 24 godzin, zanim pierwsze kostki lodu wypadną z kostkarki do szuflady.



Po ponownym wyłączeniu i włączeniu kostkarki proces ten trwa maksymalnie 6 godzin.

Za pomocą kostkarki do lodu można wytwarzać tylko domowe ilości.

Kostkarka produkuje ok. 0,8 kg kostek lodu w ciągu 24 godzin.

Wielkość produkcji kostek lodu zależy od temperatury w komorze mrożenia:
Im niższa jest temperatura, tym więcej kostek lodu jest produkowane w określonym przedziale czasu.

Włączanie/wyłączanie kostkarki do lodu

- Nacisnąć .
- Przeciągnąć w lewo lub w prawo, aż pośrodku pojawi się .
- Nacisnąć .

Przy włączonej kostkarkie do lodu symbol  świeci się na pomarańczowo.

Gdy tylko komora mrożenia zostanie schłodzona, kostkarka do lodu napełnia się wodą.

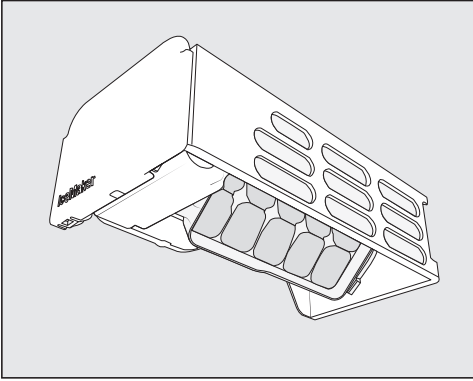

Gdy tylko woda zostanie zamrożona, kostki lodu automatycznie wypadają ze zintegrowanej tacki na kostki lodu do zawieszanej tacy. Zawieszana taca w razie potrzeby może zostać wyjęta.

Gdy tylko zawieszona taca lub szuflada na kostki lodu się napełni, produkcja kostek lodu zostaje automatycznie wstrzymana. Szuflada nie napełnia się do samej krawędzi.

Wskazówka: Wielkość napełnienia szuflady na kostki lodu można zwiększyć, rozkładając równomiernie kostki lodu w międzyczasie.

Wskazówka: Opróżniać regularnie zawieszoną tacę lub szufladę na kostki lodu, najpóźniej wtedy, gdy lód nie był odbierany dłużej niż przez tydzień. Dzięki temu zawsze będzie do dyspozycji świeży lód i jednocześnie uniknie się zbrzydzenia kostek lodu.

Jeśli nie chcą Państwo produkować kostek lodu, kostkarkę można wyłączyć niezależnie od komory mrożenia.

Gdy kostkarka do lodu jest wyłączona, w szufladzie na kostki lodu można również zamrażać produkty spożywcze.

- Wsunąć całkowicie szufladę na kostki lodu, gdy produkcja kostek lodu ma być kontynuowana.

Czyszczenie i konserwacja

Odmrażanie

Urządzenie chłodnicze jest wyposażone w system „NoFrost“, przez co odmrażanie odbywa się automatycznie.

Wytrącająca się z powietrza wilgoć osadza się na parowniku i od czasu do czasu jest automatycznie odmrażana i odparowywana.

Dzięki automatycznemu odmrażaniu urządzenie chłodnicze zawsze pozostaje wolne od lodu. Ten szczególny system nie rozmraża produktów spożywczych.

Nie wolno usuwać tabliczki znamionowej znajdującej się we wnętrzu urządzenia chłodniczego. Będzie ona potrzebna w przypadku wystąpienia usterki.

Proszę zwrócić uwagę na to, żeby do elektroniki ani do oświetlenia nie dostała się woda.

 Niebezpieczeństwo uszkodzeń przez wnikającą wilgoć. Para z myjki parowej może uszkodzić tworzywa i podzespoły elektryczne. Nie stosować myjki parowej do czyszczenia urządzenia.

Wskazówki dotyczące środków czyszczących

We wnętrzu urządzenia chłodniczego stosować wyłącznie środki do czyszczenia i konserwacji obojętne dla żywności.

Aby nie uszkodzić powierzchni, do czyszczenia nie należy stosować **żadnych**:

- środków zawierających sodę, amoniak, kwasy lub chlor
- środków rozpuszczających osady wapienne
- szorujących środków czyszczących (np. proszki i mleczka do szorowania, pumeks)
- środków zawierających rozpuszczalniki
- środków do czyszczenia stali szlachetnej
- środków do czyszczenia zmywarek do naczyń
- aerozoli do czyszczenia piekarników

Czyszczenie i konserwacja

- środków do mycia szkła
- szorujących twardych gąbek i szczotek (np. zmywaków do garnków)
- środków do ścierania zabrudzeń
- ostrych skrobaków metalowych.

Do czyszczenia zalecamy czystą gąbczastą ściereczkę oraz ciepłą wodę z dodatkiem płynu do mycia naczyń.

Przygotowanie urządzenia chłodniczego do czyszczenia

- Wyłączyć urządzenie chłodnicze.

Na wyświetlaczu pojawia się  i chłodzenie jest wyłączone.

- Wyjąć produkty spożywcze z urządzenia chłodniczego i przechować je w chłodnym miejscu.
- Do czyszczenia wyjąć wyposażenie, które można wyjąć (patrz punkt „Wyjmowanie i rozkładanie wyposażenia do czyszczenia“).

Czyszczenie wnętrza

Czyścić urządzenie regularnie, ale przynajmniej raz w miesiącu.

W przypadku dłuższego oddziaływania zabrudzeń ich usunięcie może być więcej niemożliwe.

Powierzchnie mogą się przebarwić lub zmienić.

Zabrudzenia najlepiej jest usuwać od razu.

- Wyczyścić **wnętrze** czystą gąbczastą ściereczką, ciepłą wodą z dodatkiem płynu do mycia naczyń.
- Po czyszczeniu zmyć wszystko czystą wodą i wytrzeć do sucha ręcznikiem kuchennym.

- Aby zapewnić wystarczającą wentylację i uniknąć wytworzenia nieprzyjemnego zapachu, należy pozostawić urządzenie chłodnicze otwarte jeszcze przez chwilę.

Mycie wyposażenia ręcznie lub w zmywarce do naczyń

Następujące elementy powinny być myte wyłącznie **ręcznie**:

- wszystkie szuflady
- wysuwana platforma z Ice&PizzaBox
- szyny teleskopowe i listwy ochronne (przy płytach szklanych)
- zawieszana taca
- szufelka do kostek lodu

Następujące elementy są przeznaczone do **mycia w zmywarce do naczyń**:

 Niebezpieczeństwo uszkodzeń przez zbyt wysokie temperatury zmywania.

Mycie elementów urządzenia w zmywarce do naczyń w temperaturze przekraczającej 55 °C może spowodować, że staną się one niezdatne do użytku i np. ulegną deformacji.

Dla elementów nadających się do mycia w zmywarce wybierać wyłącznie programy zmywania o temperaturze maksymalnej 55 °C.

Elementy plastikowe mogą się przebarwić w zmywarce do naczyń w wyniku kontaktu z barwnikami naturalnymi, zawartymi np. w marchewkach, pomidorach i keczupie. Te przebarwienia nie mają żadnego wpływu na stabilność tych elementów.

- płyty szklane

Czyszczenie i konserwacja

Wymowanie i rozkładanie wyposażenia do czyszczenia

Wymowanie górnej szuflady i płyty szklanej

- Wyciągnąć szufladę do oporu.
- Przechylić szufladę lekko do góry i wyjąć szufladę ukośnie do góry.
- Wyjąć płytę szklaną wraz z szynami prowadzącymi.
- Wyciągnąć szyny prowadzące na bok.
- Po czyszczeniu zamocować szyny prowadzące z powrotem na płycie szklanej.

Zakładanie górnej szuflady

- Włożyć płytę szklaną wraz z szynami prowadzącymi do komory mrozenia.
- Założyć szufladę ukośnie od góry na szyny prowadzące i całkowicie wsunąć szufladę.

Wymowanie szuflad i szyn teleskopowych

Magnes na szufladzie jest istotny dla działania kostkarki do lodu.
Nie usuwać magnesu.

- Wyciągnąć szufladę do oporu i wyjąć szufladę do góry.

Wsunąć z powrotem szyny teleskopowe, dzięki temu można uniknąć uszkodzeń.

- Wyjąć płytę szklaną wraz z szynami teleskopowymi.

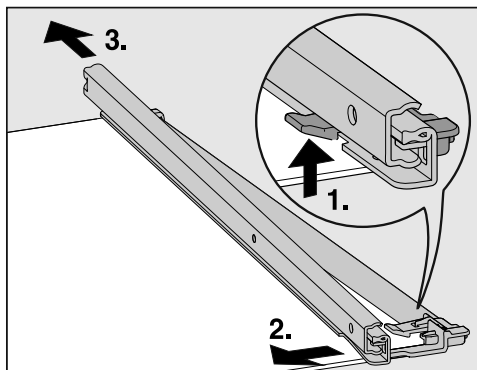

- Zdjąć szynę teleskopową:
 1. Nacisnąć do góry zaczep.
 2. Zsunąć szynę teleskopową na bok.
 3. Następnie wysunąć szynę teleskopową do tyłu.
- Ściągnąć tylną i przednią listwę ochronną z półki.
- Po czyszczeniu zamocować z powrotem listwy ochronne na półce.

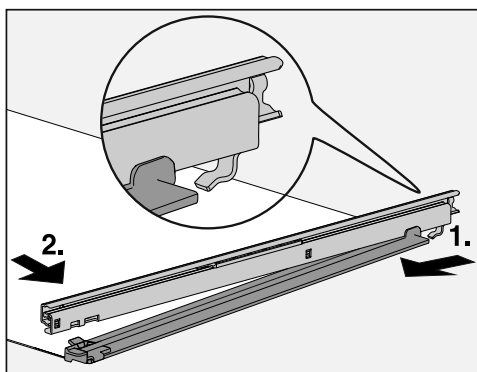

- Zamocować szyny teleskopowe na półce:
 1. W tym celu założyć i zaczepić szynę teleskopową z tyłu.
 2. Następnie zatrasnąć zaczep z przodu.

Czyszczenie i konserwacja

Wkładanie szuflady

- Włożyć płytę szklaną wraz z szynami teleskopowymi do komory mrożenia.
- Wsunąć szufladę na całkowicie wsunięte szyny teleskopowe.

Wymywanie Ice&PizzaBox z wysuwaną platformą

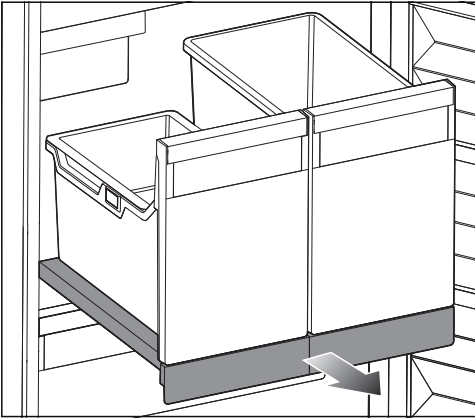

- Wyciągnąć całkowicie wysuwaną platformę.
- Wyjąć szufladę na kostki lodu z zawieszoną tacą oraz PizzaBox, unosząc je lekko z przodu.
- Opróżnić zawieszoną tacę, szufladę na kostki lodu oraz PizzaBox.

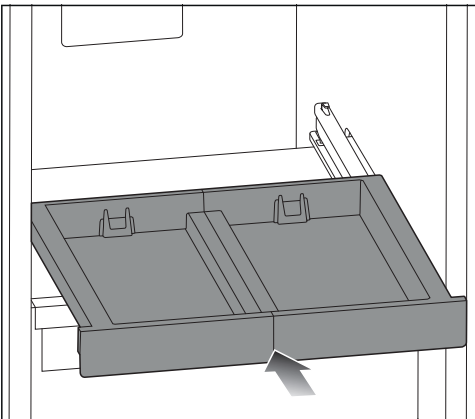

- Wsunąć całkowicie wysuwaną platformę.

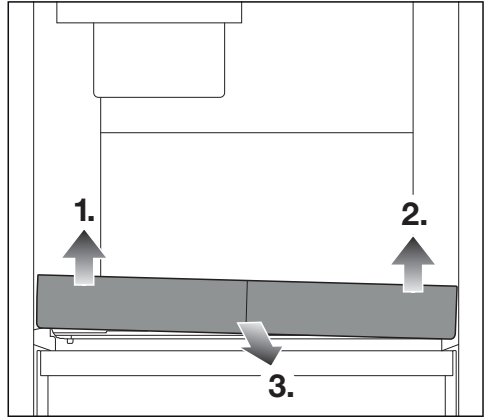

- Unieść najpierw wysuwaną platformę z przodu po lewej stronie 1.), następnie z przodu po prawej stronie 2.), tak żeby zwolniła się z mocowania.

Teraz można wyjąć wysuwaną platformę do przodu 3.).

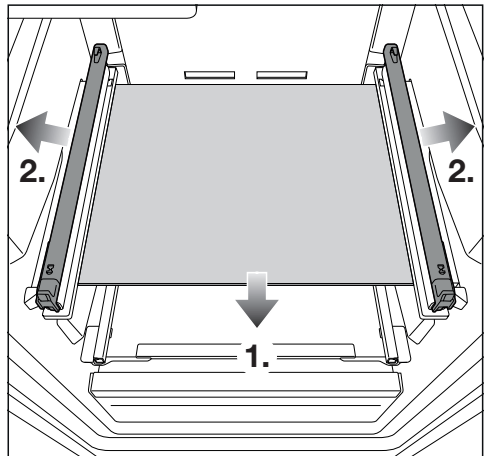

- Wyjąć płytę szklaną 1.) a następnie ściągnąć szyny teleskopowe w bok 2.).

Czyszczenie i konserwacja

Zakładanie z powrotem wysuwanej platformy z Ice&PizzaBox

- Założyć szyny teleskopowe po obu stronach płyty szklanej.
- Włożyć płytę szklaną do komory mrożenia.

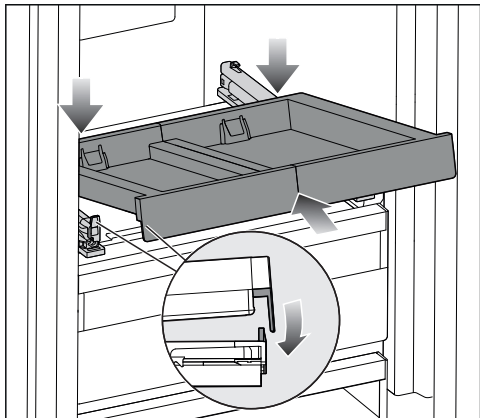

- Założyć wysuwaną platformę ukośnie za przednie wypustki.
- Wsunąć skośnie wysuwaną platformę.

Po obu stronach powierzchnia oporowa musi być za wypustką.

- Opuścić wysuwaną platformę z przodu.

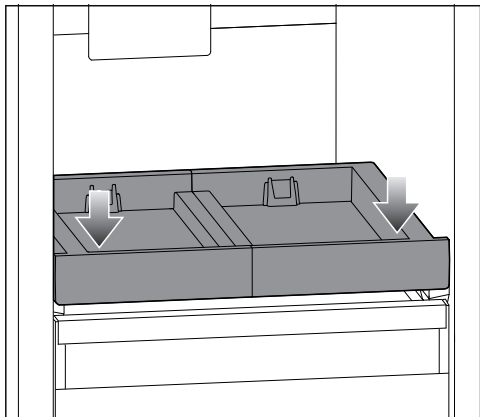

- Docisnąć lekko wysuwaną platformę z przodu do dołu, tak żeby słyszalnie się zatrzasnęła.
- Wyciągnąć wysuwaną platformę, podpierając ją przy tym lekko ręką.
- Założyć szufladę na kostki lodu i PizzaBox na wysuwaną platformę.

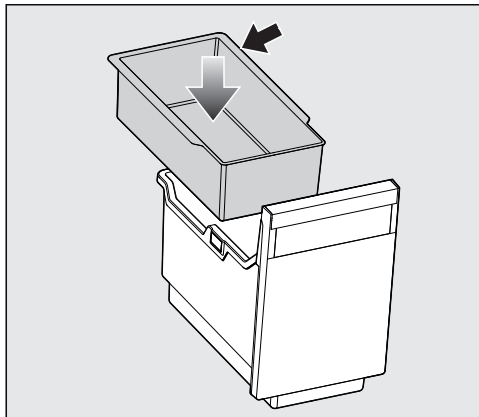

- Włożyć zawieszoną tacę krawędzią oporową do tyłu do szuflady na kostki lodu.
- Wsunąć całkowicie wysuwaną platformę z powrotem.

Czyszczenie tacki na kostki lodu

Tacki na kostki lodu **nie można wyjąć** i dlatego musi zostać ustawiona w pozycji do czyszczenia.

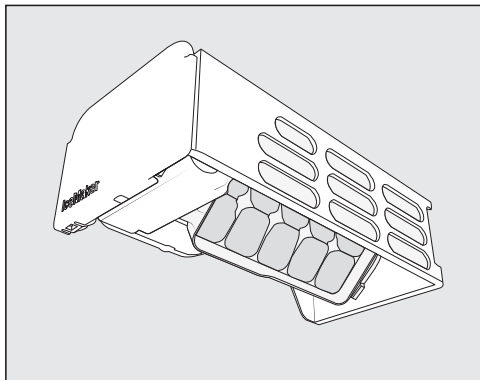

Wyczyścić tackę na kostki lodu:

- Przed wyłączeniem kostkarki do lodu na dłuższy czas.
- Resztki lodu i wody muszą być regularnie usuwane.

Ustawianie tacki na kostki lodu w pozycji do czyszczenia Ⓞ

Przed ustawieniem tacki na kostki lodu w pozycji do czyszczenia, proszę zwrócić uwagę na następujące rzeczy:

- Kostkarka do lodu jest włączona.
- Szuflada na kostki lodu jest pusta i całkowicie wsunięta.
- Nacisnąć ⚙.
- Przeciągnąć w lewo lub w prawo, aż pośrodku pojawi się Ⓞ.
- Nacisnąć Ⓞ.

Teraz należy jakiś czas poczekać, aż tacka na kostki lodu zostanie obrócona w pozycję do czyszczenia.

Gdy ruch tacki na kostki lodu zostanie zakończony, na wyświetlaczu pojawia się symbol ✓.

- Aby opuścić ten poziom ustawień, nacisnąć ⬅.
- Wyjąć szufladę na kostki lodu.
- Wyczyścić tackę na kostki lodu i szufladę na kostki lodu letnią wodą z dodatkiem płynu do mycia naczyń. Po czyszczeniu zmyć dokładnie czystą wodą i wytrzeć do sucha miękką ściereczką.
- Włożyć szufladę na kostki lodu z powrotem do urządzenia.
- Po czyszczeniu nacisnąć wskazanie informacyjne ✓.

Słychać, jak tacka na kostki lodu obraca się z powrotem w swoją pozycję wyjściową.

Czyszczenie uszczelki drzwi

⚠ Niebezpieczeństwo uszkodzeń na skutek nieprawidłowego czyszczenia.

W przypadku potraktowania uszczelki drzwi olejami lub tłuszczami uszczelka drzwi może się stać porowata.

Uszczelkę drzwi należy chronić przed olejami i tłuszczami.

- Uszczelkę drzwi należy regularnie myć wyłącznie czystą wodą, a na koniec dokładnie wytrzeć do sucha ściereczką.

Czyszczenie otworów wentylacyjnych

Osady kurzu zwiększają zużycie energii.

Czyszczenie i konserwacja

- Otwory wentylacyjne należy regularnie czyścić pędzlem lub odkurzaczem (zastosować w tym celu np. ssawkę pędzlową odkurzacza Miele).

Po czyszczeniu

- Włożyć wszystkie elementy do urządzenia chłodniczego.
- W razie potrzeby włączyć z powrotem urządzenie chłodnicze.

Urządzenie chłodnicze znowu zaczyna chłodzić.

- Włączyć na jakiś czas funkcję SuperFrost ❄️, żeby komora mrożenia szybko się oziębiła.
- Wsunąć szuflady z mrożonkami do komory mrożenia, gdy tylko temperatura w komorze mrożenia będzie wystarczająco niska.
- Wyłączyć funkcję SuperFrost ❄️, gdy tylko w komorze mrożenia zostanie osiągnięta stała temperatura przynajmniej $-18\text{ }^{\circ}\text{C}$.
- Zamknąć drzwi urządzenia.

Większość usterek i błędów, do których dochodzi podczas codziennego użytkowania, można usunąć samodzielnie. W wielu przypadkach pozwoli to zaoszczędzić czas i koszty, ponieważ nie ma wówczas potrzeby wzywania serwisu.

Na stronie www.miele.pl/serwis można uzyskać informacje dotyczące samodzielnego usuwania usterek.

Poniższa tabela powinna być pomocna w ustaleniu przyczyn ewentualnych usterek i błędów i ich usunięciu.

Do czasu usunięcia usterki w miarę możliwości nie należy otwierać urządzenia, aby zminimalizować straty zimna tak bardzo, jak tylko jest to możliwe.

Problem	Przyczyna i postępowanie
Urządzenie chłodnicze nie chłodzi i oświetlenie wnętrza nie działa przy otwartych drzwiach urządzenia.	Urządzenie nie jest włączone i na wyświetlaczu pokazywane jest ☹. ■ Włączyć urządzenie chłodnicze.
	Wtyczka nie jest prawidłowo włożona do gniazdka. ■ Włożyć wtyczkę do gniazdka. Przy wyłączonym urządzeniu chłodniczym na wyświetlaczu pokazywane jest ☹.
	Zostało wyzwolone zabezpieczenie instalacji domowej. Urządzenie chłodnicze, instalacja domowa lub inne urządzenie mogą być uszkodzone. ■ Wezwać elektrotechnika lub serwis.
Kompresor ciągle pracuje.	To nie jest usterka. Aby zaoszczędzić energię, przy niskim zapotrzebowaniu na zimno kompresor przełącza się na niższą ilość obrotów. Z tego powodu przedłuża się czas pracy kompresora.
Kompresor włącza się coraz częściej i dłużej, temperatura w urządzeniu jest zbyt niska.	Otwory wentylacyjne są zastawione lub zakurzone. ■ Nie zakrywać otworów wentylacyjnych. ■ Regularnie oczyszczać otwory wentylacyjne z kurzu.
	Drzwi urządzenia były często otwierane albo została dołożona lub zamrożona duża ilość świeżych produktów spożywczych. ■ Drzwi urządzenia należy otwierać tylko w razie potrzeby i tak krótko, jak to możliwe. Wymagana temperatura ustawi się z powrotem sama po jakimś czasie.
	Drzwi urządzenia nie są prawidłowo zamknięte. Ewentualnie w komorze mrożenia utworzyła się gruba warstwa lodu.

Co robić, gdy...





Problem	Przyczyna i postępowanie
	<p>■ Zamknąć drzwi urządzenia.</p> <p>Wymagana temperatura ustawi się z powrotem sama po jakimś czasie.</p> <p>Jeśli utworzyła się już gruba warstwa lodu, pogarsza się wydajność chłodzenia, przez co wzrasta zużycie energii.</p> <p>■ Odmrozić urządzenie chłodnicze i je wyczyścić.</p>
	<p>Temperatura otoczenia jest zbyt wysoka. Im wyższa jest temperatura otoczenia, tym dłużej pracuje kompresor.</p> <p>■ Przestrzegać wskazówek w rozdziale „Instalacja“, punkt „Miejsce ustawienia“.</p>
	<p>Urządzenie chłodnicze nie zostało prawidłowo zabudowane w niszy do zabudowy.</p> <p>■ Zabudować urządzenie chłodnicze zgodnie ze wskazówkami w dołączonej instrukcji montażu.</p>
	<p>W urządzeniu chłodniczym jest ustawiona zbyt niska temperatura.</p> <p>■ Skorygować ustawienia temperatury.</p>
	<p>Zamrażano na raz większą ilość produktów spożywczych.</p> <p>■ Przestrzegać wskazówek w rozdziale „Zamrażanie i przechowywanie“.</p>
	<p>Funkcja SuperFrost ❄️ jest jeszcze włączona.</p> <p>■ Aby zaoszczędzić energię, funkcję SuperFrost ❄️ można wyłączyć samodzielnie wcześniej.</p>

Problem	Przyczyna i postępowanie
Kompresor włącza się coraz rzadziej i krócej, temperatura w urządzeniu wzrasta.	To nie jest usterka. Ustawiona temperatura jest zbyt wysoka. <ul style="list-style-type: none"> ■ Skorygować ustawienia temperatury. ■ Skontrolować temperaturę ponownie po 24 godzinach.
	Mrożonki zaczynają rozmarzać. Temperatura otoczenia, dla której urządzenie zostało przystosowane, nie została osiągnięta. Kompresor włącza się rzadziej, gdy temperatura otoczenia jest zbyt niska. Dlatego w komorze mrożenia może się zrobić zbyt ciepło. <ul style="list-style-type: none"> ■ Przestrzegać wskazówek w rozdziale „Instalacja”, punkt „Miejsce ustawienia”. ■ Podwyższyć temperaturę otoczenia.
Urządzenie chłodnicze jest oblodzone lub we wnętrzu urządzenia tworzy się woda kondensacyjna. Ewentualnie drzwi urządzenia nie zamykają się prawidłowo.	Uszczelka drzwi wysunęła się z rowka. <ul style="list-style-type: none"> ■ Sprawdzić, czy uszczelka drzwi jest prawidłowo osadzona w rowku.
	Uszczelka drzwi jest uszkodzona. <ul style="list-style-type: none"> ■ Sprawdzić, czy uszczelka drzwi jest uszkodzona.
Uszczelka drzwi jest uszkodzona lub powinna zostać wymieniona.	Uszczelkę drzwi można wymienić bez narzędzi. <ul style="list-style-type: none"> ■ Wymienić uszczelkę drzwi. Można ją nabyć w sklepach specjalistycznych lub w serwisie.













Ogólne problemy z urządzeniem





Problem	Przyczyna i postępowanie
Mrożonka przymarzała.	Opakowanie produktu spożywczego nie było suche przy wkładaniu. <ul style="list-style-type: none"> ■ Oddzielić mrożonkę za pomocą tępego przedmiotu, np. trzonka łyżki.

Co robić, gdy...







Problem	Przyczyna i postępowanie
Nie rozlega się dźwięk ostrzegawczy, chociaż drzwi urządzenia są otwarte od dłuższego czasu.	To nie jest usterka. Dźwięk ostrzegawczy został wyłączony w trybie ustawień. Jeśli alarm akustyczny ma znowu zostać włączony: <ul style="list-style-type: none">■ Nacisnąć .■ Przeciągnąć w lewo lub w prawo, aż pośrodku pojawi się .■ Nacisnąć .■ Wybrać żądaną głośność, przeciągając po pasku segmentowym w lewo lub w prawo.■ Potwierdzić żądane ustawienie, naciskając pasek segmentowy. Przy włączonych dźwiękach ostrzegawczych i sygnałach dźwiękowych wyświetlane jest  orange.







Komunikaty na wyświetlaczu

Komunikat	Przyczyna i postępowanie
Na ekranie startowym świeci się  , urządzenie nie chłodzi, jednak obsługa urządzenia jest możliwa i oświetlenie wnętrza jest sprawne.	Włączony jest tryb pokazowy. <ul style="list-style-type: none">■ Nacisnąć .■ Nacisnąć .■ Przeciągnąć w lewo lub w prawo, aż pośrodku pojawi się .■ Nacisnąć . Po wyłączeniu trybu pokazowego  urządzenie chłodnicze się wyłącza i musi zostać ponownie włączone.
Na wyświetlaczu nic nie jest pokazywane. Wyświetlacz jest ciemny.	Tryb szabasowy  jest włączony: Oświetlenie wnętrza jest wyłączone i urządzenie chłodzi. <ul style="list-style-type: none">■ Dotknąć ciemnego wyświetlacza. Pojawia się .■ Nacisnąć . Symbol  świeci się na pomarańczowo. <ul style="list-style-type: none">■ Nacisnąć ponownie symbol . Gdy tryb szabasowy jest wyłączony, symbol  świeci się na biało.







Komunikat	Przyczyna i postępowanie
<p>Na wyświetlaczu pokazywane jest , nie można obsługiwać urządzenia.</p>	<p>Funkcja blokady jest włączona.</p> <ul style="list-style-type: none"> ■ Odblokować tymczasowo urządzenie chłodnicze lub zupełnie wyłączyć funkcję blokady (patrz rozdział „Pozostałe ustawienia“, punkt „Tymczasowa dezaktywacja/całkowite wyłączenie funkcji blokady / “).
<p>Automatyczne otwieranie drzwi jest uaktywnione. Na wyświetlaczu świeci się na czerwono , dodatkowo rozlega się sygnał ostrzegawczy.</p>	<p>Alarm został uaktywniony, ponieważ silnik automatycznego otwierania drzwi jest przegrzany.</p> <ul style="list-style-type: none"> ■ Począkać chwilę i pozostawić silnik do ostygnięcia. ■ Poruszyć drzwi ręką.
<p>Automatyczne otwieranie drzwi jest uaktywnione. Na wyświetlaczu świeci się na żółto symbol , dodatkowo rozlega się sygnał ostrzegawczy.</p>	<p>Przeszkoda blokuje poruszanie drzwi.</p> <ul style="list-style-type: none"> ■ Usunąć przeszkodę. ■ Poruszyć drzwi ręką. <p>Mechanika zawiasów drzwi jest zablokowana.</p> <ul style="list-style-type: none"> ■ Nie poruszać drzwi wbrew ruchowi silnika. Zawiasy drzwi mogą zostać uszkodzone. ■ Wezwać serwis.









Co robić, gdy...

Komunikat	Przyczyna i postępowanie
<p>Na wyświetlaczu świeci się na żółto symbol  i dodatkowo rozlega się sygnał ostrzegawczy.</p>	<p>Szuflada na kostki lodu nie znajduje się w urządzeniu chłodniczym. Po zamknięciu drzwi urządzenia rozlega się sygnał dźwiękowy.</p> <ul style="list-style-type: none"> ■ Nacisnąć  na wyświetlaczu. <p>Komunikat ostrzegawczy został potwierdzony i sygnał dźwiękowy milknie.</p> <p>Na wyświetlaczu pokazywana jest rzeczywista temperatura panująca aktualnie w urządzeniu.</p> <ul style="list-style-type: none"> ■ Włożyć szufladę z powrotem prawidłowo do urządzenia chłodniczego lub wyłączyć kostkarkę do lodu. <p>Nie zostało zainstalowane przyłącze świeżej wody.</p> <ul style="list-style-type: none"> ■ Proszę się upewnić, że przyłącze świeżej wody jest prawidłowo zainstalowane. <p>Doprowadzenie wody nie jest otwarte.</p> <ul style="list-style-type: none"> ■ Otworzyć zawór odcinający. <p>Na wężu wodnym znajduje się załamanie.</p> <ul style="list-style-type: none"> ■ Sprawdzić wąż i wymienić uszkodzony wąż wyłącznie na oryginalną część zamienną Miele. <p>Ciśnienie wody w przyłączy jest zbyt niskie.</p> <ul style="list-style-type: none"> ■ Sprawdzić, czy ciśnienie wody w przyłączy mieści się w zakresie od 150 kPa do 620 kPa (1,5 bar i 6,2 bar).
<p>Na wyświetlaczu świeci się na żółto symbol  i dodatkowo rozlega się sygnał dźwiękowy.</p>	<p>Szuflada kostkarki do lodu jest pełna.</p> <ul style="list-style-type: none"> ■ Wyjąć szufladę i ją opróżnić.
<p>Na wyświetlaczu świeci się na żółto symbol  i dodatkowo rozlega się sygnał ostrzegawczy i oświetlenie wnętrza pulsuje światłem.</p>	<p>Został uaktywniony alarm drzwi. ActiveDoor nie jest uaktywnione.</p> <ul style="list-style-type: none"> ■ Nacisnąć  na wyświetlaczu. <p>Sygnał ostrzegawczy milknie, gaśnie symbol  i oświetlenie wnętrza świeci się stale.</p> <ul style="list-style-type: none"> ■ Zamknąć drzwi urządzenia.

Komunikat	Przyczyna i postępowanie
<p>W polu wskazań temperatury wyświetlany jest na czerwono symbol  , dodatkowo rozlega się dźwięk ostrzegawczy.</p>	<p>Został uaktywniony alarm temperaturowy, w zależności od ustawionej temperatury w komorze mrożenia jest zbyt ciepło lub zbyt zimno.</p> <p>Może to mieć na przykład następujące przyczyny:</p> <ul style="list-style-type: none"> – Drzwi urządzenia były często otwierane. – Zamrażano dużą ilość produktów spożywczych bez włączenia funkcji SuperFrost. – Wystąpiła dłuższa przerwa w zasilaniu (awaria zasilania). – Urządzenie chłodnicze jest uszkodzone. <p>■ Nacisnąć  .</p> <p>Komunikat ostrzegawczy został potwierdzony:   gaśnie i sygnał ostrzegawczy milknie.</p> <p>Na wyświetlaczu przez ok. 1 minutę miga najwyższa temperatura, jaka dotychczas panowała w urządzeniu chłodniczym. Następnie wskazanie temperatury zmienia się na aktualną temperaturę.</p> <p>Migające wskazanie temperatury można wyłączyć wcześniej:</p> <ul style="list-style-type: none"> ■ Nacisnąć wskazanie temperatury. <p>Wskazanie najwyższej temperatury zostaje skasowane. Następnie na wyświetlaczu pojawia się znowu aktualna temperatura panująca w komorze mrożenia.</p> <ul style="list-style-type: none"> ■ Usunąć stan alarmowy. ■ W zależności od temperatury należy sprawdzić, czy nie nastąpiło całkowite lub częściowe rozmrożenie produktów spożywczych. Jeśli tak się stało, przed ponownym zamrożeniem rozmrożone produkty należy poddać obróbce termicznej (ugotować lub upiec).

Co robić, gdy...



Komunikat	Przyczyna i postępowanie
<p>Na wyświetlaczu świeci się na czerwono symbol   i dodatkowo rozlega się sygnał ostrzegawczy.</p>	<p>Wskazywana jest awaria zasilania: Temperatura w urządzeniu przejściowo wzrosła zbyt bardzo w ciągu ostatnich dni lub godzin, ze względu na brak prądu lub przerwę w zasilaniu.</p> <ul style="list-style-type: none">■ Nacisnąć  . <p>Komunikat błędu został potwierdzony:   gaśnie i sygnał ostrzegawczy milknie.</p> <p>W obszarze wskazań temperatury przez ok. 1 minutę miga najwyższa temperatura, jaka dotychczas panowała w urządzeniu chłodniczym. Następnie wskazanie temperatury zmienia się na aktualną temperaturę.</p> <p>Migające wskazanie temperatury można wyłączyć wcześniej:</p> <ul style="list-style-type: none">■ Nacisnąć wskazanie temperatury. <p>Wskazanie najwyższej temperatury zostaje skasowane. Następnie na wyświetlaczu pojawia się znowu panująca aktualnie temperatura. Urządzenie pracuje dalej z ostatnimi ustawieniami temperatury.</p> <ul style="list-style-type: none">■ Usunąć stan alarmowy.■ W zależności od temperatury należy sprawdzić, czy nie nastąpiło całkowite lub częściowe rozmrożenie produktów spożywczych. Jeśli tak się stało, przed ponownym zamrożeniem rozmrożone produkty należy poddać obróbce termicznej (ugotować lub upiec).

Komunikat	Przyczyna i postępowanie
<p>Na wyświetlaczu świeci się na czerwono , ewentualnie wyświetlany jest kod błędu F z cyframi. Dodatkowo rozlega się sygnał ostrzegawczy.</p>	<p>Wystąpiła usterka.</p> <ul style="list-style-type: none"> ■ Wyłączyć dźwięk ostrzegawczy, naciskając  na wyświetlaczu. ■ Wezwać serwis. <p>Do zgłoszenia usterki potrzebny jest wyświetlany kod błędu oraz identyfikator modelu i numer fabryczny posiadanego urządzenia chłodniczego. Te informacje można wywołać bezpośrednio na wyświetlaczu:</p> <ul style="list-style-type: none"> ■ W tym celu nacisnąć  na wyświetlaczu. <p>Na wyświetlaczu pokazywane są wymagane dane urządzenia.</p> <p>Po potwierdzeniu za pomocą <i>OK</i> ekran informacyjny znika i zostaje ponownie wyświetlony kod błędu.</p> <p>Urządzenie chłodnicze można również wyłączyć bezpośrednio ze wskazania błędu.</p> <p>Wskazywany jest błąd urządzenia: To wskazanie ma zawsze pierwszeństwo i przerywa natychmiast każde ustawienie, które jest akurat przeprowadzane.</p> <p>Błąd urządzenia ma pierwszeństwo przed występującym alarmem drzwi i/lub alarmem temperaturowym.</p>
<p>Na wyświetlaczu świeci się na czerwono symbol   i dodatkowo rozlega się sygnał ostrzegawczy.</p>	<p>Wystąpiła usterka kostkarki do lodu.</p> <ul style="list-style-type: none"> ■ Wyłączyć dźwięk ostrzegawczy, naciskając   na wyświetlaczu. ■ Wezwać serwis. <p>Kostkarka do lodu może jednak również zostać wyłączona poprzez tryb ustawień .</p>

Problemy z automatycznym otwieraniem drzwi

Problem	Przyczyna i postępowanie
<p>Drzwi otwierają się ze zmienioną szybkością.</p>	<p>To nie jest usterka! W zależności od załadunku wnętrza drzwi może się zmieniać szybkość ich otwierania.</p>
<p>Na wyświetlaczu pojawia się . Nie można zapamiętać kąta otwarcia drzwi.</p>	<p>Został wybrany zbyt mały kąt otwarcia drzwi.</p> <ul style="list-style-type: none"> ■ Wybrać przynajmniej kąt otwarcia drzwi 70°. Aby wyciągać szuflady bez przeszkód, optymalny jest kąt otwarcia drzwi 90°.

Co robić, gdy...

Problem	Przyczyna i postępowanie
Drzwi nie reagują na sygnał pukania.	Pukanie jest za słabe. ■ Podwyższyć czułość czujnika pukania (patrz rozdział „Opis urządzenia“, punkt „Automatyczne otwieranie drzwi (ActiveDoor)“).
	Funkcja pukania nie jest uaktywniona. ■ Uaktywnić automatyczne otwieranie drzwi (patrz rozdział „Pozostałe ustawienia“, punkt „Automatyczne otwieranie drzwi (ActiveDoor)  “).
Drzwi nie reagują na polecenie głosowe (w zależności od modelu).	Asystent głosowy nie jest skonfigurowany. ■ Dokonać ustawień w aplikacji Miele.
	Automatyczne otwieranie drzwi nie jest uaktywnione. ■ Uaktywnić automatyczne otwieranie drzwi (patrz rozdział „Pozostałe ustawienia“, punkt „Automatyczne otwieranie drzwi (ActiveDoor)  “).

Problemy z kostką do lodu

Problem	Przyczyna i postępowanie
Kostkarka do lodu nie daje się włączyć.	Urządzenie nie jest podłączone elektrycznie ew. nie jest włączone. ■ Podłączyć urządzenie z powrotem do zasilania i je włączyć.
Kostkarka do lodu nie produkuje żadnych kostek lodu.	Urządzenie chłodnicze lub kostkarka do lodu nie są włączone. ■ Włączyć urządzenie chłodnicze i kostkarkę do lodu.
	Doprowadzenie wody nie jest otwarte lub odpowiedzione. ■ Otworzyć doprowadzenie wody. ■ Sprawdzić, czy doprowadzenie wody jest odpowiednie.
	Szuflada kostkarki nie jest prawidłowo zamknięta. ■ Wsunąć prawidłowo szufladę.
	Drzwi urządzenia były często otwierane, tak że wzrosła aktywność kompresora i kostkarka do lodu się oblodziła. ■ Drzwi urządzenia należy otwierać tylko w razie potrzeby i tak krótko, jak to możliwe.
	Temperatura w komorze mrożenia jest zbyt wysoka.

Problem	Przyczyna i postępowanie
	<ul style="list-style-type: none"> ■ Ustawić niższą temperaturę. <p>Ciśnienie wody w przyłączy jest zbyt niskie.</p> <ul style="list-style-type: none"> ■ Sprawdzić, czy ciśnienie wody w przyłączy mieści się w zakresie od 150 kPa do 620 kPa (1,5 bar i 6,2 bar). <p>Proszę pamiętać, że mogą minąć nawet 24 godziny, zanim zostaną wyprodukowane pierwsze kostki lodu.</p>
<p>Kostki lodu nieprzyjemnie pachną lub smakują.</p>	<p>Kostkarka do lodu znajduje się w ciągłym trybie działania i powinna być regularnie czyszczona.</p> <ul style="list-style-type: none"> ■ Przepłukiwać regularnie kostkarkę do lodu oraz doprowadzenie wody, nie spożywając 3 pierwszych partii lodu, lecz je wyrzucając. <p>Kostkarka jest bardzo rzadko używana. Lód przy dłuższym przechowywaniu może przejść zapach i smak innych substancji.</p> <ul style="list-style-type: none"> ■ Opróżnić szufladę na kostki lodu, gdy kostkarka nie będzie używana przez dłuższy czas. ■ Przepłukiwać regularnie kostkarkę do lodu oraz doprowadzenie wody, nie spożywając 3 pierwszych partii lodu, lecz je wyrzucając. <p>W komorze mrożenia są przechowywane produkty spożywcze bez opakowania. Lód może przejść zapach i smak nie zapakowanych produktów spożywczych.</p> <ul style="list-style-type: none"> ■ W komorze mrożenia należy przechowywać wyłącznie zapakowane produkty spożywcze. <p>Szuflada na kostki lodu jest zabrudzona.</p> <ul style="list-style-type: none"> ■ W razie potrzeby wyczyścić szufladę na kostki lodu.

Oświetlenie wnętrza



Niebezpieczeństwo porażenia prądem przez odsonięte elementy przewodzące prąd elektryczny.

Po zdjęciu pokrywki oświetlenia mogą Państwo wejść w kontakt z elementami przewodzącymi prąd elektryczny.







Nie usuwać pokrywki oświetlenia. Oświetlenie LED może być naprawiane i wymieniane wyłącznie przez serwis.

Co robić, gdy...

 Niebezpieczeństwo zranień przez oświetlenie LED.

To oświetlenie klasyfikuje się w grupie ryzyka RG 2. Gdy pokrywka jest uszkodzona, może dojść do zranienia oczu.

Przy uszkodzonej pokrywce lampki nie zaglądać z bliska do oświetlenia za pomocą żadnych instrumentów optycznych (lupy itp.).

Problem	Przyczyna i postępowanie
Nie działa oświetlenie wnętrza.	<p>Urządzenie nie jest włączone.</p> <ul style="list-style-type: none">■ Włączyć urządzenie chłodnicze. <p>Tryb szabasowy  jest włączony: Wyświetlacz jest ciemny i urządzenie chłodzi.</p> <ul style="list-style-type: none">■ Dotknąć ciemnego wyświetlacza. <p>Pojawia się .</p> <ul style="list-style-type: none">■ Nacisnąć . <p>Symbol  świeci się na pomarańczowo.</p> <ul style="list-style-type: none">■ W trybie ustawień  nacisnąć symbol . <p>Gdy tryb szabasowy jest wyłączony, symbol  świeci się na biało.</p> <p>Oświetlenie wnętrza wyłącza się automatycznie po ok. 15 minutach przy otwartych drzwiach urządzenia ze względu na przegrzanie. Jeśli to nie jest przyczyną, wystąpiła usterka.</p> <ul style="list-style-type: none">■ Wezwać serwis.
Oświetlenie wnętrza pulsuje.	To nie jest usterka. Został uaktywniony alarm drzwi i wraz z sygnałem ostrzegawczym pulsuje oświetlenie wnętrza.

Przyczyny powstawania hałasu

Urządzenie chłodnicze wydaje podczas pracy różne odgłosy robocze. Przy niewielkiej wydajności chłodzenia urządzenie chłodnicze pracuje oszczędzając energię, ale dłużej. Głośność jest mniejsza. Przy dużej wydajności chłodzenia produkty spożywcze zostaną szybciej schłodzone. Głośność jest większa.

Normalne odgłosy	Skąd one się biorą?
Prychanie, syczenie	Czynnik chłodniczy jest wtryskiwany do obiegu chłodniczego.
Bulgotanie, chlupotanie	Czynnik chłodniczy przepływa przez rurki.
Warczenie	Urządzenie chłodnicze chłodzi.
Klikanie	Termostat włącza lub wyłącza kompresor.
Szumienie	Wentylator pracuje. Automatyczne otwieranie drzwi otwiera lub zamyka drzwi urządzenia.
Stukanie	W urządzeniu chłodniczym dochodzi do rozprężeń materiałowych.
Terkotanie	Zawory lub kłapy są aktywne.
Brzęczenie (urządzenia chłodnicze ze zbiornikiem wody)	Woda jest pobierana ze zbiornika wody.
Pocieranie (urządzenia chłodnicze z siłownikami drzwi)	Drzwi urządzenia z siłownikiem są otwierane lub zamykane.

Proszę pamiętać, że hałasy w układzie chłodniczym związane z pracą kompresora i z przepływem nie są możliwe do uniknięcia.

Przyczyny powstawania hałasu

Hałas	Przyczyna i postępowanie
Wibrowanie, klekotanie, brzęczenie	Urządzenie nie jest wypoziomowane. Wypoziomować urządzenie za pomocą poziomnicy. Zastosować w tym celu nóżki ustawcze (w zależności od modelu) pod urządzeniem chłodniczym. W przypadku niszy do zabudowy przekraczającej 140 cm: wsunąć dostarczone wraz z urządzeniem szyny stabilizujące od spodu dna urządzenia.
	Szuflady, kosze lub półki chwieją się lub blokują. Sprawdzić wymiary elementów i ewentualnie założyć elementy ponownie.
	Butelki lub naczynia się dotykają. Rozsunąć nieco butelki lub naczynia.
	Uchwyt transportowy kabla (w zależności od modelu) wisi jeszcze na tylnej ściance urządzenia. Usunąć uchwyt transportowy kabla.

Na stronie www.miele.pl/serwis można uzyskać informacje dotyczące samodzielnie usuwania usterek i części zamiennych Miele.

Kontakt w przypadku wystąpienia usterki

W razie wystąpienia usterek, których nie można usunąć samodzielnie, proszę powiadomić np. sprzedawcę Miele lub serwis Miele.

Serwis Miele można zamówić online pod adresem www.miele.pl w zakładce Serwis.

Dane kontaktowe serwisu Miele znajdują się na końcu tego dokumentu.

Serwis wymaga podania oznaczenia modelu i numeru fabrycznego urządzenia (Fabr./SN/Nr.). Obie te informacje można znaleźć na tabliczce znamionowej we wnętrzu urządzenia chłodniczego lub w zależności od modelu w trybie ustawień w punkcie Informacje **i**.

Baza danych EPREL

Od 1 marca 2021 informacje dotyczące etykietowania energetycznego i wymogi dotyczące ekoprojektu będą dostępne w europejskiej bazie danych o produktach (EPREL). Pod następującym linkiem <https://eprel.ec.europa.eu/> można znaleźć bazę danych o produktach. Tutaj zostaną Państwo poproszeni o wprowadzenie identyfikatora modelu dostawcy. Identyfikator modelu dostawcy można znaleźć na tabliczce znamionowej we wnętrzu urządzenia chłodniczego lub w zależności od modelu w trybie ustawień w punkcie Informacje **i**.

Miele																									
XXXXXX	Nr. XX/XXXXXXXXXX																								
WEINTEMPERERSCHRANK/UNTERTISCHMODELL MULTI-TEMPERATURE WINE STORAGE CABINET-UNDERW/ORKTOP FRIGIDIERE WEINTEMPERLES WEINMIO, ENCASTRABLE SOUS PLAN #WINE/TEMPERAZIONE/UNTERTISCH/WEINMIO/ENCASTRABILE/ENCLINERA ВИННИЙ ТЕМПЕРАТУРНИЙ ШКАФ																									
<table border="1"> <tr> <td>Klasse/Class</td> <td>Ap-Typ/AP-Type</td> <td>Bruttinhalt/Gross Capacity</td> <td>Gefriervermögen/Freezing Capacity</td> </tr> <tr> <td>Class/Classe</td> <td>AP-type/AP/Type</td> <td>Volume Brut/Capacity Bruta</td> <td>Pouvoir de Congel/Capac Congeladora</td> </tr> <tr> <td>SN-ST</td> <td></td> <td>XXXX l</td> <td></td> </tr> </table>	Klasse/Class	Ap-Typ/AP-Type	Bruttinhalt/Gross Capacity	Gefriervermögen/Freezing Capacity	Class/Classe	AP-type/AP/Type	Volume Brut/Capacity Bruta	Pouvoir de Congel/Capac Congeladora	SN-ST		XXXX l														
Klasse/Class	Ap-Typ/AP-Type	Bruttinhalt/Gross Capacity	Gefriervermögen/Freezing Capacity																						
Class/Classe	AP-type/AP/Type	Volume Brut/Capacity Bruta	Pouvoir de Congel/Capac Congeladora																						
SN-ST		XXXX l																							
<table border="1"> <tr> <td>Nutzhalt</td> <td>Ges</td> <td>/K</td> <td>/G</td> <td>/WEIN</td> <td>/KALT</td> </tr> <tr> <td>NetCapacity</td> <td>Tot</td> <td>/R</td> <td>/F</td> <td>/WINE</td> <td>/CHILL</td> </tr> <tr> <td>Volume Use</td> <td>To</td> <td>/R</td> <td>/C</td> <td></td> <td></td> </tr> <tr> <td>Capac Util</td> <td>Tot</td> <td>/F</td> <td>/C</td> <td>/WINE</td> <td>/CHILL</td> </tr> </table>	Nutzhalt	Ges	/K	/G	/WEIN	/KALT	NetCapacity	Tot	/R	/F	/WINE	/CHILL	Volume Use	To	/R	/C			Capac Util	Tot	/F	/C	/WINE	/CHILL	R600a: XXg
Nutzhalt	Ges	/K	/G	/WEIN	/KALT																				
NetCapacity	Tot	/R	/F	/WINE	/CHILL																				
Volume Use	To	/R	/C																						
Capac Util	Tot	/F	/C	/WINE	/CHILL																				

Gwarancja

Okres gwarancji wynosi 2 lata.

Dalsze informacje można znaleźć w warunkach gwarancji dostarczonych wraz z urządzeniem.

Deklaracja zgodności

Niniejszym Miele oświadcza, że ta zamrażarka spełnia wymagania Dyrektywy 2014/53/WE.

Pełny tekst deklaracji zgodności WE jest dostępny pod jednym z poniższych adresów internetowych:

- Produkty, Pobieranie, na stronie www.miele.pl
- Serwis, Materiały informacyjne, na stronie <https://miele.pl/manual> przez podanie nazwy produktu lub numeru fabrycznego

Częstotliwość	2,4000 GHz – 2,4835 GHz
---------------	----------------------------

Maksymalna moc nadawania	< 100 mW
--------------------------	----------

Do obsługi i sterowania modułem komunikacyjnym Miele używa oprogramowania własnego lub obcego, które nie jest objęte tak zwaną licencją open source. To oprogramowanie i jego elementy są chronione prawem autorskim. W związku z tym należy respektować prawa autorskie Miele i osób trzecich.

Ponadto moduł komunikacyjny zintegrowany w urządzeniu zawiera również elementy oprogramowania, objęte licencją open source. Informacje dotyczące elementów objętych licencją open source, adnotacje o prawach autorskich, kopie każdorazowo obowiązujących warunków licencyjnych i ewentualnie inne informacje można wywołać lokalnie po wpisaniu adresu IP do przeglądarki internetowej ([http\[s\]://<adres ip>/Licenses](http[s]://<adres ip>/Licenses)). Podane tam warunki odpowiedzialności i gwarancji obowiązujące w ramach licencji open source mają zastosowanie wyłącznie w stosunku do właścicieli praw autorskich.

Miele Sp. z o.o.
ul. Czerniakowska 87A
00-718 Warszawa
Tel. 22 335 00 00
www.miele.pl

Miele & Cie. KG
Carl-Miele-Straße 29
33332 Gütersloh
Niemcy

FNS 7794 ...

pl-PL

M.-Nr 12 584 940 / 00