

## Bruks- och monteringsanvisning Köksfläkt



Läs **ovillkorligen** bruksanvisningen innan du installerar och tar fläkten i bruk. På så vis undviker du personskador och skador på fläkten.

# Innehåll

---

<b>Säkerhetsanvisningar och varningar</b> .....	<b>4</b>
<b>Bidra till att skona miljön</b> .....	<b>11</b>
<b>Översikt över fläkten</b> .....	<b>12</b>
<b>Funktionsbeskrivning</b> .....	<b>14</b>
<b>Första gången produkten används</b> .....	<b>15</b>
Välj frånlufts- eller cirkulationsdrift .....	15
Ställa in Miele@home .....	15
Utföra Scan & Connect .....	16
Logga ut wifi (återställa till fabriksinställning) .....	16
Ställa in Con@ctivity .....	17
Con@ctivity via wifi-nätverket hemma (Con@ctivity 3.0) .....	17
Con@ctivity via en wifi-radioförbindelse (Con@ctivity 3.0) .....	17
Upprepa anslutningen .....	18
<b>Användning (automatisk drift)</b> .....	<b>19</b>
Laga mat med Con@ctivity-funktionen (automatisk drift) .....	19
Stekning .....	19
Lämna automatdriften medan du lagar mat .....	20
Återgå till automatdrift .....	20
<b>Manuell användning</b> .....	<b>21</b>
Laga mat utan Con@ctivity-funktionen (manuell användning) .....	21
Starta fläkten .....	21
Välja effektläge .....	21
Välja eftergångstid .....	21
Stänga av fläkten .....	22
Tända/släcka/dimra hållbelysningen .....	22
Powermanagement .....	22
Säkerhetsavstängning .....	22
<b>Energispartips</b> .....	<b>23</b>
<b>Ändra inställningar</b> .....	<b>24</b>
Ändra drifttidsräknaren för fettfiltret .....	24
Deaktivera eller ändra kolfiltrets drifttidsräknare .....	24
Avaktivera powermanagement .....	25
<b>Rengöring och skötsel</b> .....	<b>26</b>
Hölje .....	26
Särskilda anvisningar för fläktar som har ett skikt av färg .....	26
Drifttidsräknare .....	27
Kontrollera drifttidsräknaren .....	27
Fettfilter .....	27
Byta fettfilter .....	29

---

Kolfilter .....	29
Återställa drifttidsräknaren för kolfilter .....	30
Slänga förbrukat kolfilter .....	30
Återanvändbara kolfilter .....	30
<b>Miele service</b> .....	<b>31</b>
Få hjälp vid eventuella störningar .....	31
Typskyltens plats på den externa fläktmotorn .....	31
Mieles garanti .....	31
<b>Installation</b> .....	<b>32</b>
Före installationen .....	32
Monteringsanvisningar .....	32
Installationsmaterial .....	32
Installationsmaterial för cirkulationsdrift .....	33
Mått .....	34
Avstånd mellan häll och fläkt (S) .....	37
Sätta in djupanslag (tillval) .....	38
Frånluftsledning .....	40
Kallrasskydd .....	40
Kondensvatten .....	41
Ljuddämpare .....	41
Elanslutning .....	42
<b>Tekniska data</b> .....	<b>43</b>
Extra tillbehör för cirkulationsdrift .....	43
Konformitetsdeklaration .....	44

## Säkerhetsanvisningar och varningar

---

Denna fläkt uppfyller gällande säkerhetskrav. Felaktig användning kan medföra person- och sakskador.

Läs bruks- och monteringsanvisningen noga innan du börjar använda fläkten. Det är viktigt eftersom den innehåller information om montering, säkerhet, användning och underhåll. På så vis skyddar du dig samt undviker skador på fläkten.

I enlighet med normen IEC 60335-1 påpekar Miele att det är viktigt att läsa och följa kapitlet om installation av produkten samt säkerhetsanvisningarna och varningarna.

Miele tar inget ansvar för skador som har uppstått på grund av att säkerhetsanvisningarna och varningarna inte har följts.

Spara bruks- och monteringsanvisningen och överlämna den vid eventuellt ägarbyte.

### Användningsområde

► Denna fläkt är avsedd att användas i hushåll och hushållsliknande miljöer.

► Denna fläkt är inte avsedd att användas utomhus.

► Fläkten är uteslutande avsedd för användning i privata hushåll för uppsugning av matos som uppstår vid matlagning.

All annan typ av användning är inte tillåten.

► I cirkulationsdrift är det inte tillåtet att montera fläkten över en gasvägg för ventilation av uppställningsrummet. Rådfråga en gasexpert om detta.

► Personer, som på grund av sina fysiska, sensoriska eller psykiska förmågor, eller på grund av bristande erfarenhet eller okunskap, inte är kapabla att använda fläkten på ett säkert sätt, måste hållas under uppsikt vid användningen.

De får använda den utan uppsikt endast om de fått utbildning i användningen så att de kan använda den säkert.

## Om det finns barn i hemmet

- ▶ Barn under 8 år bör hållas borta från fläkten. De får endast använda den under uppsikt.
  - ▶ Barn från 8 år och uppåt får endast använda fläkten utan uppsikt under förutsättning att de känner till hur man använder den på ett säkert sätt. Barn måste kunna se och förstå riskerna med en felaktig användning.
  - ▶ Barn får inte rengöra eller underhålla fläkten utan uppsikt.
  - ▶ Håll uppsikt över barn som befinner sig i närheten av fläkten.
  - ▶ Kokhällsbelysningen har mycket starkt ljus.
- Var försiktig så att särskilt inte små barn tittar direkt in i lamporna.
- ▶ Risk för kvävning! Barn kan under lek linda in sig i förpackningsmaterial (till exempel plastfolie) eller dra det över huvudet och kvävas. Håll därför barn borta från förpackningsmaterial.

## Teknisk säkerhet

- ▶ Reparationer får endast utföras av en av Miele auktoriserad fackman. Ej fackmässigt utförda reparationer kan medföra avsevärda risker för användaren.
  - ▶ En trasig fläkt kan vara farlig att använda. Se efter att den inte har några synliga skador och använd aldrig en trasig fläkt.
  - ▶ Fläktens elektriska säkerhet garanteras endast om den ansluts till ett jordat eluttag som är installerat enligt gällande föreskrifter.
  - ▶ Anslutningsdata (frekvens och spänning) på fläktens typskylt måste absolut överensstämma med elnätets, för att undvika skador på fläkten.
- Jämför dessa data innan anslutning. Rådfråga i tveksamma fall en elektriker.
- ▶ Det är möjligt att tidvis eller permanent använda en fristående eller icke nätsynkron energiförsörjningsenhet (till exempel fristående elnätverk, backupsystem). Driften förutsätter att energiförsörjningsenheten följer föreskrifterna enligt EN 50160 eller liknande. De skyddsåtgärder som ska tas på uppställningsplatsen och i denna Miele-produkt vad gäller funktion och arbetssätt måste även säkerställas i fristående respektive icke nätsynkron drift. Vid behov ska åtgärderna ersättas med likvärdiga åtgärder i installationen. Exempelvis enligt det som står i aktuell publicering från VDE-AR-E 2510-2.

## Säkerhetsanvisningar och varningar

---

- ▶ Grenuttag eller förlängningskablar uppfyller inte den nödvändiga säkerheten (brandfara). Anslut inte fläkten till elnätet med hjälp av sådana.
- ▶ Använd endast fläkten när den är monterad. På så vis garanteras säker funktion.
- ▶ Denna fläkt får inte användas på uppställningsplatser som inte står på fast mark (till exempel båtar).
- ▶ Kontakt med strömförande anslutningar och ändringar av modulens elektriska och mekaniska konstruktion kan leda till funktionsstörningar.  
Öppna bara fläktens hölje så mycket som behövs för underhåll och rengöring. Öppna aldrig andra delar av höljet.
- ▶ Vid installation, underhållsarbeten och reparationer måste fläkten vara spänningsfri. Det är den endast i något av följande fall:
  - När säkringarna är frånslagna.
  - När skruvsäkringarna är helt utskruvade.
  - Dra ut stickproppen (om sådan finns). Dra inte i anslutningskabeln utan i stickproppen.
- ▶ Garantianspråk går förlorade om fläkten repareras av andra än av Miele auktoriserad service.
- ▶ En skadad anslutningskabel får endast ersättas med en speciell anslutningskabel av samma typ (kan beställas hos Miele's reservdelsavdelning).
- ▶ Lamporna är fast monterade. De får bara bytas av Miele service eller en behörig elektriker.

# Säkerhetsanvisningar och varningar

## Samtidig användning av exempelvis gas- eller koleldad värmekälla

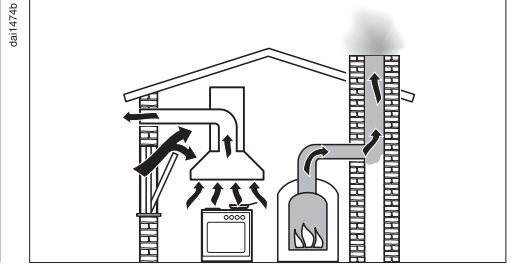
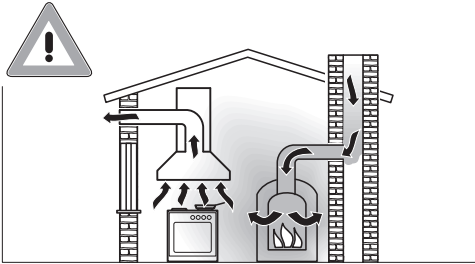

**⚠ Risk för förgiftning på grund av förbränningsgaser.**  
Om fläkten används samtidigt som exempelvis en gas- eller koleldad värmekälla i samma rum eller ventilationssystem är det mycket viktigt att man är försiktig.

Dessa värmekällor utnyttjar rumsluften och leder ut sina avgaser i det fria via en avgasanläggning (till exempel skorsten). Det kan handla om till exempel gas-, olje-, trä eller koldrivna värmeanordningar, genomströmningsvärmare, varmvattenberedare, hällar eller ugnar.

Fläkten använder rumsluften från köket och närliggande rum. Detta gäller följande funktioner:

- Frånluftsdrift,
- Cirkulationsdrift med en box för cirkulationsdrift (kolfilter) som monterats utanför rummet.

Om tilluften är otillräcklig så uppstår ett undertryck. Värmekällorna får för lite förbränningsluft. Detta påverkar förbränningen.

Giftiga förbränningsgaser kan dra in i rummen från skorstenen eller utsläppsanordningen.

Livsfara.

## Säkerhetsanvisningar och varningar

---

Säker drift vid samtidig användning av fläkten och exempelvis en gas- eller koleldad värmekälla är möjlig om undertrycket inte överstiger 4 Pa (0,04 mbar) vilket förhindrar en återsugning av avgaserna.

Detta kan uppnås om förbränningsluften kan passera genom icke förslutbara springor i till exempel dörrar och fönster. Se till att öppningen är tillräckligt stor. En tillufts-/ventilationskanal garanterar normalt sett inte en tillräcklig luftförsörjning.

Utgå i bedömningen alltid från bostadens ventilation i sin helhet. Dessutom är det viktigt att du följer sotarens råd.

Om fläkten används med cirkulationsdrift och luften leds tillbaka in i köket är samtidig drift av en värmekälla som utnyttjar rumsluften riskfri.

### Användning

► Brandrisk på grund av öppna lågor.

Arbeta inte med öppen låga under fläkten. Till exempel är det förbjudet att flambära och grilla över öppen eld. När fläkten är inkopplad drar den in lågorna i filtret. Matfett som har samlats i filtret kan då antändas.

► Om du lagar mat på en gashäll med väldigt stark värme kan fläkten ta skada.

- Stäng av gasspisen/gashällen även om du bara tar bort kokkärlet för en kort stund.
- Välj kokkärl som passar storleken på kokzonen.
- Reglera gaslågan så att den aldrig når utanför kokkärlets botten och slår upp.
- Undvik att hetta upp kokkärlet för mycket (till exempel vid tillagning med wokpanna).

► Starta alltid fläkten när du använder spisen/hällen.

Om du inte använder fläkten kan det bildas kondensvatten.



▶ Olja och fett kan självantända vid överhettning och göra att fläkten börjar brinna.

Ha uppsikt över kastruller, pannor och fritöser när du lagar mat i olja. Även om du grillar på en elektrisk grill måste du göra det under ständig uppsikt.

▶ Fett och smutsavlagringar kan påverka fläktens funktion. Använd aldrig fläkten utan fettfilter. Det blir mycket enklare att göra rent ångskärmen om fettfiltret används.

▶ Tänk på att fläkten blir väldigt varm av den uppåtstigande värmen. Rör inte fläkten eller fläktfiltret förrän fläkten har svalnat.

### Korrekt installation

▶ Se anvisningarna från tillverkaren av din häll för information om den kan användas i kombination med en häll eller inte.

▶ Det är inte tillåtet att montera fläkten över eldstäder för trä, kol eller annat bränsle i fast form.

▶ Ett för litet avstånd mellan häll och fläkt kan leda till att fläkten kan gå sönder.

Om inte tillverkaren anger ett större säkerhetsavstånd, ska avstånden mellan hällen och underkanten på fläkten som anges i avsnittet "Installation" följas.

Ska olika produkter användas under fläkten, för vilka olika säkerhetsavstånd gäller, ska alltid det största avståndet väljas.

▶ Beakta avsnittet "Installation" för att sätta fast fläkten.

▶ Komponenter kan ha vassa kanter och orsaka skador. Använd handskar med skärskydd vid montering.

▶ Använd endast rör och slangar av ej brännbart material för frånluftskanalen. Sådana finns att köpa hos en återförsäljare för Miele eller Miele service.

▶ Frånluften får varken föras ut i rök- eller imkanal eller i en skorsten som är upptagen för annat bruk.

▶ Om frånluften ska föras ut i en rök- eller imkanal som inte längre är i bruk måste du ha tillstånd av sotaren.

### Rengöring och skötsel

▶ Det föreligger en brandrisk om inte rengöringen sker enligt bruksanvisningen.

## Säkerhetsanvisningar och varningar

---

▶ Ångan i en ångrengörare kan tränga fram till spänningsledande delar och orsaka kortslutning.

Använd därför aldrig ångrengörare vid rengöring av fläkten.

### Tillbehör och reservdelar

▶ Använd bara originaldelar från Miele. Om ej godkända tillbehör används gäller inte längre garanti och/eller produktansvar och Miele kan inte längre garantera att säkerhetsbestämmelserna uppfylls.

▶ Endast om originalreservdelar används garanterar Miele att alla säkerhetskrav uppfylls.

▶ Miele garanterar tillgängligheten av reservdelar till din fläkt i upp till 15 år (minst 10 år) efter att modellserien har utgått ur sortimentet.

## Transportförpackning

Förpackningen skyddar maskinen mot transportskador. Förpackningsmaterialen är valda med hänsyn till miljön och är därför återvinningsbara.

Förpackning/emballage som återförs till materialkretsloppet innebär minskad råvaruförbrukning. Lämna till materialspecifika återvinningscentraler om möjligt. Din Miele-återförsäljare kan ta tillbaka förpackningen.

## Hantering av uttjänt maskin

Uttjänade elektriska och elektroniska produkter innehåller i många fall material som kan återanvändas. Men de innehåller även skadliga ämnen som är nödvändiga beståndsdelar för produkternas funktion och säkerhet. Om sådana ämnen hamnar i hushållsavfallet eller hanteras på fel sätt kan det medföra skador på människors hälsa och på miljön. Kasta därför på inga villkor den uttjänade produkten i hushållsavfallet.



Lämna in uttjänade elektriska och elektroniska produkter till en återvinningsstation. Du är själv ansvarig för att radera eventuella personliga uppgifter som kan stå på maskinen. Du har en lagstadgad skyldighet att plocka ur gamla batterier och lampor som inte sitter fast i produkten. Ta dem till ett lämpligt uppsamlingsställe, där de kan lämnas in. Se till att den uttjänade produkten förvaras barnsäkert tills den lämnas in för omhändertagande.

# Översikt över fläkten

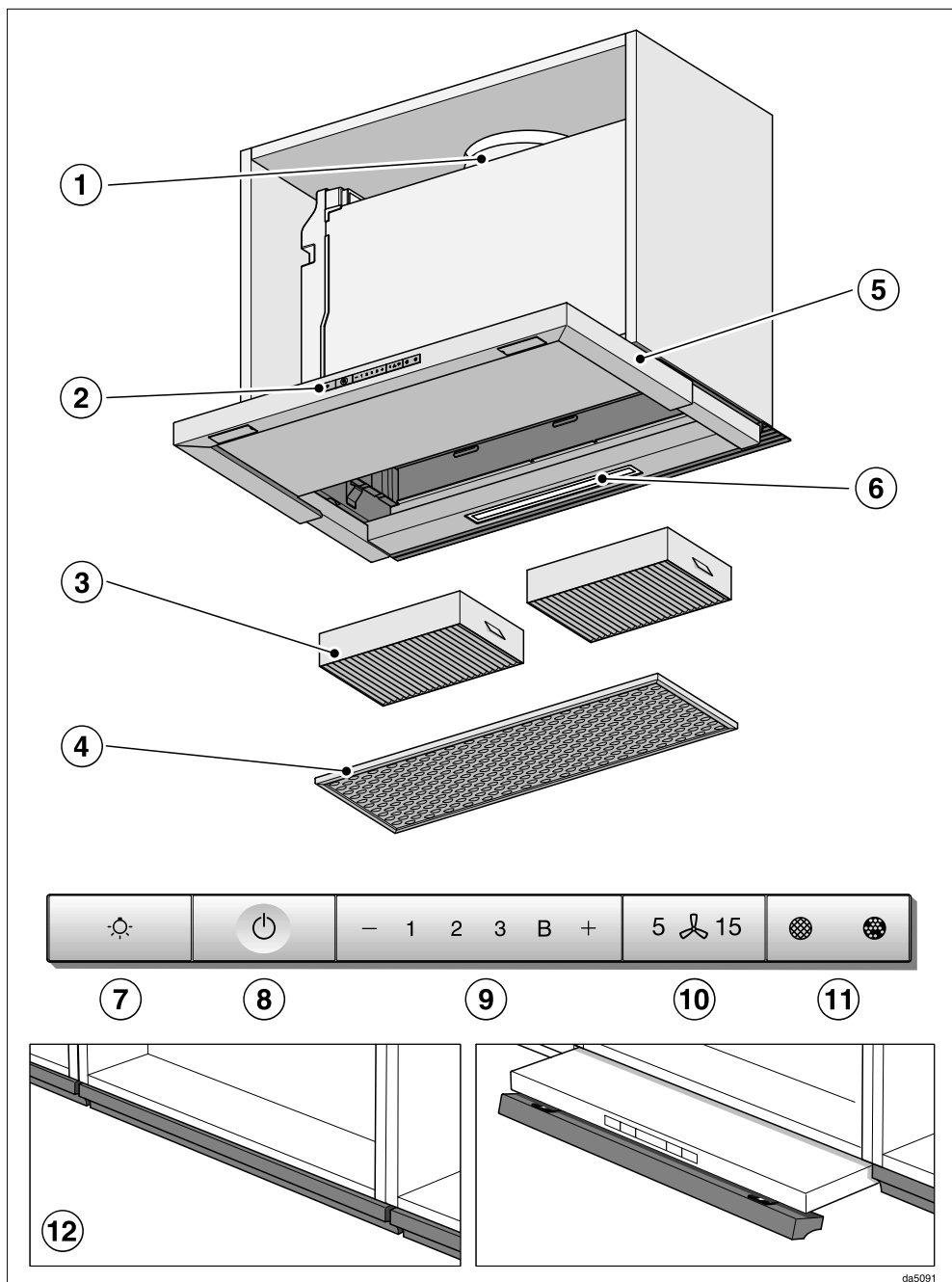

da5091

- ① Frånluftsanslutning
- ② Manöverpanel
- ③ Kolfilter  
Kolfilter för engångsbruk eller återanvändbara kolfilter  
Extra tillbehör för cirkulationsdrift
- ④ Fettfilter
- ⑤ Utdragbar ångskärm
- ⑥ Hällbelysning
- ⑦ Touchknapp för att tända/släcka/dimra hällbelysningen
- ⑧ Knapp för att koppla till och från fläkten
- ⑨ Knappar för inställning av fläkteffekt
- ⑩ Knapp för funktionen Fortsatt drift
- ⑪ Knapp för drifttidsräknare
- ⑫ Fällbar frontpanel  
En frontpanel som passar till omgivande skåp kan monteras på ångskärmens front. Till detta behövs monteringsset DML 2000 (finns att köpa som extra tillbehör).

# Funktionsbeskrivning

---

Beroende på typ av fläkt är följande funktioner möjliga:

## Frånluftsdrift



Luften som har sugits upp renas genom fettfiltret och leds ut.

## Cirkulationsdrift

(med monteringsset och kolfilter som extra tillbehör, se avsnittet "Tekniska data")



Luften som har sugits upp renas genom fettfiltret och passerar sedan genom ett kolfilter innan den leds ut. Luften leds sedan tillbaka in i köket.



da0194a

da0194b



## Välj frånlufts- eller cirkulationsdrift

Fläkten är avsedd för frånlufts- och cirkulationsdrift. Fläktens effekt anpassas till den valda funktionen. Vid leverans är den inställd på cirkulationsdrift. För frånluftsdrift måste du bygga om fläkten.

Deaktivera drifttidsräknaren för kolfiltret för att ställa om till frånluftsdrift.

- Stäng av fläkten och hållbelysningen.
- Tryck samtidigt in knappen “+” och knappen för drifttimmar  .

Kolfiltersymbolen  och en av kontrolllamporna för fläkteffekt blinkar.

- Tryck på knappen “+” tills **B** blinkar.
- Bekräfta valet med knappen för drifttimmar  .

Alla kontrollampor släcks.

Frånluftsdrift är inställd.

Om ingen bekräftelse görs inom 4 minuter behålls den gamla inställningen.

## Ställa in Miele@home

Förutsättning:

- ett wifi-nätverk
- appen Miele
- ett användarkonto hos Miele. Användarkontot kan du skapa i appen Miele.

Din fläkt är utrustad med en integrerad wifi-modul. Anslut fläkten till ditt wifi-nätverk. Därefter är det möjligt att styra fläkten via appen Miele.

Om även din Miele håll ingår i hemnätverket, kan du använda fläktens automatiska styrning med Con@ctivity-funktionen.

Kontrollera att signalen från ditt nätverk är tillräckligt stark där fläkten finns.

## Tillgänglighet Miele@home

Vilka funktioner du kan använda i Miele-appen beror på vilka Miele@home-servicetjänster som är tillgängliga i ditt land.

Servicetjänsten för Miele@home finns inte i alla länder.

Gå till Mieles hemsida [www.miele.se](http://www.miele.se) för information om tjänstens tillgänglighet.

# Första gången produkten används

## Utföra Scan & Connect

- Skanna QR-koden.

När du har installerat Miele-appen och har ett användarkonto så leds du direkt till nätanslutningen.

Om du ännu inte har installerat Miele-appen leds du till Apple App Store® eller Google Play Store™.

- Installera Miele-appen och skapa ett användarkonto.
- Skanna QR-koden igen.

Miele-appen guidar dig genom installationen.



das496 DA2XXX-qr-v02

## Logga ut wifi (återställa till fabriksinställning)

För att upprätta en ny wifi-anslutning, måste först den befintliga anslutningen avslutas.

- Stäng av fläkten.



- Håll knappen “-” intryckt.



- Tryck samtidigt på knappen belysning .

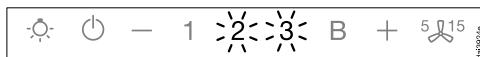

Vid en befintlig wifi-anslutning lyser **2** och **3** ihållande.

Fläkten är beredd för frånkoppling de kommande 2 minuterna.



- Tryck på knappen “-”.

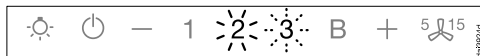

**2** lyser ihållande och **3** blinkar.

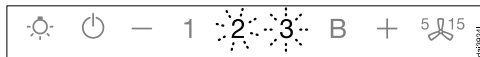

Efter några sekunder blinkar **2** och **3**. Anslutningen är avslutad.



- Lämna frånkopplingsläget på fläkten genom att trycka på knappen Fortsatt drift .

Wifi-anslutningen är avbruten. En ny anslutning kan upprättas.



# Första gången produkten används

## Ställa in Con@ctivity

Con@ctivity gör Miele fläkt och Miele håll kommunicerbar. Det möjliggör en automatisk styrning av fläkten beroende av driftläget på Miele hällen.

- När du startar en kokzon, startar också kokhållsbelysningen och fläkten snart.
- Fläkten väljer automatiskt läge under matlagningen. Effektläget på fläkten beror på hur många kokzoner som är startade och deras effektlägen.
- Efter matlagningen stängs fläkten av och hållbelysningen släcks automatiskt efter en viss eftergångstid.

Detaljerad information om detta finns i avsnittet "Använda fläkten".

## Con@ctivity via wifi-nätverket hemma (Con@ctivity 3.0)

Förutsättning:

- Wifi-nätverk i hemmet
- Wifi-kompatibel håll från Miele

- Anslut fläkten och hällen till wifi-nätverket (se avsnittet "Ställa in Miele@home").

Con@ctivity-funktionen aktiveras automatiskt.

## Con@ctivity via en wifi-radioförbindelse (Con@ctivity 3.0).

Förutsättning:

- wifi-kompatibel Miele-håll

Om du inte har ett hemnätverk kan du skapa en direktanslutning mellan hällen och fläkten.

- Stäng av fläkten.



- Håll knappen "+" intryckt.



- Tryck samtidigt på knappen "-".

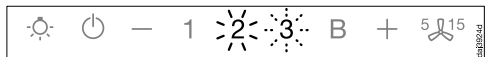

- 2 lyser ihållande, 3 blinkar.

Fläkten är beredd för anslutning de kommande 2 minuterna.

- Starta wifi-anslutningen på hällen. Information om hur du ska gå till väga hittar du i bruksanvisningen till hällen.

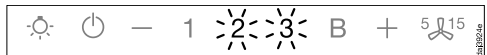

Efter lyckad anslutning lyser 2 och 3 ihållande.

# Första gången produkten används

---



- Lämna anslutningsläget på fläkten genom att trycka på knappen Fortsatt drift <sup>5</sup> <sup>15</sup>.

Con@ctivity är nu aktiverat.

Om det finns en direkt wifi-anslutning kan hällen och fläkten inte ingå i ett hemnätverk. Bryt den direkta anslutningen om du istället vill ansluta till hemnätverket (se “Logga ur wifi”).

## Upprepa anslutningen

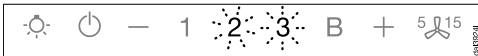

Om anslutningen inte kan göras så blinkar **2** och **3**, eller så avbryts processen av fläkten.

- Bryt anslutningen på fläkten (se “Logga ut wifi”) och på hällen.
- Upprepa anslutningen.

När Con@ctivity-funktionen är aktiverad arbetar fläkten alltid i automatdrift (se avsnittet "Första gången fläkten används – Ställa in Con@ctivity").

Om du vill använda fläkten manuellt, se avsnittet "Användning (manuell drift) – Laga mat utan Con@ctivity-funktion".

## Laga mat med Con@ctivity-funktionen (automatisk drift)

- Starta en kokzon på önskat läge.

Ljuset på fläkten tänds.

- Dra ut ångskärmen.

Fläkten växlar till läge **2**.

Fläkten väljer automatiskt läge under matlagningen.

Hällens sammanlagda inställda effekt, alltså antalet inställda kokzoner och effekten på kokzonerna, är betydande för vilket läge fläkten väljer.

- Om du skulle öka värmen på kokzonerna eller starta flera kokzoner så kommer också fläktens effekt att öka.
- Skulle du sänka värmen eller stänga av några kokzoner så sänks fläktens effektläge.

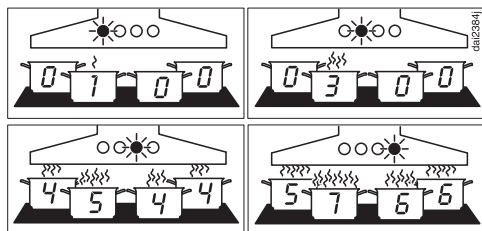

Exempel för fläktläge **1** till **B**

## Reaktionstid

Fläkten kommer reagera med en fördröjning eftersom en ändring av effektläget inte nödvändigtvis behöver leda till mer eller mindre matos.

Eftersom hällen överför information till fläkten i intervaller kan det leda till fördröjningar.

En reaktion kommer dock inom några sekunder eller några minuter.

## Stekning

- Om du till exempel värmer upp en stekpanna på högsta läget för att steka på något. Sedan efter cirka 10 sekunder till 4 minuter sänker du värmen igen (60 sekunder till 5 minuter på en HighLight-häll).

Fläkten känner av när mat steks.

Fläkten startas och kommer att växla ner till fläktläge 3 efter att värmen på hällen har sänkts och kommer sedan att stanna på den effekten i cirka 5 minuter. Sedan kommer fläkteffekten att bestämmas av Con@ctivity-funktionen.

Du kan också på förhand manuellt välja ett annat fläktläge.

# Användning (automatisk drift)

---

## Stänga av

- Stäng av alla kokzoner.

Fläkten kommer inom de närmsta minuterna att stegvis sänka effekten för att till sist att stängas av helt.

På så vis renas luften från ånga och matos som eventuellt finns kvar efter matlagningen.

- Fläkten kommer direkt att koppla tillbaka till läge 3 från boosterläget.
- När fläkten går på läge 3 så kommer den efter cirka 1 minut att gå tillbaka till läge 2.
- Från läge 2 går den efter 2 minuter tillbaka till läge 1.
- Efter 2 minuter på läge 1 kommer fläkten stängas av.
- Efter ytterligare 30 sekunder släcks belysningen.

Tillagningen är klar.

Om ångskärmen fortsätter vara utdragen kommer fläkten automatiskt starta nästa gång hällen startas.

Några sekunder efter att hällen har kopplats in kommer fläkten att starta, först på läge **2** för att sedan direkt byta till läge **1**. Efter det kommer fläkten att automatiskt reglera läge under matlagningen.

## Lämna automatdriften medan du lagar mat

Du kan lämna automatdriften under tiden du lagar mat om du

- manuellt väljer ett annat fläktläge
- stänger av fläkten manuellt eller
- aktiverar funktionen Fortsatt drift . Fläkten kommer att stängas av efter den valda eftergångstiden, lampan fortsätter att lysa.

Nu kan du manövrera fläkten manuellt (se avsnittet "Användning (manuell drift)").

## Återgå till automatdrift

Fläkten kommer gå tillbaka till automatdrift

- om du efter ett manuellt val av ett fläktläge inte aktiverar fläkten under cirka 5 minuter
- det manuellt valda fläktläget motsvarar det automatiska driftläget igen
- fläktmotorn och hällen har varit avstängda i minst 30 sekunder. När du kopplar in hällen nästa gång så kommer automatdriften att starta automatiskt.

Du kan också använda fläkten manuellt under hela tiden som du lagar mat.

- Starta fläkten **innan** hällen.

Om fläktmotorn och hällen har varit avstängda i minst 30 sekunder efter matlagning, så kommer automatdriften att starta automatiskt nästa gång du startar hällen.

## Laga mat utan Con@ctivity-funktionen (manuell användning)

I följande lägen ska fläkten användas manuellt:

- Con@ctivity-funktionen är avaktiverad.
- Du har avaktiverat Con@ctivity-funktionen (se avsnittet "Användning (automatisk drift) –Pausa automatdriften").

## Starta fläkten

Starta fläkten så fort du börjar laga mat. På så vis fångas matos upp från början.

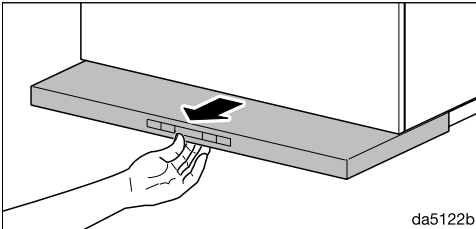

- Dra ut ångskärmen. För en optimal uppsugning och en låg ljudnivå ska ångskärmen alltid dras ut helt.

Fläkten startar på läge **2**.

## Välja effektläge

För lättare till starkare matos och lukt kan du välja mellan lägena **1** till **3**.

För tillfällig kraftig matosutveckling, till exempel vid stekning, rekommenderas effektläge **B** som intensivläge.

- Välj den önskade effekten med knappen "—" eller "+".

## Gå tillbaka till boosterläge

Om Energibesparing (Powermanagement) är aktiverat (förinställt), kommer fläkten automatiskt att gå tillbaka till läge **3** efter 5 minuter.

## Välja eftergångstid

Låt fläkten fortsätta att gå några minuter efter avslutad matlagning. På så vis rensas luften från ånga och matos som eventuellt finns kvar efter matlagningen.

Då undviks rester i fläkten och eventuella lukter som då kan uppstå.

Med funktionen Fortsatt drift stängs fläkten av automatiskt efter en förvald tid.

- Tryck på knappen Fortsatt drift  $\text{5} \text{ } \text{15}$  medan fläkten är inkopplad efter matlagningen.
- Första gången: Fläkten stängs av efter 5 minuter (**5** lyser).
- Andra gången: Fläkten stängs av efter 15 minuter (**15** lyser).
- Om du trycker på knappen för Fortsatt drift  $\text{5} \text{ } \text{15}$  igen förblir fläkten igång ( $\text{5} \text{ } \text{15}$  slocknar).

# Manuell användning

---

## Stänga av fläkten

- Skjut in ångskärmen.

Nästa gång ångskärmen dras ut kommer fläkten att starta på läge 2 igen.



- Eller stäng av fläkten med På/Av-knappen .

Symbolen  släcks.

## Tända/släcka/dimra hållbelysningen

- Du kan tända och släcka hållbelysningen genom att dra ut ångskärmen eller skjuta in den eller genom att trycka på knappen för belysning .

Belysningen kopplas in på maximal ljusstyrka.

- Håll knappen för belysning  intryckt medan belysningen är tänd. Ljusstyrkan blir svagare tills du släpper knappen.
- Om du trycker in knappen för hållbelysning  på nytt och håller den intryckt blir ljusstyrkan starkare tills du släpper den.



## Powermanagement

Fläkten har funktionen "Powermanagement". Powermanagement är till för att spara energi. Det ser till att fläkten automatiskt stängs av och att belysningen släcks.

- Om boosterläget är inkopplat, sänks effektläget automatiskt till läge 3 efter 5 minuter.
- Om fläkten har effektläge 3, 2 eller 1 kommer den efter 2 timmar att sänkas ett läge i taget i steg om 30 minuter tills den är avstängd.
- Den tända hållbelysningen släcks automatiskt efter 12 timmar.

## Säkerhetsavstängning

Om powermanagement är avaktiverat så kommer fläkten att stänga av sig själv efter 12 timmar (fläkt och belysning).

- Tryck på knappen På/Av  eller Belysning  för att starta igen.

Den här fläkten arbetar väldigt effektivt och energisparande.

- Se till att köket är ordentligt ventilerat när du lagar mat. Om inte tillräckligt med luft tillförs vid frånluftsdrift kommer inte fläkten att arbeta effektivt och driftljudet blir högre.
- Laga mat på så låg effekt som möjligt. Lite matos betyder också lägre effektläge på fläkten och därmed lägre energiförbrukning.
- Rengör eller byt filtret med regelbundna intervall. Väldigt smutsiga filter minskar effekten, är inte lika hygieniskt och bidrar till en ökad brandrisk.
- Använd Con@ctivity-funktionen. Fläkten startar och stängs av automatiskt. Den kommer att välja det perfekta effektläget för alla tillfällen samtidigt som den drar så lite energi som möjligt.
- Om du använder fläkten manuellt så beakta följande:
  - Kontrollera det valda effektläget på fläkten. Det räcker ofta med ett lägre effektläge. Använd bara Booster-läget när det behövs.
  - Om det osar väldigt mycket kan du redan tidigt höja effektläget. Det är mycket effektivare än att låta fläkten gå längre för att få upp os som redan spritt ut sig i köket.
  - Tänk på att stänga av fläkten efter matlagningen igen. Använd funktionen Fortsatt drift om det fortfarande är kvar ånga och lukt i köket efter matlagning. Fläkten stänger automatiskt av sig efter en vald tid.



# Ändra inställningar

## Ändra drifttidsräknaren för fettfiltret

Du kan anpassa drifttidsräknaren till dina matlagingsvanor.

Vid leverans är ett rengöringsintervall på 30 timmar inställt.

- En kortare tid på 20 timmar är lämplig om du steker och friterar mycket.
- Även om du inte lagar mat så ofta är det ändå bra med ett kortare rengöringsintervall. Det kortare intervallet förhindrar att fett som har samlats hårdnar och försvårar rengöringen.
- Du kan välja ett intervall på 40 eller 50 timmar om du regelbundet lagar fettsnål mat.

- Stäng av fläkten och hållbelysningen.
- Tryck samtidigt in knappen Fortsatt drift  och knappen för drifttimmar .

Fettfiltersymbolen  och en av kontrolllamporna för fläkteffekt blinkar.

**1** till **B** visar den inställda tiden:

- 1**..... 20-timmarsvisning
- 2**..... 30-timmarsvisning
- 3**..... 40-timmarsvisning
- B**..... 50-timmarsvisning

- Välj en kortare drifttid med knappen “-” eller en längre med knappen “+”.
- Bekräfta valet med knappen för drifttimmar .

Alla kontrollampor släcks.

Om ingen bekräftelse görs inom fyra minuter behålls den gamla inställningen.

## Deaktivera eller ändra kolfiltrets drifttidsräknare

Kolfiltren behövs för cirkulationsdrift.

Du kan anpassa drifttidsräknaren till dina matlagingsvanor.

För frånluftsdriften måste den avaktiveras.

Vid leverans är ett bytesintervall på 180 timmar inställt.

- Stäng av fläkten och hållbelysningen.
- Tryck samtidigt in knappen “+” och knappen för drifttimmar .

Kolfiltersymbolen  och en av kontrolllamporna för fläkteffekt blinkar.

**1** till **B** visar den inställda tiden:

- 1**..... 120-timmarsvisning
- 2**..... 180-timmarsvisning
- 3**..... 240-timmarsvisning
- B**..... avaktiverad

- Välj den önskade tiden med knappen “+” eller “-”.
- Bekräfta valet med knappen för drifttimmar .

Alla kontrollampor släcks.



Om ingen bekräftelse görs inom 4 minuter behålls den gamla inställningen.



## Avaktivera powermanagement

Tänk på att en avaktivering kan leda till en högre energiförbrukning.

### Aktivera/avaktivera powermanagement

- Stäng av fläkten och hållbelysningen.
- Tryck på knappen för Fortsatt drift <sup>5</sup>/<sup>15</sup> i ungefär 10 sekunder tills fläkteffekt **1** lyser.
- Tryck sedan på:
  - knappen Belysning ,
  - knappen “—” och åter på
  - knappen Belysning .

Om Powermanagement är aktiverat lyser **1** och **B** ihållande.

Är det avaktiverat blinkar **1** och **B**.

- Tryck på knappen “—” för att avaktivera Powermanagement.

**1** och **B** blinkar.

- Aktivera funktionen genom att trycka på knappen “+”.

Lamporna **1** och **B** lyser konstant.

- Bekräfta valet med knappen för Fortsatt drift <sup>5</sup>/<sup>15</sup>.

Alla kontrollampor släcks.

Om ingen bekräftelse görs inom 4 minuter bibehålls den gamla inställningen.

# Rengöring och skötsel

 Bryt alltid strömmen till fläkten före rengöring och skötsel (se avsnittet "Säkerhetsanvisningar och varningar").

## Hölje

### Allmänt

Vid användning av olämpliga rengöringsmedel kan ytorna och manöverpanelen skadas.

Använd inga rengöringsmedel som innehåller soda, syra, klorid eller lösningsmedel.

Använd inga skurmedel, hårda disk-svampar eller gamla disk-svampar som innehåller rester av skurmedel.

 Vätska i fläkten kan orsaka skador.  
Se till att det inte kommer in vätska i fläkten.

- Rengör alla ytorna och manöverelementen endast med en lätt fuktad trasa, diskmedel och varmt vatten.
- Torka därefter ytorna torra med en mjuk trasa.

### Särskilda anvisningar för ytor av rostfritt stål

Dessa anvisningar gäller inte för manöverknapparna.

För rengöring av de rostfria ytorna ska ett rengöringsmedel som inte repar användas.

För att förhindra att ytan snabbt blir smutsig finns det vårdande medel för rostfria ytor som kan köpas hos Miele.

### Särskilda anvisningar för fläktar som har ett skikt av färg

Vid rengöring repas ytan, vilket kan synas beroende på rumsbelysningen.

### Särskilda anvisningar för manöverpanelen

Om smuts lämnas kvar länge kan manöverpanelen missfärgas eller förändras.



Avlägsna därför alltid smuts direkt.

Manöverpanelens yta kan skadas om den rengörs med rengöringsmedel för rostfritt stål.

Rengör aldrig manöverpanelen med rengöringsmedel för rostfritt stål.

## Drifftidsräknare





Fläkten sparar tiden som den är i drift.

Drifftidsräknaren indikerar genom att fettfiltersymbolen  eller kolfiltersymbolen  tänds när filtren måste rengöras eller bytas ut.

Du kan anpassa drifftidsräknaren till dina matlagingsvanor (se avsnittet "Ändra inställningar").

## Kontrollera drifftidsräknaren

Du kan kontrollera hur många procent av drifftiden som har förbrukats.

- Starta fläkten med På/Av-knappen .
- Tryck och håll knappen för drifttimmer   intryckt.
  - En gång, för att avläsa fettfiltrets drifttid. Symbolen fettfilter  lyser.
  - Två gånger, för att avläsa kolfiltrets drifttid. Symbolen kolfilter  släcks.

Samtidigt blinkar en eller flera av touchknapparna för fläkteffekt.

Antalet blinkande touchknappar visar hur stor procentandel av den inställda drifftiden som har förbrukats.

Touchknapp <b>1</b> .....	25 %
Touchknapp <b>1</b> och <b>2</b> .....	50 %
Touchknapp <b>1</b> till <b>3</b> .....	75 %
<b>1</b> till <b>B</b> .....	100 %

Informationen om de förbrukade drifttimmarna sparas när fläkten stängs av eller vid strömavbrott.

## Fettfilter

 Brandrisk

Ett fettfilter med för mycket fett är en brandrisk.

Rengör fettfiltret med regelbundna mellanrum.

Det återanvändbara fettfiltret av metall fångar upp alla fasta partiklar i matoset (fett, damm och så vidare) och förhindrar att fläkten blir smutsig.

Fettfiltret måste rengöras regelbundet.

Ett väldigt smutsigt fettfilter minskar sugeffekten och leder till att fläkten och köket blir smutsigare.

## Rengöringsintervall

Fettrester som inte tas bort förhårdnar så småningom och blir svåra att få bort. Därför är det bra att göra rent fettfiltret var tredje-fjärde vecka.

När symbolen för fettfiltret  börjar lysa påminner drifftidsräknaren dig om att göra rent fettfiltret.

# Rengöring och skötsel

## Ta ut fettfiltret

⚠ Var försiktig när du tar ut filtret så att det inte ramlar ner.

Både filtret och hällen kan i sådana fall ta skada.

Håll i fettfiltret ordentligt när du ska ta ut det.

- Dra ut ångskärmen.

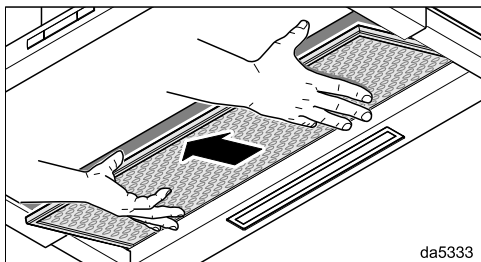
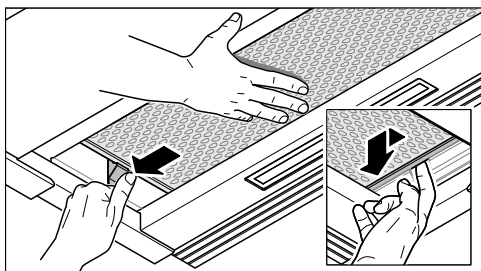

- Håll i fettfiltret med höger hand. Tryck på spärren på vänster sida. Filtret glider bakåt.
- Tryck fettfiltret på höger sida lite åt vänster.
- Ta ut fettfiltret neråt.

## Rengöra fettfilter för hand

- Rengör fettfiltret med en diskborste i varmt vatten med mildt handdiskmedel i. Använd aldrig bara koncentrerat handdiskmedel.

## Olämpliga rengöringsmedel

Olämpliga rengöringsmedel kan vid regelbunden användning skada filterytan. Använd inte följande rengöringsmedel:

- kalklösande rengöringsmedel
- skurmedel i pulver eller flytande form
- aggressiva allrengöringsmedel
- ugnsspray.

## Diska fettfiltren i diskmaskin

⚠ Skaderisk vid för höga temperaturer i diskmaskinen.

Fettfiltret kan bli oanvändbart på grund av för höga temperaturer, till exempel genom att det ändrar form.

Välj ett program som inte överskrider den rekommenderade temperaturen.

Följ instruktionerna i diskmaskinens bruksanvisning.

- Placera fettfiltret lodrätt eller lutande i underkorgen. Se till att spolarmen kan röra sig fritt.
- Använd ett vanligt diskmedel som går att köpa i handeln.
- Välj ett program med en disktemperatur på maximalt 65 °C.

Beroende på vilket maskindiskmedel som används kan fettfiltrens insida få bestående missfärgningar. Detta inverkar inte på filtrens funktion.

## Efter rengöringen

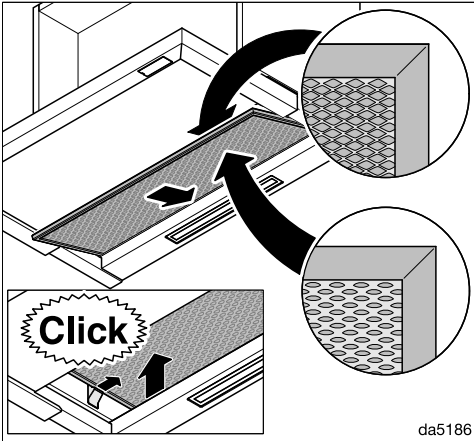

- Lägg fettfiltret på tork på ett underlag som suger upp fukten bra.
- Medan fettfiltret är nedmonterat ska du noggrant rengöra tillgängliga delar av höljets insida. Därmed förebyggs brandrisk på grund av fettavlagringar.



- Sätt tillbaka fettfiltret.



## Återställa drifttidsräknaren för fettfiltret

De båda drifttidsräknarna måste nollställas efter rengöringen.

- Tryck på knappen för drifttimmar   i ungefär 3 sekunder medan fläkten är inkopplad tills bara fläkteffekt **1** blinkar.

Symbolen fettfilter  slocknar.

Om du rengör fettfiltret innan de inställda drifttimmarna har förbrukats:

- Tryck på knappen för drifttimmar   i cirka 6 sekunder tills bara touchknappen **1** blinkar.

## Byta fettfilter

En regelbunden användning och rengöring kan orsaka slitage på filterytorna.

Om du upptäcker skador ska fettfiltret bytas ut.

Du kan beställa och köpa fettfilter hos Miele service (se slutet av denna bruksanvisning) eller hos din Mieleåterförsäljare.

## Kolfilter

Vid cirkulationsdrift måste förutom fettfiltret två kolfilter användas. De binder luktämnen som uppstår när du lagar mat.

Kolfiltren ska sättas in i ångskärmen ovanför fettfiltret.

Du kan beställa och köpa kolfiltret på Miele's online-shop. Du kan även köpa dem hos din Mieleåterförsäljare.

Typbeteckningen hittar du i avsnittet "Tekniska data".

## Sätta i och byta kolfilter

För att använda kolfiltret måste tillhörande rammar installeras. Se monteringsanvisningen.

- Ta ut fettfiltren ur fläkten.
- Ta ut kolfiltren ur förpackningen.

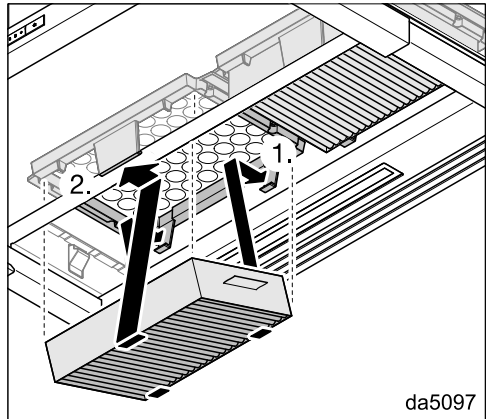

- Tryck in kolfiltren i ramarna tills de hakar i.
- Sätt tillbaka fettfiltret.
- När du tar ut kolfiltren trycker du fästet lite framåt och tar ut kolfiltren neråt.

# Rengöring och skötsel

---



## Bytesintervall

Byt alltid kolfiltret när det inte längre kan fånga upp lukter, minst var 6:e månad.

Drifftidsräknaren påminner dig om att byta kolfilter genom att symbolen för kolfilter  börjar lysa.



## Återställa drifftidsräknaren för kolfilter

De båda drifftidsräknarna måste nollställas efter bytet.

- Tryck två gånger på knappen för drifttimmar   och håll den intryckt i ungefär 3 sekunder medan fläkten är inkopplad tills bara **1** blinkar.

Kolfiltersymbolen  släcks.

Om du rengör kolfiltren **innan** de inställda drifftimmarna har förbrukats:

- Tryck två gånger på knappen för drifttimmar   och håll den intryckt i ungefär 6 sekunder tills bara fläkteffekt **1** blinkar.

## Slänga förbrukat kolfilter

- Kasta förbrukade kolfilter i hushållsso-porna.

## Återanvändbara kolfilter

Återanvändbara kolfilter finns tillgängliga för denna fläkt. De kan användas flera gånger genom att regenereras i ugnen.

Se tillhörande bruksanvisning för användning.

Under [www.miele.se/c/hjalp-och-produktinformation-2303.htm](http://www.miele.se/c/hjalp-och-produktinformation-2303.htm) och [www.miele.se/c/reservdelar-och-tillbehor-24.htm](http://www.miele.se/c/reservdelar-och-tillbehor-24.htm) får du mer information om hur du själv kan åtgärda fel och om Miele's reservdelar.

### **Få hjälp vid eventuella störningar**

Om det uppstår fel som du själv inte kan åtgärda, var god kontakta din Miele återförsäljare eller Miele service.

Miele service kan du boka online under [www.miele.se/service](http://www.miele.se/service).

Du hittar kontaktuppgifterna på baksidan av den här anvisningen.

Service behöver modellbeteckning och tillverkningsnummer. Båda dessa uppgifter finns på typskylten.

### **Typskyltens plats på den externa fläktmotorn**

Typskylten hittar du om du tar ut fettfiltret eller (vid cirkulationsdrift) kolfiltren.

### **Miele's garanti**

Garantitiden för produkten är två år.

Du hittar mer detaljerad information om garantivillkoren i garantihäftet.

# Installation

## Före installationen

 Läs igenom informationen i detta avsnitt och i avsnittet "Säkerhetsanvisningar och varningar" innan installationen påbörjas.

## Monteringsanvisningar

- För att matoset ska tas upp optimalt bör beaktas att fläkten täcker hällen. Fläkten ska monteras rakt över spisen/hällen, inte på sidan om.
- Hällen bör helst vara mindre än fläkten, eller maximalt lika stor.
- För att monteringen ska kunna utföras riskfritt och för eventuell framtida service måste monteringsplatsen vara lättillgänglig. Tänk särskilt på detta när det gäller omkringliggande skåp, väggar och så vidare.

## Installationsmaterial

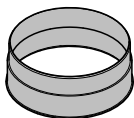

**1 frånluftsanslutning**  
för frånluftsledning  $\varnothing$  på 150 mm

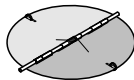

### 1 kallrasskydd

montering i motorenhetens utblåsningsanslutning (inte för cirkulationsdrift).

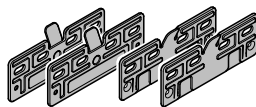

### 4 monteringsplattor

för montering i ett 600 mm brett skåp

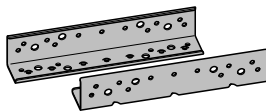

### 2 monteringsvinklar

för montering i ett 900 mm brett skåp (gäller endast 896 mm breda produkter)

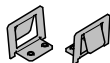

### 2 låsfjädrar

för montering i ett 900 mm brett skåp (gäller endast 896 mm breda produkter)

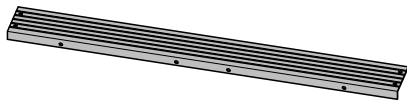

### 1 distanslist

för att täcka utrymmet mellan fläktens baksida och väggen

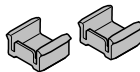

### 2 djupanslag

för att begränsa ångskärmens inskjutningsväg

06272520

11574700

06268021

06363320

11597850

11940470

06565780





4 skruvar M4 x 8 mm



4 (8)\* skruvar 4 x 15 mm

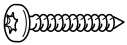

4 skruvar 4 x 30 mm



8 (12)\* skruvar 4 x 15 mm



4 skruvar M4 x 12 mm



4 skruvar M4 x 8,5 mm



2 skruvar 3,9 x 7,5 mm med täckskydd

\* gäller 896 mm breda produkter

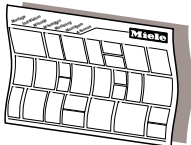

## Monteringsplan

De enskilda monteringsstegen beskrivs i monteringsanvisningen.

08095672

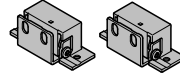

11839870

## Byggsats DML 2000

för montering av fällbar frontpanel (extra tillbehör som inte ingår i leveransen)

01056271

## Installationsmaterial för cirkulationsdrift

För cirkulationsdriften behöver du följande extra tillbehör.

09879120

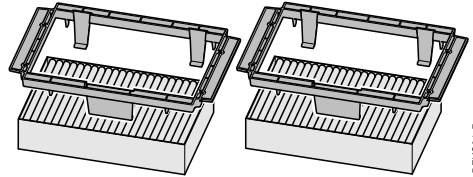

04932511

DFK31-P

07270730

## Byggsats DKFS 31-x

innehåller 2 hållare och 2 kolfilter (DKFS 31-P med kolfilter för engångsbruk eller DKFS 31-R med återanvändbara kolfilter)

06462181

1880mkap

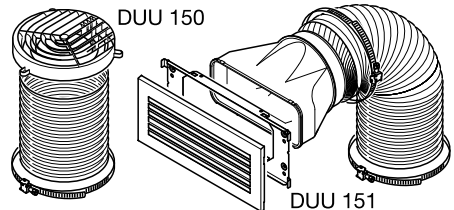

DUU 150 151

## Byggsats DUU 15x

innehåller vinkelanslutning, slang och slangklämmor (DUU 150 för skåpets ovansida eller DUU 151 för skåpets sidor eller skåpets front).

dinaömie

# Installation

## Mått

Bild 1: DAS 4620 i ett 600 mm brett skåp.

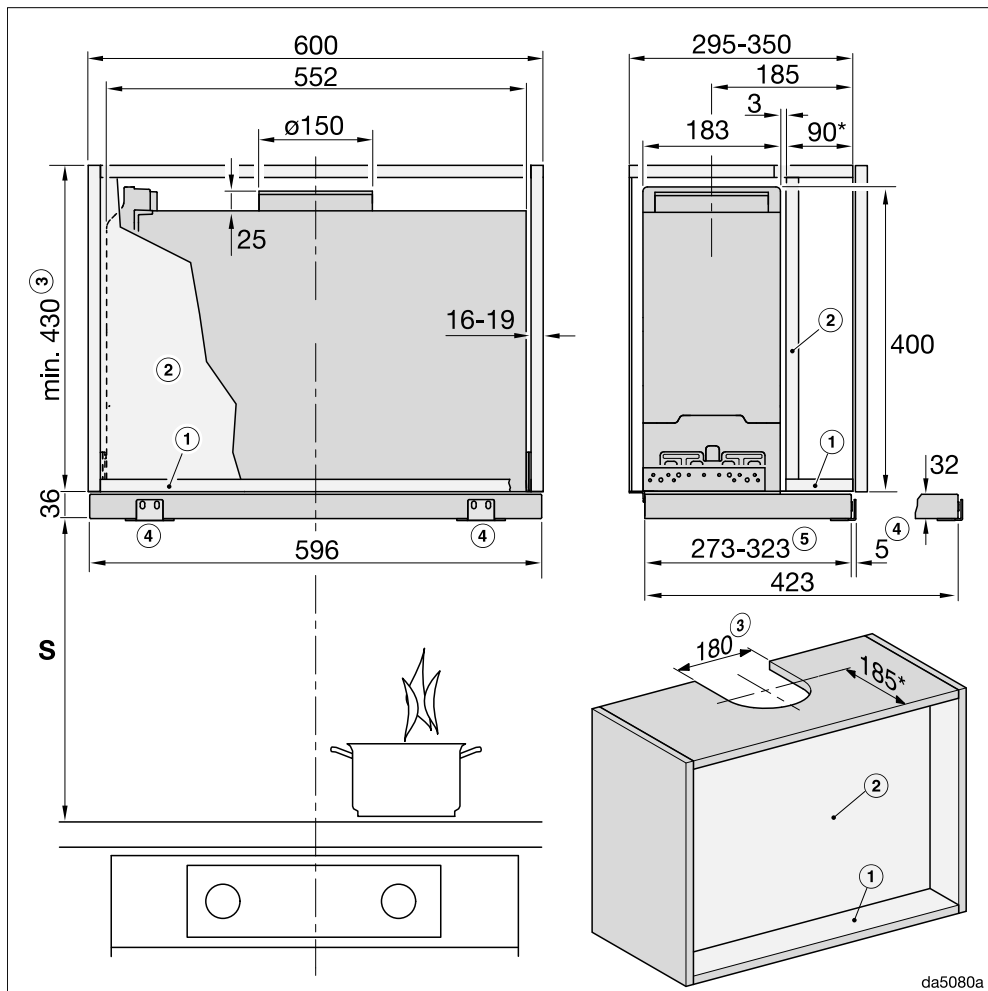

da5080a

Bilden är inte skalenlig

Bild 2: DAS 4920 i ett 900 mm brett skåp.

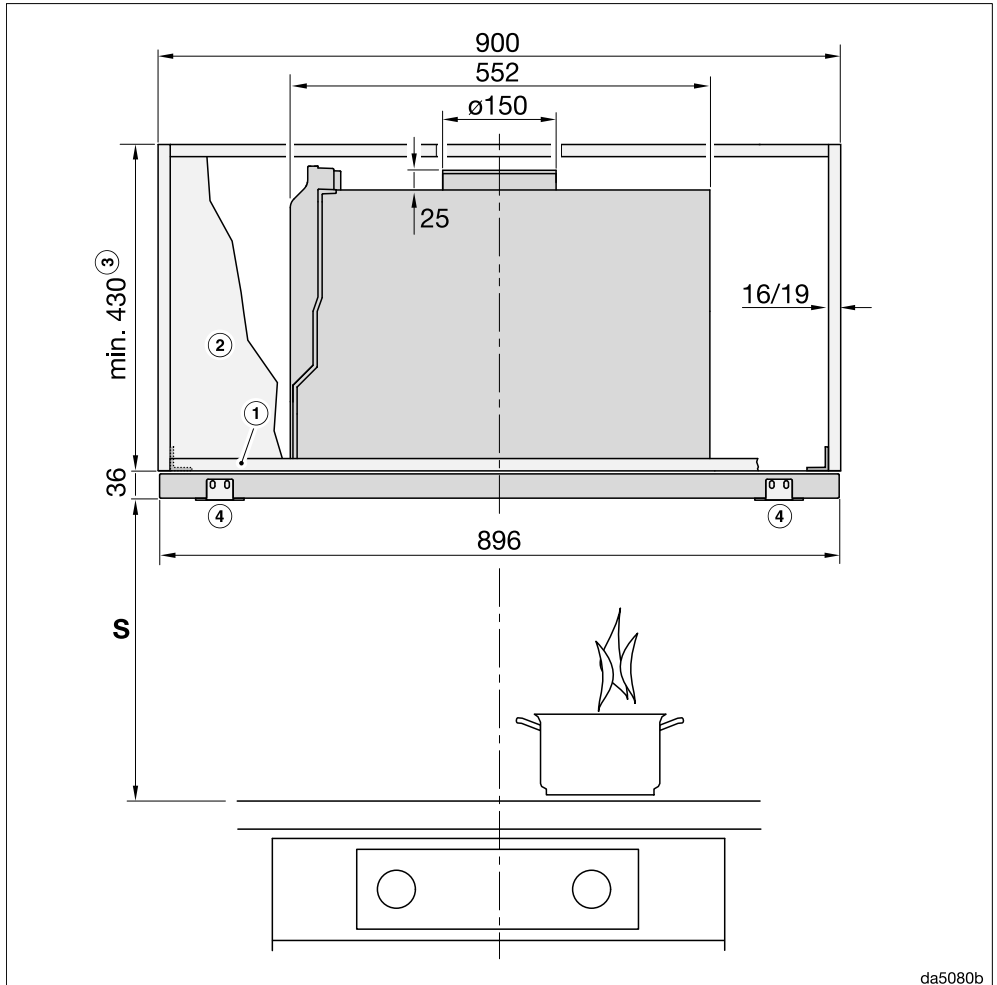

da5080b

Bilden är inte skalenlig

För sidovyn: se bild 1

# Installation

Bild 3: DAS 4920 i ett 600 mm brett skåp eller i ett 900 mm brett skåp med lådor på sidan.

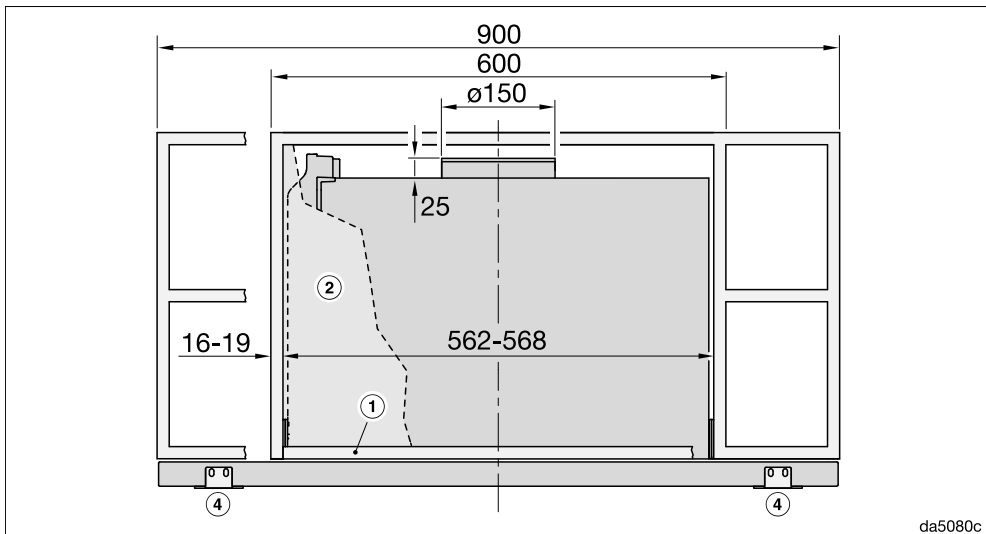

Bilden är inte skalenlig

För sidovyn: se bild 1

Fotnoter till bild 1 till 3:

- ① För att fästa fläkten måste skåpet ha en bottenplatta i framkant.
- ② Om det finns en mellanvägg måste den vara uttagbar.
- ③ Frånluftsdrift eller cirkulationsdrift med monteringsats DUU 150
- ④ Fästvinkel DML 2000 (tillbehör) för montering av en frontpanel
- ⑤ Inställbar via djupanslag

\* Vid denna inbyggnadssituation går skärmen jäms med stommens framkant. Om du placerar fläkten längre fram eller längre bak, så måste måtten anpassas motsvarande (till exempel vid användning av en frontpanel).

Vid måtten för skåphöjd och ursågning måste hänsyn tas till monterade tillbehör (till exempel ljuddämpare eller ombyggnadssats för cirkulationsdrift).

## Avstånd mellan häll och fläkt (S)

När du väljer avstånd mellan hällen och underkant på fläkten ska hälltillverkarens anvisningar följas.

Om inga större avstånd finns angivna ska minst följande säkerhetsavstånd hållas.

Se avsnittet "Säkerhetsanvisningar och varningar".

Häll	Minsta avstånd - S
Elektrisk häll	450 mm
Elektrisk grill, elektrisk fritös	650 mm
Gashäll med flera brännare med $\leq 12,6$ kW total effekt, ingen av brännarna har $> 4,5$ kW	650 mm
Gashäll med flera brännare $> 12,6$ kW och $\leq 21,6$ kW total effekt, ingen av brännarna har $> 4,8$ kW.	760 mm
Gashäll med flera brännare $> 21,6$ kW total effekt eller en av brännarna $> 4,8$ kW.	ej möjligt
Gashäll med en brännare med $\leq 6$ kW effekt	650 mm
Gashäll med en brännare med $> 6$ kW och $\leq 8,1$ kW effekt	760 mm
Gashäll med en brännare med $> 8,1$ kW effekt	ej möjligt

Vid montering av en frontpanel av trä eller plast på fläkten ska anvisningarna från hällens tillverkare angående lättantändliga material över hällen beaktas.

# Installation

## Sätta in djupanslag (tillval)

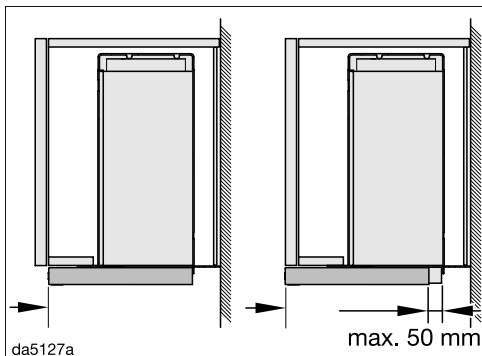

Du har möjligheten att begränsa ångskärmens inskjutningsväg.

Om till exempel den inskjutna ångskärmen inte ska sluta jäms med skåpstommens framkant, utan med skåpluckans framkant, så kan djupanslaget placeras utifrån detta.

Du kan flytta anslaget upp till 50 mm framåt.

Djupanslagen måste sättas in i ångskärmens utdragsanordningar före installationen. Efter installationen kan du fixera djupanslagen i önskad position.

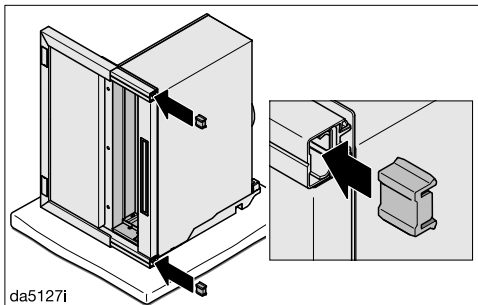

■ Sätt in djupanslagen bakifrån i ångskärmens utdragsanordningar. Djupanslagets kant pekar bakåt.

■ Installera fläkten.

■ Dra ut ångskärmen.

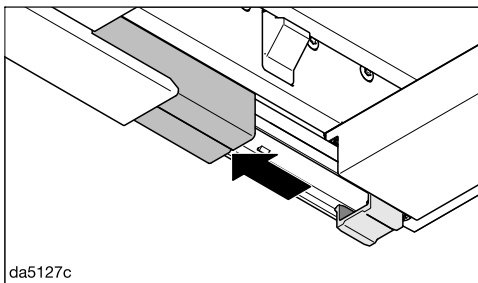

■ Skjut utdragsanordningarnas täckskydd framåt.

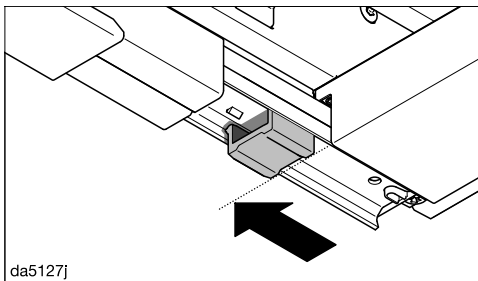

■ Skjut djupanslagen framåt till den visade positionen.

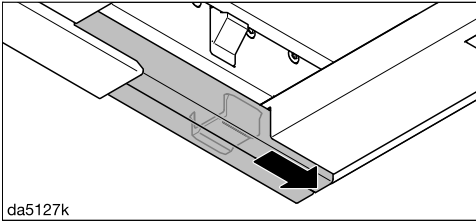

- Skjut tillbaka täcksyddet igen.

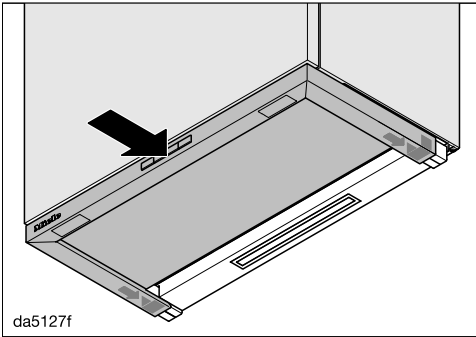

- Skjut försiktigt in ångskärmen till önskad position.

Djupanslagen flyttas då till önskad position.

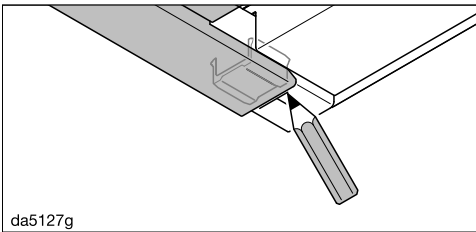

- Markera ångskärmens bakre kant på täcksyddet med en blyertspenna.
- Dra ut ångskärmen.

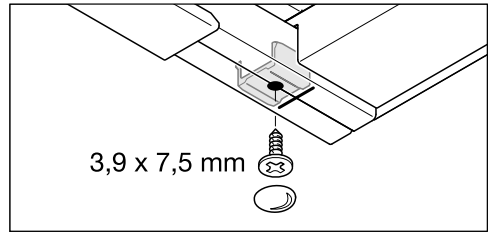
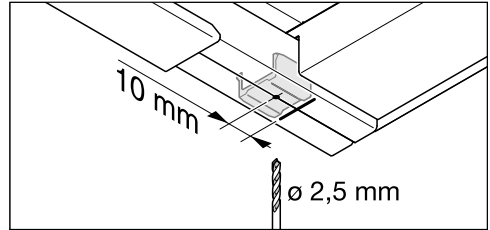

- Förborra 10 mm framför markeringen och fixera djupanslagen.

# Installation

## Frånluftsledning

 Under vissa omständigheter uppstår risk för förgiftning. Detta gäller särskilt om fläkten används samtidigt som värmekällor som är beroende av rumsluften.

Se avsnittet "Säkerhetsanvisningar och varningar".

Kontrollera med behörig sotare att frånluftsanslutningen är rätt utförd för att eliminera fara.

Använd endast glatta rör eller flexibla frånluftsslanger av godkänt icke brännbart material till frånluftsledningen.

Tänk på följande för att få största möjliga luffteffekt och lågt brus:

- Frånluftsledningens diameter får inte vara mindre än genomsnittet på frånluftsanslutningen (se avsnittet "Fläktens mått"). Detta gäller särskilt vid användning av platta kanaler.
- Frånluftsledningen måste vara så kort och rak som möjligt.
- Använd endast böjar med stor radie.
- Frånluftsledningen får inte vikas eller tryckas ihop.
- Alla anslutningar måste sitta fast och vara täta.
- Om frånluftsledningen har luckor så måste dessa öppnas när fläkten kopplas in.

Tänk på att allt som påverkar luftflödet negativt minskar effekten och höjer ljudnivån.

## Ventilationskanal

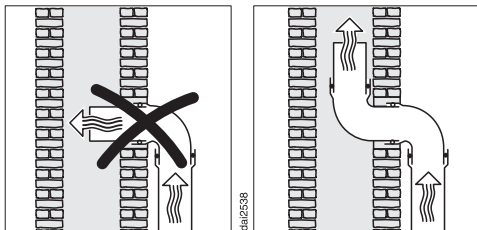

Om frånluften ska ledas in i en ventilationskanal måste genomföringsröret ligga i ventilationsriktningen.

Om ventilationskanalen används av flera fläktenheter måste dess tvärsnitt vara tillräckligt stort.

## Kallrasskydd

- Använd ett kallrasskydd i frånluftssystemet.

Ett kallrasskydd ser till att det inte sker ett oönskat luftutbyte mellan rums- och ytterluft när fläkten är avstängd.

Om frånluften leds ut utomhus rekommenderar vi att installera ett Miele-telekopprör eller en Miele-takgenomföring (extra tillbehör). Du har ett integrerat kallrasskydd.

Om inte ditt frånluftssystem har ett kallrasskydd, så kan det kallrasskydd som medföljer fläkten användas.

Kallrasskyddet sätts in i fläktens frånluftsanslutning.



## Kondensvatten

Om frånluftsledningen till exempel dras genom svala rum eller vindar kan det bildas kondensvatten i frånluftsledningen på grund av temperaturskillnader. Isolera frånluftsledningen för att minska temperaturskillnader.

Om frånluftsledningen dras vågrätt måste en lutning på minst 1 cm per meter hållas. Lutningen förhindrar att eventuellt kondensvatten rinner in i fläkten.

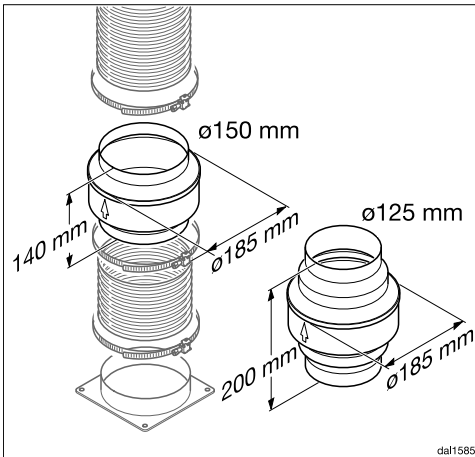

Förutom isoleringen av frånluftsledningen rekommenderar vi att en kondensvattenspär installeras, som tar upp och förångar kondensvattnet.

Kondensvattenspärar finns att köpa som extra tillbehör för frånluftsledningar med en diameter på 125 mm eller 150 mm.

Kondensvattenspären måste installeras lodrätt så nära över fläktens utblåsningsanslutning som möjligt. Pilen på höljet visar utblåsningsriktningen.

Miele övertar inget produktansvar för funktionsfel eller skador som orsakats av en otillräcklig frånluftsledning.

## Ljuddämpare

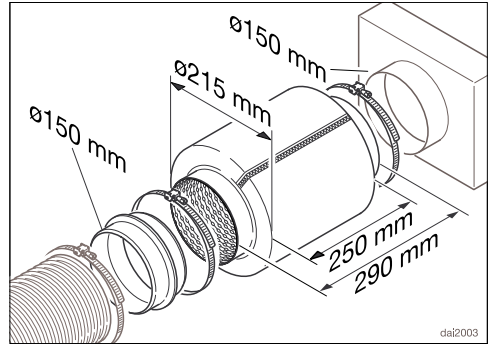

Som extra ljuddämpning kan en ljuddämpare installeras i frånluftsledningen (extra tillbehör).

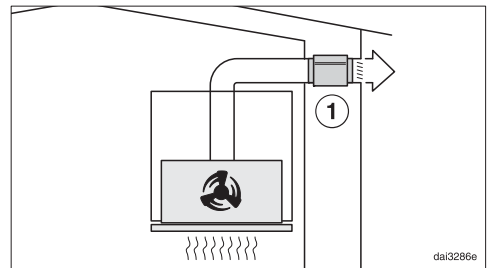

Under frånluftsdrift reducerar ljuddämparen såväl fläktljud utåt som ljud utifrån som tränger in i köket via frånluftsledningen (till exempel ljud från gatan). Ljuddämparen ska placeras så nära framför frånluftsutsläppet ① som möjligt.

# Installation

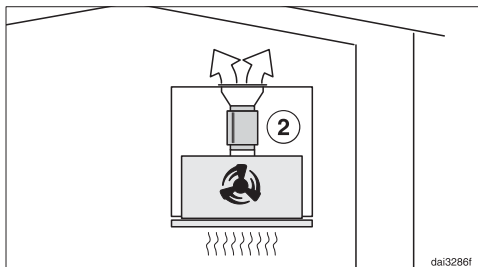

Under cirkulationsdrift placeras ljuddämparen mellan utblåsningsanslutningen och frånluftsgallret ②. Kontrollera inbyggnadsrummet.

## Elanslutning

Fläkten är som standard "anslutningsklar" för anslutning till ett godkänt jordat uttag.

Om uttaget inte är går att komma åt eller om produkten ska ha fast anslutning, se till att det på installationsplatsen finns en avskiljningsanordning för varje pol.

 **Brandfara på grund av överhettning.**

Grenuttag och förlängningskablar kan leda till överbelastning på kablarna om de används med fläkten.

Använd av säkerhetsskäl inga grenuttag eller förlängningskablar.

Elanslutningen måste utföras enligt gällande föreskrifter.

Av säkerhetsskäl rekommenderar vi användning av en jordfelsbrytare av typen  i den tilldelade installationen för fläktens elektriska anslutning på uppställningsplatsen.

En skadad anslutningskabel får bara ersättas med en speciell anslutningskabel av samma modell (kan beställas hos

Miele service). Av säkerhetsskäl får kabeln bara bytas av en auktoriserad fackman eller av Miele service.

Uppgifter om anslutningseffekt och säkring finns i denna bruksanvisning eller på typskylten. Jämför uppgifterna med uppgifterna för elanslutningen på uppställningsplatsen.

Hör efter med en elektriker vid tveksamhet.

Det är möjligt att tidvis eller permanent använda en fristående eller icke nätsynkron energiförsörjningsenhet (till exempel fristående elnätverk, backupsystem). Driften förutsätter att energiförsörjningsenheten följer föreskrifterna enligt EN 50160 eller liknande. De skyddsåtgärder som ska tas på uppställningsplatsen och i denna Miele-produkt vad gäller funktion och arbetssätt måste även säkerställas i fristående respektive icke nätsynkron drift. Vid behov ska åtgärderna ersättas med likvärdiga åtgärder i installationen. Exempelvis enligt det som står i aktuell publicering från VDE-AR-E 2510-2.

## Tekniska data

Fläktmotor	90 W
Hällbelysning	3 W
Total anslutningseffekt	93 W
Nätspänning, frekvens	AC 230 V, 50 Hz
Säkring	10 A
Nätanslutningskabelns längd	1,5 m
Vikt	
DAS 4620	12 kg
DAS 4920	14 kg

### Wifi-modul

Frekvensband	2,400–2,4835 GHz
Maximal sändningseffekt	< 100 mW

### Extra tillbehör för cirkulationsdrift

För cirkulationsdriften behöver du följande byggsatser:

- DUU 150 eller DUU 151
- DKFS 31-P eller DKFS 31-R (återanvändbart). Byggsatserna innehåller 2 kolfilter och nödvändiga inbyggnadsramar för den första monteringen.

Vid köp av nytt filter behöver du kolfilter DKF 31-P eller DKF 31-R (återanvändbart). Förpackningarna innehåller två kolfilter.

## Tekniska data

---

### Konformitetsdeklaration

Härmed deklarerar Miele att denna fläkt uppfyller kraven i direktivet 2014/53/EU.

EU-konformitetsdeklarationens fulla text finns tillgänglig på [www.miele.se](http://www.miele.se) under "Nedladdningsbara filer" på respektive produktsida.

För bruksanvisningar, service och information går du till Produktinformation under Kundservice på <https://miele.se/bruksanvisningar>. Ange produktens namn eller serienummer.

### Anvisningar för jämförande tvätttester

Fastställande av energieffektivitet måste göras i frånluftsdrift. Vid leverans är fläkten inställd på cirkulationsdrift. Deaktivera drifttidsräknaren för kolfiltret för att ställa om till frånluftsdrift (se "Första idrifttagning").

**Datablad för köksfläktar för hushållsbruk**

enligt förordning (EU) nr. 65/2014 och förordning (EU) nr. 66/2014

<b>MIELE</b>	
<b>Modellbeteckning</b>	DAS 4620
Årlig energiförbrukning (AEC <sub>fläkt</sub> )	23,1 kWh/år
Energieffektivitetsklass	A+++
Energieffektivitetsindex (EEI <sub>fläkt</sub> )	28,9
Flödesdynamisk effektivitet (FDE <sub>fläkt</sub> )	40,9
Flödesdynamisk klass	
A (effektivast) till G (minst effektiv)	A
Belysningseffektivitet (LE <sub>fläkt</sub> )	110,0 lx/W
Belysningseffektivitetsklass	
A (effektivast) till G (minst effektiv)	A
Fettfiltreringseffektivitet	95,1%
Fettfiltreringseffektivitetsklass	
A (effektivast) till G (minst effektiv)	A
Uppmätt luftflödesvärde vid bästa effektivitetspunkt	343,5 m <sup>3</sup> /h
Luftflöde vid minimihastighet	180 m <sup>3</sup> /h
Luftflöde vid minimihastighet	400 m <sup>3</sup> /h
Luftflöde intensiv- eller boostinställning	602 m <sup>3</sup> /h
Max luftflöde (Q <sub>max</sub> )	602 m <sup>3</sup> /h
Uppmätt lufttryck vid bästa effektivitetspunkt	492 Pa
A-viktade ljudeffektutsläpp, vid minimihastighet	38 dB
A-viktade ljudeffektutsläpp, vid maxhastighet	56 dB
Luftburet akustiskt buller för A-viktade ljudeffektutsläpp vid minimi- och maximihastighet	66 dB
Uppmätt elektrisk ineffekt vid bästa effektivitetspunkt	114,7 W
effektförbrukningen i frånläge (P <sub>o</sub> )	W
Effektförbrukning i standby-läge (P <sub>s</sub> )	0,30 W
Märkeffekt för belysningsystemet	3,0 W
Genomsnittlig belysning över kokytan	330 lx
Tidsökningsfaktor	0,5

# Tekniska data

## Datablad för köksfläktar för hushållsbruk

enligt förordning (EU) nr. 65/2014 och förordning (EU) nr. 66/2014

MIELE	
<b>Modellbeteckning</b>	DAS 4920
Årlig energiförbrukning ( $AEC_{fläkt}$ )	22,9 kWh/år
Energieffektivitetsklass	A+++
Energieffektivitetsindex ( $EEl_{fläkt}$ )	28,9
Flödesdynamisk effektivitet ( $FDE_{fläkt}$ )	41,0
Flödesdynamisk klass	
A (effektivast) till G (minst effektiv)	A
Belysningseffektivitet ( $LE_{fläkt}$ )	100,0 lx/W
Belysningseffektivitetsklass	
A (effektivast) till G (minst effektiv)	A
Fettfiltreringseffektivitet	96,0%
Fettfiltreringseffektivitetsklass	
A (effektivast) till G (minst effektiv)	A
Uppmätt luftflödesvärde vid bästa effektivitetspunkt	344,7 m <sup>3</sup> /h
Luftflöde vid minimihastighet	180 m <sup>3</sup> /h
Luftflöde vid minimihastighet	401 m <sup>3</sup> /h
Luftflöde intensiv- eller boostinställning	605 m <sup>3</sup> /h
Max luftflöde ( $Q_{max}$ )	605 m <sup>3</sup> /h
Uppmätt lufttryck vid bästa effektivitetspunkt	484 Pa
A-viktade ljudeffektutsläpp, vid minimihastighet	37 dB
A-viktade ljudeffektutsläpp, vid maxhastighet	55 dB
Luftburet akustiskt buller för A-viktade ljudeffektutsläpp vid minimi- och maximihastighet	66 dB
Uppmätt elektrisk ineffekt vid bästa effektivitetspunkt	113,4 W
effektförbrukningen i frånläge ( $P_o$ )	W
Effektförbrukning i standby-läge ( $P_s$ )	0,30 W
Märkeffekt för belysningsystemet	3,0 W
Genomsnittlig belysning över kokytan	300 lx
Tidsökningsfaktor	0,5

Miele AB  
Industrivägen 20, Box 1397  
171 27 Solna

Tel / Serviceanmälan:  
08-562 29 000

[www.miele.se](http://www.miele.se)

**Tyskland**

Miele & Cie. KG  
Carl-Miele-Straße 29  
33332 Gütersloh

DAS 4620, DAS 4920

sv-SE

M.-Nr. 12 312 140 / 03