

## 操作和安装说明 吸油烟机



为避免发生事故或损坏电器，请务必在安装和首次使用前仔细阅读这些说明。“Forever Better”（不断超越）是 Miele 对所有消费者的理念。因此，Miele 将保留对说明书作出修改的权利。

# 内容

---

警告和安全说明.....	4
保护环境.....	9
吸油烟机示意图.....	10
操作模式.....	12
首次使用前.....	13
选择抽气模式或再循环模式.....	13
设置 Miele@home .....	13
扫码联网.....	14
退出 WiFi (重置出厂设置) .....	14
设置 Con@ctivity .....	15
通过家庭 WiFi 网络建立 Con@ctivity (Con@ctivity 3.0).....	15
通过直接 WiFi 连接建立 Con@ctivity (Con@ctivity 3.0).....	15
重新尝试连接.....	16
操作 (自动模式) .....	17
使用 Con@ctivity 烟灶联动模式 (自动模式) 进行烹饪.....	17
烹饪过程.....	17
暂时退出自动模式.....	18
返回自动模式.....	18
操作 (手动模式) .....	19
不使用 Con@ctivity 烹饪 (手动模式) .....	19
打开风扇.....	19
选择功率级别.....	19
选择运转时间.....	19
关闭风扇.....	20
调光/打开/关闭灶具照明灯 .....	20
功率管理.....	20
安全切断.....	20
节能提示.....	21
更改设置.....	22
更改滤油网运行时间计数器.....	22
更改或停用活性炭过滤网运行时间计数器.....	22
停用功率管理.....	23
清洁和保养.....	24
外壳.....	24
关于带有涂漆外壳的电器的重要信息 .....	24
运行时间计数器.....	25
读取过滤网运行时间计数器 .....	25
滤油网.....	25
更换滤油网.....	27

活性炭过滤网.....	27
重置活性炭过滤网运行时间计数器.....	28
处理活性炭过滤网.....	28
可重新激活的活性炭过滤网.....	28
<b>安装.....</b>	<b>29</b>
安装之前.....	29
安装建议.....	29
安装材料.....	29
再循环模式的安装材料.....	30
电器尺寸.....	31
灶具与吸油烟机之间的安全距离 (S).....	34
安装深度限位器 (可选).....	35
抽气连接.....	37
止回阀.....	37
冷凝水.....	37
静音器.....	38
电气连接.....	38
<b>服务.....</b>	<b>39</b>
若发生故障, 请联系我们.....	39
铭牌位置.....	39
保修.....	39
<b>技术数据.....</b>	<b>40</b>
再循环模式的可选配件.....	41
产品标准.....	41
<b>有害物质.....</b>	<b>42</b>

## 警告和安全说明

此吸油烟机符合所有相关的当地和国家安全要求。但是，使用不当会导致人身伤害和材料损坏。

使用此吸油烟机前，请仔细阅读操作和安装说明。其中包含有关安全、安装、使用及维护的重要信息。这可防止人身伤害以及对油烟机的损坏。

按照标准 GB 4706.1、GB 4706.28 的要求，Miele 明确且强烈建议您阅读并遵循有关电器安装之章节中的说明以及安全说明和警告。

对于因不遵守这些说明而导致的伤害或损坏，Miele 概不负责。

请妥善保存这些说明，若之后转给他人使用，一并交给对方以供参考。

### 正确的应用

- ▶ 此吸油烟机专门用于家庭住户和类似的工作和居住环境。
- ▶ 吸油烟机不适合户外使用。
- ▶ 此吸油烟机只能作为家用电器来抽吸和去除烹饪中产生的油烟和气味。  
制造商不支持任何其他用途，这些用途可能造成危险。
- ▶ 如果在燃气灶上方安装了空气循环模式吸油烟机，请确保在安装的房间内有足够的新鲜空气流入。如有需要，请咨询具有资质的燃气灶安装人员获取更多信息。
- ▶ 如果身体、感官精神障碍、或缺乏经验和常识的人士使用吸油烟机，必须在使用过程中受到监督看管，或者已经向他们展示讲解如何安全使用吸油烟机，并使其充分了解和认识到不当操作可能造成的后果。

## 儿童安全注意事项

- ▶ 8 岁以下的儿童必须远离吸油烟机，除非时刻受到监督。
- ▶ 如果已向 8 岁及以上的儿童展示如何以安全的方式使用吸油烟机且儿童能够以安全的方式进行操作，则他们可以在没有监督的情况下使用吸油烟机。儿童必须能够理解和识别错误操作可能造成的危险。
- ▶ 儿童不得在无人看管的情况下清洁或维护吸油烟机。
- ▶ 儿童在电器附近时请注意看管，避免其不当操作吸油烟机。
- ▶ 灶具照明灯光线非常刺眼。  
特别要确保避免让婴儿/儿童直视灯光。
- ▶ 存在窒息危险。务必将包装（例如，塑料包装）放在婴儿和儿童接触不到的地方。在玩耍时，儿童可能会被包装缠住或者将包装套在他们的头上而导致窒息。

## 技术安全

- ▶ 未经授权的安装、维护和维修可能会对使用者造成相当大的危险。安装、维护和维修只能由美诺 Miele 授权的技术人员实施。
- ▶ 损坏的电器可能十分危险。检查它是否有可见的损坏迹象。请勿使用损坏的电器。
- ▶ 只有在正确接地的情况下，才能保证此电器的电气安全。满足此项标准安全要求至关重要。如有疑问，请让具有资质的电工进行电气安装测试。
- ▶ 吸油烟机铭牌上的连接数据（电压和频率）必须与主电源匹配，以避免损坏吸油烟机  
在将本电器连接到主电源之前，请进行比较。如有疑问，请咨询具有资质的电工。
- ▶ 可以在自主供电系统或与主电源不同步的供电系统（例如岛上网络、备用系统）上临时或永久运行。操作的先决条件是电源系统符合相关国家电源质量标准。  
家用电气装置和本 Miele 产品中提供的保护措施的功能和操作也必须保持在隔离运行或与主电源不同步的运行中，或者这些措施必须由装置中的同等措施代替。例如，如当前版本的 BS OHSAS 18001–2 ISO 45001 所述。
- ▶ 请勿通过多功能插座或接线板将电器连接至主电源。这些都是火灾隐患，无法保证电器安全。
- ▶ 出于安全考虑，本电器只能在完成安装之后使用。
- ▶ 吸油烟机不得在非静止场所（例如在船上）使用。

## 警告和安全说明

- ▶ 触摸电气组件和篡改电气和机械零件对使用者来说是非常危险的，并且可能导致操作故障。只能按照安装手册中的说明以及本手册的“清洁和保养”部分中的说明打开外壳。外壳的任何其他部分在任何情况下都不应该打开。
- ▶ 在安装、维护和维修工作期间，电器必须断开主电源。
- ▶ 如果电器不是由 Miele 授权的技术人员维修，则生产商的保修服务将失效。
- ▶ 如果电源连接线出现故障，则只能由 Miele 授权的技术人员进行更换，以保护使用者免受危险。
- ▶ 灯泡是照明灯的内置组件。灯泡的更换只能由 Miele 授权技术人员或 Miele 客户服务部执行。

### 同时使用另一台依赖于房间内空气的加热电器

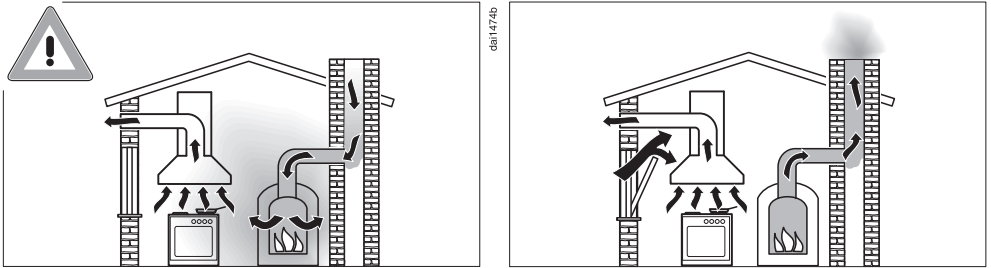

#### ⚠ 小心有毒气体危险！

在同一房间或空间内，另一台需要消耗室内空气的加热电器与吸油烟机同时使用时，应特别小心。

这种加热电器吸入室内空气，并通过烟囱或排气管向室外排出废气。包括燃气炉、燃油炉、燃木炉、燃煤锅炉和加热器、不间断供水热水器或其他热水器、燃气灶和烤箱灶具等。

吸油烟机吸入厨房和邻近房间的空气。这一点适用于以下操作模式：

- 抽气模式
- 在房间外安装空气循环箱的空气循环模式。

如果空气不足，则会产生负压。加热电器可能缺氧。这将影响燃烧。

有害气体可能从烟囱或排气管抽回到房间里。  
**致死危险！**

为了确保安全操作并防止加热电器放出的气体被吸回到室内，当吸油烟机和加热电器同时工作时，允许的最大室内负压为 0.04 毫巴（4 帕）。

可以通过不能被阻塞的进气口（例如窗户、门和外墙通风口）来保持足够的通风。进气口横截面必须能够保证充足的通风。仅使用通风砖通常不足以确保安全通风。

必须考虑住宅的整体通风条件。如有任何疑问，请咨询合格的建筑规程检查员或具有资质的燃气灶安装人员（如适当）。

如果吸油烟机正在以空气循环模式运行，即空气被重新引导到安装吸油烟机的房间中，则上述限制不适用。

### 正确使用

▶ 明火是火灾隐患。

禁止炉火直接烘烤吸油烟机。为避免火灾危险，请勿在明火上火烧或烧烤。打开时，吸油烟机可能会将火焰吸入过滤网。脂肪沉积物可能会点燃，造成火灾隐患。

▶ 吸油烟机暴露在过热的环境中可能会损坏。

- 当在燃气灶上使用吸油烟机时，确保使用的灶头总是被锅具覆盖的。即使是短时间内移开锅具，也应关闭烹饪区域。
- 选择适合灶头尺寸的锅具。
- 调整火焰，使其不会燃烧到锅具的两侧。
- 避免过度加热锅具（例如用炒锅烹饪时）。

▶ 当使用烹饪区域时，始终打开吸油烟机，否则冷凝水会聚集在吸油烟机内，从而导致腐蚀。

▶ 过热的油脂会点燃，导致吸油烟机的火灾隐患。

当用油脂、煎锅和深底油炸锅等烹饪时，必须一直有人看管。同样，使用开放式烤架烧烤时也必须有人看管。

▶ 不要使用没有过滤网的吸油烟机。这样可以避免油脂和灰尘进入电器，并妨碍电器正常运行。

▶ 在烹饪过程中，吸油烟机可能会因灶具上的高温而变得非常热。在吸油烟机冷却之前，不要触摸外壳或滤油网。

### 正确安装

▶ 要确定吸油烟机是否可以在您的烹饪电器上方操作，请参阅设备制造商提供的信息。

## 警告和安全说明

---

- ▶ 安全条例禁止在固体燃料炉上安装吸油烟机。
- ▶ 灶具和吸油烟机之间的安全距离不足会导致吸油烟机损坏。除非灶具制造商说明需要更大的安全距离，否则必须遵守在本手册的“安装”部分中给出的灶具顶部和吸油烟机底部之间的最小安全距离。如果在吸油烟机下方安装了多个烹饪电器，并且这些电器与吸油烟机之间的最小安全距离不同，则选择较大的距离。
- ▶ 在安装吸油烟机时，必须遵守本说明书“安装”章节中提供的信息。
- ▶ 组件可能具有锋利的边缘，这可能会造成伤害。请佩戴手套，以避免双手被割伤。
- ▶ 排气管必须采用不易燃的材料。Miele 可提供合适的材料。
- ▶ 电器不得连接到正在使用的烟囱或烟道。也不应该连接到用壁炉为房间通风的管道。
- ▶ 如果将排气抽到不再用于其他用途的烟囱或通风管道中，请寻求专业建议。

### 清洁和保养

- ▶ 如果不按照本操作说明中的指示清洁吸油烟机，将有发生火灾的危险。
- ▶ 请勿使用蒸汽清洁装置来清洁本电器。蒸汽可能会接触到电气组件而导致短路。

### 配件和备件

- ▶ 此电器只能使用 Miele 正版原装配件。使用其他制造商提供的配件将使保修失效，Miele 不承担任何责任。
- ▶ 只有使用正版原装 Miele 替换零件时，Miele 才能保证电器的安全性。只能使用 Miele 配件替换出现故障的组件。
- ▶ Miele 将保证在您的烟机装置停产后至少继续供应 10 年到 15 年的功能性备件。



## 包装材料的处理

此包装材料用于搬运和保护电器免受运输损坏。所用的包装材料选用在处理时对环境无害的材料，因而通常可被回收利用。

回收利用包装材料可减少原材料的使用。使用特定材料收集点收集有价值的材料，并利用退货选项。您的 Miele 经销商将带走包装材料。

## 废旧电器的处理

电器和电子设备通常含有某些有用材料。同时也含有某些如处置不当或随意丢弃便会对人体健康和环境造成潜在危害的材料。但是，这些材料对于确保电器正常运作又至关重要。因此，请勿将这些材料与您的家庭垃圾一起丢弃。

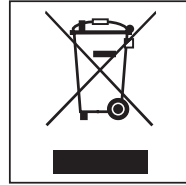

请将其丢弃到当地社区垃圾收集/回收中心，或联系Miele服务部获取建议。

在存储待处理废旧电器时请确保它们不会对儿童造成伤害。

# 吸油烟机示意图

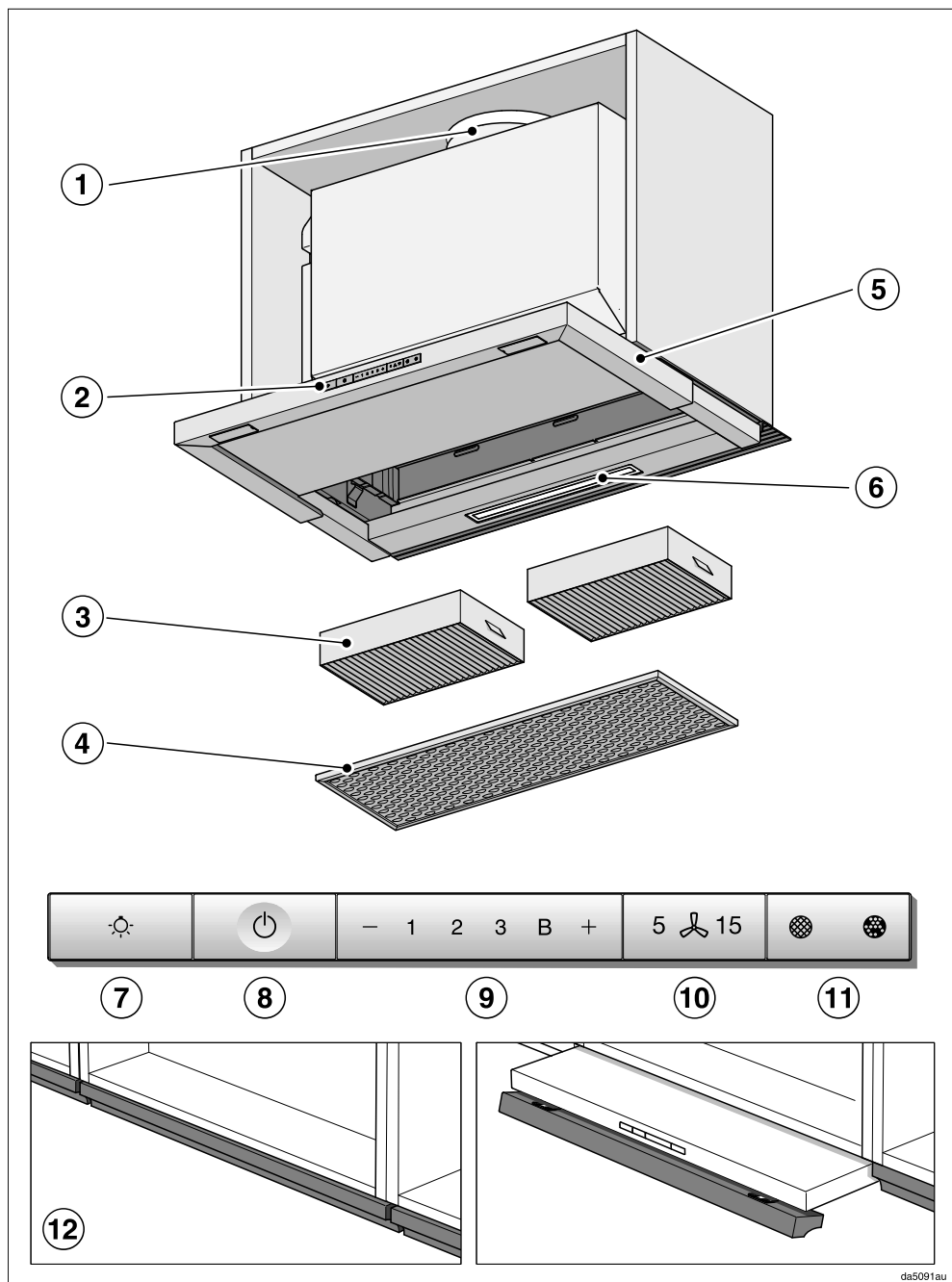

- ① 排气管
- ② 控制元件
- ③ 活性炭过滤网  
一次性或可重新激活的活性炭过滤网  
空气循环模式的可选配件
- ④ 滤油网
- ⑤ 拉出式导流板
- ⑥ 灶具照明灯
- ⑦ 用于打开和关闭照明灯以及为照明灯调光的控制键
- ⑧ 风扇开/关控制键
- ⑨ 用于设置风扇功率级别的控制键
- ⑩ 运转时间控制键
- ⑪ 运行时间计数器控制键
- ⑫ 铰链式前面板  
导流板的前部可以安装前面板，以匹配现有的厨房家具组件。此处需要安装套件 DML 2000（可选配件）。

# 操作模式

根据吸油烟机的型号，可以使用以下选项：

## 抽气模式



空气被吸入并用滤油网过滤后排出。

## 再循环模式

再循环模式吸油烟机需要一个转换套件和活性炭过滤网（请参见“技术数据”）



空气被吸入并首先用滤油网过滤，然后用活性炭过滤网过滤。然后，清洁后的空气会再循环回到厨房。



da00494a

da00494b



## 选择抽气模式或再循环模式

吸油烟机适用于抽气模式和再循环模式。调节风扇功率以适应所选的操作模式。吸油烟机出厂设置为再循环模式。务必将其重新设置为抽气模式。

如要将其重新设置为抽气模式，必须停用活性炭过滤网的运行时间计数器。

- 关闭风扇和照明灯。
- 同时按 + 控制键和运行时间控制键  .

活性炭过滤网符号  和其中一个风扇功率级别标志将闪烁。

- 按住 + 控制键，直至 B 指示灯开始闪烁。
- 按运行时间控制键   确认您的选择。

所有指示灯都会熄灭。

现在已经设置了抽气模式。

如果您在 4 分钟内未确认您的选择，吸油烟机将自动恢复到原来的设置。

## 设置 Miele@home

要求：

- WiFi 网络
- Miele App
- Miele 用户账户。您可通过 Miele App 创建用户账户。

您的吸油烟机配有一个内置的 WiFi 模块。将吸油烟机连接到家庭 WiFi 网络。您可以通过 Miele App 操作吸油烟机。

如将您的 Miele 灶具连接到家庭 WiFi 网络，您可以借助 Con@activity 功能自动控制吸油烟机。

在将吸油烟机安装到最终位置之前，确保您的 WiFi 网络信号足够强。

## Miele@home 可用性

能否使用 Miele 应用程序取决于 Miele@home 服务在您所在国家的可用性。

我们并非在每个国家都提供 Miele@home 服务。

如需了解有关可用性的信息，请咨询 Miele 客户关爱热线。

# 首次使用前

## 扫码联网

- 扫描二维码。

如果您已安装 Miele APP 并且拥有用户账户，则将直接进入联网步骤。

如果您还未安装 Miele APP，则将进入 Apple App Store® 或 安卓应用商店。

- 安装 Miele APP 并建立用户账户。
- 再次扫描二维码。

Miele APP 将指导您完成设置流程。



## 退出 WiFi (重置出厂设置)

要建立新的 WiFi 连接，必须断开现有的 WiFi 连接。

- 关闭吸油烟机。



- 按住 — 控制键。



- 同时触摸照明灯控制键 ☀️。

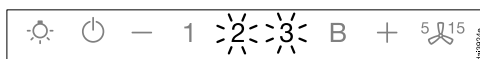

在现有 WiFi 连接的情况下，**2** 和 **3** 会持续亮起。

吸油烟机准备在接下来的 2 分钟内断开。



- 触摸 — 控制键。

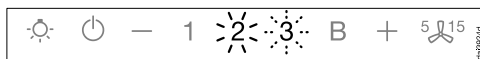

**2** 会持续亮起，**3** 会闪烁。

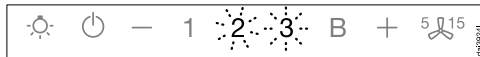

几秒钟后，**2** 和 **3** 会闪烁。连接现在已经断开。



- 按下运转时间控制键 5 15，退出吸油烟机的关闭模式。

WiFi 连接现在已经断开。现在可以建立一个新的连接。

da5496 DA2XX-qr-r02

## 设置 Con@ctivity

Con@ctivity 是 Miele 电磁灶和 Miele 吸油烟机之间的直接通讯系统。它使得吸油烟机能够根据 Miele 灶具的运行状态自动运行，并具有启动控制功能。

- 灶具打开时，吸油烟机照明灯会自动亮起，短时间后风扇也会启动。
- 吸油烟机会在烹饪过程中自动选择功率级别。吸油烟机选择的功率级别取决于正在使用的烹饪区域的数量和功率级别。
- 在关闭灶具后，风扇和灶具照明灯将在指定时间后自动关闭。

请参见“操作”部分，了解有关此功能的详细信息。

## 通过家庭 WiFi 网络建立 Con@ctivity (Con@ctivity 3.0)

先决条件：

- 家庭 WiFi 网络
- 启用 WiFi 的 Miele 灶具

- 将吸油烟机和灶具连接到家庭 WiFi 网络（请参见“设置 Miele@home”）。

Con@ctivity 功能将自动激活。

## 通过直接 WiFi 连接建立 Con@ctivity (Con@ctivity 3.0)

先决条件：

- 启用 WiFi 的 Miele 灶具

如果您没有家庭网络，可以在灶具和吸油烟机之间建立直接连接。

- 关闭吸油烟机。



- 按住 + 控制键。



- 同时按下 - 控制键。

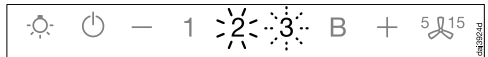

- 2 会持续亮起，3 会闪烁。

吸油烟机准备在接下来的 2 分钟内连接。

- 在灶具上启动 WiFi 连接。有关更多详细信息，请参见灶具操作说明。

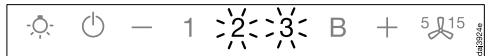

连接成功后，2 和 3 会持续亮起。



- 按下运转时间控制键 5 1/15，退出吸油烟机的连接模式。

# 首次使用前

---

Con@ctivity 现已激活。

通过直接 WiFi 连接，无法将灶具和吸油烟机连接到家庭网络。如果以后需要这样做，则必须断开灶具和吸油烟机之间的 WiFi 连接（请参见“退出 WiFi”）。

## 重新尝试连接

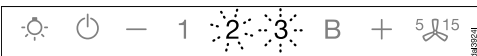

如果无法连接，则 **2** 和 **3** 闪烁，或吸油烟机取消该过程。

- 断开与吸油烟机（请参见“退出 WiFi”）和灶具间的连接。
- 再次尝试进行连接。



当激活 Con@ctivity 时，吸油烟机始终以自动模式运行（请参见“首次使用前” – “设置 Con@ctivity”）。

如果您想手动操作吸油烟机，请参见“操作（手动模式）” – “不使用 Con@ctivity 烹饪”。

## 使用 Con@ctivity 烟灶联动模式（自动模式）进行烹饪

- 以所需功率级别开启烹饪区域。

吸油烟机照明灯将会亮起。

- 拉出导流板。

风扇将以功率级别 **2** 启动。

吸油烟机会在烹饪过程中自动选择风扇功率级别。

这是由灶具总输出量决定的，即运行中的烹饪区域的数量和选定的功率级别。

- 如果您选择较高的功率级别或使用灶具上的多个烹饪区域，则吸油烟机将切换为较高的风扇功率级别。
- 当您降低功率级别或减少灶具上烹饪区域的数量时，风扇功率级别也会降低。

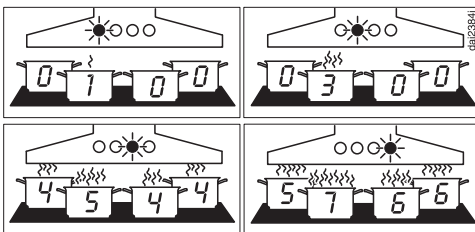

功率级别 1 到 B 的示例

## 反应时间

由于更改灶具功率级别未立即造成烹饪气体减少或增加，吸油烟机反应有些微延迟。

由于灶具会不时向吸油烟机传输信息，这样也会导致延迟。

反应时间为几秒钟或几分钟不等。

## 烹饪过程

- 例如，您以最高功率级别开启烹饪区域，以加热平底锅进行煎炸。您在大约 10 秒钟到 4 分钟后降低功率级别（HiLight 灶具为 60 秒钟到 5 分钟）。

吸油烟机识别出一个烹饪过程。

吸油烟机自动打开，当灶具功率级别降低时，灶具会切换到风扇功率级别 3，并保持在该级别约 5 分钟。

之后，Con@ctivity 功能会自动确定吸油烟机功率级别。

在那之前，您可以手动选择其他功率级别。

# 操作（自动模式）

## 关闭

### ■ 关闭所有烹饪区域。

在接下来的几分钟内，吸油烟机将分阶段地降低功率级别，然后自动关闭。

这有助于中和掉空气中任何残存的油烟和气味。

- 从“增强”设置开始，风扇会立即切换为 3 级。
- 大约 1 分钟后，风扇将从 3 级切换为 2 级。
- 大约 2 分钟后，风扇将从 2 级切换为 1 级。
- 以 1 级运行 2 分钟后，风扇会自动关闭。
- 再过 30 秒后，灶具照明灯关闭。

然后烹饪过程结束。

如果导流板仍然保持拉出状态，那么，吸油烟机将在下次打开灶具时自动打开：

在打开灶具几秒钟之后，吸油烟机风扇将会打开，首先短暂地处于功率级别 2，然后立即切换至功率级别 1。此后将会自动执行操作。

## 暂时退出自动模式

若要在烹饪过程中暂时退出自动模式：

- 手动选择其他风扇功率级别，或
- 手动关闭吸油烟机，或
- 启用吸油烟机上的运转时间功能 <sup>5</sup>15。风扇将在选定的运转时间后自动关闭，照明灯常亮。

现在即可手动操作吸油烟机的各项功能（请参见“操作（手动模式）”）。

## 返回自动模式

如果出现以下情况，吸油烟机将恢复为自动模式：

- 手动选择风扇功率级别后，约有 5 分钟未使用吸油烟机，或

- 手动选定的风扇功率级别与自动模式中某一级别相同，或

- 吸油烟机风扇和灶具已关闭至少 30 秒。

下一次打开灶具时将恢复为自动模式。

您也可以在一个完整的烹饪过程中手动操作吸油烟机。

### ■ 打开吸油烟机风扇，**然后**打开灶具。

如果烹饪结束后，吸油烟机风扇和灶具已关闭至少 30 秒，则下一次打开灶具时将恢复为自动模式。

### 不使用 Con@ctivity 烹饪（手动模式）

如果出现以下情况，则可手动操作吸油烟机：

- Con@ctivity 已激活。
- 您已暂时停用 Con@ctivity 功能（请参见“操作（手动操作）”-“暂时退出自动模式”）。

### 打开风扇

在您开始烹饪时，立即打开风扇。这样可以确保从一开始就能吸走油烟。

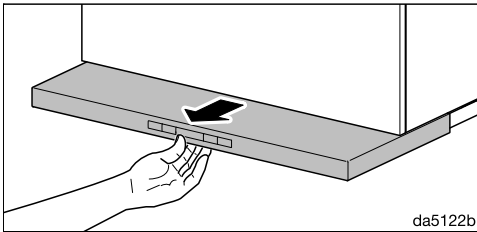

- 拉出导流板。为了确保更好的抽气效果和较低噪音级别，应将导流板完全拉出。

风扇将以功率级别 **2** 启动。

### 选择功率级别

按照烹饪油烟、气味或热量的浓度，可从功率级别 **1** 至 **3** 中进行选择。

随着油烟、气味或热量等级的增加，提高功率级别。

针对在短时间内烹饪可产生大量油烟、气味或热量的食物，例如在煎肉时，可选择增压级别 **B**。

- 按下“-”或“+”控制键，可选择所需功率级别。

### 从增强设置降低功率级别

如已启用功率管理（默认设置），风扇会在 5 分钟后自动切换回 **3** 级。

### 选择运转时间

建议在烹饪结束之后保持风扇继续运转几分钟。这有助于去除空气中残存的油烟和气味。

这还可以降低在吸油烟机中聚积残留物和产生气味的风险。

运转时间功能可令风扇在自动关闭之前按照预先确定的时间保持继续运转。

- 在您结束烹饪后，在风扇仍在运转时，按下运转时间控制键  $\text{5} \text{ } \text{15}$ ：
  - 按一次：风扇将在 5 分钟后关闭（**5** 亮起）。
  - 按两次：风扇将在 15 分钟后关闭（**15** 亮起）。
  - 如果您再次触摸运转时间选项控制键  $\text{5} \text{ } \text{15}$ ，风扇将保持运行（ $\text{5} \text{ } \text{15}$  会熄灭）。

# 操作（手动模式）

---

## 关闭风扇

- 推回导流板。

下次拉出导流板时，吸油烟机将再次以功率级别 2 运行。



- 或者使用开/关控制键  关闭风扇。

 符号将熄灭。

## 调光/打开/关闭灶具照明灯

- 通过拉出导流板并将其推回或者按下照明灯控制键  的方式，您可以打开和关闭灶具照明灯。

照明灯会以最高亮度打开。

- 照明灯打开时，按住照明灯控制键 。亮度会逐渐变暗，直至您松开控制键。
- 再次按住照明灯控制键 ，将亮度增加至所需水平，然后松开控制键。



## 功率管理

吸油烟机配有功率管理系统。功率管理可以帮助节能。它可以确保自动降低风扇功率级别并关闭照明灯。

- 如已选择“增强”设置，风扇将在 5 分钟后自动切换至 3 级。
- 从风扇功率级别 3、2 或 1 开始，功率将在 2 个小时之后降低 1 级，然后按照 30 分钟的间隔逐级降低，直至风扇最终关闭。
- 灶具照明灯将在 12 小时后自动关闭。

## 安全切断

如已停用功率管理，吸油烟机将在启动 12 个小时之后自动关闭（风扇和灶具照明灯）。

- 如要再次打开它，应按下打开/关闭  控制键或者照明灯控制键 。

此吸油烟机可以非常高效节能。以下内容将帮助您使用的过程中更加节能：

- 确保在烹饪时厨房保持通风良好。在抽气模式中，如果气流不足，则吸油烟机无法高效运行，这会提高运行噪音。
  - 尽可能采用最低的设置进行烹饪。这样可以产生较少的烹饪烟汽，以便您可以使用较低的吸油烟机功率级别从而降低能耗。
  - 定期清洁或更换滤油网。积聚大量污渍的过滤网会降低性能、增加火灾风险，而且不卫生。
- 使用 Con@ctivity 功能。吸油烟机将根据您使用的烹饪方式以最适合的功率级别自动打开和关闭，这样可以确保低能耗。
  - 如果您手动操作吸油烟机，请注意下列事项：
    - 检查在吸油烟机上选择的功率级别。低功率级别通常就足够了。仅在必要时使用“增强”设置。
    - 在产生大量烹饪油烟时，应及时切换至较高的功率级别。相比长时间以低功率级别运行的吸油烟机，这样可以更高效地去除整个厨房的烹饪油烟。
    - 确保您在使用之后关闭吸油烟机。如果烹饪结束后仍需要去除厨房空气中的烹饪油烟和气味，请使用运转时间功能。风扇将在选定的运转时间后自动关闭。

# 更改设置

## 更改滤油网运行时间计数器

您可以设置运行时间计数器，以适应您的烹饪方式。

出厂默认设置为 30 小时。

- 如果您煎炸的次数较多，可以选择较短的 20 小时。
- 如果您仅是偶尔烹饪，我们建议您仍然要选择较短的时间间隔。这可以防止滤油网上的油脂硬化，难以清洁。
- 如果您很少进行重油烹饪，可选择较长的 40 或 50 小时。

■ 关闭风扇和照明灯。

■ 同时按住运转时间  $\text{5} \text{ \& } \text{15}$  控制键和运行时间控制键  $\text{⊗} \text{ ⊗}$ 。

滤油网符号  $\text{⊗}$  和其中一个风扇功率级别指示灯将闪烁。

风扇功率级别指示器 **1** 至 **B** 会显示设置的时间：

<b>1</b> .....	20 小时
<b>2</b> .....	30 小时
<b>3</b> .....	40 小时
<b>B</b> .....	50 小时

■ 按下  $\text{-}$  控制键选择较短的持续时间，或者按下  $\text{+}$  选择较长的持续时间。

■ 按运行时间控制键  $\text{⊗} \text{ ⊗}$  确认您的选择。

所有指示灯都会熄灭。

如果您在 4 分钟内未确认您的选择，吸油烟机将自动恢复到原来的设置。

## 更改或停用活性炭过滤网运行时间计数器

空气循环模式需要使用活性炭过滤网。

您可以设置运行时间计数器，以适应您的烹饪方式。

在抽气模式下必须停用此功能。

出厂设置为使用 180 小时后才需更换过滤网。

■ 关闭风扇和照明灯。

■ 同时按住  $\text{+}$  控制键和运行时间控制键  $\text{⊗} \text{ ⊗}$ 。

活性炭过滤网符号  $\text{⊗}$  和其中一个风扇功率级别标志将闪烁。

风扇功率级别指示器 **1** 至 **B** 会显示设置的时间：

指示器 <b>1</b> .....	120 小时
指示器 <b>2</b> .....	180 小时
指示器 <b>3</b> .....	240 小时
指示器 <b>B</b> .....	已停用

■ 使用  $\text{+}$  或  $\text{-}$  控制键选择所需持续时间。

■ 按运行时间控制键  $\text{⊗} \text{ ⊗}$  确认您的选择。





所有指示灯都会熄灭。

如果您在 4 分钟内未确认您的选择，吸油烟机将自动恢复到原来的设置。

## 停用功率管理

切记，停用此功能可能会增加能耗量。

### 启用/停用功率管理

- 关闭风扇和照明灯。
- 按下风扇启动控制键  约 10 秒钟，直到风扇功率级别 **1** 的指示灯亮起。
- 然后，依次按：
  - 照明灯控制键 ,
  -  控制键，然后
  - 照明灯控制键 .

如已启用功率管理，**1** 和 **B** 指示灯会持续亮起。

当它停用时，**1** 和 **B** 指示灯会闪烁。

- 按下  控制键，可停用功率管理。

**1** 和 **B** 指示灯将会闪烁。

- 按下  控制键，可启用功率管理。

**1** 和 **B** 指示灯将会持续亮起。

- 通过运转时间选项控制键  确认设置。

所有指示灯都会熄灭。

如果您未在 4 分钟内确认您的选择，吸油烟机将恢复到原先的设置。

# 清洁和保养

 在进行任何维护或清洁工作之前，吸油烟机必须断开电源（请参阅“注意事项与安全说明”）。

## 外壳

### 一般信息

不合适的清洁剂会损坏表面和控制元件。

不要使用含有苏打、酸、氯化物或溶剂的清洁剂。

不要使用研磨型清洁剂（例如粉末清洁剂或霜体清洁剂和海绵磨）以及刷锅器或之前曾蘸取研磨型清洁剂使用的海绵。

 吸油烟机中的水分可能会造成损坏。

请勿让水进入吸油烟机。

- 所有外表面和控制元件可以使用充分拧干的软海绵或布蘸取热水和少量洗涤剂进行清洁。
- 清洁后，使用软抹布擦干表面。

### 关于采用不锈钢表面的电器的重要信息

此信息不适用于控制按钮。

不锈钢表面可以使用不含磨料的不锈钢专用清洁剂进行清洁。

为防止表面很快再次变脏，我们建议使用（Miele 可提供的）不锈钢保养产品处理表面。

### 关于带有涂漆外壳的电器的重要信息

在清洁这种外壳时会不可避免地在表面上留下轻微划痕；根据厨房的照明情况可能会看到这些划痕。

### 关于控制元件的重要信息



如果未立即清除污渍，它可能会导致控制元件的颜色改变或褪色。因此，应立即去除任何污渍。

如果使用不锈钢清洁剂清洁控制元件的表面，则可能导致表面损坏。不要在控制元件上使用不锈钢清洁剂。



## 运行时间计数器





吸油烟机会计录其运行的时长。

当滤油网符号  或活性炭过滤网符号  亮起时，运行时间计数器会发出信号提示需要清洁或更换过滤网。

您可以设置运行时间计数器，以适应您所进行的烹饪类型（请参见“更改设置”）。

### 读取过滤网运行时间计数器

在需要更换过滤网之前，您可以检查已经使用的设定时间的百分比。

- 使用开/关控制键 ，打开风扇。
- 按住运行时间控制键  ：
  - 按一下，读取滤油网运行时间。滤油网符号  会亮起。
  - 按两下，读取活性炭过滤网运行时间。活性炭过滤网符号  会亮起。

一个或多个风扇功率级别指示灯会闪烁。

闪烁的风扇功率级别指示灯的数字显示了已经用完的运行时间的百分比。

指示灯 1 .....	25 %
指示灯 1 和 2 .....	50 %
指示灯 1 到 3 .....	75 %
指示灯 1 到 B .....	100 %

即使吸油烟机已关闭或者供电中断，已运行的小时数仍然会保存在存储器中。

## 滤油网

 火灾危险

过饱和的滤油网可能导致火灾。  
请定期清洁滤油网。

电器中可重复使用的金属滤油网可以去除厨房烟汽中的固体颗粒（油脂、灰尘等），防止弄脏吸油烟机。

务必定期清洁滤油网。

积聚大量污渍的滤油网会阻碍抽气，并将导致吸油烟机和厨房中的污渍增加。

### 清洁间隔

积聚的油脂经过较长时间后会凝固，更难清洁。因此，应该至少每隔 3 至 4 周清洁一次滤油网。请根据烹饪方式和使用习惯缩短清洁周期。

通过亮起滤油网符号  的方式，运行时间计数器会提醒您定期清洁滤油网。

# 清洁和保养

## 取下油烟过滤网

⚠️ 拆取滤油网时，请小心防止掉落。这可能导致滤油网和下方的灶具损坏。确保您在拆取滤油网时始终能够牢牢地抓住它。

### ■ 拉出导流板。

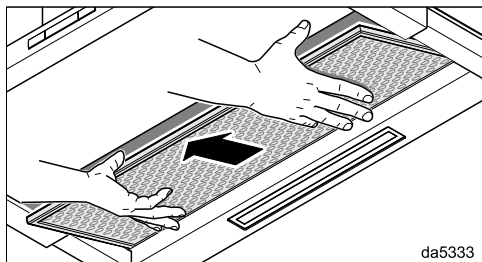
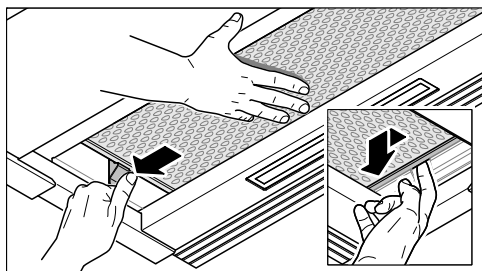

- 用右手托住滤油网。按下左侧的锁扣。过滤网向下滑动。
- 将滤油网从右侧稍向左侧推动。
- 向下拉滤油网，以将其拆下。

## 手动清洁滤油网

- 用软尼龙刷蘸取热水和少量洗涤液的温和溶液清洁滤油网。不要使用“未稀释”洗涤液。

## 不合适的清洁剂

如果长期使用不合适的清洁剂，会导致滤油网表面损坏。

不要使用：

- 含有除垢剂的清洁剂
- 粉末清洁剂、霜体清洁剂
- 强力型多用途清洁剂或油脂喷雾清洁剂
- 烤箱清洁剂

## 在洗碗机中清洁滤油网

⚠️ 洗碗机温度过高可能导致损坏的风险。

过高的温度会使滤油网无法使用（例如，由于变形）。

选择一个不会超过建议温度的程序。此外，还要遵循洗碗机操作说明中提供的信息。

- 将滤油网垂直或稍稍倾斜放入底层篮架中。确保喷淋臂不受阻碍。
- 使用标准的家用清洁剂。
- 选择一个最高洗涤温度为 65°C 的程序。

根据所用的清洁剂，内部滤油网表面可能会变色。这不会以任何方式影响滤油网的功能。

## 清洁之后

- 清洁之后，应将滤油网放在吸水性材料的表面上晾干，然后再装回到吸油烟机中。
- 在拆卸滤油网进行清洁时，还应从现在可以接触到的外壳上去除任何油或脂肪的残留物，防止它们着火。

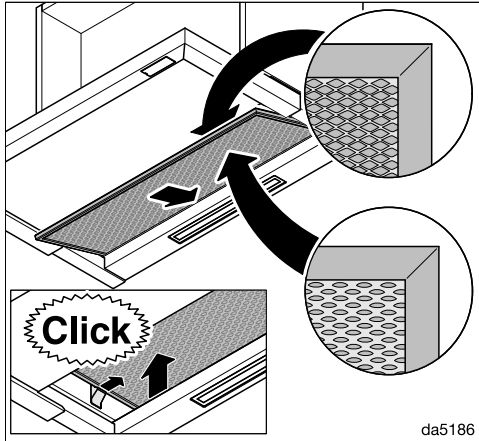

- 装回滤油网。

## 重置滤油网运行时间计数器

清洁之后，需要重置运行时间计数器。

- 在风扇打开时，按住运行时间控制键  约 3 秒钟，直至仅有 **1** 在闪烁。

滤油网符号  熄灭。

如果您想要在运行时间计数器达到最大值之前清洁滤油网：

- 按住运行时间控制键  约 6 秒钟，直至仅有 **1** 在闪烁。

## 更换滤油网

经常使用和清洁可能会导致过滤网表面磨损。

如果您发现任何损坏，应更换滤油网。

滤油网可从 Miele 订购。

## 活性炭过滤网

在再循环模式下，除滤油网之外，还须插入两个活性炭过滤网。这些组件用于吸收烹饪气味。

活性炭过滤网安装在滤油网上方的导流板中。

可通过 Miele 获取活性炭过滤网的替换品。请参见手册末页的详细联系方式。

本手册末页的“技术数据”部分中列出了各种活性炭过滤网。

## 安装/更换活性炭过滤网

务必安装配套的框架才能使用活性炭过滤网。按照安装表上的指示进行操作。

- 从吸油烟机中拆下滤油网。
- 拆下活性炭过滤网包装。

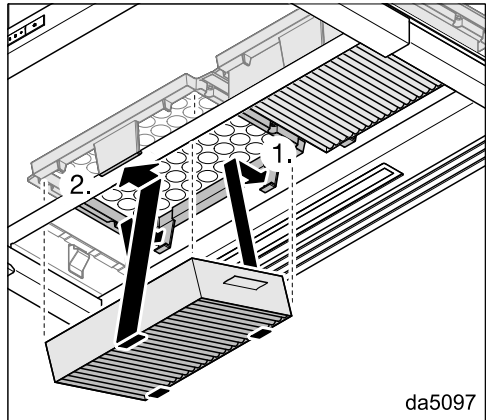

- 将活性炭过滤网推入框架中，直至它们牢固地接合。
- 装回滤油网。
- 如要拆下活性炭过滤网，应轻轻地向前按压支架夹并向下拉过滤网，以将它们拆下。

## 何时更换活性炭过滤网

当活性炭过滤网无法再有效吸收厨房气味时，请进行更换，至少每 6 个月更换一次。



运行时间计数器提示需要更换活性炭过滤网时，活性炭过滤网符号  会亮起。

# 清洁和保养

---



## 重置活性炭过滤网运行时间计数器

更换活性炭过滤网之后，需要重置运行时间计数器。

- 要执行此操作，请将风扇打开，按两下运行时间控制键  ，并按住约 3 秒钟，直至仅有 **1** 在闪烁。

活性炭过滤网符号  将熄灭。

如果您想要在运行时间计数器达到最大值之前更换活性炭过滤网：

- 按两下运行时间控制键  ，并按住约 6 秒钟，直至仅有 **1** 在闪烁。

## 处理活性炭过滤网

- 用过的活性炭过滤网可按正常生活垃圾处理。

## 可重新激活的活性炭过滤网

这款吸油烟机可提供可重新激活的活性炭过滤网。使用烤箱进行重新激活后，可使用多次。

请按照过滤网自带的操作说明进行操作。

## 安装之前

 安装之前，应阅读以下页面上的信息以及本手册开头部分“注意事项与安全说明”中的信息，这一点至关重要。

## 安装建议

- 如要实现出色的蒸汽排出效果，吸油烟机必须位于灶具的正上方，而不是侧面。
- 灶具宽度不应大于吸油烟机，如有可能，其宽度应小于吸油烟机。
- 安装位置必须易于触及。应该能够轻松接触到吸油烟机，如果需要维修，吸油烟机应该易于拆卸。在吸油烟机附近规划橱柜、层板、天花板的位置时，应该充分考虑到这一点。

## 安装材料

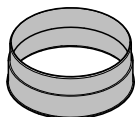

### 1 个通风接管

用于直径  $\varnothing$  为 150 毫米的排气管。

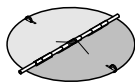

### 1 个止回片

可安装到电机单元上的排气口中（空气循环模式不需要使用）。

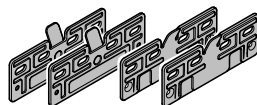

### 4 个安装板

用于安装在 600 毫米宽的橱柜中

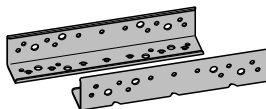

### 2 个支架

用于安装在 900 毫米宽的橱柜中（仅适用于 900 毫米宽的电器）

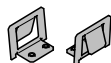

### 2 个弹簧夹

用于安装在 900 毫米宽的橱柜中（仅适用于 900 毫米宽的电器）



### 1 个隔条

用于隐藏电器后部和墙壁之间的间隙

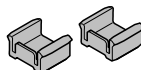

### 2 个深度限位器

限制导流板可推入的程度

06272520

11574700

06266021

06363320

11597850

11940470

# 安装



4 个螺钉, M4 x 8 毫米



5 (9)\* 个螺钉, 4 x 15 毫米

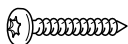

4 个螺钉, 4 x 30 毫米



8 (12)\* 个螺钉, 4 x 15 毫米



4 个螺钉, M4 x 12 毫米\*



4 个螺钉, M4 x 8.5 毫米\*



2 个螺钉, 3.9 x 7.5 毫米, 带有盖帽

\* 适用于 896 毫米宽的电器

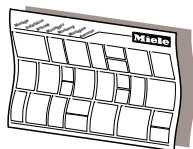

## 安装说明图纸

请参见安装说明图纸, 以了解有关安装本电器的各个步骤的详情。

06095672

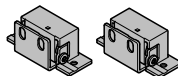

## DML 2000 安装套件

用于安装铰链式前面板, 以匹配厨房家具组件 (不提供; 可作为可选配件提供)

01056271

## 再循环模式的安装材料

对于再循环模式, 您需要以下可选配件:

09879120

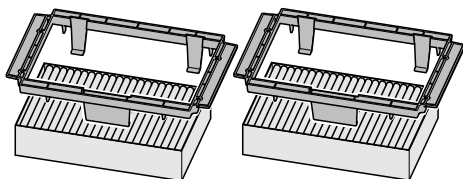

04932511

07270730

## DKFS 31-x 安装套件

包含 2 个支架和 2 个活性炭过滤网 (带有一次性活性炭过滤网的 DKFS 31-P, 或者带有可重新激活的活性炭过滤网的 DKFS 31-R)

06462181

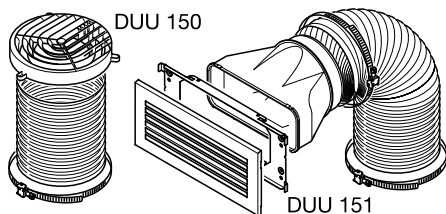

18820mkp

dina3mie

## DUU 15x 安装套件

包含一个定向装置插座、软管和软管夹 (DUU 150 适用于橱柜的顶部, 或者 DUU 151 适用于橱柜的侧面或前面)

11839870

DFK31-P

DUU 150 151

## 电器尺寸

图 1: DAS 4620 安装在 600 毫米宽的橱柜中

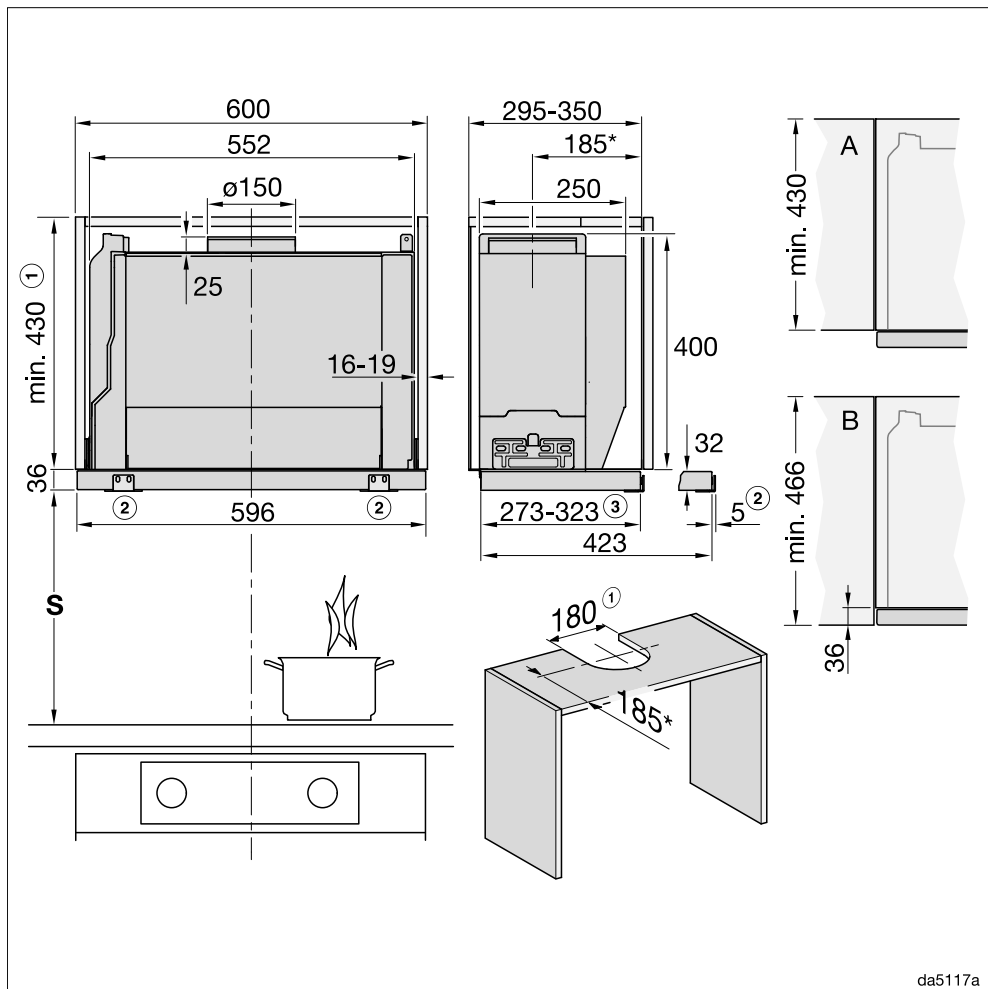

da5117a

图纸不按比例绘制

# 安装

图 2: DAS 4920 安装在 900 毫米宽的橱柜中

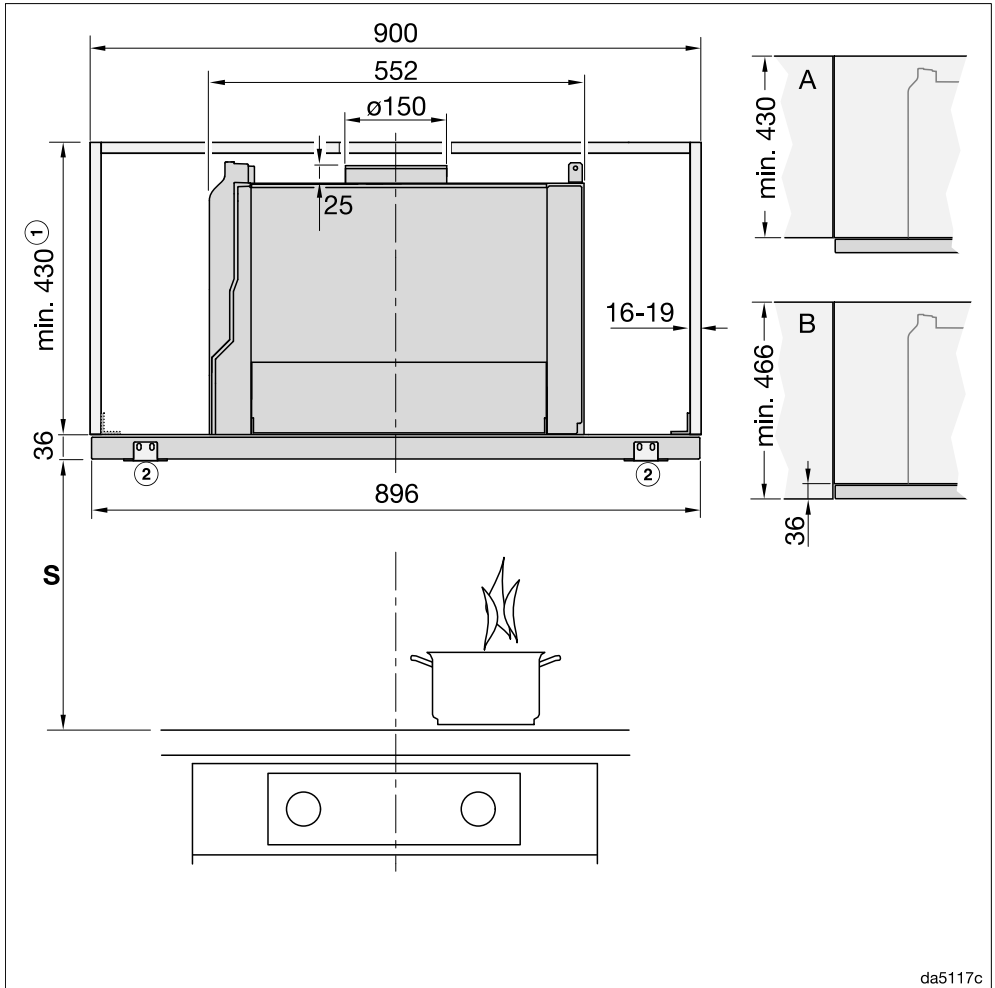

图纸不按比例绘制

请参见图 1, 以查看侧视图



图 3: DAS 4920 安装在 900 毫米宽的橱柜中, 或者安装在带有侧隔间的 900 毫米宽的橱柜中

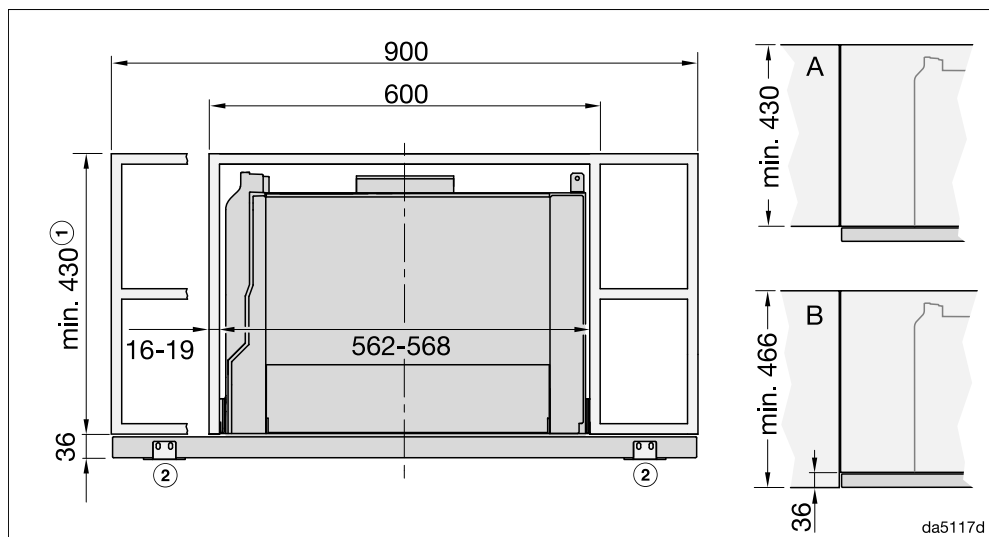

图纸不按比例绘制

请参见图 1, 以查看侧视图

图 1 至 3 的脚注:

- ① 抽气或再循环模式采用转换套件 DUU 150
- ② DML 2000 支架 (可选配件) 用于安装前面板
- ③ 通过深度限位器可以进行调节

\* 在这种安装情况下, 导流板与壳体组件框架的前缘平齐。如果您想要进一步向前或向后放置抽油烟机, 您必须相应地调整尺寸 (例如, 如果您使用前面板的话)。

橱柜的高度和开孔尺寸必须充分考虑任何安装的配件。

# 安装

## 灶具与吸油烟机之间的安全距离 (S)

在设计您的吸油烟机的安装高度时，除非烹饪电器制造商已规定更大的距离，否则，烹饪用具或灶具顶部与吸油烟机底部之间的最小安全距离应符合以下要求。有关更多信息，请参见“注意事项与安全说明”。

烹饪电器	最小距离 S
电子灶具	450 毫米
电烤架，深底电炸锅（电子）	650 毫米
多炉头燃气灶总输出功率 ≤ 12.6 千瓦，单个炉头输出功率不得 > 4.5 千瓦	650 毫米
多炉头燃气灶总输出功率 > 12.6 千瓦且 ≤ 21.6 千瓦， 单个炉头输出功率不得 > 4.8 千瓦	760 毫米
多炉头燃气灶总输出功率 > 21.6 千瓦， 或者多炉头燃气灶，一个炉头 > 4.8 千瓦	不适用
单炉头燃气灶输出功率 ≤ 6 千瓦	650 毫米
单炉头燃气灶输出功率 > 6 千瓦且 ≤ 8.1 千瓦	760 毫米
单炉头燃气灶输出功率 > 8.1 千瓦	不适用
双炉头燃气灶总输出功率 ≤ 10.4 千瓦， 单个炉头输出功率不得 > 5.2 千瓦	650 毫米

如果您要在吸油烟机上安装木质或塑料前面板，应遵循灶具制造商针对易燃材料规定的安全距离。

## 安装深度限位器（可选）

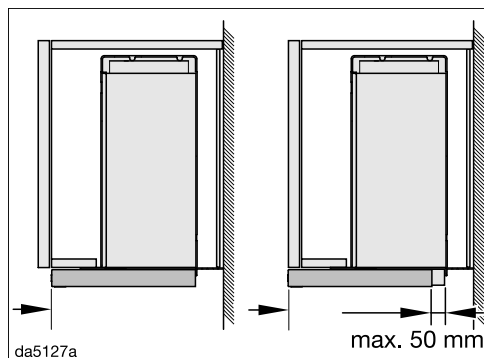

您能够限制导流板可推入的程度。

例如，如果在将导流板推入时应与橱柜门的前缘平齐，而不是与橱柜外壳的前缘平齐，您可以相应地调整深度限位器的位置。

您最多可以将限位器向前移动 50 毫米。

在安装吸油烟机之前，您必须将深度限位器插入导流板的凹槽中。在完成安装之后，您可以将深度限位器固定在所需位置。

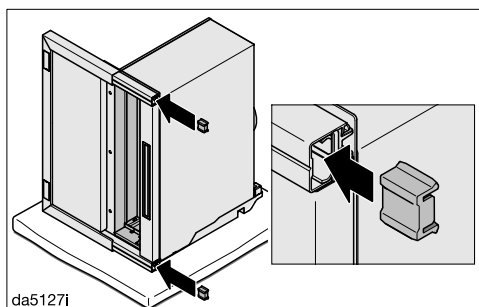

- 从机器后方将深度限位器插入导流板的凹槽中。深度限位器的边缘向后。
- 安装吸油烟机。
- 拉出导流板。

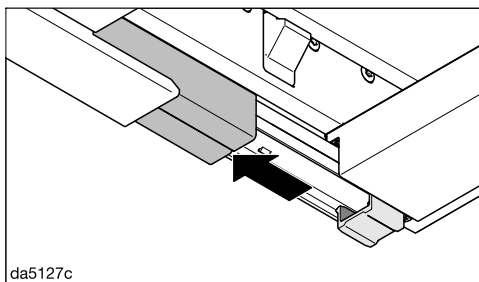

- 向前滑动凹槽盖。

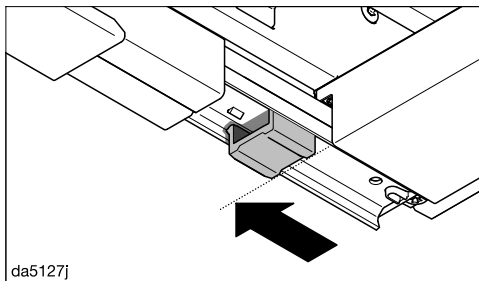

- 将深度限位器向前滑动至所示位置。

# 安装

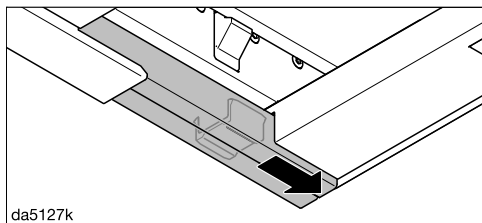

- 再次滑回盖子。

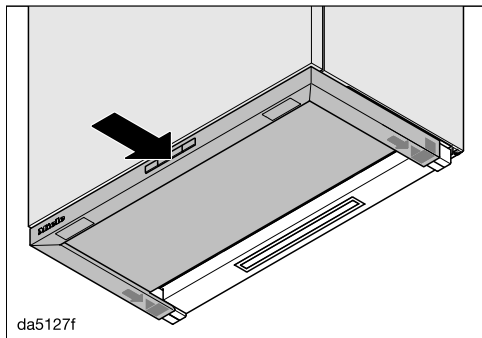

- 小心地推入导流板，直至其进入所需位置。

这会将深度限位器推入所需位置。

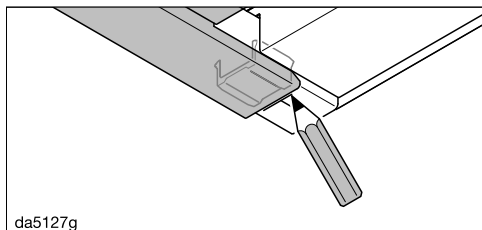

- 使用铅笔在盖子上标记导流板的后缘。
- 拉出导流板。

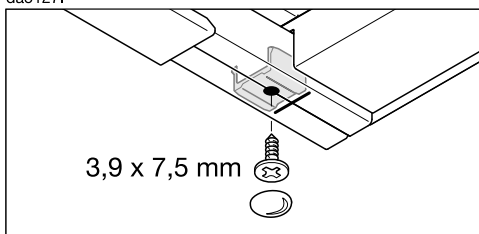
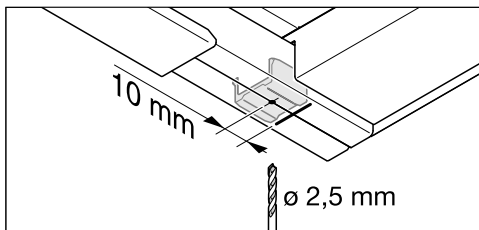

- 在铅笔标记前方 10 毫米处钻一个先导孔，然后将深度限位器拧到位。

## 抽气连接

**⚠** 如果同时使用吸油烟机和需要从同一个房间消耗氧气的加热器，在某些情况下存在积聚有毒气体积聚的风险。

请务必遵守“注意事项与安全说明”。

吸油烟机的安装应该符合当地和国家建筑条例的要求。如有必要，应获得相关建筑检查审批。

排气管只可使用由经核准的不易燃材料制成的光滑管道或柔性排气管。

若要在维持最低噪音水平的情况下实现高效的空气流量，请注意下列事项：

- 排气管的直径不得小于排气管道的横截面（请参见“电器尺寸”）。这一点尤其适用于使用扁平管道的情况。
- 排气管应该尽可能短且直。
- 仅限使用宽半径弯管。
- 排气管不得扭结或压缩。
- 所有连接必须牢固且密闭。
- 吸油烟机开启时，若排气管配有阀，必须全部打开。

任何对空气流量的限制都会降低排气性能，制造更多的工作噪音。

## 烟道

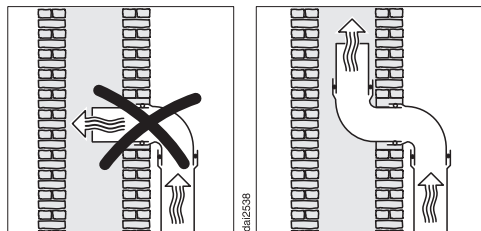

若要将废气排入烟道，必须按照烟道的流动方向引导管道。

如果几个通风装置使用此烟道，烟道的横截面必须足够大。

## 止回阀

- 在排气系统中使用止回阀。

止回阀可以确保管道在吸油烟机不运行时保持关闭，以防在不必要情况下进行室内外空气交换。

如果排气管道穿过外墙，建议使用 Miele 墙壁通风孔或屋顶通风孔（作为可选配件提供）。这两种通风孔均配有嵌入式止回阀。

如果现场通风系统没有止回阀，则吸油烟机也会随附一个止回阀。

止回阀安装在风扇排气槽中。

## 冷凝水

例如，如果排气管要穿过凉爽的房间或天花板，则不同区域之间温度的显著变化会导致形成冷凝水。对排气管进行隔热可减少温度变化。

如果要水平铺设排气管，则必须以每米至少 1 厘米的向下倾斜坡度进行铺设。这样可以确保冷凝水不会回流到吸油烟机中。

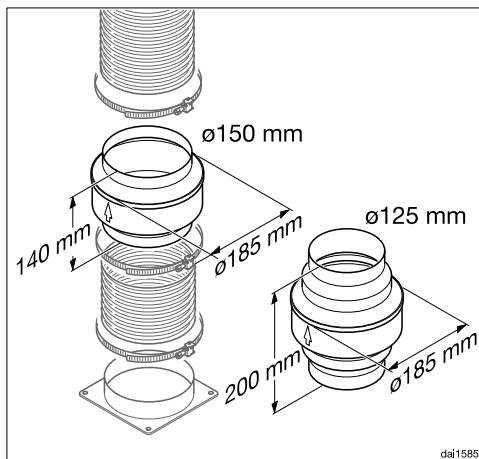

除了对排气管进行隔热外，建议另外安装冷凝槽，以收集并蒸发任何潜在的冷凝水。

直径为 125 毫米或 150 毫米排气管的冷凝槽可作为可选配件提供。

在安装冷凝槽时，请确保将冷凝槽垂直放置，并尽可能靠近排气连接上方的吸油烟机。外壳上的箭头表示气流方向。

# 安装

Miele 不受理任何因排气管不当而产生的功能缺陷或损坏保修索赔。

## 静音器

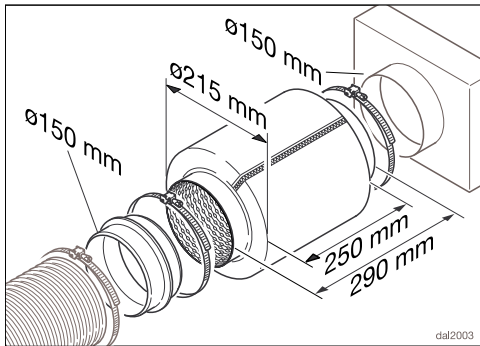

为了进一步降低噪音等级，可以在排气管中安装静音器（可选配件）。

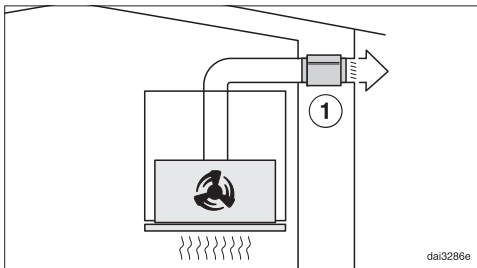

在抽气模式下，静音器不仅可以减少室外风扇产生的噪音，还可以减少从室外透过排气管传到厨房的声音（例如交通噪音）。因此，必须将静音器放置在尽可能靠近管道出口 ① 的位置。

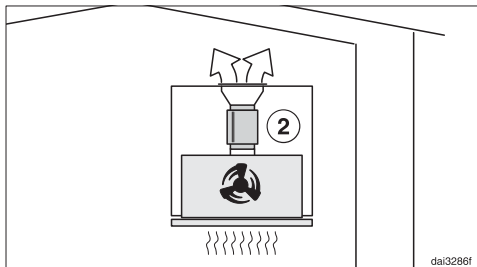

在再循环模式下，需要将静音器放置在废气通风孔和排气格栅 ② 之间。检查是否有足够的空间。

## 电气连接

吸油烟机配有带模压插头的电源线，可随时连接到适当的接地插座。

如果插座不便于触及，或设想进行固定连接，请确保在每极的安装侧都提供适当的断开方法。

**⚠ 过热有火灾风险。**

将吸油烟机连接至多插座适配器或延长电线可能导致电线过载。

出于安全原因，请勿延长电源线或拖线板。

电气系统必须符合本地和国家安全法规。

出于安全原因，我们建议在相关电气安装中使用  类型的剩余电流装置 (RCD) 来连接吸油烟机。

如果电源连接线受损，必须只使用相同类型的特定电源连接线（可从 Miele 客户服务部订购）进行替换。出于安全考虑，此类更换只能由合格的专业人员或 Miele 客户服务部执行。

这些操作说明和铭牌显示标称功耗和适当的保险丝额定值。将此信息与现场电气连接的数据进行比较。

如有疑问，请咨询具有资质的电工。

可以在自主供电系统或与主电源不同步的供电系统（例如岛上网络、备用系统）上临时或永久运行。操作的先决条件是电源系统符合 EN 50160 或同等标准的规范。家用电气装置和本 Miele 产品中提供的保护措施的功能和操作也必须保持在隔离运行或与主电源不同步的运行中，或者这些措施必须由装置中的同等措施代替。例如，如当前版本的 VDE-AR-E 2510-2。

您可以在 [www.miele.com/service](http://www.miele.com/service) 上查找可帮助您自行纠正故障以及有关 Miele 配件的信息。

## 若发生故障，请联系我们

若发生任何您无法自行解决的故障，请联系 Miele 售后服务部。

Miele 售后服务部的联系方式请参见本文件封底。

请注意，我们会出于培训目的而监听来电并录音，如果问题本可以按照本手册的描述解决，则会对服务访问收取电话费。

联系 Miele 时，请提供您的电器型号和序列号。您可以在铭牌上找到该信息。

## 铭牌位置

在取下滤油网以及（在空气循环模式下）活性炭过滤网之后，您就会看到铭牌。

## 保修

如需了解针对您所在国家的电器保修信息，请与 Miele 联系。请参见本手册末页的详细联系方式。

## 技术数据

风扇电机	290 瓦
灶具照明灯	3.2 瓦
总额定负载	293.2 瓦
电压, 频率	交流电 220 伏, 50 赫兹
保险丝额定值	10 安
电源连接线长度	1.5 米
重量	
DA 4620 C	14 千克
DA 4920 C	16 千克
符合 GB/T 17713 的工作噪音	71 分贝 (A)
能效	2 级
WiFi 模块 CMIIT ID	2018DJ0478 或 2021DP2492
符合 IEC 61591 的排气模式功率, 排气管直径 $\varnothing$ 150 毫米	
1 级	345 立方米/小时
2 级	500 立方米/小时
3 级	655 立方米/小时
增强设置	925 立方米/小时
再循环模式风量	
1 级	345 立方米/小时
2 级	495 立方米/小时
3 级	655 立方米/小时
增强设置	865 立方米/小时

### WiFi 模块

频带	2,400–2,4835 千兆赫
最大传输功率	< 100 毫瓦



## 再循环模式的可选配件

对于再循环模式，您需要以下安装套件：

- DUU 150 或 DUU 151
- DKFS 31-P 或 DKFS 31-R（可重新激活）。安装套件包含 2 个活性炭过滤网和所需的安装部件。

活性炭过滤网 DKF 31-P 或 DKF 31-R（可重新激活）作为可选配件进行购买。包装中包含 2 个活性炭过滤网。

## 测试机构须知

务必利用抽气模式计算能效。吸油烟机出厂设置为空气循环模式。要将其重新设置为抽气模式，必须停用活性炭过滤网的运行时间计数器（请参见“首次使用前”）。

## 产品标准

此电器符合以下国家标准：

- GB 4706.1 《家用和类似用途电器 – 安全，第 1 部分：通用要求》
- GB 4706.28 《家用和类似用途电器 – 安全 – 吸油烟机的特殊要求》。
- GB 29539 《吸油烟机能效限定值及能效等级》。

# 有害物质

该表显示了自所附产品销售日期起，可在Miele电子电气产品供应链中发现此类物质的地方。该表系按照SJ/T 11364的规定编制。

部件名称	有害物质					
	Pb	Hg	Cd	Cr (VI)	PBB	PBDE
电缆，电缆组件 和配线	x	o	o	o	o	o
电气和电子零件	x	o	o	o	o	o
金属零件	x	o	o	o	o	o

Pb=铅；Hg=汞；Cd=镉；Cr(VI)=六价铬；PBB=多溴联苯；PBDE=多溴二苯醚

o = 表示零件中所有均质材料中的有害物质含量低于GB/T 26572标准的相关限量。

x = 表示零件中至少一种均质材料中的有害物质含量高于GB/T 26572标准的相关限量。

所附全部产品及其部件的环保使用期限（EFUP）与此处所示符号相符，除非另有标记。某些现场可替换零件具有不同的环保使用期限（如电池模块），所以另有相应标记。当产品在正常情况下运行时，环保使用期限方为有效。



本产品符合国家《电器电子产品有害物质限制使用管理办法》的要求。

**美诺电器有限公司**

上海市静安区石门一路82号

邮编: 200040

电话: +86 21 6157 3500

传真: +86 21 6157 3511

**Miele Electrical Appliances Co., Ltd.**

No. 82 Shi Men Yi Road

Jing An District

Shanghai 200040, PRC

Tel.: +86 21 6157 3500

Fax: +86 21 6157 3511

**美诺中国售后服务**

**Miele China Service**

**Hotline 客户关爱热线: 4006 306 306**

(周一至周日 09:00 - 18:00, 国家法定节假日除外)

Email: [info@miele.cn](mailto:info@miele.cn)

[www.miele.cn](http://www.miele.cn)

关注 **Miele** 官方微信公众号



**Miele & Cie. KG**  
**Carl-Miele-Straße 29**  
**33332 Gütersloh**  
**Germany**

DAS 4620 C, DAS 4920 C

zh-CN

M.-Nr. 12 311 840 / 04