

Upute za uporabu i ugradnju Napa



Prije postavljanja i prve uporabe, **obvezno** pročitajte upute za uporabu i ugradnju. Time ćete zaštititi sebe i izbjeći oštećenja uređaja.

Sadržaj

Sigurnosne napomene i upozorenja	4
Vaš doprinos zaštiti okoliša	11
Pregled nape	12
Opis načina rada	14
Puštanje u pogon	15
Odabir načina rada na odvod ili kruženje zraka	15
Postavljanje Miele@home	15
Provođenje Scan & Connect.....	16
WLAN odjava (vraćanje na tvorničke postavke).....	16
Postavljanje Con@ctivity funkcije	17
Con@ctivity putem kućne WLAN mreže (Con@ctivity 3.0)	17
Con@ctivity putem izravne WLAN veze (Con@ctivity 3.0).....	17
Ponavljanje povezivanja	18
Rukovanje (automatski način rada)	19
Kuhanje s Con@ctivity funkcijom (automatski način rada).....	19
Postupak prženja	19
Privremeno napuštanje automatskog načina rada	20
Povrat u automatski način rada	20
Rukovanje (ručno upravljanje)	21
Kuhanje bez Con@ctivity funkcije (ručno upravljanje).....	21
Uključivanje ventilatora.....	21
Odabir stupnja snage rada	21
Odabir naknadnog rada	21
Isključivanje ventilatora	22
Uključivanje/isključivanje ili smanjenje osvjetljenja radne površine.....	22
Sustav za upravljanje napajanjem (Power Management).....	22
Sigurnosno isključivanje	22
Savjeti za uštedu energije	23
Izmjena postavki	24
Izmjena brojača radnih sati filtra za masnoću	24
Promjena ili deaktivacija brojača radnih sati filtra za mirise	24
Isključenje sustava za upravljanje napajanjem	25
Čišćenje i održavanje	26
Kućište	26
Posebne napomene za obojana kućišta	26
Brojač radnih sati	27
Očitavanje brojača radnih sati.....	27
Filtar za masnoću.....	27
Zamjena filtra za masnoću.....	29

Filtar za mirise	29
Resetiranje brojača radnih sati filtra za mirise	30
Zbrinjavanje filtra za mirise	30
Filtar za mirise s mogućnosti regeneracije	30
Servis	31
Kontakt u slučaju smetnji	31
Položaj tipske naljepnice	31
Jamstvo	31
Ugradnja	32
Prije ugradnje	32
Preporuke za ugradnju	32
Materijal za ugradnju.....	32
Materijal za ugradnju za način rada na kruženje zraka	33
Dimenzije uređaja	34
Udaljenost između ploče za kuhanje i nape (S)	37
Postavljanje graničnika dubine (opcionalno)	38
Cijev za odvod zraka.....	40
Zaklopka za sprječavanje povrata zraka.....	40
Kondenzat	41
Prigušivač buke	41
Električni priključak.....	42
Tehnički podaci	43
Dodatni pribor kod načina rada na kruženje zraka	43
Izjava o sukladnosti	44

Sigurnosne napomene i upozorenja

Ova napa odgovara propisanim sigurnosnim odredbama. Međutim, nepropisna uporaba može dovesti do ozljeda osoba ili oštećenja stvari.

Prije prve uporabe nape pročitajte pažljivo upute za uporabu i ugradnju. U njima se nalaze važne napomene o ugradnji, sigurnosti, uporabi i održavanju uređaja. Time ćete zaštititi sebe i izbjeći oštećenja nape.

U skladu s normom IEC 60335-1, tvrtka Miele izričito navodi da morate u potpunosti pročitati i slijediti poglavlje o postavljanju uređaja kao i sigurnosne napomene i upozorenja.

Tvrtka Miele ne može preuzeti odgovornost za štete uzrokovane nepoštivanjem ovih napomena.

Sačuvajte ove upute za ugradnju i predajte ih eventualnom budućem vlasniku uređaja.

Namjenska uporaba

▶ Ova kuhinjska napa predviđena je za uporabu u kućanstvima i kućanstvu sličnim okruženjima.

▶ Ova kuhinjska napa nije namijenjena korištenju na otvorenom.

▶ Ovu kuhinjsku napu upotrebljavajte isključivo u kućanstvu za usisavanje i čišćenje od kuhinjskih para koje nastaju za vrijeme pripreme jela.

Drugi načini uporabe nisu dozvoljeni.

▶ Napa iznad plinske ploče za kuhanje, u načinu rada na kruženje zraka, ne može se koristiti za prozračivanje prostorije u kojoj je postavljena. Za navedeno, posavjetujte se sa ovlaštenim stručnjakom za plin.

▶ Osobe koje zbog svog tjelesnog, osjetilnog ili duševnog stanja, ili nedostatka iskustva ili zbog neznanja nisu u stanju sigurno rukovati ovom kuhinjskom napom, moraju biti pod nadzorom dok rukuju istom. Takve osobe napu mogu upotrebljavati bez nadzora samo ako im je objašnjeno kako sigurno koristiti uređaj. Moraju biti u mogućnosti prepoznati i razumjeti opasnosti koje proizlaze iz pogrešnog rukovanja uređajem.

Djeca u kućanstvu

- ▶ Djeca mlađa od 8 godina ne smiju biti u blizini nape, osim kad su pod stalnim nadzorom.
- ▶ Djeca starija od 8 godina smiju koristiti napu bez nadzora samo ako im je objašnjeno kako sigurno koristiti napu. Djeca moraju biti u mogućnosti prepoznati i razumjeti opasnosti koje proizlaze iz pogrešnog rukovanja uređajem.
- ▶ Djeca ne smiju čistiti ni održavati kuhinjsku napu bez nadzora.
- ▶ Nadgledajte djecu koja se zadržavaju u blizini kuhinjske nape. Nemojte djeci dopustiti da se igraju uređajem.
- ▶ Svjetlo za osvjetljenje radne površine je poprilično intenzivno. Pripazite osobito kod dojenčadi, da ne gledaju direktno u svjetlost.
- ▶ Opasnost od gušenja! Igrajući se s ambalažom (primjerice folijom) djeca se u istu mogu zamotati ili ju navući preko glave i ugušiti se. Držite ambalažu izvan dosega djece.

Tehnička sigurnost

- ▶ Nepravilno instaliranje, održavanje ili popravci mogu uzrokovati ozbiljne opasnosti za korisnika. Instaliranje, održavanje ili popravke smije izvršiti samo ovlašteni Miele servis.
- ▶ Oštećena kuhinjska napa može ugroziti Vašu sigurnost. Provjerite ima li napa vidljivih oštećenja. Nikada nemojte upotrebljavati oštećen uređaj.
- ▶ Električna sigurnost kuhinjske nape može se zajamčiti samo ako je priključena na propisno instaliranu instalaciju sa zaštitnim vodičem. Ovaj temeljni sigurnosni uvjet mora biti ispunjen. U slučaju sumnje, električnu instalaciju treba dati na provjeru stručnoj osobi.
- ▶ Obavezno usporedite priključne podatke (napon i frekvenciju) s tipske naljepnice nape s onima električne mreže jer se podaci moraju obavezno poklapati kako ne bi došlo do oštećenja nape. Prije priključivanja usporedite podatke. U slučaju sumnje obratite se stručnoj osobi.

Sigurnosne napomene i upozorenja

► Mogući je povremeni ili trajni pogon na samodostatnom ili ne mrežno sinkroniziranom sustavu napajanja energijom (poput primjerice pojedinačne mreže, back up sustavi). Pretpostavka za takav pogon da je sustav napajanja energijom u skladu sa zahtjevima EN 50160 ili sličnim.

Zaštite predviđene za kućnu instalaciju i za ovaj Miele proizvod u svojoj funkciji i načinu rada moraju biti sigurne i u pojedinačnom pogonu ili pogonu koji nije mrežno sinkroniziran ili se moraju zamijeniti istovjetnim mjerama u instalaciji. Kako je primjerice opisano u aktualnoj objavi VDE-AR-E 2510-2.

► Višestruke utičnice niti produžni kabel ne jamče potrebnu sigurnost (npr. opasnost od požara). Kuhinjsku napu nemojte na taj način priključivati na električnu mrežu.

► Kuhinjsku napu upotrebljavajte isključivo u sastavljenom stanju kako bi se mogao jamčiti siguran rad.

► Ova kuhinjska napa ne smije se koristiti na pokretnim mjestima (npr. na brodovima).

► Dodirivanjem dijelova pod naponom i preinakama na električnim ili mehaničkim dijelovima izlažete se opasnosti i možete uzrokovati smetnje u radu kuhinjske nape.

Kućište otvarajte samo do mjere koliko je opisano za potrebe ugradnje i čišćenja. Ne otvarajte ostale dijelove kućišta.

► Kod ugradnje, održavanja i popravaka, napa se mora isključiti iz električne mreže. Isključena je iz električne mreže samo ako

- su isključeni osigurači u električnoj instalaciji ili
- potpuno su odvrnuti rastalni osigurači u električnoj instalaciji ili
- je mrežni utikač (ako postoji) izvučen iz utičnice. Pri tome nemojte povlačiti žicu već utikač.

► Pravo na jamstvo gubite kada kuhinjsku napu popravljaju od tvrtke Miele neovlaštene osobe.

► Oštećeni priključni kabel zamjenjuje isključivo stručno osposobljeno osoblje.

► Rasvjetna tijela su fiksno ugrađena. Zamjenu dijelova vrši isključivo Miele ovlaštena stručna osoba ili Miele servis.

Sigurnosne napomene i upozorenja

Istovremena uporaba nape i ložišta kojima je potreban zrak iz prostorije

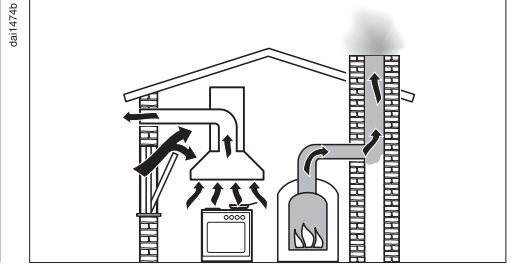
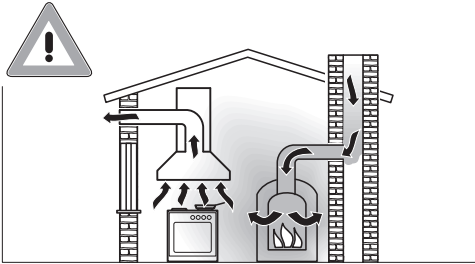

⚠ Opasnost od trovanja uslijed plinova od izgaranja. Kada se u istoj prostoriji istovremeno upotrebljava napa i ložište kojim je potreban zrak morate biti vrlo oprezni. Ložišta trebaju zrak iz prostorije za izgaranje pa uzimaju zrak za izgaranje iz prostorije i odvođe dimne plinove kroz dimnjak u otvoreni prostor. To su primjerice peći na plin, lož-ulje, drva ili ugljen, protočni bojleri, grijalice za vodu, štednjaci i pećnice.

Kuhinjska napa odvodi zrak iz kuhinje i susjednih prostorija. To se odnosi na sljedeće načine rada:

- odvod zraka,
- kruženje zraka, s izvan prostorije smještenom ventilacijskom kutijom.

Bez dovoljnog dovoda zraka izvana, nastaje podtlak. Ložište dobiva premalo zraka za izgaranje. Takva situacija utječe na izgaranje.

Otrovni plinovi izgaranja mogu se usisati iz dimnjaka u stambeni prostor.

Opasno po život.

Sigurnosne napomene i upozorenja

Bezopasna uporaba je moguća ako se, pri istovremenoj uporabi nape i ložišta koje za gorenje koristi zrak iz prostorije, u prostoriji ili u ventilacijskoj poveznici postigne podtlak od najviše 4 Pa (0,04 mbar) te se tako izbjegne povratno usisavanje dimnih plinova koji nastaju kod izgaranja.

Navedeno se može postići tako da se kroz otvore koji se ne mogu zatvoriti, primjerice u vratima ili prozoru, osigura dovod zraka potrebnog za izgaranje. Pri tome je potrebno pripaziti na dovoljan presjek otvora za dovod zraka. Običan ventilacijski otvor u zidu sam po sebi najčešće nije dovoljan.

Kod procjenjivanja se uvijek mora u obzir uzeti cjelokupna količina zraka potrebna za prozračivanje stambenog prostora. Za savjet se obratite kvalificiranom dimnjačaru.

Ako se napa koristi u načinu rada na kruženje zraka, pri čemu se zrak vraća u prostoriju gdje je uređaj postavljen, njezin rad ne utječe na rad ložišta koja koriste zrak iz prostorije.

Pravilna uporaba

► Opasnost od požara zbog otvorenog plamena.

Ispod nape nikada nemojte raditi s otvorenim plamenom. Tako je primjerice zabranjeno flambiranje i priprema roštilja s otvorenim plamenom. Uključena napa povući će plamen u filter. Nakupljene kuhinjske masnoće mogu se zapaliti.

► Jaka toplina koja djeluje pri kuhanju na plinskom plameniku može oštetiti kuhinjsku napu.

- Nikada nemojte ostaviti upaljen plinski plamenik bez posude na njemu. Uvijek ugasite plamenik čak i kod kratkog skidanja posude.
- Odaberite posuđe koje svojom veličinom odgovara plameniku.
- Plamen podesite tako da ni u kom slučaju ne gori oko posuđa.
- Izbjegavajte pretjerano zagrijavanje posuđa (primjerice kod kuhanja u woku).

► Kondenzirana voda može uzrokovati koroziju i tako oštetiti napu. Uključite napu kod svake uporabe štednjaka, kako ne bi došlo do stvaranja kondenzata.

Sigurnosne napomene i upozorenja

- ▶ Pregrijano ulje ili masnoće mogu se sami zapaliti te tako prouzročiti požar na napi. Pri radu s uljima i masnoćama uvijek nadgledajte lonce, tave i friteze. Stoga i pečenje na električnim roštiljima mora biti pod stalnim nadzorom.
- ▶ Naslage masnoće i prljavštine utječu na funkcioniranje nape. Napu nikada ne koristite bez filtra za masnoću, kako bi se pare od kuhanja mogle pročititi.
- ▶ Imajte na umu da se napa može jako zagrijati toplinom nastalom tijekom kuhanja. Kućište nape i filter dodirujte tek nakon što se napa ohladi.

Pravilna ugradnja

- ▶ Pročitajte napomene proizvođača Vašeg uređaja za kuhanje, dozvoljava li se uporaba u kombinaciji s napom.
- ▶ Nije dozvoljena ugradnja nape iznad štednjaka na kruta goriva.
- ▶ Ako je između ploče za kuhanje i kuhinjske nape premali razmak, napa se može oštetiti. Ako proizvođač ploče za kuhanje nije preporučio veće sigurnosne udaljenosti, između ploče za kuhanje i donjeg ruba nape treba ostaviti razmak najmanje onoliko koliko ja navedeno u poglavlju „Ugradnja“. Želite li ispod nape koristiti različite uređaje za kuhanje, za koje su propisani različiti sigurnosni razmaci, tada poštujujte najveći navedeni sigurnosni razmak.
- ▶ Za pričvršćenje kuhinjske nape na zid pročitajte podatke u poglavlju „Ugradnja“.
- ▶ Dijelovi mogu imati oštre rubove i uzrokovati ozljede. Prilikom ugradnje nosite rukavice, koje pružaju zaštitu od porezotina.
- ▶ Za polaganje vodova za odvod zraka smiju se koristiti samo cijevi ili crijeva od nezapaljivog materijala. Njih možete nabaviti u specijaliziranim trgovinama ili servisu.
- ▶ Odvod zraka se ne smije voditi ni u dimnjak ni u bilo koji drugi dimovod koji se nalazi u uporabi, kao ni u okno koje služi za prozračivanje prostorija s ložištima.
- ▶ Ako se zrak odvodi u dimnjak ili dimovod koji se ne koristi, pridržavajte se važećih zakonskih propisa.

Sigurnosne napomene i upozorenja

Čišćenje i održavanje

- ▶ Postoji opasnost od požara ako se čišćenje ne vrši u skladu s nautcima u ovim uputama za uporabu.
- ▶ Para parnog čistača može doprijeti do dijelova pod naponom i uzrokovati kratki spoj.
Za čišćenje nape nemojte nikada upotrebljavati parni čistač.

Pribor i rezervni dijelovi

- ▶ Koristite isključivo originalnu Miele opremu. Ako se nadograde ili ugrade drugi dijelovi, gube se prava koja proizlaze iz garancije, jamstva i/ili odgovornosti za proizvod.
- ▶ Samo uporabom originalnih zamjenskih dijelova Miele može jamčiti ispunjavanje sigurnosnih zahtjeva. Neispravni dijelovi smiju se zamijeniti isključivo takvim dijelovima.
- ▶ Miele Vam jamči isporuku rezervnih dijelova bitnih za funkcioniranje uređaja minimalno 10 godina, a maksimalno 15 godina od dana prestanka proizvodnje Vaše nape.

Zbrinjavanje ambalaže

Ambalaža služi za rukovanje i štiti uređaj od oštećenja tijekom transporta. Ambalažni materijal odabran je imajući u vidu utjecaj na okoliš i mogućnost zbrinjavanja te se načelno može reciklirati.

Recikliranjem ambalažnog materijala štede se sirovine. Koristite odgovarajuća mjesta za prikupljanje ambalaže, ovisno o vrsti materijala ambalaže koju predajete na zbrinjavanje. Bilo koje Miele prodajno mjesto od Vas će preuzeti transportnu ambalažu.

Zbrinjavanje dotrajalog uređaja

Električni i elektronički uređaji sadrže brojne korisne materijale. Sadrže i određene tvari, mješavine i dijelove, koji su neophodni za njihovo funkcioniranje i sigurno korištenje istima. S obzirom da mogu sadržavati opasne tvari, ako se navedeni materijali odlažu u otpad iz kućanstva ili se zbrinjavaju na drugi nepropisani način, mogu naškoditi zdravlju ljudi i okolišu. Stoga je važno poštovati zakonsku obvezu odvojenog sakupljanja električnog i elektroničkog otpada. Dotrajali električni i elektronički uređaj ne smijete bacati u otpad iz kućanstva, već ste isti obvezni odvojiti od miješanog komunalnog otpada i od ostalih vrsta otpada.

Umjesto odlaganja dotrajalih električnih i elektroničkih uređaja u otpad iz kućanstva, navedene uređaje predajte na zbrinjavanje u službene sabirne centre za prihvati i daljnju obradu dotrajalih električnih i elektroničkih uređaja u Vašem gradu, ili u prodajno mjesto na kojem ste kupili navedeni uređaj ili u jedno od drugih prodajnih mjesta društva Miele.

Ako se na dotrajalom električnom ili elektroničkom uređaju nalaze osobni po-

daci, preporučamo, radi Vaše sigurnosti, iste izbrisati u cijelosti prije predaje navedenih uređaja na zbrinjavanje. Ako osobne podatke ostavite na navedenim uređajima, to činite na vlastitu odgovornost.

Dotrajale električne i elektroničke uređaje obvezni ste predati na zbrinjavanje u cijelosti i u stanju iz kojeg je vidljivo da navedeni uređaji nisu prethodno rastavljeni radi vađenja zasebnih komponenti ili dijelova.

Molimo pobrinite se da Vaši dotrajali električni i elektronički uređaji do predaje na zbrinjavanje bude izvan dohvata djece.

Ovisno o konkretnom uređaju, dotrajale električne i elektroničke uređaje moguće je reciklirati. Navedeni uređaji mogu sadržavati dijelove koji se mogu iskoristiti za popravak drugih proizvoda. Na taj način, štede se sirovine i omogućava se razumno iskorištavanje prirodnih resursa.



Ova oznaka, koja se sastoji od prekrštenog spremnika za sakupljanje otpada s kotačima, ima značenje odvojenog sakupljanja električnog i elektroničkog otpada. Ako se takva oznaka nalazi na Vašem uređaju, takav uređaj ne smijete odlagati u kantu za smeće u Vašem kućanstvu u koju odlažete miješani komunalni otpad, već ste uređaj obvezni zbrinuti sukladno ovdje navedenim uputama i primjenjivim propisima za zbrinjavanje električnih i elektroničkih uređaja.

Pregled nape

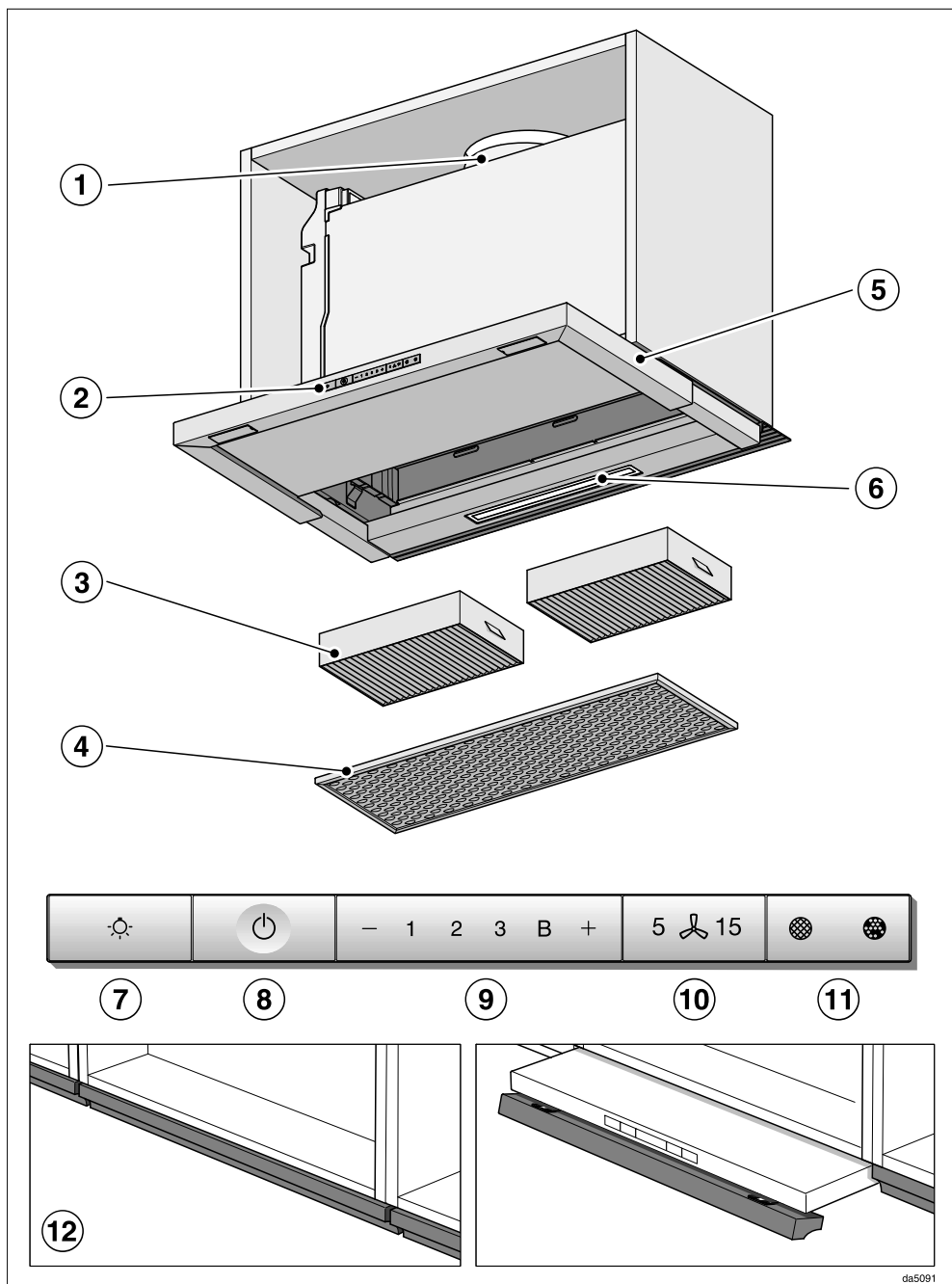

da5091

- ① Ispušni nastavak
- ② Upravljački elementi
- ③ Filtar za mirise
Jednokratani ili regenerirajući filtari za mirise
Dodatni pribor kod načina rada na kruženje zraka
- ④ Filtar za masnoću
- ⑤ Izvlačni zaslon za paru
- ⑥ Osvjetljenje radne površine
- ⑦ Tipka za uključivanje i isključivanje te za smanjenje osvjetljenja radne površine
- ⑧ Tipka za uključivanje i isključivanje ventilatora
- ⑨ Tipke za podešavanje snage ventilatora
- ⑩ Tipka za funkciju naknadnog rada
- ⑪ Tipka za brojač radnih sati
- ⑫ Preklopni prednji dio zaslona
Prednja strana zaslona za paru može se opremiti prednjom stjenkom iz Vašeg programa namještaja. Za to je potreban set za pregradnju DML 2000 (dodatni pribor).

Opis načina rada

Ovisno o izvedbi nape moguće su sljedeće funkcije:

Način rada na odvod zraka



Usisani zrak se čisti kroz filtar za masnoću i odvodi izvan zgrade.

Način rada na kruženje zraka

(sa setom za pregradnju i filtrom za mirise kao dodatnim priborom; pogledajte „Tehnički podaci“)



Usisani zrak se čisti kroz filtar za masnoću i dodatno kroz filtar za mirise. Zrak se zatim vraća u kuhinju.





da00194a

da00194b

Odabir načina rada na odvod ili kruženje zraka

Napa je prikladna za način rada na odvod ili kruženje zraka. Učinak ventilatora prilagođava se odabranim načinom rada. Tvornički je podešen način rada na kruženje zraka. Napu morate prilagoditi za način rada na odvod zraka.

Prebacivanje na način rada na odvod zraka slijedi putem deaktivacije brojača sati filtra za mirise.

- Isključite ventilator i osvjetljenje.
 - Istovremeno pritisnite tipku „+“ i tipku za prikaz radnih sati  .
- Trepere simbol filtra za mirise  i razina rada ventilatora.
- Pritisnite tipku „+“, dok ne treperi prikaz **B**.
 - Potvrdite postupak pritiskom na tipku za prikaz radnih sati  .

Svi indikatori se isključuju.

Podešen je način rada na odvod zraka. Ukoliko potvrda ne uslijedi unutar 4 minute nakon podešavanja, uređaj automatski preuzima prethodnu postavku.

Postavljanje Miele@home

Pretpostavka:

- WLAN mreža
- Miele aplikacija
- korisnički račun kod tvrtke Miele. Korisnički račun možete izraditi putem Miele aplikacije.

Vaša je napa opremljena integriranim WLAN modulom. Povežite svoju napu s kućnom WLAN mrežom. Nakon toga napom možete upravljati putem Miele aplikacije.

Ukoliko je Vaša Miele ploča za kuhanje također povezana u kućnu WLAN mrežu možete koristiti automatsko upravljanje putem Con@ctivity funkcije.

Osigurajte dovoljno jak signal WLAN mreže na mjestu postavljanja svoje nape.

Raspoloživost Miele@home

Korištenje Miele aplikacije ovisi o raspoloživosti Miele@home usluga u Vašoj državi.

Usluga Miele@home nije raspoloživa u svakoj državi.

Informacije o raspoloživosti možete pronaći preko internet stranice www.miele.hr.

Puštanje u pogon

Provođenje Scan & Connect

- Skenirajte QR kôd.

Ukoliko ste instalirali Miele aplikaciju i imate korisnički račun, izravno Vas se vodi na umrežavanje.

Ako još niste instalirali Miele aplikaciju vodi Vas se u Apple App Store® ili Google Play Store™.

- Instalirajte Miele aplikaciju i izradite korisnički račun.

- Ponovo skenirajte QR kôd.

Miele aplikacija Vas vodi kroz podešavanje.



WLAN odjava (vraćanje na tvorničke postavke)

Kako biste uspostavili novu WLAN vezu, postojeću morate prekinuti.

- Isključite napu.



- Tipku „-“ držite pritisnutom.



- Istovremeno pritisnite tipku za osvjetljenje .

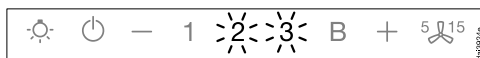

Kod postojeće WLAN veze **2** i **3** trajno svijetle.

Napa je tijekom sljedeće 2 minute spremna za odvajanje.



- Dodirnite tipku „-“.

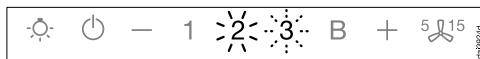

Trajno svijetli **2**, a treperi **3**.

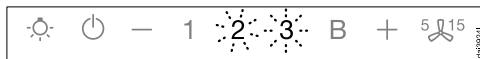

Nakon nekoliko sekundi trepere **2** i **3**.
Veza je prekinuta.



- Napustite način odjave na napi pritiskom na tipku za naknadni rad .

WLAN veza je prekinuta. Nova se veza može uspostaviti.

das496 DA2XX-qr-v02

Postavljanje Con@ctivity funkcije

Con@ctivity opisuje izravnu komunikaciju između Miele električne ploče za kuhanje i Miele nape. Omogućuje automatsko upravljanje napom ovisno o statusu rada Miele električne ploče za kuhanje.

- Kod uključivanja ploče za kuhanje samostalno se uključuje osvjetljenje radne površine i nakon kratkog vremena uključuje ventilator nape.
- Za vrijeme kuhanja napa automatski odabire razinu rada ventilatora. Stupanj rada ventilatora ovisi o broju uključenih zona za kuhanje i odabranom stupnju kuhanja.
- Nakon kuhanja se ventilator i osvjetljenje automatski isključuju nakon završetka zadane funkcije naknadnog rada.

Detaljne informacije o radu naći ćete u poglavlju „Uporaba“.

Con@ctivity putem kućne WLAN mreže (Con@ctivity 3.0)

Pretpostavka:

- kućna WLAN mreža
- Miele ploča za kuhanje s mogućnošću spajanja na WLAN

- Svoju napu i ploču za kuhanje povežite u kućnu WLAN mrežu (pogledajte odlomak „Uspostavljanje Miele@home“).

Con@ctivity funkcija se automatski uključuje.

Con@ctivity putem izravne WLAN veze (Con@ctivity 3.0)

Pretpostavka:

- Miele ploča za kuhanje s mogućnošću spajanja na WLAN

Ako ne raspoložete kućnom mrežom, možete uspostaviti izravnu vezu između ploče za kuhanje i nape.

- Isključite napu.



- Tipku „+“ držite pritisnutom.



- Istovremeno pritisnite tipku „-“.

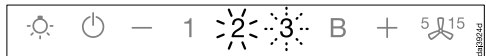

Trajno svijetli **2**, a treperi **3**.

Napa je tijekom sljedeće 2 minute spremna za povezivanje.

- Pokrenite WLAN vezu na ploči za kuhanje. Informacije o tome nalaze se u priloženim uputama za uporabu ploče za kuhanje.

Puštanje u pogon

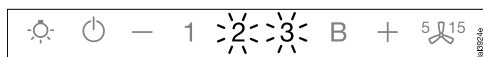

Nakon uspješnog povezivanja trajno svijetle **2** i **3**.



- Napustite način povezivanja na napi pritiskom na tipku za naknadni rad ⁵ 15.

Con@ctivity funkcija je sada aktivirana.

Ploča za kuhanje i napa se ne mogu povezati u kućnu mrežu ako postoji izravna WLAN veza. Ako ćete to željeti u budućnosti, prvo treba prekinutu izravnu WLAN vezu između ploče za kuhanje i nape (pogledajte poglavlje „WLAN odjava“).

Ponavljanje povezivanja

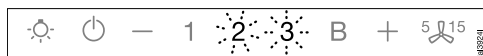

Kad povezivanje nije moguće, treperi **2** i **3**, ili napa prekida postupak.

- Prekinite vezu na napi (pogledajte poglavlje „WLAN odjava“) i na ploči za kuhanje.
- Ponovite povezivanje.

Kada je Con@ctivity funkcija aktivirana, napa uvijek radi u automatskom načinu rada (pogledajte poglavlje „Puštanje u pogon“, odlomak „Uspostavljanje Con@ctivity funkcije“).

Ako želite ručno podesiti napu, pročitate poglavlje „Upravljanje (Ručno upravljanje)“, odlomak „Kuhanje bez Con@ctivity funkcije“.

Kuhanje s Con@ctivity funkcijom (automatski način rada)

- Uključite zonu za kuhanje na željenu snagu rada.

Rasvjeta nape se uključuje.

- Izvucite zaslon za paru.

Ventilator se uključuje na stupanj 2.

Za vrijeme kuhanja napa automatski odabire razinu rada ventilatora.

Mjerodavna je ukupna snaga uključene ploče za kuhanje, znači broj uključenih zona za kuhanje i razina odabranih snaga kuhanja.

- Kada na ploči za kuhanje odaberete veći stupanj snage rada ili pak uključite nekoliko zona za kuhanje, rad ventilatora nape također se pojačava.
- Kada se smanji stupanj snage rada na ploči za kuhanje ili se zona za kuhanje isključi, prilagođava se i stupanj rada ventilatora.

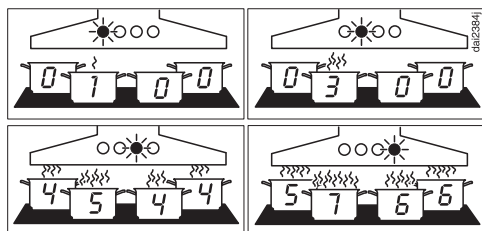

Primjeri za razinu jakosti ventilatora od 1 do

B

Period reakcije

Napa reagira sa zadržkom. To je iz razloga što se uzima u obzir, da promjena razine snage na zoni za kuhanje ne dovodi izravno do stvaranja više ili manje pare od kuhanja.

Obzirom da ploča za kuhanje napi šalje informacije u intervalima, to također može uzrokovati zadržku.

Reakcija slijedi u roku od nekoliko sekundi ili minuta.

Postupak prženja

- Zonu za kuhanje uključite na najviši stupanj primjerice za zagrijavanje posuđa prije prženja. Uključite niži stupanj nakon oko 10 sekundi do 4 minute (60 sekundi do 5 minuta kod Highlight ploče za kuhanje).

Napa prepoznaje postupak prženja.

Napa se uključuje te se nakon ponovnog uključivanja ploče za kuhanje uključuje na razinu ventilacije 3 i ostaje na toj razini rada ventilatora oko 5 minuta.

Potom stupanj rada ventilatora ponovno određuje Con@ctivity funkcija.

I sami unaprijed možete ručno odrediti razinu rada ventilatora.

Rukovanje (automatski način rada)

Isključivanje

- Isključite sva polja za kuhanje.

Ventilator nape se unutar nekoliko minuta stupnjevano gasi i naposljetku se isključuje.

Tako se kuhinjski zrak čisti od preostalih para i mirisa.

- Što se Booster stupnja tiče, ventilator se odmah uključuje na stupanj 3.
- Ventilator radi na stupnju 3, a potom se nakon približno 1 minute vraća na stupanj 2.
- Sa stupnja 2 vraća se nakon približno 2 minute na stupanj 1.
- Nakon 2 minute na stupnju 1 ventilator se isključuje.
- Nakon još 30 sekundi isključuje se osvjetljenje radne površine.

Kuhanje je završeno.

Ako je zaslon za paru ostao izvučen, napa će se prilikom sljedećeg uključivanja ploče za kuhanje automatski ponovo uključiti:

par sekundi nakon uključivanja ploče za kuhanje uključuje se i ventilator, prvo kratko na stupanj **2**, a potom odmah na stupanj **1**. Automatski slijedi daljnji pogon.

Privremeno napuštanje automatskog načina rada

Na ovaj način za vrijeme kuhanja možete privremeno napustiti automatski način rada:

- ručno odaberete drugu razinu rada ventilatora, ili
- ručno isključite napu, ili

- aktivirate funkciju naknadnog rada  nape. Ventilator se gasi nakon odabranog perioda naknadnog rada, a svjetlo ostaje upaljeno.

Funkcijama nape sada se ručno upravlja (pogledajte poglavlje „Upravljanje (Ručno upravljanje)“).

Povrat u automatski način rada

Na ovaj način napa se ponovno vraća u automatski način rada:

- Napa se nakon ručnog odabira razine rada ventilatora ne dira oko 5 minuta, ili
- ručno odabran stupanj snage rada ventilatora odgovara automatskom, ili
- ventilator nape i ploča za kuhanje isključeni su barem 30 sekundi. Prilikom sljedećeg uključivanja ploče za kuhanje ponovno se uključuje automatski način rada.

Imate mogućnost ručnog upravljanja napom za kompletni postupak kuhanja.

- Ventilator nape uključite **prije** ploče za kuhanje.

Ako su nakon kuhanja napa i ploča za kuhanje bili isključeni na 30 sekundi, prilikom sljedećeg uključivanja ploče za kuhanje uključit će se automatski način rada.

Kuhanje bez Con@ctivity funkcije (ručno upravljanje)

Pod sljedećim pretpostavkama potrebna je ručno rukovanje s napom:

- Con@ctivity funkcija nije uključena.
- Ukoliko ste privremeno deaktivirali funkciju Con@ctivity (pogledajte poglavlje „Upravljanje (Automatski pogon)“, odlomak „Privremeno napuštanje automatskog načina rada“).

Uključivanje ventilatora

Uključite ventilator, čim započnete s kuhanjem. Na taj način će se pare od kuhanja od početka izvlačiti.

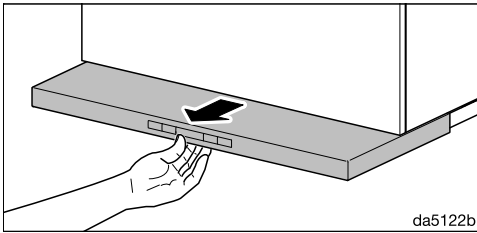

- Izvucite zaslon za paru. Zaslon za paru potpuno izvucite kako biste postigli optimalno usisavanje i nisku razinu zvuka.

Ventilator se uključuje na stupanj **2**.

Odabir stupnja snage rada

Za lagane do jake pare i mirise prilikom kuhanja, na raspolaganju su razine snage **1** do **3**.

Za kratkotrajno pojačani razvoj para i mirisa, primjerice kod pečenja mesa, odaberite stupanj **B** kao Booster stupanj.

- Odaberite tipku „-“ ili „+“ za željenu razinu snage.

Smanjenje Booster stupnja

Ukoliko je uključen sustav za upravljanje napajanjem, ventilator se nakon 5 minuta rada automatski prebacuje na razinu **3**.

Odabir naknadnog rada

Ostavite da ventilator nakon kuhanja radi još nekoliko minuta. Kuhinjski zrak se čisti od preostalih para i mirisa.

Na taj se način izbjegavaju ostatci u napu i mirisi koji tako mogu nastati.

Funkcija naknadnog rada brine za to da se ventilator nakon prethodno odabranog vremena automatski isključi.

- Nakon kuhanja, pri uključenom ventilatoru, pritisnite funkciju za naknadni rad $5 \text{ } \updownarrow \text{ } 15$
- Jednom: Ventilator se isključuje nakon 5 minuta (svijetli **5**).
- Dva puta: Ventilator se isključuje nakon 15 minuta (svijetli **15**).
- Ukoliko ponovno dodirnete tipku za funkciju naknadnog rada $5 \text{ } \updownarrow \text{ } 15$, ventilator ostaje uključen (gasi se $5 \text{ } \updownarrow \text{ } 15$).

Rukovanje (ručno upravljanje)

Isključivanje ventilatora

- Uvucite zaslon za paru.

Kod sljedećeg izvlačenja zaslona za paru ventilator će se ponovno pokrenuti na stupnju snage 2.



- Ili ventilator isključite s tipkom za uključivanje/isključivanje .

Isključuje se indikator .

Uključivanje/isključivanje ili smanjenje osvjetljenja radne površine

- Izvlačenjem i uvlačenjem zaslona za paru ili pritiskom tipke za osvjetljenje  možete uključiti i isključiti osvjetljenje radne površine.

Kod uključivanja osvjetljenje svijetli s maksimalnom jačinom.

- Pri uključenom osvjetljenju držite pritisnutu tipku . Svijetlo se smanjuje, sve dok držite tipku pritisnutom.
- Ukoliko ponovno pritisnete tipku za osvjetljenje , svijetlo se pojačava sve dok držite tipku za osvjetljenje pritisnutom.



Sustav za upravljanje napajanjem (Power Management)

Napa raspolaže sustavom za upravljanje napajanjem. Sustav za upravljanje napajanjem služi za uštedu energije. Isti brine o tome da se automatski smanjuje razina rada ventilatora i da se isključi osvjetljenje.

- Ukoliko je odabran Booster stupanj rada ventilatora, nakon 5 minuta dolazi do automatskog prebacivanja na razinu 3.
- S razina ventilacije 3, 2 ili 1 se nakon 2 sata smanjuje za jednu razinu te se potom u koracima od 30 minuta isključuje.
- Uključeno osvjetljenje radne površine gasi se automatski nakon 12 sati.

Sigurnosno isključivanje

Ako je Power Management sustav deaktiviran, uključena će se napa automatski isključiti za 12 sati (ventilator i osvjetljenje radne površine).

- Za ponovno uključivanje pritisnite tipku za uključivanje/isključivanje  ili tipku za osvjetljenje .

Ova napa radi vrlo učinkovito i štedi energiju. Mjere navedene u nastavku pomoći će Vam pri štednoj uporabi:

- Prilikom kuhanja pazite da je kuhinja dovoljno prozračena. Ako kod odvoda zraka ne dolazi dovoljno zraka, napa neće efikasno raditi i doći će do pojačanih zvukova pri radu uređaja.
 - Po mogućnosti kuhajte na nižim razinama snage. Manje pare od kuhanja znači i nižu razinu snage nape te samim time i manju potrošnju električne energije.
 - Redovito čistite ili mijenjajte filtre. Jako zaprljani filtri smanjuju snagu, povećavaju opasnost od požara i higijenski su rizik.
- Koristite Con@ctivity funkciju. Napa se automatski uključuje i isključuje. Napa bira optimalni stupanj snage za situaciju kuhanja te na taj način osigurava manju potrošnju energije.
 - Ako napom upravljate ručno, pazite na sljedeće:
 - Na napi provjerite odabranu razinu snage. Većinom je dovoljan niži stupanj snage. Booster stupanj koristite samo kad je to nužno.
 - Kod jačih para od kuhanja na vrijeme uključite viši stupanj snage. To je učinkovitiji način usisavanja para i mirisa iz kuhinje, od načina kada je napa cijelo vrijeme uključena.
 - Pritom pazite da napu nakon kuhanja ponovno isključite. Ako kuhinjski zrak nakon kuhanja još želite prozračiti od zaostalih para i mirisa, uključite funkciju naknadnog rada. Ventilator se automatski isključuje po isteku odabranog trajanja naknadnog rada.



Izmjena postavki

Izmjena brojača radnih sati filtra za masnoću

Brojač radnih sati može se prilagoditi kulinarskim navikama.

Interval za čišćenje tvornički je podešen na 30 sati.



- Poželjno je podesiti kraće vrijeme od 20 sati ako pečete mnogo mesa ili pržite hranu.
- Ako kuhate samo povremeno, preporučuje se kraći interval između čišćenja. Time se sprječava stvrdnjavanje nakupljene masnoće koja otežava čišćenje.
- Ako redovito kuhate s malo masnoća, možete odabrati dulji interval čišćenja od 40 ili 50 sati.

- Isključite ventilator i osvjetljenje.
- Istovremeno pritisnite tipku za naknadni rad  i tipku za prikaz radnih sati  .

Treperi simbol filtra za masnoću  i razina rada ventilatora.

Indikatori **1** do **B** prikazuju podešeno vrijeme:

Prikaz 1	20 sati
Prikaz 2	30 sati
Prikaz 3	40 sati
Prikaz B	50 sati

- Pritiskom na tipku „-“ odaberite nižu razinu snage, a pritiskom na tipku „+“ višu razinu snage.
- Potvrdite postupak pritiskom na tipku za prikaz radnih sati  .

Svi indikatori se isključuju.

Ukoliko potvrda ne uslijedi unutar 4 minute nakon podešavanja, uređaj automatski preuzima prethodnu postavku.



Promjena ili deaktivacija brojača radnih sati filtra za mirise

Filteri za mirise potrebni su za način rada na kruženje zraka.

Brojač radnih sati može se prilagoditi kulinarskim navikama.

Za način rada na odvod zraka potrebno je isti deaktivirati.



Interval za izmjenu je tvornički podešen na 180 sati.

- Isključite ventilator i osvjetljenje.
- Istovremeno pritisnite tipku „+“ i tipku za prikaz radnih sati  .

Trepere simbol filtra za mirise  i razina rada ventilatora.

Indikatori **1** do **B** prikazuju podešeno vrijeme:

Prikaz 1	120 sati
Prikaz 2	180 sati
Prikaz 3	240 sati
Prikaz B	je isključen

- Željeno vrijeme odaberite pritiskom na tipku „+“ ili „-“.
- Potvrdite postupak pritiskom na tipku za prikaz radnih sati  .

Svi indikatori se isključuju.

Ukoliko potvrda ne uslijedi unutar 4 minute nakon podešavanja, uređaj automatski preuzima prethodnu postavku.

Isključenje sustava za upravljanje napajanjem

Međutim, imajte na umu da isključivanje može dovesti do povećane potrošnje energije.

Isključenje/uključenje sustava za upravljanje napajanjem

- Isključite ventilator i osvjetljenje.
- Pritisnite tipku za funkciju naknadnog rada $\overset{5}{\text{A}}^{15}$ oko 10 sekundi, dok se ne prikaže **1** razina snage ventilatora.
- Nakon toga, jednu za drugom, pritisnite
 - tipku za osvjetljenje \odot ,
 - tipku „-“ i ponovno
 - tipku za osvjetljenje \odot .

Kada je aktiviran sustav za upravljanje napajanjem, indikatori **1** i **B** svijetle trajno.

Kada je isključen, trepere indikatori **1** i **B**.

- Za isključivanje sustava za upravljanje napajanjem, pritisnite tipku „-“.

Trepere indikatori **1** i **B**.

- Za uključenje pritisnite tipku „+“.

Trajno svijetle indikatori **1** i **B**.

- Potvrdite postupak pritiskom na tipku za uključivanje funkcije naknadnog rada $\overset{5}{\text{A}}^{15}$.

Svi indikatori se isključuju.

Ukoliko postupak ne potvrdite unutar 4 minute, uređaj zadržava prethodnu postavku.

Čišćenje i održavanje

 Prije svakog servisa i održavanja napu isključite iz električne mreže (pogledajte poglavlje „Sigurnosne napomene i upozorenja“).

Kućište

Općenito

Površine i upravljački elementi mogu se oštetiti neprikladnim sredstvom za čišćenje.

Ne upotrebljavajte sredstva za čišćenje, koja sadrže sodu, kiseline, klorid ili otapala.

Ne upotrebljavajte abrazivna sredstva za čišćenje, primjerice grubi prašak za čišćenje, tekuća praškasta sredstva, grube spužvice za ribanje kao primjerice spužvice za čišćenje lonaca ili korištene spužvice s ostacima sredstva za ribanje

 Vlaga u napi može uzrokovati štetu.

Pazite da u napi ne dospije vlaga.

- Sve površine i upravljačke elemente čistite samo lagano vlažnom spužvicom, sredstvom za pranje i toplom vodom.
- Sve površine na kraju osušite mekom krpom.

Posebne napomene za površinu od plemenitog čelika

Napomene se ne odnose na upravljačke tipke.

Osim uputa iz općenitih napomena, za čišćenje površina od plemenitog čelika prikladna su ne abrazivna sredstva za čišćenje plemenitog čelika.

Kako bi se spriječilo brzo ponovno zaprljanje preporučuje se tretiranje sa sredstvom za njegu plemenitog čelika (dostupno kod Miele).

Posebne napomene za obojana kućišta

Čišćenje ostavlja manje ogrebotine na površini, koje mogu biti vidljive ovisno o osvjetljenju prostorije.

Posebne napomene za upravljačke elemente

Upravljački elementi se mogu obojiti ili promijeniti ako nečistoće duže djeluju na njih.



Nečistoće odmah uklonite.

Površina upravljačkih elemenata može se oštetiti čišćenjem sa sredstvom za plemeniti čelik.

Za čišćenje upravljačkih elemenata nemojte upotrebljavati sredstvo za čišćenje plemenitog čelika.

Brojač radnih sati





Napa pohranjuje podatke o količini vremena za koje je bila uključena.

Brojčanici radnih sati signaliziraju uključivanjem indikatora filtra za masnoću  ili filtra za mirise , kad je potrebno očistiti ili zamijeniti filtre.

Brojač radnih sati možete prilagoditi svojim kulinarskim navikama (pogledajte poglavlje „Promjena postavki“).

Očitavanje brojača radnih sati

Prije završetka uporabe možete provjeriti koliki postotak vremena je već istekao.

- Uključite ventilator pritiskom na tipku za uključivanje/isključivanje .
- Pritisnite i držite tipku za podešavanje radnih sati  .
- jednom, za prikaz radnih sati filtra za masnoću. Simbol filtra za masnoću  svijetli.
- Za prikaz radnih sati filtra za mirise 2 puta. Isključuje se simbol filtra za mirise .

Istovremeno trepere indikatori jednog ili više prikaza razine rada ventilatora.

Broj treperećih prikaza prikazuje postotak isteklog vremena rada.

Prikaz 1	25 %
Prikaz 1 i 2	50 %
Prikaz 1 do 3	75 %
Prikaz 1 do B	100 %

Kod isključivanja nape ili nestanka električne energije broj isteklih radnih sati ostaje pohranjen.

Filtar za masnoću

 Opasnost od požara
Mastan filtari je zapaljiv.
Filtar za masnoću redovito čistite.

Višekratno upotrebljivi metalni filtari za masnoću u uređaju prihvaća na sebe krute sastojke kuhinjske pare (masnoće, prašinu itd.) i tako sprječava zaprljanje nape.

Filtar za masnoću mora se redovito čistiti.

Jako zaprljan filtari za masnoću smanjuje usisnu snagu i dovodi do jakog zaprljanja nape i kuhinje.

Intervali čišćenja

Nakupljena masnoća se nakon duljeg vremena stvrdnjava i otežava čišćenje. Preporučuje se čišćenje filtra za masnoću svakih 3 – 4 tjedna.

Brojač radnih sati Vas podsjeća indikatorom simbola filtra za masnoću , o redovitom čišćenju filtra za masnoću.

Čišćenje i održavanje

Vađenje filtra za masnoću

⚠ Kod rukovanja filter Vam može ispasti.
To može dovesti do oštećenja filtra i ploče za kuhanje.
Kod rukovanja filter čvrsto držite u ruci.

- Izvucite zaslon za paru.

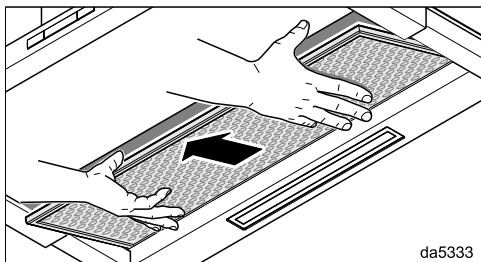
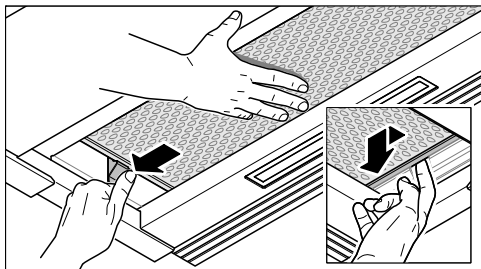

da5333

- Filter za masnoću držite desnom rukom. Pritisnite zasun na lijevoj strani. Filter pada prema dolje.
- Pritisnite filter za masnoću na desnoj strani malo prema lijevo.
- Izvadite filtre za masnoću prema dolje.

Ručno čišćenje filtra za masnoću

- Filter operite pomoću četke u toploj vodi u koju ste dodali blago sredstvo za ručno pranje posuđa. Nemojte upotrebljavati koncentrirano sredstvo za pranje posuđa.

Neprikladna sredstva za čišćenje

Neprikladna sredstva za čišćenje mogu kod neredovitog korištenja dovesti do oštećenja na površini filtra.
Sljedeća sredstva za čišćenje ne bi trebalo koristiti:

- Sredstva za čišćenje kamenca
- Sredstva za ribanje, mlijeko za ribanje
- Agresivna univerzalna sredstva za čišćenje i sprejevi za uklanjanje masnoća
- Raspršivače za čišćenje pećnica,

Pranje filtra za masnoću u perilici posuđa

⚠ Šteta uzrokovana previsokom temperaturom u perilici posuđa.

Filter za masnoću može uslijed previsoke temperature postati neupotrebljiv, primjerice deformira se.

Odaberite program koji neće preoračiti preporučenu temperaturu.

Pročitajte napomene u uputama za uporabu perilice posuđa.

- Filter za masnoću postavite po mogućnosti okomito ili nakošeno u donju košaru. Pripazite da se prskalice mogu slobodno okretati.
- Koristite uobičajeno sredstvo za pranje.
- Odaberite program s temperaturom od maksimalno 65°C.

Ovisno o sredstvu za pranje može doći do promjene boja na unutarnjim površinama filtra. Navedeno nema utjecaj na funkcionalnost filtra za masnoću.

Nakon čišćenja

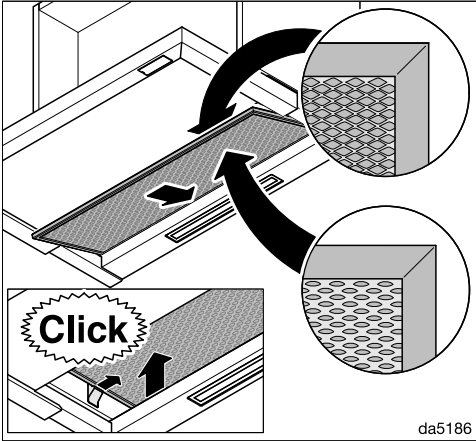

- Nakon čišćenja položite filtar za masnoću na upijajuću površinu kako bi se osušio.
- Dok je filtar za masnoću izvađen, očistite također i dostupne dijelove kućišta od nataložene masnoće. Time ćete izbjeći opasnost od požara.



- Ponovno umetnite filtar za masnoću.



Resetiranje brojača radnih sati filtra za masnoću

Nakon čišćenja potrebno je resetirati brojač radnih sati.

- Pri uključenom ventilatoru pritisnite tipku za podešavanje radnih sati   u trajanju od 3 sekunde, sve dok ne treperi samo indikator **1**.

Simbol filtra za masnoću  se gasi.

Ako filtar za masnoću čistite prije isteka određenog broja radnih sati:

- Pritisnite tipku za podešavanje radnih sati   u trajanju od 6 sekundi, dokle god ne zasvijetli indikator **1**.

Zamjena filtra za masnoću

Redovitom uporabom i čišćenjem površina filtra može se istrošiti.

Filtar za masnoću zamijenite kada primijetite oštećenja.

Filtar za masnoću možete naručiti putem Miele servisne službe (pogledajte kraj ovih uputa) ili u Miele specijaliziranoj trgovini.

Filtar za mirise

Kod načina rada na kruženje zraka, uz filtre za masnoću morate umetnuti 2 filtra za mirise. Oni upijaju mirise od kuhanja.

Filtari za mirise se ugrađuju u otvor unutar zaslona za paru, iznad filtra za masnoću.

Filtar za mirise možete naručiti putem Miele internet trgovine, u Miele servisu (pogledajte kraj ovih uputa) ili u Miele specijaliziranoj prodavaonici.

Oznaku tipa naći ćete u poglavlju „Tehnički podaci“.

Umetanje/zamjena filtra za mirise

Za primjenu filtra za mirise morate ugraditi pripadajući okvir. Pogledajte upute za ugradnju.

- Izvadite filtre za masnoću iz nape.
- Uklonite ambalažu filtra za mirise.

Čišćenje i održavanje

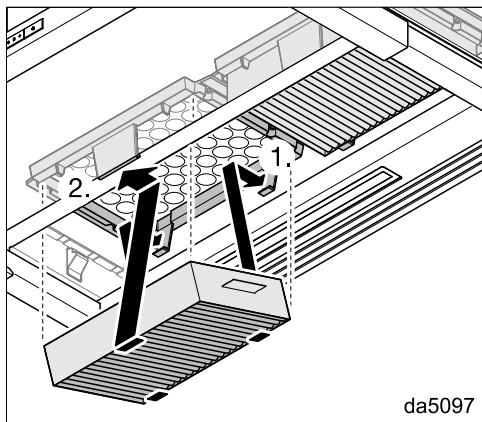

- Pritisnite filtar za mirise u okvir, dok ne uskoči u ležište.
- Ponovno umetnite filtar za masnoću.
- Kada vadite filtar za mirise, pritisnite jezičak prihvata malo prema naprijed te izvadite filtar za mirise prema dolje.

Intervali zamjene

Filtar za mirise zamijenite kad napa više ne uklanja neželjene mirise na zadovoljavajući način, najkasnije svakih 6 mjeseci.

Brojač radnih sati Vas indikatorom simbola filtra za miris  podsjeća da je iste potrebno redovito mijenjati.

Resetiranje brojača radnih sati filtra za mirise

Nakon izmjene je brojač radnih sati potrebno vratiti na početnu vrijednost.

- Kod uključenog ventilatora potrebno je dva puta pritisnuti tipku za broj radnih sati  i držati oko 3 sekunde, dok ne zasvijetli **1**.

Isključuje se simbol filtra za mirise .

Ako filtre za mirise mijenjate **prije** isteka određenog broja radnih sati:

- Pritisnite dva puta tipku za radne sate  i držite pritisnutu oko 6 sekundi, sve dok ne zatreperi indikator **1**.

Zbrinjavanje filtra za mirise

- Korišteni filtar za mirise možete baciti u kućni otpad.

Filtar za mirise s mogućnosti regeneracije

Za ovu su napu dostupni regenerirajući filtri za mirise. Može ih se više puta koristiti budući da se regeneriraju u pećnici.

Pročitajte pripadajuće upute za uporabu.

Informacije za samostalno uklanjanje grešaka te o Miele rezervnim dijelovima naći ćete na www.miele.hr/service.

Kontakt u slučaju smetnji

U slučaju problema koje ne možete sami riješiti obratite se primjerice svojem Miele zastupniku ili Miele servisu.

Miele servisnu službu možete rezervirati online na www.miele.hr/servis.

Podatke o kontaktu Miele servisa naći ćete na zadnjoj stranici ovog dokumenta.

Servisu je potrebna oznaka modela i tvornički broj (fabr./SN/br.). Oba podatka nalaze se na tipskoj naljepnici.

Položaj tipske naljepnice

Tipsku naljepnicu pronaći ćete kada izvadite filter za masnoću, a kod načina rada na kruženje zraka kada izvadite filter za mirise.

Jamstvo

Trajanje jamstva je 2 godine.

Ostale informacije naći ćete u priloženim uvjetima jamstva.

Ugradnja

Prije ugradnje

 Prije ugradnje pročitajte informacije u ovom poglavlju i poglavlju „Sigurnosne napomene i upozorenja“.

Preporuke za ugradnju

- Kako bi se optimalno obuhvatile pare, treba pripaziti da je napa ugrađena u sredini iznad ploče za kuhanje, ne bočno pomaknuta.
- Ploča za kuhanje trebala bi biti uža od nape. Ploča za kuhanje trebala bi imati maksimalno istu širinu.
- Mjesto ugradnje mora biti lako dostupno. U slučaju servisa napa mora biti lako dostupna i mora se moći demontirati. Obratite pažnju na to kod rasporeda ormara, polica, stropnih i ukrasnih elemenata u okruženju nape.

Materijal za ugradnju

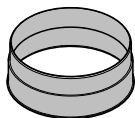

1 ispušni nastavak
za odvodnu cijev \varnothing 150 mm

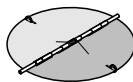

1 zaklopka za sprječavanje povrata zraka

za ugradnju u ispušni nastavak jedinice motora (osim kod načina rada na kruženje zraka).

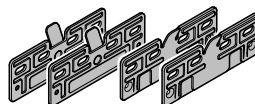

4 pločice za ugradnju
za ugradnju u ormarić širine 600 mm

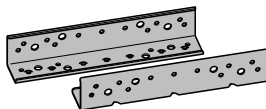

2 kutnika za ugradnju
za ugradnju u ormarić širine 900 mm (samo za uređaje širine 896 mm)



2 opružna držača
za ugradnju u ormarić širine 900 mm (samo za uređaje širine 896 mm)

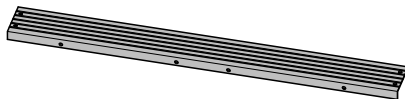

1 letvica za razmak
za prekrivanje razmaka između stražnje strane uređaja i zida

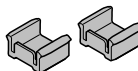

2 graničnika dubine
za ograničavanje uvlačenja zaslona za paru

08272520

11574700

06268021

06363320

11597050

11940470

06565780



4 vijka M4 x 8 mm



4 (8)* vijka 4 x 15 mm



4 vijka 4 x 30 mm



8 (12)* vijka 4 x 15 mm



4 vijka M4 x 12 mm*



4 vijka M4 x 8,5 mm*



2 vijka 3,9 x 7,5 mm s pokrovnom kapičom

* za uređaje širine 896 mm

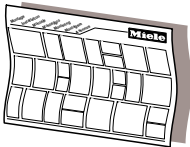

Plan ugradnje

Pojedini koraci ugradnje opisani su u nacrtu za ugradnju.

08095672

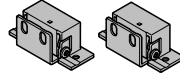

11839870

Set za pregradnju DML 2000

za ugradnju preklopne prednje stjenke namještaja (nije dio isporuke, dodatni pribor)

01056271

Materijal za ugradnju za način rada na kruženje zraka

Za način rada na kruženje zraka potreban Vam je sljedeći dodatni pribor.

09879120

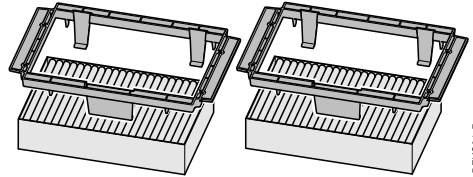

04932511

07270730

DFKS31-P

Set za pregradnju DKFS 31-x

sadrži 2 prihvata i 2 filtra za mirise (DKFS 31-P s jednokratnim filterima za mirise ili DKFS 31-R s regenerirajućim filterima za mirise)

06462181

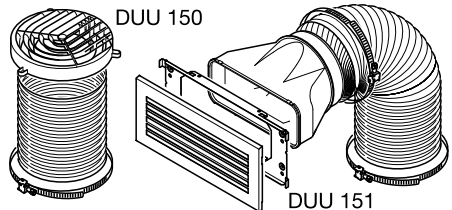

18880mkap

DUU 150 151

Set za pregradnju DUU 15x

sadrži zakretni nastavak, crijevo i obujmice (DUU 150 za gornju stranu elementa ili DUU 151 za bočne strane ili prednju stranu elementa).

dina3mie

Ugradnja

Dimenzije uređaja

Slika 1: DAS 4620 u ormaniću širine 600 mm.

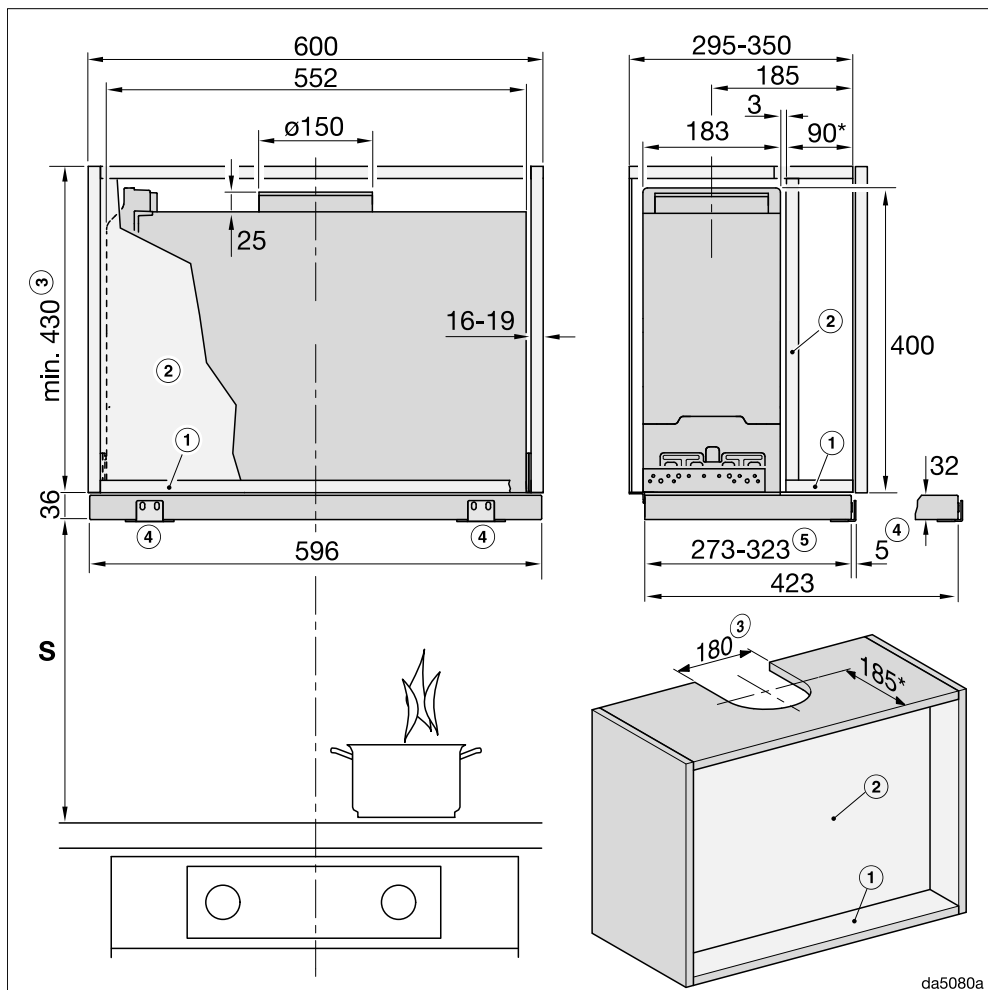

Prikaz nije u mjerilu

Slika 2: DAS 4920 u ormariću širine 900 mm.

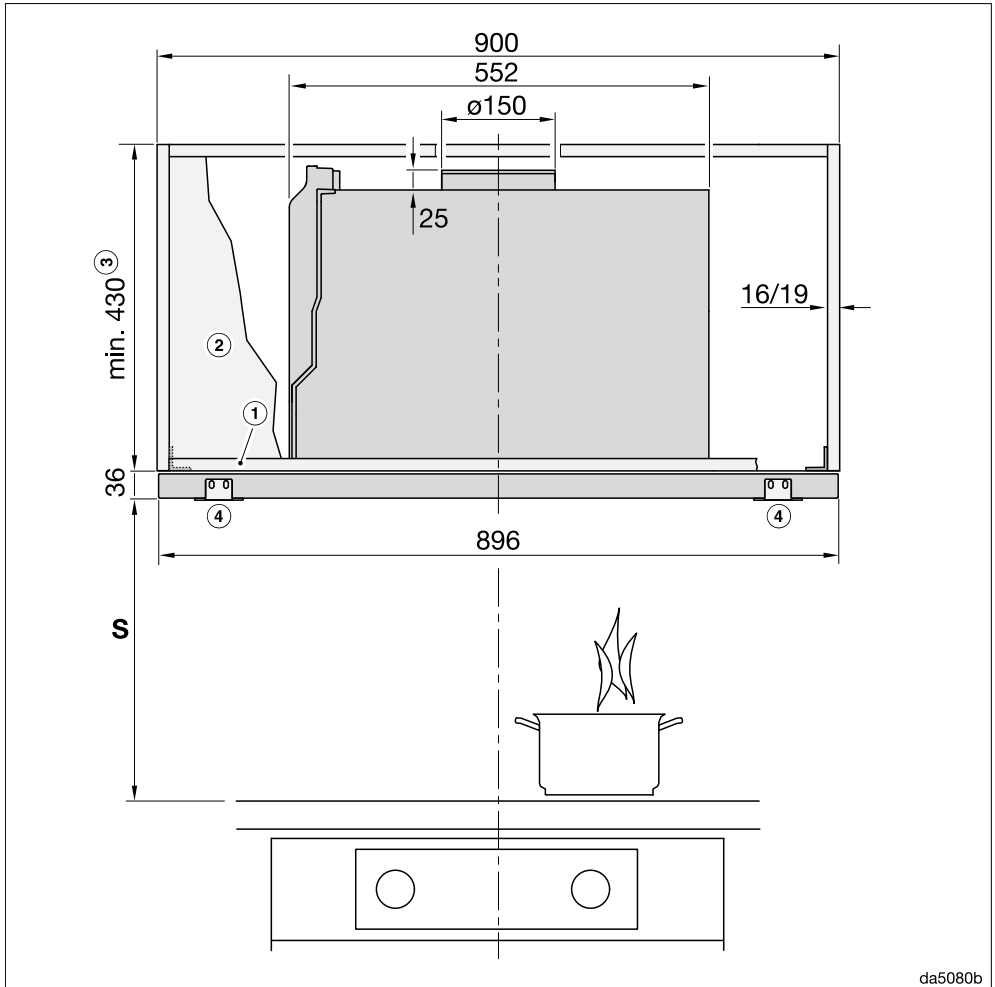

Prikaz nije u mjerilu

Za bočni prikaz pogledajte sliku 1

Ugradnja

Slika 3: DAS 4920 u ormariću širine 600 mm ili u ormariću širine 900 mm sa bočnim pretincima.

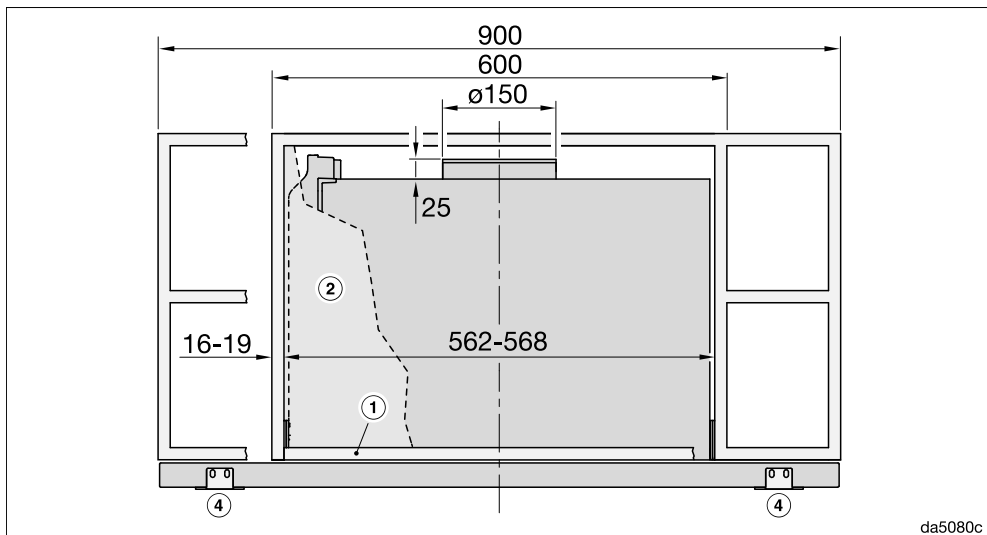

Prikaz nije u mjerilu

Za bočni prikaz pogledajte sliku 1

Napomene uz slike 1 do 3:

- ① Kako biste pričvrstili napu, ormarić u prednjem dijelu mora imati donju ploču.
- ② Ako je predviđena pregrada ona se mora moći izvaditi.
- ③ Odvod zraka ili kruženje zraka sa setom za pregradnju DUU 150
- ④ Kutnik za pričvršćenje DML 2000 (pribor) za ugradnju prednje maske
- ⑤ Podesivo preko graničnika dubine

* U ovoj situaciji ugradnje zaslon je u ravnini s prednjim rubom korpusa. Ako napu dalje postavite naprijed ili straga, potrebno je odgovarajuće prilagoditi dimenzije (npr. kod korištenja prednje maske).

Kod dimenzija za visinu ormarića i izreza, treba uzeti u obzir ugrađenu dodatnu opremu (na primjer prigušivač buke, set za pregradnju na kruženje zraka).

Udaljenost između ploče za kuhanje i nape (S)

Kod odabira razmaka između ploče za kuhanje i donjeg ruba nape poštujujte preporuke proizvođača uređaja. Ako proizvođač nije propisao veće razmake, poštujujte sljedeće minimalne sigurnosne razmake.

Pogledajte poglavlje „Sigurnosne napomene i upozorenja“.

Ploča za kuhanje	Razmak S minimalno
Električna ploča za kuhanje	450 mm
Električni roštilj, friteza (električna)	650 mm
Plinska ploča s više plamenika \leq ukupne snage 12,6 kW, niti jedan plamenik $>$ nema snagu veću od 4,5 kW.	650 mm
Plinska ploča s više plamenika $>$ ukupne snage 12,6 kW i \leq 21,6 kW, niti jedan plamenik $>$ nema snagu veću od 4,8 kW.	760 mm
Plinska ploča s više plamenika ukupne snage $>$ 21,6 kW ili jedan plamenik $>$ 4,8 kW.	nije moguće
Plinska ploča s jednim plamenikom snage \leq 6 kW	650 mm
Plinska ploča s jednim plamenikom snage $>$ 6 kW i \leq 8,1 kW	760 mm
Plinska ploča s jednim plamenikom snage $>$ 8,1 kW	nije moguće

Kada na napu montirate prednji zaslon od drva ili plastike poštujujte naputke proizvođača uređaja za kuhanje o uporabi lako zapaljivih materijala iznad uređaja za kuhanje.

Ugradnja

Postavljanje graničnika dubine (opciono)

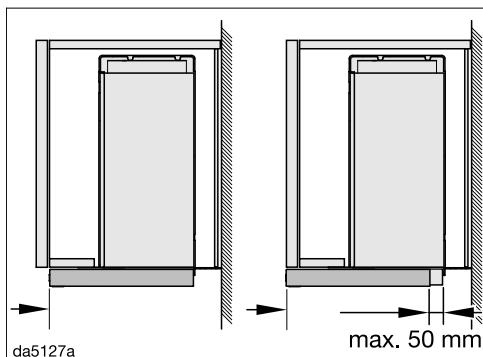

Imate mogućnost ograničiti uvlačenje zaslona za paru.

Graničnik dubine možete namjestiti na odgovarajući način ako, na primjer, uvučeni zaslon za paru ne bi trebao biti poravnat s prednjim rubom korpusa ormarića, već s prednjim rubom vrata namještaja.

Imate mogućnost postaviti graničnik do 50 mm prema naprijed.

Graničnike dubine morate postaviti prije ugradnje nape u vodilice zaslona za paru. Nakon ugradnje možete graničnike dubine fiksirati u željeni položaj.

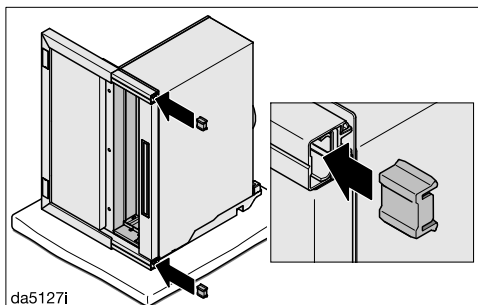

■ Graničnike dubine stavite sa zadnje strane u vodilice zaslona za paru. Zatvoreni kraj graničnika dubine upućuje prema otraga.

■ Ugradite kuhinjsku napu.

■ Izvucite zaslon za paru.

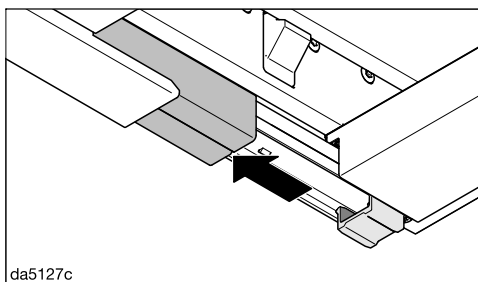

■ Pomaknite pokrove vodilica prema naprijed.

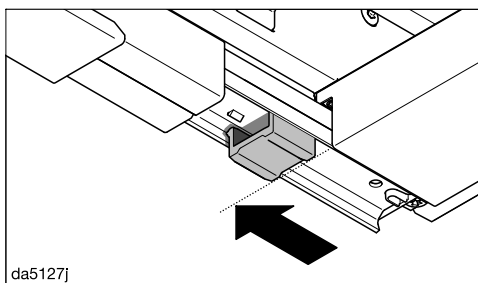

■ Pomaknite graničnike dubine prema naprijed do označenog položaja.

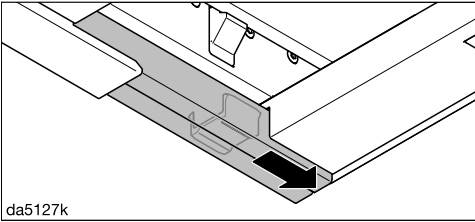

- Pomaknite ponovno natrag pokrove.

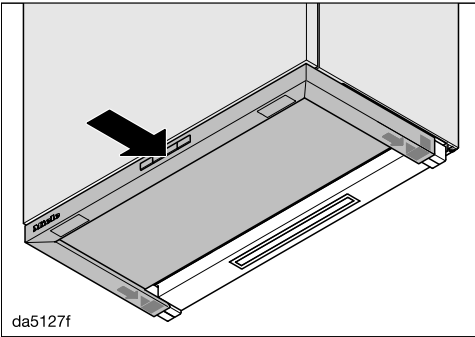

- Pažljivo gurnite zaslon za paru do željenog položaja.

Graničnici dubine se pri tome pomiču u željeni položaj.

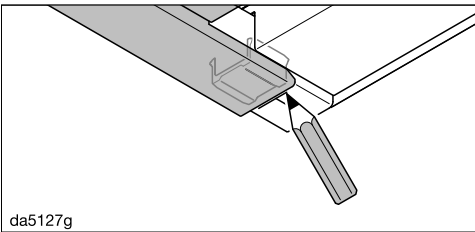

- Na pokrovu olovkom označite stražnji rub zaslona za paru.
- Izvucite zaslon za paru.

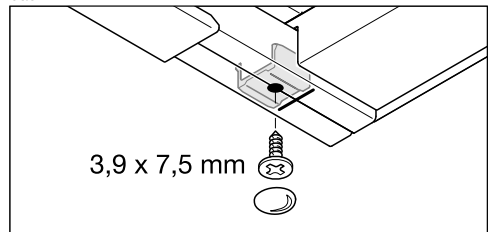
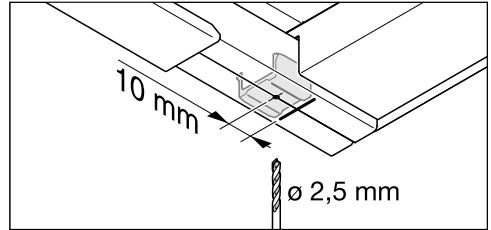

- Bušite 10 mm ispred oznake i fiksirajte graničnike dubine.

Cijev za odvod zraka

⚠ Kod istovremene uporabe nape i ložišta ovisnog o zraku iz prostorije postoji opasnost da pod određenim okolnostima dođe do trovanja! Obvezno pogledajte poglavlje „Sigurnosne napomene i upozorenja“. Ako ste u dvojbi, obratite se za savjet nadležnom ovlaštenom dimnjačaru.

Upotrebljavajte samo cijevi za odvod zraka s glatkim stjenkama ili fleksibilna crijeva od nezapaljivog materijala.

Kako biste ostvarili što bolje strujanje zraka i pri tome što tiše zvukove, pazite na sljedeće:

- Promjer cijevi za odvod zraka ne smije biti manji od presjeka odvodnog nastavka (pogledajte poglavlje „Dimenzije uređaja“). Spomenuto se posebno odnosi na primjenu plosnatih kanala.
- Cijev za odvod zraka mora biti što kraća i ravna.
- Upotrebljavajte samo koljena velikog promjera.
- Cijev za odvod zraka ne smije biti presavijena ili priklještena.
- Svi spojevi moraju biti čvrsti i izolirani.
- Ako cijev za odvod zraka ima zaklopke, kada je napa uključena zaklopke moraju biti otvorene.

Svako ograničenje protoka zraka smanjuje učinkovitost protoka i povećava zvukove pri radu.

Dimnjak za odvod zraka

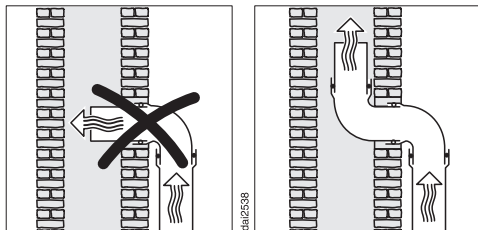

Ako se odvod zraka provodi kroz dimnjak, odvodni nastavak se mora usmjeriti u smjeru strujanja zraka.

Ako se dimnjak za odvod zraka koristi za više uređaja za prozračivanje, presjek dimnjaka mora biti dovoljno velik.

Zaklopka za sprječavanje povrata zraka

- U sustavu za odvod zraka koristite zaklopku za sprječavanje povrata zraka.

Zaklopka za sprječavanje povrata zraka osigurava da kod isključene nape nema neželjene izmjene zraka između sobnog i vanjskog zraka.

Ako se odvod zraka provodi van, preporučujemo ugradnju Miele vanjske zidne rešetke ili Miele krovnog nastavka (dodatni pribor). Isti raspolažu integriranom zaklopkom za sprječavanje povrata zraka.

Za slučaj da Vaš sustav za odvod zraka ne raspolaže zaklopkom za sprječavanje povrata zraka, uz napu je priložena zaklopka za sprječavanje povrata zraka.

Zaklopka za sprječavanje povrata zraka je smještena u ispušni otvor ventilatora.

Kondenzat

Kada su cijevi za odvod zraka npr. položene kroz hladan prostor ili tavan, može doći do stvaranja kondenzata u istima uslijed razlike u temperaturi. Kako bi se spriječile razlike u temperaturi, izolirajte cijevi za odvod zraka.

Kada su cijevi za odvod zraka vodoravno položene, morate osigurati pad od najmanje 1 cm po metru. Pad sprječava prodiranje kondenzata u napu.

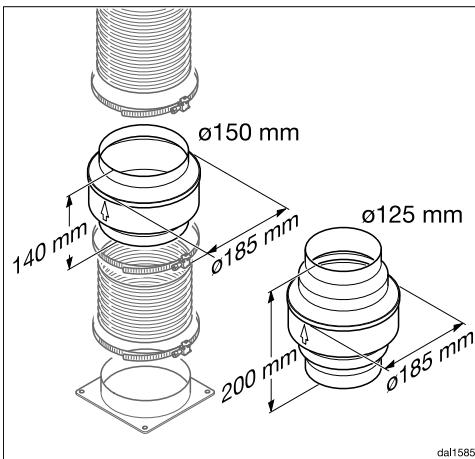

Pored izolacije cijevi za odvod zraka, preporučujemo ugradnju sakupljača kondenzata, koji sakuplja kondenzat te ga isparava.

Sakupljači kondenzata promjera od 125 mm ili 150 mm su dostupni kao dodatni pribor.

Sakupljač kondenzata se mora postaviti okomito i što bliže ispušnom otvoru nape. Strelica na kućištu označava smjer ispuha.

Miele ne preuzima jamstvo za nedostatnu funkciju ili štetu, uzrokovanu nedovoljno velikom cijevi za odvod zraka.

Prigušivač buke

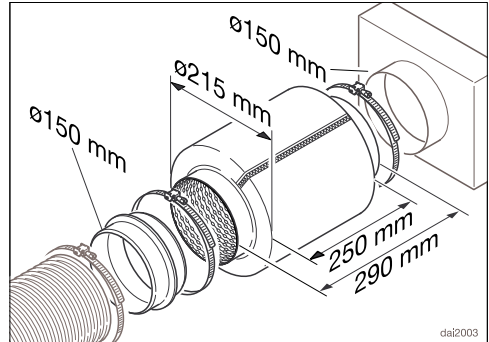

Za dodatno prigušivanje buke, u cijevi za odvod zraka može se postaviti prigušivač buke (dodatni pribor).

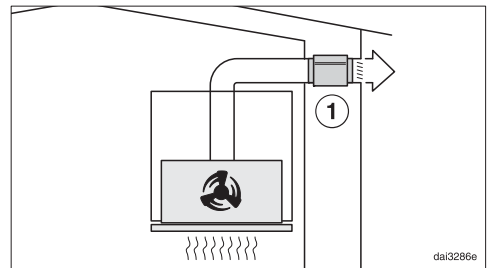

Kod načina rada na odvod zraka, prigušivač buke prigušuje kako zvukove ventilatora prema van tako i vanjske zvukove, koji putem cijevi za odvod zraka prodiru u kuhinju (npr. ulična buka). Stoga se prigušivač buke postavlja što je moguće bliže ispred izlaza zraka ①.

Ugradnja

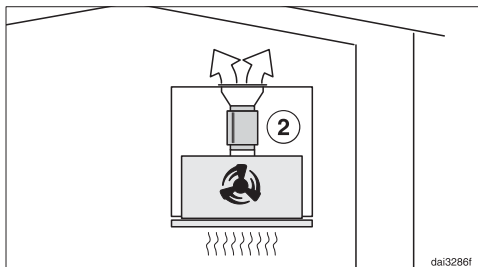

Kod načina rada na kruženje zraka, pri-
grišivač buke se postavlja između
ispušnog otvora i ispušne rešetke ②.
Provjerite prostor ugradnje.

Električni priključak

Napa je serijski „spremna za priključak“
za priključivanje na utičnicu sa zaštitnim
kontaktom.

Ukoliko utičnica nije lako dostupna ili je
predviđen fiksni priključak, u sklopu ug-
radnje mora postojati naprava za odva-
janje za svaki pol.

⚠ Opasnost od požara zbog pregr-
ijavanja.

Uporaba nape koja je priključena na
višestruke utičnice i produžni kabel
može uzrokovati preopterećenje ka-
bela.

Iz sigurnosnih razloga nemojte upot-
rebljavati višestruke utičnice ni pro-
dužne kablove.

Električna instalacija mora biti izvedena
u skladu s normom VDE 0100.

Iz sigurnosnih razloga preporučujemo
primjenu FID-sklopke (RCD) tipa  na
dodijeljenoj kućnoj ugradnji za električni
priključak nape.

Oštećeni mrežni priključni kabel smije
se zamijeniti samo specijalnim mrežnim
priključnim kabelom istog tipa (dostu-

pan u Miele servisu). Iz sigurnosnih raz-
loga zamjenu smije obavljati samo kva-
lificirano osoblje ili Miele servis.

Nazivna snaga i jačina osigurača nave-
deni su u ovim uputama za uporabu ili
na tipskoj naljepnici. Ove podatke uspo-
redite s podacima električnog priključka
na mjestu ugradnje.

U slučaju sumnje obratite se stručno os-
posobljenom električaru.

Mogući je povremeni ili trajni pogon na
samodostatnom ili ne mrežno sinkro-
niziranom sustavu napajanja energijom
(poput primjerice pojedinačne mreže,
back up sustavi). Pretpostavka za takav
pogon da je sustav napajanja energijom
u skladu sa zahtjevima EN 50160 ili slič-
nim. Zaštite predviđene za kućnu ugrad-
nju i za ovaj Miele proizvod u svojoj
funkciji i načinu rada moraju biti sigurne i
u pojedinačnom pogonu ili pogonu koji
nije mrežno sinkroniziran ili se moraju
zamijeniti istovjetnim mjerama u ugrad-
nji. Kako je primjerice opisano u aktual-
noj objavi VDE-AR-E 2510-2.

Tehnički podaci

Motor ventilatora	90 W
Osvjetljenje radne površine	3 W
Ukupna priključna vrijednost	93 W
Mrežni napon, frekvencija	AC 230 V, 50 Hz
Osigurač	10 A
Duljina priključnog kabela	1,5 m
Težina	
DAS 4620	12 kg
DAS 4920	14 kg

WLAN modul

Frekvencija	2,400–2,4835 GHz
Maksimalna snaga odašiljanja	< 100 mW

Dodatni pribor kod načina rada na kruženje zraka

Za način rada na kruženje zraka potrebni su Vam sljedeći setovi za pregradnju:

- DUU 150 ili DUU 151
- DKFS 31-P ili DKFS 31-R (regenerirajući). Setovi za ugradnju sadrže 2 filtra za mirise i potrebne okvire za ugradnju za prvo opremanje.

Nadokupiti trebate filter za mirise DKF 31-P ili DKF 31-R (regenerirajući). Pakiranja sadrže 2 filtra za mirise.

Tehnički podaci

Izjava o sukladnosti

Miele izjavljuje da je ova napa u skladu s direktivom 2014/53/EU.

Cjelokupni tekst ove izjave o sukladnosti pronaći ćete na internet stranici:

- www.miele.hr pod Proizvodi / Preuzimanje
- <https://miele.hr/upute>, pod Servis / Zatražite informacije, unosom naziva proizvođača ili tvorničkog broja

Napomena za usporedna ispitivanja

Određivanje energetske učinkovitosti mora se provesti u načinu rada na odvod zraka. Napa je tvornički podešena za način rada na kruženje zraka. Deaktiviranjem brojača sati moguće je prebacivanje na način rada na odvod zraka (vidi „Puštanje u pogon“).

Informacijski list za kućanske nape

prema delegiranoj Uredbi (EU) br. 65/2014 i Uredbi (EU) br. 66/2014

MIELE	
Identifikacijska oznaka modela	DAS 4620
Godišnja potrošnja energije (AEC_{napa})	23,1 kWh/god
Razred energetske učinkovitosti	A+++
Indeks energetske učinkovitosti (EEl_{napa})	28,9
Iskorištenje dinamike fluida (FDE_{napa})	40,9
Razred iskorištenja dinamike fluida	
A (najviša učinkovitost) do G (najniža učinkovitost)	A
Učinkovitost osvjetljenja (LE_{napa})	110,0 lx/W
Razred učinkovitosti osvjetljenja	
A (najviša učinkovitost) do G (najniža učinkovitost)	A
Učinkovitost filtriranja masnoća	95,1%
Razred učinkovitosti filtriranja masnoća	
A (najviša učinkovitost) do G (najniža učinkovitost)	A
Izmjerena stopa protoka zraka pri točki najvećeg stupnja iskorištenja	343,5 m ³ /h
Protok zraka (najmanja brzina)	180 m ³ /h
Protok zraka (najveća brzina)	400 m ³ /h
Protok zraka (Intenzivna ili pojačana uporaba)	602 m ³ /h
Maks.protok zraka (Q_{maks})	602 m ³ /h
Izmjeren tlak zraka pri točki najvećeg stupnja iskorištenja	492 Pa
Akustične emisije A-ponderirane zvučne snage nošene zrakom (min. brzina)	38 dB
Akustične emisije A-ponderirane zvučne snage nošene zrakom (maks. brzina)	56 dB
Akustične emisije A-ponderirane zvučne snage nošene zrakom (Intenzivna ili pojačana uporaba)	66 dB
Izmjerena ulazna električna snaga pri točki najvećeg stupnja iskorištenja	114,7 W
Potrošnja energije u stanju isključenosti (P_o)	W
Potrošnja energije u stanju mirovanja (P_s)	0,30 W
Nominalna snaga sustava za osvjetljavanje	3,0 W
Prosječno osvjetljenje sustava za osvjetljavanje površine za kuhanje	330 lx
Faktor povećanja vremena	0,5

Tehnički podaci

Informacijski list za kućanske nape

prema delegiranoj Uredbi (EU) br. 65/2014 i Uredbi (EU) br. 66/2014

MIELE	
Identifikacijska oznaka modela	DAS 4920
Godišnja potrošnja energije (AEC _{napa})	22,9 kWh/god
Razred energetske učinkovitosti	A+++
Indeks energetske učinkovitosti (EEI _{napa})	28,9
Iskorištenje dinamike fluida (FDE _{napa})	41,0
Razred iskorištenja dinamike fluida	
A (najviša učinkovitost) do G (najniža učinkovitost)	A
Učinkovitost osvjetljenja (LE _{napa})	100,0 lx/W
Razred učinkovitosti osvjetljenja	
A (najviša učinkovitost) do G (najniža učinkovitost)	A
Učinkovitost filtriranja masnoća	96,0%
Razred učinkovitosti filtriranja masnoća	
A (najviša učinkovitost) do G (najniža učinkovitost)	A
Izmjerena stopa protoka zraka pri točki najvećeg stupnja iskorištenja	344,7 m ³ /h
Protok zraka (najmanja brzina)	180 m ³ /h
Protok zraka (najveća brzina)	401 m ³ /h
Protok zraka (Intenzivna ili pojačana uporaba)	605 m ³ /h
Maks.protok zraka (Q _{maks})	605 m ³ /h
Izmjeren tlak zraka pri točki najvećeg stupnja iskorištenja	484 Pa
Akustične emisije A-ponderirane zvučne snage nošene zrakom (min. brzina)	37 dB
Akustične emisije A-ponderirane zvučne snage nošene zrakom (maks. brzina)	55 dB
Akustične emisije A-ponderirane zvučne snage nošene zrakom (Intenzivna ili pojačana uporaba)	66 dB
Izmjerena ulazna električna snaga pri točki najvećeg stupnja iskorištenja	113,4 W
Potrošnja energije u stanju isključenosti (P _o)	W
Potrošnja energije u stanju mirovanja (P _s)	0,30 W
Nominalna snaga sustava za osvjetljavanje	3,0 W
Prosječno osvjetljenje sustava za osvjetljavanje površine za kuhanje	300 lx
Faktor povećanja vremena	0,5

Miele trgovina i servis d.o.o.
Buzinski prilaz 32
10 010 Zagreb
Telefon: 01 6689 000
Faks: 01 6689 090
Servis: 01 6689 010
E-mail: info@miele.hr
www.miele.hr

Njemačka
Miele & Cie. KG
Carl-Miele-Straße 29
33332 Gütersloh

DAS 4620, DAS 4920

hr-HR

M.-Nr. 12 313 020 / 03