

## Istruzioni d'uso e di montaggio Cappa aspirante



Prima di installare e mettere in funzione l'elettrodomestico, leggere **assolutamente** le presenti istruzioni d'uso per evitare di danneggiare il prodotto o di mettere a rischio la propria sicurezza.

# Indice

---

<b>Indicazioni per la sicurezza e avvertenze</b> .....	<b>4</b>
<b>Il Vostro contributo alla tutela dell'ambiente</b> .....	<b>11</b>
<b>Cappa aspirante</b> .....	<b>12</b>
<b>Funzionamento</b> .....	<b>14</b>
<b>Primo avvio</b> .....	<b>15</b>
Selezionare il funzionamento a evacuazione o ricircolo.....	15
Connettere il Miele@home .....	15
Eseguire Scan & Connect .....	16
Disconnettersi dal WLAN (tornare alle impostazioni di serie).....	16
Connettere la Con@ctivity .....	17
Con@ctivity tramite la rete WLAN di casa (Con@ctivity 3.0).....	17
Con@ctivity tramite una connessione WLAN diretta (Con@ctivity 3.0).....	17
Ripetere la connessione.....	18
<b>Uso (funzionamento automatico)</b> .....	<b>19</b>
Cuocere con la funzione Con@ctivity (funzionamento automatico).....	19
Arrostire .....	19
Uscire temporaneamente dal funzionamento automatico.....	20
Ritornare al funzionamento automatico .....	20
<b>Uso (funzionamento manuale)</b> .....	<b>21</b>
Cuocere senza la funzione Con@ctivity (funzionamento manuale) .....	21
Accendere l'aspiratore.....	21
Impostare il livello di potenza .....	21
Selezionare il funzionamento supplementare .....	21
Spegnere l'aspiratore.....	22
Spegnere/accendere/variare col dimmer la luce del piano cottura .....	22
Power Management (regolazione automatica).....	22
Spegnimento di sicurezza .....	22
<b>Consigli per il risparmio energetico</b> .....	<b>23</b>
<b>Modificare le impostazioni</b> .....	<b>24</b>
Modificare il contatore filtro antigrasso .....	24
Modificare o disattivare il contatore dei filtri antidiodore.....	24
Disattivare il Power Management.....	25
<b>Pulizia e manutenzione</b> .....	<b>26</b>
Involucro .....	26
Indicazioni particolari per apparecchi con rivestimento colorato.....	26
Contatore ore di funzionamento .....	27
Visualizzare le ore trascorse.....	27
Filtro antigrasso .....	27
Cambiare il filtro antigrasso.....	29

---

Filtri antiodore .....	29
Azzerare il contatore delle ore di esercizio dei filtri antiodore.....	30
Smaltire i filtri antiodore .....	30
Filtri antiodore rigenerabili.....	30
<b>Assistenza tecnica .....</b>	<b>31</b>
Contatti in caso di guasto .....	31
Targhetta dati .....	31
Garanzia.....	31
<b>Installazione .....</b>	<b>32</b>
Prima dell'installazione.....	32
Consigli per l'installazione .....	32
Materiale per l'installazione.....	32
Materiale di installazione per il funzionamento a ricircolo.....	33
Misure apparecchio .....	34
Distanza tra piano cottura e cappa aspirante (S) .....	37
Utilizzare il limitatore di profondità (opzionale).....	38
Conduttura scarico dell'aria.....	40
Retrovalvola .....	40
Acqua di condensa .....	41
Silenziatore .....	41
Allacciamento elettrico.....	42
<b>Dati tecnici .....</b>	<b>43</b>
Accessori su richiesta per il funzionamento a ricircolo.....	43
Dichiarazione di conformità .....	44

## Indicazioni per la sicurezza e avvertenze

---

Questa cappa aspirante è conforme alle vigenti norme di sicurezza. Un uso improprio può comunque causare danni a persone e/o cose.

Leggere attentamente le istruzioni d'uso e di montaggio prima di mettere in funzione la cappa. Contiene informazioni importanti sul montaggio, la sicurezza, l'uso e la manutenzione. In questo modo si evitano danni a se stessi e alle apparecchiature.

Ai sensi della norma IEC 60335-1, Miele avvisa espressamente che è assolutamente necessario leggere e seguire le informazioni contenute nel capitolo per l'installazione dell'elettrodomestico nonché le indicazioni e le avvertenze di sicurezza.

Il produttore non risponde dei danni che derivano dall'inosservanza di queste avvertenze.

Conservare le presenti istruzioni d'uso e di montaggio e consegnarle anche a eventuali altri utenti.

### Uso corretto

▶ Questa cappa aspirante è destinata all'impiego in ambito domestico.

▶ Questa cappa aspirante non è destinata all'utilizzo in ambienti esterni.

▶ Utilizzare la cappa aspirante esclusivamente per il normale uso domestico per aspirare e purificare i vapori generati dalla cottura di alimenti.

Qualsiasi altro impiego non è ammesso.

▶ La cappa aspirante non può essere utilizzata con funzionamento a ricircolo su un piano cottura a gas per lo sfiato dell'ambiente di installazione. Consultare un tecnico del gas.

▶ Le persone che per le loro capacità fisiche, sensoriali o psichiche o per la loro inesperienza o non conoscenza non siano in grado di utilizzare in sicurezza la cappa aspirante, non devono farne uso senza la sorveglianza e la guida di una persona responsabile.

Queste persone possono utilizzare l'apparecchio da sole solo se è stato loro chiaramente spiegato come funziona, in modo tale da utilizzarlo in sicurezza. È importante che sappiano riconoscere e comprendere quali pericoli possono derivare da un uso non corretto della cappa aspirante.

## Bambini

- ▶ Tenere lontano dalla cappa i bambini al di sotto degli otto anni oppure sorvegliarli costantemente.
- ▶ I bambini a partire dagli 8 anni possono utilizzare la cappa aspirante senza sorveglianza solo ed esclusivamente se è stato loro spiegato come fare e se sono in grado di farlo in tutta sicurezza. È importante che sappiano riconoscere e comprendere quali pericoli possono derivare da un uso non corretto dell'apparecchio.
- ▶ I bambini non possono eseguire lavori di pulizia o manutenzione della cappa aspirante senza sorveglianza.
- ▶ Controllare i bambini quando sono vicini alla cappa aspirante. Non permettere loro di giocarci.
- ▶ La luce del piano cottura è molto intensa. Fare attenzione che in particolare i bambini non guardino direttamente la luce delle lampadine.
- ▶ Pericolo di soffocamento! I bambini potrebbero per gioco avvolgersi nel materiale di imballaggio (ad es. nella pellicola) o avvolgervi la testa e soffocare. Tenere lontano dai bambini il materiale d'imballaggio.

## Sicurezza tecnica

- ▶ A causa di lavori di installazione e manutenzione o riparazione eseguiti in modo non corretto possono insorgere gravi pericoli per l'utente. Far eseguire questo tipo di interventi solo da personale qualificato e autorizzato Miele.
- ▶ Eventuali danni della cappa aspirante possono mettere in pericolo la sicurezza personale. Verificare che non siano presenti danni visibili. Non mettere mai in funzione un apparecchio danneggiato.
- ▶ La sicurezza elettrica è garantita solo se l'apparecchio è allacciato a un regolare conduttore di protezione. Assicurarsi che questa condizione fondamentale per la sicurezza sia verificata. In caso di dubbi far controllare l'impianto da un elettricista specializzato.
- ▶ I dati di allacciamento (frequenza e tensione) indicati sulla targhetta dati della cappa aspirante devono assolutamente corrispondere con quelli della rete elettrica affinché la cappa non si danneggi. Confrontare i dati di allacciamento prima di collegare l'apparecchio. In caso di dubbi, rivolgersi a un elettricista qualificato.

## Indicazioni per la sicurezza e avvertenze

---

► È possibile il funzionamento temporaneo o permanente su un sistema di alimentazione di energia elettrica autosufficiente o non sincrono alla rete (come reti autonome, sistemi di backup). Requisito per il funzionamento è che il sistema di alimentazione di energia elettrica rispetti le normative EN 50160 o similari.

Le misure di sicurezza previste nell'impianto domestico e per questo prodotto Miele devono essere garantite per funzionalità e procedure anche col funzionamento autonomo oppure non sincrono alla rete oppure sostituite da misure eguali nell'installazione. Come per esempio descritto nella pubblicazione attuale della VDE-AR-E 2510-2.

► Prese multiple o prolunghe non garantiscono la necessaria sicurezza (pericolo di incendio). Non utilizzare questi dispositivi per allacciare la cappa aspirante alla rete elettrica.

► Utilizzare la cappa aspirante solo quando è montata, solo così è garantito che funzioni in modo sicuro.

► Non utilizzare la cappa aspirante in luoghi non stazionari (ad es. sulle navi).

► Toccare anche involontariamente dei componenti sotto tensione o modificare la struttura elettrica e meccanica è molto pericoloso per l'utente e può provocare seri danni anche alla cappa.

Aprire l'involucro solo nei casi strettamente necessari, riportati nelle presenti istruzioni, per il montaggio e la pulizia. Non aprire mai per nessun motivo altre parti dell'involucro.

► Per eseguire lavori di installazione, manutenzione o riparazione staccare la cappa aspirante dalla rete elettrica. La cappa risulta staccata se:

- si disinseriscono i fusibili dell'impianto elettrico, oppure
- si svitano del tutto i fusibili, oppure
- si estrae la spina (se presente) dalla presa elettrica. Afferrare la spina, non tirare il cavo.

► Il diritto alla garanzia decade se la cappa aspirante non viene riparata dall'assistenza tecnica autorizzata Miele.

► Un cavo di allacciamento danneggiato può essere sostituito solamente da personale tecnico qualificato.

► Le lampadine dell'illuminazione sono montate fisse. Per motivi di sicurezza è necessario che la sostituzione sia effettuata dal servizio di assistenza tecnica autorizzato Miele.

# Indicazioni per la sicurezza e avvertenze

## Contemporaneo funzionamento con un fuoco alimentato da aria ambiente

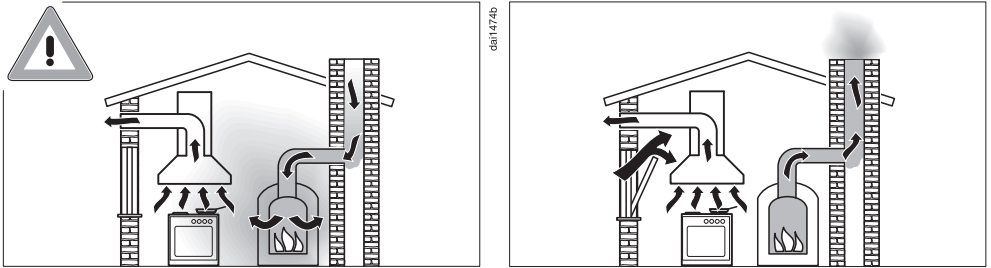

**⚠** Pericolo di intossicazione a causa dei gas combustibili. Se la cappa viene messa in funzione sul luogo di installazione ed è attivo un fuoco (fiamma) alimentato con aria ambiente, è necessario adottare delle precauzioni. I fuochi che sfruttano l'aria dell'ambiente usano l'aria ambiente per la combustione ed espellono i gas combustibili all'esterno tramite un camino. Questi possono essere ad es. stufe a gas, gasolio, legna o carbone, scaldacqua istantanei, scaldabagno, piani cottura o forni.

La cappa aspirante sottrae aria ambiente alla cucina e agli ambienti adiacenti. Vale per le seguenti modalità:

- funzionamento a evacuazione,
- funzionamento a ricircolo con box all'esterno dell'ambiente.

Senza sufficiente afflusso di aria si crea una depressione. Il fuoco non ha aria a sufficienza per ardere. E quindi potrebbe spegnersi. I gas combustibili potrebbero essere riaspirati dal camino o dal canale di scarico dell'aria.

**Pericolo di morte!**

## Indicazioni per la sicurezza e avvertenze

---

La cappa aspirante può funzionare mentre sono accesi dei fuochi alimentati dall'aria ambiente solo se la depressione non supera i 4 Pa (0,04 mbar), ovvero se si evita la riaspirazione dei gas di scarico.

Questo si può ottenere se a causa di aperture non chiudibili p.es. nelle porte o finestre può giungere l'aria necessaria per la combustione. Accertarsi che la sezione di apertura dell'afflusso aria sia sufficiente. Le normali prese d'aria generalmente non garantiscono un afflusso sufficiente.

Nella valutazione bisogna sempre tenere conto dell'intero rapporto di aerazione dell'abitazione. In caso di dubbi, interpellare uno spaziacamino competente.

Se la cappa viene utilizzata in modalità ricircolo e l'aria viene reimpressa nell'ambiente in cui è installata, il contemporaneo funzionamento di un fuoco alimentato con aria ambiente non è pericoloso.

### Impiego corretto

► Pericolo di incendio a causa di fiamme libere.

Non lavorare mai con fiamme libere sotto la cappa aspirante. È quindi vietato ad es. cuocere flambé e grigliare su fiamma libera. La cappa aspirante accesa aspira le fiamme nel filtro. Il grasso depositatosi può incendiarsi.

► L'eccessivo calore che si genera da un punto di cottura a gas può danneggiare la cappa aspirante.

- Non accendere mai i punti di cottura a gas senza avervi prima appoggiato le stoviglie. Spegner la fiamma del gas se si toglie la pentola dal fuoco anche per pochi istanti.
- Scegliere pentole e padelle dal diametro corrispondente alla zona cottura.
- Regolare l'intensità della fiamma in modo che non fuoriesca dal fondopentola.
- Evitare di surriscaldare eccessivamente pentole e padelle (ad es. se si cuoce con il wok).



## Indicazioni per la sicurezza e avvertenze

---

- ▶ L'acqua di condensa può corrodere e provocare danni alla cappa aspirante.  
Accendere sempre la cappa aspirante quando si utilizza il piano cottura, altrimenti potrebbe formarsi dell'acqua di condensa.
- ▶ Se si surriscaldano, oli e grassi possono prendere fuoco e incendiare anche la cappa.  
Sorvegliare sempre i procedimenti di cottura con oli e grassi in pentole, padelle o friggitorici. Prestare attenzione anche quando si griglia con grill elettrici.
- ▶ Depositi di grasso e sporco compromettono la funzionalità della cappa aspirante.  
Non utilizzare mai la cappa senza i filtri antigrasso, al fine di garantire la depurazione delle fumaie.
- ▶ Tenere presente che mentre si cucina, la cappa aspirante può diventare molto calda per effetto del calore che sale verso l'alto.  
Toccare l'involucro e i filtri antigrasso solo dopo che la cappa si è raffreddata.

### Installazione corretta

- ▶ Seguire le indicazioni del produttore dell'apparecchio di cottura per verificare se è consentito utilizzarlo in combinazione con una cappa aspirante.
- ▶ La cappa aspirante non può essere montata sopra fuochi alimentati da combustibili solidi.
- ▶ Una distanza troppo esigua tra piano cottura e cappa aspirante può danneggiare la cappa aspirante.  
Se il produttore dell'apparecchio di cottura non prevede distanze maggiori, rispettare le distanze minime tra piano di cottura e bordo inferiore della cappa, indicate nel capitolo "Installazione".  
Se gli strumenti di cottura prevedono differenti distanze di sicurezza, scegliere sempre le maggiori.
- ▶ Per fissare la cappa aspirante, attenersi alle indicazioni contenute nel capitolo "Installazione".
- ▶ I componenti possono avere dei bordi taglienti e causare ferimenti.  
Per il montaggio indossare guanti che proteggano dai tagli.
- ▶ Per la condotta di scarico dell'aria possono essere utilizzati solo tubi in materiale non infiammabile, reperibili presso i rivenditori specializzati oppure presso l'assistenza tecnica Miele autorizzata.

## Indicazioni per la sicurezza e avvertenze

---

- ▶ L'aria di scarico non deve essere convogliata in un camino già in funzione per fumi o gas combustibili, né in un canale che serve per la ventilazione di ambienti dove si trovano dei fuochi.
- ▶ Se l'aria di scarico deve essere convogliata in un camino fuori uso, rispettare le norme emanate dalle autorità competenti.

### **Pulizia e manutenzione**

- ▶ Se la pulizia non avviene osservando le indicazioni riportate nelle presenti istruzioni d'uso, c'è pericolo di incendio.
- ▶ Il vapore di un apparecchio di pulizia a vapore può giungere alle parti che conducono tensione e causare un corto circuito. Per pulire l'apparecchio non utilizzare mai un apparecchio a vapore.

### **Accessori e pezzi di ricambio**

- ▶ Utilizzare esclusivamente pezzi di ricambio originali Miele. Se si montano o utilizzano altri accessori, il diritto alla garanzia e a prestazioni in garanzia per vizi e/o difetti del prodotto decade.
- ▶ Sostituire eventuali pezzi guasti o difettosi esclusivamente con ricambi originali Miele; solo così Miele può garantire il pieno rispetto degli standard di sicurezza.
- ▶ Miele garantisce la fornitura di pezzi di ricambio fino a 15 anni, minimo per 10, dopo l'uscita di gamma della cappa aspirante.

## Smaltimento dell'imballaggio

L'imballaggio è pratico e protegge l'apparecchio da eventuali danni di trasporto. I materiali utilizzati per l'imballaggio sono riciclabili, in quanto selezionati secondo criteri di rispetto dell'ambiente e di facilità di smaltimento.

Restituire gli imballaggi al circuito di raccolta dei materiali consente di risparmiare materie prime. Utilizzare centri di raccolta per materiali specifici ed eventuali opzioni di ritiro alternative. Smaltire correttamente anche gli imballaggi utilizzati per il trasporto.

## Smaltimento delle apparecchiature

Le apparecchiature elettriche ed elettroniche contengono spesso materiali utili. Contengono altresì sostanze, composti e componenti che erano necessari per il funzionamento e la sicurezza dell'apparecchiatura stessa. Smaltirli in modo non adeguato o nei rifiuti domestici potrebbe nuocere alla salute e all'ambiente. In nessun caso quindi smaltire queste apparecchiature nei normali rifiuti domestici.



Il simbolo del cassonetto barrato indica che il prodotto deve essere conferito agli idonei centri di raccolta differenziata allestiti dai comuni o dalle società di igiene urbana oppure riconsegnato gratuitamente al rivenditore al momento dell'acquisto di una nuova apparecchiatura di tipo equivalente, in ragione di uno a uno. L'utente è tenuto a cancellare eventuali dati personali dall'apparecchiatura elettronica da smaltire. L'adeguata raccolta differenziata contribuisce

a evitare possibili effetti negativi sull'ambiente e sulla salute e favorisce il riciclo dei materiali di cui è composta l'apparecchiatura. Per la gestione del recupero e dello smaltimento degli elettrodomestici, Miele Italia aderisce al consorzio Ecodom (Consorzio Italiano Recupero e Riciclaggio Elettrodomestici). Smaltimento dei rifiuti di apparecchiature elettriche ed elettroniche (RAEE), ai sensi del Decr. legisl. 14 marzo 2014, n. 49 in attuazione della Direttiva 2012/19/UE e sui RAEE sullo smaltimento dei rifiuti di apparecchiature elettriche ed elettroniche. L'utente è tenuto per legge a rimuovere dalle apparecchiature batterie, accumulatori e lampade esausti e rimovibili, in modo non distruttivo. Conferirli agli idonei centri di raccolta differenziata dove vengono presi in consegna gratuitamente. Accertarsi che fino al momento dello smaltimento l'apparecchiatura sia tenuta lontana dai bambini.

# Cappa aspirante

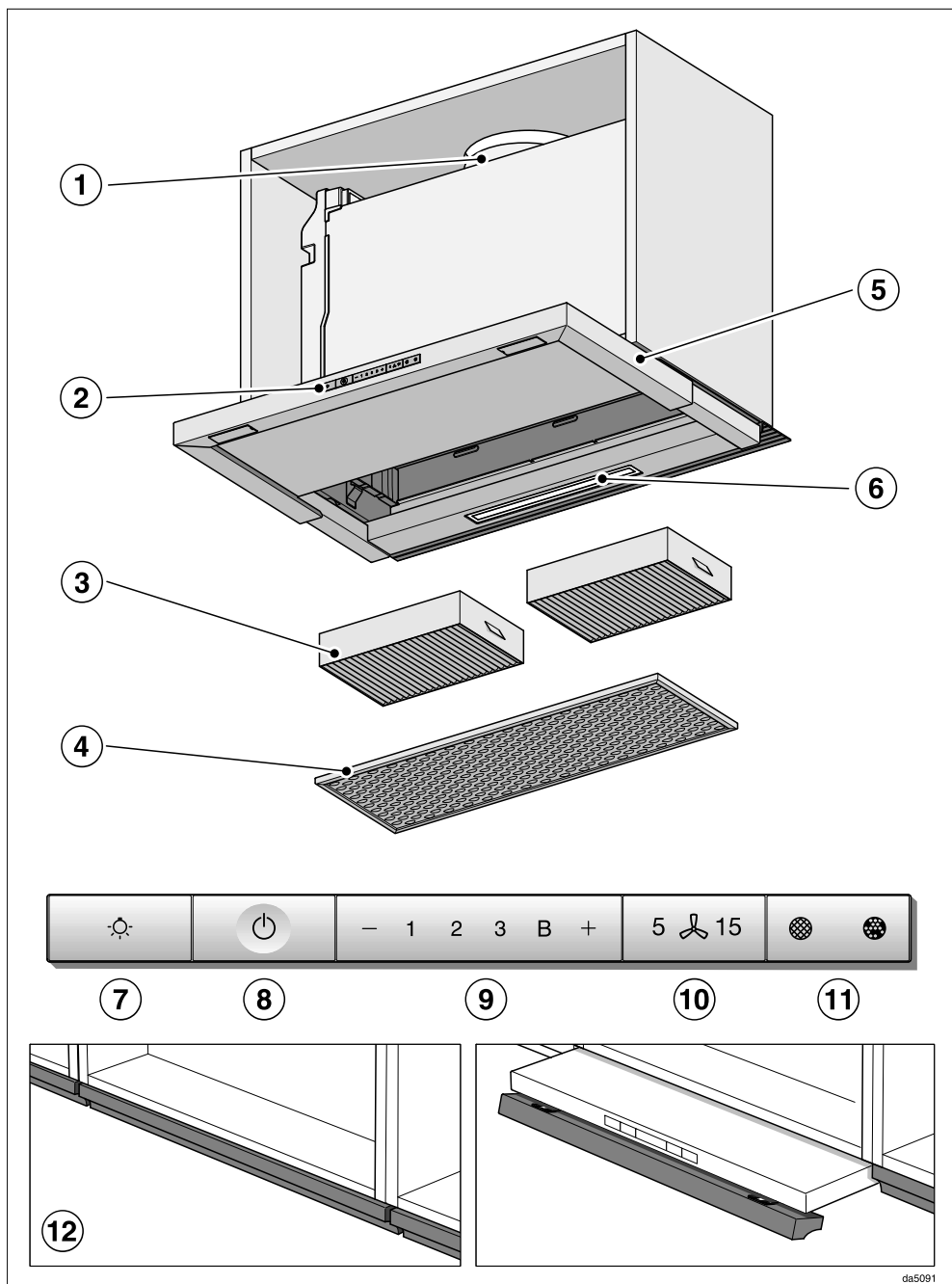

da5091

- ① Bocchettone di sfiato
- ② Comandi
- ③ Filtro antiodore  
Filtri antiodore monouso o rigenerabili  
Accessori su richiesta per il funzionamento a ricircolo
- ④ Filtro antigrasso
- ⑤ Schermo deviafumane estraibile
- ⑥ Illuminazione piano cottura
- ⑦ Tasto per spegnere/accendere/variare col dimmer la luce del piano cottura
- ⑧ Tasto per l'accensione e lo spegnimento dell'aspiratore
- ⑨ Tasti per impostare la potenza aspirante
- ⑩ Tasto per il funzionamento supplementare
- ⑪ Tasto per il contatore ore di funzionamento
- ⑫ Pannello frontale ribaltabile  
Il frontale dello schermo deviafumane può essere dotato del pannello frontale del mobile. Per questo è necessario il kit DML 2000 (accessorio su richiesta).

# Funzionamento

A seconda del modello la cappa aspirante può funzionare nel modo seguente:

## Funzionamento a evacuazione aria



L'aria aspirata viene purificata attraverso il filtro antigrasso e convogliata all'esterno.

## Funzionamento a ricircolo

(solo con kit di modifica e filtri antiodore disponibili come accessori su richiesta, v. "Dati tecnici")



L'aria aspirata viene purificata dal filtro antigrasso e, in aggiunta, dai filtri antiodore. Quindi viene reimpressa nell'ambiente della cucina.



da: 04/04/14

da: 04/04/14



## Selezionare il funzionamento a evacuazione o ricircolo

La cappa aspirante è indicata sia per il funzionamento a evacuazione che a ricircolo. La potenza dell'aspiratore si adegua alla modalità di cottura selezionata. Di serie è impostato il funzionamento a ricircolo. Per il funzionamento a evacuazione occorre commutare la cappa aspirante.

La commutazione sul funzionamento a evacuazione avviene disattivando il contatore ore di funzionamento per il/i filtro/i antiodore.

- Spegnere l'aspiratore e l'illuminazione.
- Premere contemporaneamente i tasti "+" e il tasto contatore ore di funzionamento  .

Il simbolo del filtro antiodore  e la spia del livello di aspirazione lampeggiano.

- Premere il tasto "+" finché si accende la spia **B**.
- Confermare il procedimento con il tasto delle ore di funzionamento  .

Tutte le spie si spengono.

È impostato il funzionamento a evacuazione.

Se non si conferma l'impostazione entro 4 minuti, rimane memorizzata l'impostazione precedente.

## Connettere il Miele@home

Presupposto:

- una rete WLAN
- la app Miele
- un account utente Miele. L'account utente si può creare tramite la app Miele.

La cappa aspirante è dotata di modulo WLAN integrato. Collegare la cappa aspirante alla rete WLAN domestica. Infine è possibile azionare la cappa aspirante tramite la app Miele.

Se anche il piano cottura Miele è collegato alla rete WLAN di casa, è possibile utilizzare i comandi automatici della cappa aspirante tramite la funzione Con@ctivity.

Assicurarsi che nel luogo di installazione della cappa aspirante sia presente un segnale forte della rete WLAN.

## Disponibilità Miele@home

L'uso della app Miele dipende dalla disponibilità del servizio Miele@home del Vostro paese.

Il servizio Miele@home non è disponibile in tutti i paesi.

Informazioni relative alla disponibilità sono riportate sulla pagina internet [www.miele.com](http://www.miele.com).

# Primo avvio

## Eeguire Scan & Connect

- Scansionare il QR Code.

Se è stata installata l'app Miele e si possiede un account, si accede direttamente alla connessione in rete.

Se l'app Miele non è ancora stata installata, si apre il collegamento ad Apple App Store® o Google Play Store™.

- Installare l'app Miele e configurare un account Miele.

- Scansionare nuovamente il QR Code.

L'app Miele accompagna l'utente nella configurazione.



das496 DA2XX-qr-v02

## Disconnettersi dal WLAN (tornare alle impostazioni di serie)

Per ristabilire una nuova connessione WLAN serve interrompere la connessione WLAN esistente.

- Spegner la cappa aspirante.



- Tenere premuto il tasto “-”.



- Toccare contemporaneamente il tasto dell'illuminazione ☉.

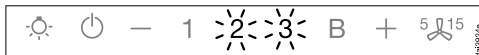

Con una connessione WLAN attiva, **2** e **3** sono costantemente accesi.

Nei successivi 2 minuti la cappa aspirante è pronta per essere scollegata.



- Premere il tasto “-”.

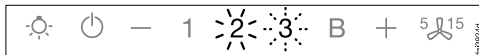

**2** rimane acceso e **3** lampeggia.

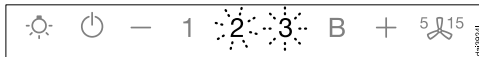

Dopo alcuni secondi **2** e **3** lampeggiano. La connessione è interrotta.



- Uscire dalla modalità di disconnessione premendo il tasto del funzionamento supplementare <sup>5</sup>15 sulla cappa aspirante.

La connessione WLAN è interrotta. È possibile creare una nuova connessione.



## Connettere la Con@ctivity

La Con@ctivity costituisce la comunicazione diretta tra un piano cottura elettrico Miele e una cappa aspirante Miele. Essa consente alla cappa di attivarsi in funzione del piano cottura elettrico Miele.

- Quando si accende un piano cottura, l'illuminazione e, dopo poco tempo, anche l'aspiratore della cappa si attivano in automatico.
- Durante il procedimento di cottura la cappa aspirante seleziona in automatico il livello di aspirazione. Il livello di aspirazione dipende dal numero delle zone cottura accese e dal livello di potenza impostato.
- A fine cottura, aspiratore e illuminazione si spengono da soli dopo il funzionamento supplementare.

Per maggiori informazioni su questa funzione, consultare il capitolo "Uso".

## Con@ctivity tramite la rete WLAN di casa (Con@ctivity 3.0)

Presupposto:

- rete WLAN domestica
- piano cottura Miele predisposto WLAN

- Collegare la cappa aspirante e il piano cottura alla rete WLAN di casa (v. "Connettere Miele@home").

La funzione Con@ctivity si attiva in automatico.

## Con@ctivity tramite una connessione WLAN diretta (Con@ctivity 3.0)

Presupposto:

- piano cottura Miele predisposto WLAN

Se non si dispone di una rete domestica, è possibile collegare direttamente il piano cottura alla cappa aspirante.

- Spegner la cappa aspirante.



- Tenere premuto il tasto "+".



- Premere contemporaneamente il tasto "-".

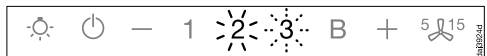

**2** rimane acceso, **3** lampeggia.

Nei successivi 2 minuti la cappa aspirante è pronta per il collegamento.

- Avviare il collegamento WLAN sul piano cottura. Per maggiori informazioni leggere il libretto d'uso del piano cottura.

## Primo avvio

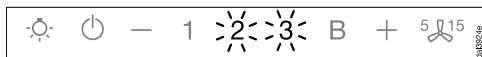

Una volta che la connessione è avvenuta con successo **2** e **3** rimangono costantemente accesi.



- Uscire dalla modalità di connessione premendo il tasto del funzionamento supplementare <sup>5</sup> 15 sulla cappa aspirante.

La Con@ctivity adesso è attivata.

Mentre è attivo il collegamento diretto WLAN, non è possibile collegare il piano cottura e la cappa aspirante a una rete domestica. Se si desidera farlo in un successivo momento, occorre staccare il collegamento diretto WLAN tra il piano cottura e la cappa aspirante (v. “Disconnettere WLAN”).

### Ripetere la connessione

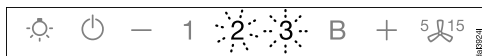

Se la connessione non è possibile, lampeggiano **2** e **3**, oppure il procedimento viene interrotto dalla cappa aspirante.

- Staccare il collegamento sulla cappa aspirante (v. paragrafo “Disconnettere WLAN”) e sul piano cottura.
- Ripetere la connessione.

Se è attiva la Con@ctivity, la cappa aspirante funziona sempre nella modalità automatica (v. cap. "Primo avvio", par. "Connettere la Con@ctivity").

Se si vogliono azionare i comandi della cappa aspirante manualmente (funzionamento manuale), leggere il capitolo "Cuocere senza la funzione Con@ctivity".

## Cuocere con la funzione Con@ctivity (funzionamento automatico)

- Accendere una zona cottura impostando un qualsiasi livello.

La luce della cappa aspirante si accende.

- Estrarre lo schermo deviafumane.

L'aspiratore si attiva al livello **2**.

Durante il procedimento di cottura la cappa aspirante seleziona in automatico il livello di aspirazione.

Il livello di aspirazione dipende dal numero delle zone e dei livelli di cottura selezionati.

- Aumentando il livello di potenza del piano cottura o attivando più zone cottura, anche la cappa aumenterà il livello di aspirazione.
- Riducendo la potenza o spegnendo le zone cottura, anche la cappa ridurrà il livello di aspirazione.

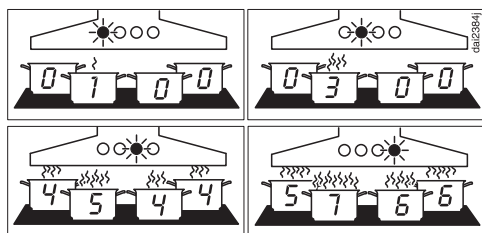

Esempi di livelli di aspirazione da **1** a **6**

## Tempi di reazione

La cappa aspirante reagisce con leggero ritardo. Essa tiene conto del fatto che la modifica del livello potenza del piano cottura non genera immediatamente maggiori o minori fumane.

Il piano cottura invia le informazioni alla cappa a determinati intervalli. Anche questo può determinare dei ritardi.

La cappa reagisce entro alcuni secondi o pochi minuti.

## Arrostire

- Ad es., per riscaldare una padella prima di arrostire si accende la zona cottura alla massima potenza. Ca. 10 secondi fino a 4 minuti dopo, abbassare la potenza di un livello (60 secondi fino a 5 minuti con un piano cottura Highlight).

La cappa aspirante riconosce questo tipo di cottura.

La cappa aspirante si accende e, in seguito alla riduzione del livello di potenza del piano cottura, si attiva al livello 3, rimanendo a questo livello di aspirazione per ca. 5 min.

Poi è di nuovo la funzione Con@ctivity a determinare il livello di aspirazione.

È possibile anche selezionare manualmente un altro livello di potenza della cappa, prima del tempo.

# Uso (funzionamento automatico)

---

## Spegnimento

- Spegnere tutte le zone cottura.

Nei minuti seguenti l'aspiratore della cappa diminuisce gradualmente la potenza e poi si spegne.

In questo modo si elimina ogni odore e vapore residuo dall'aria della cucina.

- Dal livello Booster, l'aspiratore passa immediatamente al livello 3.
- Se l'aspiratore funziona al livello 3, dopo 1 minuto si riduce al livello 2.
- Dal livello 2 dopo 2 minuti la potenza si riduce al livello 1.
- Dopo 2 minuti a livello 1 l'aspiratore si spegne del tutto.
- Dopo altri 30 secondi, la luce del piano cottura si spegne.

Il procedimento di cottura è terminato.

Se lo schermo deviafumane resta estratto, la prossima volta che si accenderà il piano cottura, la cappa si avvierà di nuovo in automatico:

alcuni secondi dopo l'accensione del piano cottura si accende anche l'aspiratore, prima solo per poco tempo al livello 2, poi subito dopo al livello 1. L'ulteriore funzionamento avviene in automatico.

## Uscire temporaneamente dal funzionamento automatico

Durante la cottura si può uscire dal funzionamento automatico se:

- si imposta manualmente un altro livello di aspirazione, oppure
- si spegne manualmente la cappa aspirante, oppure

- si attiva il funzionamento supplementare  della cappa aspirante. L'aspiratore si spegne dopo il tempo di funzionamento supplementare, la luce rimane accesa.

Le funzioni della cappa aspirante adesso possono essere azionate manualmente (v. cap. "Uso (funzionamento manuale)").

## Ritornare al funzionamento automatico

Si ritorna al funzionamento automatico della cappa aspirante se:

- dopo avere impostato manualmente un livello di aspirazione della cappa aspirante non si interviene per ca. 5 minuti, oppure
- il livello impostato manualmente corrisponde a quello automatico, oppure
- l'aspiratore della cappa e il piano cottura vengono spenti per almeno 30 secondi.

Al successivo uso la cappa aspirante si avvierà nuovamente in modalità automatica.

È possibile azionare la cappa aspirante manualmente per un intero procedimento di cottura.

- Per farlo occorre accendere l'aspiratore della cappa aspirante **prima** del piano cottura.

Se dopo la cottura la cappa aspirante e il piano cottura rimangono spenti per almeno 30 secondi, alla successiva accensione del piano cottura, la cappa si avvia nuovamente con il funzionamento automatico.

## Cuocere senza la funzione Con@ctivity (funzionamento manuale)

È possibile azionare manualmente la cappa aspirante alle seguenti condizioni:

- la funzione Con@ctivity non è attiva.
- La funzione Con@ctivity è stata disattivata temporaneamente (v. "Uso (funzionamento automatico)", par. "Uscire temporaneamente dal funzionamento automatico").

## Accendere l'aspiratore

Accendere l'aspiratore non appena si inizia a cucinare. In questo modo si catturano fin dall'inizio i vapori di cottura.

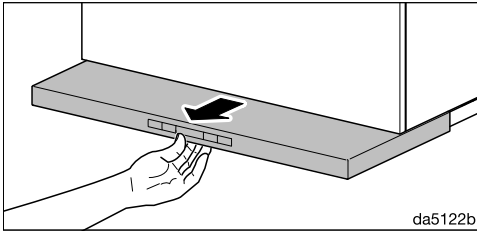

- Estrarre lo schermo deviafumane. Per ottenere un'aspirazione ottimale e un livello di rumorosità ridotto, estrarre completamente lo schermo deviafumane.

L'aspiratore si attiva al livello **2**.

## Impostare il livello di potenza

Se i vapori e gli odori sviluppati durante la cottura sono da leggeri a forti bastano i livelli di potenza da **1** a **3**.

Nei momenti in cui le esalazioni (di vapori e odori) sono più intense, ad es. quando si rosola la carne, selezionare il livello **Booster B**.

- Selezionare il livello di potenza premendo il tasto "—" o "+".

## Ritornare al livello di aspirazione Booster

Se è attivo il Power Management System (preimpostato), l'aspiratore dopo 5 minuti passa automaticamente al livello **3**.

## Selezionare il funzionamento supplementare

Al termine della cottura lasciare attivo il funzionamento supplementare ancora per qualche minuto. In questo modo si elimina ogni odore e vapore residuo dall'aria della cucina.

Si evitano così residui e odori nella cappa aspirante.

Il funzionamento supplementare fa sì che l'aspiratore si spenga in automatico dopo un tempo programmato.

- A cottura ultimata e con l'aspiratore in funzione, premere il tasto del funzionamento supplementare  $5 \text{ } 15$

- 1 volta: l'aspiratore si spegne automaticamente dopo 5 minuti (si accende **5**).
- 2 volte: l'aspiratore si spegne automaticamente dopo 15 minuti (si accende **15**).
- Se si preme nuovamente il tasto del funzionamento supplementare  $5 \text{ } 15$ , l'aspiratore resta acceso ( $5 \text{ } 15$  si spegne).

## Uso (funzionamento manuale)

---

### Spegnere l'aspiratore

- Inserire lo schermo deviafumane.

Alla successiva estrazione dello schermo deviafumane, l'aspiratore si riavvia al livello di potenza 2.



- Oppure spegnere l'aspiratore con il tasto On/Off .

Il simbolo  si spegne.

### Spegnere/accendere/variare col dimmer la luce del piano cottura

- Estrahendo e inserendo lo schermo deviafumane o premendo il tasto dell'illuminazione , è possibile accendere e spegnere la luce dei punti di cottura.

La luce si accende alla massima intensità.

- Con la luce accesa tenere premuto il tasto dell'illuminazione . La luce diminuisce finché non si rilascia il tasto.
- Se si tiene premuto di nuovo il tasto  la luce aumenta di intensità finché non si rilascia di nuovo il tasto.



### Power Management (regolazione automatica)

La cappa dispone di un sistema di regolazione automatica, il Power Management. Il Power Management serve per risparmiare energia. Fa sì che l'aspiratore passi in automatico a livelli più bassi e che l'illuminazione del piano cottura si spenga.

- Se è impostato il livello Booster della ventola, dopo 5 min. viene impostato automaticamente il livello 3.
- Dai livelli 3, 2 e 1, dopo 2 ore la potenza aspirante si riduce di un livello e poi, in scatti di 30 minuti, si spegne.
- L'illuminazione del piano cottura si spegne automaticamente dopo 12 ore.

### Spegnimento di sicurezza

Se la regolazione automatica (Power Management System) è disattivata, la cappa aspirante accesa si spegne automaticamente dopo 12 ore (aspiratore e luce piano cottura).

- Per riattivarlo premere il tasto On/Off  o il tasto dell'illuminazione .

## Consigli per il risparmio energetico

---

Questa cappa aspirante lavora in modo efficiente e a risparmio energetico. I seguenti accorgimenti sono di ulteriore supporto a una gestione attenta ai consumi.

- Assicurarsi che durante la cottura la cucina sia ben aerata. Se con il funzionamento a evacuazione non circola sufficiente aria, la cappa aspirante non lavora in modo efficiente e i rumori di funzionamento aumentano.
- Cucinare possibilmente a bassi livelli di cottura. La presenza di poche fuma- ne comporta un basso livello di poten- za della cappa aspirante e di conse- guenza anche un minor consumo energetico.
- Pulire e sostituire i filtri a intervalli re- golari. Filtri molto sporchi diminuisco- no la potenza, aumentano il pericolo di incendio e rappresentano un rischio dal punto di vista dell'igiene.
- Utilizzare la funzione Con@ctivity. La cappa aspirante si accende e si spe- gne automaticamente. La cappa aspi- rante seleziona il livello di potenza ot- timale in base alla situazione di cotta- ra e garantisce un basso consumo energetico.
- Se si usano i comandi manuali, osser- vare le seguenti indicazioni.
  - Verificare sulla cappa aspirante il li- vello di aspirazione selezionato. Nella maggior parte dei casi è suf- ficiente un livello di potenza basso. Utilizzare il livello Booster solo se necessario.
  - In caso di fuma- ne intense imposta- re subito un livello di funzionamen- to alto. È più efficace che cercare di aspirare le fuma- ne già diffuse in cucina mediante un lungo fun- zionamento della cappa aspirante.
  - Verificare di aver spento la cappa a fine cottura. Se dopo la cottura occorre purifi- care l'aria della cucina da fumi e odori, utilizzare il funzionamento supplementare. L'aspiratore si spe- gne in automatico dopo il funziona- mento supplementare selezionato.

# Modificare le impostazioni

## Modificare il contatore filtro antigrasso

È possibile adeguare il contatore alle proprie abitudini di cottura.

Di serie è impostato un intervallo di pulizia di 30 ore.

- È indicato un intervallo più breve, ad es. 20 ore, se si frigge o si arrostitisce spesso.
- Se si cucina solo raramente, è opportuno comunque impostare un intervallo di pulizia breve per evitare che il grasso depositato si indurisca e diventi più difficile da rimuovere.
- È indicato un intervallo più lungo, ad es. di 40 o 50 ore, se si cucina regolarmente con pochi grassi.

- Spegnere l'aspiratore e l'illuminazione.
- Premere contemporaneamente i tasti del funzionamento supplementare  $5 \uparrow 15$  e del contatore ore di esercizio .

Il simbolo dei filtri antigrasso  e una spia dei livelli di aspirazione lampeggiano.

Le spie da **1** a **B** indicano il tempo impostato:

spia <b>1</b> .....	20 ore
spia <b>2</b> .....	30 ore
spia <b>3</b> .....	40 ore
spia <b>B</b> .....	50 ore.

- Premendo il tasto “—” selezionare un tempo di funzionamento più corto o più lungo con il tasto “+”.
- Confermare il procedimento con il tasto delle ore di esercizio .

Tutte le spie si spengono.

Se non si conferma l'impostazione entro 4 minuti, rimane memorizzata l'impostazione precedente.

## Modificare o disattivare il contatore dei filtri antiodore

Se la cappa funziona a ricircolo, occorre inserire i filtri antiodore.

È possibile adeguare il contatore alle proprie abitudini di cottura.

Disattivarlo con il funzionamento a evacuazione.

Di serie è impostato un intervallo di sostituzione di 180 ore.

- Spegnere l'aspiratore e l'illuminazione.
- Premere contemporaneamente i tasti “+” e il tasto contatore ore di esercizio .

Il simbolo del filtro antiodore  e la spia del livello di aspirazione lampeggiano.

Le spie da **1** a **B** indicano il tempo impostato:

spia <b>1</b> .....	120 ore
spia <b>2</b> .....	180 ore
spia <b>3</b> .....	240 ore
spia <b>B</b> .....	disattivata.

- Selezionare la durata premendo il tasto “+” o “—”.
- Confermare il procedimento con il tasto delle ore di esercizio .

Tutte le spie si spengono.

Se non si conferma l'impostazione entro 4 minuti, rimane memorizzata l'impostazione precedente.



## Disattivare il Power Management

Tenere tuttavia presente che questo potrebbe comportare un maggiore consumo energetico.

### Attivazione/disattivazione del Power Management

- Spegnere l'aspiratore e l'illuminazione.
- Tenere premuto il tasto del funzionamento supplementare  $\overset{5}{\text{L}}^{15}$  per ca. 10 sec. finché si accende la spia **1** dei livelli di aspirazione.
- Premere poi in successione
  - il tasto dell'illuminazione  $\odot$ ,
  - il tasto “—” e di nuovo
  - il tasto dell'illuminazione  $\odot$ .

Se il Power Management System è attivo, le spie **1** e **B** sono costantemente accese.

Se il Power Management System è disattivato, le spie **1** e **B** lampeggiano.

- Per spegnere il Power Management System, premere il tasto “—”.

Le spie **1** e **B** lampeggiano.

- Per attivare premere il tasto “+”.

Le spie **1** e **B** sono costantemente accese.

- Confermare il procedimento con il tasto del funzionamento supplementare  $\overset{5}{\text{L}}^{15}$ .

Tutte le spie si spengono.

Se non si conferma l'impostazione entro 4 minuti, rimane memorizzata l'impostazione precedente.

## Pulizia e manutenzione

 Staccare la cappa aspirante dalla rete elettrica prima di qualsiasi intervento di manutenzione e pulizia (v. cap. "Istruzioni per la sicurezza e avvertenze").

### Involucro

#### In generale

Le superfici e i dispositivi di comando potrebbero danneggiarsi se si utilizzano prodotti per la pulizia non adatti.

Non utilizzare prodotti contenenti soda, acidi, cloro o solventi.

Non utilizzare prodotti abrasivi come detersivi in polvere, liquidi abrasivi, spugnette abrasive, pagliette o spugne con residui di prodotti abrasivi

 La presenza di umidità nella cappa aspirante può danneggiarla. Fare in modo che non penetri acqua nella cappa aspirante.

- Pulire le superfici e i tasti solamente con una spugna inumidita di acqua calda con un po' di detersivo per i piatti.
- Asciugare infine tutte le superfici con un panno morbido.

#### Indicazioni particolari per le superfici in acciaio inox

Queste avvertenze non sono valide per i tasti di comando.

Oltre alle indicazioni generali, per la pulizia delle superfici in acciaio inossidabile è opportuno utilizzare un prodotto specifico per l'acciaio, non abrasivo.

Per rallentare la formazione dello sporco si consiglia di utilizzare un prodotto specifico per la cura dell'acciaio (reperibile presso Miele).

#### Indicazioni particolari per apparecchi con rivestimento colorato

Con la pulizia è possibile causare dei minuscoli graffi sulla superficie che potrebbero diventare visibili con l'illuminazione dell'ambiente.

#### Indicazioni particolari per gli elementi di comando

Le superfici possono perdere o cambiare colore se rimangono sporche a lungo.



Per questo motivo rimuovere subito lo sporco.

La superficie dei dispositivi di comando potrebbe danneggiarsi se si utilizzano prodotti specifici per la cura dell'acciaio.

Per pulire i dispositivi di comando non utilizzare detersivi per acciaio inox.

## Contatore ore di funzionamento





La cappa aspirante salva il tempo di funzionamento.

I contatori segnalano quando è il momento di pulire o sostituire i filtri mediante accensione del simbolo del filtro antigrasso  o del filtro antiodore .

È possibile adeguare il contatore delle ore di funzionamento alle proprie abitudini di cottura (v. capitolo “Modificare impostazioni”).

## Visualizzare le ore trascorse

Prima dello scadere delle ore di funzionamento previste, è possibile visualizzare la percentuale del numero di ore già trascorse.

- Accendere l'aspiratore con il tasto On/Off .
- Tenere premuto il tasto delle ore di funzionamento .
- Una volta, se si vuole interrogare il contatore del filtro antigrasso. Si accende il simbolo dei filtri antigrasso .
- Due volte, se si vuole interrogare il contatore del filtro antiodore. Si accende il simbolo del filtro antiodore .

Contemporaneamente lampeggiano una o più spie dei livelli di potenza aspirante. Il numero delle spie lampeggianti indica il tempo trascorso in percentuale:

spia <b>1</b> .....	25 %
spie <b>1</b> e <b>2</b> .....	50 %
spie da <b>1</b> a <b>3</b> .....	75 %
spie da <b>1</b> a <b>B</b> .....	100 %.

Il numero delle ore rimane memorizzato anche a cappa spenta o in caso di interruzione della corrente.

## Filtro antigrasso



Rischio di incendio

Un filtro antigrasso sporco risulta particolarmente infiammabile.

Pulire il filtro antigrasso a intervalli regolari.

Il filtro antigrasso riutilizzabile trattiene le particelle solide dei vapori generati dalla cottura (grassi, polvere ecc.) in modo che non si depositino nella cappa.

Pulire il filtro antigrasso a intervalli regolari.

Un filtro antigrasso molto sporco riduce la potenza di aspirazione e contribuisce a rendere la cappa e la cucina più sporche.

## Intervalli di pulizia

Perché se il grasso depositato rimane a lungo sui filtri si indurisce e ne rende più difficoltosa la pulizia. Per questo motivo si consiglia di pulire il filtro antigrasso ogni 3-4 settimane.

Con l'accendersi della spia dei filtri antigrasso , il contatore ricorda di pulire i filtri antigrasso con regolarità.

# Pulizia e manutenzione

## Estrarre il filtro antigrasso

⚠ Durante l'operazione il filtro potrebbe cadere. Questo potrebbe causare danni al filtro e al piano cottura. Durante l'operazione, tenere il filtro saldamente.

- Estrarre lo schermo deviafumane.

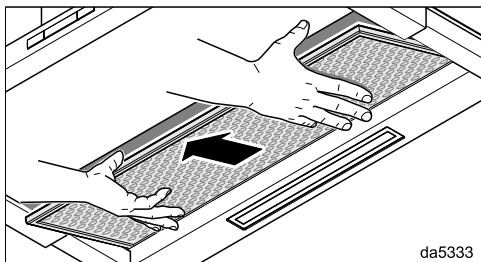
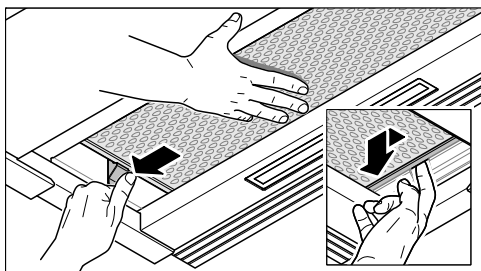

- Afferrare il filtro antigrasso con la mano destra. Premere il blocco sul lato sinistro. Il filtro scivola verso il basso.
- Premere il filtro antigrasso sul lato destro leggermente verso sinistra.
- Estrarre il filtro antigrasso verso il basso.

## Pulire il filtro antigrasso a mano

- Per pulire il filtro antigrasso usare una spazzola e acqua calda con poco detersivo non aggressivo per i piatti. Non usare detersivi concentrati.

## Prodotti non adatti

Se usati regolarmente, prodotti per la pulizia non adatti possono danneggiare le superfici del filtro. Non impiegare i seguenti prodotti per la pulizia:

- prodotti anticalcare,
- polvere e latte abrasivi,
- prodotti universali aggressivi e spray antigrasso,
- spray per forno.

## Lavare il filtro antigrasso in lavastoviglie

⚠ Pericolo di danneggiamento a causa delle elevate temperature nella lavastoviglie.

Il filtro antigrasso può diventare inutilizzabile a causa delle temperature elevate, p.es. per deformazione.

Selezionare un programma che non superi la temperatura consigliata. Attenersi anche alle indicazioni riportate nelle istruzioni d'uso della lavastoviglie.

- Posizionare il filtro antigrasso possibilmente in verticale o inclinato nel cestello inferiore. Assicurarsi che il braccio irroratore possa muoversi liberamente.
- Utilizzare un comune detersivo per uso domestico.
- Selezionare un programma con una temperatura max. di 65 °C.

A causa del detersivo si possono verificare delle decolorazioni permanenti delle superfici interne del filtro. Queste decolorazioni non pregiudicano minimamente il funzionamento dei filtri antigrasso.

## Dopo la pulizia

- Dopo il lavaggio, far asciugare il filtro su una superficie assorbente.
- Una volta estratto il filtro pulire anche tutte le parti accessibili interne dell'involucro da eventuale grasso depositatosi. In questo modo si previene il rischio di incendio.

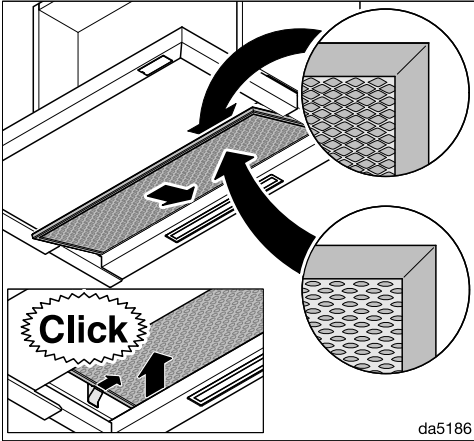

- Reinserire il filtro antigrasso.

## Azzerare il contatore dei filtri antigrasso

Azzerare il contatore delle ore di esercizio dopo i lavori di pulizia.

- Ad aspiratore acceso, tenere premuto il tasto delle ore di funzionamento  per ca. 3 secondi, finché lampeggia solo la spia 1.

Il simbolo dei filtri antigrasso  si spegne.

Se si pulisce il filtro antigrasso prima che sia trascorsa la durata di esercizio:

- tenere premuto il tasto delle ore di funzionamento  per ca. 6 secondi, finché solo la spia 1 lampeggia.

## Cambiare il filtro antigrasso

Mediante l'utilizzo e la pulizia regolari, le superfici del filtro si possono usurare.

Se si riscontrano danni, sostituire il filtro antigrasso.

È possibile acquistare il filtro antigrasso presso il servizio di assistenza tecnica Miele (v. alla fine delle presenti istruzioni d'uso) oppure presso i negozi specializzati Miele.

## Filtri antiodore

Con il funzionamento a ricircolo, oltre al filtro antigrasso occorre utilizzare 2 filtri antiodore. Questi servono per assorbire gli odori che si generano durante la cottura.

I filtri antiodore vengono inseriti nello schermo deviafumane sopra il filtro antigrasso.

È possibile acquistare il filtro antiodore nello shop online Miele, presso il servizio di assistenza tecnica Miele (v. alla fine delle presenti istruzioni d'uso) oppure presso i negozi specializzati Miele.

Il modello è riportato al capitolo "Dati tecnici".

## Inserire/sostituire i filtri antiodore

Per utilizzare i filtri antiodore devono essere installati gli appositi telai. Controllare quindi lo schema di montaggio.

- Smontare il filtro antigrasso dalla cappa aspirante.
- Rimuovere la confezione dei filtri antiodore.

## Pulizia e manutenzione

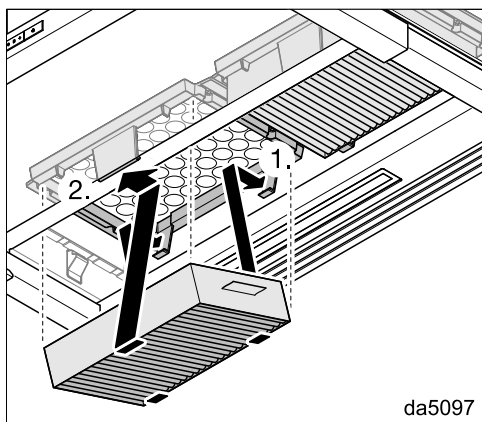

- Premere i filtri antiodore nei telai finché si agganciano.
- Reinserrire il filtro antigrasso.
- Se si rimuovono i filtri antiodore, premere leggermente in avanti la linguetta della sede ed estrarre i filtri antiodore verso il basso.

### Intervallo di sostituzione

Rigenerare il filtro antiodore ogni qualvolta gli odori non vengono sufficientemente assorbiti, al più tardi ogni 6 mesi.

Il contatore ore di esercizio ricorda di sostituire regolarmente i filtri antiodore quando si accende il relativo simbolo 🌀.

### Azzerare il contatore delle ore di esercizio dei filtri antiodore

Se il contatore delle ore di esercizio è attivo, dovrà essere azzerato dopo la sostituzione.

- Ad aspiratore acceso, premere per due volte e tenere premuto il tasto delle ore di funzionamento 🌀🌀 per ca. 3 secondi, finché solo la spia **1** lampeggia.

Il simbolo dei filtri antiodore 🌀 si spegne.

Se si sostituiscono i filtri antiodore **prima** che siano trascorse le ore di funzionamento:

- premere due volte il tasto delle ore di funzionamento 🌀🌀 e tenerlo premuto per ca. 6 secondi, finché solo la spia **1** lampeggia.

### Smaltire i filtri antiodore

- I filtri antiodore usati possono essere smaltiti insieme ai normali rifiuti domestici.

### Filtri antiodore rigenerabili

Per questa cappa aspirante è possibile acquistare dei filtri antiodore rigenerabili. È possibile riutilizzarli più volte grazie alla rigenerazione nel forno.

Per l'utilizzo, attenersi alle relative istruzioni d'uso.

Sotto [www.miele.it/c/service-10.htm](http://www.miele.it/c/service-10.htm) si possono leggere le informazioni relative alla risoluzione autonoma di guasti e ai pezzi di ricambio Miele.

### **Contatti in caso di guasto**

In caso di guasti che non si è in grado di risolvere da soli, contattare il negozio specializzato Miele o il servizio di assistenza tecnica Miele.

È possibile visualizzare i contenuti online dell'assistenza tecnica sotto [www.miele.it/elettrodomestico/service-21.htm](http://www.miele.it/elettrodomestico/service-21.htm).

I contatti dell'assistenza tecnica Miele si trovano in fondo alle presenti istruzioni.

L'assistenza tecnica necessita dell'identificativo del modello del fornitore e del numero di fabbricazione (fabbr./SN/n.). Questi dati possono essere rilevati dalla targhetta dati.

### **Targhetta dati**

La targhetta dati risulta visibile quando si estraggono il filtro antigrasso e i filtri antiodore con il funzionamento a ricircolo.

### **Garanzia**

La durata della garanzia prevista dalla legislazione vigente è di 2 anni.

Ulteriori informazioni si trovano nelle condizioni di garanzia allegate.

# Installazione

## Prima dell'installazione

 Prima dell'installazione, leggere tutte le informazioni contenute in questo capitolo e nel capitolo "Istruzioni per la sicurezza e avvertenze".

## Consigli per l'installazione

- Per garantire un'evacuazione ottimale dei fumi e degli odori di cucina, assicurarsi che la cappa sia installata al centro sopra il piano cottura e non spostata lateralmente.
- Il piano cottura dovrebbe essere più stretto o al massimo avere la stessa larghezza della cappa aspirante.
- Il luogo d'installazione deve essere facilmente accessibile. Specialmente in caso di interventi da parte dell'assistenza tecnica la cappa aspirante deve essere accessibile e deve poter essere smontata senza alcun problema. Tenerne conto quando si posizionano armadi, scaffali, elementi decorativi o a soffitto nelle vicinanze della cappa aspirante.

## Materiale per l'installazione

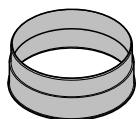

**1 bocchettone uscita aria**  
per una condotta di uscita aria  $\varnothing$  150 mm.

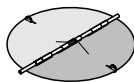

**1 valvola antiritorno**  
da montare nel bocchettone uscita aria dell'unità motore (non per il funzionamento a ricircolo).

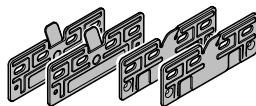

**4 piastre di montaggio**  
per il montaggio è possibile anche in un mobile largo 600 mm.

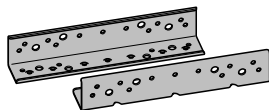

**2 angolari di montaggio**  
per il montaggio in un mobile largo 900 mm (solo per elettrodomestici larghi 896 mm).

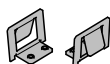

**2 molle di fissaggio**  
per il montaggio in un mobile largo 900 mm (solo per elettrodomestici larghi 896 mm)

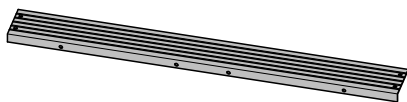

**1 listello distanziatore**  
per coprire la fessura tra la parete e il retro dell'apparecchio.

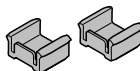

**2 battute di arresto in profondità**  
per limitare la distanza di inserimento dello schermo deviafumane

08272520

11574700

08286021

08363320

11597850

11940470

08565780





4 viti M4 x 8 mm



4 (8)\* viti 4 x 15 mm

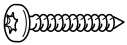

4 viti 4 x 30 mm



8 (12)\* viti 4 x 15 mm



4 viti M4 x 12 mm\*



4 viti M4 x 8,5 mm\*



2 viti 3,9 x 7,5 mm con tappini di copertura

\* per elettrodomestici larghi 896 mm

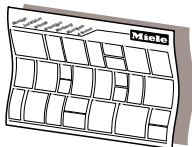

## Schema di montaggio

Le singole fasi di montaggio sono descritte nello Schema di montaggio.

08095672

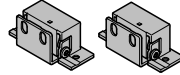

11839870

## Kit DML 2000

per il montaggio di un pannello frontale ribaltabile del mobile (non compreso nella fornitura, accessorio su richiesta)

01056271

## Materiale di installazione per il funzionamento a ricircolo

Per il funzionamento a ricircolo sono necessari i seguenti accessori su richiesta.

09879120

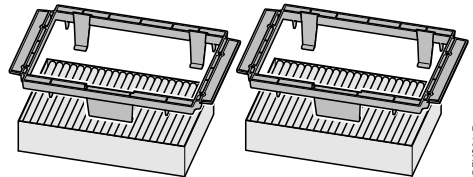

04932511

DFKS31-P

07270730

## Kit DKFS 31-x

comprende 2 sedi e 2 filtri antiodore (DKFS 31-P con filtri antiodore utilizzabili una volta oppure DKFS 31-R con filtri antiodore rigenerabili)

06462181

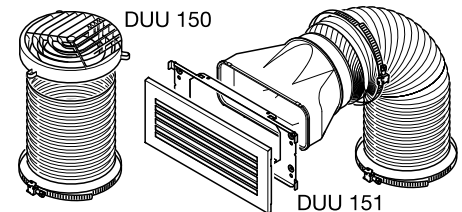

DUU 150 151

18880mkap

## Kit DUU 15x

comprende bocchettone deviatore, tubo e fascette per tubo (DUU 150 per il lato superiore del mobile o DUU 151 per i lati o il frontale del mobile).

dina3mie

# Installazione

## Misure apparecchio

Fig. 1: DAS 4620 in un mobile largo 600 mm.

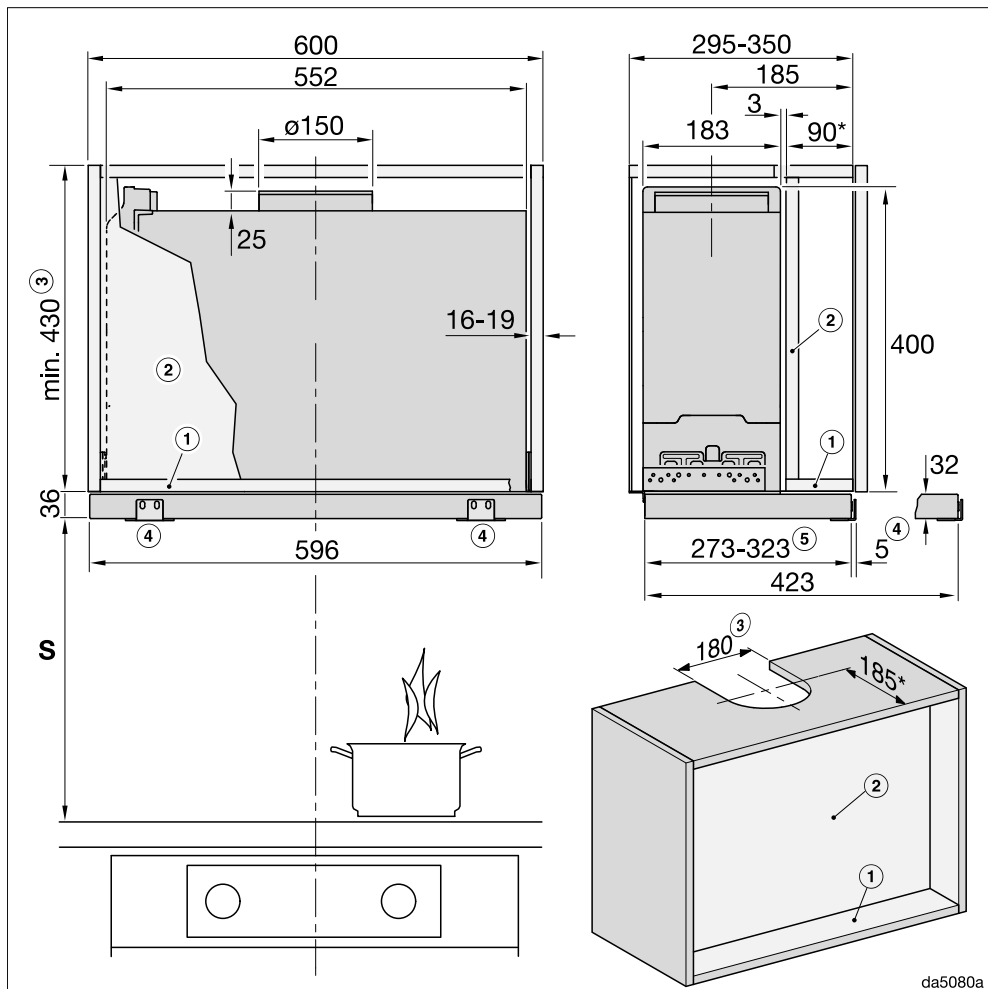

Il disegno non è in scala

Fig. 2: DAS 4920 in un mobile largo 900 mm.

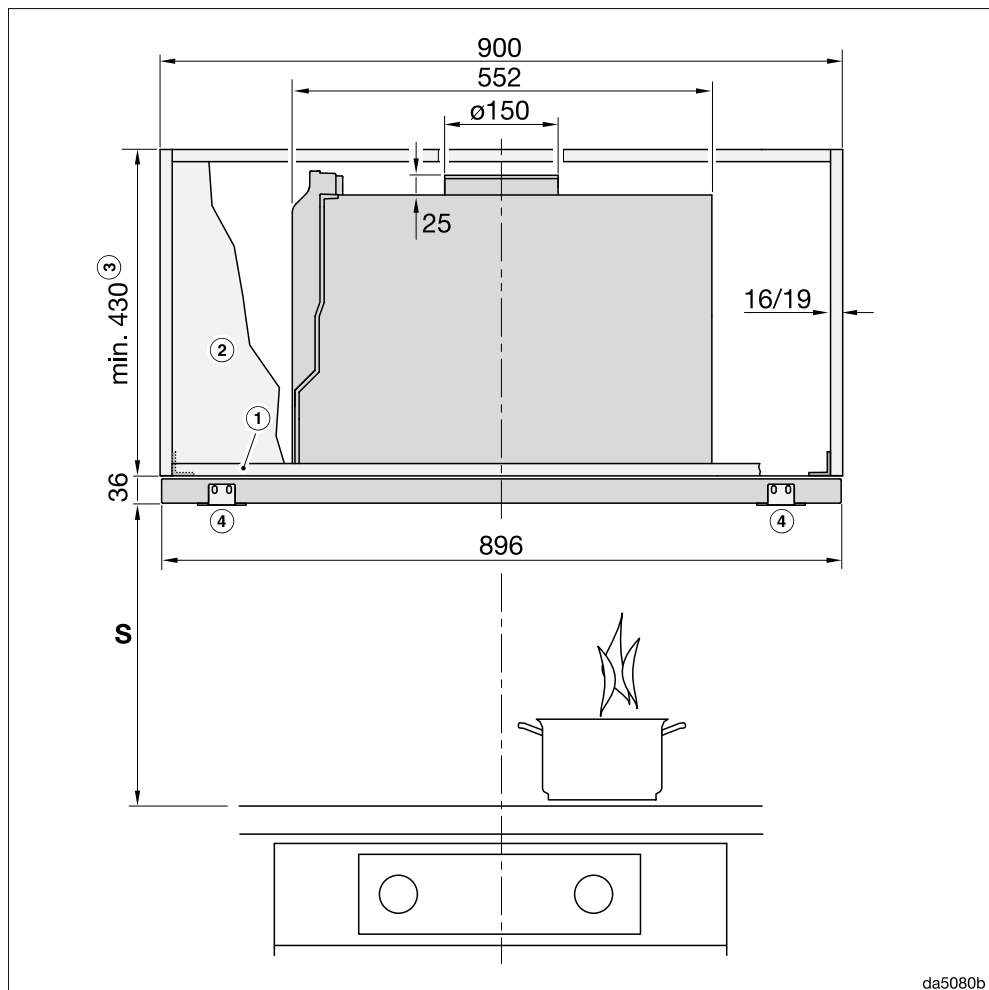

da5080b

Il disegno non è in scala

Per la vista laterale considerare la fig. 1

## Installazione

Fig. 3: DAS 4920 in un mobile largo 600 mm oppure 900 mm, con scomparti laterali.

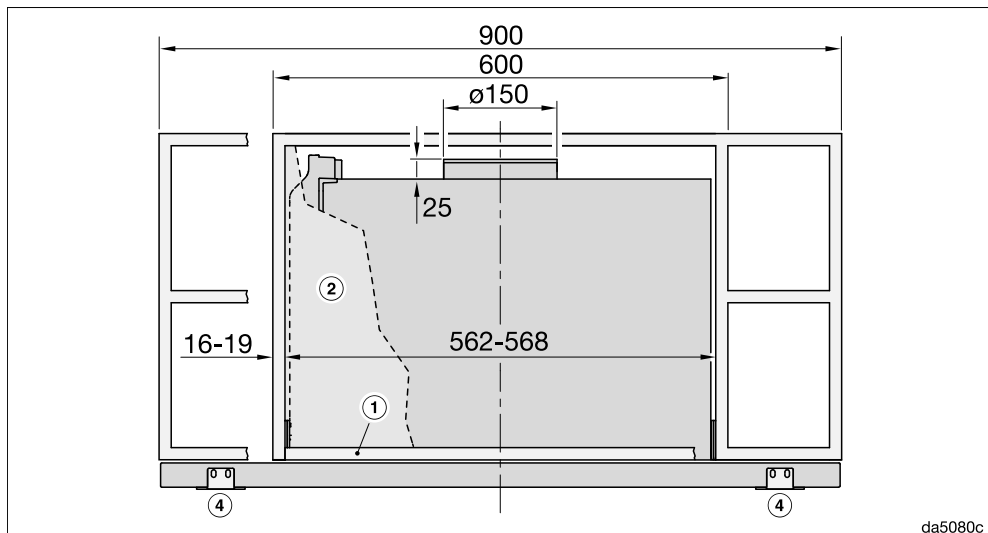

Il disegno non è in scala

Per la vista laterale considerare la fig. 1

Note relative alle fig. 1–3:

- ① Per fissare la cappa aspirante, l'armadio deve disporre di un ripiano base nella parte anteriore.
- ② Se è prevista una parete divisoria, deve essere estraibile.
- ③ Aria di sfianto, ricircolo con kit di modifica DUU 150
- ④ Staffa di fissaggio DML 2000 (accessorio) per il montaggio di un pannello frontale
- ⑤ Regolabile tramite limitatore di profondità

\* In questa tipologia d'incasso, lo schermo deviafumane è allineato con il bordo anteriore del corpo. Se la cappa aspirante viene posizionata più in avanti o indietro (ad es. se si utilizza un pannello frontale), occorre adeguare le misure.

Nel misurare l'altezza del mobile pensile e gli intagli, considerare anche gli accessori montati sulla cappa (p.es. insonorizzatore, kit di modifica aria di ricircolo).

## Distanza tra piano cottura e cappa aspirante (S)

Per la distanza tra dispositivo di cottura e bordo inferiore della cappa, osservare le indicazioni del produttore dell'apparecchio di cottura.

Se non sono indicate distanze maggiori, si dovranno mantenere le seguenti distanze di sicurezza.

Seguire quanto riportato al capitolo "Istruzioni per la sicurezza e avvertenze".

Apparecchio di cottura	Distanza S minima
Piano cottura elettrico	450 mm
Grill elettrico, friggitrice (elettrica)	650 mm
Piano cottura a gas a più fuochi ≤ 12,6 kW potenza complessiva, nessun bruciatore > 4,5 kW	650 mm
Piano cottura a gas a più fuochi > 12,6 kW e ≤ 21,6 kW potenza complessiva, nessun bruciatore > 4,8 kW	760 mm
Piano cottura a gas a più fuochi > 21,6 kW potenza complessiva, oppure un bruciatore > 4,8 kW.	non consentito
Piano cottura a gas con un unico fuoco ≤ 6 kW di potenza	650 mm
Piano cottura a gas con un unico fuoco > 6 kW e ≤ 8,1 kW di potenza	760 mm
Piano cottura a gas con un unico fuoco > 8,1 kW di potenza	non consentito

Se si monta un pannello frontale in legno o plastica alla cappa aspirante, è necessario attenersi alle indicazioni del produttore dell'apparecchio di cottura relative all'uso di materiali facilmente infiammabili sopra l'apparecchio di cottura.

# Installazione

## Utilizzare il limitatore di profondità (opzionale)

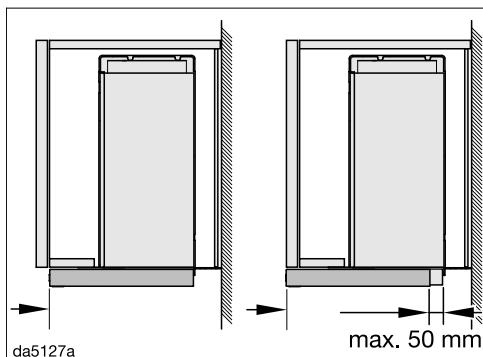

È possibile limitare la distanza di inserimento dello schermo deviafumane.

Se p.es. lo schermo deviafumane inserito non deve essere allineato al bordo anteriore del corpo del mobile, ma al bordo anteriore dell'anta del mobile, è possibile posizionare il limitatore di profondità in modo corrispondente.

È possibile spostare il limitatore verso di sé fino a 50 mm.

I limitatori di profondità devono essere inseriti nelle guide estraibili dello schermo deviafumane prima dell'installazione della cappa aspirante. Dopo l'installazione è possibile fissare i limitatori nella posizione desiderata.

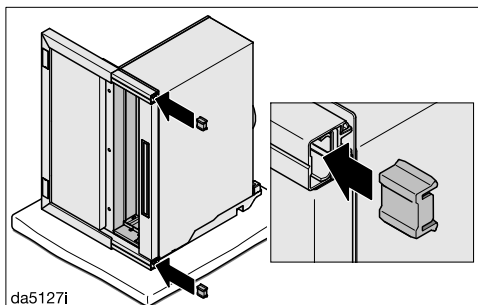

- Inserire i limitatori dal retro nelle guide estraibili dello schermo deviafumane. Il labbro del limitatore di profondità è rivolto verso il retro.
- Installare la cappa aspirante.
- Estrarre lo schermo deviafumane.

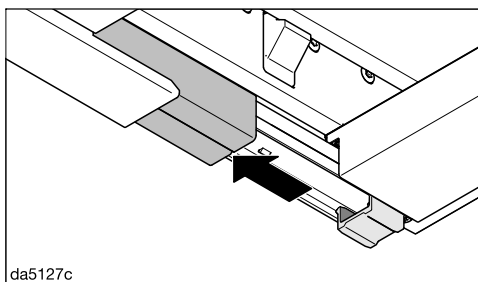

- Spingere in avanti le coperture delle guide estraibili.

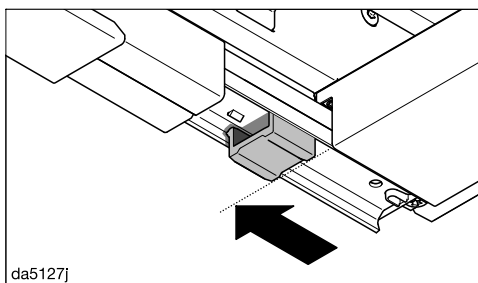

- Spingere in avanti i limitatori di profondità, fino alla posizione indicata.

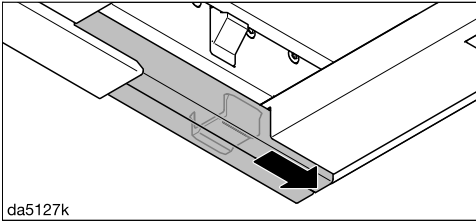

da5127k

- Spingere di nuovo indietro le coperture.

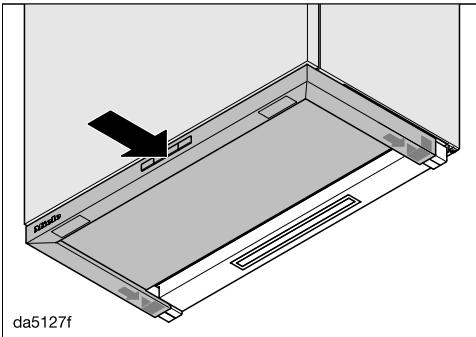

da5127f

- Inserire lo schermo deviafumane con attenzione fino alla posizione desiderata.

I limitatori si spostano al contempo nella posizione desiderata.

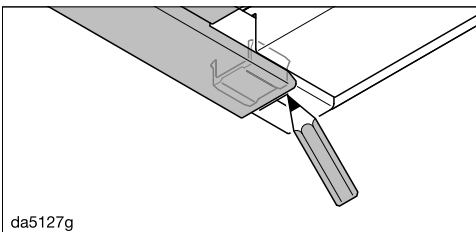

da5127g

- Con una matita tracciare il bordo posteriore dello schermo deviafumane sulla copertura.
- Estrarre lo schermo deviafumane.

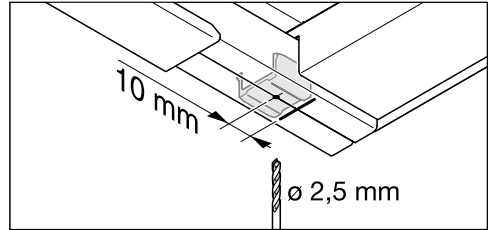

da5127l

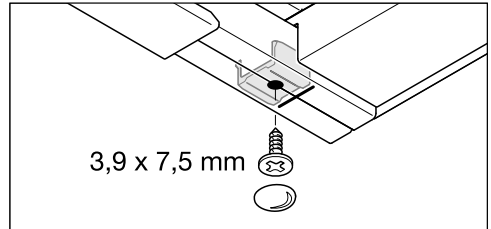

- Preforare 10 mm prima del segno tracciato e fissare i limitatori.

# Installazione

## Conduttura scarico dell'aria

 Se la cappa deve funzionare in presenza di fuochi alimentati con aria ambiente, a determinate condizioni può sussistere il pericolo di intossicazione!

Leggere attentamente il capitolo "Istruzioni per la sicurezza e avvertenze".

In caso di dubbi chiedere conferma sulla sicurezza del funzionamento a uno spazzacamino competente.

Per il condotto di sfiato utilizzare solo tubi lisci o tubi flessibili in materiale non infiammabile.

Per garantire la maggiore portata possibile e una bassa rumorosità, tenere presente quanto segue:

- il diametro del condotto di sfiato non deve essere inferiore alla sezione del bocchettone di evacuazione aria (v. cap. "Misure apparecchio"). Questo vale soprattutto quando si utilizzano canali piatti.
- Il condotto di sfiato deve essere più corto e diritto possibile.
- Utilizzare solo curve ad ampio raggio.
- Non piegare, né comprimere in alcun punto il condotto di sfiato.
- Tutti i collegamenti devono essere fissi ed ermetici.
- Se il condotto di sfiato dispone di valvole, è necessario aprirle quando si accende la cappa aspirante.

Tenere presente che ogni limitazione del flusso d'aria diminuisce la potenza e comporta maggiori rumori di funzionamento.

## Camino di sfiato

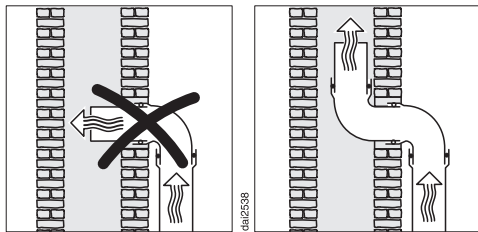

Se l'aria di sfiato viene convogliata in un camino, rivolgere il tubo nella direzione di flusso.

Se il camino viene utilizzato da diversi apparecchi di ventilazione, è necessario che abbia una sezione sufficientemente grande.

## Retrovalvola

- Utilizzare una retrovalvola nel sistema di sfiato.

Una retrovalvola garantisce che con cappa aspirante spenta non si verifichi uno scambio di aria tra ambiente e aria esterna.

Se l'aria di sfiato viene convogliata all'aperto, si consiglia di installare un tubo a muro oppure un passaggio attraverso il tetto (accessorio su richiesta). È disponibile una retrovalvola integrata.

Nel caso in cui il sistema di evacuazione aria non disponga di una retrovalvola, con la cappa aspirante ne viene fornita una.

La retrovalvola viene inserita nel bocchettone di fuoriuscita dell'aria dell'aspiratore.



## Acqua di condensa

Se il condotto di sfiato p.es. viene posato attraverso ambienti o soffitti freddi, a causa della differenza di temperatura, nel condotto di sfiato si può formare acqua di condensa. Per ridurre le differenze di temperatura, isolare il condotto di sfiato.

Se il condotto di sfiato deve essere posato orizzontalmente, accertarsi che la pendenza sia almeno di 1 cm per metro. La pendenza impedisce che l'acqua di condensa possa scorrere nella cappa aspirante.

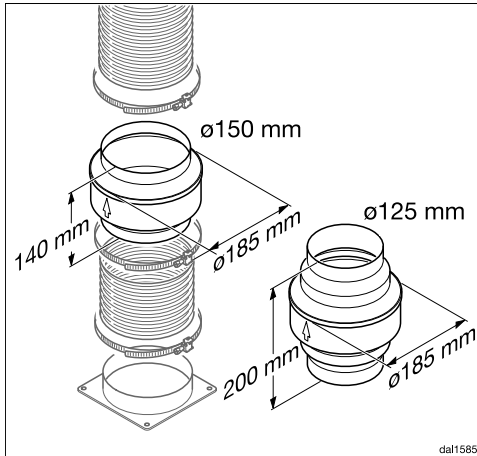

Oltre a isolare il condotto, si consiglia di installare un dispositivo che raccolga e faccia evaporare l'acqua di condensa.

I dispositivi di intercettazione della condensa sono disponibili come accessori su richiesta per condotti di sfiato con un diametro di 125 mm o 150 mm.

Quando si installa il dispositivo di intercettazione della condensa, assicurarsi che sia in verticale e posizionato sopra e il più vicino possibile al bocchettone uscita aria della cappa. La freccia sull'involucro indica la direzione di flusso.

Miele non si assume alcuna responsabilità per la mancanza di funzionamento o per danni causati da un condotto di sfiato insufficiente.

## Silenziatore

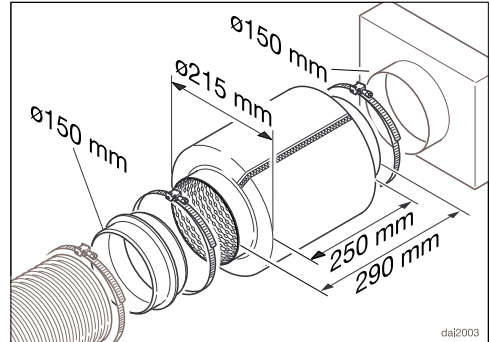

Nel condotto di sfiato è possibile montare un silenziatore (accessorio su richiesta) per ammortizzare ulteriormente i suoni.

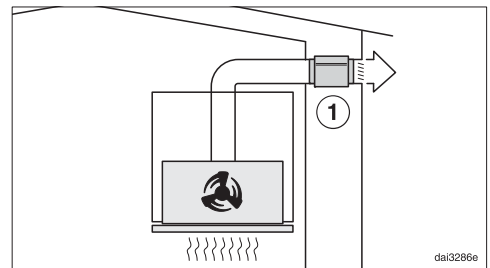

Con il funzionamento a evacuazione il silenziatore attutisce i rumori dell'aspiratore verso l'esterno e anche i rumori che dall'esterno penetrano in cucina attraverso il condotto di sfiato dell'aria (ad es. i rumori del traffico). Posizionare il silenziatore il più vicino possibile al bocchettone di uscita dell'aria ①.

# Installazione

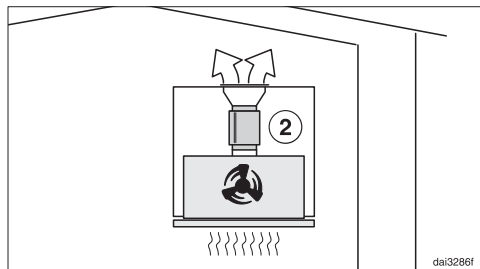

Con il funzionamento a ricircolo posizionare il silenziatore tra il bocchettone di evacuazione aria e la griglia. Controllare lo spazio di montaggio.

## Allacciamento elettrico

La cappa aspirante viene fornita pronta per essere allacciata alla rete elettrica tramite cavo e presa di sicurezza (Schuko).

Se la presa non fosse accessibile o se fosse previsto un allacciamento fisso, assicurarsi che al momento dell'installazione sia presente un dispositivo di separazione per ogni polo.

 Pericolo di incendio in caso di surriscaldamento.

Il collegamento della cappa aspirante a prese multiple e prolunghe può causare un sovraccarico dei cavi.

Per ragioni di sicurezza non utilizzare prese multiple e prolunghe.

L'impianto elettrico deve essere realizzato a regola d'arte VDE 0100.

Per motivi di sicurezza si consiglia l'uso di un interruttore automatico differenziale (RCD) del tipo  nell'impianto della casa per l'allacciamento elettrico della cappa aspirante.

Se il cavo di alimentazione elettrica è danneggiato, sostituirlo con un cavo speciale dello stesso tipo (disponibile presso il servizio di assistenza tecnica

Miele). Per motivi di sicurezza è necessario che la sostituzione sia effettuata da personale specializzato o dal servizio di assistenza tecnica Miele.

Per l'assorbimento nominale e la protezione, vedere le istruzioni d'uso oppure la targhetta dati. Confrontare questi dati con i dati dell'allacciamento elettrico in loco.

In caso di dubbi rivolgersi a un elettricista qualificato.

È possibile il funzionamento temporaneo o permanente con un sistema di alimentazione di energia elettrica autosufficiente o non sincrono alla rete (come reti autonome, sistemi di backup). Requisito per il funzionamento è che il sistema di alimentazione di energia elettrica rispetti le normative EN 50160 o similari. Le misure di sicurezza previste nell'impianto domestico e per questo prodotto Miele devono essere garantite per funzionalità e procedure anche col funzionamento autonomo oppure non sincrono alla rete oppure sostituite da misure eguali nell'installazione. Come per esempio descritto nella pubblicazione attuale della VDE-AR-E 2510-2.

## Dati tecnici

Motore aspiratore	90 W
Illuminazione piano cottura	3 W
Potenza massima assorbita	93 W
Tensione di rete, frequenza	AC 230 V, 50 Hz
Protezione	10 A
Lunghezza del cavo di alimentazione	1,5 m
Peso	
DAS 4620	12 kg
DAS 4920	14 kg

### Modulo WLAN

Banda di frequenza	2,400 – 2,4835 GHz
Potenza max. di trasmissione	< 100 mW

### Accessori su richiesta per il funzionamento a ricircolo

Per il funzionamento a ricircolo sono necessari i seguenti kit di modifica:

- DUU 150 o DUU 151
- DKFS 31-P o DKFS 31-R (rigenerabile). I kit di modifica contengono 2 filtri antiodore e i telai d'incasso necessari per il primo allestimento.

Per un acquisto successivo sono necessari i filtri antiodore DKF 31-P o DKF 31-R (rigenerabile). Le confezioni contengono 2 filtri antiodore.

## Dati tecnici

---

### Dichiarazione di conformità

Miele dichiara che questa cappa aspirante è conforme alla direttiva 2014/53/UE.

Il testo completo della dichiarazione di conformità UE è disponibile ai seguenti indirizzi internet:

- Prodotti, download, [www.miele.it](http://www.miele.it)
- Service, richiedere informazioni, istruzioni d'uso, su <https://miele.it/manuale-istruzioni> mediante indicazione del nome prodotto o del numero di fabbricazione

### Indicazioni per test comparativi

La rilevazione della classe di efficienza energetica deve avvenire con il funzionamento a evacuazione. Di serie è impostato il funzionamento a ricircolo sulla cappa aspirante. La commutazione sul funzionamento a evacuazione avviene disattivando il contatore ore di funzionamento per il/i filtro/i antiodore v. "Primo avvio").

## Scheda per cappe aspiranti

ai sensi del regolamento delegato (UE) n. 65/2014 e del regolamento (UE) n. 66/2014

<b>MIELE</b>	
<b>Identificativo del modello</b>	DAS 4620
Consumo annuo di energia ( $AEC_{hood}$ )	23,1 kWh/anno
Classe di efficienza energetica	A+++
Indice di efficienza energetica ( $EEL_{hood}$ )	28,9
Efficienza fluidodinamica ( $FDE_{hood}$ )	40,9
Classe di efficienza fluidodinamica	
Da A (efficienza massima) a G (efficienza minima)	A
Efficienza luminosa ( $LE_{hood}$ )	110,0 lx/W
Classe di efficienza luminosa	
Da A (efficienza massima) a G (efficienza minima)	A
Efficienza del filtraggio dei grassi	95,1%
Classe di efficienza del filtraggio dei grassi	
Da A (efficienza massima) a G (efficienza minima)	A
Portata d'aria misurata al punto di massima efficienza	343,5 m <sup>3</sup> /h
Flusso d'aria (potenza min.)	180 m <sup>3</sup> /h
Flusso d'aria (potenza max.)	400 m <sup>3</sup> /h
Flusso d'aria (in modo intenso o boost)	602 m <sup>3</sup> /h
Flusso d'aria massimo	602 m <sup>3</sup> /h
Pressione dell'aria misurata al punto di massima efficienza	492 Pa
Potenza sonora ponderata A delle emissioni di rumore (potenza min.)	38 dB
Potenza sonora ponderata A delle emissioni di rumore (potenza max.)	56 dB
Potenza sonora ponderata A delle emissioni di rumore (in modo intenso o boost)	66 dB
Potenza elettrica assorbita al punto di massima efficienza	114,7 W
Consumo di energia in modo spento ( $P_o$ )	W
Consumo di energia in modo standby ( $P_s$ )	0,30 W
Potenza nominale del sistema di illuminazione	3,0 W
Illuminamento medio del sistema di illuminazione sulla superficie di cottura	330 lx
Fattore di incremento nel tempo	0,5

# Dati tecnici

## Scheda per cappe aspiranti

ai sensi del regolamento delegato (UE) n. 65/2014 e del regolamento (UE) n. 66/2014

MIELE	
<b>Identificativo del modello</b>	DAS 4920
Consumo annuo di energia ( $AEC_{hood}$ )	22,9 kWh/anno
Classe di efficienza energetica	A+++
Indice di efficienza energetica ( $EEL_{hood}$ )	28,9
Efficienza fluidodinamica ( $FDE_{hood}$ )	41,0
Classe di efficienza fluidodinamica	
Da A (efficienza massima) a G (efficienza minima)	A
Efficienza luminosa ( $LE_{hood}$ )	100,0 lx/W
Classe di efficienza luminosa	
Da A (efficienza massima) a G (efficienza minima)	A
Efficienza del filtraggio dei grassi	96,0%
Classe di efficienza del filtraggio dei grassi	
Da A (efficienza massima) a G (efficienza minima)	A
Portata d'aria misurata al punto di massima efficienza	344,7 m <sup>3</sup> /h
Flusso d'aria (potenza min.)	180 m <sup>3</sup> /h
Flusso d'aria (potenza max.)	401 m <sup>3</sup> /h
Flusso d'aria (in modo intenso o boost)	605 m <sup>3</sup> /h
Flusso d'aria massimo	605 m <sup>3</sup> /h
Pressione dell'aria misurata al punto di massima efficienza	484 Pa
Potenza sonora ponderata A delle emissioni di rumore (potenza min.)	37 dB
Potenza sonora ponderata A delle emissioni di rumore (potenza max.)	55 dB
Potenza sonora ponderata A delle emissioni di rumore (in modo intenso o boost)	66 dB
Potenza elettrica assorbita al punto di massima efficienza	113,4 W
Consumo di energia in modo spento ( $P_o$ )	W
Consumo di energia in modo standby ( $P_s$ )	0,30 W
Potenza nominale del sistema di illuminazione	3,0 W
Illuminamento medio del sistema di illuminazione sulla superficie di cottura	300 lx
Fattore di incremento nel tempo	0,5

Il Contact Center è a disposizione per una consulenza personalizzata sui nostri prodotti per rispondere con competenza e professionalità a qualsiasi richiesta di informazione.

Il consumatore può inoltre essere messo automaticamente in contatto con il centro di assistenza tecnica autorizzato più vicino per richiedere un intervento.



**Servizio Clienti**

**0471 670505**

Per gettare uno sguardo sul mondo Miele e lasciarsi coinvolgere dall'eleganza e dalla funzionalità dei nostri elettrodomestici, ma anche per conoscere gli accessori, i servizi e vantaggi esclusivi che Miele riserva ai suoi clienti.



**[www.miele.it](http://www.miele.it)**

**[contact@miele-support.it](mailto:contact@miele-support.it)**

Miele Italia S.r.l.

Strada di Circonvallazione, 27

39057 S. Michele-Appiano (BZ)

Centri di assistenza tecnica autorizzati Miele in tutte le regioni italiane.

Produttore: Miele & Cie. KG, Carl-Miele-Straße 29, 33332 Gütersloh - Germania

DAS 4620, DAS 4920

it-IT

M.-Nr. 12 312 080 / 03