

## Használati és szerelési útmutató Indukciós főzőlapok



A használati útmutatót **feltétlenül** olvassa el felállítás, telepítés, üzembe helyezés előtt. Ezáltal megvédi önmagát, valamint elkerüli a károkat.

# Tartalom

---

<b>Biztonsági utasítások és figyelmeztetések</b> .....	4
<b>Az ön hozzájárulása a környezetvédelemhez</b> .....	14
<b>Áttekintés</b> .....	15
Főzőlap .....	15
Kezelő- és kijelzőelemek .....	16
<b>Első üzembe helyezés</b> .....	17
A főzőlap tisztítása első alkalommal .....	17
A főzőlap üzembe helyezése első alkalommal .....	17
Miele@home .....	18
Con@ctivity.....	21
<b>Működési mód</b> .....	24
<b>Főzőedények</b> .....	25
<b>Energiatakarékossági tanácsok</b> .....	27
<b>Beállítási tartományok</b> .....	28
<b>Kezelés</b> .....	29
Kezelési elv.....	29
A főzőedény pozicionálása.....	30
A főzőlap bekapcsolása .....	31
A teljesítményfokozat beállítása .....	31
A főzőlap kikapcsolása.....	31
Maradék hő-kijelzés .....	31
A teljesítményfokozat beállítása – kibővített beállítási tartomány .....	31
Felfűtő automatika.....	32
Booster .....	33
Melegentartás.....	34
<b>Időzítő</b> .....	35
Stopper.....	35
Lekapcsoló automatika .....	36
Az Időzítő funkciók egyidejű használata .....	37
<b>Kiegészítő funkciók</b> .....	38
Stop&Go .....	38
Memória .....	38
Törlésvédelem .....	39
Bemutatótermi/Show üzemmód .....	39
Főzőlap adatainak kijelzése.....	40
<b>Biztonsági berendezések</b> .....	41
Üzembehelyezési zár/reteszelés .....	41
Biztonsági kikapcsolás .....	42

Túlhevülés elleni védelem .....	43
<b>Programozás</b> .....	44
<b>Adatok a vizsgálointézetek számára</b> .....	48
<b>Tisztítás és ápolás</b> .....	49
<b>Mi a teendő, ha ...</b> .....	51
Üzenetek a kijelzőkön/kijelzőn .....	51
Váratlan rendellenesség .....	53
Nem kielégítő eredmény .....	54
Általános problémák vagy műszaki hibák .....	55
<b>Utólag vásárolható tartozékok</b> .....	56
<b>Ügyfélszolgálat</b> .....	57
Kapcsolatfelvétel üzemzavarok esetén .....	57
Típustábla .....	57
Garancia .....	57
<b>Telepítés</b> .....	58
Biztonsági útmutatások a beépítéshez .....	58
Biztonsági távolságok .....	59
Útmutatások a beépítéshez – ráültethető .....	63
Beépítési méretek – ráültethető .....	64
KM 7878-1 FL Diamond .....	64
KM 7897-1 FL Diamond .....	65
Ráültethető kivitel .....	66
Tanácsok a beépítéshez – síkba építhető .....	67
Beépítési méretek – síkba építhető .....	68
KM 7878-1 FL Diamond .....	68
KM 7897-1 FL Diamond .....	69
Síkba építhető kivitel .....	70
Elektromos csatlakozás .....	71
<b>Termék adatlapok</b> .....	74
<b>Megfelelőségi nyilatkozat</b> .....	75

## Biztonsági utasítások és figyelmeztetések

---

Ez a főzőlap megfelel a kötelező biztonsági előírásoknak. Szakszerűtlen használata azonban személyi sérülésekhez és vagyoni károkhoz vezethet.

Olvassa el figyelmesen a Használati és szerelési utasítást, mielőtt a főzőlapot üzembe helyezi. Ez fontos útmutatásokat tartalmaz a beépítéshez, a biztonsághoz, a használathoz és a karbantartáshoz. Ezáltal védi önmagát és másokat, valamint elkerüli a főzőlap károsodását.

Az IEC 60335-1 szabványnak megfelelően a Miele kifejezetten felhívja a figyelmet arra, hogy a főzőlap telepítéséről szóló fejezetet valamint a biztonsági előírásokat és figyelmeztetéseket feltétlenül el kell olvasni és be kell tartani.

A Miele nem tehető felelőssé azon károkért, amelyek ezeknek az útmutatások figyelmen kívül hagyásából származnak.

Őrizze meg a Használati és szerelési utasítást, és adja azt tovább az esetleges következő tulajdonosnak.

## Rendeltetésszerű használat

- ▶ Ez a főzőlap háztartásban és a háztartáshoz hasonló felállítási környezetben történő használatra készült.
- ▶ Ez a főzőlap nem alkalmas a szabadban történő alkalmazásra.
- ▶ A főzőlapot kizárólag háztartási keretek között használja ételek elkészítésére és melegen tartására. Az összes többi felhasználási mód tilos.
- ▶ Azok a személyek, akik fizikai, érzékelési vagy szellemi képességeik vagy tapasztalatlanságuk vagy tájékozatlanságuk miatt nem tudják a főzőlapot biztonságosan kezelni, a kezeléskor felügyelni kell őket. Ezek a személyek csak akkor kezelhetik a főzőlapot felügyelet nélkül, ha úgy elmagyarázták nekik, hogy biztonságosan tudják kezelni. Fel kell tudniuk ismerni és meg kell tudniuk érteni a helytelen használat lehetséges veszélyeit.

# Biztonsági utasítások és figyelmeztetések

---

## Gyermekek a háztartásban

- ▶ A nyolc év alatti gyermekeket tartsa távol a főzőlaptól, kivéve, ha állandó felügyelet alatt állnak.
- ▶ Nyolc év feletti gyermekek csak akkor kezelhetik a főzőlapot felügyelet nélkül, ha úgy elmagyarázták nekik, hogy biztonságosan tudják kezelni. A gyermekeknek fel kell tudniuk ismerni és meg kell tudniuk érteni a helytelen használat lehetséges veszélyeit.
- ▶ Gyermekeknek nem szabad a főzőlapot felügyelet nélkül tisztítaniuk.
- ▶ Ügyeljen azokra a gyermekekre, akik a főzőlap közelében tartózkodnak. Soha ne hagyja a gyermekeket a főzőlappal játszani.
- ▶ A főzőlap működés közben felforrósodik és még egy ideig kikapcsolás után is forró marad. Tartsa távol a gyermekeket a főzőlaptól, amíg az annyira le nem hűlt, hogy bármiféle égési veszélyt kizárjon.
- ▶ Égési sérülésveszély! Ne tartson gyermekek számára érdekes tárgyakat a főzőlap feletti vagy mögötti területeken. A gyermekeket ez arra csábíthatja, hogy felmásszanak a főzőlapra.
- ▶ Égési és forrázási veszély! Fordítsa a fazék- és serpenyőfogantyúkat oldalra a munkafelület fölé, hogy a gyerekek ne tudják azokat lehúzni és megégetni magukat.
- ▶ Fulladásveszély! A gyermekek játék közben a csomagolóanyagokat (pl. fólia) magukra tekerhetik, vagy a fejükre húzhatják és megfulladhatnak. A csomagolóanyagokat tartsa távol a gyermekektől.
- ▶ Használja az üzembe helyezési zárat, hogy a főzőlapot a gyermekek felügyelet nélkül ne tudják bekapcsolni. Ha a főzőlapot használja, kapcsolja be a reteszelést, hogy a gyermekek a (kiválasztott) beállításokat ne tudják megváltoztatni.

## Műszaki biztonság

- ▶ A szakszerűtlen telepítési és karbantartási munkálatok vagy javítások veszélyeztethetik a felhasználót. A telepítési és karbantartási munkálatokat vagy javításokat csak a Miele által engedélyezett szakemberek végezhetik el.
- ▶ A főzőlap sérülései veszélyeztethetik az ön biztonságát. Ellenőrizze a látható sérüléseket. Soha ne helyezzen üzembe sérült készüléket.
- ▶ Lehetséges az önálló vagy a hálózattal nem szinkronban álló energiaellátó rendszer időszakos vagy folyamatos üzemeltetése (például szigethálózatok, biztonsági tartalékrendszerek). Az üzemeltetés feltétele, hogy az energiaellátó rendszer megfeleljen az EN 50160 vagy hasonló szabvány előírásainak.  
A házi elosztórendszerrel és ezzel a Miele termékkel kapcsolatban előírányzott óvintézkedéseket a működést és a működési módot tekintve sziget üzemben vagy a hálózattal nem szinkronban álló üzemen is biztosítani kell, illetve azonos intézkedésekkel kell helyettesíteni a telepítésnél. Mint például a VDE-AR-E 2510-2 aktuális kiadványában leírtak szerint.
- ▶ A főzőlap villamos biztonsága csak akkor garantált, ha azt egy előírászerűen kiépített védővezetékes (földelt) hálózati rendszerhez csatlakoztatja. Ennek az alapvető biztonsági feltételnek meg kell lenni. Kétséges esetben elektrotechnikai szakemberrel ellenőriztesse a villamos hálózatot.
- ▶ A főzőlap adattábláján található csatlakoztatási adatoknak (frekvencia és feszültség) feltétlenül meg kell egyezniük a villamos hálózat adataival, hogy a készülék ne károsodjon.  
Hasonlítsa össze ezeket az adatokat csatlakoztatás előtt. Kétség esetén kérdezzen meg egy elektrotechnikai szakembert.
- ▶ Az elosztó, vagy hosszabbító nem garantálják a szükséges biztonságot (tűzveszély). Ne csatlakoztassa ezeken keresztül a főzőlapot a villamos hálózathoz.

## Biztonsági utasítások és figyelmeztetések

---

- ▶ A főzőlapot csak beépítve használja, hogy a biztonságos funkciója szavatolt legyen.
- ▶ Jelen főzőlapot nem szabad nem rögzített helyeken (pl. hajókon) üzemeltetni.
- ▶ Az áramvezető csatlakozók érintése, valamint a villamos és mechanikai felépítés megváltoztatása veszélyezteti önt, és esetlegesen a főzőlap működési zavarához vezethet. Soha ne nyissa ki a főzőlap házáat.
- ▶ A garanciaigény elvész, ha a főzőlap javítását nem a Miele által felhatalmazott Ügyfélszolgálat végzi el.
- ▶ Csak eredeti alkatrészek esetében garantálja a Miele, hogy a biztonsági követelményeket teljesítik. Hibás alkatrészeket csak ilyenekre szabad kicserélni.
- ▶ A főzőlap nem alkalmas külön időkapcsoló órával vagy távirányító rendszerrel történő üzemeltetésre.
- ▶ A főzőlapot elektrotechnikai szakembernek kell az elektromos hálózathoz csatlakoztatnia (Lásd a „Telepítés“ fejezet „Elektromos csatlakoztatás“ részt).
- ▶ Ha a hálózati csatlakozó vezeték sérült, egy villanyszerelőnek ki kell cserélnie azt egy speciális csatlakozóvezetékre (lásd a „Telepítés“ című fejezet „Elektromos csatlakozás“ szakaszát).
- ▶ Beszerelési és karbantartási munkák, vagy javítások előtt a főzőlapot le kell választani a hálózatról. Ezt biztosítsa azzal, hogy
  - kapcsolja le a háztartás villamos hálózatának biztosítóit, vagy
  - csavarja ki teljesen a ház becsavarható biztosítóit, vagy
  - húzza ki a hálózati csatlakozót (ha van) a dugaszoló aljzatból. Ilyenkor ne a hálózati csatlakozókábelt húzza, hanem a hálózati csatlakozót.



## Biztonsági utasítások és figyelmeztetések

---

- ▶ **Áramütés veszély!** A főzőlapot ne használja, ha a főzőlapon sérülések, törések, hasadások vagy repedések vannak vagy azonnal kapcsolja ki. Válassza le a főzőlapot a villamos hálózatról. Forduljon az Ügyfélszolgálathoz.
- ▶ Ha a főzőlapot egy bútor előlap mögé (pl. ajtó) építették be, soha ne csukja be az előlapot, amíg a főzőlapot használja. A zárt bútor előlap mögött felgyülemlik a meleg és a nedvesség. Ezáltal a főzőlap, a szekrény és a talaj is károsodhat. Csak akkor csukja be a bútor előlapot, ha a maradék hő kijelzők kialudtak.

## Biztonsági utasítások és figyelmeztetések

---

### Szakszerű használat

- ▶ A főzőlap működés közben felforrósodik és kikapcsolás után még egy ideig forró is marad. Csak ha a maradékhő-kijelzők elaludtak, akkor nincs már égési sérülésveszély.
- ▶ Az olajok és zsírok túlhevülve meggyulladhatnak. Ne hagyja a főzőlapot zsírral, olajjal történő munkálatok során felügyelet nélkül. Soha ne oltsa vízzel az olaj- és zsirtüzeket. Fojtsa el óvatosan a lángokat egy fedéllel, vagy egy oltótakaróval.
- ▶ Működés közben ne hagyja felügyelet nélkül a főzőlapot! Állandóan ellenőrizze a rövid főzési és sütési folyamatokat.
- ▶ A lángok meggyújthatják a páraelszívó zsírszűrőjét. Ne flambírozzon soha egy páraelszívó alatt.
- ▶ Ha spray-dobozok, könnyen gyulladó folyadékok vagy éghető anyagok felmelegednek, azok meggyulladhatnak. Ezért soha ne tartson gyúlékony tárgyakat a fiókban közvetlenül a főzőlap alatt. Az esetlegesen meglévő evőeszköztartóknak hőálló anyagból kell lenniük.
- ▶ Soha ne melegítsen üres edényt.
- ▶ Zárt dobozokban a főzés és melegítés során túlnyomás keletkezik, amelynek következtében kidurranhatnak. Ne használja a főzőlapot befőzésre és dobozok melegítésére.
- ▶ Ha letakarja a főzőlapot, akkor véletlen bekapcsolás, vagy maradékhő esetén fennáll a veszély, hogy az anyag meggyullad, szétreped, vagy megolvad. Soha ne takarja le a főzőlapot pl. borítólappal, ruhával, vagy védőfóliával.
- ▶ Bekapcsolt főzőlap, véletlen bekapcsolás vagy maradékhő esetén fennáll a veszélye, hogy a főzőlapra helyezett fém tárgyak felforrósodnak. Más anyagok megolvadhatnak vagy meggyulladhatnak. Nedves edénytetők odaragadhatnak. A főzőlapot ne használja tároló felületként. Használat után kapcsolja ki a főzőlapot.

## Biztonsági utasítások és figyelmeztetések

---

- ▶ Megégetheti magát a forró főzőlappal. A forró készüléken végzett minden munkánál védje a kezét edényfogó kesztyűvel, vagy edényfogó kendővel. Csak száraz kesztyűt, vagy kendőt használjon. A víz, vagy nedves textíliák jobban vezetik a hőt és a keletkező gőz által égési sérüléseket okozhatnak.
- ▶ Ha a főzőlap közelében egy villamos készüléket, (pl. egy kézi mixer) használ, akkor ügyeljen arra, hogy a hálózati csatlakozókábel ne érintkezzen a forró főzőlappal. A csatlakozó vezeték szigetelése megsérülhet.
- ▶ Só, cukor, vagy homokszemek, pl. zöldség pucolásából, karcosakat okozhatnak, ha az edény alja alá kerülnek. Ügyeljen arra, hogy az üvegkerámia lap és az edény alja tiszta legyen, mielőtt felteszi a főzőedényt.
- ▶ Leeső tárgyak (akár könnyű tárgyak is, mint sószóró) repedéseket, vagy töréseket okozhatnak az üvegkerámia lapon. Ügyeljen arra, hogy semmilyen tárgy ne essen az üvegkerámia lapra.
- ▶ Az érintógombokra helyezett forró tárgyak az alatta lévő elektronika sérülését okozhatják. Soha ne tegyen forró fazekakat, vagy serpenyőket az érintógombokra és a kijelzőre.
- ▶ Ha cukor, cukor tartalmú ételek, műanyag vagy alufólia a forró főzőlappal kerülnek és megolvadnak, lehűléskor károsítják az üvegkerámia felületet. Azonnal kapcsolja ki a készüléket, és kaparja le ezeket az anyagokat alaposan egy üvegkaparóval. Húzzon edényfogó kesztyűt. Tisztítsa meg az üvegkerámia felületet egy üvegkerámia tisztítóval, amint az lehűlt.
- ▶ A bekapcsolt tűzhelyen lévő üres edények az üvegkerámia lap sérüléséhez vezethetnek. Üzemelés közben ne hagyja felügyelet nélkül a főzőlapot!
- ▶ A durva aljú edények és serpenyők megkarcolják az üvegkerámia lapot. Csak sima aljú edényeket és serpenyőket használjon.

## Biztonsági utasítások és figyelmeztetések

---

- ▶ Áthelyezéshez emelje fel az edényeket. Így elkerülheti a kopás és karcolódás általi foltosodást.
- ▶ Az indukciós főzőzónák nagy felmelegítési sebessége miatt bizonyos körülmények között a főzőedény aljának hőmérséklete a legrövidebb idő alatt elérheti az olajok és zsírok öngyulladás hőmérsékletét. Működés közben ne hagyja felügyelet nélkül a főzőlapot!
- ▶ Zsirt és olajat legfeljebb egy percre forrósítson és soha ne használja hozzá a boostert.
- ▶ Csak szívritmusszabályzóval rendelkező személyek számára: A bekapcsolt főzőlap közvetlen közelében elektromágneses mező keletkezik. A szívritmusszabályzóra való hátrányos hatás valószínűtlen. Kétség esetén forduljon szívritmus-szabályzója gyártójához vagy orvosához.
- ▶ A bekapcsolt főzőlap elektromágneses mezője befolyásolhatja a mágnesezhető tárgyak működését. Hitelkártyáknak, adattároló eszközöknek, zsebszámológépeknek nem szabad a bekapcsolt főzőlap közvetlen közelében lenni.
- ▶ Fém tárgyak, amelyeket a főzőlap alatti fiókban tárol, a készülék hosszabb, intenzív használata során felmelegedhetnek.
- ▶ A főzőlap hűtőventilátorral van felszerelve. Ha a beépített főzőlap alatt egy fiók található, ügyeljen a fiók tartalma és a készülék alja közötti megfelelő távolságra, hogy elegendő hideg levegő jusson a főzőlaphoz.
- ▶ Ha a beépített főzőlap alatt fiók található, ne tároljon semmilyen éles vagy kis tárgyat, papírt, szalvétát stb. a fiókban. Ezek a tárgyak a szellőző nyílásokon a készülékbe kerülhetnek vagy felszívódhatnak, és így a hideg levegő ventilátort károsítják vagy a hűtés működését akadályozzák.
- ▶ Ha indukciós adapterlemezt használ a főzőedényekhez, károsodhatnak vagy akár tönkre is mehetnek az indukciós generátorok. Ne használjon indukciós adapterlemezt.

## Tisztítás és ápolás

- ▶ A gőztisztító készülék gőze az áramvezető alkatrészekre juthat és zárlatot okozhat.  
A főzőlap tisztításához soha ne használjon gőztisztító készüléket.
- ▶ Ha a főzőlap egy pirolízis-sütő, vagy -tűzhely fölé van beépítve, a pirolízis folyamata közben ne üzemeltesse, mert a főzőlap hővédelme kioldhat (lásd a megfelelő fejezetben).
- ▶ A Miele a főzőlap sorozatgyártásának befejezését követően még akár 15 évig, de legalább tíz évig garantálja a készülék működéséhez szükséges pótalkatrészek rendelkezésére állását.

# Az ön hozzájárulása a környezetvédelemhez

---

## A csomagolás ártalmatlanítása

A csomagolás a kezelést szolgálja, és megvédi a készüléket a szállítási sérülésektől. A csomagolóanyagokat környezetvédelmi és hulladékkezelés-technikai szempontok alapján választottuk ki, és általában újrahasznosíthatók.

A csomagolásnak az anyagkörforgásba való visszavezetése nyersanyagot takarít meg. Használja az újrafelhasználható anyagok anyagspecifikus gyűjtőhelyeit, és vegye igénybe az anyagspecifikus visszajuttatási lehetőségeket. A szállítási csomagolást a Miele szakkereskedő visszaveszi.

## A régi készülék ártalmatlanítása

Az elektromos és elektronikus készülékek számos értékes anyagot tartalmaznak. Ugyanakkor tartalmaznak olyan anyagokat, elegyeket és alkatrészeket is, amelyek működésükhöz és biztonságosságukhoz voltak szükségesek. A háztartási szemétként kerülve, illetve nem szakszerű kezelés esetén ezek veszélyeztethetik az emberi egészséget és károsíthatják a környezetet. Ezért régi készülékét semmi esetre se dobja a háztartási szemétként.



Helyette az önkormányzatoknál, a kereskedőknél vagy a Mielénél hivatalosan kijelölt, az elektromos és elektronikus készülékek ingyenes leadására és hasznosítására szolgáló gyűjtő- és visszavételi helyeket használja. Az esetlegesen az ártalmatlanítani kívánt régi készüléken maradt személyes adatok törléséért törvényileg ön felel. Önnek törvényi kötelessége, hogy a készülék által nem szorosan körülzárt, roncsolás nélkül kivethető elhasznált elemeket és akkumulátorokat, valamint lámpákat roncsolás nélkül vegye ki. Vigye el ezeket egy megfelelő gyűjtőhelyre, ahol ingyenesen leadhatja őket. Gondoskodjon arról, hogy a régi készülékét az elszállításig gyermekek elől biztosan elzárt helyen tárolják.

## Főzőlap

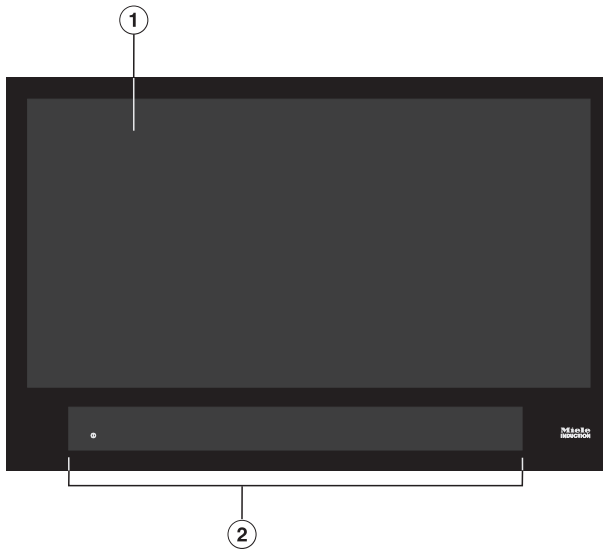

- ① Használható főzőlap maximum 6 főzőedényhez
- ② Kezelő- és kijelzőelemek

# Áttekintés

## Kezelő- és kijelzőelemek

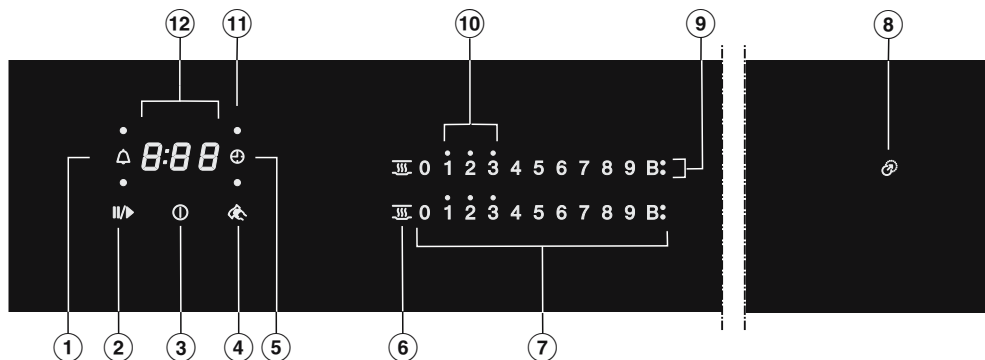

- ① Stopper érintőgomb
- ② Stop&Go érintőgomb  
Folyamatban lévő főzőfolyamat megállításához / elindításához
- ③ Főzőzóna Be/Ki érintőgomb
- ④ Törlésvédelem érintőgomb  
Érintőgombok zárolásához
- ⑤ Lepakcsoló automatika érintőgomb  
Automatikusan kikapcsolja a főzőedény fűtését
- ⑥ Melegen tartás érintőgomb  
A melegen tartás funkció bekapcsolása / deaktiválása
- ⑦ Számsor érintőgomb  
- a teljesítményfokozat beállításához  
- az idő beállításához
- ⑧ Pozicionálási segéd jelzőlámpa
- ⑨ Booster funkció kijelzője  
A Booster funkció aktíválva van
- ⑩ Maradék hő jelzőlámpák
- ⑪ Főzőedény-hozzárendelés lekapcsoló automatika jelzőlámpája  
Az egyik főzőedény fűtésének lekapcsoló automatikája aktíválva van
- ⑫ Időzítő kijelző

0:00eddig: Idő

9:59

LOC Az üzembhelyezési zár/reteszelés aktíválva van

dE A bemutatótermi üzemmód be van kapcsolva



- Ragassza a készüléke iratai között található típustáblát az erre kialakított helyre az „Ügyfélszolgálat“ fejezetben.
- Távolítsa el az esetleg rajta levő védőfóliákat és matricákat.

## A főzőlap tisztítása első alkalommal

- Az első használat előtt törölje le készülékét egy nedves kendővel és szárítsa meg.

## A főzőlap üzembe helyezése első alkalommal

A fémből készült alkatrészeket ápolószerral védik. Amikor a készüléket először üzembe helyezi, szagképződés lép fel és esetleg pára szabadul fel. Az indukciós tekercsek felmelegítése által is szagképződés lép fel az első üzemórákban. A szag minden további használatkor csökken, végül teljesen megszűnik.

A szag és az esetlegesen fellépő pára nem utalnak helytelen csatlakoztatásra, vagy készülékhibára.

Ügyeljen arra, hogy az indukciós főzőlapoknál a felmelegedési idő nagyon sokkal rövidebb, mint a hagyományos főzőlapoknál.

# Első üzembe helyezés

## Miele@home

Feltétel: otthoni Wi-Fi-hálózat

A főzőlap integrált Wi-Fi-modullal van felszerelve. A főzőlapot össze lehet kapcsolni az otthoni Wi-Fi-hálózattal.

Ha a Miele páraelszívója is a helyi Wi-Fi-hálózatba van csatlakoztatva, a páraelszívó automatikus vezérlését a Con@ctivity funkción keresztül használhatja. További információkat a páraelszívó használati és szerelési utasításában talál.

Győződjön meg róla, hogy a főzőlap felállítási helyén a Wi-Fi-hálózat jeléréssége megfelelő.

Többféle módon is csatlakoztathatja a főzőlapot a Wi-Fi-hálózathoz.

Hálózatvezérelt készenléti üzemmódban a főzőlap max. teljesítményfelvétele 2 W.

## A Wi-Fi kapcsolat elérhetősége

A Wi-Fi kapcsolat egy frekvencia tartományt oszt meg más készülékekkel (pl. mikrohullámú sütő, távirányítású játékok). Ezért időszakos vagy állandó kapcsolódási zavarok léphetnek fel. A kínált funkciók állandó rendelkezésre állását ezért nem lehet biztosítani.

## A Miele@home elérhetősége

A Miele App használata a Miele@home szolgáltatások elérhetőségétől függ az ön országában.

A Miele@home szolgáltatás nem minden országban elérhető.

Információkat az elérhetőségről a [www.miele.com](http://www.miele.com) weboldalon talál.

## Miele alkalmazás

A Miele alkalmazást ingyenesen letöltheti az Apple AppStore-ból vagy a Google Play áruházból.



A Miele App mobil végkészülékre való telepítését követően az alábbi műveleteket hajthatja végre:

- információkat kérhet le főzőlapja üzemmállapotáról
- útmutatásokat hívhat le főzőlapja programlefutásához
- Miele@home hálózatot alakíthat ki további Wi-Fi-képes Miele háztartási készülékekkel

## A Miele@home beállítása

### Kapcsolódás Appon keresztül

A hálózati csatlakozást létrehozhatja a Miele App segítségével.

- Installálja a Miele Appot a mobil végkészülékére.

A bejelentkezéshez szükség van:

1. A Wi-Fi-hálózata jelszavára.
2. A főzőlapja jelszavára.

A főzőlapja jelszava a sorozatszám utolsó 9 számjegye, amelyet a típustáblán megtalál.

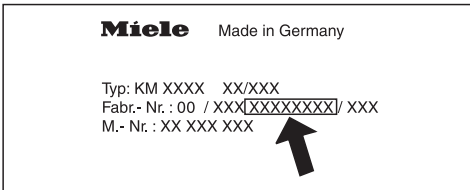

- Kapcsolja be a főzőlapot.
- Helyezzen egy indukciós főzőedényt a főzőlapra.
- Indítsa el a Miele Appot.
- Érintse meg a számsoron egyszerre a 0 és a 5 érintőgombokat 6 másodpercig.

Az Időzítő kijelzőn látható a másodpercek visszaszámlálása. A visszaszámlálási folyamat után az Időzítő kijelzőn 10 másodpercig a(z)  $C:D1$  kód látható.

Most 10 perce van arra, hogy konfigurálja a Wi-Fi-kapcsolatot.

- Kövesse az Appban megjelenő felhasználói útmutatót.

### Kapcsolódás WPS-en keresztül

**Feltétel:** WPS (Wi-Fi Protected Setup) kapcsolatra képes router.

- Kapcsolja be a főzőlapot.
- Helyezzen egy indukciós főzőedényt a főzőlapra.
- Érintse meg a számsoron egyszerre a 0 és a 6 érintőgombokat 6 másodpercig.

Az Időzítő kijelzőn látható a másodpercek visszaszámlálása. A folyamat végén az Időzítő kijelzőn a csatlakozási kísérlet közben megjelenik egy futófény (max. 120 mp).

A WPS-bejelentkezés csak a 120 mp alatt aktív.

- Aktiválja a Wi-Fi routeren a WPS funkciót.

Ha a csatlakozás sikeres volt, az Időzítő kijelzőn megjelenik a(z)  $C:D2$  kód. Ha nem lehetett létrehozni a kapcsolatot, az Időzítő kijelzőn a(z)  $C:D1$  kód jelenik meg. Lehetséges, hogy a routerén nem elég gyorsan aktiválta a WPS-t. Végezze el újra a fenti lépéseket.

**Tanács:** Ha a Wi-Fi routere nem rendelkezik WPS kapcsolati móddal, használja a Miele App-pal való csatlakoztatást.

# Első üzembe helyezés

---

## Folyamat megszakítása

- Érintsen meg egy tetszőleges érintőgombot.

## Beállítások visszaállítása

A router kicserélésekor nem szükséges a visszaállítás.

- Kapcsolja be a főzőlapot.
- Helyezzen egy indukciós főzőedényt a főzőlapra.
- Érintse meg a számsoron egyszerre a 0 és a 9 érintőgombokat 6 másodpercig.

Az Időzítő kijelzőn látható a másodpercek visszaszámlálása. A visszaszámlálási folyamat után az Időzítő kijelzőn 10 másodpercig a(z) **C:00** kód látható.

Állítsa vissza a beállításokat, ha a főzőlapot ártalmatlanítja, eladja, vagy egy használt főzőlapot helyez üzembe. Csak így biztosítható, hogy minden személyes adatot eltávolítson, illetve az előző tulajdonos ne férhessen hozzá a főzőlaphoz.

## Con@ctivity

A Con@ctivity a Miele főzőlap és a Miele páraelszívó közötti közvetlen kommunikációt jelenti. A Con@ctivity lehetővé teszi a páraelszívó automatikus vezérlését az Ön Miele főzőlapja üzemmállapotának függvényében.

További információkat a páraelszívó használati és szerelési utasításában talál.

Hálózatvezérelt készenléti üzemmódban a főzőlap max. teljesítményfelvétele 2 W.

### A Wi-Fi kapcsolat elérhetősége

A Wi-Fi kapcsolat egy frekvencia tartományt oszt meg más készülékekkel (pl. mikrohullámú sütő, távirányítású játékok). Ezért időszakos vagy állandó kapcsolódási zavarok léphetnek fel. A kínált funkciók állandó rendelkezésre állását ezért nem lehet biztosítani.

## Con@ctivity beállítása

A főzőlap és a páraelszívó között beállíthatja a Con@ctivity funkciót az otthoni Wi-Fi-hálózaton vagy közvetlen Wi-Fi-kapcsolaton keresztül.

### Con@ctivity a helyi Wi-Fi hálózaton keresztül (Con@ctivity 3.0)

Feltétel:

- Otthoni Wi-Fi-hálózat
- Wi-Fi-képes Miele páraelszívó

- Kösse be a páraelszívót és a főzőlapot a helyi Wi-Fi hálózatba (lásd az „Első üzembe helyezés” fejezet „Miele@home” bekezdését).

A Con@ctivity funkció automatikusan aktiválódik.

A páraelszívó bekötéséhez szükséges információkat megtalálja a hozzá tartozó használati és szerelési utasításban.

## Első üzembe helyezés

### Con@ctivity közvetlen Wi-Fi kapcsolaton keresztül (Con@ctivity 3.0)

Feltétel: Wi-Fi-képes Miele páraelszívó

A páraelszívó bekötéséhez szükséges információkat megtalálja a hozzá tartozó használati és szerelési utasításban.

- Kapcsolja be a főzőlapot.
- Helyezzen egy indukciós főzőedényt a főzőlapra.
- Érintse meg a számsoron egyszerre a 0 és a 7 érintőgombokat 6 másodpercig.

Az Időzítő kijelzőn látható a másodpercek visszaszámlálása. Az idő lejártát követően az Időzítő kijelzőn a csatlakozási kísérlet közben futófény látható. Ha a csatlakozás sikeres volt, az Időzítő kijelzőn megjelenik a(z)  $\mathcal{L}:\mathcal{D}\mathcal{Z}$  kód. Ha nem lehetett létrehozni a kapcsolatot, az Időzítő kijelzőn a(z)  $\mathcal{L}:\mathcal{D}\mathcal{I}$  kód jelenik meg. Végezze el újra a fenti lépéseket.

A páraelszívón sikeres csatlakozás után folyamatosan világít a **2** és a **3**.

- Hagyja el a csatlakozási módot a páraelszívón a késleltetett leállítás gombjának  $\mathcal{L}:\mathcal{A}^1\mathcal{S}$  megnyomásával.

A Con@ctivity funkció most már aktív.

Ha van közvetlen Wi-Fi-kapcsolat, a főzőlapot és a páraelszívót nem lehet helyi hálózatba kötni. Ha később ezt szeretné, a főzőlap és a páraelszívó közötti közvetlen Wi-Fi kapcsolatot először meg kell szüntetni (Lásd az „Első üzembe helyezés” fejezet „Con@ctivity” részt és a páraelszívó Használati és szerelési utasításában a „Kijelentkezés a Wi-Fi-ből” fejezetet).

## Folyamat megszakítása

- Érintsen meg egy tetszőleges érintőgombot.

## Beállítások visszaállítása

A router kicserélésekor nem szükséges a visszaállítás.

- Kapcsolja be a főzőlapot.
- Helyezzen egy indukciós főzőedényt a főzőlapra.
- Érintse meg a számsoron egyszerre a 0 és a 9 érintőgombokat 6 másodpercig.

Az Időzítő kijelzőn látható a másodpercek visszaszámlálása. A visszaszámlálási folyamat után az Időzítő kijelzőn 10 másodpercig a(z) **C:00** kód látható.

Állítsa vissza a beállításokat, ha a főzőlapot ártalmatlanítja, eladja, vagy egy használt főzőlapot helyez üzembe. Csak így biztosítható, hogy minden személyes adatot eltávolítson, illetve az előző tulajdonos ne férhessen hozzá a főzőlaphoz.

## Működési mód

Az üvegkerámia lap alatt indukciós tekercsek találhatóak. Ezek a tekercsek mágneses teret hoznak létre, amely közvetlenül az edény aljára hat és hevíti azt. Az üvegkerámia lap csak indirekt módon az edény alja által leadott hőtől melegszik fel.

A főzőedény pozícióját, méretét és formáját az indukció automatikusan felismeri.

Az indukció csak mágnesezhető aljjal rendelkező főzőedénnyel működik (lásd a „Főzőedény“ fejezetet).

 A forró tárgyak égési sérülést okozhatnak.

Bekapcsolt főzőlap, véletlen bekapcsolás vagy maradék hő esetén fennáll a veszélye, hogy a főzőlapra helyezett fém tárgyak felforrósodnak.

A főzőlapot ne használja tároló felületként.

Használat után kapcsolja ki a főzőlapot az  érintógommbal.

## Zajok

A főzőedényben, annak aljának anyagától és megmunkálásától függően, a következő zajok keletkezhetnek:

Morgás magas teljesítményfokokozatoknál. Ez halkul vagy megszűnik, ha a teljesítményfokokozatot csökkenti.

Pattogás olyan főzőedénynél léphet fel, melynek alja különböző anyagokból készült (pl. szendvics alj).

Kattogás az elektronikus kapcsolási folyamatoknál, különösen az alacsony teljesítményfokokozatokon.

Zümmögés, ha a hűtőventilátor bekapcsol. Az elektronika védelme miatt kapcsol be, ha a főzőlapot intenzíven használják. A hűtőventilátor a készülék ki-  
kapcsolása után is tovább működhet.



## Alkalmas főzőedények

- Nemesacél mágnesezhető aljjal
- Zománcozott acél
- Ötöttvas

Az edény aljának kialakítása befolyásolhatja a főzés eredményének egyenletességét (pl. a palacsinta barnulása). Az edény aljának egyenletesen el kell oszlatnia a hőt. A többrétegű anyagból (szendvics vagy kapszula alj) készült főzőedények alkalmasak.

A főzőedény aljának anyaga és a főzőedények helye a főzőlapon befolyásolja az indukciós tekercs teljesítményét. Ez hatással lehet a főzés működési módjára.

## Főzőedény mérete

**Kerek** főzőedény használata esetén részesítse előnyben a min. 145 mm, max. 350 mm fenéktátmérőt. A 100 mm és 145 mm közötti fenéktátmérőjű főzőedényeket a készülék nem minden helyen ismeri fel.

**Ovális/négyszögletes** főzőedény esetén a méret maximum 380 mm x 300 mm lehet.

## Nem alkalmas főzőedények

- nemesacél, nem mágnesezhető aljjal,
- alumínium vagy réz,
- üveg, kerámia vagy cserép.

## Főzőedények vizsgálata

Ha nem biztos benne, hogy egy főzőedény vagy egy serpenyő indukcióra alkalmas, tartson egy mágneset a főzőedény aljához. Ha a mágnes tapad, akkor az edény általában alkalmas.

## Nem alkalmas edény kijelzése

Ha a bekapcsolt főzőlaphoz ráhelyez egy főzőedényt, és a megfelelő számsor nem jelenik meg,

- a rátett főzőedény aljának átmérője túl kicsi vagy
- a főzőedény nem alkalmas.

# Főzőedények

---

## Tipppek

- Csak sima aljú edényeket és serpenyőket használjon. Az érdes aljú edények és serpenyők megkarcolják az üvegkerámia lapot.
- Áthelyezéskor emelje fel a főzőedényt. Így elkerüli a kopások és karcolások okozta csíkok kialakulását. A főzőedények ide-oda tologatásakor keletkező karcolások nem befolyásolják a főzőlap működését. Az ilyen karcolások a használat szokásos jelei, és nem képezhetik kifogás alapját.
- A serpenyők és edények beszerzésekor vegye figyelembe, hogy ezeknek gyakran a maximális vagy a felső átmérőjét adják meg. Azonban az edény aljának (rendszerint kisebb) átmérője számít.

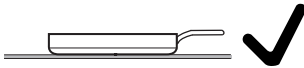

- Lehetőleg egyenes szélű serpenyőket használjon. Ferde szélű serpenyőknél az indukció a serpenyő szélének területén is hat. Ezáltal a serpenyő széle elszíneződhet vagy a burkolat leperreghet.

## Energiatakarékossági tanácsok

---

- Lehetőség szerint csak zárt edényben vagy serpenyőben főzzön. Így megakadályozza, hogy a meleg szükségtelenül elillanjon.
- Kevés vízzel pároljon.
- Felfőzés, vagy elősütés után időben kapcsoljon vissza egy alacsonyabb teljesítményfokozatra.
- Használjon gyorsfőző edényt az ételkészítési idő csökkentésére.

## Beállítási tartományok

A főzőlapba gyárilag 9 teljesítményfokozat van beprogramozva. Ha finomabb osztást szeretne, 17 teljesítményfokozatra kibővítheti (lásd a „Programozás“ fejezetet).

	Beállítási tartomány	
	gyárilag (9 fokozat)	kibővítvé (17 fokozat)
Vaj olvasztása Csokoládé felolvasztása Zselatin feloldása	1–2	1–2.
Kisebb mennyiségű folyadék felmelegítése Könnyen odaégő ételek melegentartása Rizsfőzés, tejberizsfőzés Tömbbé fagyott mélyhűtött zöldség felolvasztása	2–4	2–3.
Folyékony vagy félig szilárd ételek melegítése Gyümölcs párolása Burgonya továbbfőzése (főzőedény fedővel)	4–6	3.–5.
Omlett vagy tükörtojás készítése ropogós kéreg nélkül Fasírt kímélő sütése Zöldség és hal párolása Tészták és hüvelyesek forralása Fagyasztott ételek felolvasztása és melegítése Szószok és krémekek, pl. borhab vagy hollandi mártás készítése	5–7	4.–7.
Halak, hússzeletek, sütni való kolbász, tükörtojás, palacsinta kímélő sütése (a zsiradék túlhevítése nélkül)	6–8	6–7.
Burgonyafánk, palacsintafélék sütése	7–8	7–8.
Pl. sültkrumpli olajban sütése	9	8.–9
Nagy mennyiségű víz forralása Felfőzés Nagy mennyiségű hús elősütése	9–Booster	8.–Booster

Ezek az adatok irányértékek. A főzőedény aljának mérete és anyaga módosíthatja az indukciós tekercs teljesítményét és a főzőedény helyét a főzőlapon. Ezért lehetséges, hogy az ön főzőedényénél a teljesítményfokozatok kissé eltérhetnek. A gyakorlati használat során állapíthatja meg az optimális beállításokat a főzőedényéhez. Új főzőedény esetén, amelynek a használati tulajdonságait nem ismeri, a megadott teljesítményfokozathoz legközelebbi leg-  
alacsonyabb teljesítményfokozatot állítsa be.

## Kezelési elv

Az üvegkerámia főzőlap elektromos érintőgombokkal van felszerelve, amelyek ujjal való érintésre reagálnak. A Ki/Be ① érintőgombokat a bekapcsolásakor biztonsági okokból valamivel hosszabban meg kell érinteni, mint a többi gombot.

A gombok minden reakcióját egy akusztikus jelzés hagyja jóvá.

Kikapcsolt állapotban a főzőlapon csak a Be/Ki ① érintőgombok rányomott szimbóluma látható. Ha bekapcsolja a főzőlapot, a többi érintőgomb elkezd világítani.

⚠ Hibás működés elszennyeződött, és/vagy lefedett érintőgombok miatt.

Az érintőgombok nem reagálnak vagy véletlen kapcsolási műveletek jönnek létre vagy adott esetben automatikusan kikapcsol a főzőlap (lásd a „Biztonsági berendezések“ fejezet, „Biztonsági kikapcsolás“ részt). Az érintőgombokon/kijelzőn lévő forró főzőedény az alatta lévő elektronikában kárt okozhat.

Tartsa tisztán az érintőgombokat és kijelzőket.

Ne helyezzen tárgyakat az érintőgombokra és kijelzőkre.

Ne helyezzen forró főzőedényt az érintőgombokra és kijelzőkre.



①

① Érintőgombok és kijelzők területe

# Kezelés

## A főzőedény pozicionálása

Ezen a főzőlapon maximum 6 főzőedényt használhat egyszerre.

### Tanácsok

- A főzőedényt tetszőlegesen a használható főzőfelületre pozicionálhatja.
- Javasoljuk, hogy először kapcsolja be a főzőlapot, és utána helyezze fel a főzőedényt. A főzőedényt így hamarabb felismeri az indukció.
- Ha több főzőedényt használ egyszerre, a lehető legnagyobb távolságra pozicionálja őket egymástól. Így az indukció egyértelműen fel tudja ismerni a főzőedényeket.
- A főzőedényeket egymás után, és ne egyszerre helyezze át.
- Ha áthelyez egy főzőedényt, a hozzárendelt számsor világít. A beállított teljesítményfokozatot a rendszer „átviszi”.
- 100-145 mm fenékmérőjű főzőedényeket a készülék nem minden pozícióban ismer fel.

## A lehetséges hibák

Felhelyez egy főzőedényt, és a hozzárendelt számsor nem jelenik meg.

A főzőedényt nem ismeri fel a készülék ezen a pozíción, mert nagyon kicsi.

- Pozicionálja újra a főzőedényt. Ha továbbra sem ismeri fel, használjon egy másik főzőedényt.

A főzőlapon több főzőedény található. Ráhelyez egy másik főzőedényt, és a  piktogram világítani kezd.

A főzőedények nincsenek kellő távolságban egymástól.

- Pozicionálja újra a főzőedényeket.

A főzőedényeket egymás után, és ne egyszerre helyezze át.

Újrapozicionál egy főzőedényt, és a beállított teljesítményfokozat elkezd villogni.

A főzőedényt nem ismeri fel a készülék.

- Érintse meg a villogó teljesítményfokozatot.
- Ha a teljesítményfokozat továbbra is villog, pozicionálja újra a főzőedényt.

Újrapozicionál egy főzőedényt, és a beállított teljesítményfokozat kialszik, és a **0** világít.

- Állítsa be újra a teljesítményfokozatot.

 A túlhevült étel tűzveszélyes. A felügyelet nélküli étel túlhevülhet és meggyulladhat. Működés közben ne hagyja felügyelet nélkül a főzőlapot!

Ügyeljen arra, hogy az indukciós főzőlapoknál a felmelegedési idő nagyon sokkal rövidebb, mint a hagyományos főzőlapoknál.

## A főzőlap bekapcsolása

- Érintse meg az  érintőgombot.

A további érintőgombok kigyulladnak.

Ha nem következik további bevétel, a főzőlap biztonsági okokból néhány másodperc múlva ismét kikapcsol.

## A teljesítményfokozat beállítása

- Tegye a főzőedényt a kívánt pozícióra.

A hozzá tartozó számsor világít.

- Érintse meg a kívánt teljesítményfokozatnak megfelelő érintőgombot a számsoron.

Ha kb. tíz mp-en belül nem állít be teljesítményfokozatot, a számsor kialszik.

## A főzőlap kikapcsolása

- Érintse meg az  érintőgombot.

## Maradékhő-kijelzés

Ha az üvegkerámiának egy területe forró, kikapcsolás után világít a maradékhő-kijelzés. A hőmérséklettől függően az 1-es, 2-es és 3-as teljesítményfokozatok felett megjelenik egy pont.

A maradékhő-kijelző pontjai egymás után kialszanak az üvegkerámia lap fokozódó lehűlésével. Az utolsó pont csak akkor alszik ki, ha az üvegkerámia lapot veszély nélkül meg lehet érinteni.

 A forró üvegkerámia lap égési sérülést okozhat.

A főzési folyamat vége után az üvegkerámia lap forró.

Addig ne érintse meg az üvegkerámia lapot, amíg a maradékhő-kijelzők világítanak.

## A teljesítményfokozat beállítása – kibővített beállítási tartomány

- Az érintőgombok között érintse meg a számsort.

A köztes fokozat előtt és mögött az érintőgombok fényesebben világítanak, mint a többi gomb.

Példa:

Ha a 7. teljesítményfokozatot állította be, a 7-es és a 8-as fényesebben világít, mint a többi érintőgomb.

# Kezelés

## Felfűtő automatika

Az aktivált felfűtő automatika automatikusan a legnagyobb teljesítményre hevíti fel a főzőzónát (felfűtés), majd a beállított teljesítményfokozatra (továbbfőzési fokozat) kapcsol vissza. A felfűtési idő a beállított továbbfőzési fokozattól függ (lásd a táblázatot).

### Felfűtő automatika aktiválása

- Tartsa az ujját a kívánt továbbfőzési fokozat érintőgombján, amíg meg nem szólal egy hangjelzés, és az érintőgomb villogni nem kezd.

A felfűtési idő alatt (lásd a táblázatot) villog a beállított továbbfőzési fokozat. A teljesítményfokozatok kibővített tartománya (lásd a „Programozás“ fejezetet) és egy kiválasztott köztes fokozat esetén a köztes fokozat előtt és után villognak az érintőgombok.

Ha a felfűtési idő alatt módosítja a továbbfőzési fokozatot, akkor kapcsolja ki a felfűtő automatikát.

### Felfűtő automatika kikapcsolása

- Érintse meg a beállított továbbfőzési fokozat érintőgombját.

vagy

- állítson be egy másik teljesítményfokozatot.

Továbbfőzési fokozat*	Előfőzés idő [perc:mp]
1	kb. 0:15
1.	kb. 0:15
2	kb. 0:15
2.	kb. 0:15
3	kb. 0:25
3.	kb. 0:25
4	kb. 0:50
4.	kb. 0:50
5	kb. 2:00
5.	kb. 5:50
6	kb. 5:50
6.	kb. 2:50
7	kb. 2:50
7.	kb. 2:50
8	kb. 2:50
8.	kb. 2:50
9	–

\* A ponttal jelölt továbbfőzési fokozatokat csak bővített teljesítményfokozatoknál (lásd a „Programozás“ fejezetet) lehet beállítani.



## Booster

A Booster megnöveli a teljesítményt, hogy nagy mennyiségeket gyorsan felmelegítsen, pl. hogy vizet forraljon a téztafőzéshez. Ez a teljesítményemelkedés maximum 15 percig aktív.

A Boostert legfeljebb 3 főzőedénynél használhatja egyszerre: 1-szer a főzőlap jobb felén, 1-szer középen, és 1-szer a bal felén.

Ha a Boostert aktiválja, amikor

- nincs beállítva teljesítményfokozat, a rendszer a Booster idő végén vagy az idő lejáta előtti kikapcsoláskor automatikusan a 9. teljesítményfokozatra áll vissza.
- be van állítva teljesítményfokozat, a rendszer a Booster idő végén vagy az idő lejáta előtti kikapcsoláskor automatikusan a korábban kiválasztott teljesítményfokozatra áll vissza.

A Booster idő alatt a többi indukciós terek teljesítményének egy részét a rendszer elvonja. Ha egy indukciós terek teljesítményt ad le, annak a következő hatásai lehetnek:

- Kikapcsolódik a felfűtés.
- A teljesítményfokozat csökken.
- A fűtés kikapcsol.

## TwinBooster aktiválása

### 1. fokozat

- Tegye a főzőedényt a kívánt pozícióra.
- Adott esetben állítson be egy teljesítményfokozatot.
- Érintse meg a **B** érintőgombot.

A TwinBooster 1-es fokozatának ● kijelző lámpája kigyullad.

### 2. fokozat

- Tegye a főzőedényt a kívánt pozícióra.
- Adott esetben állítson be egy teljesítményfokozatot.
- Érintse meg 2-szer a **B** érintőgombot.

A TwinBooster 2-es fokozatának ●● kijelző lámpája kigyullad.

## TwinBooster kikapcsolása

- Érintse meg a **B** érintőgombot annyiszor, amíg az ellenőrzőlámpák ki nem alszanak.

vagy

- Állítson be egy másik teljesítményfokozatot.

# Kezelés

## Melegentartás

A melegentartó fokozat nem a kihűlt ételek újbóli felmelegítésére szolgál, hanem a forró ételek melegen tartására közvetlenül az elkészítésük után.

A maximális melegentartási idő két óra.

- Az ételeket kizárólag főzőedényben (lábos/serpenyő) tartsa melegen. Fedje le a főzőedényt egy fedővel.
- A szilárd vagy sűrű ételeket (burgonyapüré, főzelék) időnként keverje meg.
- A tápanyagtartalom-vesztés elkezdődik az élelmiszerek elkészítésekor, a melegentartás során pedig folytatódik. Minél hosszabban tartja melegen az ételt, annál nagyobb a tápanyagtartalom-veszteség. A melegentartási idő a lehető legrövidebb legyen.

## Melegentartás aktiválás / kikapcsolás

- Érintse meg az  érintőgombot a megfelelő számsoron.

## Melegentartási hőmérsékletek

Gyárilag 75 °C-os melegentartási hőmérséklet van beállítva. A melegentartási hőmérséklet módosítható (lásd „Programozás“ fejezet).

Felhasználás	Hőmérséklet (°C)
Csokoládé felolvasztása	50–55
Szilárd és sűrűn folyó ételek melegen tartása	65–75
Híg levesek és hasonló ételek melegen tartása	80–90

A főzési eredményt negatívan befolyásolhatja, ha az ételeket túl magas hőmérsékleten tartják melegen. Az ételek színe megváltozhat és meg is romolhatnak.

A főzőlapot be kell kapcsolni, ha az Időzítőt szeretné használni.

Az Időzítő két funkcióhoz használható:

- a stopper beállítására
- a főzőedény fűtésének automatikus kikapcsolására

A funkciókat így egyszerre is használhatja.

1 perc (0:01) és 9 óra 59 perc (9:59) közötti időértéket állíthat be.

59 percig az idő megadása percben történik (0:59), 60 perces és annál nagyobb időérték esetén pedig órában és percben. Az idő megadásakor először az órát, majd a perc tízes helyi értékét, végül pedig a perc egyes helyi értékét kell megadni.

Példa:

59 perc = 0:59 óra,  
bevitel: 5-9  
80 perc = 1:20 óra,  
bevitel: 1-2-0

Az első számjegy megadása után az Időzítő kijelzője folyamatosan világít, a második számjegy megadása után az első számjegy balra ugrik, a harmadik számjegy megadása után pedig az első és a második számjegy is balra ugrik.

## Stopper

A stopper a bal oldali vagy az elülső bal oldali számsorral állítható be (modelltől függően).

### A stopper beállítása

- Érintse meg a(z)  érintőgombot.

Az Időzítő kijelző villog.

- Állítsa be a kívánt időt.

Amikor megérinti a(z)  érintőgombot, vagy ha vár tíz másodpercet, elindul a stopper.



### A stopper módosítása

- Érintse meg a(z)  érintőgombot.

Az Időzítő kijelző villog.

- Állítsa be a kívánt időt.

### A stopper törlése

- Érintse meg a(z)  érintőgombot.
- Érintse meg a(z)  számot a számsoron.

# Időzítő

## Lekapcsoló automatika

Beállíthat egy időt, amely után egy főzőedény fűtése kikapcsol. A funkciót minden főzőedényhez használhatja egyszerűen.

A főzőedény fűtését a biztonsági kikapcsolás kikapcsolja, ha a beprogramozott idő hosszabb, mint a maximálisan megengedett üzemi idő (lásd „Biztonsági berendezések“ c. fejezet, „Biztonsági kikapcsolás“ c. rész).

A kikapcsolási időt mindig annak a főzőedénynek a számsorán kell beállítani, amelynek automatikusan ki kell kapcsolódnia.

Ha egy főzőedényt újrapozicionál, és a teljesítményfokozatot újra beállítja, a kikapcsolási idő törlődik. Újra be kell állítania a kikapcsolási időt.

## A kikapcsolási idő beállítása

- Állítsa be a kívánt főzőedényhez a teljesítményfokozatot.
- Érintse meg a(z)  érintőgombot.

Az Időzítő kijelző villog.

- Állítsa be a kívánt időértéket.

Amikor megérinti a(z)  érintőgombot, vagy ha vár 10 másodpercet, elindul a kikapcsolási idő visszazámlálása.

Villog a főzőedény-hozzárendelés lekapcsoló automatikájának kijelzőlámpája.

- A fent leírt módon járjon el, ha egy további főzőedényhez is be szeretné állítani a kikapcsolási időt.

Ha több kikapcsolási idő van beprogramozva, a legrövidebb hátralévő idő jelenik meg, és a megfelelő kijelzőlámpa villog. A többi kijelzőlámpa folyamatosan világít.

- A háttérben lefutó hátralévő idők megjelenítéséhez érintse meg a(z)  érintőgombot annyiszor, amíg a kívánt főzőedény kijelzőlámpája villogni nem kezd.

## A kikapcsolási idő módosítása

- Érintse meg a(z)  érintőgombot annyiszor, amíg a kívánt főzőedénynek a kijelzőlámpája villogni nem kezd.

Az Időzítő kijelző villog.

- Állítsa be a kívánt időértéket.

## A kikapcsolási idő törlése



- Érintse meg a(z)  érintőgombot annyiszor, amíg a kívánt főzőedénynek a kijelzőlámpája villogni nem kezd.

Az Időzítő kijelző villog.

- A számsoron érintse meg a(z)  érintőgombot.

## Az Időzítő funkciók egyidejű használata

Ha mindkét funkciót egyszerre használja, akkor mindig a rövidebb idő jelenik meg. A(z)  érintógomb (stopper) vagy a főzőedény rövidebb időt jelző kijelzőlámpája villog.

- A háttérben futó hátralévő idők megtekintéséhez érintse meg a(z)  és  érintógombot.
- Ha több főzőedényre van programozva egy kikapcsolási idő, annyiszor érintse meg a(z)  érintógombot, ameddig a kívánt főzőedény kijelzőlámpája nem villog.

# Kiegészítő funkciók

---

## Stop&Go

A Stop&Go aktiválásakor minden teljesítményfokozat 1-re lecsökken.

A teljesítményfokozatokat és az időzítő beállítását nem lehet módosítani, a főzőlapot csak kikapcsolni lehet. Stopper, kikapcsolási idők, Booster idők és a fel-főzési idők tovább lefutnak.

Kikapcsoláskor a legutoljára beállított teljesítményfokozatra kapcsol vissza.

Ha a funkciót egy órán belül nem kapcsolja ki, a főzőlap kikapcsol.

## Aktiválás / kikapcsolás

- Érintse meg az II/▶ érintógombot.

A funkciót akkor használja, ha a túlfőzés veszélye áll fenn.

## Memória

Ha működés közben véletlenül kikapcsolják a főzőlapot, ezzel a funkcióval minden beállítás visszaállítható. A kikapcsolás után 10 másodpercen belül újra be kell kapcsolni a főzőlapot.

- Kapcsolja be ismét a főzőlapot.

Az előzőleg beállított teljesítményfokozatok villognak.

- Azonnal érintse meg a villogó teljesítményfokozatok valamelyikét.

Minden beállítás helyreállt.

## Törlésvédelem

A főzőlap érintőgombjait húsz másodpercre lezárhatja, pl. szennyeződések eltávolításához. Az  érintőgomb nem záródik le.

### Aktiválás

- Érintse meg az  érintőgombot.

Az időzítő kijelzőn az idő visszaszámlálásra kerül.

### Kikapcsolás

- Tartsa az ujját az  érintőgombon, amíg ki nem alszik az időzítő kijelző.

## Bemutatótermi/Show üzemmód

Ezek a funkciók lehetővé teszik a szakkereskedők számára, hogy a főzőlapot tényleges felfűtés nélkül mutassák be.

### A bemutatótermi üzemmód aktiválása/kikapcsolása

Amikor ez az üzemmód van beállítva, akkor a megszokott módon kezelheti a főzőlapot.

- Kapcsolja be a főzőlapot.
- Helyezzen egy indukciós főzőedényt a főzőlapra.
- Érintse meg a számsoron egyszerre a 0 és a 2 érintőgombokat 6 másodpercig.

Az Időzítő kijelzőn néhány másodpercig váltakozva villog  $a(z) dE$  és  $a(z) \bar{U}_n$  (bemutatótermi üzemmód aktiválva) vagy  $a(z) \bar{U}FF$  (bemutatótermi üzemmód kikapcsolva).

## Show üzemmód aktiválása/kikapcsolása

A Show üzemmód a főzési folyamatokat végtelenítve szimulálja. Az egyes lépések sorrendje 1 perc után megismétlődik. Egy érintőgomb megérintésével vagy egy főzőedény felhelyezésével a készülék bemutatótermi üzemmódra vált.

- Kapcsolja be a főzőlapot.
- Helyezzen egy indukciós főzőedényt a főzőlapra.
- Érintse meg a számsoron egyszerre a 0 és a 8 érintőgombokat 6 másodpercig.

Az Időzítő kijelzőn néhány másodpercig váltakozva villog  $a(z) dE$  és  $a(z) \bar{U}_n$  (Show üzemmód aktiválva) vagy  $a(z) \bar{U}FF$  (Show üzemmód kikapcsolva).

# Kiegészítő funkciók

---

## Főzőlap adatainak kijelzése

Megjelenítheti a főzőlap modellazonosítóját és szoftverállapotát.

### Modellazonosító/sorozatszám

- Kapcsolja be a főzőlapot.
- Helyezzen egy indukciós főzőedényt a főzőlapra.
- Érintse meg a számsoron egyszerre a 0 és a 4 érintőgombokat.

Az Időzítő kijelzőn vonallal elválasztott számjegyek jelennek meg egymás után.

Példa: *12 34* (Modellazonosító: KM 1234) – *1 23 45 67 89* (Sorozatszám)

### Szoftverállapot

- Kapcsolja be a főzőlapot.
- Helyezzen egy indukciós főzőedényt a főzőlapra.
- Érintse meg a számsoron egyszerre a 0 és a 3 érintőgombokat.

Az Időzítő kijelzőn számjegyek jelennek meg:

Példa: *2:00* = Szoftver állapot 2.00



## Üzembehelyezési zár/ reteszelés

A főzőlapot üzembehelyezési zárral és reteszeléssel látták el, hogy ne lehessen véletlenül bekapcsolni, vagy a beállító-sokat megváltoztatni.

Az **üzembehelyezési zár** kikapcsolt főzőlap esetén aktiválódik. Ha az üzembehelyezési zár aktív, nem lehet bekapcsolni a főzőlapot, és nem lehet kezelni az Időzítőt. Tovább fut a beállított stopperidő. A főzőlap úgy van programozva, hogy az üzembehelyezési zárat manuálisan kell bekapcsolni. A programozást be lehet úgy állítani, hogy az üzembehelyezési zár öt perccel a főzőlap kikapcsolása után automatikusan bekapcsoljon (lásd a „Programozás“ c. fejezetet).

A **reteszelés** bekapcsolt főzőlap esetén aktiválódik. Ha aktiválva van, a főzőlapot csak korlátozottan lehet kezelni:

- A főzőlapot csak kikapcsolni lehet.
- A beállított teljesítményfokozatokat **nem** lehet módosítani.
- A beállított stopperidő módosítható.

Ha aktivált üzembehelyezési zár vagy reteszelés esetén nem engedélyezett érintógombot érint meg, az Időzítő-kijelzőn néhány másodpercre megjelenik a(z) *LDC* felirat, és hangjelzés hallható.

## Üzembehelyezési zár bekapcsolása

- 6 másodpercig tartsa megérintve a(z)  érintógombot.



Az Időzítő kijelzőn a másodpercek visszaszámlálása jelenik meg. Amikor lejárt, az Időzítő kijelzőn a(z) *LDC* látható. Az üzembehelyezési zár be van kapcsolva.

## Az üzembehelyezési zár kikapcsolása

- 6 másodpercig tartsa megérintve a(z)  érintógombot.



Az Időzítő kijelzőn rövid ideig megjelenik a(z) *LDC* felirat, majd a másodpercek visszaszámlálása látható. Amikor lejárt, az üzembehelyezési zár kikapcsol.

## Reteszelés aktiválása

- Érintse meg, és tartsa egyidejűleg hat másodpercig a  és  érintógombot.

A másodpercek az időzítő kijelzőn leszámolásra kerülnek. A lejárat után az időzítő kijelzőn megjelenik a *LDC*. A reteszelés aktiválva van.

## Reteszelés kikapcsolása

- Érintse meg, és tartsa egyidejűleg hat másodpercig a  és  érintógombot.

Az időzítő kijelzőn röviden megjelenik a *LDC*, majd a másodpercek leszámolásra kerülnek. A lejárat után a reteszelés ki van kapcsolva.

# Biztonsági berendezések

## Biztonsági kikapcsolás

### Az érintógombok le vannak takarva

A főzőlap automatikusan kikapcsol, ha egy vagy több érintógomb több mint tíz másodpercig letakarva marad, pl. ujjal való érintkezés, kifutott étel vagy rárakott tárgyak esetén. Az érintógomb felett  rövid ideig villog a  $\mathcal{L}$  és hangjelzés hallható.

Ha eltávolítja a tárgyakat ill. a szennyeződésekét, a  $\mathcal{L}$  kialszik, és a főzőlap újra üzemkés.

### Az üzemidő túl hosszú

A biztonsági kikapcsolás automatikusan felold, ha egy felületet szokatlanul hosszú ideig melegítenek. Ez az időtartam a választott teljesítményfokozattól függ. Ha ezt túllépi, a fűtés kikapcsol és a maradék hő kijelző megjelenik. A szokásos módon be lehet állítani egy teljesítményfokozatot.

A főzőlap gyárilag a 0 biztonsági fokozatra van programozva. Szükség szerint magasabb biztonsági fokozat is beállítható rövidebb maximális üzemidővel (lásd a táblázatot).

teljesítményfokozat*	Maximális üzemidő [óra:perc]		
	Biztonsági fokozat		
	0**	1	2
1	10:00	8:00	5:00
1.	10:00	7:00	4:00
2/2.	5:00	4:00	3:00
3/3.	5:00	3:30	2:00
4/4.	4:00	2:00	1:30
5/5.	4:00	1:30	1:00
6/6.	4:00	1:00	0:30
7/7.	4:00	0:42	0:24
8	4:00	0:30	0:20
8.	4:00	0:30	0:18
9	1:00	0:24	0:10

\* A ponttal jelölt teljesítményfokozatok csak bővített teljesítményfokozatoknál (lásd a „Beállítási tartományok“ fejezetet) állíthatók be.

\*\* Gyári beállítás

## Túlhevülés elleni védelem

Minden indukciós tekercs és az elektronika hűtőbordái túlhevülés elleni védelemmel vannak ellátva. Mielőtt az indukciós tekercsek vagy a hűtőbordák felmelegednek, a túlhevülés elleni védelem a következő eljárás egyikét alkalmazza:

### Az indukciós tekercsek

- A bekapcsolt Booster funkció megszakad.
- A beállított teljesítményfokozatot a rendszer csökkenti.
- A fűtés automatikusan kikapcsol. Az Időzítő kijelzőn felváltva villog a(z) *Err* és a(z) *044*.

Akkor lehet a felületet újra a szokott módon használatba venni, ha a hiba-üzenet eltűnik.

### A hűtőbordák

- A bekapcsolt Booster funkció megszakad.
- A beállított teljesítményfokozatot a rendszer csökkenti.
- A fűtés automatikusan kikapcsol.

Csak akkor tudja az adott területeket ismét a szokott módon használatba venni, ha a hűtőborda már kellően lehűlt.

A túlhevülés elleni védelem a következő szituációkban kapcsolhat be:

- Üres főzőedényt melegít.
- Olajat vagy zsírt melegít magas teljesítményfokozaton.
- A főzőlap alja nem megfelelően szellőzik.
- Egy forró felületet áramkimaradás esetén újra bekapcsol.

Ha a túlhevülés elleni védelem az okok elhárítása ellenére újra működésbe lép, hívja az ügyfélszolgálatot.

# Programozás

---



A főzőlap programozását személyes igényeihez igazíthatja. Több beállítást tud egymás után módosítani.

A programozás előhívása után megjelenik a  piktogram és az időzítő kijelzőn a *PL*. Néhány másodperc után az időzítő kijelzőn felváltva villog a *P:01* (program 01) és *L:01* (kód).

## Programozás módosítása

### Programozás előhívása

Az **II/▶** érintőgomb kb. egy cm-re (mutatóujjnyi szélesség) balra az  érintőgomb mellett található.

- Érintse meg a **kikapcsolt főzőlapon egyidejűleg** az  és az **II/▶** érintőgombokat addig, míg a  szimbólum és az időzítő kijelzőn a *PL* szimbólum megjelenik.

### A program beállítása

Kétszámjegyű programszámnál a kezelőskálán először a tízeseket kell beállítani.

- A program kijelzése alatt (pl. *P:01*), érintse meg az  érintőgombot annyiszor, amíg a kívánt programszám a kijelzőn meg nem jelenik, vagy érintse meg a megfelelő számjegyet a kezelőskálán.

### Kód beállítása

- A kód kijelzése alatt (pl. *L:01*) érintse meg az  érintőgombot annyiszor, amíg a kívánt kódszám a kijelzőn meg nem jelenik, vagy érintse meg a megfelelő számjegyet a kezelőskálán.

### A beállítások mentése

- A program kijelzése alatt (pl. *P:01*) érintse meg az  érintőgombot addig, amíg a kijelzők ki nem alszanak.

### A beállítások elmentésének mellőzése

- A kód kijelzése alatt (pl. *L:01*) érintse meg az  érintőgombot addig, amíg a kijelzők ki nem alszanak.

Program <sup>1</sup>		Kód <sup>2</sup>	Beállítások
P:01	Bemutatótermi/Show üzemmód	C:00	Bemutatótermi üzemmód ki
		C:01	A bemutatótermi üzemmód be <sup>3</sup>
		C:02	Show üzemmód be <sup>3</sup>
P:02	Powermanagement <sup>4</sup>	C:00	ki
		C:01	3680 W
		C:02	3000 W
		C:03	2000 W
		C:04	1000 W
P:03	Gyári beállítás	C:00	A gyári beállítások visszaállításának mellőzése
		C:01	A gyári beállítások visszaállítása
P:04	A főzőedények teljesítményfokozatainak száma	C:00	9 teljesítményfokozat + Booster
		C:01	17 teljesítményfokozat + Booster <sup>5</sup>
P:06	Nyugtázó hang az érintógomb megérintésekor	C:00	ki <sup>6</sup>
		C:01	halk
		C:02	közepes
		C:03	hangos
P:07	Az Időzítő hangjelzése	C:00	ki
		C:01	halk
		C:02	közepes
		C:03	hangos
P:08	Üzembehelyezési zár	C:00	Az üzembehelyezési zár aktiválása csak manuálisan
		C:01	Az üzembehelyezési zár automatikus aktiválása
P:09	Maximális üzemidő	C:00	0. biztonsági fokozat
		C:01	1. biztonsági fokozat
		C:02	2. biztonsági fokozat

# Programozás

Program <sup>1</sup>		Kód <sup>2</sup>	Beállítások
<b>P:10</b>	Wi-Fi-bejelentkezés	<b>C:00</b>	nem aktív/kikapcsolva
		C:01	aktív konfiguráció nélkül
		C:02	aktív és konfigurált (nem választható, azt jelzi, hogy a csatlakozás sikeres volt-e)
		C:03	Csatlakozás WPS Push-gombbal lehetséges
		C:04	A Wi-Fi alapértelmezett értékre (C:00) áll vissza
		C:05	A főzőlap és a páraelszívó közvetlen Wi-Fi kapcsolata Miele@mobile App nélkül (Con@ctivity 3.0)
<b>P:12</b>	Az érintőgombok reagálási sebessége	C:00	lassú
		<b>C:01</b>	normál
		C:02	gyors
<b>P:14</b>	A teljesítményfokozat jóváhagyása az edény pozíciójának módosításakor	C:00	Jóváhagyás szükséges
		<b>C:01</b>	Jóváhagyás nem szükséges

Program <sup>1</sup>		Kód <sup>2</sup>	Beállítások
P:25	Melegen tartó fokozat hőmérséklete	C:00	50 °C
		C:01	55 °C
		C:02	60 °C
		C:03	65 °C
		C:04	70 °C
		C:05	75 °C
		C:06	80 °C
		<b>C:07</b>	85 °C
		C:08	90 °C

<sup>1</sup> A fel nem sorolt programok nincsenek hozzárendelve.

<sup>2</sup> A gyárilag beállított kód mindig félkövérrel van nyomtatva.

<sup>3</sup> A főzőlap bekapcsolása után néhány másodpercre megjelenik az Időzítő kijelzőn *dE*

<sup>4</sup> A főzőlap összteljesítménye a helyi hálózati szolgáltató követelményei szerint csökkenthető.

<sup>5</sup> A szövegben és a táblázatokban a kibővített teljesítményfokozatokat a jobb érthetőség kedvéért a számjegy mögött ponttal megjelölve ábrázoljuk.

<sup>6</sup> A Ki/Be érintőgomb nyugtázó hangját nem lehet kikapcsolni.

## Adatok a vizsgálóintézetek számára

---

### **Tesztételek az EN 60350-2 szabvány szerint**

Gyárilag kilenc teljesítményfokozat van beprogramozva.

Norma szerinti vizsgálatokhoz kibővített teljesítményfokozat állítson be (Lásd a „Programozás“ fejezetet).



## Biztonsági utasítások a tisztításhoz és ápoláshoz

 A forró felületek égési sérülést okozhatnak.

A főzési folyamat befejezése után a főzőlap minden része forró lehet.

Kapcsolja ki a főzőlapot.

Hagyja lehűlni a főzőlapot, mielőtt megtisztítja azt.

Minden felület elszíneződhet vagy megváltozhat, ha nem megfelelő tisztítószereket használ, vagy ha a megfelelő tisztítószerek maradványait felmelegíti a főzőlapon.

A főzőlap megtisztítása előtt hagyja lehűlni a felületeket.

A tisztítószerek maradványait azonnal távolítsa el.

Ne használjon dörzsölő vagy karcoló tisztítószereket.

- ▶ A főzőlap tisztításához soha ne használjon gőztisztító készüléket.
- ▶ A tisztításhoz ne használjon hegyes tárgyakat.

# Tisztítás és ápolás

---

- Minden használat után tisztítsa meg a teljes főzőlapot.

## Enyhe szennyeződések eltávolítása

- A teljes főzőlapot nedves, puha kendővel és hígított kézi mosogatószerrel tisztítsa meg. Vegye figyelembe a tisztítószer gyártójának utasításait.

## Erős szennyeződések eltávolítása

- A durva szennyeződések eltávolításához nedves ruhával, a rátapadtakat pedig üvegkaparóval távolítsa el.
- Az üvegkerámia felületet a Miele üvegkerámia és nemesacél tisztítószerekkel (Lásd: „Utólag vásárolható tartozék“ fejezet „Tisztító- és ápolószerek“ részét) vagy kereskedelmi forgalomban kapható üvegkerámia-tisztítószerekkel tisztítsa meg. Vegye figyelembe a tisztítószer gyártójának utasításait.

## A tisztítás befejezése

- Az összes tisztítószer-maradványt távolítsa el egy nedves kendővel.
- Minden nedves tisztítás után törölje szárazra a főzőlapot.

## Nem megfelelő tisztítószerek

A felületek károsodásának elkerülése érdekében ne használjon a tisztításhoz:

- szóda-, lúg-, ammónia-, sav- vagy kloridtartalmú tisztítószereket
- folteltávolítót és rozsdoldót
- súroló hatású tisztítószereket, pl. súrolóport, folyékony súrolószert, polírozó tisztítószereket
- oldószertartalmú tisztítószereket
- mosogatógéphez való tisztítószereket
- grill- és sütőtisztító spray-t
- dörzsölő hatású kemény keféket
- szivacsokat
- tisztítóradírt

A legtöbb üzemzavart és hibát, amelyek a napi üzemeltetés során felléphetnek, saját maga is el tudja hárítani. Sok esetben időt és költséget takaríthat meg, mivel nem kell hívnia az ügyfélszolgálatot.

A [www.miele.com/service](http://www.miele.com/service) oldalon tájékozódhat a hibák önálló elhárításának módjáról.

A következő táblázatok segítenek önnek abban, hogy megtalálja az üzemzavar vagy a hiba okát, és elhárítsa azt.

## Üzenetek a kijelzőkön/kijelzőn

Probléma	Ok és elhárítás
<b>Az Időzítő kijelzőjén felváltva villog a(z) Err és a(z) 30 kijelzés, és megszólal egy hangjelzés.</b>	A főzőlap hibásan van csatlakoztatva. <ul style="list-style-type: none"> <li>■ Válassza le a főzőlapot a villamos hálózatról.</li> <li>■ Forduljon az ügyfélszolgálathoz. A főzőlapot a bekötési rajz szerint kell csatlakoztatni.</li> </ul>
<b>A főzőlap bekapcsolása vagy egy érintőgomb megérintése után néhány másodpercre megjelenik az Időzítő kijelzőn a(z) L0C.</b>	Az üzembehelyezési zár vagy a reteszelés aktiválva van. <ul style="list-style-type: none"> <li>■ Kapcsolja ki az üzembehelyezési zárat/reteszelést (lásd a „Biztonsági berendezések“ fejezet „Üzembehelyezési zár/Reteszelés“ részét).</li> </ul>
<b>A főzőlap bekapcsolása után rövid időre megjelenik az Időzítő kijelzőn a(z) dE. A főzőlap nem fűt.</b>	A főzőlap bemutatótermi üzemmódban van. <ul style="list-style-type: none"> <li>■ Érintse meg a 0 érintőgombot egy tetszőleges számsoron.</li> <li>■ Ezután érintse meg egyidejűleg a(z) 0 és a(z) 2 érintőgombokat addig, amíg az Időzítő kijelzőn felváltva villogni nem kezd a(z) dE és a(z) 0FF.</li> </ul>
<b>A főzőlap automatikusan kikapcsolt. Újbóli bekapcsoláskor a Be-/Ki érintőgomb felett megjelenik ① egy C.</b>	Egy, vagy több érintőgomb le van fedve, pl. ujjhegygel, kifutott étellel, vagy ráhelyezett tárgyakkal. <ul style="list-style-type: none"> <li>■ Távolítsa el a szennyeződések, és/vagy a tárgyakat (lásd a „Biztonsági berendezések“ fejezet „Biztonsági kikapcsolás“ részét).</li> </ul>
<b>Az Időzítő kijelzőn felváltva villog a(z) Err és a(z) 044.</b>	A túlhevülés elleni védelem kioldott. <ul style="list-style-type: none"> <li>■ Lásd a „Biztonsági berendezések“ fejezet „Túlhevülés elleni védelem“ részét.</li> </ul>

## Mi a teendő, ha ...

Probléma	Ok és elhárítás
<b>Az Időzítő kijelzőn felváltva villog a(z) Err, a(z) 047, a(z) 048 vagy a(z) 049.</b>	A ventilátort valami blokkolja vagy meghibásodott. <ul style="list-style-type: none"><li>■ Ellenőrizze, hogy nem blokkolja-e egy tárgy a ventilátort.</li><li>■ Távolítsa el a tárgyat</li><li>■ Ha a hibaüzenet továbbra is megjelenik, forduljon az Ügyfélszolgálathoz.</li></ul>
<b>Az Időzítő kijelzőn felváltva villog az E-számjegy, pl. E-0 és a(z) 120, 121, 122, 123, 124, 125, 126, vagy a(z) 127.</b>	A ventilátor blokkolva van vagy hibás <ul style="list-style-type: none"><li>■ Ellenőrizze, hogy nem blokkolja-e egy tárgy a ventilátort.</li><li>■ Távolítsa el a tárgyat.</li><li>■ Ha a hibaüzenet továbbra is megjelenik, forduljon az ügyfélszolgálathoz.</li></ul>
<b>Az Időzítő kijelzőn a táblázatban fel nem sorolt üzenet jelenik meg.</b>	Hiba lépett fel az elektronikában. <ul style="list-style-type: none"><li>■ Szakítsa meg a főzőlap áramellátását kb. 1 percre.</li><li>■ Amennyiben az áramellátás helyreállítása után a probléma továbbra is fennáll, forduljon az ügyfélszolgálathoz.</li></ul>

## Váratlan rendellenesség

Probléma	Ok és elhárítás
<b>Feltesz egy főzőedényt, de nem jelenik meg a megfelelő számsor.</b>	<p>A főzőedényt nem ismeri fel a készülék ezen a pozíción, mert nagyon kicsi.</p> <ul style="list-style-type: none"> <li>■ Pozicionálja újra a főzőedényt. Ha továbbra sem ismeri fel, használjon egy másik főzőedényt.</li> </ul> <p>A főzőedény nem alkalmas.</p> <ul style="list-style-type: none"> <li>■ Használjon megfelelő főzőedényt (lásd az „Indukció” fejezet, „Főzőedény” részt).</li> </ul>
<b>A  piktogram világít.</b>	<p>A főzőedények nincsenek kellő távolságban egymástól.</p> <ul style="list-style-type: none"> <li>■ Pozicionálja újra a főzőedényeket. A főzőedényeket egymás után, és ne egyszerre helyezze át.</li> </ul>
<b>Újrapozicionál egy főzőedényt, és a beállított teljesítményfokozat elkezd villogni.</b>	<p>A főzőedényt nem ismeri fel a készülék.</p> <ul style="list-style-type: none"> <li>■ Érintse meg a villogó teljesítményfokozatot.</li> <li>■ Ha a teljesítményfokozat továbbra is villog, pozicionálja újra a főzőedényt.</li> </ul>
<b>Újrapozicionál egy főzőedényt, és a beállított teljesítményfokozat kialszik, és a 0 világít.</b>	<p>A főzőedényt nem ismeri fel a készülék.</p> <ul style="list-style-type: none"> <li>■ Állítsa be újra a teljesítményfokozatot.</li> </ul>
<b>Egy felület automatikusan kikapcsol.</b>	<p>Az üzemidő túl hosszú volt.</p> <ul style="list-style-type: none"> <li>■ Állítson be újra egy teljesítményfokozatot (lásd a „Biztonsági berendezések”, „Biztonsági kikapcsolás” fejezetet).</li> </ul>
<b>A felület a beállított teljesítményfokozattal nem a szokásos módon működik.</b>	<p>A túlhevülés elleni védelem kioldott.</p> <ul style="list-style-type: none"> <li>■ Lásd a „Biztonsági berendezések”, „Túlhevülés elleni védelem” részt.</li> </ul>
<b>Egy felület, vagy a teljes főzőlap automatikusan kikapcsol.</b>	<p>A túlhevülés elleni védelem kioldott.</p> <ul style="list-style-type: none"> <li>■ Lásd a „Biztonsági berendezések”, „Túlhevülés elleni védelem” részt.</li> </ul>
<b>A boosterfokozat idő előtt automatikusan megszakad.</b>	<p>A túlhevülés elleni védelem kioldott.</p> <ul style="list-style-type: none"> <li>■ Lásd a „Biztonsági berendezések”, „Túlhevülés elleni védelem” részt.</li> </ul>

## Mi a teendő, ha ...

---

### Nem kielégítő eredmény

Probléma	Ok és elhárítás
<b>Bekapcsolt felfűtő automatikánál a főzőedény tartalma nem kezd főni.</b>	Nagy ételmennyiséget melegít. ■ A legnagyobb teljesítményfokozaton végezze a felfűtést és kézzel kapcsoljon azután vissza.
	A főzőedény rosszul vezeti a hőt. ■ Használjon másik főzőedényt, ami a hőt jobban vezeti.
<b>Az összehasonlítható főzési- és sütési folyamatokban enyhe különbségek vannak az ételkészítési idő és a barnulás között.</b>	Ez nem hiba. A főzőedény aljának anyaga és a főzőedények helye a főzőlapon befolyásolja az indukciós tekercs teljesítményét. Ez hatással van a főzés működési módjára.

## Általános problémák vagy műszaki hibák

Probléma	Ok és elhárítás
<p><b>A főzőlapot nem lehet bekapcsolni.</b></p>	<p>A főzőlap nem kap áramot.</p> <ul style="list-style-type: none"> <li>■ Ellenőrizze, hogy a ház biztosítéka nem oldott-e le. Forduljon elektrotechnikai szakemberhez vagy a Miele Ügyfélszolgálathoz (a biztosíték minimális értékét lásd az adattáblán).</li> </ul> <p>Adott esetben műszaki hiba lépett fel.</p> <ul style="list-style-type: none"> <li>■ Kb. egy percre válassza le a főzőlapot a villamos hálózatról:               <ul style="list-style-type: none"> <li>– a megfelelő biztosítékot kapcsolja ki, ill. az olvadó biztosítékot csavarja ki teljesen, vagy</li> <li>– kapcsolja ki az FI-áramvédőkapcsolót (FI-relét).</li> </ul> </li> <li>■ Abban az esetben, ha a biztosíték visszakapcsolása/visszacsavarása, illetve a készülék FI-reléjének visszakapcsolása után még mindig nem tudja a főzőlapot üzembe helyezni, forduljon elektrotechnikai szakemberhez vagy az ügyfélszolgálathoz.</li> </ul>
<p><b>Az új főzőlap használata közben szag és pára képződik.</b></p>	<p>A fémből készült alkatrészeket ápolószerral védik. A készülék első üzembe helyezésekor ez szag- és pára-képződést okozhat. Az indukciós tekercs anyaga is szagot áraszthat az első üzemi órákban. Minden további használatkor a szag csökken, és végül teljesen megszűnik. A szag és az esetlegesen fellépő pára nem utalnak helytelen csatlakoztatásra vagy készülékhibára, és nincs egészségkárosító hatásuk.</p>
<p><b>A főzőlap kikapcsolása után üzemelési zaj hallatszik.</b></p>	<p>A hűtőventilátor addig forog, amíg a főzőlap lehül, és aztán automatikusan kikapcsol.</p>

## Utólag vásárolható tartozékok

---

A Miele tartozékok és tisztító- és ápolószerek széles választékát kínálják a készülékekhez.

Ezeket a termékeket nagyon egyszerűen megrendelheti Miele webáruházban.

Ezeket a termékeket a Miele Ügyfélszolgálatánál (lásd ennek a használati utasításnak a végén) vagy a Miele szakkereskedőknél is megvásárolhatja.

### **Főző-/sütőedény**

A Miele nagy választékban kínál főző- és sütőedényeket. Ezeket a funkcionalitás és a méret szempontjából pontosan a Miele készülékekhez tervezték. További részleteket a Miele weboldalán talál.

### **Tisztító és ápolószerek**

#### **Üvegkerámia és nemesacél tisztítószer 250 ml**

Eltávolítja a nagyobb szennyeződéseket, vízkőfoltokat és alumínium maradványokat.

#### **Mikroszálás kendő**

Eltávolítja az ujjlenyomatokat és az enyhe szennyeződéseket.



A [www.miele.com/service](http://www.miele.com/service) weboldalon tájékozódhat a hibák önálló elhárításának módjáról és a Miele alkatrészekről.

## Kapcsolatfelvétel üzemzavarok esetén

Az olyan meghibásodások esetén, amelyet saját maga nem tud elhárítani, kérjük értesítse pl. a Miele szakkereskedőjét vagy a Miele Ügyfélszolgálatát.

A Miele Ügyfélszolgálatához az interneten a [www.miele.hu/service](http://www.miele.hu/service) oldalon foglalhat időpontot.

A Miele Ügyfélszolgálatának elérhetőségeit ennek a dokumentumnak a végén találja.

Az ügyfélszolgálatnak adja meg a készüléke modellazonosítóját és gyártási számát (Fabr./SN/Nr.). Mindkét adatot az adattáblán találja meg.

## Típustábla

Ragassza ide a mellékelt típustáblát. Ügyeljen arra, hogy a modell megnevezése ennek a dokumentumnak a hátoldalán lévő adatokkal megegyezik.



## Garancia

A garancia idő 2 év.

További információkat a mellékelt garancia feltételekben talál.

# Telepítés

---

## Biztonsági útmutatások a beépítéshez

 A szakszerűtlen beépítés károkat okozhat.  
A szakszerűtlen beépítés károsíthatja a főzőlapot.  
A főzőlapot csak képzett szakemberrel szereltesse be.

 A hálózati feszültség áramütést okozhat.  
Az elektromos hálózathoz való szakszerűtlen csatlakozás áramütést okozhat.  
A főzőlapot csak képzett elektrotechnikai szakemberrel csatlakoztassa az elektromos hálózatra.

 A leeső tárgyak károkat okozhatnak.  
Felső szekrény vagy páraelszívó szerelésekor a főzőlap károsodhat.  
A főzőlapot csak a felső szekrények és a páraelszívó felszerelése után építse be.

- ▶ A munkalap furnérjaihoz hőálló (100 °C) ragasztót kell használni, nehogy leváljanak vagy deformálódjanak. A sarokprofiloknak hőállóknak kell lenniük.
- ▶ A főzőlapot nem szabad hűtőkészülékek, mosogatógépek, mosó- és szárítógépek fölé beszerelni.
- ▶ Ezt a főzőlapot csak olyan tűzhelyek és sütők fölé szabad beépíteni, melyeket párologtatós hűtőrendszerrel szereltek fel.
- ▶ Biztosítsa, hogy a főzőlap beépítését követően a hálózati csatlakozókábelt ne lehessen megérinteni.
- ▶ A hálózati csatlakozó vezetéknek a beépítést követően nem szabad érintkezni mozgó konyhai elemekkel (pl. fiókkal) és nem lehetnek mechanikai terhelésnek kitéve.
- ▶ Tartsa be a következő oldalakon felsorolt biztonsági távolságokat.

## Biztonsági távolságok

### Biztonsági távolság a főzőlap fölött

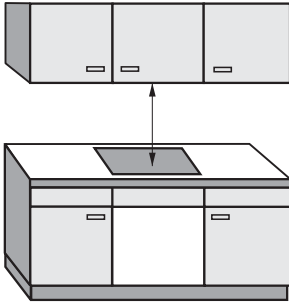

A főzőlap és a fölé helyezett páraelszívó között a páraelszívó gyártója által megadott biztonsági távolságot kell betartani.

Ha gyúlékony anyagok (pl. fali szekrény) a főzőlap fölé vannak felszerelve, a biztonsági távolságnak legalább 500 mm-nek kell lennie.

Ha a páraelszívó alá több készüléket szereltek be, amelyekhez eltérő biztonsági távolságokat adtak meg, akkor mindig a megkövetelt legnagyobb biztonsági távolságot kell betartani.

# Telepítés

## Oldalsó / hátsó biztonsági távolság

A főzőlapot úgy kell beépíteni, hogy jobb és bal oldalon sok hely legyen.

A főzőlap hátoldala és egy magas szekrény vagy helyiségfal között a lent megadott minimális távolságot ① kell betartani.

A főzőlap egyik oldala (jobb vagy bal) és egy magas szekrény vagy helyiségfal között a lent megadott minimális távolságot ②, ③ kell betartani, a szemben lévő oldalon ez minimum 200 mm.

A ① minimális távolság **hátsó** a munkalap kivágástól a munkalap hátsó éléig: 50 mm

A ② minimális távolság **jobb** oldalon a munkalap kivágás és egy mellette álló bútor (pl. magas szekrény), vagy helyiségfal között: 50 mm.

A ③ minimális távolság **bal** oldalon a munkalap kivágás és egy mellette álló bútor (pl. magas szekrény) vagy helyiségfal között: 50 mm.

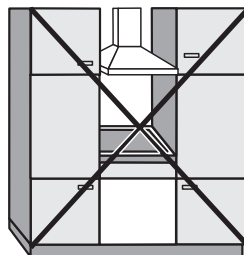

Tilos!

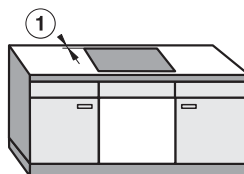

Nagyon ajánlott!

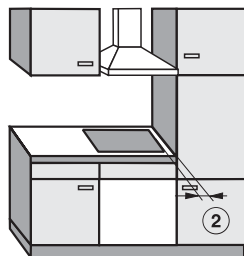

Nem ajánlott!

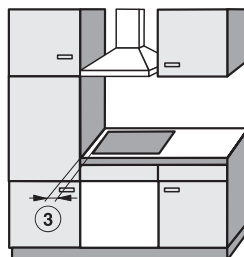

Nem ajánlott!

## Minimális távolság a főzőlap alatt

A főzőlap szellőzésének biztosítása céljából a készülék alatt a sütőtől, köztes laptól, vagy fióktól tartani kell egy minimális távolságot.

A főzőlap aljától<sup>1</sup> mért minimális távolság

- a sütő felső pereméig:  $\geq 2$  mm
- a köztes lap felső pereméig:  $\geq 2$  mm
- a fiók felső pereméig:  $\geq 5$  mm
- a fiók aljáig:  $\geq 75$  mm

<sup>1</sup> Az alj a főzőlap alsó részének külső oldala. A mélyebbre nyúló szerkezetek, mint pl. a csatlakozódobozok, távtartó lemezek és hasonlóak nem számítanak a legmélyebb pontnak, és a legkisebb távolság kiszámításánál nincs jelentőségük.

## Köztes lap

A főzőlap alatti köztes lap beszerelése nem szükséges, de engedélyezett.

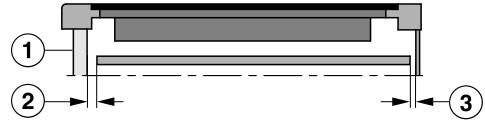

Oldalnézet

- ① Elöl
- ② Légrés elől
- ③ Légrés hátul

A főzőlap **szellőzése** érdekében elől a szekrény és a köztes lap között 20 mm légrést ② ajánlunk.

A **csatlakozókábel elhelyezéséhez** hátul a szekrény és a köztes lap között 15 mm légrésre ③ van szükség.

# Telepítés

## Biztonsági távolság a fülkeburkolattól

Ha fülkeburkolatot helyeznek fel, akkor hagyni kell egy minimális távolságot a munkalap kivágása és a burkolat között, mivel a magas hőmérséklet módosíthatja vagy tönkretelheti az anyagokat.

Éghető anyagból (pl. fából) készült burkolatnál a munkalap kivágása és a fülkeburkolat közötti ⑤ legkisebb távolság legalább 50 mm legyen.

Nem éghető anyagból (pl. fémből, természetes kőből, kerámia csempéből) készült burkolatnál a munkalap kivágása és a fülkeburkolat közötti ⑤ legkisebb távolság 50 mm, mínusz a burkolat vastagsága.

Példa: a fülkeburkolat vastagsága 15 mm

50 mm - 15 mm = 35 mm legkisebb távolság

### Síkba építhető kivitel

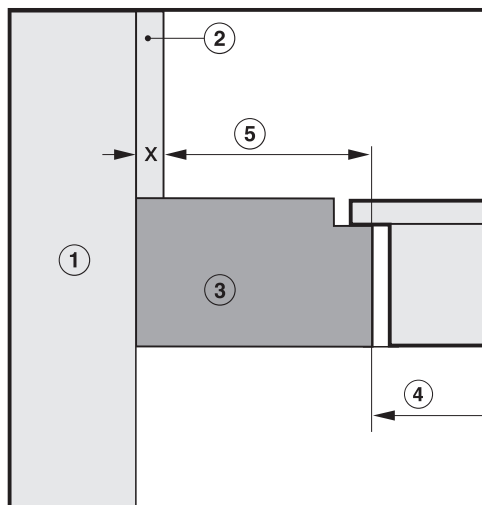

### Ráültethető kivitel

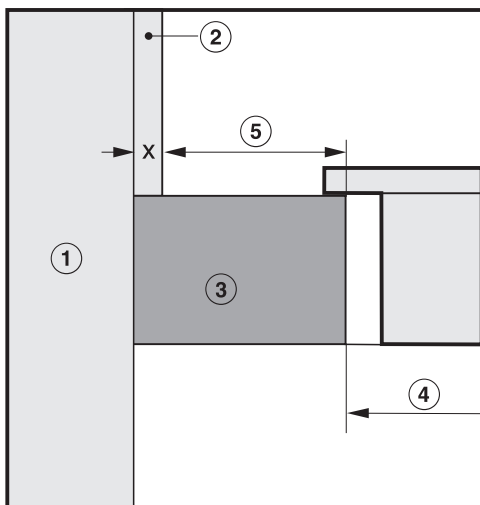

- ① Falazat
- ② Fülkeburkolat mérete  $x = a$  fülkeburkolat vastagsága
- ③ Munkalap
- ④ A munkalap kivágása
- ⑤ A legkisebb távolság  
**éghető** anyagoknál 50 mm,  
**nem éghető** anyagoknál 50 mm - x méret

## Útmutatások a beépítéshez – rövidtűző

**Tömítés a főzőlap és a munkalap között**

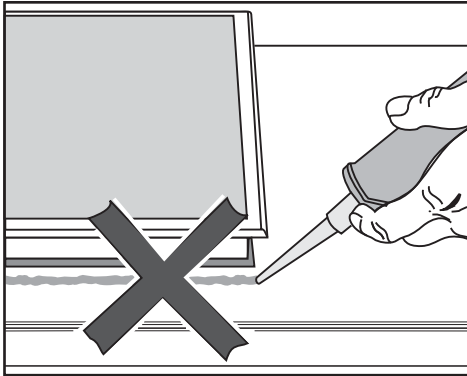

**⚠** A helytelen beépítés károkat okozhat.

A főzőlap és a munkalap a főzőlap esetleges szükséges kiszérésekor sérülhet, ha fugázó anyagot használ.

Ne használjon fugázó anyagot a főzőlap és a munkalap között.

A főzőlap széle alatti tömítés elegendő szigetelést biztosít a munkalap felé.

## Szigetelő szalag

Ha a főzőlapot javítási munkák miatt kiszérelik, megsérülhet a szigetelő szalag a főzőlap széle alatt.

A visszaszereléskor mindig cserélje ki a szigetelő szalagot.

## Csempézett munkafelület

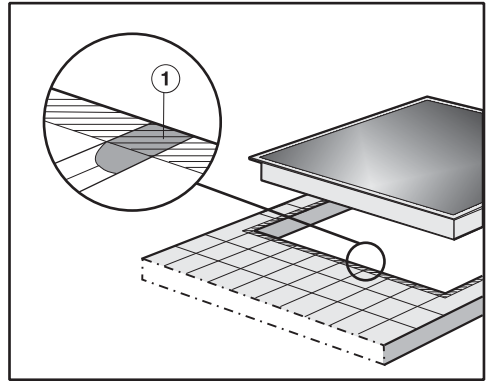

A fugáknak ① és a főzőlap felfekvő felülete alatti csíkozott területnek simának és síknak kell lenni, hogy a főzőlap egyenletesen fekvődjön fel és a készülék felső részének pereme alatti szigetelőszalag biztosítsa a tömítést a munkalap felé.

## DiamondFinish főzőlapokat ne építsen be ablak elé

Nem ajánljuk DiamondFinish modellek ablak elé telepítését.

A közvetlen napfény hatására a felület jobban tükröződik, és a kijelzések nehezebben olvashatók le.

# Telepítés

## Beépítési méretek – ráültethető

Minden méret mm-ben van megadva.

### KM 7878-1 FL Diamond

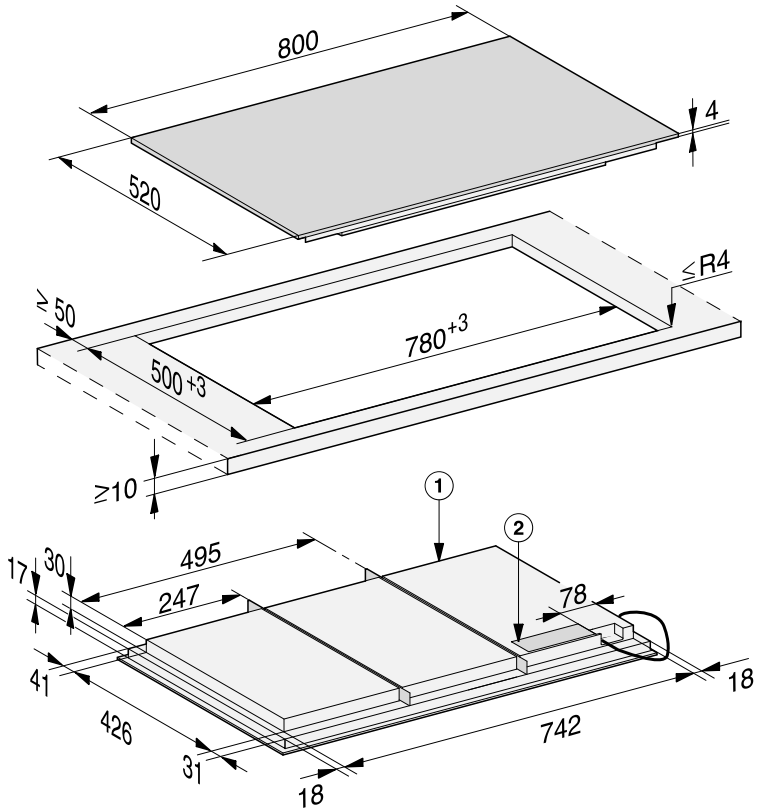

① Elöl

② Hálózati csatlakozódoboz

Csatlakozókábel (L = 1 440 mm) a készülékhez hozzácsomagolva



## KM 7897-1 FL Diamond

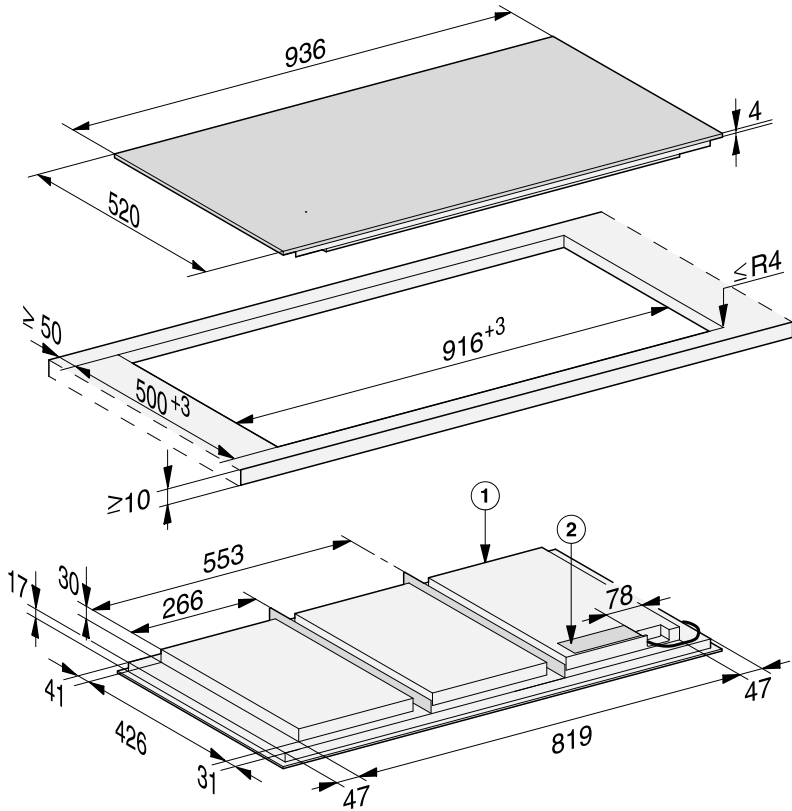

① Elöl

② Hálózati csatlakozódoboz

Csatlakozókábel (L = 1 440 mm) a készülékhez hozzácsomagolva

## Ráültethető kivitel

- Készítse el a munkalap kivágását. Vegye figyelembe a biztonsági távolságokat (lásd a „Telepítés“ című fejezet „Biztonsági távolságok“ szakaszát).
- A fából készült munkalapoknál a vágási felületet speciális lakkal, szilikonkaucsukkal vagy műgyantával szigetelje, hogy megakadályozza a nedvesség által kiváltott felpúposodást. A tömítőanyagnak hőállónak kell lennie.

Ügyeljen arra, hogy ezek az anyagok ne kerüljenek a munkalap felületére.

- Ragassza a mellékelt tömítőszalagot a főzőlap széle alá. A szigetelő szalagot ne feszítve ragassza fel.

 A szakszerűtlen csatlakoztatás károkat okozhat.

A rövidzárlat károsíthatja a főzőlap elektronikáját.

A hálózati csatlakozókábelt csak képzett elektrotechnikai szakemberrel csatlakoztassa a főzőlaphoz.

- A hálózati csatlakozó vezetékét a főzőlap csatlakozási vázlata szerint csatlakoztassa (Lásd a „Telepítés“ és „Villamos csatlakozás“ fejezetekben).
- A főzőlap hálózati csatlakozókábelét vezesse a munkalap kivágásán keresztül lefelé.
- Helyezze be a főzőlapot középen a kivágásba. Ügyeljen arra, hogy a készülék tömítése felfeküdjön a munkalapon, biztosítva a tömítettséget a munkalap felé.

Ha a tömítés a sarkokon nem fekszik fel megfelelően a munkalapra, akkor dekopírfűrészsel óvatosan utólag ki lehet alakítani a sarkok lekerekítéseit ( $\leq R4$ ).

- Csatlakoztassa a főzőlapot a villamos hálózathoz (lásd a „Telepítés“ és „Villamos csatlakozás“ fejezetekben).
- Ellenőrizze a főzőlap működését.

## Tanácsok a beépítéshez – síkba építhető

A síkba építhető főzőlap csak a természetes kőből (gránit, márvány), tömör fából készült, valamint csempézett munkafelületbe történő beépítésre alkalmas. A „Telepítés“ című fejezet „Beépítési méretek – síkba építhető“ részében a megfelelő utalásokkal ellátott főzőlapok az üveg munkafelületekbe való beépítésre is alkalmasak. Más anyagokból készült munkafelület esetén kérdezze meg a gyártót arról, hogy az alkalmas-e síkba építhető főzőlap beépítésére.

Az alsó szekrény szabad szélességének legalább akkorának kell lennie, mint a belső munkalapkivágás (lásd a „Telepítés“ fejezet „Beépítési méretek – síkba építhető“ c. részt), hogy a főzőlap a beépítés után alulról szabadon hozzáférhető legyen, és az alsó rész karbantartási célokra eltávolítható legyen. Ha a főzőlap a beépítés után alulról nem hozzáférhető, a tömítést el kell távolítani, hogy a főzőlapot ki lehessen szerelni.

## Természetes kő munkafelületek

A főzőlapot közvetlenül a marásba kell behelyezni.

## Tömörfa, csempézett munkafelületek, üveg munkafelületek

A főzőlapot a kivágásban falécekkel kell rögzíteni. A léceket egy kivitelezőnek kell elkészítenie, ez nem szállítási tartozék.

## Szigetelő szalag

Ha a főzőlapot javítási munkák miatt kiszerelelik, megsérülhet a szigetelő szalag a főzőlap széle alatt.

A visszaszereléskor mindig cserélje ki a szigetelő szalagot.

## DiamondFinish főzőlapokat ne építsen be ablak elé

Nem ajánljuk DiamondFinish modellek ablak elé telepítését.

A közvetlen napfény hatására a felület jobban tükröződik, és a kijelzések nehezebben olvashatók le.

# Telepítés

## Beépítési méretek – síkba építhető

Minden méret mm-ben van megadva.

### KM 7878-1 FL Diamond

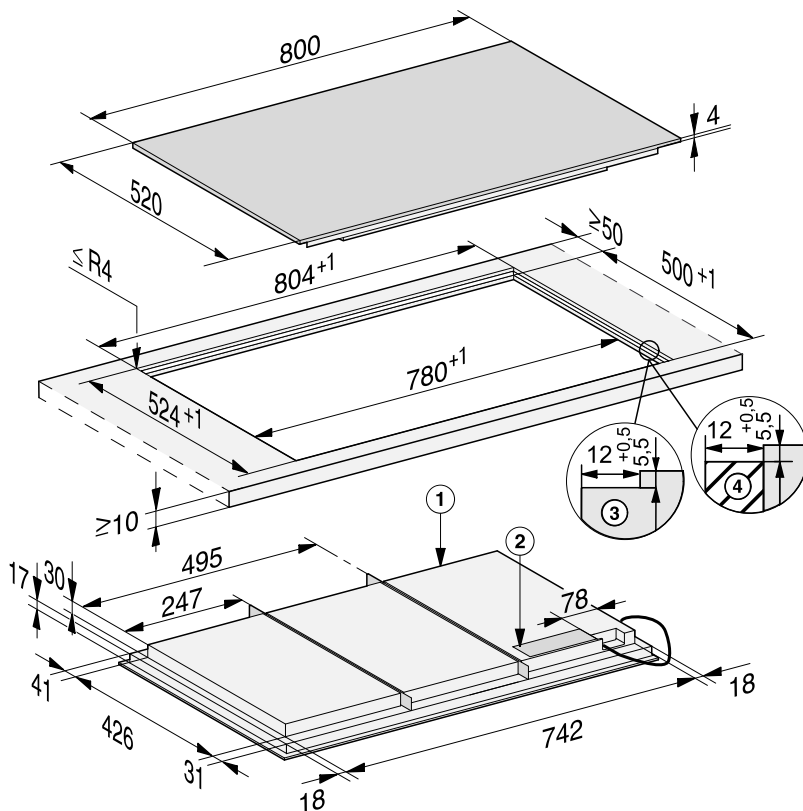

- ① Elöl
- ② Hálózati csatlakozódoboz  
Csatlakozókábel (L = 1 440 mm) a készülékhez hozzácsomagolva
- ③ Lépcsős marás természetes kőből készült munkalaphoz
- ④ Fa lécs 12 mm (nem szállított tartozék)

## KM 7897-1 FL Diamond

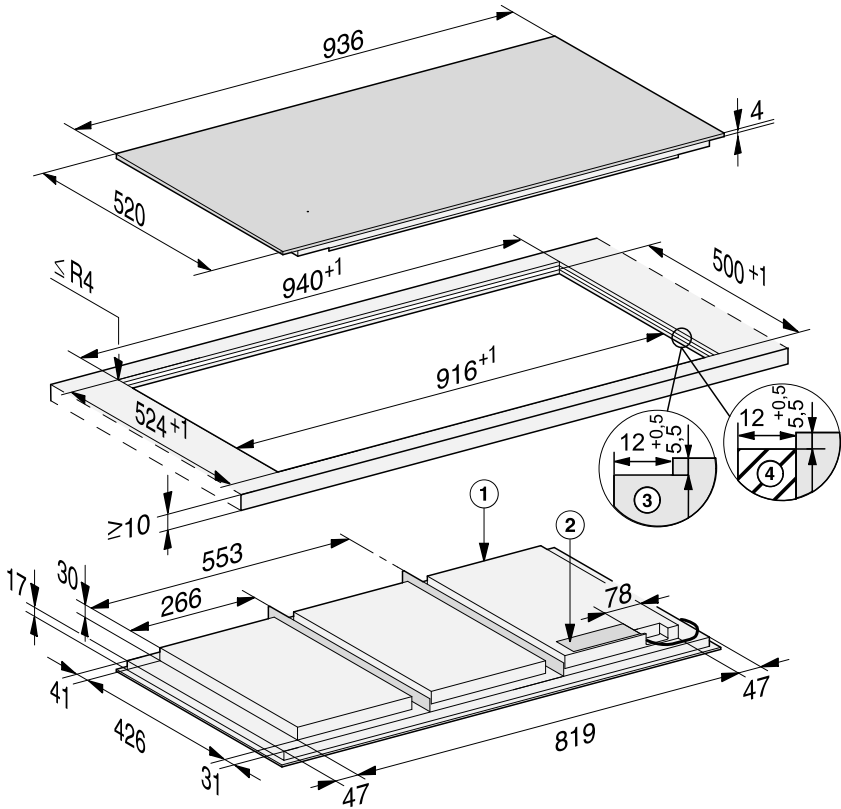

- ① Elöl
- ② Hálózati csatlakozódoboz  
Csatlakozókábel (L = 1 440 mm) a készülékhez hozzácsomagolva
- ③ Lépcsős marás természetes kőből készült munkalaphoz
- ④ Fa lécs 12 mm (nem szállított tartozék)

# Telepítés

## Síkba építhető kivitel

- Készítse el a munkalap kivágását. Vegye figyelembe a biztonsági távolságokat (lásd a „Biztonsági távolságok“ című fejezetet).
- Tömör fa munkafelületek/csempézett munkafelületek/üveg munkafelületek: Rögzítse a fa léceket 5,5 mm-rel a munkafelület felső éle alatt.

 A szakszerűtlen csatlakoztatás károkat okozhat.

A rövidzárlat károsíthatja a főzőlap elektronikáját.

A csatlakozókábelt csak képzett elektrotechnikai szakemberrel csatlakoztassa a főzőlaphoz.

- A csatlakozókábelt a főzőlap bekötési rajza szerint csatlakoztassa (lásd az „Elektromos csatlakozás“, „Bekötési rajz“ című fejezet).
- Ragassza a mellékelt tömítőszalagot a főzőlap széle alá. A szigetelőszalagot ne feszítve ragassza fel.
- A főzőlap csatlakozókábelét vezesse a munkalap kivágásán keresztül lefelé.
- Helyezze a főzőlapot a kivágásba, és központosítsa azt.

Az üvegkerámia és a munkalap közötti fugának legalább 2 mm szélesnek kell lennie. A fuga ahhoz szükséges, hogy a főzőlapot le lehessen szigetelni.

- Csatlakoztassa a főzőlapot a villamos hálózathoz (lásd az „Elektromos csatlakozás“ című fejezetet).
- Ellenőrizze a főzőlap működését.

- A főzőlap és a munkafelület közötti fugát hőálló (min. 160 °C) szilikon fugatömítő anyaggal kell kitölteni.

 A nem megfelelő szigetelőanyag károkat okozhat.

A nem megfelelő fugatömítő anyag károsíthatja a természetes követ.

A természetes kőnél és a természetes kőből készült csempénél kizárólag a természetes kőhöz alkalmas szilikonos fugatömítő anyagot használjon. Vegye figyelembe a gyártó útmutatásait.

## Elektromos csatlakozás

 A szakszerűtlen csatlakoztatás károkat okozhat.

A szakszerűtlen telepítési és karbantartási munkálatok vagy javítások veszélyeztethetik a felhasználót.

A Miele nem tehető felelőssé azokért a károkért, amelyek a szakszerűtlen telepítési és karbantartási munkák vagy javítások során keletkeznek, vagy telepítés során kimaradt vagy megszakadt védővezető okozott (pl. áramütés).

A főzőlapot csak képzett elektrotechnikai szakemberrel csatlakoztassa az elektromos hálózatra.

A szakembernek pontosan ismernie kell az országszerte ismert előírásokat és a helyi elektromos szolgáltató kiegészítő előírásait és pontosan be kell tartania.

A beszerelést követően biztosítani kell az üzemi szigeteléssel ellátott alkatrészek érintésvédelmét!

## Összteljesítmény

Lásd az adattáblán

## Csatlakoztatási adatok

A szükséges csatlakoztatási adatokat az adattáblán találja meg. Ezeknek az adatoknak meg kell egyezniük az elektromos hálózat adataival.

A csatlakoztatási lehetőségeket a bekötési rajzon láthatja.

## Hibaáram védőkapcsoló

A biztonság növelésére a VDE, ill. az ÖVE a készülék elé egy 30 mA kioldóáramú FI-áramvédőkapcsoló bekötését ajánlja.

## Leválasztó berendezések

A főzőlap minden pólusát leválasztó berendezésekkel kell leválasztani! Leválasztott állapotban az érintkezők közötti távolságnak legalább 3 mm-nek kell lennie! Leválasztó berendezések a túláram elleni védőberendezések és az áramvédő kapcsolók.

# Telepítés

## Leválasztás a hálózatról

 A hálózati feszültség áramütést okozhat.

A szerelési és/vagy karbantartási munkák alatt a hálózati feszültség visszakapcsolása áramütéshez vezethet.

Leválasztás után biztosítsa a hálózatot a visszakapcsolás ellen.

Ha az áramkört le kell választania a hálózatról, a bekötés módjától függően tegye a következőt:

### Olvadó biztosíték

- Vegye ki teljesen a biztosító betéteket a csavaros sapkákból.

### Olvadó biztosíték helyére csavarható kismegszakító

- Az ellenőrző gombot (piros) addig kell nyomni, amíg a középső gomb (fekete) ki nem ugrik.

### Kismegszakító

- Kismegszakító, legalább B vagy C típus: Állítsa a kapcsolót 1-ről (Be) 0-ra (Ki).

### FI-áramvédőkapcsoló

- (Érintésvédelmi védőkapcsoló): A főkapcsolót 1-ről (Be) 0-ra (Ki) állítsa át, vagy nyomja meg az ellenőrző gombot.

## Csatlakozókábel

A főzőlapot a bekötési rajz szerint kösse be alkalmas keresztmetszetű, H 05 VV-F (PVC-szigetelésű) típusú csatlakozókábellel.

A csatlakozás lehetőségeit a bekötési rajzon találja.

A főzőlapjának megengedett csatlakozási feszültségét és a hozzá tartozó csatlakozási értéket a típustáblán találja.

## Hálózati csatlakozókábel cseréje

 A hálózati feszültség áramütést okozhat.

Az elektromos hálózathoz való szakszerűtlen csatlakozás áramütést okozhat.

A hálózati csatlakozókábelt csak képzett elektrotechnikai szakemberrel cseréltesse ki.

A hálózati csatlakozókábel cseréjekor kizárólag a H 05 VV-F (PVC-szigetelésű) kábeltípust használja megfelelő átmérővel. A hálózati kábel a gyártónál vagy az ügyfélszolgálatnál szerezhető be.



## Bekötési rajz

A telepítés helyén nem minden csatlakoztatási lehetőség megengedett. Vegye figyelembe az adott ország és a helyi elektromos szolgáltató kiegészítő előírásait.

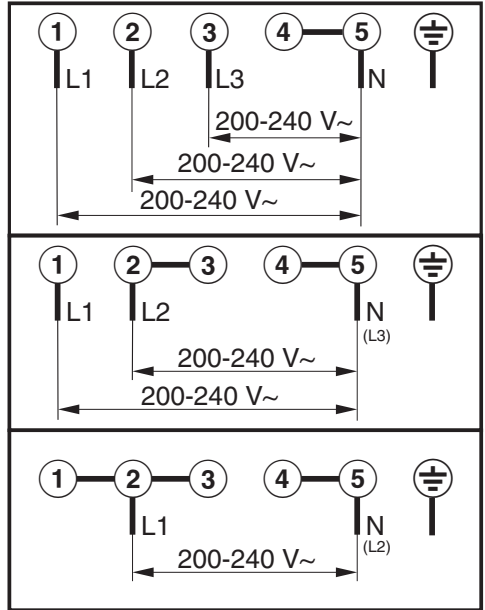

## Termék adatlapok

A következőkben az ebben a Használati és szerelési utasításban leírt modellek termék adatlapjai vannak mellékelve.

### Információk elektromos háztartási főzőlapokhoz

(EU) Nr. 66/2014 rendelet szerint

MIELE	
Modell neve/-megjelölése	KM 7878-1
Főzőzónák és/vagy főzőfelületek száma	
Kör alakú főzőzónák: a hasznos felületek/főzőzónák átmérője	1. = 744x381,5 mm
Nem kör alakú főzőzónák -vagy felületek: a hasznos felületek/főzőzónák hossza/szélessége	2. = 3. = 4. = 5. = 6. =
Energiafogyasztás főzőzónánként- vagy felületenként kg-ra vetítve (EC <sub>electric cooking</sub> )	-
Tűzhely energiafogyasztása kg-onként (EC <sub>electric hob</sub> )	189,6 Wh/kg

### Információk elektromos háztartási főzőlapokhoz

(EU) Nr. 66/2014 rendelet szerint

MIELE	
Modell neve/-megjelölése	KM 7897-1
Főzőzónák és/vagy főzőfelületek száma	
Kör alakú főzőzónák: a hasznos felületek/főzőzónák átmérője	1. = 865x381,5 mm
Nem kör alakú főzőzónák -vagy felületek: a hasznos felületek/főzőzónák hossza/szélessége	2. = 3. = 4. = 5. = 6. =
Energiafogyasztás főzőzónánként- vagy felületenként kg-ra vetítve (EC <sub>electric cooking</sub> )	-
Tűzhely energiafogyasztása kg-onként (EC <sub>electric hob</sub> )	190,7 Wh/kg

A Miele ezúton kijelenti, hogy ez az indukciós üvegkerámia főzőlap a 2014/53/EU irányelvnek megfelel.

Az EU-megfelelőségi nyilatkozat teljes szövege a következő weboldalak egyikén érhető el:

- Termékek, letöltések: a [www.miele.hu](http://www.miele.hu) oldalon
- Ügyfélszolgálat, információs anyagok, használati utasítások elérhetősége a termék nevének vagy gyári számának megadásával:  
[www.miele.hu](http://www.miele.hu)

Frekvenciasáv	2,4000 GHz – 2,4835 GHz
---------------	----------------------------

Maximális adóteljesítmény < 100 mW







**Miele Kft.**

H – 1022 Budapest

Alsó Törökvész út 2.

Tel: (06-1) 880-6400

Fax: (06-1) 880-6402

E-mail: [info@miele.hu](mailto:info@miele.hu)

Internet: [www.miele.hu](http://www.miele.hu)

**Gyártó:****Miele & Cie. KG**

Carl-Miele-Straße 29

33332 Gütersloh

Németország

KM 7878-1 FL Diamond, KM 7897-1 FL Diamond

hu-HU

M.-Nr. 12 286 710 / 01