

































Návod na použitie Vinotéka



Pred uvedením do prevádzky si **bezpodmienečne** prečítajte návod na použitie a montáž - inštaláciu - uvedenie do prevádzky. Ochránite tak seba a zabránite škodám.

Obsah

Bezpečnostné pokyny a varovné upozornenia	5
Udržateľnosť a ochrana životného prostredia	14
Váš príspevok k ochrane životného prostredia.....	14
Takto ušetríte energiu... ..	15
Zoznámte sa	16
Popis prístroja	16
Prehľad prístroja.....	16
Displej.....	17
Nastavovací režim 	18
Blokovacia funkcia  / 	18
Vypnutie vinotéky 	18
Režim sabat 	18
Informácie k režimu sabat 	18
Zmena doby do spustenia alarmu dvierok 	19
Miele@home 	19
tón tlačidiel  / 	20
Výstražné a signálne tóny  / 	20
Jas displeja 	20
Jednotka teploty °C/°F	20
Zapnutie výstavnej prevádzky 	20
Nastavenia z výroby 	20
Informácie o vinotéke 	21
Indikátor filtra Active AirClean 	21
Dodávané príslušenstvo	21
Bezpečnosť	22
Teplotný alarm	22
Alarm dvierok.....	23
Ovládanie zámku dvierok.....	23
Usporiadanie vnútorného priestoru	24
Premiestnenie kovových priehradiek	24
Maximálne množstvo náplne	24
Usporiadanie fliaš vína na priehradkách	25
Uvedenie do prevádzky	26
Pred prvým použitím	26
Pripojenie vinotéky	26
Aktivácia pachového filtra (Active AirClean filter) 	26
Zapnutie vinotéky	26
Vypnutie vinotéky	26
Pri dlhšej neprítomnosti.....	26

Obsluha	27
Nastavenie teploty	27
Možné nastavené hodnoty teploty.....	27
Ukazovateľ teploty	27
Nastavenie vlhkosti (ActiveHumidity) δ - δ	27
Možné hodnoty nastavenia pre vlhkosť.....	28
Zistenie skutočnej vlhkosti vzduchu i	28
Prispôsobenie nastavení	29
Vysvetlenia k nastaveniam	29
Zapnutie blokovacej funkcie  / 	29
Vypnutie vinotéky 	30
Zapnutie režimu sabat 	30
Vypnutie režimu sabat 	30
Zmena doby do spustenia alarmu dvierok 	31
1. vytvorenie Miele@home.....	31
Deaktivácia WiFi pripojenia	31
Aktivácia WiFi pripojenia	31
vypnutie tónu tlačidiel 	32
Zapnutie tónu tlačidiel 	32
Zmena hlasitosti výstražných a signálnych tónov  / 	33
Zmena jasu displeja 	33
Zmena jednotky teploty °C/°F	33
Vypnutie výstavnej prevádzky 	34
Vrátenie nastavení do stavu pri dodaní 	34
Aktivácia ukazovateľa filtra Active AirClean 	34
Čistenie a údržba	35
Upozornenia k čistiacemu prostriedku.....	35
Príprava vinotéky na čistenie	35
Čistenie vnútorného priestoru	36
Výmena Active AirClean filtra	36
Potvrďte výmenu filtra Active AirClean.....	37
Čistenie čela prístroja a bočných stien	37
Čistenie tesnenia na dvierkach.....	37
Čistenie vetracích a odvetrávacích profilov	37
Po čistení	37
Automatické odmrázovanie.....	37
Odstrániť problémy	38
Servisná služba	44
Kontakt pri poruchách.....	44
Databáza EPREL.....	44

Obsah

Záruka.....	44
Príslušenstvo na dokúpenie.....	45
Inštalácia.....	46
Miesto inštalácie	46
Klimatická trieda	47
Požiadavky na vetranie a odvetrávanie.....	47
Inštalácia viacerých vinoték/chladničiek	48
Zmena smeru otvárania dvierok	48
Inštalácia vinotéky.....	48
Vyrovnanie vinotéky.....	49
Rozmery prístroja	50
Rozmery/pohľad zhora	50
Prípojky.....	51
Elektrické pripojenie.....	52
Prehlásenie o zhode	53
Autorské práva a licencie	54

Bezpečnostné pokyny a varovné upozornenia

Táto vinotéka zodpovedá predpísaným bezpečnostným ustanoveniam. Neodborné použitie však môže viesť k poškodeniu osôb a vecí.

Pred uvedením vinotéky do prevádzky si pozorne prečítajte návod na použitie a montáž. Uvádzajú sa v ňom dôležité pokyny ohľadne montáže, bezpečnosti, použitia a údržby. Ochráňte tak seba a zabránite škodám na vinotéke.

Na základe normy IEC/EN 60335-1 Miele dôrazne upozorňuje na to, aby ste si bezpodmienečne prečítali a dodržiavali kapitolu týkajúcu sa inštalácie vinotéky ako aj bezpečnostné upozornenia a výstrahy.

Miele nezodpovedá za škody, ktoré vzniknú v dôsledku nedodržania týchto pokynov.

Ponechajte si návod na použitie a montáž a odovzdajte ho prípadnému nasledujúcemu vlastníkovi.

Používanie na stanovený účel

► Vinotéka je určená pre používanie v domácnosti a v podobných prostrediach ako napríklad

- v obchodoch, kanceláriách,
- v poľnohospodárskych usadlostiach
- v hoteloch, moteloch, penziónoch a ďalších typických obytných priestoroch pre zákazníkov.

Táto vinotéka nie je určená pre používanie vo vonkajších priestoroch.

► Vinotéku používajte výlučne v domácnostiach na skladovanie vína.

Vinotéka nie je vhodná na mrazenie potravín.

Všetky ostatné účely použitia sú neprípustné.

► Vinotéka nie je vhodná pre skladovanie a chladenie liekov, krvnej plazmy, laboratórnych preparátov alebo podobných látok alebo produktov, ktorých sa týka smernica pre medicínske produkty. Nesprávne použitie prístroja môže spôsobiť poškodenie alebo pokazenie skladovaného tovaru. Ďalej nie je vinotéka vhodná pre prevádzku v priestoroch s nebezpečenstvom výbuchu.

Miele nezodpovedá za škody spôsobené použitím v rozpore so stanoveným účelom alebo nesprávnou obsluhou.

Bezpečnostné pokyny a varovné upozornenia

► Osoby, (vrátane detí), ktoré nie sú pre ich fyzické, zmyslové alebo duševné schopnosti, alebo kvôli svojej neskúsenosti alebo nevedomosti schopné vinotéku sami bezpečne obsluhovať, musia byť počas obsluhy pod dozorom.

Tieto osoby smú vinotéku používať bez dozoru len vtedy, keď boli poučené o bezpečnom používaní a pochopili vyplývajúce nebezpečenstvo.

Deti v domácnosti

► Deti mladšie ako 8 rokov sa nesmú samé pohybovať v blízkosti vinotéky, iba ak sú pod stálym dozorom.

► Deti staršie ako 8 rokov smú vinotéku používať bez dozoru len vtedy, ak im bola jej obsluha vysvetlená tak, že ju dokážu bezpečne používať. Deti musia byť schopné rozoznať a chápať možné nebezpečenstvo v prípade chybnjej obsluhy.

► Deti nesmú bez dozoru vinotéku čistiť, ani vykonávať jej údržbu.

► Dávajte pozor na deti, ktoré sa zdržujú v blízkosti vinotéky. Deťom nikdy nedovoľte, aby sa s prístrojom hrali.

► Nebezpečenstvo zadusením. Pri hre sa môžu deti zamotať do obalového materiálu (napr. fólií), alebo si tieto navliecť na hlavu a udusiť sa. Odložte obalový materiál z dosahu detí.

Technická bezpečnosť

► Chladiaci okruh je preskúšaný na tesnosť. Vinotéka zodpovedá príslušným bezpečnostným nariadeniam ako aj príslušným smerniciam EU.



► Varovanie: Nebezpečenstvo požiaru/horľavé materiály. Tento symbol sa nachádza na kompresore a označuje horľavé materiály. Túto nálepku neodstraňujte.

Chladiaci prostriedok (údaje na typovom štítku) je ekologický, ale horľavý.

Použitie tohoto ekologického chladiaceho prostriedku čiastočne spôsobuje zvýšenie prevádzkového hluku. Okrem prevádzkového hluku kompresora sa môžu v celom chladiacom okruhu vyskytnúť hluky z prúdenia. Týmto efektom nie je žiaľ možné zabrániť, ale nemajú žiaden vplyv na výkon prístroja.

Pri preprave a pri montáži/umiestňovaní vinotéky dbajte na to, aby ste nepoškodili súčasti chladiaceho okruhu. Vystrekujúci chladiaci prostriedok môže spôsobiť poranenie očí a uniknutý prostriedok sa môže vznietiť.

Pri poškodeniach:

- Nepribližujte sa s otvoreným ohňom alebo zápalnými zdrojmi.
- Odpojte vinotéku od elektrickej siete.
- Niekoľko minút vetrajte priestor v ktorom stojí vinotéka.
- Informujte servisnú službu.

► O čo viac chladiva je v prístroji, o to väčšia musí byť miestnosť, v ktorej je vinotéka umiestnená. Pri prípadnom úniku sa môže v príliš malých miestnostiach vytvárať horľavá zmes plynu so vzduchom. Na 8 g chladiva musí byť miestnosť veľká najmenej 1 m³. Množstvo chladiva je uvedené na typovom štítku vnútri prístroja.

► Pripojovacie údaje (istenie, frekvencia, napätie) uvedené na typovom štítku prístroja sa musí bezpodmienečne zhodovať so zodpovedajúcimi parametrami elektrickej siete, aby sa prístroj nepoškodil. Pred pripojením porovnajte pripojovacie údaje.

V prípade pochybností sa spýtajte kvalifikovaného elektrikára.

Bezpečnostné pokyny a varovné upozornenia

- ▶ Elektrická bezpečnosť tejto vinotéky je zabezpečená len vtedy, keď je pripojená k systému s ochranným vodičom, nainštalovaným podľa predpisov. Základné bezpečnostné zariadenie musí byť k dispozícii. V prípade pochybností nechajte elektrickú inštaláciu skontrolovať kvalifikovaným elektrikárom.
- ▶ Dočasná alebo trvalá prevádzka sebestačného alebo nie sieťovo synchronizovaného zariadenia na dodávku energie (ako napr. ostrovné siete, back-up systémy) je možná. Predpokladom pre prevádzku je, aby malo zariadenie na dodávku energie údaje v súlade s nariadením EN 50160 prípadne porovnateľné. Ochranné opatrenia určené pre inštaláciu tohto Miele produktu v domácnosti musia byť zabezpečené aj pre ostrovnú prevádzku alebo nie sieťovo synchronizovanú prevádzku čo sa týka jej funkcie ako aj spôsobu práce, alebo musia byť nahradené rovnocennými opatreniami pri inštalácii. Tak ako je to napríklad popísané v aktuálnom zverejnení VDE-AR-E 2510-2.
- ▶ Ak je priložené sieťové pripojenie poškodené, musí sa nahradiť originálnym náhradným dielom, aby sa zabránilo ohrozeniu užívateľa. Len pri originálnych náhradných dieloch zaručuje Miele, že spĺňajú bezpečnostné požiadavky. Z bezpečnostných dôvodov môže výmenu vykonať len kvalifikovaný autorizovaný odborník, alebo servisná služba Miele.
- ▶ Viacnásobné zásuvky alebo predlžovacie káble neposkytujú potrebnú bezpečnosť (nebezpečenstvo požiaru). Vinotéku tým nepripojte na elektrickú sieť.
- ▶ Keď sa dostane vlhkosť k súčastiam pod napätím alebo prívodnému sieťovému káblu, môže dôjsť ku skratu. Vinotéku preto neprevádzkujte v miestnostiach ohrozených vlhkosťou alebo striekajúcou vodou (napr. v garáži, v práčovni).
- ▶ Táto vinotéka sa nesmie prevádzkovať na nestabilných miestach (napr. na lodiach).
- ▶ Poškodený prístroj môže ohroziť Vašu bezpečnosť. Skontrolujte ho na viditeľné poškodenia. Nikdy neuvádzajte poškodenú vinotéku do prevádzky.
- ▶ Táto vinotéka nie je určená na použitie ako vstavaný spotrebič.

Bezpečnostné pokyny a varovné upozornenia

- ▶ Pri prácach spojených s inštaláciou a údržbou, ako aj pri opravách musí byť vinotéka odpojená od elektrickej siete. Je odpojená od elektrickej siete je len vtedy keď:
 - sú vypnuté ističe elektrickej inštalácie alebo
 - sú úplne vyskrutkované poistky elektrickej inštalácie alebo
 - je odpojené pripojovacie sieťové vedenie elektrickej siete. Pri prírodných vedeniach so sieťovou zástrčkou neťahajte pri odpájaní od elektrickej siete za vedenie, ale za zástrčku.
- ▶ Užívateľ môže byť neodborne vykonanými inštalačnými a údržbárskymi prácami alebo opravami vystavený nebezpečenstvu. Inštalácie, údržbárske práce a opravy elektrických prístrojov smú vykonávať len autorizovaní Miele odborní pracovníci.
- ▶ Nárok na záruku zaniká, ak opravy vinotéky nevykonáva autorizovaná servisná služba Miele.
- ▶ Pokazené časti smiete vymeniť len za originálne náhradné diely Miele. Len pri týchto dieloch ručí Miele za to, že spĺňajú v plnom rozsahu bezpečnostné požiadavky.
- ▶ Táto vinotéka je z dôvodu zvláštnych požiadaviek (napr. kvôli teplote, vlhkosti, chemickej odolnosti, odolnosti voči oderu a vibráciám) vybavená špeciálnou žiarovkou. Táto žiarovka sa môže používať len na stanovený účel. Žiarovka nie je vhodná na osvetlenie miestnosti. Výmenu smie vykonať len kvalifikovaný odborník poverený firmou Miele alebo servisná služba Miele. Táto vinotéka má niekoľko svetelných zdrojov, ktoré vykazujú minimálne triedu energetickej účinnosti G.

Odborná inštalácia

- ▶ Zmenu smeru otvárania dvierok vykonajte (v prípade potreby) podľa priloženého návodu na montáž.
- ▶ Pri prenose a umiestňovaní chladiaceho prístroja používajte vždy ochranné rukavice.
- ▶ Vinotéku umiestňujte s pomocou druhej osoby.

Bezpečnostné pokyny a varovné upozornenia

Prevádzkové zásady

▶ Vinotéka je určená len pre určitú klimatickú triedu (rozsah teploty v okolí), ktorej hranice musia byť dodržané. Klimatická trieda je uvedená na typovom štítku vo vnútri prístroja. Nižšia teplota v okolí spôsobuje dlhší prestoj kompresora, takže vinotéka nedokáže udržať potrebnú teplotu.

▶ Vetracie a odvetrávacie profily nesmú byť prikryté alebo zastavené. Nie je potom tak zaistené bezchybné vetranie. Spotreba energie rastie a nemožno vylúčiť škody na častiach prístroja.

▶ Ak vo vinotéke alebo v jej dvierkach skladujete potraviny obsahujúce tuk alebo olej, dbajte na to, aby sa prípadný vytečený tuk alebo olej nedostal do kontaktu s plastovými časťami prístroja. Mohli by tak v plaste vzniknúť trhliny a tým by sa plast mohol zlomiť alebo roztrhnúť.

▶ Nebezpečenstvo požiaru a výbuchu. Vo vinotéke neskladujte žiadne výbušné látky ani produkty s horľavými hnacími plynmi (napr. spreje). Horľavé zmesi plynov sa môžu elektrickými súčasťami vznietiť.

▶ Nebezpečenstvo výbuchu. Vo vinotéke neprevádzkujte žiadne elektrické prístroje. Môže dôjsť k iskreniu.

Príslušenstvo a náhradné diely

▶ Používajte výlučne originálne príslušenstvo Miele. V prípade montáže a zabudovania iných častí zaniká záruka a / alebo ručenie poskytované spoločnosťou Miele.

▶ Miele Vám poskytuje až 15 ročnú, najmenej ale 10 ročnú záruku na dodanie náhradných dielov pre zachovanie funkčnosti po ukončení sériovej výroby Vašej vinotéky.

Čistenie a ošetrovanie

- ▶ Neošetrujte tesnenie dvierok olejom alebo tukmi. Časom týmto ostane tesnenie na dverách pórovité.
- ▶ Para z parného čistiaceho zariadenia sa môže dostať k častiam pod napätím a spôsobiť skrat. Na čistenie a vinotéky nikdy nepoužívajte parné čistiace zariadenie.
- ▶ Výstraha. Nepoužívajte žiadne mechanické alebo iné pomocné prostriedky na urýchlenie procesu rozmrazovania, ktoré nie sú výrobcom odporúčané.
- ▶ Špicaté predmety alebo predmety s ostrými hranami poškodia chladiaci systém a vinotéka prestane fungovať. Nepoužívajte preto žiadne ostré alebo špicaté predmety na:
 - odstraňovanie námrazy
 - odstraňovanie zvyškov ako napr. etiket.

Preprava

- ▶ Vinotéku prepravujte vždy vo vzpriamenej polohe a v prepravnom obale, aby nedošlo k poškodeniu.
- ▶ Nebezpečenstvo poranenia a poškodenia. Vinotéku prepravujte s pomocou druhej osoby, pretože je veľmi ťažká.

Bezpečnostné pokyny a varovné upozornenia

Likvidácia Vášho starého prístroja

- ▶ Deti sa môžu pri hre zatvoriť vo vinotéke a zadusiť sa.
 - Demontujte dvierka prístroja.
 - Vo vinotéke ponechajte drevené/kovové priehradky, aby do nej deti nemohli jednoducho vliezť.
 - Pre vinotéky so zámkom dverí: Zabráňte hrajúcim sa deťom, aby sa v prístroji uzatvorili a tým by došlo k ohrozeniu života.
- ▶ Nebezpečenstvo úrazu el. prúdom!
 - Odstrihnite sieťovú zástrčku od sieťového pripojovacieho vedenia.
 - Odstrihnite sieťové pripojovacie vedenie od starého prístroja.

Sieťovú zástrčku a sieťový pripojovací kábel zlikvidujte oddelene od starého prístroja.

▶ Počas odstraňovania a po odstránení zabezpečte, aby nebol prístroj odložený v blízkosti benzínu alebo iných horľavých plynov a kvapalín.

▶ Nebezpečenstvo požiaru vytekajúcim olejom alebo chladiacim prostriedkom!

Chladiaci prostriedok a olej, ktoré sa v prístroji nachádzajú sú horľavé. Vytekajúci chladiaci prostriedok alebo olej sa môžu pri vysokej koncentrácii a kontakte s externým zdrojom tepla vznietiť.

Počas likvidácie zabezpečte, aby nebol poškodený chladiaci okruh a zabránilo sa tak nekontrolovateľnému úniku chladiaceho prostriedku (údaje na typovom štítku) a oleja.

▶ Vystreknuté chladiivo môže spôsobiť poranenie očí. Nepoškod'te súčasti chladiaceho okruhu napr.

- prepichnutím kanálov chladiiva výparníka,
- zalomením potrubia,
- oškrabaním povrchových vrstiev.

Symbol na kompresore (podľa modelu)

Toto upozornenie má význam len pre recykláciu. Pri bežnej prevádzke nehrozí žiadne nebezpečenstvo.
--

Bezpečnostné pokyny a varovné upozornenia



- ▶ Olej v kompresore môže byť pri požití a vniknutí do dýchacích ciest smrteľne nebezpečný.

Udržateľnosť a ochrana životného prostredia

Váš príspevok k ochrane životného prostredia

Likvidácia obalu

Obal slúži na manipuláciu a chráni prístroj pred poškodením počas prepravy. Obalové materiály boli zvolené s prihliadnutím na aspekty ochrany životného prostredia a možnosti ich likvidácie, sú všeobecne recyklovateľné.

Vrátenie obalového materiálu do materiálového cyklu šetrí suroviny a znižuje množstvo odpadu. Využívajte zberné miesta cenných materiálov a možnosti vrátenia. Prepravné obaly zoberie späť Váš špecializovaný predajca Miele.

Likvidácia starého prístroja

Elektrické a elektronické prístroje obsahujú mnohonásobne hodnotné materiály. Obsahujú aj určité látky zmesi a stavebné prvky, ktoré boli potrebné pre ich funkciu a bezpečnosť. V komunálnom odpade ako aj nesprávnou manipuláciou môžu ohroziť ľudské zdravie a škodiť životnému prostrediu. Váš starý prístroj preto nedávajte v žiadnom prípade do komunálneho odpadu.



Dbajte na to, aby sa Váš prístroj do odbornej, ekologickej likvidácie nepoškodil. Takto je zabezpečené, že chladivo v chladiacom okruhu a olej nachádzajúci sa v kompresore neunikne do prostredia.

Na bezplatné odovzdanie a likvidáciu elektrických a elektronických prístrojov využite oficiálne zberné miesto vo vašom bydlisku, u predajcu alebo v Miele. Za vymazanie prípadných osobných údajov na likvidovanom prístroji ste zo zákona zodpovedný sami. Zo zákona máte povinnosť vybrať a pritom nezničiť staré batérie a staré akumulátory, ktoré nie sú pevne uzatvorené v prístroji ako aj lampy, ktoré je možné vybrať bez zničenia. Zaneste ich do vhodnej zberne, kde ich môžete bezplatne odovzdať. Postarajte sa prosím o to, aby bol Váš starý prístroj uložený mimo dosah detí až do doby odvezenia.

Udržateľnosť a ochrana životného prostredia

Takto ušetríte energiu...

- Miesto inštalácie** Pri zvýšených teplotách okolia musí prístroj častejšie chladiť a pri tom spotrebuje viacej energie. Preto:
- Vinotéku umiestnite do dobre vetranej miestnosti.
 - Vinotéku neumiestňujte vedľa zdroja tepla (radiátor, sporák).
 - Chráňte vinotéku pred priamym slnečným svetlom.
 - Postarajte sa o ideálnu teplotu okolia približne 20 °C.
 - Udržujte vetracie a odvetrávacie otvory čisté a pravidelne odstraňujte u nich prach.
- Nastavenie teploty** Čím nižšie je nastavená teplota, tým vyššia je spotreba energie. Odporúčajú sa nasledujúce nastavenia:
- +12 až +14 °C.
- Použite** Privádzaným teplom a obmedzenou cirkuláciou vzduchu sa zvyšuje spotreba energie. Preto:
- Dvierka prístroja otvárajte vždy len na nevyhnutnú dobu. Dobré roztriedenie fliaš s vínom pomáha pri orientácii.
 - Po otvorení dvierka úplne zatvorte.
 - Pri zorad'ovaní kovových priehradiek akceptujte stav pri dodaní.
 - Nepreplňujte priehradky, aby mohol cirkulovať vzduch.
 - Vo vinotéke udržiavajte voľné vetracie otvory ventilátora.

Zoznáme sa

Popis prístroja

Prehľad prístroja

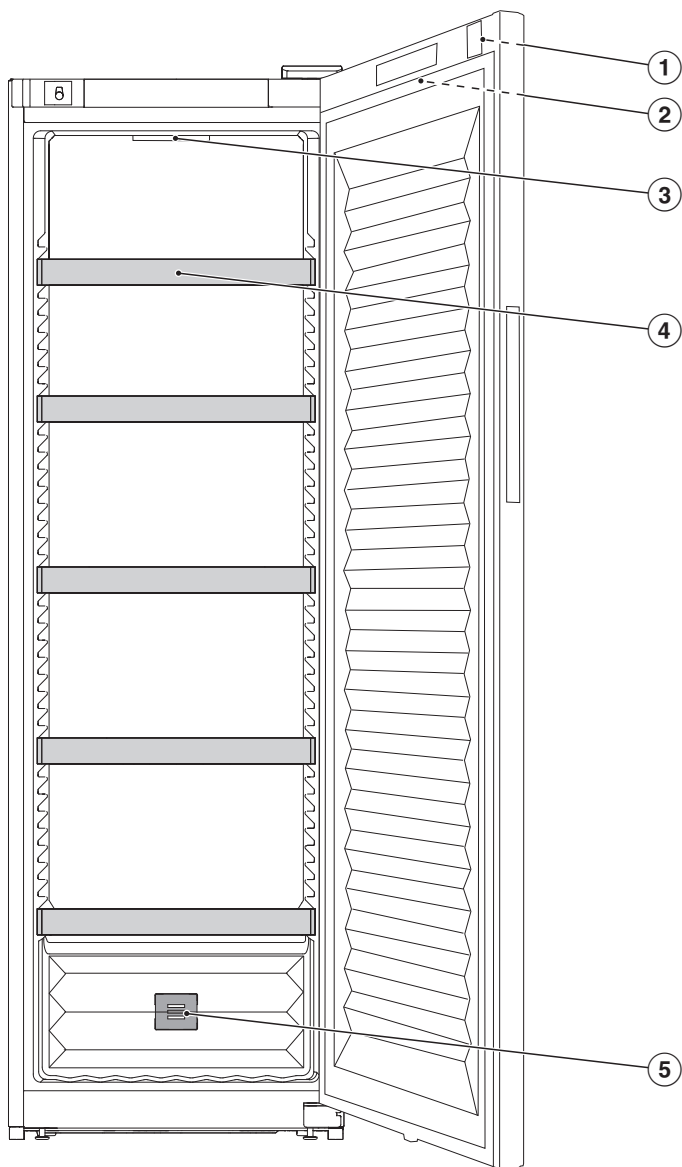

- ① Zámok dvierok
- ② Displej von na dvierkach prístroja
- ③ vnútorné osvetlenie
- ④ Kovové priehradky
- ⑤ Pachové filtre (Active AirClean filter)

Displej

Displej môžete špicatými alebo ostrými predmetmi, ako napr. ceruzkami poškrabať.

Displeja sa dotýkajte len prstami.

Ak máte studené prsty, je možné, že displej nebude reagovať.

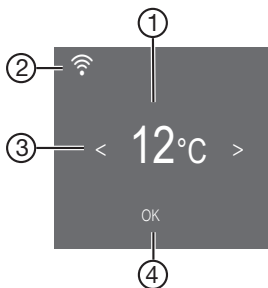

- ① ukazovateľ teploty
- ② indikátor stavu spojenia Miele@home (viditeľné, len ak bola vytvorená funkcia Miele@home)
- ③ senzorové tlačidlá pre výber nastavenia
- ④ Senzorové tlačidlo K na potvrdenie výberu a vstup do režimu nastavenia ⚙️

Zoznámte sa

Nastavovací režim

Blokovacia funkcia /

Zapnutá blokovacia funkcia chráni pred nechceným vypnutím prístroja a pred nechcenými prestaveniami nepovolenými osobami, napríklad deťmi.

Ak chcete teplotu prestaviť napr. len na krátky čas, môžete blokovacia funkciu dočasne deaktivovať (viď kapitola „Prispôsobenie nastavení“).

Vypnutie vinotéky

Tu môžete vinotéku vypnúť (viď kapitola „Úprava nastavení“).

Režim sabat

Vinotéka má režim Sabat na podporu náboženských zvykov (viď kapitola „Prispôsobenie nastavení“).

Pri zapnutom režime sabat  sa dočasne deaktivujú:

- vnútorné osvetlenie pri otvorených dverkách
- displej
- všetky akustické a optické signály
- aktívne pripojenie WLAN
- Pripomienky (napr. zobrazenie aktívneho filtra AirClean): nastavený časový interval sa pozastaví

Všetky ostatné predtým nastavené funkcie zostanú aktívované.

Kým je zapnutý režim sabat , nemôžete robiť na Vašom prístroji zmeny.

Informácie k režimu sabat

Tento produkt má certifikáciu od Star-K, medzinárodného ústavu pre certifikáciu kóšer potravín. Tu môžete vyvolať verziu certifikácie Star-K.

Zmena doby do spustenia alarmu dvierok

Tu môžete nastaviť čas do spustenia alarmu dvierok po ich otvorení (viď kapitola „Prispôsobenie nastavení“).

Miele@home @

Vaša vinotéka je vybavená integrovaným WiFi modulom.

Od výrobcu je pripojenie k sieti deaktivované.

Tu môžete vytvoriť funkciu Miele@home po 1. krát, aktivovať a deaktivovať WiFi alebo vynulovať konfiguráciu siete (viď kapitola „Prispôsobenie nastavení“).

Pre použitie potrebujete:

- WiFi sieť
- aplikáciu Miele
- užívateľský účet Miele. Užívateľský účet môžete vytvoriť pomocou aplikácie Miele.

Aplikácia Miele Vás vedie pri nadväzovaní spojenia medzi prístrojom/vinotékou domácou WiFi sieťou.

Potom čo Váš prístroj/ vinotéku začleníte do WiFi siete, môžete pomocou aplikácie vykonávať napr. nasledujúce akcie:

- vyvolať informáciu o prevádzkovom stave Vašej vinotéky
- zmeniť nastavenia Vašej vinotéky

Zapojením prístroja/vinotéky do Vašej WiFi siete sa zvýši spotreba energie, aj keď je prístroj/vinotéka vypnutý.

Zaistite preto, aby bol v mieste inštalácie Vášho prístroja/vinotéky k dispozícii dostatočne silný signál Vašej WiFi siete.

Disponibilita WiFi spojenia

WiFi spojenie zdieľa frekvenčný rozsah s inými zariadeniami (napr. mikrovlnkami, diaľkovo ovládanými hračkami). Kvôli tomu sa môžu vyskytovať dočasné alebo úplné poruchy spojenia. Preto nie je možné zaručiť trvalú disponibilitu ponúkaných funkcií.

Disponibilita Miele@home

Použitie aplikácie Miele závisí na dostupnosti služieb Miele@home vo Vašej krajine.

Služby Miele@home nie sú k dispozícii v každej krajine.

Informácie o dostupnosti získate na internetovej stránke www.miele.com.

Zoznámate sa

Aplikácie Miele

Aplikáciu Miele si môžete stiahnuť zadarmo z Apple App Store® alebo Google Play Store™.



tón tlačidiel

Tu môžete zapnúť alebo vypnúť tón tlačidiel (viď kapitola „Prispôsobenie nastavení“).

Výstražné a signálne tóny

Tu môžete zmeniť hlasitosť výstražných a signálnych tónov (napr. pri alarme dvierok alebo chybovom hlásení). Ak sa cítite rušení, môžete výstražné a signálne tóny úplne vypnúť (viď kapitola „Prispôsobenie nastavení“).

Jas displeja

Tu môžete nastaviť jas displeja podľa svetelných podmienok vo vašom okolí (viď kapitola „Prispôsobenie nastavení“).

Jednotka teploty °C/°F

Tu môžete nastaviť požadovanú jednotku teploty (°Celsia alebo °Fahrenheit) (viď kapitola „Prispôsobenie nastavení“).

Zapnutie výstavnej prevádzky

Tu môžete vypnúť výstavnú prevádzku, ak je z výroby zapnutá (na displeji sa zobrazí ) (viď kapitola „Prispôsobenie nastavení“).

Výstavná prevádzka umožňuje špecializovaným obchodom prezentovať prístroj bez zapnutia chladenia. Pre súkromné používanie toto nastavenie nepotrebuje.

Nastavenia z výroby

Tu môžete vynulovať nastavenia vinotéky na výrobné nastavenia pri dodaní (viď kapitola „Prispôsobenie nastavení“).

Tip: Keď budete likvidovať alebo predávať svoju vinotéku, alebo uvádzať do prevádzky použitú vinotéku, vynulujte jej nastavenie do stavu pri dodaní. Tým sa vráti späť aj konfigurácia siete a všetky osobné údaje sa z vinotéky odstránia. Okrem iného už sa predošlý vlastník nemôže viac dostať k vinotéke.

Informácie o vinotéke **i**

Tu môžete vyvolať označenie modelu a výrobné číslo Vašej vinotéky.

Tieto údaje o prístroji majte pripravené:

- pre pripojenie vinotéky do WiFi siete (viď kapitola „Prispôsobenie nastavení“, odstavec „Prvé zariadenie Miele@home“).
- pre hlásenie poruchy v Miele servisnej službe (viď kapitola „Servisná služba“).
- pre získanie informácií v EPREL databáze (viď kapitola „Servisná služba“).

Indikátor filtra Active AirClean

Filtrovanie vzduchu cez filter Active AirClean zabezpečuje, že vzduch zostáva bez prachu a zápachu.

Indikátor filtra Active AirClean  na displeji vám približne každých 12 mesiacov pripomenie, že je potrebné vymeniť filter Active AirClean (viď kapitola „Čistenie a starostlivosť“ časť „Výmena filtra Active AirClean (pachový filter“).

 Tu môžete aktivovať ukazovateľ filtra Active AirClean (viď kapitola „Prispôsobenie nastavení“).

Dodávané príslušenstvo

Kľúč na uzamknutie dvierok prístroja

Pachové filtre (Active AirClean filter)



Filtre Active AirClean v zadnej stene prístroja zaisťujú optimálnu výmenu vzduchu a tým jeho vysokú kvalitu vo vinotéke.

Zoznámte sa

Bezpečnosť

Teplotný alarm

Vinotéka je vybavená teplotným výstražným systémom, aby nemohla teplota nepozorovane stúpnuť alebo klesnúť a tým poškodiť víno.

Ak teplota dosiahne príliš teplý alebo príliš studený teplotný rozsah, na displeji sa rozsvieti  .

Naviac zaznie výstražný tón, pokým neskončí stav alarmu alebo nie je výstražný tón predčasne vypnutý.

To, kedy sa teplotný rozsah rozpozná ako príliš teplý alebo príliš studený, závisí od nastavenej teploty.

Akustický a optický signál je prípadne vydaný v nasledujúcich situáciách:

- Triedite a vyberáte vínové fľaše a pritom prúdi príliš veľa teplého vzduchu z priestoru.
- Skladujete väčšie množstvo vínových fliaš.
- Došlo k výpadku siete.
- Vinotéka je pokazená.

Predčasné vypnutie alarmu teploty

Skôr ako vypnete teplotný alarm, mala by sa zistiť a odstrániť príčina alarmu.

Ak by Vás výstražný tón rušil, môžete ho predčasne vypnúť.

■ Stlačte OK.

  zhasne a výstražný tón stíchne.

Na displeji asi 1 minútu bliká najvyššia teplota, ktorá bola doteraz vo vinotéke. Potom ukazovateľ teploty prejde na aktuálnu teplotu v mraziacej zóne.

Alarm dvierok

Vinotéka je vybavená alarmom dvierok, ktorý zabraňuje strate energie pri otvorených dvierkach spotrebiča a chráni uložené fľaše vína pred výkyvmi teploty.

Ak sú dvierka prístroja dlhší čas otvorené, na displeji sa zobrazí . Dodatočne zaznie výstražný tón a vnútorné osvetlenie bliká.

Dobu spustenia alarmu dvierok je možné zmeniť. Akustický výstražný tón alarmu dvierok môžete aj vypnúť (viď kapitola „Prispôsobenie nastavení“).

Akonáhle dvierka prístroja zavriete, výstražný tón stíchne a  na displeji zhasne.

Predčasné vypnutie alarmu dvierok

Ak by Vás výstražný tón rušil, môžete ho predčasne vypnúť.

■ Stlačte *OK*.

 zhasne a výstražný tón stíchne. Vnútorné osvetlenie konštantne svieti.

Ak dvierka prístroja sa nezatvoria, alarm dvierok sa opakuje približne po 1 minúte.

Ovládanie zámku dvierok

Pomocou mechanického zámku dvierok môžete chrániť svoje víno pred nepovoleným prístupom.

Uzamknutie a odomknutie vinotéky

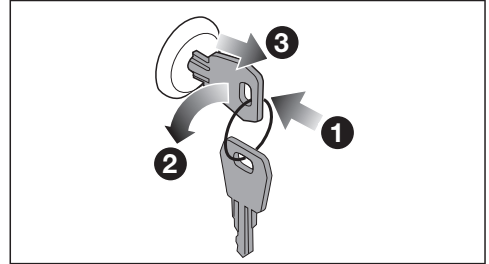

- Vložte kľúč do zámku **1** v dvierkach.
- Zamknutie: Zatlačte zámok dvierok dovnútra a otočte kľúčom o 90° proti smeru hodinových ručičiek **2**.
- Vytiahnite kľúč **3** a uložte ho na bezpečné miesto.
- Odomknutie: Vložte kľúč do zámku dvierok, zatlačte zámok dvierok a otočte kľúčom o 90° v smere hodinových ručičiek.

Zoznámte sa

Usporiadanie vnútorného priestoru

Premiestnenie kovových priehradiek

Kovové priehradky nie sú upevnené a preto sa dajú ľahko premiestňovať.

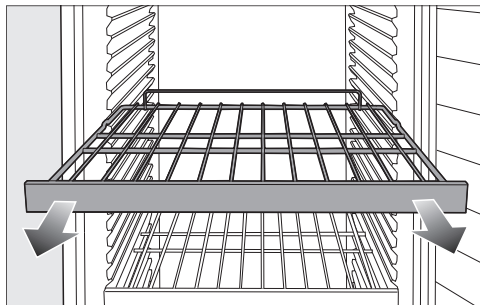

- Vytiahnite priehradku smerom dopredu.
- Zasuňte priehradku späť do požadovanej polohy.

! Nebezpečenstvo poranenia padajúcimi fľašami.

Za istých okolností sa môžu vínové fľaše vzpriečiť do vyššie umiestnených priehradiek a pri vyberaní priehradiek z vinotéky vypadnúť. Kovové priehradky vyberajte len keď sú **prázdne**.

Maximálne množstvo náplne

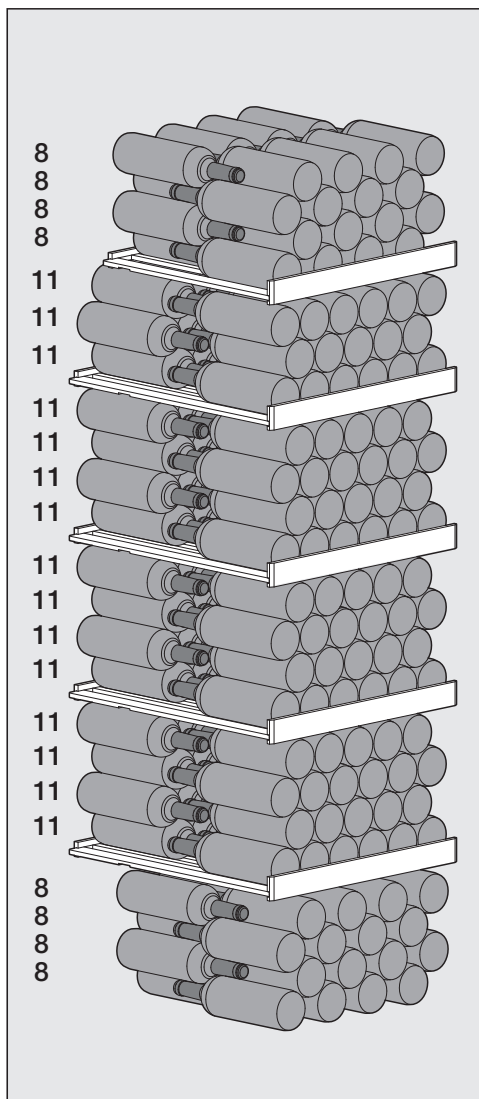

Vo vinotéke je možné skladovať celkovo maximálne 229 fliaš vína (0,75 l; tvar typu Bordeaux).

Usporiadanie fliaš vína na priehradkách

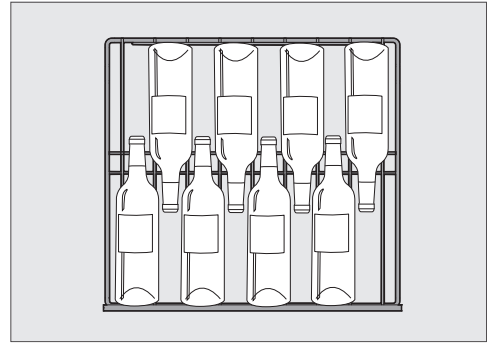

Usporiadanie fliaš vína na najvrchnejšej priehradke a na dne prístroja

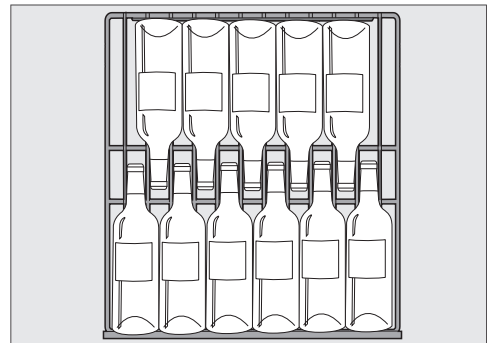

Usporiadanie fliaš vína na zvyšných kovových priehradkách

! Nebezpečenstvo poškodenia preťažením.

Prekročenie maximálneho odporúčaného naloženia môže viesť k poškodeniu kovových priehradiek.

Na každú kovovú priehradku môžete naložiť maximálne 70 kg.

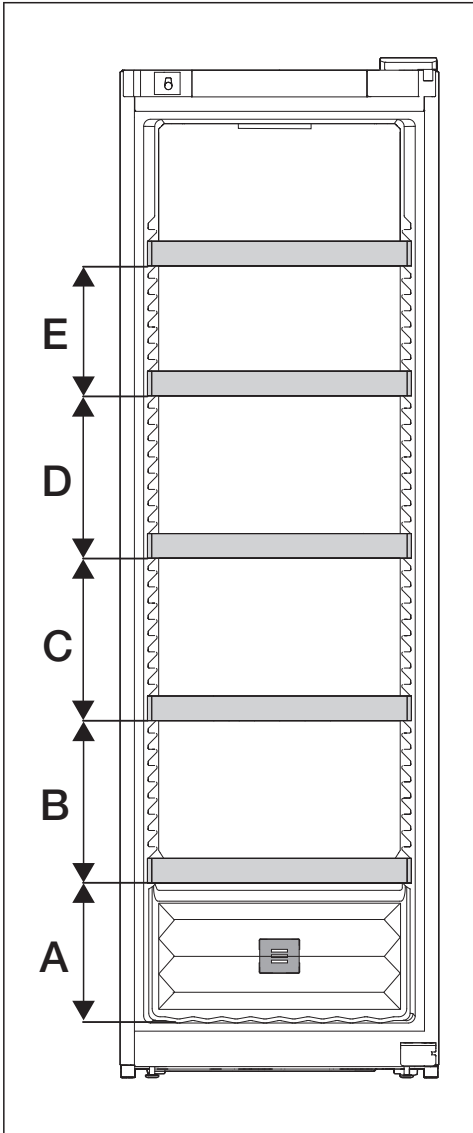

A	B	C	D	E
260	300	300	300	240

Maximálna kapacita sa dosiahne len vtedy, ak sa dodržia predpísané vzdialenosti (v mm) medzi kovovými priehradkami.

Uvedenie do prevádzky

Pred prvým použitím



- Odstráňte všetok obalový materiál a ochranné fólie.
- Vyčistite vnútro skrinky a príslušenstvo (viď kapitola „Čistenie a starostlivosť“).

Pripojenie vinotéky

- Pripojte vinotéku k elektrickej sieti podľa popisu v kapitole „Inštalácia“, odstavec „Elektrické pripojenie“.

Na displeji sa zobrazí Miele, potom .

Aktivácia pachového filtra (Active AirClean filter)

- Aktivujte zobrazenie filtra Active AirClean  (viď kapitola „Prispôsobenie nastavení“, odstavec „Aktivácia zobrazenia filtra Active AirClean “).

Zapnutie vinotéky

- Stlačte *OK*.

Ak sa na displeji dlhšie nič nedeje, displej sa prepne do úsporného režimu a stmavne.

Vinotéka začne chladieť a pri otvorených dverkách sa rozsvieti vnútorné osvetlenie.

Podľa teploty v miestnosti a nastavenia môže trvať niekoľko hodín, kým sa dosiahne požadovaná teplota a bude sa trvalo zobrazovať.

Vypnutie vinotéky

- Stlačte *OK*.

Na displeji sa zobrazí .

- Stlačte *OK*.
- Senzorovým tlačidlom < nalistujte symbol .
- Stlačte *OK*.

Na displeji sa zobrazí .

Chladenie a vnútorné osvetlenie sú vypnuté.

Upozornenie: Vinotéka nie odpojená od elektrickej siete keď je vypnutá.

Pri dlhšej neprítomnosti

Ak vinotéku pri dlhšej neprítomnosti vypnete, ale nevyčistíte, hrozí v zavretom stave nebezpečenstvo tvorby plesne.

Bezpodmienečne vyčistite vinotéku.

Ak vinotéku nebudete dlhšiu dobu používať, potom dbajte na nasledovné:

- Vinotéku vypnite.
- Vytiahnite sieťovú zástrčku alebo vypnite poistku domovej inštalácie.
- Aby ste vinotéku dostatočne vetrali a zabránili vzniku zápachu, vyčistite ju a nechajte ju otvorenú.

Nastavenie teploty

Na dlhodobé skladovanie vína sa odporúča teplota medzi 12 až 14 °C.

- Stlačte **OK**.

Na displeji sa zobrazí .

- Stlačte **OK**.
- Sensorovými tlačidlami **<** a **>** zmeňte teplotu.
- Stlačte **OK**.

Ukazovateľ teploty prejde opäť na zobrazenie skutočnej teploty, ktorá je momentálne vo vinotéke.

Keď ste zmenili nastavenie teploty:

- Po niekoľkých hodinách skontrolujte ukazovateľ teploty. Až potom sa nastaví skutočná teplota.
- asi po 6 hodinách pri málo naplnenom prístroji
- asi po 24 hodinách pri plnom prístroji

Ak je teplota po tejto dobe príliš vysoká alebo príliš nízka:

- Nastavte teplotu znovu.

Možné nastavené hodnoty teploty

Teplotu možno nastaviť od 5 °C do 20 °C.

Ukazovateľ teploty

Pri bežnej prevádzke sa na displeji zobrazuje **stredná, skutočná teplota**, ktorá je vo vinotéke.



Podľa teploty v miestnosti a nastavenia môže trvať niekoľko hodín, kým sa dosiahne požadovaná teplota a bude sa trvalo zobrazovať.

Nastavenie vlhkosti (ActiveHumidity)

Na správne fungovanie nastavenia vlhkosti je potrebná teplota okolia od 19 do 28 °C.

- Stlačte **OK**.

Na displeji sa zobrazí .

- Sensorovým tlačidlom **>** nalistujte symbol .
- Stlačte **OK**.
- Pomocou sensorových tlačidiel **<** a **>** zvolte požadovanú vlhkosť (**Δ**, **ΔΔ** alebo **ΔΔΔ**).
- Stlačte **OK**.
- Sensorovým tlačidlom **<** alebo **>** nalistujte symbol .
- Stlačte **OK**.

V závislosti od okolitej teploty a nastavenej vlhkosti môže trvať niekoľko dní, kým sa dosiahne a zobrazí požadovaná vlhkosť.

Obsluha

Možné hodnoty nastavenia pre vlhkosť

Vlhkosť môžete nastaviť v 3 stupňoch a prispôbiť ju tak svojim individuálnym potrebám.

- δ : nízka vlhkosť vzduchu
- $\delta\delta$: priemerná vlhkosť vzduchu
- $\delta\delta\delta$: vysoká vlhkosť vzduchu

Majte na pamäti, že spotreba energie sa mierne zvyšuje s výškou nastavenej vlhkosti.

Ak chcete vinotéku používať na dlhodobé skladovanie vína s prírodnými zátkami, odporúčame zvoliť strednú vlhkosť vzduchu $\delta\delta$.

Zistenie skutočnej vlhkosti vzduchu i_{δ}

V závislosti od okolitej teploty a nastavenej vlhkosti môže trvať niekoľko dní, kým sa dosiahne a zobrazí požadovaná vlhkosť.

- Stlačte *OK*.

Na displeji sa zobrazí i_{δ} .

- Sensorovým tlačidlom $>$ nalistujte symbol i_{δ} .

- Stlačte *OK*.

Na displeji sa zobrazuje aktuálna vlhkosť, ktorá momentálne prevláda vo vinotéke (hodnota je spriemerovaná za približne 2 hodiny).

- Ak chcete opustiť zobrazenie, stlačte *OK*.
- Sensorovým tlačidlom $<$ alebo $>$ nalistujte symbol \leftrightarrow .
- Stlačte *OK*.



Vysvetlenia k nastaveniam



Keď sa nachádzate v nastavovacom režime , alarm dvierok alebo iné chybové hlásenia sú automaticky potlačené.





Zapnutie blokovacej funkcie /

- Stlačte *OK*.

Na displeji sa zobrazí .

- Sensorovým tlačidlom < alebo > nalistujte symbol .
- Stlačte *OK*.
- Sensorovým tlačidlom < alebo > nalistujte symbol .
- Stlačte *OK*.

Pri zapnutej blokovacej funkcii  sa zobrazuje bodka v hornom rohu displeja .

- Otvorenie a zatvorenie dvierok prístroja. Až vtedy je zapnutá blokovacia funkcia .
- **Aby ste opustili režim nastavenia** , listujte sensorovým tlačidlom < alebo > na symbol .
- Stlačte *OK*.
- Sensorovým tlačidlom < alebo > nalistujte symbol  a stlačte *OK*.

Krátka deaktivácia blokovacej funkcie /

- Stlačte *OK*.

Na displeji sa zobrazí .

- Stlačte na asi 6 sekúnd sensorové tlačidlo *OK*.

Na displeji sa zobrazí .

- Stlačte *OK*.
- Vykonajte teraz požadované nastavenia.
- Stlačte *OK*.

Zatvorením dvierok prístroja sa blokovacia funkcia  opäť zapne.



Úplné vypnutie blokovacej funkcie /

- Stlačte *OK*.



Na displeji sa zobrazí .

- Stlačte na asi 6 sekúnd sensorové tlačidlo *OK*.

Na displeji sa zobrazí .

- Sensorovým tlačidlom < alebo > nalistujte symbol .
- Stlačte *OK*.
- Sensorovým tlačidlom < alebo > nalistujte symbol .
- Stlačte *OK*.

Pri vypnutej blokovacej funkcii sa na displeji zobrazí .

- **Aby ste opustili režim nastavenia** , nalistujte sensorovým tlačidlom < alebo > na symbol .
- Stlačte *OK*.
- Sensorovým tlačidlom < alebo > nalistujte symbol  a stlačte *OK*.

Prispôsobenie nastavení

Vypnutie vinotéky

- Stlačte *OK*.

Na displeji sa zobrazí .

- Sensorovým tlačidlom < alebo > nalistujte symbol .

- Stlačte *OK*.

- Sensorovým tlačidlom < alebo > nalistujte symbol .

- Stlačte *OK*.

Na displeji sa zobrazí .

Chladenie a vnútorné osvetlenie sú vypnuté.

Upozornenie: Vinotéka nie odpojená od elektrickej siete keď je vypnutá.

Zapnutie režimu sabat

- Stlačte *OK*.



Na displeji sa zobrazí .

- Sensorovým tlačidlom < alebo > nalistujte symbol .

- Stlačte *OK*.

- Sensorovým tlačidlom < alebo > nalistujte symbol .

- Stlačte *OK*.

Pri zapnutej funkcii režimu sabat  sa zobrazuje bodka v hornom rohu displeja .

Po asi 3 sekundách sa displej vypne.

Dbajte na to, aby boli dvierka riadne zatvorené, pretože sú vypnuté optické a akustické výstrahy.

Vypnutie režimu sabat



Funkcia režim sabat  sa asi po 80 hodinách automaticky vypne.

Funkciu režim sabat  môžete vypnúť aj skôr.

- Stlačte *OK*.



Na displeji sa zobrazí .

- Stlačte *OK*.

Pri zapnutej funkcii režimu sabat  sa zobrazuje bodka v hornom rohu displeja .

- Stlačte *OK*.

Pri vypnutej funkcii režimu sabat  zhasne bodka v hornom rohu displeja.

- **Aby ste opustili režim nastavenia** , nalistujte sensorovým tlačidlom < alebo > na symbol .





- Stlačte *OK*.

- Sensorovým tlačidlom < alebo > nalistujte symbol  a stlačte *OK*.

Zmena doby do spustenia alarmu dvierok

- Stlačte *OK*.





Na displeji sa zobrazí .

- Sensorovým tlačidlom < alebo > nalistujte symbol .
- Stlačte *OK*.
- Sensorovým tlačidlom < alebo > nalistujte symbol .
- Stlačte *OK*.
- Sensorovými tlačidlami < a > zvolte požadovanú dobu medzi 30 sekundami a 3 minútami: 30 sekúnd
- Stlačte *OK*.
- **Aby ste opustili režim nastavenia** , nalistujte sensorovým tlačidlom < alebo > na symbol .
- Stlačte *OK*.
- Sensorovým tlačidlom < alebo > nalistujte symbol  a stlačte *OK*.

1. vytvorenie Miele@home

- Stlačte *OK*.

Na displeji sa zobrazí .

- Sensorovým tlačidlom < alebo > nalistujte symbol .
- Stlačte *OK*.
- Sensorovým tlačidlom < alebo > nalistujte symbol .
- Stlačte *OK*.
- Sensorovými tlačidlami < a > zvolte požadovaný spôsob pripojenia (APP oder WPS).
- Stlačte *OK*.
- **Aby ste opustili režim nastavenia** , nalistujte sensorovým tlačidlom < alebo > na symbol .
- Stlačte *OK*.

- Sensorovým tlačidlom < alebo > nalistujte symbol  a stlačte *OK*.

Po úspešnom prihlásení sa na displeji zobrazí .



Ak nebolo možné vytvoriť spojenie, zobrazí sa .



Spustite opäť prípravu.

Deaktivácia WiFi pripojenia

- Stlačte *OK*.

Na displeji sa zobrazí .

- Sensorovým tlačidlom < alebo > nalistujte symbol .
 - Stlačte *OK*.
 - Sensorovým tlačidlom < alebo > nalistujte symbol .
 - Stlačte *OK*.
- Pri deaktivovanej WiFi sa na displeji zobrazuje symbol .

- **Aby ste opustili režim nastavenia** , nalistujte sensorovým tlačidlom < alebo > na symbol .



- Stlačte *OK*.

- Sensorovým tlačidlom < alebo > nalistujte symbol  a stlačte *OK*.

Aktivácia WiFi pripojenia



- Stlačte *OK*.

Na displeji sa zobrazí .

- Sensorovým tlačidlom < alebo > nalistujte symbol .
- Stlačte *OK*.
- Sensorovým tlačidlom < alebo > nalistujte symbol .
- Stlačte *OK*.
- Sensorovým tlačidlom < alebo > nalistujte symbol  a stlačte *OK*.

Prispôsobenie nastavení

Pri aktivovanej WiFi sa zobrazuje symbol  ako aj bodka v hornom rohu displeja[•].

■ **Aby ste opustili režim nastavenia** ,
nalistujte sensorovým tlačidlom < alebo > na symbol .

■ Stlačte OK.

■ Sensorovým tlačidlom < alebo > nalistujte symbol  a stlačte OK.

Keď je WiFi pripojenie aktívne, zobrazí sa symbol  na displeji.

Nulovanie konfigurácie siete

■ Stlačte OK.

Na displeji sa zobrazí .

■ Sensorovým tlačidlom < alebo > nalistujte symbol .

■ Stlačte OK.

■ Sensorovým tlačidlom < alebo > nalistujte symbol .



■ Stlačte OK.

■ Sensorovým tlačidlom > nalistujte symbol .

■ Stlačte OK.

■ Sensorovým tlačidlom > nalistujte symbol X.

■ Stlačte OK.

■ **Aby ste opustili režim nastavenia** ,
nalistujte sensorovým tlačidlom < alebo > na symbol .

■ Stlačte OK.

■ Sensorovým tlačidlom < alebo > nalistujte symbol  a stlačte OK.

Vynulujú sa všetky vykonané nastavenia a hodnoty zadané pre Miele@home.

WiFi pripojenie sa deaktivuje,  na displeji zhasne.

Pri likvidácii Vašej vinotéky, predaji alebo pri sprevádzkovaní použitej vinotéky vynulujte konfiguráciu siete. Všetky osobné údaje sa z vinotéky odstránia. Okrem iného už sa predošlý vlastník nemôže viac dostať k vinotéke.



vypnutie tónu tlačidiel

■ Stlačte OK.

Na displeji sa zobrazí .



■ Sensorovým tlačidlom < alebo > nalistujte symbol .

■ Stlačte OK.

■ Sensorovým tlačidlom < alebo > nalistujte symbol  .

■ Stlačte OK.

Po vypnutí tónu tlačidla sa zobrazí  .

■ **Aby ste opustili režim nastavenia** ,
nalistujte sensorovým tlačidlom < alebo > na symbol .

■ Stlačte OK.

■ Sensorovým tlačidlom < alebo > nalistujte symbol  a stlačte OK.



Zapnutie tónu tlačidiel

■ Stlačte OK.



Na displeji sa zobrazí .



■ Sensorovým tlačidlom < alebo > nalistujte symbol .

■ Stlačte OK.

■ Sensorovým tlačidlom < alebo > nalistujte symbol  .

■ Stlačte OK.

Pri zapnutom tóne tlačidiel sa zobrazí  . V hornom rohu displeja sa dodatočne zobrazí bodka[•].

- **Aby ste opustili režim nastavenia** , nalistujte sensorovým tlačidlom < alebo > na symbol .

- Stlačte *OK*.

- Sensorovým tlačidlom < alebo > nalistujte symbol  a stlačte *OK*.

Zmena hlasitosti výstražných a signálnych tónov

- Stlačte *OK*.

Na displeji sa zobrazí .

- Sensorovým tlačidlom < alebo > nalistujte symbol .

- Stlačte *OK*.



- Sensorovým tlačidlom < alebo > nalistujte symbol .

- Stlačte *OK*.

- Zvoľte sensorovými tlačidlami < a > požadovanú hlasitosť výstražných a signálnych tónov.

- Stlačte *OK*.

Pri vypnutých výstražných a signálnych tónoch sa zobrazuje .

- **Aby ste opustili režim nastavenia** , nalistujte sensorovým tlačidlom < alebo > na symbol .

- Stlačte *OK*.

- Sensorovým tlačidlom < alebo > nalistujte symbol  a stlačte *OK*.

Zmena jasu displeja

- Stlačte *OK*.

Na displeji sa zobrazí .

- Sensorovým tlačidlom < alebo > nalistujte symbol .



- Stlačte *OK*.

- Sensorovým tlačidlom < alebo > nalistujte symbol .

- Stlačte *OK*.

- Sensorovými tlačidlami < a > zvoľte požadovaný jas displeja.

- Stlačte *OK*.

- **Aby ste opustili režim nastavenia** , nalistujte sensorovým tlačidlom < alebo > na symbol .

- Stlačte *OK*.

- Sensorovým tlačidlom < alebo > nalistujte symbol  a stlačte *OK*.

Zmena jednotky teploty °C/°F

- Stlačte *OK*.

Na displeji sa zobrazí .



- Sensorovým tlačidlom < alebo > nalistujte symbol .

- Stlačte *OK*.

- Sensorovým tlačidlom < alebo > nalistujte symbol °C alebo °F.

- Stlačte *OK*.

Teraz sa zvolená jednotka teploty °C alebo °F.

- **Aby ste opustili režim nastavenia** , nalistujte sensorovým tlačidlom < alebo > na symbol .

- Stlačte *OK*.

- Sensorovým tlačidlom < alebo > nalistujte symbol  a stlačte *OK*.

Prispôsobenie nastavení

Vypnutie výstavnej prevádzky

- Stlačte *OK*.

Na displeji sa najprv zobrazí Miele a potom zobrazenie teploty.



- Stlačte *OK*.
- Sensorovým tlačidlom < alebo > nalistujte symbol .
- Stlačte *OK*.

Po vypnutí výstavnej prevádzky  sa vinotéka vypne a musíte ju opäť zapnúť.

Vrátenie nastavení do stavu pri dodaní

- Stlačte *OK*.

Na displeji sa zobrazí .



- Sensorovým tlačidlom < alebo > nalistujte symbol .
- Stlačte *OK*.
- Sensorovým tlačidlom < alebo > nalistujte symbol .
- Stlačte *OK*.
- Sensorovým tlačidlom > nalistujte symbol .
- Stlačte *OK*.

Vinotéka sa vypne a musí sa znova zapnúť.



Aktivácia ukazovateľa filtra Active AirClean

- Stlačte *OK*.

Na displeji sa zobrazí .

- Sensorovým tlačidlom < alebo > nalistujte symbol .
- Stlačte *OK*.
- Sensorovým tlačidlom < alebo > nalistujte symbol .
- Stlačte *OK*.

Keď je aktivovaný ukazovateľ filtra Active AirClean , v hornom rohu displeja sa zobrazí bodka •.

- **Aby ste opustili režim nastavenia** , nalistujte sensorovým tlačidlom < alebo > na symbol .
- Stlačte *OK*.
- Sensorovým tlačidlom < alebo > nalistujte symbol  a stlačte *OK*.

Nikdy neodstraňujte typový štítok umiestnený vo vnútri prístroja. V prípade poruchy bude potrebný.

Dbajte na to, aby sa voda nedostala do elektroniky alebo do osvetlenia.

 Nebezpečenstvo poškodenia vniknutou vlhkosťou.

Para z parného čistiaceho stroja môže poškodiť plastové a elektrické komponenty.

Na čistenie vinotéky nepoužívajte žiaden parný čistiaci prístroj.

 Ohrozenie zdravia v dôsledku nečistôt.

Znečistenie, ktoré sa do vinotéky dostane zvonka (napr. aj zvyšky potravín alebo nápojov), môže pri zvýšenej teplote a vlhkosti vzduchu podporiť rast plesní vo vinotéke.

Do vinotéky ukladajte len čisté vínové fľaše a čisté príslušenstvo.

Upozornenia k čistiacemu prostriedku

Vo vnútornom priestore vinotéky používajte len čistiace a ošetrojúce prostriedky nezávadné pre potraviny.

Aby ste nepoškodili povrchové plochy, nepoužívajte **žiadne**

- čistiace prostriedky obsahujúce sódu, čpavok, kyseliny a chlór
- čistiace prostriedky na odstránenie vodného kameňa
- čistiace prostriedky na drhnutie (napr. drhnúci prášok, tekuté mlieko, drsné hubky)
- čistiace prostriedky obsahujúce rozpúšťadlá

- čistiace prostriedky na nerez
- čistiace prostriedky na umývačku riadu
- spreje na rúry na pečenie
- čistiace prostriedky pre sklokeramické varné dosky (výnimkou je čistenie čelného skla)
- čistiaci prostriedok na sklo (výnimka pri čistení čelného skla: čistiace prostriedky obsahujúce málo alkoholu, bez prísad napr. citróna alebo pod.),
- tvrdé hubky a kefy na drhnutie (napr. hubky na hrnce)
- odstraňovač nečistôt
- ostré kovové škrabky

Na čistenie odporúčame čistú savú utierku, vlažnú vodu a trochu prostriedku na ručné umývanie.

Príprava vinotéky na čistenie

- Vinotéku vypnite.

Na displeji sa zobrazuje  a chladenie je vypnuté.

- Vyberte vínové fľaše z vinotéky a skladujte ich na chladnom mieste.
- V prípade potreby vyberte všetky odnímateľné časti na vyčistenie (viď kapitola „Oboznámenie“, odstavec „Zostavenie vnútorného priestoru“).

Čistenie a údržba

Čistenie vnútorného priestoru

Vinotéku čistite pravidelne, najmenej ale raz za mesiac.

Ak nečistoty dlhšiu dobu pôsobia, za určitých okolností sa už nedajú odstrániť.

Povrchy by sa mohli zafarbiť alebo zmeniť.

Odstraňujte nečistoty najlepšie ihneď.

- Vnútrotný priestor vyčistite čistou hubkou, vlažnou vodou a malým množstvom prostriedku na umývanie riadu.
- Všetky časti umyte ručne, nie v umývačke riadu.
- Všetky časti z **dreva** vyčistite mierne vlhkou utierkou, **nesmú** byť vlhké.
- Po vyčistení ich utrite čistou vodou a vysušte utierkou.
- Aby ste zabezpečili dostatočné vetranie vinotéky a zabránili vzniku zápachu, nechajte vinotéku ešte na krátky čas otvorenú.

Výmena Active AirClean filtra

Nové filtre Active AirClean dostanete u servisnej služby Miele, u špecializovaného predajcu alebo v internetovom obchode Miele.

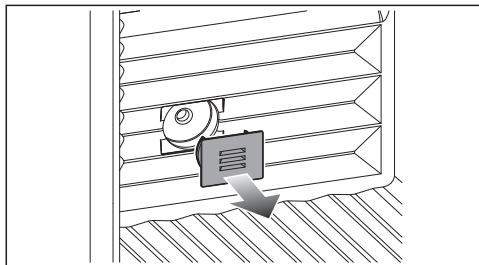

- Zložte kryt.

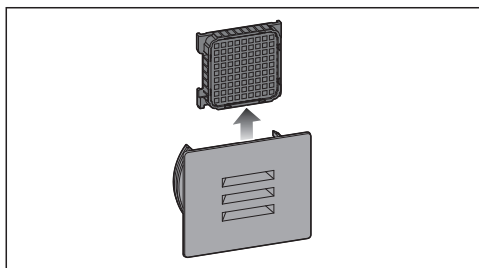

- Vytiahnite von použitý filter Active AirClean.
- Použitý filter Active AirClean zlikvidujte s domovým odpadom.

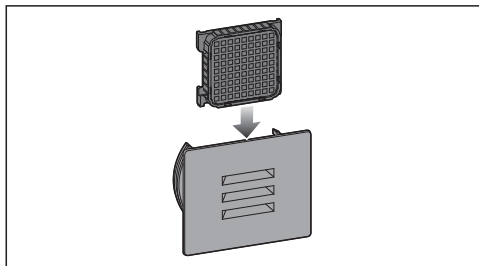

- Vložte nový filter Active AirClean.

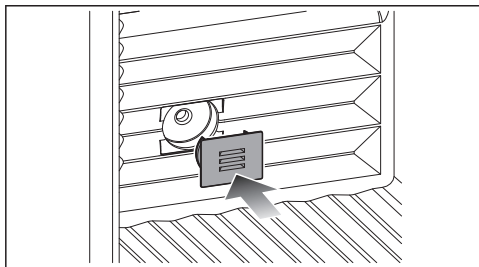

- Nasadte opäť kryt.

Potvrďte výmenu filtra Active AirClean

- Stlačte OK.

Symbol  zmizne z displeja a počítadlo času sa vynuluje.

Čistenie čela prístroja a bočných stien

Ak nečistoty dlhšiu dobu pôsobia, nedajú sa už odstrániť a povrchy sa môžu zafarbiť alebo zmeniť. Povrchy by sa mohli zafarbiť alebo zmeniť. Odstráňte najlepšie ihneď nečistoty z prednej časti prístroja a z bočných stien.

Všetky povrchy sú citlivé na poškrabanie a môžu sa zafarbiť alebo zmeniť, ak prídu do styku s nevhodnými čistiacimi prostriedkami.

Prečítajte si prosím informácie v odstavci „Pokyny k čistiacim prostriedkom“ na začiatku tejto kapitoly.

- Povrchy čistite čistou penovou utierkou, prostriedkom na umývanie riadu a teplou vodou. Na čistenie môžete použiť aj čistú, vlhkú utierku z mikrovlákná bez použitia čistiaceho prostriedku.
- Po vyčistení utrite čistou vodou a vysušte všetko mäkkou utierkou.

Čistenie tesnenia na dvierkach

 Nebezpečenstvo poškodenia nesprávnym čistením.

Pri ošetrovaní tesnenia dvierok olejni alebo tukmi môže tesnenie ostať pórovité.

Neošetrujte tesnenie dvierok olejom alebo tukmi.

- Tesnenie dvierok čistite pravidelne len čistou vodou a nakoniec tesnenie vyutierajte dôkladne utierkou.

Čistenie vetracích a odvetrávacích profilov

Usadený prach zvyšuje spotrebu energie.

- Pravidelne čistite vetracie profily štetcom alebo vysávačom (použite na to napr. sací štetec pre vysávač Miele).

Po čistení

- Všetky časti vložte do vinotéky.
- Vinotéku zapnite.
- Vložte opäť fľaše s vínom do vinotéky a zatvorte dvierka prístroja.

Automatické odmrazovanie

Vinotéka sa automaticky odmrazuje.

Odstrániť problémy

Väčšinu chýb a porúch môžete odstrániť sami. V mnohých prípadoch môžete ušetriť čas a peniaze, pretože nemusíte volať servisnú službu.





Ďalšie informácie o tom, ako odstrániť poruchy sami, nájdete na www.miele.sk/support/customer-assistance.



Až do odstránenia poruchy podľa možnosti neotvárajte vinotéku, aby ste udržali stratu chladu čo najmenšiu.









Problém	Príčina a odstránenie
Kompresor sa zapína stále častejšie a na dlhšiu dobu, teplota vo vinotéke klesá.	Sú zastavané alebo zaprášené vetracie a odvetrávacie profily. ■ Nezakrývajte vetracie a odvetrávacie profily. ■ Z vetracích a odvetrávacích profilov pravidelne odstraňujte prach.
	Často boli otvárané dvierka prístroja. Alebo bolo uskladnené veľké množstvo nových fliaš s vínom. ■ Dvierka prístroja otvárajte len v prípade potreby a čo najkratšie. Potrebná teplota sa po určitej dobe opäť nastaví sama. Potrebná teplota sa po určitej dobe opäť nastaví sama.
	Nie sú správne zatvorené dvierka prístroja. ■ Zatvorte dvierka prístroja. Potrebná teplota sa po určitej dobe opäť nastaví sama. Potrebná teplota sa po určitej dobe opäť nastaví sama.
	Teplota okolia je príliš vysoká. O čo vyššia je teplota okolia, o to dlhšie beží kompresor. ■ Dbajte na pokyny v kapitole „Inštalácia“, odstavec „Miesto umiestnenia“.
	Teplota vo vinotéke je nastavená príliš nízko. ■ Opravte nastavenie teploty.

Všeobecné problémy s vinotékou











Problém	Príčina a odstránenie
Požadovaná vlhkosť vo vinotéke sa nenastaví.	Teplota okolia je príliš vysoká alebo príliš nízka. <ul style="list-style-type: none"> ■ Zabezpečte teplotu okolia od 19 po 28 °C.
	Teplota vo vinotéke je nastavená príliš vysoko. <ul style="list-style-type: none"> ■ Na dlhodobé skladovanie vína sa odporúča teplota medzi 12 až 14 °C.
	Vlhkosť vzduchu v okolí je príliš nízka. <ul style="list-style-type: none"> ■ Ak je vlhkosť vzduchu v okolí veľmi nízka, môže sa stať, že sa nedosiahne vysoká vlhkosť vo vinotéke.
	Vlhkosť vzduchu vo vinotéke závisí hlavne od frekvencie a trvania otvárania dvierok, teploty a vlhkosti okolia, naplnenia a nastavenia prístroja.
Nezaznie výstražný tón, aj keď sú dvierka prístroja dlhší čas otvorené.	<p>Nejedná sa o chybu. Výstražný tón bol v nastavovacom režime vypnutý. Ak chcete akustický alarm opäť zapnúť:</p> <ul style="list-style-type: none"> ■ Stlačte <i>OK</i>. <p>Na displeji sa zobrazí .</p> <ul style="list-style-type: none"> ■ Sensorovým tlačidlom < alebo > nalistujte symbol . ■ Stlačte <i>OK</i>. ■ Sensorovým tlačidlom < alebo > nalistujte symbol . ■ Stlačte <i>OK</i>. ■ Zvoľte sensorovými tlačidlami < a > požadovanú hlasitosť výstražných a signálnych tónov. ■ Stlačte <i>OK</i>. <p>Pri zapnutých výstražných a signálnych tónoch sa zobrazuje .</p>

Odstrániť problémy







Hlásenia na displeji

Problém	Príčina a odstránenie
Na displeji svieti symbol  , vinotéka nemá žiaden chladiaci výkon, jej obsluha a vnútorné osvetlenie sú ale funkčné.	<p>Je zapnutá výstavná prevádzka.</p> <ul style="list-style-type: none">■ Stlačte <i>OK</i>. <p>Na displeji sa najprv zobrazí Miele a potom zobrazenie teploty.</p> <ul style="list-style-type: none">■ Stlačte <i>OK</i>.■ Senzorovým tlačidlom < alebo > nalistujte symbol .■ Stlačte <i>OK</i>. <p>Po vypnutí výstavnej prevádzky  sa vinotéka vypne a musíte ju opäť zapnúť.</p>
Na displeji sa nič nezobrazuje. Je čierny.	<p>Je zapnutý režim sabat : Vnútorné osvetlenie je vypnuté a vinotéka chladí.</p> <ul style="list-style-type: none">■ Stlačte <i>OK</i>. <p>Na displeji sa zobrazí .</p> <ul style="list-style-type: none">■ Stlačte <i>OK</i>. <p>Pri zapnutej funkcii režimu sabat  sa zobrazuje bodka v hornom rohu displeja .</p> <ul style="list-style-type: none">■ Stlačte <i>OK</i>. <p>Pri vypnutej funkcii režimu sabat  zhasne bodka v hornom rohu displeja.</p> <hr/> <p>Displej nie je správne pripojený k vinotéke.</p> <ul style="list-style-type: none">■ Nebola výmena závesov dvierok vykonaná správne? Opätovne skontrolujte spojenie medzi vinotékou a displejom (viď priložený návod na montáž). <hr/> <p>Zapnutý režim úspory energie: Ak je displej istú dobu bez dotyku, prepne sa do režimu úspory energie a stmavne.</p>
Na displeji svieti  , vinotéku nie je možné obsluhovať.	<p>Je zapnutá blokovacia funkcia.</p> <ul style="list-style-type: none">■ Na chvíľu odblokujte vinotéku alebo úplne vypnite funkciu blokovania (viď kapitola „Úprava nastavení“).

Odstrániť problémy

Problém	Príčina a odstránenie
<p>Na displeji svieti symbol  a dodatočne zaznie signálny tón.</p>	<p>Indikátor filtra ActiveAirClean  vám pripomína, že je potrebné vymeniť filter ActiveAirClean.</p> <ul style="list-style-type: none"> ■ Vymeňte filter ActiveAirClean (viď kapitola „Čistenie a starostlivosť“, odstavec „Výmena filtra ActiveAirClean“) a potvrdíte výmenu filtra ActiveAirClean stlačením <i>OK</i>. <p>Symbol  na displeji zhasne.</p>
<p>Na displeji svieti , , dodatočne zaznie výstražný tón a vnútorné osvetlenie bliká.</p>	<p>Aktivoval sa alarm dvierok.</p> <ul style="list-style-type: none"> ■ Stlačte <i>OK</i>. <p>Výstražný tón prestane znieť, symbol ,  zhasne a vnútorná kontrolka opäť bez prerušenia rozsvieti.</p> <ul style="list-style-type: none"> ■ Zatvorte dvierka prístroja.
<p>Na displeji svieti  a dodatočne zaznie výstražný tón.</p>	<p>Bol aktivovaný teplotný alarm: Teplota vo vinotéke je v závislosti od nastavenej teploty príliš vysoká alebo príliš nízka.</p> <p>Dôvodmi by mohli byť napríklad:</p> <ul style="list-style-type: none"> – Často boli otvárané dvierka prístroja. – Boli prikryté vetracie a odvetrávacie profily. – Došlo k dlhodobejšiemu výpadku siete (výpadok prúdu). <ul style="list-style-type: none"> ■ Stlačte <i>OK</i>. <p>  zhasne a výstražný tón stíchne.</p> <p>Na displeji asi 1 minútu bliká najvyššia teplota, ktorá bola doteraz vo vinotéke. Potom ukazovateľ teploty prejde na aktuálnu teplotu v mraziacej zóne.</p> <p>Blikajúce zobrazenie teploty môžete predčasne zrušiť:</p> <ul style="list-style-type: none"> ■ Stlačte <i>OK</i>. <p>Najvyššia zobrazená teplota sa vymaže. Na displeji sa potom zobrazí skutočná aktuálna teplota vo vinotéke.</p> <ul style="list-style-type: none"> ■ Zrušte stav alarmu.

Odstrániť problémy





Problém	Príčina a odstránenie
<p>Na displeji svieti  a dodatočne zaznie výstražný tón.</p>	<p>Je zobrazený výpadok siete: Teplota vo vinotéke za posledné dni alebo hodiny výpadkom siete alebo prerušením dodávky prúdu stúpila príliš vysoko.</p> <ul style="list-style-type: none"> ■ Stlačte <i>OK</i>. <p> zhasne a výstražný tón stíchne.</p> <p>Na displeji asi 1 minútu bliká najvyššia teplota, ktorá bola doteraz vo vinotéke. Potom ukazovateľ teploty prejde na aktuálnu teplotu v mraziacej zóne.</p> <p>Blikajúce zobrazenie teploty môžete predčasne zrušiť:</p> <ul style="list-style-type: none"> ■ Stlačte <i>OK</i>. <p>Najvyššia zobrazená teplota sa vymaže. Na displeji sa potom zobrazí skutočná aktuálna teplota vo vinotéke.</p> <ul style="list-style-type: none"> ■ Zrušte stav alarmu.
<p>Na displeji svieti , prípadne sa zobrazí chybový kód F s číslicami. Dodatočne zaznie výstražný tón.</p>	<p>Vyskytla sa porucha.</p> <ul style="list-style-type: none"> ■ Vypnite výstražný tón dotykcom na <i>OK</i>. ■ Zavolajte servisnú službu. <p>Pre nahlásenie poruchy potrebujete k zobrazenému kódu chyby aj označenie modelu a číslo výrobku Vášho prístroja. Tieto informácie  si môžete dať priamo zobrazíť:</p> <ul style="list-style-type: none"> ■ Stlačte <i>OK</i>. <p>Na displeji sa zobrazia potrebné údaje prístroja.</p> <ul style="list-style-type: none"> ■ Stlačte <i>OK</i>. ■ Ďalšie údaje o prístroji môžete nalistovať pomocou sensorového tlačidla < alebo >. ■ Ak chcete vinotéku vypnúť, nalistujte symbol  pomocou sensorového tlačidla < alebo >. ■ Na opustenie zobrazených informácií nalistujte sensorovým tlačidlom < alebo > symbol . ■ Stlačte <i>OK</i>. <p>Zobrazuje sa chyba prístroja: Tento ukazovateľ má vždy prednosť a preruší ihneď každé nastavenie, ktoré chcete práve navoliť.</p> <p>Chyba prístroja sa zobrazí uprednostnene pred jestvujúcim alarmom dvierok a/alebo teplotou.</p>

Vnútorne osvetlenie

Problém	Príčina a odstránenie
---------	-----------------------

 Nebezpečenstvo úrazu elektrickým prúdom pri odkrytých kábloch. Zložením krytu osvetlenia môžete dôjsť do kontaktu s časťami pod napätím. Neodstraňujte kryt osvetlenia. LED osvetlenie smie vymieňať a opravovať výlučne servisná služba.

 Nebezpečenstvo úrazu LED osvetlením. Osvetlenie zodpovedá rizikovej skupine RG 2. Keď je kryt pokazený, môže dôjsť k zraneniu očí. Pri pokazenom kryte lampy sa nepozerajte optickými nástrojmi (lupou alebo podobnými) z bezprostrednej blízkosti do osvetlenia.

Problém	Príčina a odstránenie
Nefunguje vnútorné osvetlenie.	Vinotéka nie je zapnutá. ■ Vinotéku zapnite.
	Režim sabat  je zapnutý: Displej je čierny a vinotéka chladí. ■ Stlačte OK.
	Na displeji sa zobrazí  . ■ Stlačte OK.
	Pri zapnutej funkcii režimu sabat  sa zobrazuje bodka v hornom rohu displeja •. ■ Stlačte OK.
	Pri vypnutej funkcii režimu sabat  zhasne bodka v hornom rohu displeja.
	Vnútorne osvetlenie sa asi po 15 minútach pri otvorených dverkách z dôvodu prehriatia automaticky vypne. Ak toto nie je príčinou, vyskytuje sa porucha. ■ Zavolajte servisnú službu.

Servisná služba

Pod www.miele.com/service získate informácie ako môžete sami odstrániť poruchy a o Miele náhradných dieloch.

Kontakt pri poruchách

Pri poruchách, ktoré neviete sami odstrániť, informujte napr. Vášho Miele odborného predajcu alebo Miele servisnú službu.

Miele zákaznícku službu môžete objednať online pod www.miele.com/service.

Kontaktné údaje Miele zákazníckej služby nájdete na konci tohto dokumentu.

Zákaznícka služba potrebuje označenie modelu a výrobné číslo (Fabr./SN/Nr.). Oba údaje nájdete na typovom štítku vo vnútri chladničky alebo v závislosti od modelu v nastavovacom režime pod informáciami **i**.

Databáza EPREL

Od 1. marca 2021 bude možné nájsť informácie k označovaniu spotreby energie a požiadavkách na ekologický dizajn v európskej databáze produktov (EPREL). Cez nasledovný link <https://ep-rel.ec.europa.eu/> sa dostanete do databázy produktov. Tu budete vyzvaný zadať označenie modelu.

Označenie modelu nájdete na typovom štítku vo vnútri chladničky alebo v závislosti od modelu v nastavovacom režime pod informáciami **i**.

Miele			
XXXXXX	Nr. XX/XXXXXXXXXX.		
WEINTEMPERIERFACHKÜHLGERÄTSCHEINEMODELL MULTI-TEMPERATURE WINE STORAGE CABINET-UNDERCOUNTER TOP ARMOIRE DE MISE EN TEMP. DES VINS/BOC. ENCASTRABLE SOUS PLAN FRIGORIF. P. ACCORDIONAMENTO. VINO/SCALDOPOTRUBSUO ENCLIMERA ВИННЫЙ ТЕМПЕРАТУРНЫЙ ШКАФ			
Klasse/Class Classe/Clase SN-ST	Ap-Typ/AP-Type AP-Type/AP-Tipo	Bruttinhalt/Gross Capacity Volume Brut/Capacità Bruta XXXX l	Gefriervermögen/Freezing Capacity Pouvoir de Congel/Capac. Congeladora
Nutzinhalt Net Capacity	Ges. / K / G / W Tot. / R / F / W	/ MEN / KALT / WINE / CHILL	R600a: XXg
Volume Utile Capac. Util	To / R / C / F / C	/ WIND / CHILL	

Záruka

Záručná doba predstavuje 2 roky.

Ďalšie informácie nájdete na dodaných záručných podmienkach.

Univerzálna utierka z mikrovlákna

Utierka z mikrovlákna pomáha pri odstraňovaní otláčkov prstov a miernych znečistení na nerezových čelných častiach, paneloch prístrojov, oknách, nábytku, oknách áut.

Sada utierok MicroCloth

Sada utierok MicroCloth pozostáva z univerzálnej utierky, utierky na sklo a utierky na vysoký lesk.

Utierky sú mimoriadne odolné voči roztrhnutiu a opotrebovaniu. Vďaka ich veľmi jemným mikrovláknam dosahujú utierky vysoký čistiaci výkon.

MicroCloth HyClean

MicroCloth HyClean je univerzálna antibakteriálna utierka, obzvlášť vhodná voči roztrhnutiu a opotrebovaniu. Môže sa používať navlhčená aj suchá, s čistiacim prostriedkom alebo bez neho.

Pachové filtre (Active AirClean filter)

Filtre Active AirClean v zadnej stene prístroja zaisťujú optimálnu výmenu vzduchu a tým jeho vysokú kvalitu vo vinotéke.

Príslušenstvo na dokúpenie si môžete objednať v internetovom obchode Miele. Tieto výrobky dostanete aj prostredníctvom servisnej služby Miele (viď koniec tohto návodu na použitie) a u Vášho špecializovaného predajcu Miele.

Miesto inštalácie

 Nebezpečenstvo poškodenia vysokou vlhkosťou vzduchu.

Pri vysokej vlhkosti vzduchu sa môže kondenzát zrážať na vonkajších stenách vinotéky.

Táto kondenzačná voda môže spôsobiť koróziu na vonkajších stenách prístroja.

Umiestnite prístroj v suchej a/alebo klimatizovanej miestnosti s dostatočným vetraním.

Po umiestnení prístroja sa prosím presvedčte, či sa dvierka správne zotvárajú a či sú dodržané uvedené ventily a odvetrávacie profily a či bol prístroj zabudovaný podľa popisu.

 Nebezpečenstvo požiaru a poškodenia zariadenia vydávajúcim teplom.

Prístroje vyžarujúce teplo sa môžu vznietiť a spôsobiť požiar vinotéky.

Neukladajte prístroje odovzdávajúce teplo, ako napr. mini rúru na pečenie, dvojplatinčku alebo toaster na vinotéku.

 Hrozí nebezpečenstvo požiaru a poškodenia otvoreným ohňom.

Otvorené plamene môžu vinotéku zapáliť.

Nedržte otvorený plameň ako napr. sviečku v blízkosti vinotéky.

Vhodná je suchá, dobre vetrateľná miestnosť.

Pri voľbe miesta inštalácie myslite prosím na to, že ak vinotéku postavíte v bezprostrednej blízkosti kúrenia, sporáka alebo iného zdroja tepla, stúpne jej spotreba energie.

Zabráňte priamemu slnečnému žiareniu.

O čo vyššia je teplota v okolí, o to dlhšie beží kompresor a tým je vyššia spotreba energie.

Pri zabudovaní vinotéky dbajte okrem iného na nasledovné:

- Zásuvka musí byť umiestnená mimo zadnej steny prístroja a musí byť v prípade núdze ľahko prístupná.
- Zástrčka a sieťový kábel prístroja sa nesmú dotýkať zadnej steny vinotéky, pretože by sa vibráciami prístroja tieto mohli poškodiť.
- Ani iné prístroje sa nesmú pripájať do zástrčiek v oblasti zadnej strany prístroja.
- Pri umiestňovaní vinotéky dbajte na to, aby sa sieťový kábel nezacvikol alebo nepoškodil.
- Viacnásobné zástrčky alebo rozvodové lišty ako aj iné elektrické prístroje (napr. halogénové trafo) sa nesmú umiestňovať a prevádzkovať v zadnej časti prístroja.
- Podlaha v mieste inštalácie musí byť vodorovná a rovná a musí mať rovnakú výšku ako okolitá podlaha.

Klimatická trieda

Vinotéka je určená len pre určitú klimatickú triedu (rozsah teploty v okolí), ktorej hranice musia byť dodržané.

Klimatická trieda je uvedená na typovom štítku vo vnútri prístroja.

Klimatická trieda	Teplota okolia
SN	10 až 32 °C
N	16 až 32 °C
ST	16 až 38 °C
T	16 až 43 °C
SN-ST	10 až 38 °C
SN-T	10 až 43 °C

Nižšia teplota v okolí spôsobuje dlhší prestoj kompresora, takže vinotéka nedokáže udržať potrebnú teplotu.

Požiadavky na vetranie a odvetrávanie

 Nebezpečenstvo požiaru a poškodenia nedostatočným vetraním. Ak nemá vinotéka dostatočné vetranie, spúšťa sa častejšie kompresor a beží dlhšiu dobu. Toto spôsobuje zvýšenú spotrebu energie a vyššiu prevádzkovú teplotu kompresora, následkom toho môže byť poškodenie kompresora.

Dbajte na dostatočné vetranie a odvetrávanie vinotéky.

Bezpodmienečne dodržujte uvedené vetracie a odvetrávacie profily.

Vetracie a odvetrávacie profily nesmú byť prikryté alebo zastavené.

Okrem toho musia byť pravidelne čistené od prachu.

Vzduch na zadnej stene vinotéky sa ohrieva. Preto musí byť zabezpečený bezproblémový prívod vzduchu (viď odstavec „Rozmery prístroja“).

Inštalácia

Inštalácia viacerých vinoték/ chladničiek

⚠ Poškodenie kondenzátom na vonkajších stenách prístroja. Pri vysokej vlhkosti vzduchu sa môže kondenzát zrážať medzi vonkajšími stenami vinotéky a spôsobiť koróziu. Vinotéku zásadne **neumiestňujte priamo** vedľa iných vinoték/chladničiek.

Je nevyhnutné dodržať vzdialenosť minimálne 70 mm medzi prístrojmi.

Zmena smeru otvárania dvierok

Vinotéka je dodávaná s pravými dvierkami. Ak sú potrebné ľavé dvierka, musíte zmeniť ich otváranie (viď priložený návod na montáž).

Tip: Aby ste zabránili počas výmeny dorazu dvierok poškodeniu dvierok a Vašej podlahy, rozložte vhodnú podložku na podlahu pred prístroj.

⚠ Nebezpečenstvo poranenia a poškodenia časťami pod napätím.

Pri výmene závesu dvierok prichádzajte do kontaktu s časťami pod napätím.

Pred výmenou závesu dvierok odpojte sieťovú zástrčku.

⚠ Riziko zranenia a poškodenia v dôsledku veľkej hmotnosti dvierok. Ak otváranie dvierok predstavuje jedna jediná osoba, hrozí nebezpečenstvo poranenia a poškodenia. Otváranie dvierok vymieňajte bezpodmienečne s pomocou ďalšej osoby.

Inštalácia vinotéky

⚠ Nebezpečenstvo úrazu a poškodenia prevrátením sa vinotéky. Ak vinotéku umiestňuje jedna jediná osoba, hrozí nebezpečenstvo poranenia a poškodenia. Vinotéku vždy umiestňujte pomocou druhej osoby.

⚠ Nebezpečenstvo poškodenia dvierok prístroja. Dvierka prístroja môžu narážať na stenu v miestnosti a tým sa poškodiť. Chráňte dvierka prístroja pred nárazom, napr. plstným dorazom na stene.

⚠ Nebezpečenstvo poškodenia podlahy. Posúvanie vinotéky môže spôsobiť poškodenie podlahy. Po citlivých podlahách pohybuje vinotékou opatrne.

Pre ľahké umiestnenie sa na zadnej strane vinotéky nachádzajú rukoväte pre transport a dole prepravné kolieska.

Tip: Vinotéku umiestňujte len keď je prázdna.

- Vinotéku umiestnite podľa možnosti čo najbližšie k plánovanému miestu.
- Pripojte vinotéku k elektrickej sieti podľa popisu v kapitole „Inštalácia“, časť „Elektrické pripojenie“.
- Vinotéku opatrne presúvajte na určené miesto.

Vyrovnanie vinotéky

⚠ Riziko poškodenia v dôsledku nerovnej podlahy.

Ak sa nerovnosti podlahy nevyrovnajú pomocou nastavovacích nožičiek, môže dôjsť k deformácii korpusu prístroja. Prípadne sa nebudú správne zatvárať dverka.

Nerovnosti podlahy vyrovnajte pomocou nastavovacích nožičiek.

⚠ Riziko poranenia a poškodenia v dôsledku nesprávneho nastavenia výšky nožičiek.

Ak sa nastavovacie nožičky príliš vyskrutkujú, môže sa uvoľniť ich spodná časť. Vinotéka sa môže prevrátiť.

Nastavovacie nožičky príliš nevy-skrutkujte.

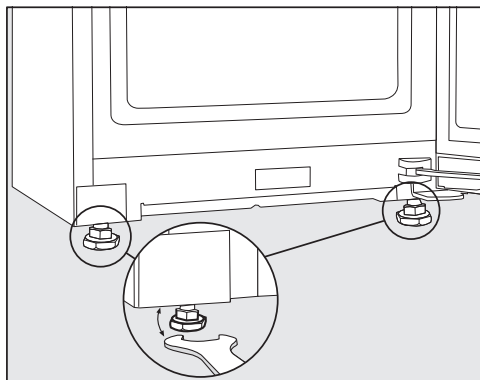

- Vinotéku vycentrujte pomocou nastavovacích nožičiek s priloženým vidlicovým kľúčom pevne a rovno.

Tip: Na vyváženie vinotéky použite vodováhu.

Inštalácia

Rozmery prístroja

Rozmery/pohľad zhora

Všetky rozmery sú uvedené v mm.

Správna funkcia vinotéky je zabezpečená, ak sa určené vetracie a odvetrávacie prierezy udržuju voľné.

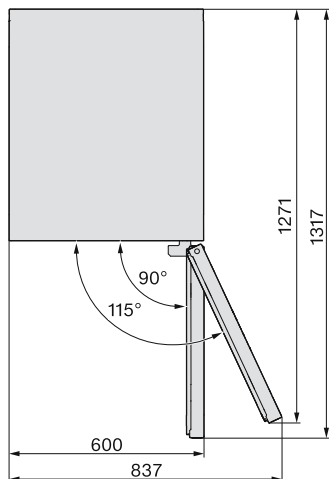
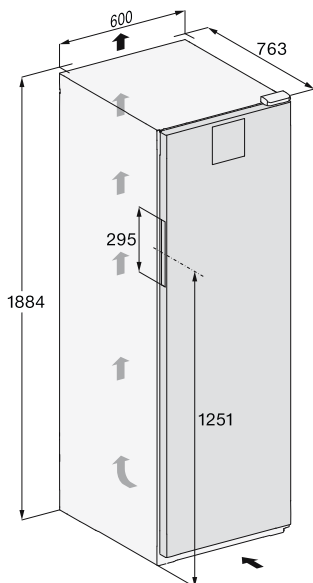

Prípojky

Všetky rozmery sú uvedené v mm.

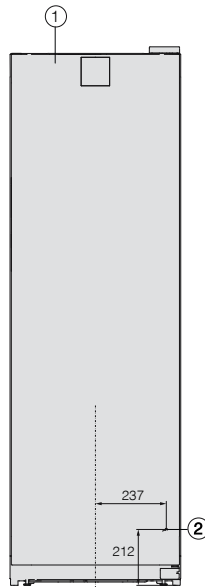

① pohľad spredu

② Prívodný sieťový kábel, dĺžka = 2.000 mm

Dlhší prívodný sieťový kábel môžete objednať u servisnej služby Miele.

Inštalácia

Elektrické pripojenie

Vinotéku môžete zapojiť výlučne s priloženým pripojovacím sieťovým káblom k zásuvke s ochranným kontaktom.

Vinotéku umiestnite tak, aby bola zásuvka voľne prístupná. Ak nie je zástrčka voľne dostupná, zabezpečte, aby v mieste inštalácie bolo k dispozícii zariadenie odpájajúce všetky póly.

⚠ Nebezpečenstvo požiaru prehriatím.

Prevádzka vinotéky na viacnásobných zásuvkách a predlžovacích kábloch môže spôsobiť preťaženie káblov.

Z bezpečnostných dôvodov nepoužívajte viacnásobné zásuvky a predlžovacie káble.

Elektrická inštalácia musí byť v súlade s príslušnými normami VDE 0100.

Z bezpečnostných dôvodov odporúčame v domovej inštalácii príslušnej pre elektrické pripojenie prístroja použitie prúdového chrániča (RCD) typu .

Poškodený prívodný sieťový kábel môže byť nahradený len špeciálnym káblom rovnakého typu (dostať u servisnej služby Miele). Z bezpečnostných dôvodov môže výmenu vykonať len kvalifikovaný autorizovaný odborník, alebo servisná služba Miele.

O menovitom príkone a príslušnom istení informuje návod na použitie alebo typový štítok. Porovnajete tieto údaje s parametrami elektrickej prípojky v mieste inštalácie. V prípade pochybností sa spýtajte kvalifikovaného elektrikára.

Dočasná alebo trvalá prevádzka sebestačného alebo nie sieťovo synchronizovaného zariadenia na dodávku energie (ako napr. ostrovné siete, back-up systémy) je možná. Predpokladom pre prevádzku je, aby malo zariadenie na do-

dávku energie údaje v súlade s nariadením EN 50160 prípadne porovnateľné.

Ochranné opatrenia určené pre inštaláciu tohto Miele produktu v domácnosti musia byť zabezpečené aj pre ostrovnú prevádzku alebo nie sieťovo synchronizovanú prevádzku čo sa týka jej funkcie ako aj spôsobu práce, alebo musia byť nahradené rovnocennými opatreniami pri inštalácii. Tak ako je to napríklad popísané v aktuálnom zverejnení VDE-AR-E 2510-2.

Rozmery pripojenia

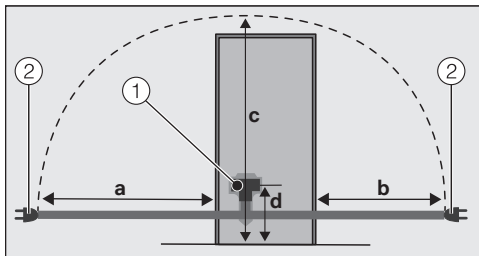

Zadná stena chladničky/vinotéky

- ① zástrčka prístroja
- ② sieťová zásuvka

a	b	c	d
1 800 mm	1 400 mm	2 100 mm	200 mm

Pripojenie vinotéky

- Zasuňte zástrčku prístroja.

Dbajte na to, aby prístrojová zástrčka správne zaklapla.

- Zasuňte zástrčku vinotéky do zásuvky.

Vinotéka je teraz pripojená na elektrickú sieť.

Miele týmto prehlasuje, že táto vinotéka zodpovedá smernici 2014/53/EU.

Úplný text prehlásenia o zhode EÚ je k dispozícii na jednej z nasledujúcich internetových adries:

- Produkty, na stiahnutie www.miele.sk

frekvenčné pásmo	2,4000 GHz – 2,4835 GHz
------------------	----------------------------

maximálny vysielací výkon	< 100 mW
---------------------------	----------

Autorské práva a licencie

Pre obsluhu a riadenie komunikačného modulu využíva Miele vlastné alebo iné softwarové aplikácie, na ktoré sa nevzťahujú licenčné podmienky platné pre tzv. otvorený software. Tieto aplikácie alebo softwarové komponenty sú chránené autorským právom. Je nutné rešpektovať právomoci spoločnosti Miele a tretích strán, vyplývajúce z autorského práva.

Súčasťou komunikačného modulu integrovaného v prístroji sú tiež softwarové komponenty, ktoré sú v rámci licenčných podmienok upravujúcich otvorený software predávané ďalej. Príslušné komponenty s otvoreným zdrojovým kódom spolu s príslušnými údajmi o autorských právach, kópiami aktuálne platných licenčných podmienok a prípadne ďalšie informácie sú dostupné lokálne prostredníctvom IP adresy a internetového prehliadača (<https://<IP adresa>/Licenses>). Úpravy popredajných záruk licenčných podmienok pre komponenty s otvoreným zdrojovým kódom vymedzené na tomto mieste platia len vo vzťahu k príslušným držiteľom práv.

Miele s.r.o.
Mlynské nivy 16
821 09 Bratislava
Tel.: +421 2 58 103 111
Servis-tel.: +421 2 58 103 131
E-mail: info@miele.sk
Internet: www.miele.sk

Servisná služba Miele
príjem servisných zákaziek
0800 MIELE1
(0800 643 531)

Miele & Cie. KG
Carl-Miele-Straße 29
33332 Gütersloh
Nemecko

KWT 4584 ...

sk-SK

M.-Nr. 12 547 570 / 02