





Bruks- og monteringsanvisning Vaskemaskin



Bruksanvisningen **må** leses før oppstilling – installasjon – igangsetting. På denne måten beskytter du deg selv og unngår skader.

Innhold

Aktivt miljøvern	6
Sikkerhetsregler og advarsler	7
Betjening av vaskemaskinen	12
Betjeningspanel	12
Symboler på betjeningspanelet.....	13
Symboler i displayet.....	14
Sensortaster og touchdisplay med sensortaster	15
Basismeny	15
Betjeningseksempler	16
Første igangsetting	17
1. Klargjør tekstilene	22
2. Innlegging av tekstilene	23
3. Velge program	24
4. Valg av programinnstillinger	25
5. Tilsetting av vaskemiddel	26
Separat tilsetting av tøymykner eller syntetisk stivelse	27
6. Start av programmet - programslutt	28
Startforvalg	29
Programoversikt	30
Programmer Mopp.....	30
Programmer Kluter	31
Programpakker	32
Grunnprogrammer	38
Tillegg	39
Forvask 	39
Forskylling 	39
Tillegg: Skylling + 	39
Mikrofiber 	39
Særtrekk i programforløpet	40
Sentrifugering.....	40
Antikrøll	40
Endre programforløp	41
Endre program	41
Avbryte program	41
Koble inn vaskemaskinen etter strømbrudd	41
Legge inn flere tekstiler/ta ut tekstiler	42

Rengjøring og stell	43
Rengjøring av kabinett og panel	43
Rengjøring av vaskemiddelbeholderen.....	43
Rengjøring av trommel, vaskebeholder og avløpssystem	45
Rengjøre dørbelgen	45
Rengjøring av silene i vanninntaket.....	46
Hvis feil oppstår	47
Det kan ikke startes noe vaskeprogram	47
Programavbrudd og feilmeldinger	48
I displayet står det en feilmelding.....	49
Ikke tilfredsstillende vaskeresultat.....	50
Generelle problemer med vaskemaskinen	51
Døren lar seg ikke åpne	52
Åpning av døren når avløpet er tilstoppet og/eller ved strømbrudd.....	53
Service	55
Kontakt ved feil	55
Ekstraustyr	55
Installasjon	56
Front	56
Bakside	57
Oppstillingssituasjoner	58
Henvisninger til oppstilling.....	58
Transport av vaskemaskinen til oppstillingsstedet.....	59
Underlaget.....	60
Fjerning av transportsikringen	60
Montering av transportsikring	62
Oppretting av vaskemaskinen	63
Festebøyle til sokkel	64
Plassering av festebøylene	64
Montering av festebøylene.....	64
Feste vaskemaskinen i festebøylene.....	65
Eksterne styreinnretninger	65
Betalingsautomat/-system.....	65
Vanntilkobling.....	66
Kaldtvannstilkobling	66
Varmtvannstilkobling*	67
Vannavløp	67
Avløpsventil.....	67
Elektrotilkobling	68
Tekniske data	69
Samsvarserklæring.....	70

Innhold

Superbrukernivå	71
Tilgang via kode.....	71
Endre kode.....	71
Åpne superbrukernivå.....	71
Gå ut av superbrukernivå	71
Språk	72
Lysstyrke	72
Klokkeslett.....	72
Lydstyrke sluttsignal.....	72
Lydstyrke tastetone.....	72
Lydstyrke starthilsen.....	72
Feilsignal	72
Memory	72
Antikrøll	73
Vann-avkjøling.....	73
St.by.modus display/led	73
St.by.modus "maskin"	74
Startforvalg.....	74
Programnavn	74
Visning av parametere	74
Vann Forvask	74
Vann Hovedvask	75
Vann første skylling	75
Vann siste skylling	75
Lavt vanntrykk.....	75
Mopp avfukting.....	75
Mopp temperatur standard +	76
Mopp kjem.term. desinfeksj.prosess	76
Mopp termisk desinfeksj.prosess	76
Mopp mikrofiber	76
Mopp appr., sentr.hast.....	76
Kluter temperatur standard +	76
Kluter kjemoterm. desinfeksj.prosess	77
Kluter appr., sentr.hast.....	77
Nivåsensor.....	77
Forvarsling vaskemidler	77
Nivå Koke-/Kulørt	77
Nivå Lettstelt.....	77
Temperatur For-vask Koke/Kulørt	78
Vasketid Forvask.....	78
Vasketid Koke/Kulørt.....	78
Vasketid Lettstelt.....	78
Forskylling Koke-/Kulørt	78

Forskylling Lettstelt	78
Forvask Koke/ Kulørt/Lettstelt.....	78
Skyllinger Koke/Kulørt.....	79
Skyllinger Lettstelt.....	79
Desinfeksjonsskylling.....	79
Program-pakker	79
Kode des. program	80
Temperatursenkning.....	80
Mengde-automatikk.....	80
Automatisk dosering.....	80
Justeringsverdi dosering 1-6	80
Valg KOM-modul.....	80
Tilgjengelighet Miele's digitale produkter	81
WiFi/LAN	81
Nettverkstid.....	82
Toppbelast-ningssignal.....	82
Forhindre toppbelastning	82
Remote.....	83
RemoteUpdate	83
SmartGrid.....	83
Styrt energiforbruk	83
Rettslig informasjon	84
Opphavsretter og lisenser for betjenings- og styringsprogramvare	84
Betalingsystem	84
Innstillinger for betalingsautomater	84
Tilbakemeldings-signal bet.system	85
Angrefrist bet. syst.	85
Gratis pro-grammer.....	85
Slette betal. signal	85
Signaltid betaling	85

Retur og gjenvinning av emballasjen

Emballasjen benyttes til håndtering og beskytter produktet mot transport-skader. Emballasjematerialene er valgt med sikte på miljøvennlighet og avfalls-behandling og kan derfor generelt gjen-vinnes.

Gjenvinning av emballasjen til material-kretsløpet medfører besparelser av råstoffer. Benytt deg av materialspesifik-ke gjenvinningsstasjoner og returmog-ligheter. Miele-forhandleren tar transport-emballasjen i retur.

Retur og gjenvinning av det gamle produktet

Elektriske og elektroniske produkter inneholder ofte verdifulle materialer. De inneholder imidlertid også skadelige stoffer, blandinger og komponenter, som har vært nødvendige for produktets funksjon og sikkerhet. I restavfallet eller ved feil behandling kan disse stoffene være helseskadelige og skade miljøet. Kast derfor aldri produktene som restav-fall.



Benytt i stedet de offentlige retur-punktene for innlevering og gjenvinning av slike produkter. Produktene kan leveres gratis til kommunale gjenvinningsstasjoner, forhandlere av til-svarende produkter eller til Miele. For mer informasjon, se www.miele.no. Du er selv juridisk ansvarlig for å slette per-sonlige data som måtte befinne seg i de gamle produktene. Du er rettslig forplik-tet til å ta ut gamle batterier, akkumu-latorer og lamper som ikke sitter fast i produktet, og som kan tas ut uten at de blir ødelagt. Ta dem med til et egnet returpunkt, der de kan leveres gratis. Sørg for at produktet oppbevares util-gjengelig for barn til det kjøres bort.

Denne vaskemaskinen oppfyller de påbudte sikkerhetskravene. Bruk som ikke er forskriftsmessig, kan imidlertid føre til skader på personer og gjenstander.

Les bruksanvisningen nøye før du begynner å bruke vaskemaskinen. Den gir viktige opplysninger om innbygging, sikkerhet, bruk og vedlikehold. Du beskytter deg selv og unngår skader på vaskemaskinen.

I henhold til internasjonal standard IEC 60335-1 ber Miele uttrykkelig om at kapittelet om installasjon av vaskemaskinen samt sikkerhetshenvisninger og advarsler må leses nøye og følges.

Miele kan ikke gjøres ansvarlig for skader som skyldes at disse henvisningene ikke blir fulgt.

Ta vare på bruksanvisningen og gi den videre til en eventuell senere eier.

Dersom flere personer skal læres opp i bruk av vaskemaskinen, sørg for at sikkerhetsreglene er tilgjengelige, og/eller at personene gjøres kjent med dem.

Forskriftsmessig bruk

- ▶ Vaskemaskinen er utelukkende bestemt for vask av tekstiler som i følge produsentens vaskeanvisning, er maskinvaskbare. Annen bruk kan innebære fare. Produsenten er ikke ansvarlig for skader som skyldes annen bruk enn vaskemaskinen er bestemt for, eller feil betjening.
- ▶ Vaskemaskinen skal brukes som beskrevet i bruksanvisningen, vedlikeholdes jevnlig og kontrolleres at den fungerer slik den skal.
- ▶ Denne vaskemaskinen er ikke beregnet for utendørs bruk.
- ▶ Denne vaskemaskinen kan også brukes på offentlige områder.
- ▶ Personer, som på grunn av sin psykiske eller fysiske tilstand eller pga. sin uerfarenhet eller uvitenhet ikke er i stand til å betjene vaskemaskinen på en sikker måte, må ikke bruke denne vaskemaskinen uten tilsyn eller veiledning fra en ansvarlig person.
- ▶ Barn under 8 år må holdes vekk fra vaskemaskinen, med mindre de er under konstant tilsyn.
- ▶ Barn over 8 år, får bare betjene vaskemaskinen uten tilsyn, dersom vaskemaskinens funksjon er forklart slik, at de kan betjene den på en sikker måte. Barn må kunne se og forstå mulige farer ved feil betjening.

Sikkerhetsregler og advarsler

- ▶ Barn må ikke rengjøre eller vedlikeholde vaskemaskinen uten tilsyn.
- ▶ Hold øye med barn som befinner seg i nærheten av vaskemaskinen. Ikke la barn leke med vaskemaskinen.
- ▶ Desinfeksjonsprogrammer må ikke avbrytes, ellers kan desinfeksjonsresultatet bli redusert. Driftslederen må sikre desinfeksjonsstandarden for både termiske og kjemotermiske prosesser ved hjelp av rutinemessige kontroller.

Teknisk sikkerhet

- ▶ Kontroller at vaskemaskinen ikke har ytre, synlige skader før den stilles opp. En skadet vaskemaskin må ikke stilles opp eller tas i bruk.
- ▶ Sikkerheten for det elektriske anlegget i vaskemaskinen garanteres kun hvis maskinen kobles til et forskriftsmessig installert jordings-system.

Det er meget viktig at denne grunnleggende sikkerhetsforutsetningen kontrolleres. I tvilstilfeller bør fagfolk kontrollere bygningsinstallasjonen.

Miele kan ikke gjøres ansvarlig for skader som skyldes manglende eller brutt jordledning.

- ▶ Hvis ukyndige reparerer maskinen, kan brukeren utsettes for fare, som Miele ikke kan ta ansvaret for. Reparasjoner må bare utføres av fagfolk som er autorisert av Miele, ellers gjelder ikke noe garanti-ansvar ved påfølgende skader.

- ▶ Det må ikke foretas endringer på vaskemaskinen uten uttrykkelig tillatelse fra Miele.

- ▶ Ved feil eller ved rengjøring og stell, er maskinen koblet fra el-nettet bare når:

- støpselet er dratt ut eller
- sikringen(e) i bygningsinstallasjonen er koblet ut, eller
- skrusikringen(e) i bygningsinstallasjonen er skrudd helt ut.

Se også kapittel «Installasjon», avsnitt «Elektrotilkobling».

- ▶ Hvis tilkoblingsledningen blir skadet, må den skiftes ut av fagfolk som er autorisert av Miele, for å unngå at brukeren utsettes for fare.

- ▶ Vaskemaskinen skal bare kobles til vannforsyningen med et slangesett av nyere dato. Gamle slangesett må ikke brukes om igjen. Kontroller slangesettene med jevne mellomrom. Da kan du skifte dem ut i tide, og unngå vannskader.

- ▶ Defekte deler skal kun erstattes av originale reservedeler fra Miele. Kun ved bruk av disse delene kan Miele garantere at de sikkerhetskravene som stilles til maskinene, blir oppfylt.
 - ▶ Av sikkerhetsgrunner må du ikke bruke skjøte kabler, flerveis-stikkontakter eller lignende (brannfare på grunn av overoppheting).
 - ▶ For disse vaskemaskinene gjelder forskriftene i henhold til Maskindirektivet 2006/42/EF. Det anbefales å gjennomføre årlig kontroll iht. forskriftene i Maskindirektivet. Kontrollboken som du trenger til kontrolldokumentasjonen, kan skaffes via Miele's serviceavdeling.
 - ▶ Installeringen av denne maskinen er beregnet for fastlandsdrift. For installering på ikke-stasjonære oppstillingssteder er det nødvendig å ta ekstra forholdsregler tilpasset oppstillingsstedet. Ansvar for denne installeringen er pålagt installatøren / montøren.
 - ▶ Følg anvisningene i kapitlene «Installasjon» og «Tekniske data».
 - ▶ Støpselet må være tilgjengelig til enhver tid, slik at vaskemaskinen kan kobles fra strømforsyningen.
 - ▶ Hvis produktet skal være fast tilkoblet, må det på installasjonsstedet være en flerpolet skillebryter som er tilgjengelig til enhver tid, slik at vaskemaskinen kan kobles fra strømforsyningen.
 - ▶ Midlertidig eller permanent drift på et selvforsynt energiforsynings-system eller et energiforsyningsystem som ikke er synkronisert med strømforsyningen (som f.eks. øynettverk, backup-systemer), er mulig. Forutsetning for drift er at energiforsyningsystemet overholder retningslinjene i NEK EN 50160 eller tilsvarende.
- Funksjon og drift av sikkerhetstiltakene i bygningsinstallasjonen og i dette Miele-produktet må også sikres ved drift av øynettverk, eller ved drift som ikke er synkronisert med strømforsyningen, eventuelt erstattes av likeverdige tiltak i installasjonen. Eksempelvis som beskrevet i den aktuelle publiseringen av NEK EN 5272-2 / VDE-AR-E 2510–2.

Forskriftsmessig bruk

- ▶ Maks. tekstilmengde er 8,0 kg tørre tekstiler. Programmer med mindre tekstilmengder finner du i kapitlet «Programoversikt».
- ▶ Vaskemaskinen må ikke plasseres i rom hvor det er fare for frost. Fosne slanger kan sprekke eller revne. Elektronikken kan bli mindre pålitelig ved temperaturer under frysepunktet.

Sikkerhetsregler og advarsler

- ▶ Fjern vaskemaskinens transportsikringer på baksiden av maskinen før igangsetting (se kapittel «Installasjon», avsnitt «Fjerne transportsikringen»). Ved sentrifugering kan en transportsikring som ikke er fjernet, føre til skader på maskinen og møbler/maskiner i nærheten.
- ▶ Steng vannkranen ved lengre fravær (f.eks. ferie), spesielt hvis det ikke er sluk i gulvet i nærheten av maskinen.
- ▶ Pass på at ingen fremmedlegemer (f.eks. spiker, nåler, mynter, binders) kommer med i vasken. Før vask er det spesielt viktig å riste ut eventuelt metallspon som måtte befinne seg i moppene. Fremmedlegemer kan skade maskindeler (f.eks. vaskebeholder, trommel). Skadede maskindeler kan igjen forårsake skader på tekstilene.
- ▶ Ved riktig vaskemiddeldosering er det ikke nødvendig å avkalke vaskemaskinen. Hvis avkalking skulle bli nødvendig, bruk et spesielt avkalkingsmiddel med korrosjonsbeskyttelse. Det spesielle avkalkingsmiddelet kan skaffes via Miele-forhandleren eller Miele serviceavdeling. Følg bruksanvisningen for avkalkingsmiddelet nøye.
- ▶ For tekstiler som har vært behandlet med løsemiddelholdige rengjøringsmidler, må det kontrolleres om tekstilene kan klargjøres i vaskemaskinen. Testkriteriene er faresetningene, produktenes miljøvennlighet og andre opplysninger.
- ▶ Bruk ikke løsemiddelholdige rengjøringsmidler (f.eks. vaskebensin) i maskinen! Maskindeler kan bli skadet og det kan oppstå giftige damper. Brann- og eksplosjonsfare.
- ▶ Du må ikke oppbevare eller bruke bensin, olje eller andre lett antennelige stoffer i nærheten av vaskemaskinen. Brann- og eksplosjonsfare
- ▶ Fargemidler må være egnet for bruk i vaskemaskinen. Følg produsentens bruksanvisning nøye.
- ▶ Avfargingsmidler kan føre til korrosjon på grunn av sine svovelholdige forbindelser. Avfargingsmidler må ikke brukes i vaskemaskinen.
- ▶ Unngå kontakt med flytende klor- eller natriumhypoklorittholdige rengjørings- og desinfeksjonsmidler på ståloverflatene (front, deksel, kabinett). Disse midlene kan føre til korrosjon på stålet. Aggressive klordamper kan også forårsake korrosjon. Åpnede beholdere med disse midlene må ikke oppbevares i nærheten av maskinen.
- ▶ Ikke bruk høytrykksspyler eller vannslange for å rengjøre vaskemaskinen.

Sikkerhetsregler og advarsler

- ▶ Følg produsentens anvisninger ved bruk og kombinasjon av vaskeforsterkere og spesialprodukter. Bruk bare midlene til det produsenten anbefaler, for å unngå materiellskader og kraftige kjemiske reaksjoner
- ▶ Hvis du får vaskemiddel i øynene, skyll straks grundig med rikelig mengder lunkent vann. Ved svelging: Kontakt umiddelbart en lege. Personer med skader på huden eller ømfintlig hud bør unngå kontakt med vaskemiddelet.
- ▶ Hvis du legger inn flere tekstiler eller tar ut tekstiler under hovedvask, kan du komme i kontakt med vaskemiddel, spesielt når vaskemiddelet doseres eksternt. Vær forsiktig når du tar hånden inn i trommelen. Hvis huden din kommer i kontakt med vaskevannet, skyll straks av vaskevannet med lunkent vann.

Tilbehør



- ▶ Tilbehørsdeler kan bare monteres i eller til apparatet, dersom de uttrykkelig er godkjent av Miele. Hvis andre deler monteres, tapes krav i forbindelse med garanti og/eller produktansvar.
- ▶ Miele's tørketromler og vaskemaskiner kan oppstilles i en vask-tørkesøyle. Da trenger du en Miele-mellomsats, som er tilgjengelig som ekstrautstyr. Vær oppmerksom på at mellomsatsen både må passe til Miele's tørketrommel og Miele's vaskemaskin.
- ▶ Sørg for at Miele-sokkelen, som er å få kjøpt som ekstrautstyr, passer til denne vaskemaskinen.
- ▶ Miele gir opp til 15 år, men minst 10 år leveringsgaranti for viktige reservedeler etter endt produksjon av vaskemaskinen.

Miele kan ikke gjøres ansvarlig for skader som skyldes at sikkerhetsreglene og advarslene ikke blir fulgt.

Betjening av vaskemaskinen

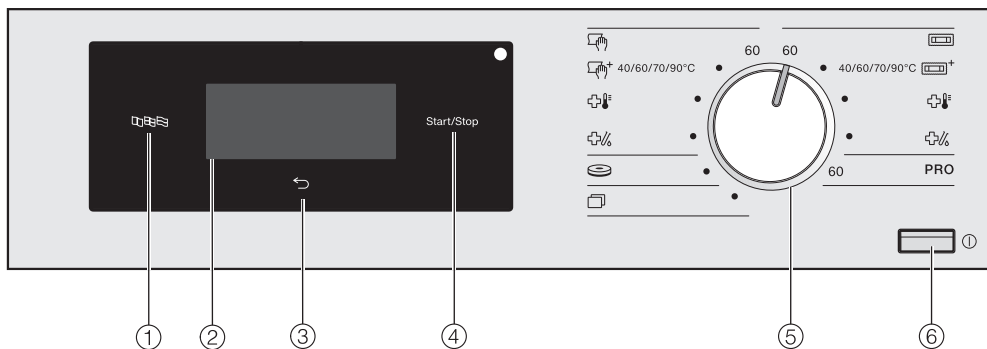
Betjeningspanel





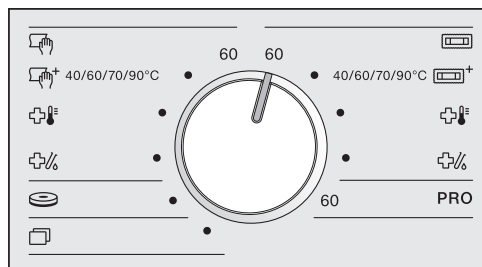

- ① **Sensortast språk** 
For valg av aktuelt betjeningsspråk. Etter programslutt vises standard språk igjen.
- ② **Touchdisplay med sensortaster**
Viser valgt program. Med sensortastene i touchdisplayet velger du programinnstillingene.
- ③ **Sensortast tilbake** 
Går et skritt tilbake i menyen.
- ④ **Sensortast Start/Stop**
Starter det valgte programmet og avbryter et program som er startet.
- ⑤ **Programvelger**
For å velge vaskeprogram. Programvelgeren kan dreies til høyre og venstre.
- ⑥ **Tast** 
For inn- og utkobling av vaskemaskinen. Vaskemaskinen kobler seg automatisk ut for å spare energi. Utkoblingen skjer 15 minutter etter programslutt/antikrøll eller etter innkobling, i de tilfellene maskinen ikke har blitt betjent etterpå.







Symboler på betjeningspanelet



Høyre side:

-  **Mopp**
-  **Mopp +**
-  **Mopp termisk desinfeksjon**
-  **Mopp kjemotermisk desinfeksjon**
- PRO** **Bomull PRO**

Venstre side:

-  **Kluter**
-  **Kluter +**
-  **Kluter termisk desinfeksjon**
-  **Kluter kjemotermisk desinfeksjon**
-  **Pads**
-  **Flere programmer**

Betjening av vaskemaskinen

Symboler i displayet



Temperatur: Med sensortasten *Temperatur* kan du stille inn temperaturen i vaskeprogrammet.



Sentrifugehastighet: Med sensortasten *Sentrifugehastighet* kan du stille inn sentrifugehastigheten i vaskeprogrammet.



Tillegg: Med sensortasten *Tillegg* kan du velge flere tillegg til et vaskeprogram.



Forvask: Med sensortasten *Forvask* kan du velge tillegget *Forvask* i et vaskeprogram.



Forskylling: Med sensortasten *Forskylling* kan du velge om tekstilene skal skylles før vaskeprogrammet starter.



Skylling +: Med sensortasten *Skylling +* kan du velge en ekstra skylling i et vaskeprogram.



Mikrofiber: Med sensortasten *Mikrofiber* kan mikrofibermoppene avkjøles skånsomt på slutten av hovedvask.



Restfuktighet: Med sensortasten *Restfuktighet* kan du bestemme restfuktigheten etter sentrifugering.



Sentrifugeringstid: Med sensortasten *Sentrifugeringstid* kan du bestemme restfuktigheten etter sentrifugering.



Flere valg: Med sensortasten *Flere valg* kan du stille inn flere «opsjoner».



Superbrukernivå: Med sensortasten *Superbrukernivå* kan du endre vaskemaskinens innstillinger.



Startforvalg: Med sensortasten *Startforvalg* kan du stille inn starttiden til et vaskeprogram ...





... eller sluttiden



... eller tid til programstart.

Sensortaster og touchdisplay med sensortaster

Sensortastene ,  og *Start/Stop* samt sensortastene i displayet reagerer på fingerkontakt. Hver berøring bekräftes med en tastetone. Lydstyrken til tastetonen kan stilles inn eller kobles ut (se kapittel «Superbrukernivå»).

Betjeningsfeltet med sensortastene og touchdisplayet kan bli ripet av spisse eller skarpe gjenstander, f.eks. spiker, blyanter osv.



Betjeningsfeltet må kun berøres med fingrene.

Basismeny

Et vaskeprograms basismeny viser forskjellige verdier, avhengig av program.





For programmer med fast temperaturinnstilling:



- valgt program med innstilt temperatur
- programtid
- sentrifugehastigheten som er stilt inn 
- tilleggene som kan velges 
- flere valg : Startforvalg og innstillingene til superbrukernivå

For programmer med variabel temperaturinnstilling:



- valgt program
- programtid
- den innstilte temperaturen 
- sentrifugehastigheten som er stilt inn 
- tilleggene som kan velges 
- flere valg : Startforvalg og innstillingene til superbrukernivå

Betjening av vaskemaskinen

Betjeningseksempler

Valglister

Pilene \wedge og \vee til høyre i displayet angir at det finnes en liste over valgmuligheter.

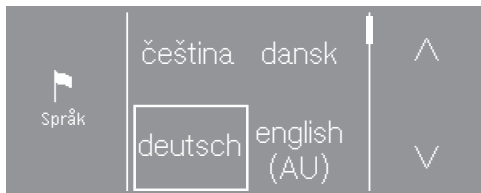

Ved å berøre sensortasten \vee flytter valglisten seg nedover. Ved å berøre sensortasten \wedge flytter valglisten seg oppover.

Scrollbaren viser at det følger flere valgmuligheter.

Den aktuelle verdien som er valgt, markeres av en ramme.

Velg ønsket verdi ved å berøre den.

Enkelt valg

Når du ikke kan se noen piler, begrenses valget til viste verdier.

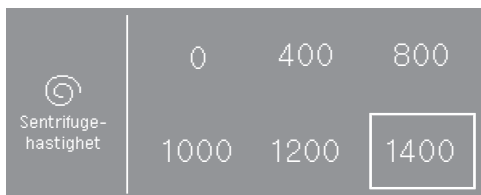

Den aktuelle verdien som er valgt, markeres av en ramme.

Velg ønsket verdi ved å berøre den.

Innstilling av tallverdier

For å endre en tallverdi, bruk pilene \wedge og \vee over eller under sifferet du skal endre.

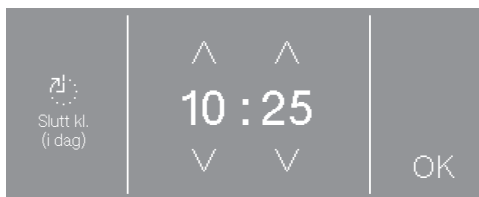

Berør pilene \wedge og \vee og bekreft med sensortasten *OK*.

Gå ut av en undermeny

Du går ut av undermenyen ved valg av sensortasten tilbake \leftarrow .

Dersom du velger en verdi i undermenyen og ikke bekrefter den med *OK*, forkastes verdien med sensortasten \leftarrow .

⚠ Skader som følge av feil oppstilling og tilkobling.
Feil oppstilling og tilkobling av vaskemaskinen kan føre til alvorlige materiellskader.
Se kapittel «Installasjon».

Tømme trommelen

I trommelen kan det ligge en U-bøy (avtagbar) for avløpslangen og/eller monteringsmaterieil.

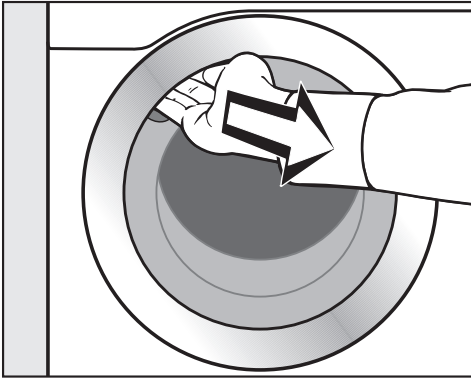

- Åpne døren.
- Ta ut U-bøyen og monteringsmaterieilet.
- Sving døren lett igjen.

Slå på vaskemaskinen

- Trykk på tasten ①.

Velkomstbildet vises.

Ved første igangsetting fastsettes innstillingene for daglig drift av vaskemaskinen. Noen innstillinger kan kun endres i forbindelse med første igangsetting. Etter den tid kan de kun endres av Miele serviceavdeling eller annet Miele- autorisert personell.
Fullfør første igangsetting.

I tillegg er innstillingene beskrevet i kapittelet «Superbrukernivå».

Tips: Under første igangsetting kan du gå tilbake til forrige skjermbilde hvis du ønsker å korrigere en inntasting du tidligere har foretatt.

- Berør sensortasten ↶ for å gå tilbake til forrige skjermbilde.

Første igangsetting

Innstilling av displayspråk

Du blir bedt om å stille inn displayspråk. Du kan når som helst endre språket (se kapittel «Superbrukernivå», avsnitt «Språk»).

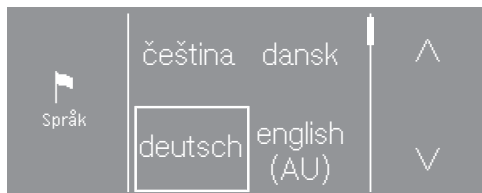

- Berør sensortasten \wedge eller \vee , til ønsket språk vises i displayet.
- Berør sensortasten for ønsket språk.

Valgt språk er markert med en ramme og displayet skifter til neste innstilling.

Innstilling av lysstyrken i displayet

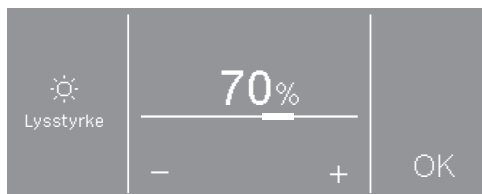

- Still inn ønsket lysstyrke med sensortastene - og + bekreft med sensortasten OK.

Displayet skifter til neste innstilling.

Henvising til eksterne enheter

Det vises en henvising til ekstern hardware.

- Bekreft med sensortasten OK.

Før første igangsetting må du koble til XCI-boksen eller adapteren eller skyve inn en kommunikasjonsmodul i modulsjakten. Vaskemaskinen må være koblet fra el-nettet. Først etter dette kan du starte igangsettingen.

Bekreft visning av klokkeslett



- Berør sensortasten ja eller nei.

Hvis du velger ja, hoppes det over innstillingen Klokkeslett.

Hvis du velger nei, skifter displayet til innstillingen Klokkeslett.

Innstilling av klokkeslett

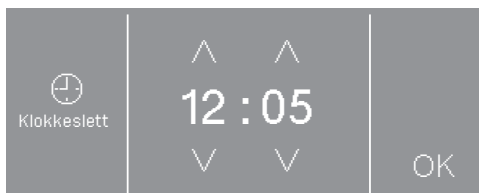

- Still inn klokkeslett med sensortastene \vee og \wedge og bekreft med sensortasten OK.

Displayet skifter til neste innstilling.

Velge programpakker

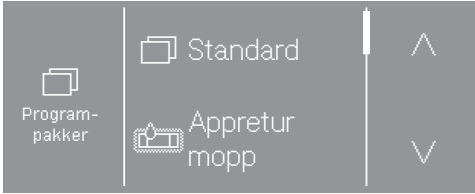

- Berør sensortasten \wedge eller \vee , til ønsket programpakke vises i displayet.
- Berør programpakkens sensortast. Displayet viser pakkens programmer. De aktiverte programmene er markert med en ramme.

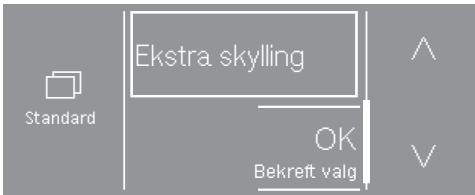

- Berør sensortasten til programmene. Programmene aktiveres (ramme) eller deaktiveres (ingen ramme).
- Bekreft med sensortasten *OK*. Displayet skifter tilbake til visning av Programpakker.



- Velg flere programpakker eller bekreft valget med sensortasten *Videre*. Displayet skifter til innstillingen Vann Forvask.

Slå på automatisk dosering

Den automatiske doseringen kan aktiveres ved bruk av XCI-boks eller KOM-modul.

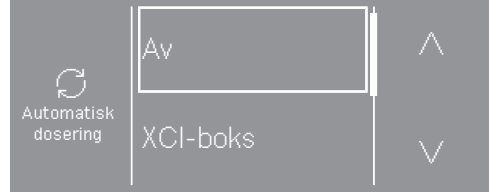

- Berør sensortasten \wedge eller \vee , til ønsket opsjon vises i displayet.
- Berør sensortasten til opsjonen.
- Berør sensortasten *Av* hvis du ikke vil slå på automatisk dosering.

Displayet skifter til neste innstilling.

Første igangsetting

Installering av betalingsautomat

Hvis du vil installere en betalingsautomat, les kapittelet «Superbruker-nivå», avsnitt «Betalingsautomat».

Hvis du ikke ønsker å installere en betalingsautomat, kan du hoppe over installering av betalingsautomat.



- Berør sensortasten Ingen betalings-automat.

Displayet skifter til neste innstilling.

Valg av vanninntak forvask



- Berør sensortasten kaldt, når vaske-maskinen kun skal være tilkoblet kaldtvann, eller varmt, når vaske-maskinen skal være tilkoblet kaldt- og varmtvann.

Displayet skifter til neste innstilling.

Valg av vanninntak hovedvask



- Berør sensortasten kaldt, når vaske-maskinen kun skal være tilkoblet kaldtvann, eller varmt, når vaske-maskinen skal være tilkoblet kaldt- og varmtvann.

Displayet viser mer informasjon.

Fjerning av transportsikringen

Displayet minner deg på at transportsikringen må fjernes.

 Skader som kan oppstå dersom transportsikringen ikke er fjernet. En transportsikring som ikke er fjernet, kan føre til skader på vaskemaskinen og møbler/maskiner i nærheten. Fjern transportsikringen som beskrevet i kapittel «Installasjon».

- Bekreft at du har fjernet transportsikringen ved å trykke på sensortasten *OK*.

I displayet vises meldingen: Start programmet «Igangsetting» uten tekstiler i maskinen for å avslutte igangsettingen.

- Bekreft meldingen med sensortasten *OK*.

Avslutte igangsettingen

For å avslutte igangsettingen må igangsettingsprogrammet startes uten tekstiler og vaskemiddel.

Hvis strømmen brytes (f.eks. ved utkobling med tasten ) kan første igangsetting gjennomføres en gang til. Når igangsettingsprogrammet er gjennomført, kan ikke første igangsetting gjennomføres lenger.

- Skru opp vannkranene.
- Berør den blinkende sensortasten *Start/Stop*.
- Når programmet er ferdig, slår du av vaskemaskinen, så slår du den på igjen etter kort tid.

Første igangsetting er avsluttet.

1. Klargjør tekstilene

 Skader pga. fremmedlegemer. Spiker, mynter, binders osv. kan skade tekstiler og maskindeler. Kontroller moppene o.l. eller tekstilene før vask, og fjern ev. fremmedlegemer.

 Skader pga. løsemiddelholdige rengjøringsmidler. Vaskebensin, flekkfjerner osv. kan skade kunststoffdeler. Hvis du behandler tekstilene med slike midler, pass på at kunststoffdeler i/på maskinen ikke kommer i kontakt med disse.

 Eksplosjonsfare pga. løsemiddelholdige rengjøringsmidler. Ved bruk av løsemiddelholdige rengjøringsmidler kan det oppstå en eksplosiv blanding. Ikke bruk løsemiddelholdige rengjøringsmidler i vaskemaskinen.

Sortering av mopper, kluter osv.

- Skill mopper, kluter og pads fra hverandre.
- Rist moppene, klutene og padsene godt, slik at ikke grovt smuss havner i vasketrommelen.

Sortere tekstilene

- Tøm lommene.
- Fjern eventuelle flekker på tekstilene før vask. Tørk lett på flekken med en klut som ikke farger (av).
- Sorter tekstilene etter farger og etter symbolene på vedlikeholdsetiketten.

Tips: Ikke vask tekstiler som er merket med **Tåler ikke vask** (symbol )

2. Innlegging av tekstilene

Åpne døren

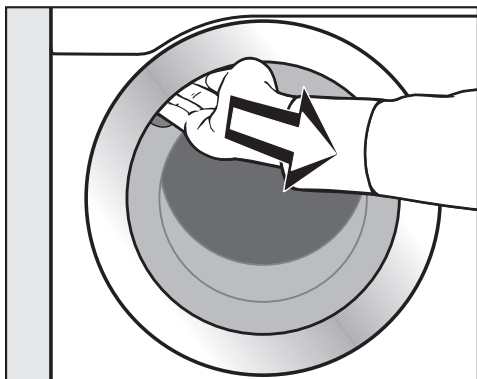

- Ta tak i håndtaket for å åpne døren.

Kontroller at det ikke er fremmedlegemer i trommelen før du legger inn tekstilene.

- Legg moppene, klutene eller padsene løst inn i trommelen.
- Brett ut tekstilene og legg dem løst inn i trommelen.

Tekstiler i forskjellige størrelser forsterker vaskeeffekten og fordeler seg bedre under sentrifugeringen.

Ved maksimal tekstilmengde er energi- og vannforbruket lavest, tekstilmengden sett under ett. En overfylling reduserer vaskeresultatet og øker krølldannelsen.

Lukke døren

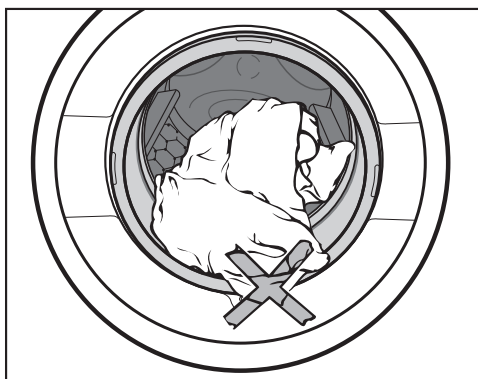

- Pass på at tekstiler ikke blir klemt fast mellom døren og dørbelgen.

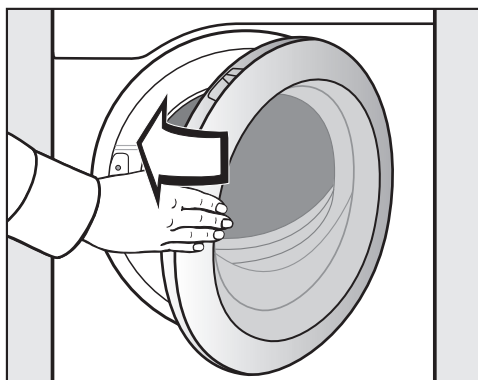

- Sving døren lett igjen.

3. Velge program

Slå på vaskemaskinen

- Trykk på tasten .

Velge program

Velge standardprogrammer med programvelgeren

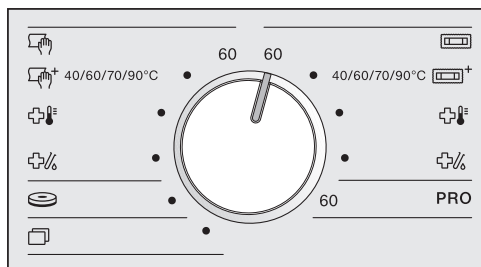

- Drei programvelgeren til ønsket program.

I displayet vises valgt program. Deretter skifter displayet til programmets basis-meny.

Velg flere programmer med programvelgerposisjonen

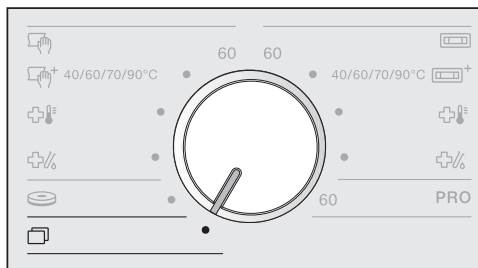

- Drei programvelgeren til programvelgerposisjonen .

I displayet kan du velge ønsket program.

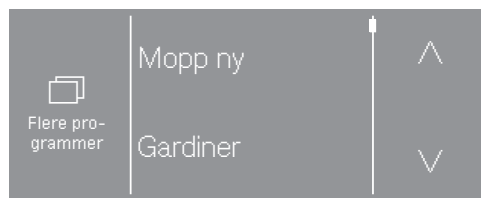

- Berør sensortasten ^ eller v, til ønsket program vises i displayet.
- Berør sensortasten til programmet.

I displayet vises programmets basis-meny.

4. Valg av programinnstillinger

Valg av temperatur

For noen programmer kan du endre den forhåndsinnstilte temperaturen.

- Berør sensortasten *Temperatur* .

I displayet vises:



- Velg ønsket temperatur.

Valgt temperatur er markert med en ramme.

Velg sentrifugehastighet

Du kan endre den forhåndsinnstilte sentrifugehastigheten.

- Berør sensortasten *Sentrifugehastighet* .

I displayet vises:

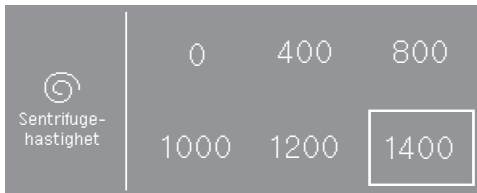

- Velg ønsket sentrifugehastighet.

Valgt sentrifugehastighet er markert med en ramme.

Velge tillegg

Du kan velge tillegg til et vaskeprogram.

For noen programmer tilbys et tillegg direkte i basismenyen.

- Berør tilleggets sensortast og tillegget blir aktivert.

For noen programmer blir tilleggene valgt via undermenyen *Tillegg*.

- Berør sensortasten *Tillegg* .

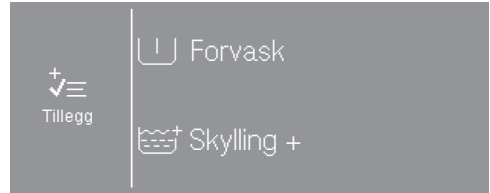

- Velg ett eller to av de tilbudte tilleggene etter hverandre.

Ikke alle tillegg kan velges for alle vaskeprogrammer. Når et tillegg ikke blir tilbudt, er det heller ikke tillatt for dette vaskeprogrammet.

Valg av flere opsjoner

Du kan velge startforvalgstid eller endre innstillingene i vaskemaskinen.

- Berør sensortasten *Flere valg* .

I displayet vises:

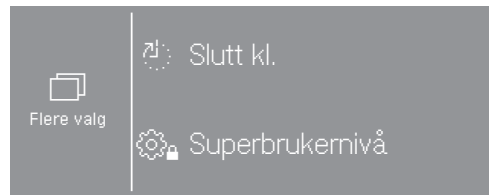

- Velg ønsket opsjon.

Displayet skifter til undermenyen til den valgte opsjonen.

For noen programmer er ikke startforvalg mulig.

5. Tilsetting av vaskemiddel

Det er forskjellige måter å tilsette vaskemiddel på.

Vaskemiddelbeholder

Du kan bruke alle vaskemidler, som er beregnet for vaskemaskiner.

Vaskemiddeldosering

Følg anvisningene fra vaskemiddelprodusenten ved dosering.

Overdosering fører til økt skumdannelse.

Unngå overdosering.

Doseringen er avhengig av:

- Tekstilmengden
- Hvor skitne tekstilene er
- Vannets hardhet

Hardhets-område	Total hardhet i mmol	deutsche Härte °d
bløtt (I)	0-1,5	0-8,4
middels (II)	1,5-2,5	8,4-14
hardt (III)	over 2,5	over 14

Hvis du ikke kjenner vannets hardhetsgrad, kontakt det lokale vannverket.

Påfylling av vaskemiddel

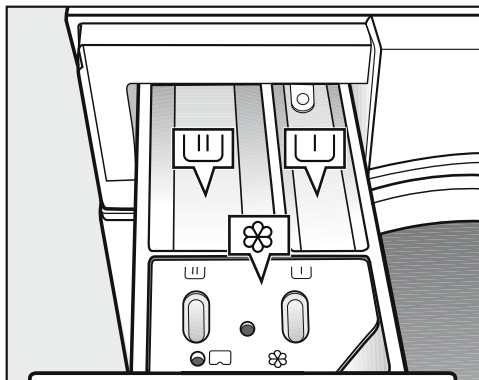

- Trekk ut vaskemiddelbeholderen og fyll vaskemiddelet i kamrene.

U Vaskemiddel for forvasken (anbefalt inndeling av total vaskemiddelmengde: $\frac{1}{3}$ i kammer U og $\frac{2}{3}$ i kammer UU)

UU Vaskemiddel for hovedvask

⊗ Tøymykner, syntetisk stivelse eller flytende stivelse

For desinfeksjonsprogrammer kan kamrene U og UU fylles med vaskemiddel for hovedvask, når det ikke er valgt forvask.

5. Tilsetting av vaskemiddel

Separat tilsetting av tøymykner eller syntetisk stivelse

- Velg programmet *Ekstra skylling*.
- Endre sentrifugehastigheten hvis nødvendig.

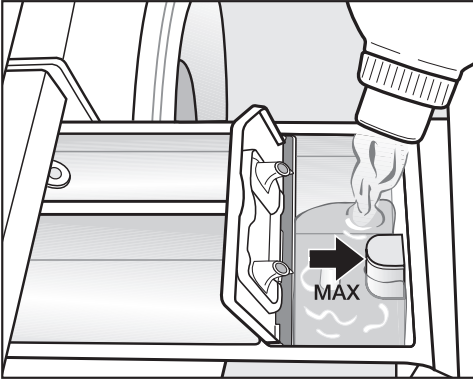

- Fyll tøymykner, syntetisk stivelse eller flytende stivelse i kammer ☼. **Pass på maksimal påfyllingsmengde.**
- Berør tasten *Start/Stop*.

Middelet blir spylt inn med siste skylling. Ved slutten av vaskeprogrammet er det litt restvann i kammer ☼.

Avfargings- og fargemidler

⚠ Skader ved avfargingsmiddel. Avfargingsmidler kan føre til korrosjon i vaskemaskinen. Ikke bruk avfargingsmidler i vaskemaskinen.

Fargemidler må være egnet for bruk i vaskemaskinen. Følg produsentens anvisninger.

Ekstern dosering

Vaskemaskinen er klargjort for tilkobling til et eksternt doseringssystem for vaskemidler. For ekstern dosering trenger du et ombyggingssett som må installeres av Miele-forhandleren eller serviceavdelingen.

6. Start av programmet - programslutt

Starte program

Så snart et program kan startes, pulserer lyset til sensortasten *Start/Stop*.

- Berør sensortasten *Start/Stop*.

Døren blir låst (symbol ) og vaskeprogrammet starter.

Hvis en startforvalgstid er valgt, vises denne i displayet.

Etter at startforvalgstiden er utløpt eller direkte etter at maskinen er startet, vises programtiden i displayet. I tillegg vises programforløpet i displayet.

Tips: Når du berører sensortasten **i**, kan du se temperaturen, sentrifugehastigheten og tilleggene som er stilt inn.

Programslutt

Under Antikrøll er døren fortsatt låst. Døren kan når som helst låses opp med tasten *Start/Stop*.

Ta ut tekstilene

- Åpne døren.
- Ta ut tekstilene.

Tekstiler som ikke er tatt ut, kan krympe eller farge over på annet tøy ved neste vask.

Ta alle tekstilene ut av trommelen.

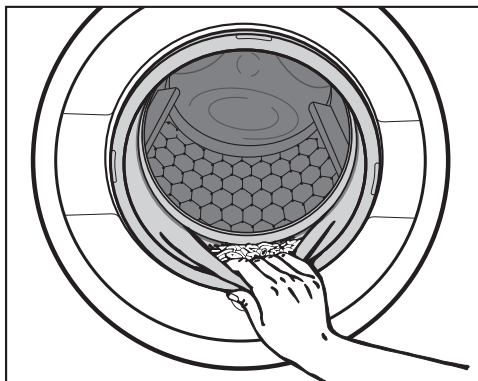

- Fjern eventuelle fremmedlegemer fra dørbelgen.





Tips: La døren stå på gløtt, slik at trommelen kan tørke.

- Slå av vaskemaskinen med tasten .

Tips: La vaskemiddelbeholderen stå litt åpen, slik at den kan tørke.

Med startforvalg kan du velge tid til programstart eller tidspunkt for programslutt (se kapittel «Superbrukernivå», avsnitt «Startforvalg»).

Valg av startforvalg

- Berør sensortasten *Flere valg* .
- Velg opsjonen Slutt kl. , Start kl.  eller Start om .
- Still inn timene og minuttene med sensortastene \wedge og \vee og bekreft med *OK*.

Angivelsen av minuttene hopper til neste «hele» kvarter og stilles inn i 15-minutters takt.

Starte startforvalget

- Berør tasten *Start/Stop*.

Døren låses og tiden til programstart står i displayet.

Endre eller avbryte startforvalg

- Berør sensortasten *Start/Stop*.

I displayet vises:

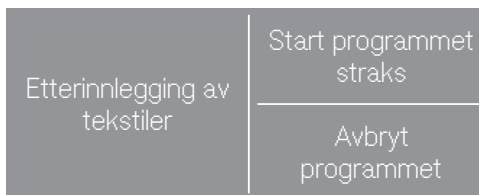

- Berør sensortasten *Start programmet straks*.

Vaskemaskinen starter straks.

eller













- Berør sensortasten *Avbryt programmet*.

Programstart er avbrutt, lyset til tasten *Start/Stop* pulserer.

Programoversikt

Programmer Mopp









- Det anbefales å kjøre en avfukting* og en forskylling før hovedvask.

 Mopp 60 °C maksimalt 8,0 kg		
Artikler	Mopper av bomull, blandingsstoffer eller mikrofiber	
Tips	Bruk egnede spesialvaskemidler.	
1400 o/min	Tillegg: 2. Forskylling  , Mikrofiber 	Skyllinger: 2-5*
 Mopp + 40 °C til 90 °C maksimalt 8,0 kg		
Artikler	Mopper av bomull, blandingsstoffer eller mikrofiber	
Tips	- Bruk egnede spesialvaskemidler. - Den forhåndsinnstilte temperaturen kan endres.*	
1400 o/min	Tillegg: 2. Forskylling  , Mikrofiber 	Skyllinger: 2-5*
 Termisk desinfeksjon 85 °C/15 min maksimalt 8,0 kg		
Artikler	Mopper av bomull, blandingsstoffer eller mikrofiber	
Tips	- Flere desinfeksjonsprosesser kan velges.* - Bruk pulvervaskemiddel med blekemidler.	
1400 o/min	Tillegg: 2. Forskylling  , Mikrofiber 	Skyllinger: 3-6*
 Kjemotermisk desinfeksjon 60 °C/20 min maksimalt 8,0 kg		
Artikler	Mopper av bomull, blandingsstoffer eller mikrofiber	
Tips	- Flere desinfeksjonsprosesser kan velges.* - Bruk egnede spesialvaskemidler. Ta hensyn til nasjonale forskrifter om desinfeksjon.	
1400 o/min	Tillegg: 2. Forskylling  , Mikrofiber 	Skyllinger: 3-6*

* Innstillingene kan endres via superbrukernivå.



Programmer Kluter

- Det anbefales å kjøre en forskylling før hovedvask.

 Kluter 60 °C maksimalt 4,0 kg		
Artikler	Støvkluter av bomull, blandingsstoffer eller mikrofiber	
Tips	Bruk egnede spesialvaskemidler.	
1400 o/min	Tillegg: Forvask 	Skyllinger: 2-5*
 Kluter + 40 °C til 90 °C maksimalt 4,0 kg		
Artikler	Støvkluter av bomull, blandingsstoffer eller mikrofiber	
Tips	<ul style="list-style-type: none"> - Bruk egnede spesialvaskemidler. - Den forhåndsinnstilte temperaturen kan endres.* 	
1400 o/min	Tillegg: Forvask 	Skyllinger: 2-5*
 Termisk desinfeksjon 85 °C/15 min maksimalt 4,0 kg		
Artikler	Støvkluter av bomull, blandingsstoffer eller mikrofiber	
Tips	Bruk egnede spesialvaskemidler.	
1400 o/min	Tillegg: Forvask 	Skyllinger: 3-6*
 Kjemotermisk desinfeksjon 70 °C/10 min maksimalt 4,0 kg		
Artikler	Støvkluter av bomull, blandingsstoffer eller mikrofiber	
Tips	<ul style="list-style-type: none"> - Flere desinfeksjonsprosesser kan velges.* - Bruk egnede spesialvaskemidler. Ta hensyn til nasjonale forskrifter om desinfeksjon. 	
1400 o/min	Tillegg: Forvask 	Skyllinger: 3-6*

* Innstillingene kan endres via superbrukernivå.

Programoversikt

Bomull PRO 60 °		maksimalt 8,0 kg
Artikler	Tekstiler av blandingsstoffer (50 % bomull og 50 % polyester)	
Tips	- Spesielt energieffektivt vaskeprogram for normalt skitne industri-tekstiler av bomull eller bomull/syntetfibere, f.eks. arbeidsklær.	
1400 o/min	Tillegg: Forvask 	Skyllinger: 2
 Pads 40 °C		maksimalt 1,5 kg
Artikler	Bonepads eller pads av mikrofiber for polering	
Tips	- Det anbefales å kjøre en forskylling før hovedvask. - Bruk egnede spesialvaskemidler.	
1400 o/min	Tillegg: 2. Forskylling 	Skyllinger: 3



Programpakker

Du kan velge forskjellige programpakker. De valgte programmene fra program-pakkene vises i listen over *Flere programmer*.

Standard

Mopp ny 60 °C til 90 °C		maksimalt 8,0 kg
Artikler	Mopper av bomull, blandingsstoffer eller mikrofiber	
Tips	- For vask av nye mopper. Rester fra produksjonen blir vasket ut av fibrene. Dette øker fibrenes vannopptak under bruk. - Bruk universal- eller kulørtvaskemiddel. - Ikke bruk skyllemiddel.	
1400 o/min	Tillegg: Mikrofiber 	Skyllinger: 2









Programoversikt

Gardiner kaldt til 40 °C		maksimalt 3,0 kg
Artikler	Gardiner som i følge produsenten kan vaskes i vaskemaskin	
Tips	<ul style="list-style-type: none"> - Det anbefales å kjøre en forskylning før hovedvask. - Koble ut sentrifugehastigheten for gardiner som krøller lett. 	
600 o/min	Tillegg: Forvask 	Skyllinger: 3
Ekstra skylling		maksimalt 8,0 kg
Artikler	Tekstiler som kun bør skylles eller sentrifugeres	
Tips	<ul style="list-style-type: none"> - For å skylle ut rester av vaskemidler. - For å fjerne grovt smuss før vask. - Ta hensyn til innstilt sentrifugehastighet. 	
1400 o/min		Skyllinger: 2
Avløp/Sentrifugering		maksimalt 8,0 kg
Tips	Ta hensyn til innstilt sentrifugehastighet.	
1400 o/min		
Maskinrensjøring 70 °C		Tom trommel
	For rengjøring av vaskebeholderen og avløpssystemet. <ul style="list-style-type: none"> - Tilsett universalvaskemiddel i kammer . - Bruk regelmessig programmet <i>Maskinrensjøring</i> ved hyppig bruk av desinfeksjonsprogrammene. 	

Programoversikt

Appretur mopp (ready to use)



- Moppene vaskes og forhåndsappreteres i én og samme vaskeomgang.
- Det anbefales å kjøre en avfukting* og en forskylling før hovedvask.
- Under desinfeksjonen er det ikke noe vanninntak via tøymyknerkammeret.

Mopp + rtu 60 °C		maksimalt 8,0 kg
Artikler	Mopper av bomull, blandingsstoffer eller mikrofiber	
Tips	Tilsett appreturmiddel via tøymyknerkammeret eller eksternt.	
0–60 sek	Tillegg: 2. Forskylling  , Mikrofiber 	Skyllinger: 2-5*
Mopp plus + rtu 40 °C til 90 °C		maksimalt 8,0 kg
Artikler	Mopper av bomull, blandingsstoffer eller mikrofiber	
Tips	Tilsett appreturmiddel via tøymyknerkammeret eller eksternt.	
0–60 sek	Tillegg: 2. Forskylling  , Mikrofiber 	Skyllinger: 2-5*
Mopp desinfeksjon + rtu 85 °C		maksimalt 8,0 kg
Artikler	Mopper av bomull, blandingsstoffer eller mikrofiber	
Tips	- Flere desinfeksjonsprosesser kan velges.* - Bruk pulvervaskemiddel med blekemidler.	
0–60 sek	Tillegg: 2. Forskylling  , Mikrofiber 	Skyllinger 3-6*
Mopp desinfeksjon + rtu 70 °C		maksimalt 8,0 kg
Artikler	Mopper av bomull, blandingsstoffer eller mikrofiber	
Tips	- Flere desinfeksjonsprosesser kan velges.* - Bruk egnede spesialvaskemidler. Ta hensyn til nasjonale forskrifter om desinfeksjon.	
0–60 sek	Tillegg: 2. Forskylling  , Mikrofiber 	Skyllinger: 3-6*
Mopp + rtu		maksimalt 8,0 kg
Artikler	Mopper av bomull, blandingsstoffer eller mikrofiber	
Tips	- For appretering av rene mopper i ettertid. - Tilsett appreturmiddel via tøymyknerkammeret eller eksternt.	
0–60 sek		Skyllinger: 1

* Innstillingene kan endres via superbrukernivå.

Appretur kluter (ready to use)

- Klutene vaskes og forhåndsappreteres i én og samme vaskeomgang.
- Det anbefales å kjøre en forskylling før hovedvask.
- Under desinfeksjonen er det ikke noe vanninntak via tøymyknerkammeret.



Kluter + rtu 60 °C		maksimalt 4,0 kg
Artikler	Mopper av bomull, blandingsstoffer eller mikrofiber	
Tips	Tilsett appreturmiddel via tøymyknerkammeret eller eksternt.	
0–60 sek	Tillegg: Forvask <input type="checkbox"/>	Skyllinger 2-5*
Kluter pluss +rtu 40 °C til 90 °C		maksimalt 4,0 kg
Artikler	Støvkluter av bomull, blandingsstoffer eller mikrofiber	
Tips	Tilsett appreturmiddel via tøymyknerkammeret eller eksternt.	
0–60 sek	Tillegg: Forvask <input type="checkbox"/>	Skyllinger: 2-5*
 Kluter desinfeksjon + rtu 85 °C		maksimalt 4,0 kg
Artikler	Støvkluter av bomull, blandingsstoffer eller mikrofiber	
Tips	<ul style="list-style-type: none"> - Flere desinfeksjonsprosesser kan velges.* - Bruk egnede spesialvaskemidler. 	
0–60 sek	Tillegg: Forvask <input type="checkbox"/>	Skyllinger: 3-6*
 Kluter desinfeksjon + rtu 70 °C		maksimalt 4,0 kg
Artikler	Støvkluter av bomull, blandingsstoffer eller mikrofiber	
Tips	<ul style="list-style-type: none"> - Flere desinfeksjonsprosesser kan velges.* - Bruk egnede spesialvaskemidler. Ta hensyn til nasjonale forskrifter om desinfeksjon. 	
0–60 sek	Tillegg: Forvask <input type="checkbox"/>	Skyllinger: 3-6*
Kluter + rtu		maksimalt 4,0 kg
Artikler	Støvkluter av bomull, blandingsstoffer eller mikrofiber	
Tips	<ul style="list-style-type: none"> - For appretering av rene kluter i ettetid. - Tilsett appreturmiddel via tøymyknerkammeret eller eksternt. 	
0–60 sek	Tillegg: Forvask <input type="checkbox"/>	Skyllinger: 1

* Innstillingene kan endres via superbrukernivå.

Programoversikt





Ready to use

- Restfuktighet etter appretur velges med sensortasten δ - δ .

Mopp + rtu δ-δ 40 °C til 90 °C		maksimalt 8,0 kg
Artikler	Mopper av bomull, blandingsstoffer eller mikrofiber	
Tips	<ul style="list-style-type: none">- Moppene vaskes og appreteres i én og samme vaskeomgang.- Det anbefales å kjøre en avfukting* og en forskylling før hovedvask.- Tilsett appreturmiddel via tøymyknerkammeret eller eksternt.	
δ - δ δ δ	Tillegg: Forskylling  , Mikrofiber 	Skyllinger: 2-5*
Mopp rtu δ-δ kaldt		maksimalt 8,0 kg
Artikler	Mopper av bomull, blandingsstoffer eller mikrofiber	
Tips	<ul style="list-style-type: none">- For appretering av rene mopper i ettertid.- Tilsett appreturmiddel via tøymyknerkammeret eller eksternt.	
δ - δ δ δ		Skyllinger: 1



* Innstillingene kan endres via superbrukernivå.

Arbeidstekstiler

Olje/fett spesial 60 °C til 90 °C		maksimalt 8,0 kg
Artikler	Arbeidsfrakker, -jakker, luer, støvkluter av bomull eller blandingsstoffer	
Tips	<ul style="list-style-type: none"> - Aktiver forvask ved sterk tilsmussing. - Bruk et flytende vaskemiddel. 	
1400 o/min	Tillegg: Forvask 	Skyllinger: 3
Støv/mel spesial 40 °C til 90 °C		maksimalt 8,0 kg
Artikler	Arbeidsklær, tildekkings- og kluter av bomull eller blandingsstoffer som er tildekket av støv eller mel	
Tips	<ul style="list-style-type: none"> - En automatisk forskylling fjerner grovt smuss. Velg en ekstra forskylling når tekstilene er svært skitne. - Velg forvask til smuss som er vanskelig å fjerne. 	
1400 o/min	Tillegg: Forvask  , Forskylling 	Skyllinger: 3
Intensivvask 60 °C til 90 °C		maksimalt 8,0 kg
Artikler	Sterkt tilsmussede arbeidsklær av bomull, lin eller blandingsstoffer	
Tips	Det oppnås en spesielt god vaske- og skylleeffekt med høyere vannstand.	
1400 o/min	Tillegg: Forvask 	Skyllinger: 2

Programoversikt

Grunnprogrammer

Kokevask 90 °C		maksimalt 8,0 kg
Artikler	Tekstiler av bomull, lin eller blandingsstoffer	
Tips	En ekstra forskylling kan programmeres.*	
1400 o/min	Tillegg: Forvask 	Skyllinger: 1–5*
Kulørtvask 30 °C til 60 °C		maksimalt 8,0 kg
Artikler	Tekstiler av bomull, lin eller blandingsstoffer	
Tips	- Vask mørke tekstiler med kulørtvaskemiddel eller flytende vaske-middel. - En ekstra forskylling kan programmeres.*	
1400 o/min	Tillegg: Forvask 	Skyllinger: 1–5*
Lettstelt 30 °C til 60 °C		maksimalt 4,0 kg
Artikler	Tekstiler med syntetfiber, blandingsstoffer eller lettstelt, appretert bomull	
Tips	- Reduser sluttsentrifugeringshastigheten for tekstiler som krøller lett. - En ekstra forskylling kan programmeres.*	
1200 o/min	Tillegg: Forvask 	Skyllinger: 2-4*
Ekspres 20 °C til 60 °C		maksimalt 4,0 kg
Artikler	Tekstiler av bomull som knapt har vært i bruk eller som bare er så-vidt skitne	
1400 o/min	Tillegg: Skylling + 	Skyllinger: 1
Gardiner finvask kaldt til 40 °C		maksimalt 3,0 kg
Artikler	Gardiner som i følge produsenten kan vaskes i vaskemaskin	
Tips	Koble ut sentrifugehastigheten for gardiner som krøller lett.	
600 o/min	Tillegg: Forvask  , Skylling + 	Skyllinger: 2

* Innstillingene kan endres via superbrukernivå.

Vaskeprogrammene kan suppleres med tilleggene.



Ikke alle tillegg kan velges for alle vaskeprogrammer. Hvis et tillegg ikke kan velges, er det heller ikke tillatt for dette vaskeprogrammet.

Valg av tillegg

For noen programmer tilbys et tillegg direkte i basismenyen.

- Berør tilleggets sensortast og tillegget blir aktivert

For noen programmer blir tilleggene valgt via undermenyen *Tillegg*.

- Berør sensortasten *Tillegg*  .
- Velg ett eller to av de tilbudte tilleggene.

Forvask

For veldig skitne tekstiler kan det velges en forvask. Grovt smuss løsnes og fjernes før hovedvask.

Forskylling

Tekstilene skylles før hovedvask for å fjerne større mengder smuss, som f.eks. støv, sand.

Tillegg: Skylling +

Det kan aktiveres en ekstra skylling for å få et bedre skylleresultat.

Mikrofiber

Mikrofibermoppene avkjøles skånsomt på slutten av hovedvask.

Særtrekk i programforløpet

Sentrifugering

Sluttsentrifugeringshastighet

Ved programvalg vises alltid programmets maksimale sentrifugehastighet i displayet.

Det er mulig å redusere sluttsentrifugeringshastigheten.

Det er imidlertid ikke mulig å velge en høyere sluttsentrifugeringshastighet enn den maksimale hastigheten som er oppført i programoversikten.

Skyllsentrifugering



Tekstilene sentrifugeres etter hovedvasken og mellom skylleomgangene. Ved en reduksjon i sluttsentrifugeringshastigheten blir også skyllesentrifugeringshastigheten redusert.

Koble ut skyllsentrifugering og sluttsentrifugering

- Velg programinnstillingen *Sentrifugehastighet 0*.

Etter siste skylling blir vannet pumpet ut og Antikrøll blir koblet inn.

Sentrifugering i programmene for mopper og kluter

I programmer der moppene og klutene appreteres, kan tekstilenes restfuktighet enten bestemmes med sensortasten *Sentrifugeringstid*  eller med sensortasten *Restfuktighet* . Sentrifugehastighetene som er lagt inn, kan endres (se kapittel «Superbrukernivå»).

Antikrøll

Trommelen fortsetter å bevege seg inntil 30 minutter etter programslett, for å unngå krølldannelse. Vaskemaskinen kan åpnes hele tiden.

Noen programmer har ikke Antikrøll etter programslett.
--

Endre program

En programendring er ikke mulig etter programstart.

For å velge et annet program, må du avbryte det startede programmet.

Når programvelgeren er flyttet, vises Programendring ikke mulig i displayet. Teksten blir borte når du stiller programvelgeren tilbake på det opprinnelige programmet.

Avbryte program

Du kan til enhver tid avbryte et vaskeprogram etter programstart.

Desinfeksjonsprogrammene kan kun avbrytes med en PIN-kode.

- Berør tasten *Start/Stop*.
- Velg Avbryt programmet.

Vaskemaskinen pumper ut vaskevannet. Programmet er avbrutt. Dørlåsen låses opp.

- Åpne døren.
- Ta ut tekstilene.

Hvis du vil velge et annet program:

- Lukk døren.
- Velg ønsket program.
- Etterfyll vaskemiddel i vaskemiddelbeholderen hvis nødvendig.
- Berør tasten *Start/Stop*.

Det nye programmet starter.

Koble inn vaskemaskinen etter strømbrydd

Hvis vaskemaskinen blir slått av med tasten ① under vask, blir programmet avbrutt.

- Slå på vaskemaskinen igjen med tasten ①.
- Ta hensyn til meldingen i displayet.
- Berør tasten *Start/Stop*.

Hvis maskinen ble koblet ut som følge av strømbrydd, blir programmet avbrutt.

- Bekreft meldingen i displayet med *OK* etter at strømmen har kommet tilbake.
- Berør tasten *Start/Stop*.

Programmet fortsetter.

Endre programforløp

Legge inn flere tekstiler/ta ut tekstiler

Du kan legge inn flere eller ta ut tekstiler i de første minuttene etter programstart.

- Berør tasten *Start/Stop*.

I displayet vises:



- Berør sensortasten Etterinnlegging av tekstiler.

Vaskeprogrammet stanser og døren låses opp.

- Åpne døren.
- Legg inn flere tekstiler eller ta ut tekstiler.
- Lukk døren.
- Berør tasten *Start/Stop*.

Vaskeprogrammet fortsetter.

Etter programstart kan ikke vaske-maskinen registrere noen endring av tøymengden.

Etter etterinnlegging eller uttak av tøy, går maskinen derfor alltid ut fra maksimal tøymengde.

Døren kan ikke åpnes hvis:

- temperaturen på vaskevannet er over 55 °C.

Ved en temperatur på over 55 °C i trommelen, forblir døren låst. Først etter at temperaturen er sunket til under 55 °C, deaktiveres dørlåsen.

⚠ Fare for elektrisk støt gjennom nettspenning.

Rengjørings- og vedlikeholdsarbeider skal kun utføres på strømløse maskiner.

Koble vaskemaskinen fra el-nettet.

Rengjøring av kabinett og panel

⚠ Skader pga. rengjøringsmidler.

Løsemiddelholdige rengjøringsmidler, skuremidler, glass- eller universalrengjøringsmidler kan skade kunststoffoverflater og andre deler.

Ikke bruk noen av disse rengjøringsmidlene.

⚠ Skader pga. vann som trenger inn.

Gjennom trykket fra vannstrålen kan det havne vann inne i vaskemaskinen og føre til skader på delene.

Ikke bruk vannslange for å spyle vaskemaskinen.

■ Rengjør kabinettet og panelet med et mildt rengjøringsmiddel eller såpevann og tørk med en myk klut.

■ Rengjør trommelen og andre maskindeler av stål med et egnet pussemiddel for rustfritt stål.

Rengjøring av vaskemiddelbeholderen

Bruk av lave vasketemperaturer og flytende vaskemidler fremmer bakterievekst i vaskemiddelbeholderen.

■ Av hygieniske grunner, skal hele vaskemiddelbeholderen rengjøres regelmessig.

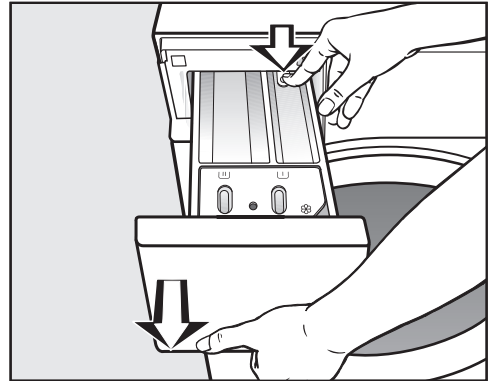

■ Trekk ut vaskemiddelbeholderen til den stopper, trykk på utløseren og ta ut beholderen.

■ Rengjør vaskemiddelbeholderen med varmt vann.

Rengjøring og stell

Rengjøring av sugeheverten og kanalen

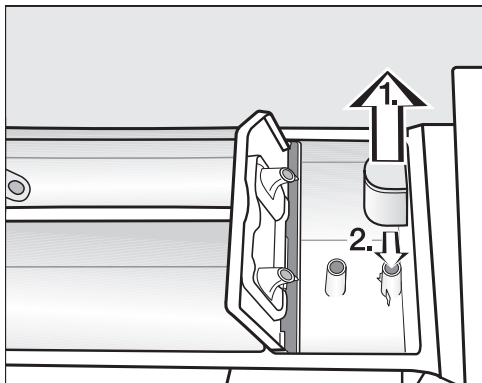

- Trekk sugeheverten ut av kammeret ☿.
Rengjør sugeheverten under rennende, varmt vann. Rengjør også røret som sugeheverten settes på.
- Sett på sugeheverten igjen.

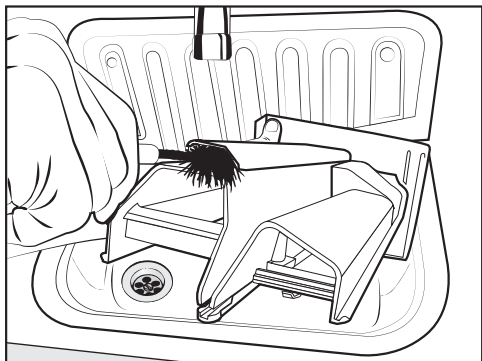

- Rengjør tøymyknerkanalen med varmt vann og en børste.

Rengjøring av rommet til vaskemiddelbeholderen

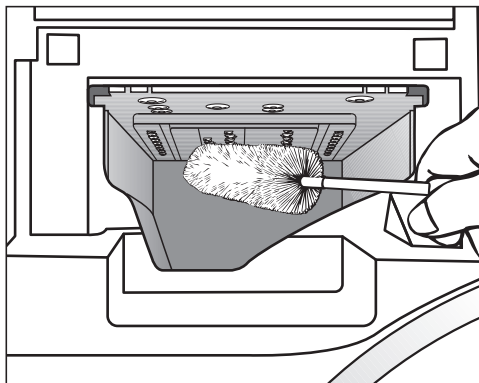

- Fjern vaskemiddelrester og kalkavleiringer fra innspylingsdysene til vaskemiddelbeholderen med en flaskekost.
- Sett vaskemiddelbeholderen inn igjen.

Tips: La vaskemiddelbeholderen stå litt åpen, slik at den kan tørke.

Rengjøring av trommel, vaskebeholder og avløpssystem

Ved regelmessig bruk av vaskeprogrammer med temperaturer fra 60 °C og bruk av universalvaskemidler forhindrer du mulig bakteriedannelse i vaskemaskinen.

Bruk regelmessig programmet *Maskinrengjøring*, spesielt ved hyppig bruk av vaskeprogrammer med lav temperatur.

Du oppnår et optimalt resultat ved å bruke maskinrens. Alternativt kan du bruke et universalvaskemiddel i pulverform.

- Start programmet *Maskinrengjøring*.
- Doser maskinrensen eller universalvaskemiddelet direkte i trommelen.
- **Ikke** legg inn tekstiler. Rengjøringen må foretas med tom trommel.
- Kontroller trommelen innvendig etter programslutt og fjern grovt smuss som er blitt værende igjen.

Bruk regelmessig programmet *Maskinrengjøring* ved hyppig bruk av desinfeksjonsprogrammene.

Rengjøre dørbelgen

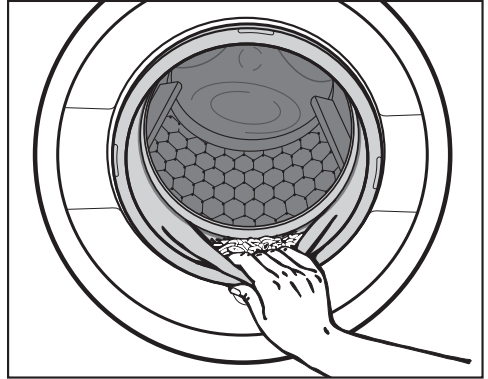

- Se etter fremmedlegemer på dørbelgen.
- Rengjør dørbelgen og folden på innsiden av dørbelgen med en fuktig klut.

Tips: La døren stå på gløtt, slik at trommelen kan tørke.

Rengjøring og stell

Rengjøring av silene i vanninntaket

Vaskemaskinen har siler som beskytter vanninntaksventilene. Kontroller disse silene ca. hver 6. måned. Ved hyppige avbrudd i vannet kan dette tidsrommet være kortere.

Rengjøring av silene i inntaksslangen

- Skru igjen vannkranen.
- Skru inntaksslangen av vannkranen.

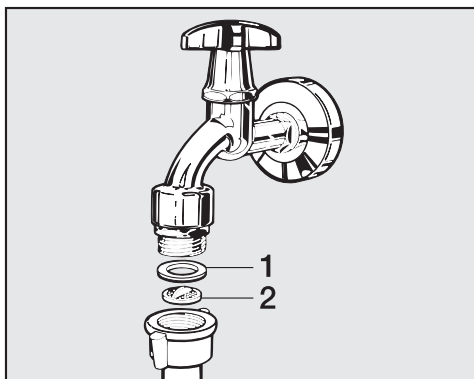

- Trekk gummipakningen **1** ut av forskruningen.
- Ta tak i kunststoffsilen **2** med en kombi- eller nebbtang og trekk silen ut.
- Rengjør kunststoffsilen.
- Innsettingen skjer i omvendt rekkefølge.

Pass på at det ikke lekker vann fra forskruningen.

Stram til forskruningen.

Rengjøring av silene i tilkoblingsstussen på vanninntaksventilene

- Skru forsiktig av den riflete kunststoffmutteren fra tilkoblingsstussen med en tang.

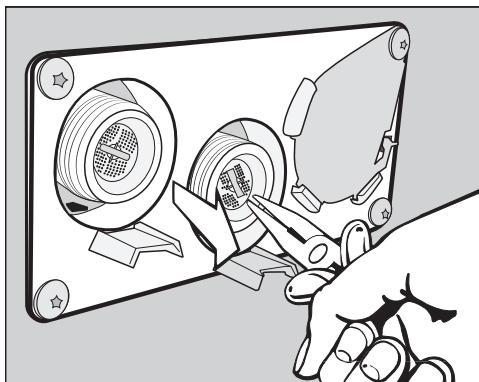

- Trekk ut silen med en nebbtang og rengjør den. Innsettingen skjer i omvendt rekkefølge.

Silene må settes inn igjen etter rengjøringen.

De fleste feil som oppstår ved daglig bruk, kan du rette på selv. I mange tilfeller kan du spare både tid og penger, siden du slipper å tilkalle service.





Følgende tabeller skal hjelpe deg med å finne årsaken til en feil og til å rette på feilen.

Det kan ikke startes noe vaskeprogram

Problem	Årsak og retting
Displayet forblir mørkt og sensortasten Start/Stop hverken lyser eller pulserer.	Vaskemaskinen har ikke strøm. <ul style="list-style-type: none">■ Kontroller om vaskemaskinen er slått på.■ Kontroller om vaskemaskinen er koblet til strømmettet.■ Kontroller om sikringen i husinstallasjonen er i orden. <p>For å spare energi, har vaskemaskinen koblet seg ut automatisk.</p> <ul style="list-style-type: none">■ Slå på vaskemaskinen igjen med tasten ①.
I displayet vises: i Døren kan ikke låses. Kontakt service	Døren er ikke skikkelig lukket. Dørlåsen kunne ikke feste seg. <ul style="list-style-type: none">■ Lukk døren en gang til.■ Start programmet på nytt. Hvis feilmeldingen vises igjen etter dette, kontakt Miele's serviceavdeling eller annet Miele-autorisert personell.
Ved valg av programmet Sentrifugering starter ikke programmet.	Første igangsetting ble ikke gjennomført. <ul style="list-style-type: none">■ Utfør <i>Første igangsetting</i>, slik som beskrevet i kapitlet med samme navn.
Displayet er mørkt og sensortasten Start/Stop pulserer langsomt.	Displayet kobler seg automatisk ut for å spare energi. <ul style="list-style-type: none">■ Berør en tast. Displayet kobler seg inn igjen.

Hvis feil oppstår

Programavbrudd og feilmeldinger

Problem	Årsak og retting
 Feil vannavløp.	Vannavløpet er blokkert eller skadet. ■ Kontakt Mieleles serviceavdeling eller annet Miele- autorisert personell.
 Feil vanninntak. Åpne vannkranen.	Vanninntaket er sperret eller skadet. ■ Kontroller om vannkranen er skrudd skikkelig opp. ■ Kontroller om det er knekk på inntaksslangen.
	Vanntrykket er for lavt. ■ Koble inn innstillingen Lavt vanntrykk (se kapittel «Superbrukernivå», avsnitt «Lavt vanntrykk»).
	Silene i vanninntaket er tilstoppet. ■ Rengjør silene (se kapittel «Rengjøring og stell», av- snitt «Rengjøring av silene i vanninntaket»).
 Reaksjon Waterproof	Vannsikringssystemet har reagert. ■ Steng vannkranen. ■ Kontakt Mieleles serviceavdeling eller annet Miele- autorisert personell.
 Desinfeksjonstempe- raturen er for lav.	I desinfeksjonsprogrammet ble ikke den nødvendige temperaturen nådd. ■ Vaskemaskinen har ikke gjennomført en forskrifts- messig desinfeksjon. ■ Start programmet på nytt.
 Feil F . Kontakt ser- vice hvis maskinen ikke kan startes på ny.	Det foreligger en feil. ■ Koble vaskemaskinen fra strømmettet. ■ Vent minst 2 minutter før du kobler vaskemaskinen til strømmettet igjen. ■ Slå på maskinen igjen. ■ Start programmet på nytt. Hvis feilmeldingen vises på nytt, kontakt Mieleles serviceavdeling eller annet Miele-autorisert per- sonell.

I displayet står det en feilmelding¹

Problem	Årsak og retting
i Doseringsbeholder tom	En av vaskemiddelbeholderne for ekstern dosering er tom. ■ Fyll opp vaskemiddelbeholderen.
i Doserings-beholder 1 tom	Vaskemiddelbeholder 1 for ekstern dosering er nesten tom. Meldingene kan gjelde beholderne 1 til 6. ■ Fyll opp vaskemiddelbeholderen. ■ Tilbakestill beholderens «forvarsling vaskemidler» (se kapittel «Superbrukernivå», avsnitt «Forvarsling vaskemidler»)
i Kontroller varmtvannsinntak	Varmtvannstilførselen er blokkert eller skadet. ■ Kontroller om varmtvannskranen er skrudd ordentlig opp. ■ Kontroller om det er knekk på inntaksslangen.
i Juster vaskemaskinen. Tekstilene er ikke optimalt sentrifugert.	I sluttsentrifugeringen ble ikke den innstilte sentrifugehastigheten nådd på grunn av for stor ubalanse. ■ Kontroller om maskinen står loddrett. ■ Sentrifuger tekstilene på nytt.
i Utett maskin	Vaskemaskinen eller avløpsventilen er utett. ■ Steng vannkranen. ■ Kontakt Mieleles serviceavdeling eller annet Miele- autorisert personell.
i Maskinen kan ikke lenger kobles til et nettverk. Kontakt serviceavdelingen.	Miele@home er ikke tilgjengelig. ■ Slå av vaskemaskinen. ■ Slå på maskinen igjen. ■ Ring til serviceavdelingen dersom meldingen vises på nytt. Vaskemaskinen kan fortsatt brukes. ■ Berør sensortasten <i>OK</i> .

¹ Henvisningene vises ved programslutt og når vaskemaskinen slås på. De må bekreftes med sensortasten *OK*.

Hvis feil oppstår

Ikke tilfredsstillende vaskeresultat

Problem	Årsak og retting
Tekstilene blir ikke rene med flytende vaske-middel.	Flytende vaskemidler inneholder ingen blekemidler. Flekker av frukt, kaffe eller te blir ikke fjernet. <ul style="list-style-type: none">■ Bruk pulvervaskemiddel med blekemiddel.■ Fyll flekkfjerner i kammer  og flytende vaske-middel i en vaskeball.■ Hell aldri flytende vaskemiddel og flekkfjerner sammen i vaskemiddelbeholderen.
På mørke tekstiler er det hvite, vaskemiddel-lignende partikler etter vask.	Vaskemiddelet inneholder bestanddeler (zeolitter) for vannavkalking som ikke løses opp i vann. De har satt seg fast på tekstilene. <ul style="list-style-type: none">■ Prøv å fjerne partiklene med en børste når tøyet er tørt.■ Vask mørke tekstiler med vaskemidler uten zeolitter heretter. Flytende vaskemidler inneholder for det meste ingen zeolitter.
Tekstiler med spesielt kraftige fettflekker blir ikke skikkelig rene.	<ul style="list-style-type: none">■ Velg et program med forvask, og bruk flytende vaskemiddel til forvasken■ Tilsett et vanlig pulvervaskemiddel til hovedvasken. <p>For meget skittent arbeidstøy anbefales spesialvaske-midler til hovedvasken. Be eventuelt om råd hos en forhandler av vaske- og rengjøringsmidler.</p>
Det er grå elastiske partikler på tøyet etter vask (fettlus).	For lite vaskemiddel. Tøyet har vært sterkt tilsølt med fett (oljer, salver). <ul style="list-style-type: none">■ Tilsett mer vaskemiddel til slikt tøy eller bruk flytende vaskemiddel.■ Start et 60 °C vaskeprogram med flytende vaske-middel uten tekstiler før neste vask.

Generelle problemer med vaskemaskinen

Problem	Årsak og retting
Vaskemaskinen står ikke stille under sentrifugering.	Maskinføttene står ikke likt og er ikke låst. <ul style="list-style-type: none"> ■ Rett opp maskinen så den står støtt og lås maskinføttene.
Mye vaskemiddel blir liggende igjen i vaskemiddelbeholderen.	Vannets flytetrykk er ikke tilstrekkelig. <ul style="list-style-type: none"> ■ Rengjør silene i vanninntaket.
	Pulvervaskemidler i forbindelse med avkalkingsmidler har tendens til å klebe. <ul style="list-style-type: none"> ■ Rengjør vaskemiddelbeholderen, og tilsett først vaskemiddel og deretter avkalkingsmiddel i vaskemiddelbeholderen.
Tøymykneren blir ikke spylt fullstendig inn, eller det blir stående for mye vann i kammer ☼.	Sugeheverten sitter ikke riktig eller den er tett. <ul style="list-style-type: none"> ■ Rengjør sugheverten, se kapittel «Rengjøring og stell», avsnitt «Rengjøring av vaskemiddelbeholderen».
Det står et fremmed språk i displayet.	Språkinnstillingen ble endret. <ul style="list-style-type: none"> ■ Slå vaskemaskinen av og på igjen. Språket driftslederen har stilt inn, vises i displayet.
	Driftslederens språk ble endret. <ul style="list-style-type: none"> ■ Still inn språket som vanligvis brukes (se kapittel «Superbrukernivå», avsnitt «Språk»).
Vaskemaskinen har ikke sentrifugert tekstilene som den pleier. De er fortsatt våte.	Ved sluttcentrifugeringen ble det målt en stor ubalanse og sentrifugehastigheten ble automatisk redusert. <ul style="list-style-type: none"> ■ Legg alltid store og små plagg sammen i trommelen, for å få en bedre fordeling.
Trommelen roterer ikke, men programmet fortsetter.	<ul style="list-style-type: none"> ■ Slå vaskemaskinen av og på igjen med tasten ⏻. ■ Ta hensyn til meldingen i displayet. ■ Berør tasten <i>Start/Stop</i>. Trommelen roterer igjen og programmet fortsetter.

Hvis feil oppstår

Døren lar seg ikke åpne

Problem	Årsak og retting
Døren kan ikke åpnes under vask.	Døren er låst under vask. ■ Berør sensortasten <i>Start/Stop</i> . ■ Velg Avbryt programmet eller Etterinnlegging av tekstiler. Døren låses opp og du kan åpne den.
	Vannstanden i trommelen er for høy. ■ Avbryt programmet. Vaskemaskinen pumper ut vannet.
Etter programslutt eller etter programavbrudd vises følgende melding i displayet: ⏸️ ↓ Program avbrutt.	Som beskyttelse mot skålding kan ikke maskindøren åpnes hvis temperaturen på vaskevannet er over 55 °C. ■ Vent til temperaturen i trommelen har sunket og visningen i displayet har slukket.
I displayet vises: ⚠️ Dørlåsen er blokkert. Kontakt service.	Dørlåsen er blokkert. ■ Kontakt Miele's serviceavdeling eller annet Miele- autorisert personell.

Åpning av døren når avløpet er tilstoppet og/eller ved strømbrudd

⚠ Fare for elektrisk støt gjennom nettspenning.

Rengjørings- og vedlikeholdsarbeider skal kun utføres på strømløse maskiner.

Koble vaskemaskinen fra el-nettet.

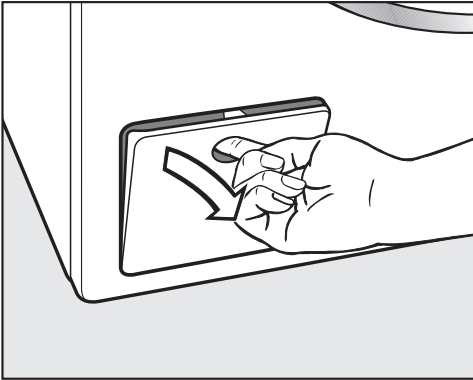

- Åpne dekselet til avløpssystemet.

Tilstoppet avløp

Hvis avløpet er tilstoppet, kan det være en større mengde vann (maks. 30 l) i maskinen.

⚠ Fare for å skâlde seg på det varme vaskevannet.

Hvis det nettopp har vært vasket ved høy temperatur, er vaskevannet som renner ut, svært varmt.

Slipp vaskevannet forsiktig ut.

Tømme trommelen

... modell med avløpsventil

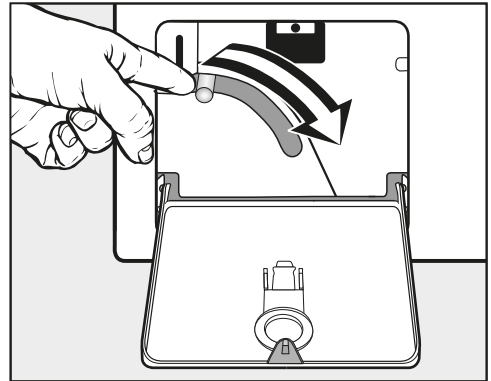

- Trykk spaken til nødbryteren nedover og hold den fast til det ikke renner ut mer vann.

Hvis feil oppstår

Åpne døren

 Fare for skade som følge av trommel som roterer.

Hvis du stikker hånden inn i en trommel som roterer, er det betydelig fare for skade.

Vær sikker på at trommelen står stille før du tar ut tekstilene.

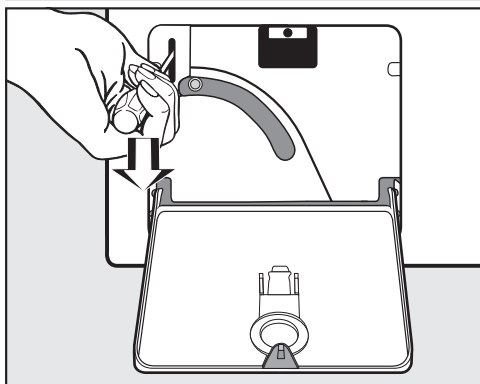

- Åpne dørlåsen ved hjelp av en skruetrekker.
- Åpne døren.

Kontakt ved feil

Hvis det oppstår feil som du ikke kan rette på selv, kontakt en Miele-forhandler eller Miele serviceavdeling.

Telefonnummeret til Miele serviceavdeling finner du på slutten av dette dokumentet.

Vennligst oppgi modellbetegnelse og fabrikasjonsnummer. Begge opplysningene finner du på typeskiltet.

Typeskiltet finner du over dørglasset når døren til vaskemaskinen er åpen:

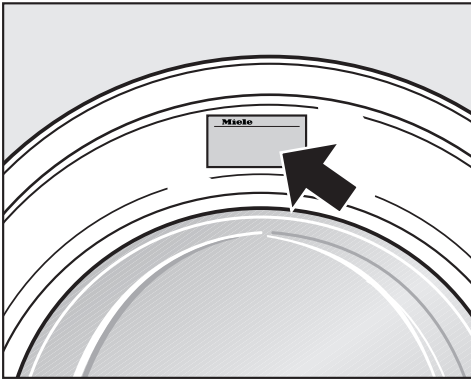

Ekstraustyr

Ekstraustyr til denne vaskemaskinen kan kjøpes hos Miele-forhandleren eller i Miele serviceavdeling.

Installasjon

Front

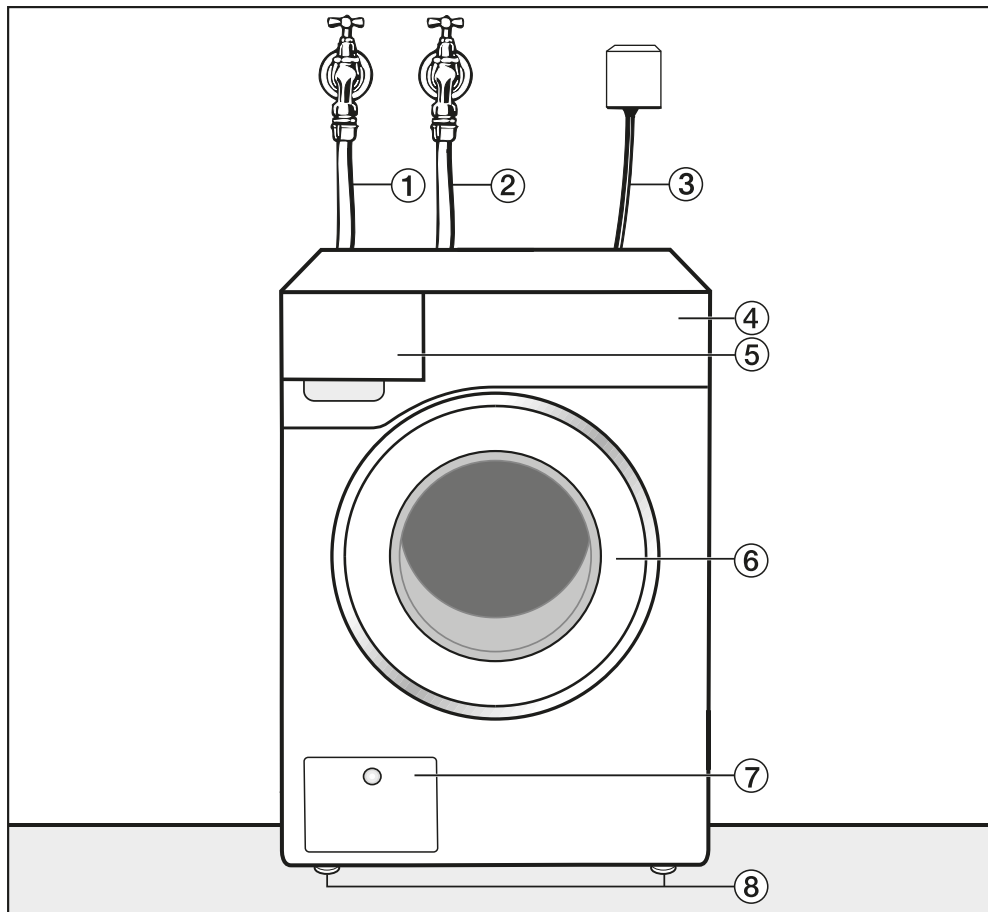

- ① Inntaksslange kaldt
- ② Inntaksslange varmt
- ③ Elektrotilkobling
- ④ Betjeningspanel

- ⑤ Vaskemiddelbeholder
- ⑥ Dør
- ⑦ Deksel for avløpsventil og nødåpner
- ⑧ Høydejusterbare føtter

Bakside

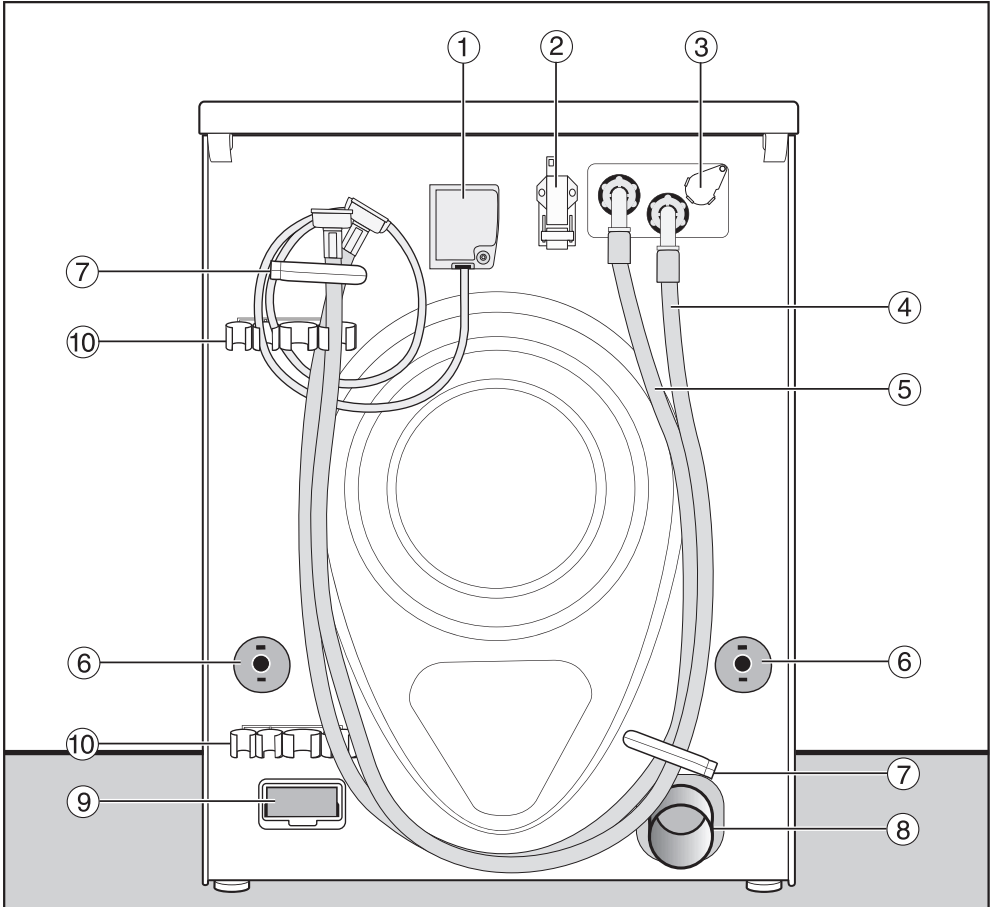

- | | |
|--|--|
| ① Elektrotilkobling | ⑨ Modulsjakt (for ekstern kommunikasjonsmodul) |
| ② Grensesnitt for kommunikasjon med eksterne produkter | ⑩ Holder for transportsikring som er tatt av |
| ③ Koblingspunkt for ekstern dosering | |
| ④ Inntaksslange (kaldtvann) | |
| ⑤ Inntaksslange (varmtvann), hvis montert | |
| ⑥ Dreiesikringer med transportstenger | |
| ⑦ Transportholdere for slanger | |
| ⑧ Avløpsrør | |

Installasjon

Oppstillingssituasjoner

Sett fra siden

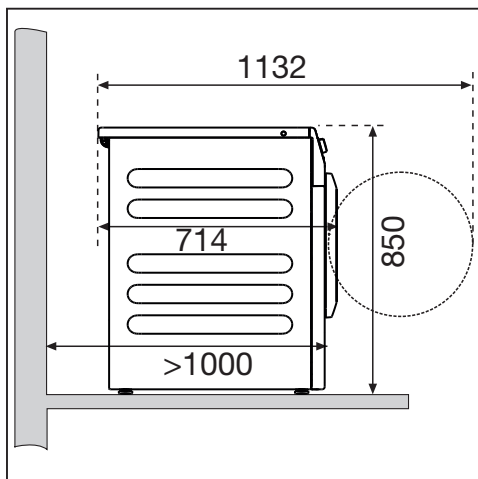

Vask-tørk-søyle

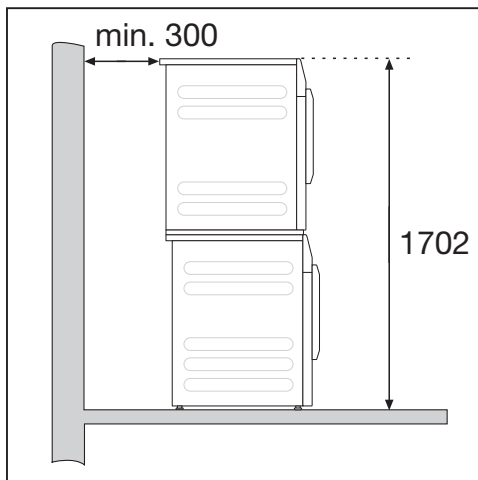

Vaskemaskinen kan settes sammen med en Miele tørketrommel til en vask-tørk-søyle. Det krever en mellomsats (ekstraustyr).

! Det er ikke tillatt å stille opp vask/tørk-søylen på en Miele-sokkel.

Sokkeloppstilling

Vaskemaskinen kan settes på en stål-sokkel (åpen eller lukket, Miele-ekstraustyr) eller en betongsokkel.

! Fare for skade pga. at vaskemaskinen ikke er sikret.

Ved oppstilling på en sokkel er det fare for at vaskemaskinen kan falle ned under sentrifugering.

Sikre vaskemaskinen med brakettene som fulgte med.

Henvisninger til oppstilling

Veggavstandene er anbefalinger for å lette servicearbeidet. Ved begrensede oppstillingsvilkår kan maskinen også skyves inntil veggen.

Denne vaskemaskinen kan ikke bygges inn.

! Skader pga. fuktighet som trenger inn.

Fuktighet som trenger inn, kan føre til skader på elektriske komponenter.

Ikke plasser maskinen i umiddelbar nærhet eller direkte over åpne gulvsluk eller åpne avløpsrenner.

Transport av vaskemaskinen til oppstillingsstedet

⚠ Fare for skade som følge av feil transport.

Hvis vaskemaskinen tipper, kan det føre til at du skader deg og at materiell blir skadet.

Pass på at vaskemaskinen står støtt under transport.

Transportere vaskemaskinen med en sekke-tralle

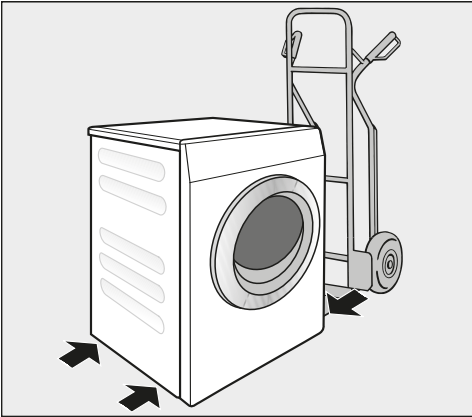

- Vaskemaskinen må bare transporteres med en sekke-tralle når høyre eller venstre side av vaskemaskinen er vendt mot sekke-trallen.

⚠ Skader pga. feil transport.

Fronten og baksiden av vaskemaskinen kan bli skadet under transport med en sekke-tralle.

Transporter vaskemaskinen alltid med en av sidene vendt mot sekke-trallen.

Bære vaskemaskinen til oppstillingsstedet

Bakre deksselfremspring har gripemuligheter for transport.

⚠ Fare for skade pga. topplate som ikke sitter fast.

Det bakre festet på dekselet kan bli sprøtt pga. ytre omstendigheter. Dekselet kan rives løs ved bæring.

Kontroller at deksselfremspringet sitter godt før bæring.

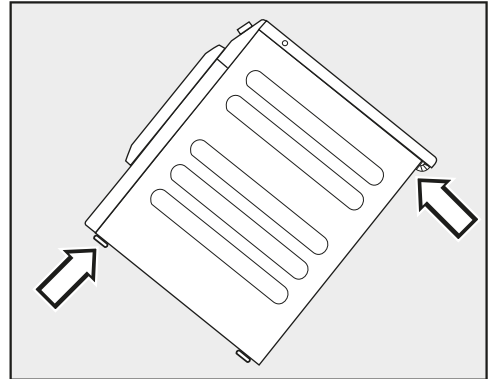

- Bær vaskemaskinen i de fremre maskinføttene og det bakre deksselfremspringet.

Installasjon

Underlaget

Et betonggulv egner seg best som underlag ved oppstilling. Det vibrerer sjelden under sentrifugering - i motsetning til tregulv eller gulv med «myke» egenskaper.

- Still maskinen loddrett og støtt.
- Ikke still maskinen på myke gulvbelegg, ellers vil maskinen vibrere under sentrifugering.

Ved oppstilling på tregulv:

- Sett vaskemaskinen på en plate av kryssfiner (minst 70 x 60 x 3 cm). Platen bør skrus fast til flest mulig gulvbjelker, ikke bare til gulvplankene.

Tips: Plasser vaskemaskinen i et hjørne av rommet. I hjørnene er underlaget mest stabilt.

Fjerning av transportsikringen

Uttak av venstre transportstang

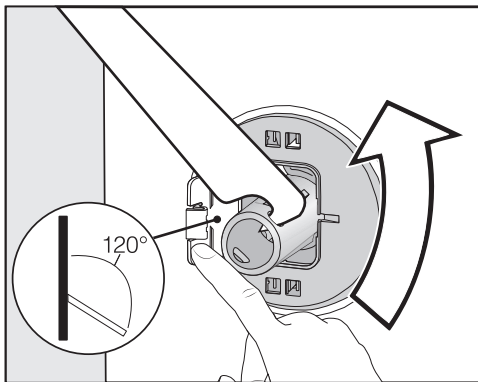

- Trykk klaffen utover og dri transportstangen 90 ° med den vedlagte skruenøkkelen.

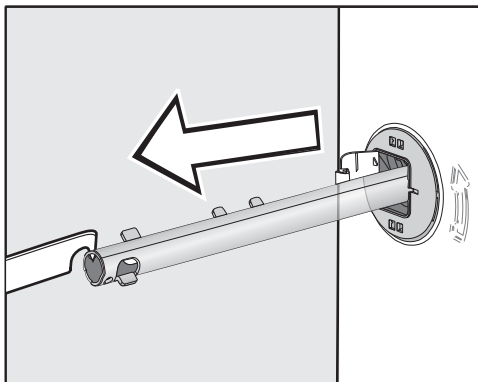

- Trekk ut transportstangen.

Uttak av høyre transportstang

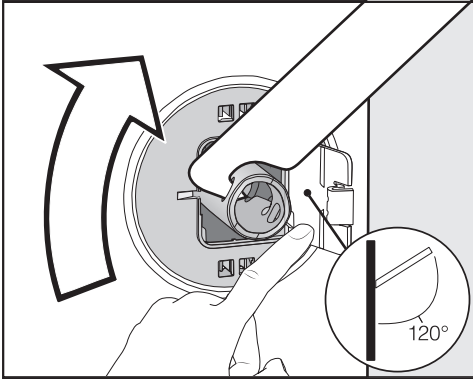

- Trykk klaffen utover og dreii transportstangen 90 ° med den vedlagte skrunøkkel.

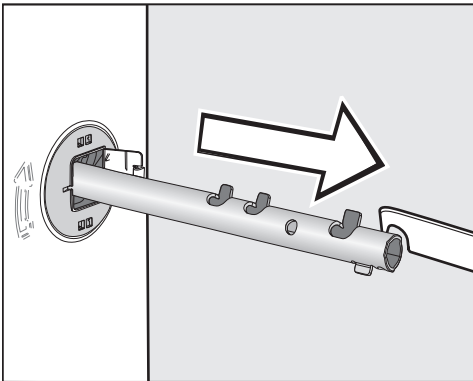

- Trekk ut transportstangen.

Lukking av hull

⚠ Fare for å skade seg på skarpe kanter.
Ved å gripe i hullene etter transportstengene er det fare for skade.
Lukk hullene til transportstengene som ble tatt ut.

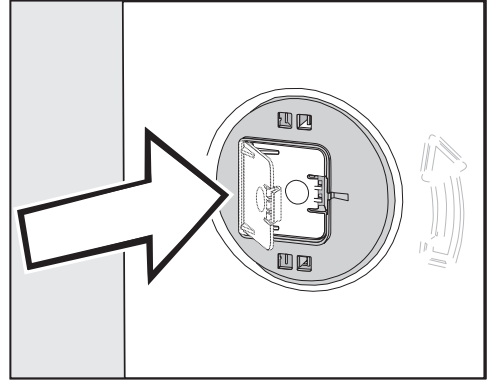

- Lukk klaffene godt igjen, til de klikker på plass.

Installasjon

Festing av transportstenger

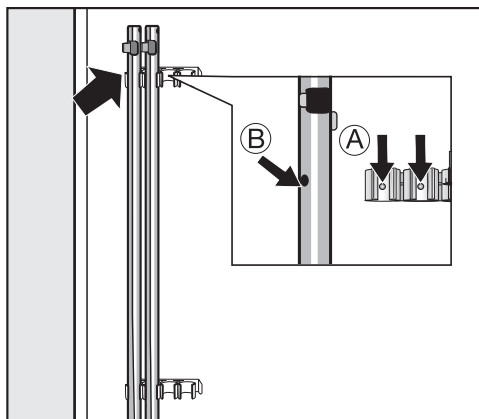

- Fest transportstengene på baksiden av vaskemaskinen.

Tips: Pass på at boringene ② festes på tappene ①.

⚠ Skader pga. feil transport.

Ved transport av vaskemaskinen uten transportsikring kan vaskemaskinen bli skadet.

Ta vare på transportsikringen. Monter transportsikringen igjen før transport av vaskemaskinen (f.eks. ved flytting).

Montering av transportsikring

Åpning av klaffene

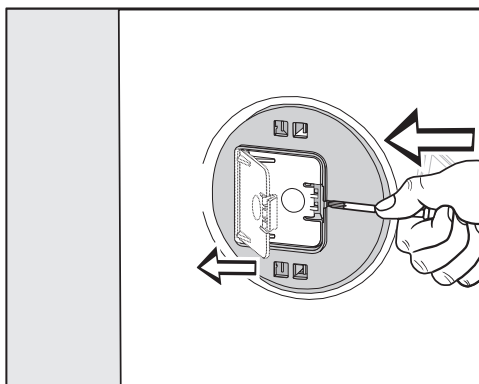

- Trykk med en spiss gjenstand, f.eks. en smal skrutrekker, mot festehaken.

Klaffen åpner seg.

Montering av transportstengene

- Foreta monteringen i motsatt rekkefølge av demonteringen.

Tips: Løft trommelen litt, så blir det lettere å skyve inn transportstengene.

Oppretting av vaskemaskinen

Maskinen må stå loddrett og likt på alle de fire føttene for at den skal virke problemfritt.

Hvis maskinen ikke stilles opp forskriftsmessig, øker vann- og energiforbruket, og maskinen kan flytte seg.

Skru ut og låse føttene

Maskinen justeres med de 4 skruføttene. Ved levering er alle føttene skrudd inn.

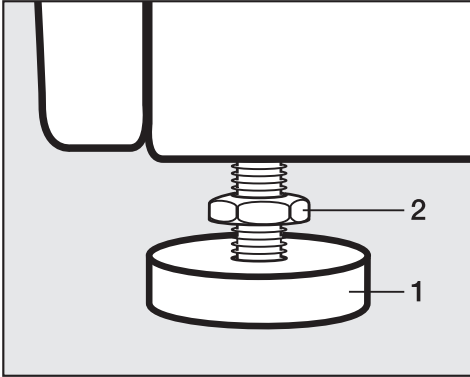

- Drei låsemutteren **2** med klokken (mot høyre) med den vedlagte fastnøkkelen. Skru ut låsemutteren **2** sammen med foten **1**.

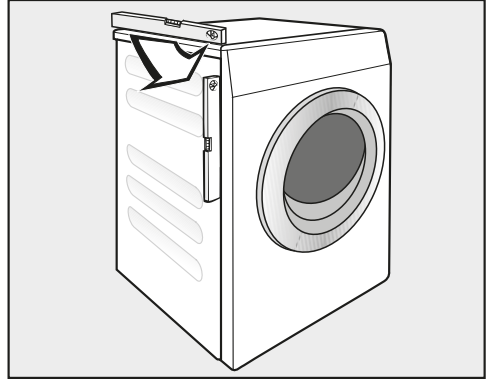

- Kontroller med vater om maskinen står loddrett.
- Hold foten **1** fast med en vannpumpe-tang. Stram låsemutteren **2** mot kabinettet igjen med fastnøkkelen.

⚠ Skader pga. feil justering av vaskemaskinen.

Hvis føttene ikke er sikret med låsemuttere, er det fare for at vaskemaskinen beveger på seg.

Skru alle de 4 låsemutterne på føttene fast mot kabinettet. Kontroller også føttene som ikke ble skrudd ut, da du justerte maskinen.

Installasjon

Festebøyle til sokkel

Festebøylen forhindrer vaskemaskinen fra å falle ned fra sokkelen under drift.

Festebøylen er kun beregnet til å festes på betongsokler. Sokkelen må være plan og vannrett. Fundamentet under sokkelen må kunne tåle den fysiske belastningen.

Kontroller om sokkelen oppfyller minstemålene før montering.

Høyde: 6 cm

Bredde: 60 cm

Dybde: 65 cm

Plassering av festebøylen

 Fare for å skade seg på skarpe kanter.

Festebøylen har skarpe kanter. Du kan skjære deg på kantene. Vær forsiktig når du tar i festebøylen. Bruk hansker ved installasjon av festebøylen.

De fremre maskinføttene må være skrudd ut minst 3 mm. Vaskemaskinen må allerede være rettet opp (se kapittel «Installasjon», avsnitt «Oppretting av vaskemaskinen»)

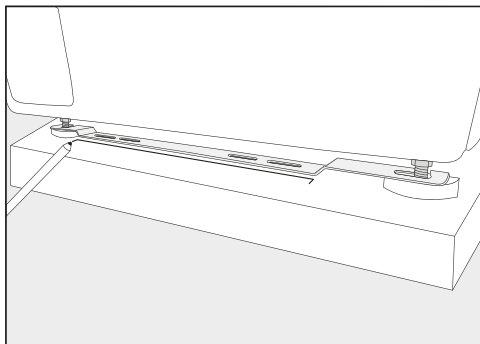

- Sett festebøylen ved de fremre maskinføttene.
- Marker posisjonen til den fremre kanten på festebøylen med en blyant.
- Fjern festebøylen fra maskinføttene igjen.
- Skyv vaskemaskinen forsiktig til du har tilstrekkelig plass til å montere festebøylen.

Montering av festebøylen

- Legg festebøylen inntil markeringen på sokkelen.
- I midten av de to ytterste lange hullene markerer du ett punkt for hvert borehull.
- Bor 2 hull (8 mm) med en dybde på ca. 55 mm.
- Stikk pluggene i borehullene.

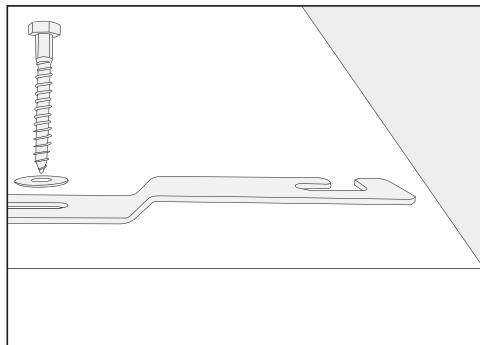

- Monter festebøylen med 6-kantskruene og underlagsskivene.

Vent med å stramme skruene slik at festebøylen kan skyves til siden.

Feste vaskemaskinen i festebøylen

- Skyv vaskemaskinen tilbake til den monterte festebøylen.

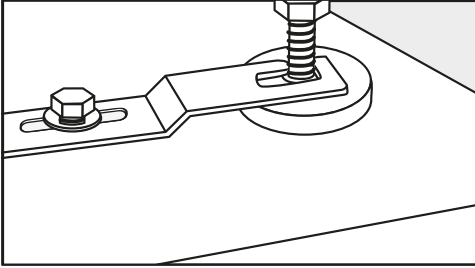

- Trø maskinføttene mellom fot og kontramutter i åpningene på festebøylen.
- Skyv festebøylen mot høyre til den stopper.
- Stram 6-kantskruene med en fastnøkkel.

Vaskemaskinen er festet i festebøylen.

Eksterne styreinnetninger

For tilkobling til eksterne styreinnetninger (f.eks. betalingssystemer, doseringssystemer eller toppbelastningsstyring) trenger du en «XCI-boks» (tilbehør).

Betalingsautomat/-system

Vaskemaskinen kan utstyres med betalingsautomat/-system (ekstrautstyr).

De nødvendige omprogrammeringene må bare utføres av Mieleles serviceavdeling eller annet Miele- autorisert personell ved første igangsetting.

Ta regelmessig mynter eller polletter ut av betalingsautomaten. Ellers blir automaten tilstoppet.

Installasjon

Vanntilkobling

Kaldtvannstilkobling

Vaskemaskinen er bygget etter gyldige DIN-normer, og kan derfor kobles til drikkevannsledningen uten tilbakeslagsventil.

Flytetrykket skal være på minst 100 kPa og får ikke overstige et overtrykk på 1 000 kPa. Hvis trykket er høyere enn 1 000 kPa, må det monteres en trykkreduksjonsventil.

Ved tilkobling må det brukes en vannkran med $\frac{3}{4}$ "-forskruing. Hvis ikke denne vannkranen finnes, skal maskinen kun kobles til vannledningen av en autorisert installatør.

Skruforbindelsen står under vannledningstrykk.

Kontroller derfor om tilkoblingen er tett ved å åpne vannkranen forsiktig. Korrigjer eventuelt pakningens posisjon og forskruing.

Inntaksslangen for kaldtvann er ikke egnet for varmtvannstilkobling.

Omkobling til drift med kaldtvann

Hvis vaskemaskinen ikke kobles til varmtvann, må innstillingene *Vann hovedvask*, *Vann forvask* og *Vann skyling* stilles på *Kaldt* (se kapittel «Superbrukernivå»).

- Skru av varmtvannsslengen.
- Skru på blindkappen som fulgte med leveringen.

Vedlikehold

Bruk bare Miele originalslinger som tåler et trykk på over 7 000 kPa ved en eventuell utskiftning.

For å beskytte vanninntaksventilene befinner det seg en sil i den frie enden av inntaksslangen og en sil i tilkoblingsstussen.

Silene må ikke fjernes.

Tilbehør - slangeforlengelse

Som tilbehør kan slanger på 2,5 eller 4,0 m kjøpes hos en Miele-forhandler eller i Miele's deleavdeling.

Varmtvannstilkobling*

Varmtvannstemperaturen må ikke overstige 70 °C.

For at energiforbruket ved varmtvannsdrift skal være så lavt som mulig, bør vaskemaskinen tilkobles en varmtvannsringleddning. Stikkledninger (enkeltledninger til varmtvannsgeneratoren) fører til avkjøling av vannet i ledningen hvis de ikke alltid er i bruk. For å kunne varme opp vaskevannet, må det derfor brukes mer energi.

For varmtvannstilkobling gjelder de samme tilkoblingsbetingelsene som for kaldtvannstilkobling.

Tilkoblingsslangen (varm - røde striper) kobles til vannkranen.

Det er ikke mulig å kun koble vaskemaskinen til en varmtvannsledning.

* for noen av modellene er ikke varmtvannsslange montert.

Omkobling til varmtvannsdrift

Hvis vaskemaskinen skal kobles til varmtvann, må innstillingene *Vann hovedvask*, *Vann forvask* og *Vann skyling* stilles på *Varmt* (se kapittel «Superbrukernivå»).

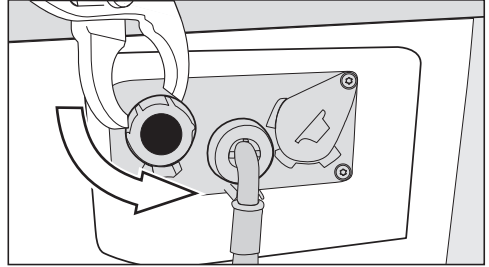

- Skru blindkappen av varmtvannsventilen.
- Skru på varmtvannsslange.

Vannavløp

Avløpsventil

Tømmingen av maskinen skjer ved hjelp av en motordrevet avløpsventil. Med en standard vinkelstuss DN 70 kan maskinen kobles til sluket som skal lagges på stedet (sinkkasse med vannlås).

Installasjon

Elektrotilkobling

Beskrivelsen gjelder vaskemaskiner med støpsel og for vaskemaskiner uten støpsel.

For vaskemaskiner med støpsel gjelder følgende:

- Vaskemaskinen er klar for tilkobling.
- Støpselet må være tilgjengelig til enhver tid, slik at vaskemaskinen kan kobles fra strømforsyningen.

 Skader som følge av feil tilkoblingsspennning.

Tilkobling og sikring: se typeskiltet.

Kontroller at opplysningene på typeskiltet stemmer med dataene for elektroanlegget.

Tilkoblingen kan bare gjøres til et fast installert elektrisk anlegg, som er utført iht. nasjonale forskrifter.

Ikke bruk skjøtekabler eller flerveis-stikkontakter, så unngår du en mulig farekilde (f.eks. brannfare pga. overoppheting).

Hvis det er planlagt en fasttilkobling, må det være en flerpolet skilleanordning på installasjonsstedet. Som skilleanordning gjelder brytere med en kontaktåpning på mer enn 3 mm. Dette er f.eks. overstrømvern, sikringer og jordfeilbrytere (IEC/EN 60947). Denne tilkoblingen skal kun utføres av godkjente elektrofagfolk.

Stikkontakt eller skilleanordning må til enhver tid være tilgjengelig.

 Fare for elektrisk støt gjennom nettspenning.

Hvis vaskemaskinen kobles fra nettet, må skillepunktet sikres mot utilsiktet innkobling.

Sørg for at skilleanordningen kan slå av, eller at stedet med skilleanordningen alltid er under oppsyn.

En nyinstallasjon av tilkoblingen, endringer i anlegget eller en kontroll av jordledningen inkludert fastsettelse av riktig sikring, må kun utføres av en autorisert el-installatør som kjenner de særskilte kravene til el-foretakene.

Følg omkoblingsanvisningene på koblingsskjemaet hvis vaskemaskinen skal kobles om til en annen spenningsstype. Omkoblingen kan kun utføres av Miele serviceavdeling eller annet Miele- autorisert personell.

Tekniske data

Høyde	850 mm
Bredde	596 mm
Bredde (for maskiner med topplate i rustfritt stål)	605 mm
Dybde	714 mm
Dybde med åpen dør	1132 mm
Vekt	ca. 100 kg
Maks. gulvbelastning i driftstilstand	3000 Newton
Kapasitet	8,0 kg tørt tøy
Tilkoblingsspenning	se typeskiltet på maskinens bakside
Tilkoblingsverdi	se typeskiltet på maskinens bakside
Sikring	se typeskiltet på maskinens bakside
A-vektet lydeffekt L_{pA} i henhold til EN ISO 11204/11203	< 70 dB re 20 μ Pa
Vanntrykk (flytetrykk) minimalt	100 kPa (1 bar)
Vanntrykk (flytetrykk) maks.	1 000 kPa (10 bar)
Lengde inntaksslange	1,55 m
Lengde tilkoblingskabel	1,80 m
Pumpehøyde maks. (avløpspumpe)	1,00 m
Anvendte standarder for produktsikkerhet	iht. EN 50571, EN 60335
Godkjenninger	se typeskiltet
Frekvensbånd til WiFi-modulen	2,4000 GHz – 2,4835 GHz
Maksimal utgangseffekt til WiFi-modulen	< 100 mW

Tekniske data

Samsvarserklæring

Miele erklærer herved at denne vaskemaskinen er i henhold til forskriften 2014/53/EU.

Fullstendig tekst til EU-samsvarserklæring finner du under en av de følgende internettadressene:

- Under produkter, nedlastinger, på www.miele.no
- Under service, bruksanvisninger og min brosjyre på www.miele.no/husholdning/bruksanvisninger-og-min-brosjyre-385.htm ved å oppgi produktnavn eller fabriksjonsnummer

Menyen med innstillingene i  superbrukernivå er sperret mot uønsket tilgang. Menyen kan åpnes med en kode.

Tilgang via kode

Superbrukernivå må åpnes med en kode.



Koden er **000** (fabrikkinnstilling)

Endre kode

Du kan endre koden for tilgang til superbrukernivå, for å beskytte vaskemaskinen mot uønsket tilgang.

Hvis du ikke husker koden lenger, må du informere serviceavdelingen. Serviceavdelingen må nullstille koden. Noter deg den nye koden og oppbevar den på et sikkert sted.

Åpne superbrukernivå

- Still programvelgeren f.eks. på programmet *Mopp 60 °C*.
- Berør sensortasten *Flere valg* .
- Berør sensortasten *Superbrukernivå* .

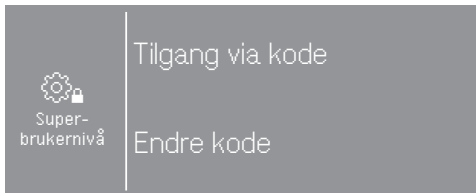

- Velg Tilgang via kode.

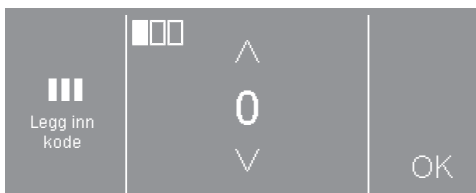

- Legg inn de enkelte sifrene og bekreft hvert enkelt med OK.

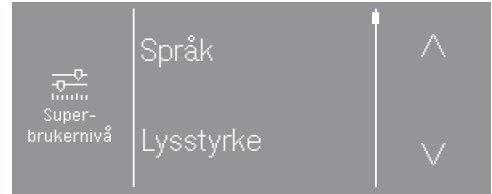

- Velg ønsket innstilling.

Noen innstillinger er kun synlige, når eksterne maskiner er tilkoblet via XCI-boksen.

Gå ut av superbrukernivå

- Berør sensortasten  eller slå av vaskemaskinen.

Superbrukernivå

Språk

Displayet kan vise forskjellige språk. Via undermenyen språk kan du velge et fast innstilt språk for driftslederen.

For programmet som er i gang, kan brukersensoren språk endres med sensortasten .

Lysstyrke

Lysstyrken i displayet kan endres i ti trinn, fra 10 % til 100 %.

Fabrikkinnstilling: 70 %

Klokkeslett

Når tidsformat er valgt, kan klokkeslettet stilles inn.

Tidsformat

- 24 t klokke (fabrikkinnstilling)
- 12 t klokke
- Tid av

Stille inn

- Klokkeslett kan stilles inn.

Lydstyrke sluttsignal

Lydstyrken på signaltonen for programslutt kan endres.

Innstillingen har 7 trinn og kan i tillegg slås helt av.

Fabrikkinnstilling: Av

Lydstyrke tastetone

Lydstyrken på signaltonen, som høres når man berører sensortastene, kan endres.

Innstillingen har 7 trinn og kan i tillegg slås helt av.

Fabrikkinnstilling: Normal

Lydstyrke starthilsen

Lydstyrken på velkomstsignalet, som høres når vaskemaskinen slås på, kan endres.

Innstillingen har 7 trinn og kan i tillegg slås helt av.

Fabrikkinnstilling: Normal

Feilsignal

Lydsignalet som høres ved feil, kan slås på eller av.

Fabrikkinnstilling: Av

Memory

Vaskemaskinen lagrer innstillingene som sist ble valgt for et vaskeprogram (temperatur, sentrifugehastighet og noen opsjoner), etter programstart.

Ved nytt valg av vaskeprogram viser vaskemaskinen de lagrede innstillingene.

Fabrikkinnstilling: Av

Antikrøll

Antikrøll reduserer krølldannelsen etter programslutt.

Trommelen beveger seg fortsatt inntil 30 minutter etter programslutt. Døren til vaskemaskinen kan åpnes hele tiden.

Fabrikkinnstilling: På

Vann-avkjøling

Ved slutten av hovedvasken renner det ekstra vann inn i trommelen for å avkjøle vaskevannet.

Vannavkjølingen følger ved valg av programmer med en temperatur på 70 °C og høyere.

Vannavkjølingen bør aktiveres:

- når avløpsslangen henges i en vaskekum eller utslagsvask, for å forebygge fare for skålding.
- for bygninger der avløpsrørene ikke er i samsvar med DIN 1986.

Fabrikkinnstilling: På

St.by.modus display/led

Displayet blir mørkt, og tasten *Start/Stop* pulserer langsomt, for å spare energi.

Endringen i denne innstillingen fører til et økt energiforbruk.

- Av
Displayet er innkoblet.
- På etter 10 min, ikke i aktuelt program (fabrikkinnstilling)
Displayet er innkoblet under programforløpet, men blir mørkt 10 minutter etter programslutt.
- På etter 30 min, ikke i aktuelt program
Displayet er innkoblet under programforløpet, men blir mørkt 30 minutter etter programslutt.
- På etter 10 min.
Displayet blir mørkt etter 10 minutter.
- På etter 30 min.
Displayet blir mørkt etter 30 minutter.

Superbrukernivå

St.by.modus "maskin"

Vaskemaskinen kobler seg automatisk ut. Utkoblingen skjer etter programslutt/antikrøll eller etter innkobling, i de tilfellene maskinen ikke har blitt betjent etterpå.

Endringen i denne innstillingen fører til et økt energiforbruk.

- Ingen utkobling
- Utkobling etter 15 minutter
- Utkobling etter 20 minutter
- Utkobling etter 30 minutter (fabrikkinnstilling)

Startforvalg

Typen tidsangivelse ved startforvalg kan endres eller kobles ut.

- Av
Startforvalg kan ikke velges.
- Programslutt (fabrikkinnstilling)
Med funksjonen startforvalg bestemmer du når et vaskeprogram skal være avsluttet.
- Programstart
Med funksjonen startforvalg bestemmer du når et vaskeprogram skal startes.
- Tid til start
Med funksjonen startforvalg bestemmer du etter hvor mange timer et program skal starte.

Programnavn

Ved valg av standardprogrammer kan navnet på vaskeprogrammet vises i displayet.

- På (fabrikkinnstilling):
Ved programvalg vises programnavnet i noen sekunder, før basismenyen vises.
- Av
Basismenyen vises straks.

Visning av parametere

Forskjellige parametere tilbys/vises ved programvalg. Du bestemmer hvilke parametere som ikke skal vises. Da er det ikke lenger mulig å endre disse parametere ved programvalg.

Fabrikkinnstilling: Alle parametere er synlige.

Vann Forvask

Du kan velge vanntype for forvask.

- Kaldt
Til forvasken renner det inn kun kaldtvann.
- Varmt
Til forvasken renner det inn varmtvann i tillegg.
Varmtvannstilførsel er kun tillatt når det er valgt en vasketemperatur på over 30 °C.

Vann Hovedvask

Du kan velge vanntype for hovedvask.

- Kaldt
Til hovedvasken renner det inn kun kaldtvann.
- Varmt
Til hovedvasken renner det inn varmtvann i tillegg.
Varmtvannstilførsel er kun tillatt når det er valgt en vasketemperatur på over 30 °C.

Dersom vaskemaskinen ikke er koblet til varmtvann, forlenges programtidene og avviker fra resttiden.

Vann første skylling

Du kan velge vanntype for første skylling i noen programmer.

- Kaldt (fabrikkinnstilling)
I første skylling renner det kun inn kaldtvann.
- Varmt
I første skylling renner det inn varmtvann i tillegg.

Vann siste skylling

Du kan velge vanntype for siste skylling i noen programmer.

- Kaldt (fabrikkinnstilling)
I siste skylling renner det kun inn kaldtvann.
- Varmt
I siste skylling renner det inn varmtvann i tillegg (kun mulig for programmer med en temperatur på minimum 60 °C).

Lavt vanntrykk

Ved et vanntrykk under 100 kPa (1 bar) avbryter vaskemaskinen programmet med feilmeldingen *Kontroller vanninntak*.

Hvis vanntrykket på oppstillingsstedet ikke kan økes, forhindrer den aktiverte innstillingen *Lavt vanntrykk* at programmet avbrytes.

Fabrikkinnstilling: Av

Mopp avfukting

I standard-moppeprogrammene kan våte mopper avfuktes med en kort forhåndssentrifugering ved programstart.

Fabrikkinnstilling: På

Superbrukernivå

Mopp temperatur standard +

I programmene *Mopp +* og *Mopp pluss + rtu* kan den forhåndsinnstilte temperaturen endres.

- 40 °C (fabrikkinnstilling)
- 60 °C
- 70 °C
- 90 °C

Mopp kjem.term. desin-feksj.prosess

I programmet *Mopp kjemotermisk desinfeksjon* kan den forhåndsinnstilte desinfeksjonsprosessen endres.

- 40 °C/20 min
- 60 °C/20 min (fabrikkinnstilling)
- 70 °C/10 min

Mopp termisk desinfeksj.prosess

I programmet *Mopp termisk desinfeksjon* kan den forhåndsinnstilte desinfeksjonsprosessen endres.

- 75 °C/10 min
- 85 °C/15 min (fabrikkinnstilling)

Mopp mikrofiber

I moppeprogrammene kan tillegget «mikrofiber» aktiveres.

- inaktiv, ikke synlig
- kan velges, synlig (fabrikkinnstilling)
- aktiv, ikke synlig

Mopp appr., sentr.hast.

I moppeprogrammer med appretur kan den forhåndsinnstilte sentrifugehastigheten endres.

- 300 o/min
- 400 o/min
- 600 o/min
- 800 o/min (fabrikkinnstilling)

Kluter temperatur standard +

I programmene *Kluter +* og *Kluter pluss + rtu* kan den forhåndsinnstilte temperaturen endres.

- 40 °C
- 60 °C (fabrikkinnstilling)
- 70 °C
- 90 °C

Kluter kjemoterm. desin- feksj.prosess

I programmet *Kluter kjemotermisk desinfeksjon* kan den forhåndsinnstilte desinfeksjonsprosessen endres.

- 40 °C/20 min
- 60 °C/20 min (fabrikkinstilling)
- 70 °C/10 min

Kluter appr., sentr.hast.

I programmer for kluter med appretur kan den forhåndsinnstilte sentrifugehastigheten endres.

- 600 o/min
- 800 o/min (fabrikkinstilling)
- 1000 o/min
- 1200 o/min

Nivåsensor

Ved hjelp av en sugelansekontakt kan det registreres om den eksterne beholderen for flytende vaskemiddel er tom. Ved tomme beholdere vises en melding i displayet.

- Av (fabrikkinstilling)
Nivåsensoren er deaktivert.
- Lukker
Sugelansene har en lukkerkontakt.
- Åpner
Sugelansene har en åpnerkontakt.

Forvarsling vaskemidler

En intern teller melder om at en ekstern doseringsbeholder snart er tom. Deretter må telleren tilbakestilles.

Nivå Koke-/Kulørt

I programmet *Koke-/Kulørtvask* kan vannstanden for hovedvask økes.

- + 0 mmVS (fabrikkinstilling)
- + 20 mmVS
- + 30 mmVS
- + 40 mmVS

Nivå Lettstelt

I programmet *Lettstelt* kan vannstanden for hovedvask økes.

- + 0 mmVS (fabrikkinstilling)
- + 10 mmVS
- + 20 mmVS
- + 30 mmVS

Superbrukernivå

Temperatur For-vask Koke/ Kulørt

I programmet *Koke-/Kulørtvask* kan du velge temperatur for forvask.

- 30 °C (fabrikkinstilling)
- 35 °C
- 40 °C
- 45 °C

Vasketid Forvask

I programmet *Koke-/Kulørtvask* kan vasketiden for forvask forlenges.

- + 0 min (fabrikkinstilling)
- + 6 min
- + 9 min
- + 12 min

Vasketid Koke/Kulørt

I programmet *Koke-/Kulørtvask* kan vasketiden for hovedvask forlenges.

- + 0 min (fabrikkinstilling)
- + 10 min
- + 20 min
- + 30 min
- + 40 min

Vasketid Lettstelt

I programmet *Lettstelt* kan vasketiden for hovedvask forlenges.

- + 0 min (fabrikkinstilling)
- + 5 min
- + 10 min
- + 15 min
- + 20 min

Forskylling Koke-/Kulørt

I programmet *Koke-/Kulørtvask* kan du aktivere en forskylling.

Fabrikkinstilling: Av

Forskylling Lettstelt

I programmet *Lettstelt* kan du aktivere en forskylling.

Fabrikkinstilling: Av

Forvask Koke/ Kulørt/Lettstelt

I programmene *Koke-/Kulørtvask* og *Lettstelt* kan du velge om du vil koble til forvask permanent eller om det skal kunne legges til ved programvalg.

Fabrikkinstilling: Menyvalg

Skyllinger Koke/Kulørt

I programmet *Koke-/Kulørtvask* og i mopp-standardprogrammene kan du endre antall skyllinger.

- 1 skylling
- 2 skyllinger (fabrikkinstilling)
- 3 skyllinger
- 4 skyllinger
- 5 skyllinger

Skyllinger Lettstelt

I programmet *Lettstelt* kan du endre antall skyllinger.

- 2 skyllinger (fabrikkinstilling)
- 3 skyllinger
- 4 skyllinger

Desinfeksjonsskylling

I desinfeksjonsprogrammer med et utvalg temperaturer på minimum 60 °C, kan det aktiveres flere skyllinger.

Det skylles med svært varmt vann. Programtiden forlenges.

Ved programslett er tekstilene svært varme.

Vær forsiktig når du tar dem ut.

Fabrikkinstilling: Av

Program-pakker

Programvalget kan utvides ved å aktivere enkelte programmer fra program-pakkene.

De valgte programmene fra program-pakkene vises i listen over *Flere programmer* .

- Standard
- Appretur mopp
- Appretur kluter
- Ready to use
- Arbeidstekstiler
- Grunnprogrammer

Etter valg av program-pakkene blir de enkelte programmene fra listen aktivert (aktiverte programmer er markert med en ramme). Avslutningsvis må valget bekreftes.

Superbrukernivå

Kode des. program

For å kunne avbryte et desinfeksjonsprogram, må det legges inn en kode. Koden kan endres.

Koden er: 0 0 0

Tips: Hvis du endrer koden, må du skrive ned den nye koden.

Temperatursenkning

For å forhindre at vaskevannet begynner å koke for tidlig på oppstillingssteder høyt over havet, kan temperaturen på vaskevannet senkes.

Fabrikkinnstilling: Av

Mengde-automatikk

Vaskemaskinen er utstyrt med en mengdeautomatikk. Vannstanden og programtidene blir tilpasset tekstilmengden i noen programmer. Når mengdeautomatikken er slått av, forløper programmet som for maksimal tekstilmengde.

Fabrikkinnstilling: På

Automatisk dosering

Den automatiske doseringen kan aktiveres via et eksternt doseringssystem

Fabrikkinnstilling: Av

Justeringsverdi dosering 1-6

For å kunne reagere på toleranser som dukker opp i pumpeystemet i løpet av programtiden, kan doseringsmengden (ml/min) korrigeres for pumpene.

Kalibreringsverdien kan reduseres i 3 trinn, eller økes i 3 trinn.

Kalibreringsverdien økes eller reduseres 1, 2 eller 3 ganger med justeringsverdien iht. til det valgte trinnet.

Kalibrerings- og justeringsverdien må legges inn i dataene til doseringspumpene av serviceavdelingen.

Valg KOM-modul

Denne vaskemaskinen er utstyrt med en integrert WiFi-modul. Vaskemaskinen kan imidlertid også styres med en ekstern modul.

- Av (fabrikkinnstilling)
- Intern modul
 - Den interne WiFi-modulen brukes.
- Ekstern modul

En XKM-modul eller RS232-modul er skjøvet inn i modulsjakten.

Tilgjengelighet Miele's digitale produkter

Bruken av digitale Miele-produkter er avhengige av tilgjengeligheten til tjenestene i ditt land.

De forskjellige tjenestene er ikke tilgjengelige i alle land.

Informasjon om tilgjengelighet finner du på internettsiden www.miele.com.

WiFi/LAN

Styr nettverket til vaskemaskinen din.

- Tilkobling
Denne meldingen vises bare når vaskemaskinen ikke er koblet til WiFi-nettverket enda.
- Deaktivere (synlig når nettverket er aktivt).
Nettverket forblir tilkoblet, WiFi-funksjonen blir koblet ut.
- Aktivere (synlig når nettverket er deaktivert).
WiFi-funksjonen aktiveres igjen.
- Forbindelsesstatus (synlig når nettverket er aktivt)
 - WiFi-mottaks kvalitet
 - Nettverksnavn
 - IP-adresse
- Koble til på nytt (synlig når tilkoblet).
Nullstiller WiFi-tilkoblingen (nettverk), for å gjennomføre en ny tilkobling umiddelbart.
- Tilbakestill (synlig, når tilkoblet)
Nettverket er ikke tilkoblet lenger. For å bruke nettverket igjen, må det opprettes en ny forbindelse.
 - WiFi kobles ut.

- Forbindelsen til WiFi nullstilles til fabrikkinnstilling.

Opprette WiFi

Det finnes 2 tilkoblingsmuligheter.

WPS

- Aktiver funksjonen «WPS» på routeren i løpet av 2 minutter.

Tips: Hvis forbindelsen ikke er opprettet etter at timeout-tiden er utløpt, må du gjenta prosessen.

Soft-AP

- Aktiver funksjonen i løpet av 10 minutter med Miele-appen på din smartenhet.

Tips: Appen fører deg gjennom de neste trinnene.

Superbrukernivå

Nettverkstid

Dato og klokkeslett kan synkroniseres via nettverket.

- Av

Dato og klokkeslett kan ikke synkroniseres via nettverket.

- som administrator

Maskinene befinner seg i et nettverk uten internettforbindelse. En maskin deklarerer seg som administrator og sender dataene til *bruker*-maskinene.

- som bruker

Maskinene befinner seg i et nettverk med internettforbindelse. Alle maskinene blir stilt inn på *bruker*. Dataene synkroniseres med internett.

Toppbelast-ningssignal

Toppbelastningsutkoblingen gjør det mulig å koble vaskemaskinen til et energistyringssystem. Når det registreres et signal, kobles oppvarmingen av vaskemaskinen ut for en kort periode. Vaskemaskinen kan kun kjøres på toppbelastningsanlegg, når det er koblet til vaskemaskinen via Miele XCI-boks.

- Ingen funksjon (fabrikkinnstilling)

- Toppbelastning med 230 V

- Toppbelastning med 0 V

Forhindre toppbelastning

Toppbelastningsutkoblingen kan forhindres i desinfeksjonsprogrammer. Når det registreres et signal, kobles ikke oppvarmingen av vaskemaskinen ut.

Fabrikkinnstilling: Av

Remote

Vaskemaskinens driftsdata (f.eks. feilmeldinger eller henvisninger) kommuniseres eksternt.

Fabrikkinnstilling: På

RemoteUpdate

Programvaren på vaskemaskinen din kan oppdateres via RemoteUpdate.

RemoteUpdate er aktivert fra fabrikken.

Hvis du ikke installerer en RemoteUpdate, kan du bruke vaskemaskinen som vanlig. Miele anbefaler likevel å installere RemoteUpdate.

Forløpet til RemoteUpdate

Når en RemoteUpdate er tilgjengelig for din vaskemaskin, vises det i det åpnede superbrukernivået.

Du kan selv velge om du vil starte RemoteUpdate umiddelbart eller senere. Hvis du velger «Senere start» blir du spurt på nytt når maskinen slås på igjen.

RemoteUpdate kan ta noen minutter.

Vær oppmerksom på følgende ved RemoteUpdate:

- Så lenge du ikke mottar noen melding, er heller ikke RemoteUpdate tilgjengelig.
- En installert RemoteUpdate kan ikke reverseres.
- Ikke slå av vaskemaskinen mens RemoteUpdate pågår. RemoteUpdate blir i såfall avbrutt og ikke installert.

SmartGrid

Med innstillingen SmartGrid kan du integrere vaskemaskinen i bygningens energistyringssystem.

Fabrikkinnstilling: Av

Styrt energiforbruk

I programmene *Kokevask*, *Kulørtvask* og *Lettstelt* sikres et optimalt energiforbruk, når Styrt energiforbruk er aktivert.

Fabrikkinnstilling: På

Rettslig informasjon

[Open-Source-lisenser](#)

Her kan du se informasjonen.

Opphavsretter og lisenser for betjenings- og styringsprogramvare

For betjening og styring av produktet bruker Miele egen eller fremmed programvare, som ikke faller inn under såkalte Open Source-lisensvilkår.

Programvaren/programvarekomponentene er opphavsrettslig beskyttet. Miele og tredjeparter sine opphavsretter skal respekteres.

Dessuten inneholder det aktuelle produktet også programvarekomponenter som kan videreformidles under Open Source-lisensvilkår. Du kan hente frem de inkluderte Open Source-komponentene sammen med dertil hørende opphavsrettslige merknader, kopier av de respektive gjeldende lisensvilkårene samt eventuell annen informasjon om produktet under menypunktet Innstillinger | Maskinparameter | Rettslig informasjon | Open-Source-lisenser. Ansvars- og garantibestemmelsene for Open Source-lisensvilkår som man finner der vil kun gjelde ovenfor den respektive rettighetshaveren.

Betalingsystem

For tilkobling av et betalingsystem kreves tilbehøret XCI-AD eller XCI-boks.

Ønsker du å foreta endringer senere: Ta kontakt med Miele serviceavdeling eller annet Miele-autorisert personell.

Innstillinger for betalingsautomater

Et betalingsystem skal kobles til.

- Ingen betalingsautomat
Følgende innstillinger hoppes over og første igangsetting kan avsluttes.
- Programdrift
Drift skjer med myntautomat: Personen kjøper et program.
- Tidsdrift
Drift skjer med tidstillerautomat. Personen kjøper et tidsstyrt program.
- KOM-modul
Drift skjer via en sentralstyring.

Tilbakemeldings-signal bet.system

Innstilling av signalet til betalingsautomaten.

- Fabrikkinnstilling: Av
- Programslutt
Signalet vises/høres ved programslutt.
- Slipp starttasten
Signalet vises/høres når starttasten slippes.
- Start og programslutt
Signalet vises/høres ved programstart og programslutt.
- Programmet kjører
Signalet vises/høres kontinuerlig fra programstart til programslutt.

Angrefrist bet. syst.

Ved programdrift kan det stilles inn en programsperre for å unngå manipuleringer. Hvis maskindøren åpnes etter at den har blitt sperret, blir programmet avbrutt med tap av penger.

Sperretidspunktet kan endres, slik at det er mulig å legge inn tekstiler i ettetid.

- Av
- Straks etter programstart
- 1 minutt etter programstart
- 2 minutter etter programstart
- 3 minutter etter programstart (fabrikkinnstilling)
- 4 minutter etter programstart
- 5 minutter etter programstart

Gratis pro-grammer

Ved drift med myntautomat kan det bestemmes om programmet Pumpe/Sentrifugering skal kunne brukes gratis.

Fabrikkinnstilling: Av

Slette betal. signal

Ved myntdrift kan signalet «Betalt» bli værende til programslutt, eller forkastes etter 5 minutter uten programstart.

Fabrikkinnstilling: Av

Signaltid betaling

Ved drift med myntautomat kan minimumstiden for betalingssignalet stilles inn.

- Fabrikkinnstilling: Kort
For myntautomater der betalingsimpulsen genereres når polletten faller ned.
- Lang
For sentralstyringer basert på 230 V.

Miele AS

Nesbruveien 71

1394 NESBRU

Postboks 194

1378 NESBRU

Telefon 67 17 31 00

Telefax 67 17 31 10

Internett: www.miele.no/professional

E-post: professional@miele.no

Foretaksnr. NO 919 157 089 MVA



Miele & Cie. KG

Carl-Miele-Straße 29, 33332 Gütersloh, Tyskland

PWM 508 Mop Star 80

no-NO

M.-Nr. 12 716 650 / 00