

Οδηγίες χρήσης και τοποθέτησης Ψυγειοκαταψύκτες



Διαβάστε **οπωσδήποτε** τις οδηγίες χρήσης και τοποθέτησης πριν από την τοποθέτηση, εγκατάσταση και θέση σε λειτουργία. Έτσι προστατεύετε τον εαυτό σας αλλά και τη συσκευή από οποιαδήποτε βλάβη.

Πίνακας περιεχομένων

Υποδείξεις ασφαλείας	4	Λειτουργία καθαρισμού 	35
Βιωσιμότητα και προστασία του περιβάλλοντος	15	Ασφάλεια.....	36
Έτσι εξοικονομείτε ενέργεια.....	16	Συναγερμός θερμοκρασίας στη ζώνη κατάψυξης.....	36
Εγκατάσταση	18	Συναγερμός πόρτας	37
Χώρος τοποθέτησης	18	Λειτουργίες συσκευής.....	37
Απαιτήσεις αερισμού και εξαερισμού.....	20	SuperCool&AirClean 	37
Τοποθέτηση ψυγείου	21	Εντατική κατάψυξη 	38
Ευθυγράμμιση ψυγείου	22	Εσωτερική διαρρύθμιση.....	38
Ευθυγράμμιση πόρτας συντήρησης.....	22	Μέγιστα βάρη φόρτωσης.....	38
Ευθυγράμμιση της πόρτας ζώνης κατάψυξης	23	Αφαίρεση και μετακίνηση εσωτερικού ραφίου πόρτας/ραφιού για μπουκάλια.....	38
Ηλεκτρική σύνδεση	24	Ρύθμιση του στηρίγματος στο εσωτερικό ράφι πόρτας/ράφι για μπουκάλια.....	39
Διαστάσεις συσκευής.....	26	Αφαίρεση ή μετακίνηση των ραφιών.....	40
Έπιπλα κουζίνας σε όλες τις πλευρές.....	28	Αφαίρεση συρταριών της συντήρησης.....	40
Τοποθέτηση δίπλα σε τοίχο	29	Τοποθέτηση συρταριών της συντήρησης.....	41
Γνωριμία με τη συσκευή	30	Αφαίρεση συρταριού κατάψυξης/συρταριού Freeze&Cool	41
Οθόνη.....	32	Τοποθέτηση συρταριού κατάψυξης/συρταριού Freeze&Cool	41
Λειτουργία ρυθμίσεων 	33	Αφαίρεση γυάλινου ραφιού	42
Λειτουργία «Πάρτι» 	33	Τοποθέτηση γυάλινης πλάκας.....	42
Λειτουργία «Διακοπές» 	33	Συνοδευτικά εξαρτήματα.....	42
Λειτουργία κλειδώματος  / 	33	Πρόσθετα εξαρτήματα	43
Απενεργοποίηση ψυγείου 	34	Θέση σε λειτουργία	44
Λειτουργία Sabbath 	34	Πριν από την πρώτη χρήση.....	44
Πληροφορίες για τη λειτουργία Sabbath i	34	Σύνδεση του ψυγείου.....	44
Χρονικό διάστημα έως την ενεργοποίηση του συναγερμού πόρτας 	34	Τοποθέτηση φίλτρου οσμών (σύστημα AirClean) στη συντήρηση.....	44
Δικτύωση @.....	34	Ενεργοποίηση ψυγείου.....	46
Ήχος πλήκτρων  / 	34	Σύνδεση σε δίκτυο	46
Προειδοποιητικοί ήχοι και ηχητικά σήματα  / 	34	Απαιτήσεις για τη δικτύωση	46
Φωτεινότητα οθόνης 	34	Εκτέλεση Scan & Connect.....	47
Μονάδα θερμοκρασίας °C/°F	34		
Εκθεσιακή ρύθμιση 	34		
Εργοστασιακές ρυθμίσεις 	34		
Πληροφορίες για το ψυγείο i	35		
Φίλτρο οσμών (σύστημα AirClean) ένδειξη 	35		

Πίνακας περιεχομένων

Απενεργοποίηση του ψυγείου	47	Κατάψυξη και αποθήκευση φρέσκων τροφίμων	54
Ξεχωριστή απενεργοποίηση της ζώνης συντήρησης, της ζώνης κατάψυξης ή της ζώνης Freeze&Cool.....	47	Προσαρμογή ρυθμίσεων	56
Ξεχωριστή επανενεργοποίηση της ζώνης συντήρησης, της ζώνης κατάψυξης ή της ζώνης Freeze&Cool.....	48	Καθαρισμός και φροντίδα	64
Σε περίπτωση παρατεταμένης απουσίας	48	Απόψυξη συσκευής	64
Χειρισμός	49	Υποδείξεις για το καθαριστικό.....	64
Ένδειξη θερμοκρασίας	49	Προετοιμασία του ψυγείου για καθαρισμό.....	64
Πιθανές τιμές ρύθμισης της θερμοκρασίας στη συντήρηση ...	49	Καθαρισμός εσωτερικού χώρου.....	64
Πιθανές τιμές ρύθμισης της θερμοκρασίας στην κατάψυξη ...	49	Καθαρισμός εξαρτημάτων με το χέρι ή στο πλυντήριο πιάτων	65
Πιθανές τιμές ρύθμισης της θερμοκρασίας στη ζώνη Freeze&Cool.....	50	Αφαίρεση, αποσυναρμολόγηση και καθαρισμός εξαρτημάτων	65
Ρύθμιση θερμοκρασιών στις ζώνες ψύξης	50	Αποσυναρμολόγηση του ραφιού για μπουκάλια.....	65
Ενεργοποίηση SuperCool&AirClean ❄️.....	50	Αφαίρεση και τοποθέτηση του καπακιού συρταριού για καθαρισμό.....	66
Απενεργοποίηση SuperCool&AirClean ❄️.....	50	Καθαρισμός πορτών συσκευής και πλαϊνών τοιχωμάτων.....	67
Ενεργοποίηση της λειτουργίας SuperFrost ❄️.....	51	Καθαρισμός φλάντζας πόρτας	67
Απενεργοποίηση της λειτουργίας SuperFrost ❄️.....	51	Καθαρισμός εγκάρσιων τομών αερισμού και εξαερισμού	67
Τοποθέτηση τροφίμων στη ζώνη συντήρησης	51	Μετά τον καθαρισμό.....	67
Διάφορα επίπεδα ψύξης	51	Αντιμετώπιση προβλημάτων	69
Αποθήκευση των τροφίμων συσκευασμένων ή μη συσκευασμένων;	52	Εσωτερικός φωτισμός.....	79
Αποθήκευση τροφίμων στο συρτάρι DailyFresh.....	52	Ανάλυση αιτίας θορύβων	79
Συρτάρι DailyFresh	52	Service	82
Διατήρηση τροφίμων στη ζώνη Freeze&Cool	53	Επικοινωνία σε περίπτωση βλάβης.	82
Επιλογή της σωστής ρύθμισης...	53	Βάση δεδομένων EPREL	82
Σύσταση αποθήκευσης για τη ζώνη Freeze&Cool.....	53	Εγγύηση	82
		Πληροφορίες.....	83
		Δήλωση συμμόρφωσης.....	83
		Πνευματικά δικαιώματα και άδειες χρήσης	83

Υποδείξεις ασφαλείας

Αυτό το ψυγείο ανταποκρίνεται πλήρως στις ισχύουσες προδιαγραφές ασφαλείας. Ωστόσο, η ακατάλληλη χρήση ενδέχεται να προκαλέσει τραυματισμούς και υλικές ζημιές.

Διαβάστε τις οδηγίες χρήσης και τοποθέτησης προσεκτικά, πριν θέσετε σε λειτουργία το ψυγείο. Οι οδηγίες χρήσης περιλαμβάνουν σημαντικές υποδείξεις για την τοποθέτηση, την ασφάλεια, τον χειρισμό και τη συντήρηση. Έτσι προστατεύετε εσάς αλλά και το ψυγείο από οποιαδήποτε βλάβη.

Σύμφωνα με το πρότυπο IEC 60335-1, η εταιρεία Miele τονίζει κατηγορηματικά ότι θα πρέπει οπωσδήποτε να διαβάζετε όλες τις διαθέσιμες πληροφορίες και να τηρείτε τις οδηγίες του κεφαλαίου για την τοποθέτηση του ψυγείου καθώς και τις υποδείξεις ασφαλείας.

Η Miele δεν μπορεί να θεωρηθεί υπεύθυνη για βλάβες που προκύπτουν από τη μη τήρηση αυτών των υποδείξεων.

Φυλάξτε τις οδηγίες χρήσης και τοποθέτησης σε ασφαλές μέρος. Παραδώστε τις οδηγίες χρήσης και τοποθέτησης στον επόμενο ιδιοκτήτη.

Προβλεπόμενη χρήση

► Η συσκευή αυτή προορίζεται για οικιακή χρήση ή για παρόμοια χρήση σε άλλους χώρους, όπως π.χ.

– σε μαγαζιά, γραφεία και άλλους εργασιακούς χώρους

– σε αγροκτήματα

– από πελάτες σε μεγάλα ή μικρά ξενοδοχεία, πανσιόν και σε άλλα περιβάλλοντα κατοικιών.

Η συσκευή αυτή δεν προορίζεται για χρήση σε εξωτερικούς χώρους.

► Η συσκευή αυτή είναι κατασκευασμένη μόνο για οικιακή χρήση.

Χρησιμοποιείται για τη συντήρηση και διατήρηση των τροφίμων στη συντήρηση, τη διατήρηση κατεψυγμένων τροφίμων και την κατάψυξη φρέσκων τροφίμων, καθώς και για την παρασκευή πάγου.

Οποιαδήποτε άλλη χρήση δεν επιτρέπεται.

▶ Η ψυκτική συσκευή δεν είναι κατάλληλη για την αποθήκευση και ψύξη φαρμάκων, πλάσματος αίματος, εργαστηριακών δειγμάτων ή παρόμοιων ουσιών ή προϊόντων που αποτελούν τη βάση της οδηγίας περί ιατροτεχνολογικών προϊόντων. Τυχόν καταχρηστική χρήση της ψυκτικής συσκευής μπορεί να προκαλέσει βλάβες στα αποθηκευμένα προϊόντα ή να τα καταστρέψει. Επιπλέον η ψυκτική συσκευή δεν είναι κατάλληλη για λειτουργία σε χώρους όπου υπάρχει κίνδυνος έκρηξης. Ο κατασκευαστής δεν ευθύνεται για βλάβες που προκύπτουν από λανθασμένους χειρισμούς ή αμέλεια των υποδείξεων ασφαλείας.

▶ Δεν επιτρέπεται η χρήση της συσκευής από άτομα (συμπεριλαμβανομένων των παιδιών), τα οποία λόγω της ψυχικής ή διανοητικής τους κατάστασης, της έλλειψης εμπειρίας ή λόγω άγνοιας δεν είναι σε θέση να τη χειριστούν με ασφάλεια. Επιτρέπεται μόνο υπό την επιτήρηση ή τις οδηγίες ενός άλλου υπεύθυνου ατόμου.

Αυτά τα άτομα επιτρέπεται να χρησιμοποιήσουν τη συσκευή χωρίς επιτήρηση, μόνο όταν τους δοθούν οι κατάλληλες οδηγίες, ώστε να μπορούν να τη χρησιμοποιήσουν με ασφάλεια. Πρέπει να αναγνωρίζουν και να καταλαβαίνουν τους πιθανούς κινδύνους ενός λάθους χειρισμού.

Προστασία για τα παιδιά

▶ Πρέπει να κρατάτε μακριά από τη συσκευή παιδιά κάτω των 8 ετών, εκτός εάν βρίσκονται διαρκώς υπό την επιτήρησή σας.

▶ Η χρήση της συσκευής από παιδιά άνω των οκτώ ετών μπορεί να γίνει, μόνο εφόσον σιγουρευτείτε απόλυτα, ότι έχουν καταλάβει το χειρισμό της και ότι τους έχουν γίνει κατανοητοί οι κίνδυνοι ενός λανθασμένου χειρισμού.

▶ Τα παιδιά δεν επιτρέπεται να καθαρίζουν τη συσκευή και να κάνουν εργασίες συντήρησης σε αυτή χωρίς επιτήρηση.

▶ Επιτηρείτε πάντα τα παιδιά που παίζουν κοντά στη συσκευή και μην τα αφήνετε ποτέ να παίζουν με αυτή.

▶ Κίνδυνος ασφυξίας. Τα παιδιά μπορεί κατά το παιχνίδι να τυλιχτούν στο υλικό συσκευασίας (π.χ. μεμβράνη) ή να το βάλουν στο κεφάλι τους και να πάθουν ασφυξία. Φροντίστε ώστε τα παιδιά να μην έχουν πρόσβαση στο υλικό συσκευασίας.

Υποδείξεις ασφαλείας

Τεχνική ασφάλεια

▶ Το κύκλωμα ψυκτικού υγρού έχει ελεγχθεί ως προς τη στεγανότητα. Η ψυκτική συσκευή συμμορφώνεται με τις σχετικές διατάξεις ασφαλείας καθώς και με τις ισχύουσες οδηγίες της Ε.Ε.



Εάν το κύκλωμα ψύξης έχει υποστεί ζημιά: Το ψυκτικό μέσο και το λάδι μπορεί να διαφύγουν και να αναφλεγούν.

▶ Προειδοποίηση: Κίνδυνος πυρκαγιάς/Εύφλεκτα υλικά. Αυτό το σύμβολο βρίσκεται στον συμπιεστή και υποδηλώνει την παρουσία εύφλεκτων υλικών. Μην αφαιρέσετε αυτό το αυτοκόλλητο.

Το εμπριεχόμενο ψυκτικό μέσο (τα στοιχεία αναγράφονται στην πινακίδα τύπου) είναι φιλικό προς το περιβάλλον, αλλά εύφλεκτο.

Η χρήση αυτού του φιλικού προς το περιβάλλον ψυκτικού μέσου είναι μια από τις αιτίες που προκαλούν αύξηση των θορύβων λειτουργίας. Εκτός από τους θορύβους λειτουργίας του συμπιεστή μπορεί να προκύψουν θόρυβοι από τη ροή σε ολόκληρο το κύκλωμα ψύξης. Τα φαινόμενα αυτά δεν μπορούν δυστυχώς να αποφευχθούν, δεν επηρεάζουν όμως την απόδοση του ψυγείου.

Προσέχετε κατά τη μεταφορά και κατά τον εντοιχισμό ή την τοποθέτηση του ψυγείου, ώστε να μην προκληθούν ζημιές στα εξαρτήματα του κυκλώματος ψύξης. Ψυκτικό μέσο το οποίο εκτινάσσεται μπορεί να προκαλέσει τραυματισμούς στα μάτια και ψυκτικό μέσο το οποίο διαφεύγει μπορεί να αναφλεγεί.

Σε περίπτωση ζημιών:

- Αποφεύγετε την ακάλυπτη φλόγα ή πηγές ανάφλεξης.
- Αποσυνδέστε το ψυγείο από το ηλεκτρικό δίκτυο.
- Αερίστε για λίγα λεπτά τον χώρο όπου βρίσκεται το ψυγείο.
- Ειδοποιήστε το Miele Service.

▶ Όσο μεγαλύτερη είναι η ποσότητα ψυκτικού μέσου σε ένα ψυγείο, τόσο μεγαλύτερος πρέπει να είναι ο χώρος στον οποίο τοποθετείται το ψυγείο. Σε περίπτωση διαρροής σε πολύ μικρούς χώρους υπάρχει ο κίνδυνος να σχηματιστεί εύφλεκτο μείγμα αερίων-αέρα. Ανά 8 g ψυκτικού μέσου αναλογεί ελάχιστος όγκος δωματίου 1 m³. Η ποσότητα του ψυκτικού μέσου αναγράφεται στην πινακίδα τύπου στο εσωτερικό του ψυγείου.

- ▶ Αν οι διατομές αερισμού και εξαερισμού καλύπτονται ή εμποδίζονται, μπορεί να σχηματιστεί ένα εύφλεκτο μίγμα αερίων-αέρα σε περίπτωση ζημιάς του κυκλώματος ψύξης. Διατηρείτε οπωσδήποτε τα υπάρχοντα ανοίγματα αερισμού και εξαερισμού. Τα ανοίγματα αερισμού και εξαερισμού δεν επιτρέπεται να καλύπτονται ή να εμποδίζονται.
- ▶ Πριν από τη σύνδεση της συσκευής, σιγουρευτείτε, ότι τα στοιχεία ηλεκτρικής σύνδεσης (ασφάλεια, τάση και συχνότητα), που αναγράφονται στην πινακίδα τύπου, συμφωνούν με το ηλεκτρικό σας δίκτυο. Αυτά τα στοιχεία πρέπει οπωσδήποτε να συμφωνούν, για να μην προκληθούν βλάβες στη συσκευή.
Συγκρίνετε αυτά τα στοιχεία πριν τη σύνδεση. Αν έχετε αμφιβολίες ρωτήστε τον ηλεκτρολόγο σας.
- ▶ Η συσκευή αυτή σας εγγυάται ηλεκτρική ασφάλεια, εφόσον συνδεθεί με σύστημα γείωσης σύμφωνα προς τις ισχύουσες προδιαγραφές. Είναι πολύ σημαντικό, να υπάρχει αυτή η βασική προϋπόθεση ασφαλείας. Σε περίπτωση αμφιβολίας θα πρέπει να ελεγχθεί η ηλεκτρική εγκατάσταση από έναν ειδικό.
- ▶ Είναι δυνατή η προσωρινή ή μόνιμη λειτουργία σε σύστημα παροχής ηλεκτρικής ενέργειας αυτόνομο ή μη συγχρονισμένο σε δίκτυο (όπως π.χ. αυτόνομα δίκτυα, εφεδρικά συστήματα). Απαραίτητη προϋπόθεση για τη λειτουργία είναι το σύστημα τροφοδοσίας να συμμορφώνεται με τις προδιαγραφές του προτύπου EN 50160 ή συγκρίσιμων προτύπων.
Τα μέτρα προστασίας που προβλέπονται στην οικιακή εγκατάσταση και σε αυτό το προϊόν Miele πρέπει επίσης να διασφαλίζουν τη λειτουργία τους σε απομονωμένη λειτουργία ή σε λειτουργία μη συγχρονισμένη σε δίκτυο ή να αντικαθίστανται από ισοδύναμα μέτρα στην εγκατάσταση. Όπως περιγράφεται, για παράδειγμα, στην τρέχουσα έκδοση του VDE-AR-E 2510-2.
- ▶ Για να μπορεί να αποσυνδεθεί γρήγορα η συσκευή από το ηλεκτρικό ρεύμα σε κατάσταση ανάγκης, η πρίζα δεν πρέπει να βρίσκεται πίσω από τη συσκευή και πρέπει να είναι εύκολα προσβάσιμη.
- ▶ Εάν το καλώδιο ηλεκτρικής σύνδεσης έχει υποστεί ζημιά, αποσυνδέστε αμέσως το ψυγείο από το δίκτυο. Ειδοποιήστε το Miele Service.

Υποδείξεις ασφαλείας

▶ Ένα καλώδιο ηλεκτρικής σύνδεσης με ζημιά επιτρέπεται να αντικατασταθεί μόνο από ένα ειδικό καλώδιο ηλεκτρικής σύνδεσης του ίδιου τύπου (διατίθεται από το ηλεκτρονικό κατάστημα Miele ή το Miele Service). Για λόγους ασφαλείας, η αντικατάσταση επιτρέπεται να γίνει μόνο από καταρτισμένο τεχνικό ή από το Miele Service.

▶ Το πολύπριζο ή η μπαλαντέζα δεν παρέχουν την απαιτούμενη ασφάλεια (κίνδυνος πυρκαγιάς). Μη συνδέετε τη συσκευή μέσω αυτών με το ηλεκτρικό ρεύμα.

▶ Αν περάσει υγρασία σε μέρη της συσκευής από τα οποία διέρχεται ηλεκτρικό ρεύμα ή στη σύνδεση με το ηλεκτρικό δίκτυο, αυτό μπορεί να οδηγήσει σε βραχυκύκλωμα. Για τον λόγο αυτόν μη χρησιμοποιείτε τη συσκευή σε μέρη με υγρασία ή σε μέρη όπου χρησιμοποιείται νερό για πλύση (π.χ. σε γκαράζ, πλυσταριό κ.λπ.).

▶ Η συσκευή αυτή δεν επιτρέπεται να τοποθετείται και να λειτουργεί σε χώρους που βρίσκονται εν κινήσει (π.χ. πλοία).

▶ Βλάβες στη συσκευή μπορεί να θέσουν σε κίνδυνο την ασφάλειά σας. Ελέγχετε τη συσκευή, πριν τον εντοιχισμό της για εξωτερικές ζημιές. Μην θέτετε ποτέ σε λειτουργία μια συσκευή με εμφανείς ζημιές.

▶ Για λόγους ασφαλείας θέτετε τη συσκευή σε λειτουργία, μόνο μετά τον εντοιχισμό της, έτσι ώστε να μην υπάρχει κίνδυνος να αγγίξετε τα ηλεκτρικά της μέρη.

▶ Σε εργασίες εγκατάστασης και συντήρησης, καθώς και επισκευών πρέπει να αποσυνδέετε τη συσκευή από το ηλεκτρικό ρεύμα. Η συσκευή αποσυνδέεται από το ηλεκτρικό ρεύμα τότε μόνο όταν:

- κλείνετε τις ασφάλειες στον ηλεκτρικό πίνακα ή
- ξεβιδώνετε και αφαιρείτε τις βιδωτές ασφάλειες από τον ηλεκτρικό πίνακα ή
- βγάζετε το φικς της συσκευής από την πρίζα. Για να αποσυνδέσετε μια συσκευή που συνδέεται με καλώδιο και φικς με το ηλεκτρικό δίκτυο, τραβάτε πάντα το φικς από την πρίζα και όχι το καλώδιο.

▶ Αν οι εργασίες εγκατάστασης, συντήρησης και επισκευής δεν γίνουν από καταρτισμένους τεχνικούς, μπορεί να προκληθούν σοβαροί κίνδυνοι για τον χρήστη, για τους οποίους καμία ευθύνη δεν φέρει ο κατασκευαστής.

Οι εργασίες εγκατάστασης και συντήρησης ή οι επισκευές επιτρέπεται να εκτελούνται μόνο από καταρτισμένο τεχνικό ή από το Miele Service.

- ▶ Οι αξιώσεις εγγύησης θα ακυρωθούν εάν το ψυγείο δεν επισκευαστεί από καταρτισμένο τεχνικό ή από το Miele Service.
- ▶ Συνιστούμε την αντικατάσταση των ελαττωματικών εξαρτημάτων με γνήσια ανταλλακτικά. Εάν τα γνήσια ανταλλακτικά είναι σωστά εγκατεστημένα, η Miele εξασφαλίζει πλήρη συμμόρφωση με τις απαιτήσεις ασφαλείας και οι εγγυήσεις διατηρούνται.
- ▶ Αυτό το ψυγείο διαθέτει, λόγω ιδιαίτερων απαιτήσεων (π.χ. αναφορικά με τη θερμοκρασία, την υγρασία, τη χημική ανθεκτικότητα, την αντοχή στην τριβή και στους κραδασμούς), μια ειδική λυχνία. Η χρήση της λυχνίας αυτής επιτρέπεται μόνο για τον σκοπό για τον οποίο προορίζεται. Η συγκεκριμένη λυχνία δεν είναι κατάλληλη για τον φωτισμό χώρων. Η αντικατάσταση επιτρέπεται μόνο από καταρτισμένο τεχνικό ή από το Miele Service. Αυτό το ψυγείο διαθέτει πολλές πηγές φωτός, τουλάχιστον κλάσης ενεργειακής απόδοσης G.

Σωστή τοποθέτηση

- ▶ Το ψυγείο είναι πολύ βαρύ και όταν είναι ανοιχτές οι πόρτες και τα συρτάρια συσκευής έχει την τάση να γέρνει προς τα εμπρός:
 - Μεταφέρετε ή μετακινήστε το ψυγείο με τουλάχιστον 2 άτομα.
 - Στήστε το ψυγείο με τουλάχιστον 2 άτομα.
 - Ποτέ μην αφήνετε το ψυγείο χωρίς επίβλεψη κατά τη διάρκεια του στησίματος.
 - Χρησιμοποιήστε τα ρυθμιζόμενα πόδια για να ευθυγραμμίσετε το ψυγείο σωστά και σταθερά. Βεβαιωθείτε ότι το πρόσθετο ρυθμιζόμενο πόδι στο κάτω εξάρτημα σύνδεσης ακουμπά στο δάπεδο.
- ▶ Κατά τη μεταφορά και τοποθέτηση του ψυγείου φοράτε πάντα προστατευτικά γάντια.

Υποδείξεις ασφαλείας

Σωστή χρήση

▶ Το ψυγείο είναι κατασκευασμένο για μια ορισμένη ζώνη κλίματος (εύρος θερμοκρασίας περιβάλλοντος), της οποίας τα όρια πρέπει να τηρούνται. Η ζώνη κλίματος αναγράφεται στην πινακίδα τύπου στο εσωτερικό του ψυγείου. Μια χαμηλότερη θερμοκρασία περιβάλλοντος οδηγεί σε μεγαλύτερη διάρκεια παύσης λειτουργίας του συμπιεστή, με αποτέλεσμα το ψυγείο να μην μπορεί να διατηρήσει την απαιτούμενη θερμοκρασία.

▶ Τα ανοίγματα αερισμού και εξαερισμού δεν επιτρέπεται να καλύπτονται ή να φράσσονται. Σε μια τέτοια περίπτωση δεν διασφαλίζεται πλέον η άριστη κυκλοφορία του αέρα. Η κατανάλωση ηλεκτρικού ρεύματος αυξάνεται και κατά συνέπεια μπορεί να προκληθούν ζημιές στα εξαρτήματα.

▶ Κίνδυνος πρόκλησης ζημιών από τρόφιμα που περιέχουν λίπη και έλαια. Εάν αποθηκεύετε τρόφιμα που περιέχουν λίπος ή λάδι στο ψυγείο ή στην πόρτα συσκευής, βεβαιωθείτε ότι το λίπος ή το λάδι που έχει ενδεχομένως διαρρεύσει δεν αγγίζει τα πλαστικά μέρη του ψυγείου. Εξαιτίας αυτού, μπορεί να δημιουργηθούν ρωγμές στο πλαστικό και αυτό να σπάσει ή να σκιστεί.

▶ Κίνδυνος πυρκαγιάς και έκρηξης λόγω εύφλεκτων μειγμάτων αερίων. Μην τοποθετείτε μέσα στο ψυγείο εκρηκτικά υλικά ή προϊόντα με εύφλεκτα προωθητικά αέρια (π.χ. σπρέι). Τα εύφλεκτα μείγματα αερίων μπορούν να πάρουν φωτιά από ηλεκτρικά εξαρτήματα. Τα αντίστοιχα δοχεία ψεκασμού αναγνωρίζονται από τα τυπωμένα στοιχεία περιεχομένων ή από ένα σύμβολο φλόγας. Εξερχόμενα αέρια μπορούν να πάρουν φωτιά από ηλεκτρικά εξαρτήματα.

▶ Κίνδυνος έκρηξης. Μην τοποθετείτε και μην χρησιμοποιείτε ηλεκτρικές συσκευές μέσα στη συσκευή (π.χ. παγωτομηχανές). Εξαιτίας αυτού μπορεί να δημιουργηθούν σπινθήρες.

▶ Κίνδυνος τραυματισμού και ζημιάς. Μην αποθηκεύετε στην κατάψυξη μεταλλικά κουτιά ή αεριούχα ποτά και αναψυκτικά, ούτε και ποτά με περιεχόμενο που μπορεί να παγώσει. Μπορεί να προκληθεί έκρηξη.

▶ Κίνδυνος τραυματισμού και ζημιάς. Τα μπουκάλια που τοποθετείτε στην κατάψυξη για ταχεία ψύξη πρέπει να τα βγάζετε το αργότερο μετά από μία ώρα. Τα μπουκάλια μπορεί να εκραγούν.

▶ Κίνδυνος τραυματισμού. Μην αγγίζετε τα καταψυγμένα και τα μεταλλικά μέρη με υγρά χέρια. Τα χέρια μπορεί να παγώσουν.

- ▶ Κίνδυνος τραυματισμού. Μη βάζετε ποτέ κατευθείαν στο στόμα σας παγάκια ή παγωτό, ιδίως παγωτό τύπου γρανίτα, που μόλις έχετε βγάλει από την κατάψυξη. Υπάρχει κίνδυνος εγκαύματος και τραυματισμού στα χείλια ή στη γλώσσα.
- ▶ Τρόφιμα κατά το ήμισυ ή τελείως αποψυγμένα, δεν πρέπει να τα καταψύχετε πάλι. Καταναλώστε τα όσο το δυνατόν γρηγορότερα, γιατί αλλιώς χάνουν τη θρεπτική τους αξία και καταστρέφονται. Αν τα τρόφιμα αυτά τα μαγειρέψετε, μπορείτε να τα βάλετε εκ νέου στην κατάψυξη.
- ▶ Αποφεύγετε να καταναλώνετε τρόφιμα που έχουν διατηρηθεί στην κατάψυξη για μεγάλο χρονικό διάστημα, γιατί διατρέχετε κίνδυνο δηλητηρίασης.
Η διάρκεια διατήρησης των τροφίμων εξαρτάται από πολλούς παράγοντες, π.χ. από το πόσο φρέσκα είναι, από την ποιότητά τους και από τη θερμοκρασία που έχετε ρυθμίσει. Λάβετε υπόψη σας την ημερομηνία λήξης των τροφίμων και διαβάζετε πάντα προσεκτικά τις οδηγίες του κατασκευαστή τροφίμων σχετικά με τη συντήρηση και κατανάλωσή τους!
- ▶ Για να καταψυχθούν τα τρόφιμα μέχρι τον πυρήνα τους γρήγορα, δεν επιτρέπεται να ξεπεραστεί το μέγιστο δυναμικό κατάψυξης. Θα βρείτε το μέγιστο δυναμικό κατάψυξης εντός 24 ωρών στην πινακίδα τύπου «Δυναμικό κατάψυξης ... kg/24 h».

Για ανοξειδωτες συσκευές ισχύουν τα εξής:

- ▶ Η επίστρωση των ανοξειδωτων επιφανειών καταστρέφεται από τις κόλλες και χάνει έτσι την ιδιότητά της να προστατεύεται από τη βρωμιά. Μην κολλάτε ποτέ σημειώσεις, διάφανη ή μη κολλητική ταινία ή άλλα αυτοκόλλητα στις ανοξειδωτες επιφάνειες.
- ▶ Η επιφάνεια είναι ευαίσθητη σε γρατσουνιές. Ακόμα και οι μαγνήτες μπορεί να προκαλέσουν γρατσουνιές.

Εξαρτήματα και ανταλλακτικά

- ▶ Συνιστούμε να χρησιμοποιείτε γνήσια εξαρτήματα της Miele. Αν χρησιμοποιήσετε εξαρτήματα άλλου κατασκευαστή, το δικαίωμά σας να προβάλετε αξιώσεις, που απορρέουν από την εγγύηση ή/και την ευθύνη για ελαττωματικά προϊόντα μπορεί να χαθεί.
- ▶ Τα γνήσια ανταλλακτικά της Miele διατηρούνται για τουλάχιστον 10 χρόνια και έως και 15 χρόνια μετά τη διακοπή της παραγωγής της σειράς του ψυγείου σας.

Υποδείξεις ασφαλείας

Καθαρισμός και φροντίδα

- ▶ Μη χρησιμοποιείτε λάδια ή λίπη για τα λάστιχα της πόρτας, γιατί με τον καιρό γίνονται πορώδη.
- ▶ Προειδοποίηση! Μην χρησιμοποιείτε για την επιτάχυνση της διαδικασίας απόψυξης μηχανικά ή άλλα μέσα τα οποία δεν προτείνονται από τον κατασκευαστή.
- ▶ Ο ατμός μιας συσκευής ατμοκαθαρισμού μπορεί να εισχωρήσει σε ηλεκτρικά μέρη της συσκευής και να προκαλέσει βραχυκύκλωμα. Μη χρησιμοποιείτε σε καμιά περίπτωση συσκευές ατμοκαθαρισμού για τον καθαρισμό της συσκευής.
- ▶ Αιχμηρά αντικείμενα μπορεί να καταστρέψουν τα ψυκτικά στοιχεία, με κίνδυνο να μην αποδίδεται η κατάλληλη ψύξη. Για τον λόγο αυτόν μη χρησιμοποιείτε αιχμηρά αντικείμενα για
 - να αφαιρέσετε στρώματα πάγου,
 - να ξεκολλήσετε παγωμένες θήκες ή τάπερ τροφίμων.
- ▶ Μην τοποθετείτε ποτέ ηλεκτρικές θερμάστρες ή κεριά στη συσκευή για την απόψυξή της. Έτσι καταστρέφεται το πλαστικό.
- ▶ Μην χρησιμοποιείτε σπρέι απόψυξης ή αποπαγωτικά. Τα σπρέι απόψυξης και τα αποπαγωτικά προϊόντα ενδέχεται να δημιουργήσουν εκρηκτικά αέρια, να περιέχουν διαλυτικά ή προωθητικά αέρια που καταστρέφουν τα πλαστικά ή μπορεί να είναι επικίνδυνα για την υγεία.

Μεταφορά

- ▶ Μεταφέρετε πάντα το ψυγείο όρθιο και στη συσκευασία μεταφοράς του για να αποφύγετε ζημιές.
- ▶ Κίνδυνος τραυματισμού και ζημιάς. Μεταφέρετε το ψυγείο με τη βοήθεια ενός 2ου ατόμου, επειδή το βάρος του είναι αρκετά μεγάλο.

Αξιοποίηση της παλιάς σας συσκευής

- ▶ Παιδιά που παίζουν μπορεί να εγκλωβιστούν μέσα στο ψυγείο και να πάθουν ασφυξία.
 - Αποσυναρμολογήστε την πόρτα ή τις πόρτες της συσκευής.
 - Αφαιρέστε τα συρτάρια.
 - Αφήστε τα ράφια μέσα στο ψυγείο ώστε τα παιδιά να μην μπορούν να μπουν μέσα εύκολα.
 - Αχρηστεύετε το κλείστρο της πόρτας του παλιού ψυγείου σας. Έτσι, προφυλάσσετε τα μικρά παιδιά που παίζουν από το να κλειστούν μέσα θέτοντας σε κίνδυνο τη ζωή τους.
- ▶ Κίνδυνος ηλεκτροπληξίας!
 - Αποκόψτε το βύσμα παροχής από το καλώδιο ηλεκτρικής σύνδεσης.
 - Αποκόψτε το καλώδιο ηλεκτρικής σύνδεσης από την παλιά συσκευή.

Απορρίψτε το βύσμα παροχής και το καλώδιο ηλεκτρικής σύνδεσης ξεχωριστά από την παλιά συσκευή.

▶ Κατά τη διάρκεια και μετά την απόρριψη, βεβαιωθείτε ότι το ψυγείο δεν βρίσκεται κοντά σε βενζίνη ή άλλα εύφλεκτα αέρια και υγρά.

▶ Κίνδυνος πυρκαγιάς λόγω διαρροής λαδιού ή ψυκτικού μέσου. Το ψυκτικό μέσο και το λάδι που εμπεριέχονται στη συσκευή είναι εύφλεκτα. Το ψυκτικό μέσο ή το λάδι που διαφεύγει μπορεί να αναφλεγεί, εάν η συγκέντρωση είναι αρκετά υψηλή και έρθει σε επαφή με εξωτερική πηγή θερμότητας.

Βεβαιωθείτε ότι το κύκλωμα ψύξης δεν θα υποστεί ζημιά κατά την απόρριψη. Έτσι αποφεύγεται η ανεξέλεγκτη διαρροή ψυκτικού μέσου (πληροφορίες στην πινακίδα τύπου) και λαδιού.

▶ Αν πεταχτούν σταγόνες από ψυκτικό υλικό στα μάτια σας, μπορεί να προκαλέσουν τον τραυματισμό τους! Προσέχετε, να μην καταστραφούν μέρη κυκλοφορίας του ψυκτικού υλικού, π.χ.:

- τρυπώντας τις σωληνώσεις κυκλοφορίας του ψυκτικού υλικού στον εξαερωτήρα,
- λυγίζοντας αγωγούς ή
- χαράζοντας τις επιστρώσεις επιφανειών.

Υποδείξεις ασφαλείας

Σύμβολο στον συμπιεστή (ανάλογα με το μοντέλο)

Αυτή η υπόδειξη έχει σημασία μόνο για την ανακύκλωση. Στην κανονική λειτουργία δεν υπάρχει κίνδυνος.



► Αν καταπιείτε ή εισπνεύσετε το λάδι που υπάρχει στον συμπιεστή μπορεί να κινδυνεύσει η ζωή σας.

Απόρριψη της συσκευασίας

Η συσκευασία χρησιμεύει στον χειρισμό και προστατεύει τη συσκευή από ζημιές κατά τη μεταφορά. Τα υλικά συσκευασίας έχουν επιλεγεί με οικολογικά κριτήρια και με βάση τη δυνατότητα ορθής διαχείρισης των απορριμμάτων, και είναι σε γενικές γραμμές ανακυκλώσιμα.

Η επαναχρησιμοποίηση των υλικών συσκευασίας συμβάλλει στην εξοικονόμηση πρώτων υλών. Αξιοποιήστε τα διαθέσιμα σημεία συλλογής πρώτων υλών με βάση το είδος του υλικού, καθώς και τις δυνατότητες αποκομιδής. Οι συσκευασίες μεταφοράς παραλαμβάνονται από τον εμπορικό αντιπρόσωπο της Miele.

Απόρριψη της παλιάς συσκευής

Οι ηλεκτρικές και ηλεκτρονικές συσκευές περιέχουν διάφορες πολύτιμες πρώτες ύλες. Περιέχουν επίσης συγκεκριμένα υλικά, μείγματα και εξαρτήματα, τα οποία ήταν απαραίτητα για τη λειτουργία και την ασφάλειά τους. Η παρούσα τους στα οικιακά απορρίμματα, καθώς και η ακατάλληλη μεταχείρισή τους μπορεί να αποτελέσουν κίνδυνο για τη δημόσια υγεία και το περιβάλλον. Για τον λόγο αυτό, μην απορρίπτετε σε καμία περίπτωση την παλιά συσκευή σας μαζί με τα οικιακά απορρίμματα.



Προσέξτε ώστε η παλιά συσκευή σας να μην υποστεί ζημιά, μέχρι να απορριφθεί με τον προβλεπόμενο και φιλικό προς το περιβάλλον τρόπο.

Έτσι μπορείτε να διασφαλίσετε ότι το ψυκτικό μέσο που υπάρχει στο κύκλωμα

ψύξης και το λάδι που υπάρχει στον συμπιεστή δεν θα διαφύγουν ανεξέλεγκτα στο περιβάλλον.

Αντί αυτού, χρησιμοποιήστε τους ειδικά διαμορφωμένους χώρους συλλογής και αποκομιδής για τη δωρεάν παράδοση και αξιοποίηση των ηλεκτρικών και ηλεκτρονικών συσκευών, που διατίθενται από τον δήμο ή την κοινότητα, από τα εμπορικά καταστήματα ή από την εταιρεία Miele. Για τη διαγραφή δεδομένων προσωπικού χαρακτήρα, που ενδεχομένως υπάρχουν στη συσκευή που απορρίπτετε, ευθύνεστε νομικά οι ίδιοι. Από τον νόμο υποχρεούστε να αφαιρέσετε, χωρίς να τα καταστρέψετε, τα εξαρτήματα που δεν είναι ενσωματωμένα στη συσκευή και των οποίων η αφαίρεση είναι εφικτή χωρίς να υποστούν ζημιά, όπως παλιές μπαταρίες, μίας χρήσης είτε επαναφορτιζόμενες, καθώς και λυχνίες. Παραδώστε τα εξαρτήματα αυτά σε κατάλληλο σημείο συλλογής, όπου η αποκομιδή τους δεν σας επιβαρύνει με κάποιο κόστος. Φροντίστε η παλιά συσκευή σας να φυλάσσεται μακριά από παιδιά μέχρι την αποκομιδή της.

Βιωσιμότητα και προστασία του περιβάλλοντος

Έτσι εξοικονομείτε ενέργεια...

- Χώρος τοποθέτησης** Σε αυξημένες θερμοκρασίες περιβάλλοντος, το ψυγείο αναγκάζεται να ψύχει συχνότερα, καταναλώνοντας έτσι περισσότερη ενέργεια. Γι' αυτό:
- Τοποθετείτε το ψυγείο σε καλά αεριζόμενο χώρο.
 - Μην τοποθετείτε το ψυγείο δίπλα σε πηγή θερμότητας (θερμαντικό σώμα, κουζίνα).
 - Προστατεύετε το ψυγείο από την απευθείας ηλιακή ακτινοβολία.
 - Εξασφαλίστε ιδανική θερμοκρασία περιβάλλοντος γύρω στους 20°C.
 - Διατηρείτε ελεύθερα τα ανοίγματα αερισμού και εξαερισμού και καθαρίζετε τα τακτικά από τη σκόνη.
- Ρύθμιση θερμοκρασίας** Όσο χαμηλότερη είναι η ρυθμισμένη θερμοκρασία, τόσο υψηλότερη είναι η κατανάλωση ρεύματος. Συνιστώνται οι ακόλουθες ρυθμίσεις:
- Συντήρηση 4°C
 - Κατάψυξη -18°C
- Χρήση** Με την εισερχόμενη θερμότητα και την παρεμπόδιση της κυκλοφορίας του αέρα αυξάνεται η κατανάλωση ενέργειας. Γι' αυτό:
- Ανοίγετε πάντα την πόρτα/τις πόρτες της συσκευής μόνο για όσο είναι απαραίτητο. Η καλή τακτοποίηση των τροφίμων βοηθάει στον προσανατολισμό, ώστε να βρίσκετε εύκολα αυτό που ψάχνετε.
 - Μετά το άνοιγμα, κλείνετε καλά την πόρτα/τις πόρτες της συσκευής.
 - Αφήνετε τα ζεστά τρόφιμα και ποτά να κρυώσουν προτού φυλάξετε τα τρόφιμα και ποτά μέσα στο ψυγείο.
 - Τακτοποιείτε τα τρόφιμα αφού τα συσκευάσετε ή τα σκεπάσετε καλά.
 - Μην υπερφορτώνετε τις θήκες, για να μπορεί να κυκλοφορεί ο αέρας.
 - Για να ξεπαγώσετε τα κατεψυγμένα, τοποθετήστε τα στη συντήρηση.

Βιωσιμότητα και προστασία του περιβάλλοντος

- Διατηρείτε τη διάταξη των συρταριών και των ραφιών συντήρησης, όπως κατά την παράδοση της συσκευής.
- Διατηρήστε μια απόσταση 30 mm μεταξύ του πίσω μέρους της συσκευής και του τοίχου.

Εγκατάσταση

Χώρος τοποθέτησης

 Κίνδυνος πυρκαγιάς και πρόκλησης ζημιών από συσκευές που εκπέμπουν θερμότητα.

Οι συσκευές που εκπέμπουν θερμότητα μπορεί να αναφλεγούν και να αρπάξει φωτιά το ψυγείο.

Το καλώδιο ηλεκτρικής σύνδεσης δεν πρέπει να έρχεται σε επαφή με πηγές θερμότητας.

Μην τοποθετείτε συσκευές που εκπέμπουν θερμότητα, όπως π.χ. μίνι φούρνους, αυτόνομες διπλές εστίες ή τοστιέρες, πάνω στο ψυγείο.

 Κίνδυνος πυρκαγιάς και ζημιάς από ακάλυπτη φλόγα.

Στο ψυγείο μπορεί να προκληθεί πυρκαγιά από ακάλυπτη φλόγα.

Μην πλησιάζετε στο ψυγείο ακάλυπτη φλόγα, π.χ. κερι.

 Κίνδυνος πυρκαγιάς και ζημιών λόγω ακατάλληλης εγκατάστασης. Εάν το φινιρίσμα δικτύου και τα καλώδια ηλεκτρικής σύνδεσης ακουμπούν στο πίσω μέρος του ψυγείου, αυτά μπορεί να υποστούν ζημιά από τους κραδασμούς και να προκαλέσουν βραχυκύκλωμα.

Το φινιρίσμα δικτύου ή τα καλώδια ηλεκτρικής σύνδεσης δεν πρέπει να αγγίζουν το ψυγείο.

Τα καλώδια ηλεκτρικής σύνδεσης δεν επιτρέπεται να μαγκώνουν ή να παθαίνουν ζημιά.

Μην συνδέετε άλλες συσκευές στις πρίζες στην πίσω περιοχή αυτού του ψυγείου.

Μην τοποθετείτε ή λειτουργείτε πολύπριζα, κλέμες ράγας ή άλλες ηλεκτρονικές συσκευές (όπως μετασχηματιστές αλογόνου) στην περιοχή της πίσω πλευράς.

Κατάλληλο είναι ένα δωμάτιο ξηρό και καλά αεριζόμενο.

Το δάπεδο στο σημείο τοποθέτησης πρέπει να είναι οριζόντιο και επίπεδο και πρέπει να έχει το ίδιο ύψος με το δάπεδο στη γύρω περιοχή.

⚠ Κίνδυνος ζημιάς λόγω υψηλής υγρασίας αέρα.

Σε περίπτωση υψηλής υγρασίας μπορεί να παραμείνει συμπύκνωμα στις εξωτερικές επιφάνειες του ψυγείου. Αυτό το νερό συμπύκνωσης μπορεί να οδηγήσει σε διάβρωση των εξωτερικών τοιχωμάτων της συσκευής.

Τοποθετήστε το ψυγείο σε ξηρό ή/και κλιματιζόμενο χώρο με επαρκή αερισμό.

Μετά την τοποθέτηση/εγκατάσταση, βεβαιωθείτε ότι η πόρτα/οι πόρτες της συσκευής κλείνει/κλείνουν σωστά και ότι το ψυγείο έχει τοποθετηθεί/εγκατασταθεί σύμφωνα με την περιγραφή. Πρέπει να τηρούνται οι προβλεπόμενες διατομές αερισμού και εξαερισμού.

Λάβετε υπόψη κατά την επιλογή του χώρου τοποθέτησης ότι η κατανάλωση ηλεκτρικού ρεύματος του ψυγείου αυξάνεται σε περίπτωση που τοποθετηθεί κοντά σε θερμαντικό σώμα, κουζίνα ή κάποια άλλη πηγή θερμότητας. Αποφεύγετε την απευθείας ηλιακή ακτινοβολία. Οι υψηλότερες θερμοκρασίες περιβάλλοντος αυξάνουν την κατανάλωση ηλεκτρικού ρεύματος, καθώς ο συμπιεστής λειτουργεί για μεγαλύτερο χρονικό διάστημα.

Κλιματική κλάση

Το ψυγείο είναι κατασκευασμένο για ένα συγκεκριμένο εύρος θερμοκρασίας περιβάλλοντος (κλιματική κλάση), της οποίας τα όρια πρέπει να τηρούνται. Η κλιματική κλάση που ισχύει για το ψυγείο σας αναφέρεται στην πινακίδα τύπου στον εσωτερικό χώρο.

Ο συμπιεστής λειτουργεί λιγότερο συχνά σε χαμηλή θερμοκρασία περιβάλλοντος. Αυτό μπορεί να οδηγήσει σε αύξηση της θερμοκρασίας μέσα στο ψυγείο, με επακόλουθο την πρόκληση ζημιών.

Κλιματική κλάση	Θερμοκρασία περιβάλλοντος
SN	10 έως 32°C
N	16 έως 32°C
ST	16 έως 38°C
T	16 έως 43°C
SN-ST	10 έως 38°C
SN-T	10 έως 43°C

Εγκατάσταση

Απαιτήσεις αερισμού και εξαερισμού

 Κίνδυνος πυρκαγιάς και ζημιάς από ανεπαρκή εξαερισμό.

Όταν ο εξαερισμός του ψυγείου δεν είναι επαρκής, ο συμπιεστής λειτουργεί συχνότερα και για μεγαλύτερο χρονικό διάστημα. Αυτό οδηγεί σε αυξημένη κατανάλωση ηλεκτρικού ρεύματος και υψηλότερη θερμοκρασία λειτουργίας του συμπιεστή. Ως συνέπεια μπορεί να προκληθούν ζημιές στο ψυγείο.

Φροντίζετε για τον επαρκή αερισμό και εξαερισμό του ψυγείου:

Τηρείτε οπωσδήποτε τις προδιαγραφόμενες διατομές αερισμού και εξαερισμού.

Τα ανοίγματα αερισμού και εξαερισμού δεν επιτρέπεται να καλύπτονται ή να φράσσονται.

Καθαρίζετε τακτικά τις περιοχές εξαερισμού από τη σκόνη και τους ρύπους.

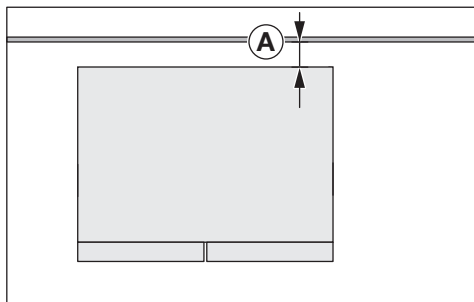

Η κατανάλωση ηλεκτρικού ρεύματος προσδιορίστηκε σε απόσταση \textcircled{A} = 30 mm μεταξύ του πίσω μέρους της συσκευής και του τοίχου. Εάν η απόσταση από τον τοίχο είναι μικρότερη από 30 mm, η λειτουργικότητα του ψυγείου διατηρείται, αλλά η κατανάλωση ηλεκτρικού ρεύματος αυξάνεται ελαφρώς. Επίσης μπορεί να σχηματιστεί συμπύκνωμα, σε περίπτωση υψηλών θερμοκρασιών περιβάλλοντος.

Ο αέρας στο πίσω τοίχωμα του ψυγείου θερμαίνεται. Για τον λόγο αυτό πρέπει να διασφαλίζεται η απρόσκοπτη ροή αέρα (βλέπε ενότητα «Διαστάσεις συσκευής»).

Τοποθέτηση ψυγείου

 Κίνδυνος τραυματισμού και ζημιάς σε περίπτωση ανατροπής της συσκευής.

Αν το ψυγείο τοποθετηθεί από ένα μόνο άτομο, υπάρχει αυξημένος κίνδυνος τραυματισμού και πρόκλησης ζημιάς.

Τοποθετήστε το ψυγείο οπωσδήποτε με τη βοήθεια ενός δεύτερου ατόμου.

 Κίνδυνος ζημιάς λόγω πρόσκρουσης της πόρτας συσκευής.

Η πόρτα της συσκευής μπορεί να χτυπήσει στον τοίχο του δωματίου και έτσι να πάθει ζημιά.

Προστατεύστε την πόρτα της συσκευής από πρόσκρουση, π.χ. με τα ειδικά στοπ από τσόχα στον τοίχο του δωματίου.

 Κίνδυνος ζημιάς στο δάπεδο.

Η μετακίνηση της συσκευής μπορεί να προκαλέσει ζημιές στο δάπεδό σας.

Μετακινείτε τη συσκευή προσεκτικά πάνω σε ευαίσθητα δάπεδα.

Για διευκόλυνση της τοποθέτησης, στην πίσω πλευρά του ψυγείου υπάρχουν λαβές μεταφοράς στο επάνω μέρος και ροδάκια μεταφοράς στο κάτω μέρος (ανάλογα με το μοντέλο).

Τοποθετείτε τη συσκευή μόνο όταν είναι άδεια.

- Συνδέστε το ψυγείο στο δίκτυο ρεύματος, όπως περιγράφεται στο κεφάλαιο «Ηλεκτρική σύνδεση».
- Μετακινήστε το ψυγείο προσεκτικά στον προβλεπόμενο χώρο τοποθέτησης.
- Τοποθετήστε το ψυγείο με το πίσω μέρος της συσκευής μπροστά από τον τοίχο, λαμβάνοντας υπόψη την απαραίτητη απόσταση.

Εγκατάσταση

Ευθυγράμμιση ψυγείου

⚠ Κίνδυνος ζημιάς και τραυματισμού από την πτώση των θυρών ή την ανατροπή του ψυγείου.

Εάν τα πρόσθετα ρυθμιζόμενα πόδια

❷ δεν ακουμπήσουν σωστά στο δάπεδο, οι πόρτες της συσκευής μπορεί να πέσουν έξω ή το ψυγείο μπορεί να ανατραπεί.

Ξεβιδώστε τα ρυθμιζόμενα πόδια με το παρεχόμενο ανοιχτό κλειδί μέχρι τα ρυθμιζόμενα πόδια να ακουμπήσουν στο δάπεδο.

Στη συνέχεια, ξεβιδώστε κι άλλο τα ρυθμιζόμενα πόδια κατά ακόμα ένα τέταρτο της περιστροφής.

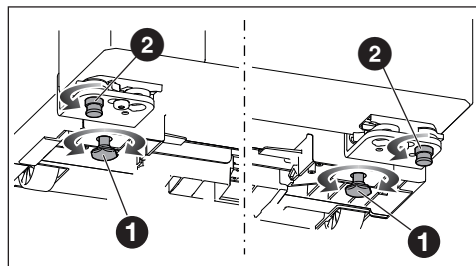

- Ευθυγραμμίστε το ψυγείο χρησιμοποιώντας ένα αλφάδι και το παρεχόμενο ανοιχτό κλειδί και στηρίξτε επιπλέον το ψυγείο στην μπροστινή περιοχή.
- Ρυθμίστε τα ρυθμιζόμενα πόδια ❶ ώστε το ψυγείο να είναι σταθερό και ευθυγραμμισμένο.
- Ξεβιδώστε τα πρόσθετα ρυθμιζόμενα πόδια ❷ μέχρι τα ρυθμιζόμενα πόδια να ακουμπήσουν στο δάπεδο. Στη συνέχεια, ξεβιδώστε κι άλλο τα ρυθμιζόμενα πόδια κατά ακόμα ένα τέταρτο της περιστροφής.

Ευθυγράμμιση πόρτας συντήρησης

Οι πόρτες συσκευής/τα συρτάρια έχουν ρυθμιστεί σωστά από το εργοστάσιο.

Εάν το διάκενο της πόρτας ή η απόσταση μεταξύ του τμήματος συντήρησης και του τμήματος κατάψυξης φαίνεται ανομοιόμορφη, μπορείτε να ρυθμίσετε την ευθυγράμμιση μόνοι σας.

Ευθυγραμμίστε την πόρτα της συντήρησης στην επάνω γωνία μεντεσέ, όπως περιγράφεται παρακάτω:

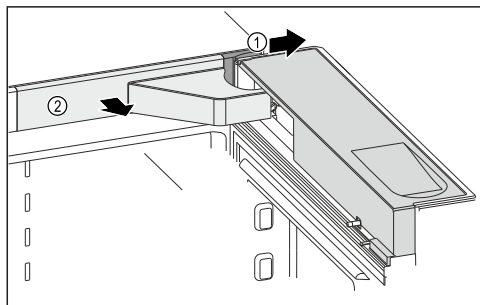

- Ανοίξτε την πόρτα της συσκευής.
- Αφαιρέστε τα καλύμματα ❶ και ❷.

⚠ Κίνδυνος τραυματισμού λόγω πτώσης της πόρτας συσκευής.

Μόλις αφαιρέσετε στη συνέχεια εντελώς τις βίδες στον μεντεσέ της πόρτας, υπάρχει κίνδυνος να πέσει έξω η πόρτα συσκευής.

Χαλαρώστε μόνο τις βίδες χωρίς να τις αφαιρέσετε τελείως. Κρατήστε την πόρτα συσκευής με ασφάλεια σε αυτή την ενέργεια.

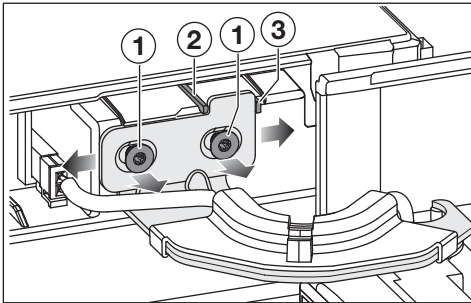

- Λύστε τις βίδες ①.

Ανάλογα με την κατεύθυνση προς την οποία πρόκειται να μετακινηθεί η πόρτα συσκευής, πρέπει πρώτα να αφαιρεθεί το αντίστοιχο κουμπί ασφαλείας.

- Αφαιρέστε το κουμπί ασφαλείας ② εάν θέλετε να μετακινήσετε την πόρτα συσκευής προς τα αριστερά.
- Αφαιρέστε το κουμπί ασφαλείας ③ εάν θέλετε να μετακινήσετε την πόρτα συσκευής προς τα δεξιά.
- Μετακινήστε την πόρτα συσκευής μέχρι να φτάσετε στην επιθυμητή θέση.
- Βιδώστε καλά τις βίδες ①.
- Τοποθετήστε τα καλύμματα.

Ευθυγράμμιση της πόρτας ζώνης κατάψυξης

Οι πόρτες συσκευής/τα συρόμενα καλάθια ευθυγραμμίζονται από το εργοστάσιο.

Εάν το κάθετο διάκενο της πόρτας ή το διάκενο μεταξύ του τμήματος συντήρησης και του τμήματος κατάψυξης δεν είναι ομοιόμορφο, μπορείτε να ευθυγραμμίσετε τις πόρτες συσκευής/τα συρόμενα καλάθια.

Ευθυγραμμίστε την πόρτα ζώνης κατάψυξης στην κάτω γωνία του μεντεσέ, όπως περιγράφεται παρακάτω:

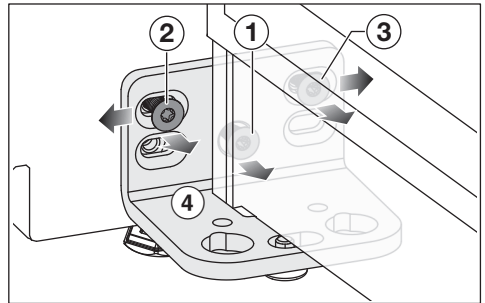

- Ανοίξτε την πόρτα της συσκευής.
- Αφαιρέστε τη βίδα ①. Η βίδα δεν είναι πια απαραίτητη.
- Ξεβιδώστε τη βίδα ②.
- Λύστε με ένα κοντό γωνιακό κατσαβίδι τη βίδα ③.
- Ανάλογα με την επιθυμητή θέση της πόρτας συσκευής, μετακινήστε την πόρτα συσκευής στα αριστερά ή στα δεξιά χρησιμοποιώντας τη γωνία μεντεσέ.
- Μόλις επιτευχθεί η επιθυμητή θέση, σφίξτε τις βίδες ② και ③.

Εγκατάσταση

Ηλεκτρική σύνδεση

Το ψυγείο επιτρέπεται να συνδεθεί σε πρίζα σούκο αποκλειστικά και μόνο με το συνοδευτικό καλώδιο ηλεκτρικής σύνδεσης.

Τοποθετείτε το ψυγείο με τέτοιο τρόπο, ώστε η πρίζα να είναι ελεύθερα προσβάσιμη. Εάν η πρίζα δεν είναι ελεύθερα προσβάσιμη, βεβαιωθείτε ότι στον χώρο της εγκατάστασης υπάρχει διάταξη ολοπολικής αποσύνδεσης από το δίκτυο.

⚠ Κίνδυνος πυρκαγιάς λόγω υπερθέρμανσης.

Η λειτουργία του ψυγείου με πολύπριζα και μπαλαντέζες μπορεί να προκαλέσει υπερφόρτωση των καλωδίων.

Για λόγους ασφαλείας, μην χρησιμοποιείτε πολύπριζα και μπαλαντέζες.

Η ηλεκτρική σύνδεση πρέπει να έχει γίνει σύμφωνα με τις προδιαγραφές VDE 0100.

Για λόγους ασφαλείας, συνιστούμε τη χρήση ενός διακόπτη προστασίας από διαρροές (RCD) τύπου  στον αντίστοιχο οικιακό ασφαλειοπίνακα για την ηλεκτρική σύνδεση του ψυγείου.

Ένα κατεστραμμένο καλώδιο ηλεκτρικής σύνδεσης επιτρέπεται να αντικατασταθεί μόνο από ένα ειδικό καλώδιο ηλεκτρικής σύνδεσης του ίδιου τύπου (διατίθεται από το Miele Service). Για λόγους ασφαλείας, η αντικατάσταση επιτρέπεται να γίνει μόνο από εξειδικευμένο τεχνικό ή από το Miele Service.

Τα στοιχεία για την ονομαστική ισχύ και την αντίστοιχη ασφάλεια περιέχονται στις παρούσες οδηγίες χρήσης ή στην πινακίδα τύπου. Συγκρίνετε αυτά τα στοιχεία με τα δεδομένα της επιτόπιας

ηλεκτρικής σύνδεσης. Σε περίπτωση αμφιβολίας απευθυνθείτε σε ηλεκτρολόγο.

Είναι δυνατή η προσωρινή ή μόνιμη λειτουργία σε σύστημα παροχής ηλεκτρικής ενέργειας αυτόνομο ή μη συγχρονισμένο σε δίκτυο (όπως π.χ. αυτόνομα δίκτυα, εφεδρικά συστήματα). Απαραίτητη προϋπόθεση για τη λειτουργία είναι το σύστημα τροφοδοσίας να συμμορφώνεται με τις προδιαγραφές του προτύπου EN 50160 ή συγκρίσιμων προτύπων.

Τα μέτρα προστασίας που προβλέπονται στην οικιακή εγκατάσταση και σε αυτό το προϊόν της Miele πρέπει επίσης να διασφαλίζουν τη λειτουργία τους σε απομονωμένη λειτουργία ή σε λειτουργία μη συγχρονισμένη σε δίκτυο ή να αντικαθίστανται από ισοδύναμα μέτρα στην εγκατάσταση. Όπως περιγράφεται, για παράδειγμα, στην τρέχουσα έκδοση του VDE-AR-E 2510-2.

Η Miele συνιστά: Εγκαταστήστε κατάλληλες προστατευτικές διατάξεις (επιτηρητές, σταθεροποιητές τάσης, συστήματα αδιάλειπτης τροφοδότησης ισχύος κ.λπ.) στην εσωτερική ηλεκτρική σας εγκατάσταση, ώστε να προλαμβάνεται η πρόκληση ζημιών ή η εμφάνιση ανωμαλιών στη λειτουργία των συσκευών σας.

Διαστάσεις σύνδεσης

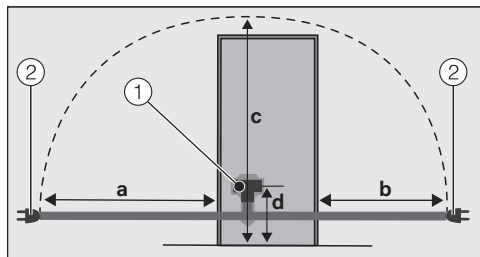

Πίσω πλευρά του ψυγείου

- ① Βύσμα συσκευής
- ② Βύσμα ρεύματος

a = περίπου 2.100 mm
b = περίπου 1.300 mm
c = περίπου 2.200 mm
d = περίπου 148 mm

Σύνδεση του ψυγείου

- Συνδέστε το βύσμα της συσκευής.

Προσέξτε, ώστε το βύσμα της συσκευής να ασφαλίσει σωστά.

- Συνδέστε το βύσμα ρεύματος του ψυγείου στην πρίζα.

Η συσκευή είναι τώρα συνδεδεμένη με το δίκτυο ρεύματος.

Εγκατάσταση

Διαστάσεις συσκευής

Διαστάσεις τοποθέτησης

Όλες οι διαστάσεις δίνονται σε mm.

Η σωστή λειτουργία του ψυγείου εξασφαλίζεται, εφόσον τα προκαθορισμένα ανοίγματα αερισμού και εξαερισμού διατηρούνται ανοιχτά.

Η κατανάλωση ηλεκτρικού ρεύματος προσδιορίστηκε σε απόσταση 30 mm μεταξύ του πίσω μέρους της συσκευής και του τοίχου. Εάν η απόσταση από τον τοίχο είναι μικρότερη από 30 mm, η λειτουργικότητα του ψυγείου διατηρείται, αλλά η κατανάλωση ηλεκτρικού ρεύματος αυξάνεται ελαφρώς.

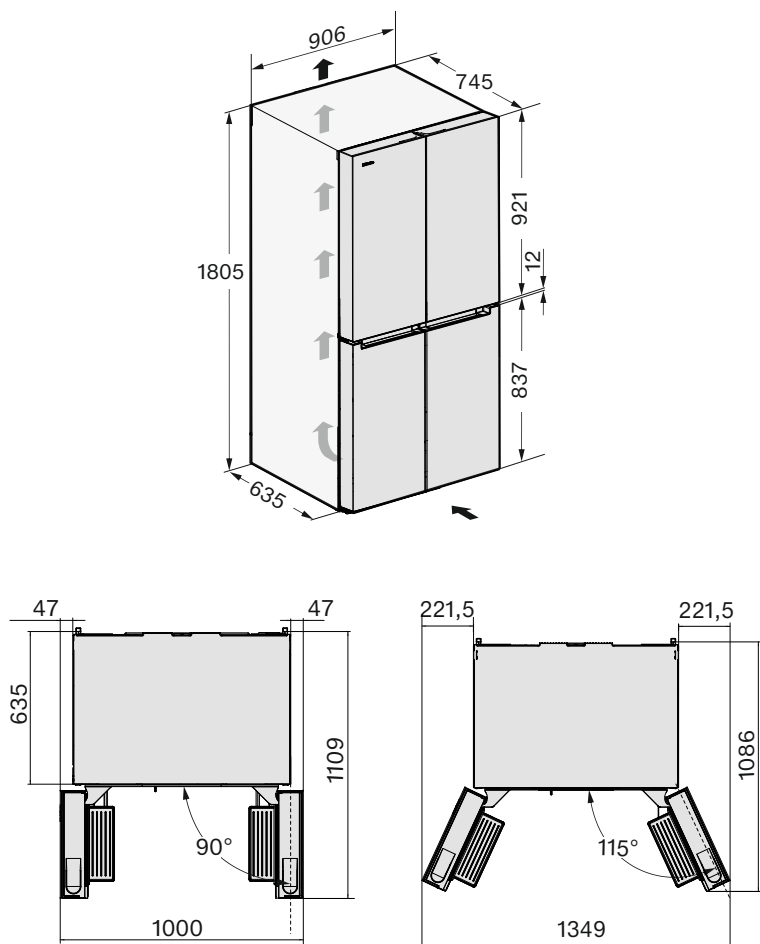

Συνδέσεις

Όλες οι διαστάσεις δίνονται σε mm.

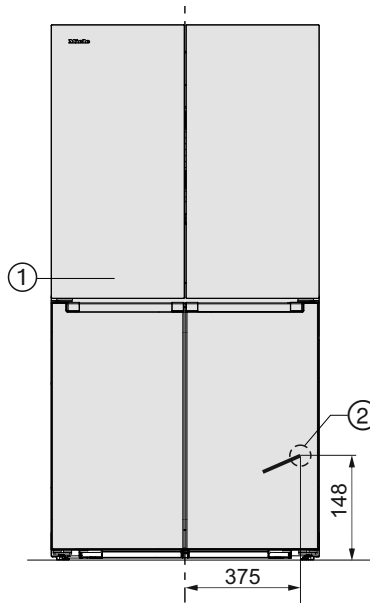

- ① Μπροστινή όψη
- ② Μήκος καλωδίου ηλεκτρικής σύνδεσης = 2.100 mm
Μπορείτε να προμηθευτείτε μακρύτερο καλώδιο ηλεκτρικής σύνδεσης από το Miele Service.

Εγκατάσταση

Έπιπλα κουζίνας σε όλες τις πλευρές

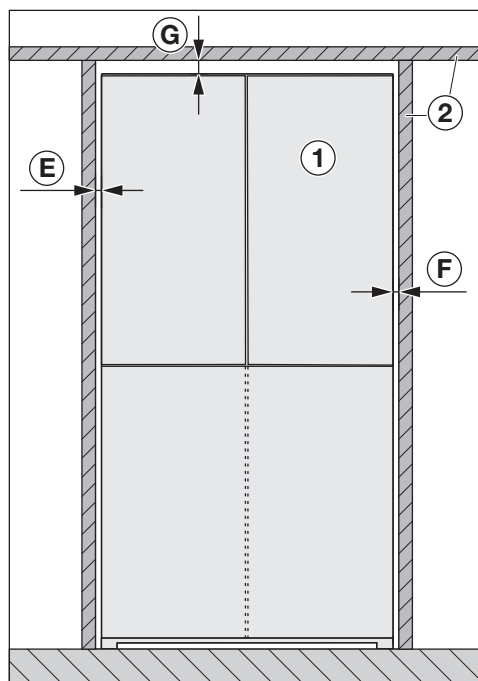

Πρόσοψη

- ① Ψυγείο
- ② Έπιπλα κουζίνας
- Ⓔ τουλ. 4 mm
- Ⓕ τουλ. 4 mm
- Ⓖ τουλ. 25 mm

⚠ Κίνδυνος πρόκλησης ζημιάς στην πόρτα/στις πόρτες της συσκευής. Οι πόρτες της συσκευής δεν μπορούν να ανοίξουν αρκετά. Η συσκευή ① πρέπει να προεξέχει τουλάχιστον κατά τη διάσταση Ⓑ και κατά το βάθος Ⓒ της πόρτας συσκευής από το μπροστινό μέρος του διπλανού επίπλου κουζίνας ②.

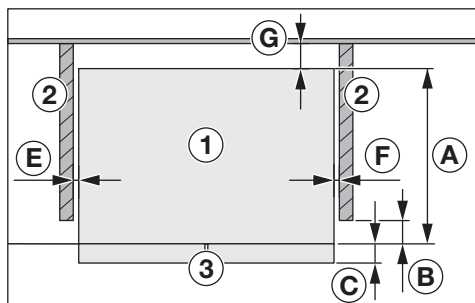

Κάτοψη

- ① Ψυγείο
- ② Έπιπλα κουζίνας
- ③ Πρόσοψη συσκευής
- Ⓐ 635 mm
- Ⓑ 8 mm
- Ⓒ 110 mm
- Ⓔ τουλ. 4 mm
- Ⓕ τουλ. 4 mm
- Ⓖ τουλ. 30 mm

Τοποθέτηση δίπλα σε τοίχο

⚠ Κίνδυνος πρόκλησης ζημιάς στην πόρτα/στις πόρτες της συσκευής.
Οι πόρτες συσκευής μπορούν να χτυπήσουν στον τοίχο του δωματίου και έτσι να πάθουν ζημιά.
Απαιτείται η ελάχιστη απόσταση **Ε** μεταξύ του ψυγείου **1** και του τοίχου του δωματίου **4**.

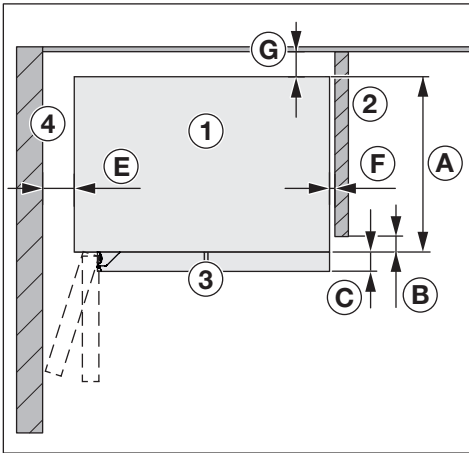

Κάτοψη

- ① Ψυγείο
- ② Έπιπλα κουζίνας
- ③ Πρόσοψη συσκευής
- ④ Τοίχος δωματίου
- Ⓐ 635 mm
- Ⓑ 8 mm
- Ⓒ 110 mm
- Ⓔ 100 mm (γωνία ανοίγματος πόρτας 90°)
- Ⓕ 220 mm (γωνία ανοίγματος πόρτας 115°)
- Ⓖ τουλάχισ. 4 mm
- Ⓖ τουλάχισ. 30 mm

Γνωριμία με τη συσκευή

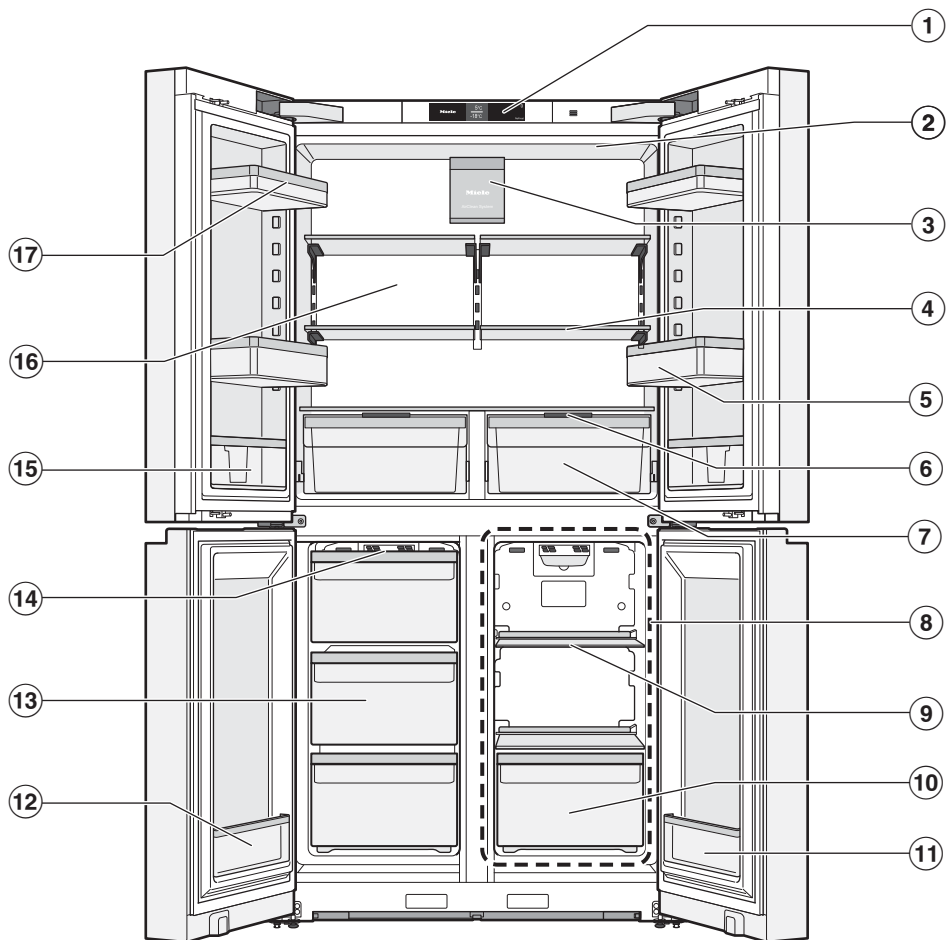

- ① Οθόνη
- ② Επάνω εσωτερικός φωτισμός
- ③ Βεντιλατέρ με φίλτρο οσμών (σύστημα AirClean)
- ④ Ράφι
- ⑤ Ράφι για μπουκάλια με κινητό στήριγμα για μπουκάλια (Divider):
Τοποθετήστε εδώ μεγάλα μπουκάλια και δοχεία. Το στήριγμα για μπουκάλια παρέχει στα μικρότερα μπουκάλια καλύτερο κράτημα κατά το άνοιγμα και το κλείσιμο της πόρτας συσκευής.
- ⑥ Καπάκι για τη ρύθμιση της υγρασίας στο συρτάρι DailyFresh
- ⑦ Συρτάρι DailyFresh για λαχανικά (με ρύθμιση υγρασίας)
- ⑧ Ζώνη Freeze&Cool (ζώνη μεταβλητής θερμοκρασίας):
Αποθηκεύστε εδώ διάφορα τρόφιμα σε θερμοκρασίες μεταξύ -18°C και +5°C.
- ⑨ Ράφι ζώνης Freeze&Cool
- ⑩ Συρτάρι Freeze&Cool (ζώνη μεταβλητής θερμοκρασίας)
- ⑪ Στενό εσωτερικό ράφι πόρτας:
Αποθηκεύστε εδώ μικρά τρόφιμα ανάλογα με τη ρυθμισμένη θερμοκρασία.
- ⑫ Στενό εσωτερικό ράφι πόρτας:
Αποθηκεύστε εδώ μικρά τρόφιμα, όπως μυρωδικά.
- ⑬ Συρτάρι κατάψυξης
- ⑭ Γρίλιες εξαερισμού:
Προσέχετε κατά την τοποθέτηση των τροφίμων στην εκάστοτε ζώνη, ώστε να μην καλύπτονται οι γρίλιες εξαερισμού.
- ⑮ Στενό εσωτερικό ράφι πόρτας με μετακινούμενο στήριγμα:
Αποθηκεύστε εδώ μικρά αντικείμενα και τρόφιμα, όπως σωληνάρια μουςτάρδας.
- ⑯ Σύστημα ξήρανσης πίσω τοιχώματος για την αποτροπή δημιουργίας συμπυκνώματος
- ⑰ Εσωτερικά ράφια πόρτας

Γνωριμία με τη συσκευή

Οθόνη

Η οθόνη μπορεί να γρατζουνιστεί από μυτερά ή αιχμηρά αντικείμενα, όπως π.χ. μολύβια ή στυλό.

Αγγίζετε την οθόνη μόνο με τα δάχτυλα.

Αν τα δάχτυλά σας είναι κρύα, πιθανώς να μην αντιδράσει η οθόνη.





- ① Ένδειξη εκθεσιακής ρύθμισης
(ορατή μόνο όταν έχει ενεργοποιηθεί η λειτουργία εκθεσιακής ρύθμισης)
- ② Εμφάνιση της επιθυμητής θερμοκρασίας για τη συντήρηση, ρύθμιση της θερμοκρασίας από 3°C έως 9°C, επιλογή και αποεπιλογή της λειτουργίας SuperCool&AirClean ❄️
- ③ Εμφάνιση της επιθυμητής θερμοκρασίας για τη ζώνη κατάψυξης, ρύθμιση της θερμοκρασίας από -15°C έως -24°C, επιλογή και αποεπιλογή της λειτουργίας «SuperFrost» ❄️
- ④ Εμφάνιση της επιθυμητής θερμοκρασίας για τη ζώνη Freeze&Cool (ζώνη μεταβλητής θερμοκρασίας), ρύθμιση της θερμοκρασίας από -18°C έως +5°C
- ⑤ Πλήκτρο αφής λειτουργίας ρυθμίσεων ❄️
για την επιλογή διάφορων λειτουργιών σε λειτουργία ρυθμίσεων
- ⑥ Ένδειξη της κατάστασης σύνδεσης
(ορατή μόνο αν έχει ρυθμιστεί η δικτύωση)

Λειτουργία ρυθμίσεων

Λειτουργία «Πάρτι»

Η λειτουργία «Πάρτι» συνιστάται όταν τοποθετείτε μεγάλη ποσότητα φρέσκων τροφίμων ή ποτών που θέλετε να κρυώσουν ή να παγώσουν γρήγορα, καθώς και όταν χρειάζεστε παγάκια.

Όταν είναι ενεργοποιημένη η λειτουργία «Πάρτι», οι λειτουργίες «SuperCool&AirClean»  και SuperFrost  ενεργοποιούνται αυτόματα.



Χρήσιμη συμβουλή: Ενεργοποιήστε τη λειτουργία «Πάρτι» περίπου 4 ώρες πριν από την τοποθέτηση των τροφίμων. Η λειτουργία «Πάρτι» απενεργοποιείται αυτόματα μετά από περίπου 24 ώρες. Σε περίπτωση διακοπής ρεύματος, η λειτουργία «Πάρτι» απενεργοποιείται.

Λειτουργία «Διακοπές»

Η λειτουργία «Διακοπές» συνιστάται όταν, π.χ. κατά τη διάρκεια των διακοπών, δεν θέλετε να απενεργοποιήσετε πλήρως τη συντήρηση ή δεν χρειάζεστε υψηλή απόδοση ψύξης. Η συντήρηση παραμένει συνεπώς σε λειτουργία, καταναλώνοντας λιγότερο ρεύμα.

Η συντήρηση και οι ζώνες PerfectFresh ρυθμίζονται σε θερμοκρασία 15°C.

Η ζώνη κατάψυξης και η ζώνη Freeze&Cool παραμένουν ενεργοποιημένες στην προηγούμενως ρυθμισμένη θερμοκρασία.

Προηγούμενως ενεργοποιημένες λειτουργίες, όπως η λειτουργία «Πάρτι»  ή SuperCool&AirClean , απενεργοποιούνται.

Σε αυτήν τη μέτρια θερμοκρασία συντήρησης μπορούν να παραμείνουν στο ψυγείο για κάποιο επιπλέον χρονικό διάστημα τρόφιμα, που δεν είναι ευπαθή, εφόσον αυτά τα τρόφιμα είναι **συσκευασμένα**.

Επίσης, δεν αναπτύσσονται οσμές ή μούχλα, όπως μπορεί να συμβεί σε μια ζώνη συντήρησης, που βρίσκεται εκτός λειτουργίας με την πόρτα της συσκευής κλειστή.

 Κίνδυνος για την υγεία από την κατανάλωση αλλοιωμένων τροφίμων. Σε περίπτωση παρατεταμένης θερμοκρασίας πάνω από 4°C στη ζώνη συντήρησης, μπορεί να επηρεαστεί ο χρόνος διατήρησης και η ποιότητα των τροφίμων.

Σε κάθε περίπτωση η λειτουργία «Διακοπές» μπορεί να ενεργοποιείται μόνο για περιορισμένο χρονικό διάστημα.

Στο διάστημα αυτό, μην αποθηκεύετε ευαίσθητα και ευπαθή τρόφιμα, όπως φρούτα, λαχανικά, ψάρι, κρέας και γαλακτοκομικά προϊόντα.

Αφού απενεργοποιήσετε τη λειτουργία, καθαρίστε τη ζώνη συντήρησης και αναγεννήστε τα φίλτρα οσμών.

Λειτουργία κλειδώματος

Η ενεργοποιημένη λειτουργία κλειδώματος προστατεύει από ανεπιθύμητη απενεργοποίηση του ψυγείου και από ανεπιθύμητες αλλαγές από μη αρμόδια άτομα π.χ. παιδιά.

Αν για παράδειγμα θέλετε να αλλάξετε τη θερμοκρασία μόνο για λίγο, μπορείτε να απενεργοποιήσετε για λίγο τη λειτουργία κλειδώματος στη λειτουργία ρύθμισης .

Γνωριμία με τη συσκευή

Απενεργοποίηση ψυγείου

Βλ. κεφάλαιο «Θέση σε λειτουργία», ενότητα «Απενεργοποίηση ψυγείου».

Λειτουργία Sabbath

Το ψυγείο για την υποστήριξη θρησκευτικών εθίμων διαθέτει λειτουργία Sabbath.

Όταν είναι ενεργοποιημένη η λειτουργία Sabbath απενεργοποιούνται προσωρινά τα εξής:

- ο εσωτερικός φωτισμός
- όλα τα ακουστικά και οπτικά σήματα
- η οθόνη
- μια ενεργή σύνδεση WiFi
- υπενθυμίσεις (π.χ. ένδειξη φίλτρου συστήματος AirClean): το ρυθμισμένο χρονικό διάστημα σταματά

Όλες οι υπόλοιπες και ήδη ενεργοποιημένες λειτουργίες παραμένουν ενεργές.

Πληροφορίες για τη λειτουργία Sabbath

Μπορείτε να εμφανίσετε την έκδοση της λειτουργίας Sabbath εδώ.

Χρονικό διάστημα έως την ενεργοποίηση του συναγερμού πόρτας

Εδώ μπορείτε να ρυθμίσετε το χρονικό διάστημα έως την ενεργοποίηση του συναγερμού πόρτας μετά το άνοιγμα της πόρτας της συσκευής/του συρταριού της συσκευής.

Δικτύωση @

Εδώ μπορείτε να διεξάγετε τη σύνδεση στο δίκτυο για πρώτη φορά, να απενεργοποιήσετε και να ενεργοποιήσετε το WiFi ή να επαναφέρετε τη διαμόρφωση του δικτύου (βλ. κεφάλαιο «Προσαρμογή ρυθμίσεων»).

Ήχος πλήκτρων

Εδώ μπορείτε να ενεργοποιήσετε ή να απενεργοποιήσετε τον ήχο πλήκτρων.

Προειδοποιητικοί ήχοι και ηχητικά σήματα

Εδώ μπορείτε να αλλάξετε την ένταση των προειδοποιητικών ήχων και των ηχητικών σημάτων (π.χ. ενός συναγερμού πόρτας ή ενός μηνύματος σφάλματος). Μπορείτε επίσης να απενεργοποιήσετε τον προειδοποιητικό ήχο και τα ηχητικά σήματα, εάν σας ενοχλούν.

Φωτεινότητα οθόνης

Εδώ μπορείτε να προσαρμόσετε τη φωτεινότητα της οθόνης στις συνθήκες φωτός του περιβάλλοντος.

Μονάδα θερμοκρασίας °C/°F

Εδώ μπορείτε να ρυθμίσετε την επιθυμητή μονάδα θερμοκρασίας (°Κελσίου ή °Φαρενάιτ).

Εκθεσιακή ρύθμιση

Η εκθεσιακή ρύθμιση προσφέρει τη δυνατότητα στους εμπορικούς αντιπροσώπους να παρουσιάσουν το ψυγείο χωρίς να είναι ενεργοποιημένη η ψύξη. Δε χρειάζεστε αυτήν τη ρύθμιση για ιδιωτική χρήση.

Εδώ μπορείτε να απενεργοποιήσετε την εκθεσιακή ρύθμιση, αν είναι εργοστασιακά ενεργοποιημένη (στην οθόνη εμφανίζεται η ένδειξη ).

Εργοστασιακές ρυθμίσεις

Εδώ μπορείτε να επαναφέρετε τις ρυθμίσεις του ψυγείου στις ρυθμίσεις της κατάστασης παράδοσης.

Χρήσιμη συμβουλή: Επαναφέρετε τις ρυθμίσεις της συσκευής στην αρχική τους κατάσταση, όταν θέλετε να πετάξετε το ψυγείο σας, να το πουλήσετε ή να θέσετε σε λειτουργία ένα μεταχειρισμένο ψυγείο. Ταυτόχρονα εκτελείται και επαναφορά των ρυθμίσεων δικτύου, ώστε τα προσωπικά δεδομένα σας να διαγραφούν από το ψυγείο. Επίσης, ένας προκάτοχος της συσκευής δεν μπορεί να έχει πλέον πρόσβαση σε αυτή.

Πληροφορίες για το ψυγείο

Εδώ μπορείτε να εμφανίσετε την ονομασία του μοντέλου και τον αριθμό κατασκευής του ψυγείου σας.

Έχετε πρόχειρα αυτά τα στοιχεία συσκευής:

- για τη σύνδεση του ψυγείου στο δίκτυο WiFi σας.
- για την αναφορά σφάλματος στο Miele Service (βλ. κεφάλαιο «Service»).
- για την προβολή πληροφοριών της βάσης δεδομένων EPREL (βλ. κεφάλαιο «Service»).

Φίλτρο οσμών (σύστημα AirClean) ένδειξη

Το φιλτράρισμα του αέρα μέσω του φίλτρου Active AirClean διασφαλίζει ότι ο αέρας παραμένει απαλλαγμένος από σκόνη και οσμές.

Η κίτρινη φωτεινή ένδειξη φίλτρου οσμών  στην οθόνη σας υπενθυμίζει ότι πρέπει να αναγεννάτε τα φίλτρα οσμών περίπου κάθε 6 μήνες.

Εάν τα φίλτρα οσμών έχουν ήδη αναγεννηθεί 5 φορές, το σύμβολο  θα ανάψει κίτρινο στην οθόνη, για να σας υπενθυμίσει ότι πρέπει να αντικαταστήσετε τα φίλτρα οσμών.

Μπορείτε να ενεργοποιήσετε τη λειτουργία υπενθύμισης εδώ.

Λειτουργία καθαρισμού

Η λειτουργία καθαρισμού διευκολύνει τον καθαρισμό της ζώνης συντήρησης του ψυγείου.



Ο εσωτερικός φωτισμός παραμένει ενεργοποιημένος, παρόλο που η συντήρηση είναι απενεργοποιημένη. Τα ηχητικά και οπτικά σήματα είναι επίσης απενεργοποιημένα.

Γνωριμία με τη συσκευή

Ασφάλεια

Συναγερμός θερμοκρασίας στη ζώνη κατάψυξης

Το ψυγείο διαθέτει συναγερμό θερμοκρασίας, ώστε η θερμοκρασία στη ζώνη κατάψυξης να μην αυξάνεται ανεξέλεγκτα.

Εάν η θερμοκρασία φτάσει σε ένα εύρος θερμοκρασίας που είναι πολύ ζεστό ή πολύ κρύο, η αντίστοιχη ένδειξη θερμοκρασίας της ζώνης κατάψυξης   θα ανάψει με κόκκινο χρώμα.

Επιπλέον, ηχεί ένας προειδοποιητικός ήχος, μέχρι να τερματιστεί η κατάσταση συναγερμού ή να απενεργοποιηθεί πρόωρα ο προειδοποιητικός ήχος.

Το εάν ένα εύρος θερμοκρασίας θα αναγνωριστεί ως πολύ ζεστό εξαρτάται από τη ρυθμισμένη θερμοκρασία.

Το ηχητικό και οπτικό σήμα εκπέμπεται στις εξής περιπτώσεις:

- Ενεργοποιείτε το ψυγείο και η θερμοκρασία στη ζώνη κατάψυξης αποκλίνει πάρα πολύ από τη ρυθμισμένη θερμοκρασία.
- Τακτοποιείτε και αφαιρείτε κατεψυγμένα τρόφιμα, και στη διάρκεια αυτή εισέρχεται πολύς θερμός αέρας από τον χώρο μέσα στη συσκευή.
- Καταψύχετε μεγάλες ποσότητες τροφίμων.
- Καταψύχετε ζεστά νωπά τρόφιμα.
- Σημειώθηκε διακοπή ρεύματος.
- Το ψυγείο παρουσιάζει βλάβη.

 Κίνδυνος για την υγεία από την κατανάλωση αλλοιωμένων τροφίμων. Αν η θερμοκρασία κατάψυξης εμφανίζει για μεγάλο διάστημα θερμοκρασία υψηλότερη από -18°C , τα κατεψυγμένα μπορεί να έχουν αρχίσει να ξεπαγώνουν. Συνεπώς η διάρκεια ζωής των τροφίμων μειώνεται.



Ελέγχετε μήπως τα κατεψυγμένα έχουν ξεπαγώσει ή έχουν αρχίσει να ξεπαγώνουν. Αν συμβαίνει αυτό, πρέπει να καταναλώσετε τα τρόφιμα, το συντομότερο δυνατόν, ή διαφορετικά να τα επεξεργαστείτε περαιτέρω (να τα μαγειρέψετε ή να τα ψήσετε) πριν τα τοποθετήσετε και πάλι στην κατάψυξη.

Πρόωρη απενεργοποίηση του συναγερμού θερμοκρασίας

Πριν απενεργοποιήσετε τον συναγερμό θερμοκρασίας, θα πρέπει να διερευνηθεί και να εξαλειφθεί η αιτία ενεργοποίησής του.

Αν σας ενοχλεί ο προειδοποιητικός ήχος, μπορείτε να τον απενεργοποιήσετε νωρίτερα.

■ Πατήστε το σύμβολο  .

Το σύμβολο   σβήνει και ο προειδοποιητικός ήχος σταματά.

Η ένδειξη θερμοκρασίας της κατάψυξης δείχνει για περίπου 1 λεπτό αναβοσβήνοντας την έως εκείνη τη στιγμή πιο υψηλή μετρημένη θερμοκρασία. Στη συνέχεια εμφανίζεται η τρέχουσα θερμοκρασία.

Συναγερμός πόρτας

Για την αποφυγή απωλειών ενέργειας όταν η πόρτα συσκευής είναι ανοιχτή, το ψυγείο είναι εξοπλισμένο με συναγερμό πόρτας. Τα τοποθετημένα τρόφιμα προς ψύξη προστατεύονται έτσι από τη διείσδυση θερμότητας.

Όταν μια πόρτα της συσκευής μένει ανοιχτή για μεγαλύτερο χρονικό διάστημα, στην ένδειξη θερμοκρασίας εμφανίζεται το  αναμμένο κίτρινο. Επιπλέον ακούγεται ένας προειδοποιητικός ήχος.

Ο χρόνος μέχρι την ενεργοποίηση του συναγερμού πόρτας μπορεί να προσαρμοστεί εξατομικευμένα στη λειτουργία ρυθμίσεων . Ο προειδοποιητικός ήχος μπορεί επίσης να απενεργοποιηθεί.

Μόλις κλείσει η πόρτα συσκευής, ο προειδοποιητικός ήχος σταματά και η ένδειξη  στην οθόνη σβήνει.

Πρώρη απενεργοποίηση συναγερμού πόρτας

■ Πατήστε το σύμβολο .

Ο προειδοποιητικός ήχος σταματά, το σύμβολο  σβήνει και ο εσωτερικός φωτισμός είναι συνεχώς αναμμένος.



Αν η πόρτα της συσκευής δεν κλείσει, ο προειδοποιητικός ήχος επαναλαμβάνεται μετά από περ. 1 λεπτό.

Λειτουργίες συσκευής

SuperCool&AirClean

Με ενεργοποιημένη τη λειτουργία SuperCool&AirClean , η ψύξη στη **συντήρηση** φτάνει πολύ γρήγορα στο ψυχρότερο επίπεδο (ανάλογα με τη θερμοκρασία περιβάλλοντος). Το ψυγείο λειτουργεί με τη μέγιστη δυνατή απόδοση ψύξης, και η θερμοκρασία μειώνεται. Επιλέξτε αυτήν τη λειτουργία όταν θέλετε να κρυώσετε γρήγορα τρόφιμα ή ποτά που μόλις έχετε τοποθετήσει στο ψυγείο.

Αν θέλετε να ψύξετε γρήγορα μεγάλες ποσότητες τροφίμων ή ποτών που μόλις έχετε τοποθετήσει στο ψυγείο, ενεργοποιήστε τη λειτουργία SuperCool&AirClean  **αμέσως πριν από την τοποθέτηση.**

Χρήσιμη συμβουλή: Ενεργοποιήστε συμπληρωματικά τη λειτουργία SuperCool&AirClean  ομοίως προσωρινά, όταν αποθηκεύετε τρόφιμα με έντονες οσμές στη συντήρηση. Η απόδοση των φίλτρων οσμών αυξάνεται με τη συμπληρωματική ενεργοποίηση της λειτουργίας SuperCool&AirClean , έτσι ώστε να μειώνονται πιο αποτελεσματικά οι οσμές στη συντήρηση.

Η λειτουργία SuperCool&AirClean  απενεργοποιείται αυτόματα μετά από περίπου 18 ώρες.

Γνωριμία με τη συσκευή

Εντατική κατάψυξη ❄

Με ενεργοποιημένη τη λειτουργία «Εντατική κατάψυξη» ❄, η θερμοκρασία στην **κατάψυξη** φτάνει πολύ γρήγορα στο ψυχρότερο επίπεδο (ανάλογα με τη θερμοκρασία περιβάλλοντος). Το ψυγείο λειτουργεί με τη μέγιστη δυνατή απόδοση ψύξης, και η θερμοκρασία μειώνεται. Επιλέξτε αυτήν τη λειτουργία πριν από την κατάψυξη νωπών τροφίμων. Έτσι τα τρόφιμα καταψύχονται γρήγορα και διατηρούν τη διατροφική τους αξία, τις βιταμίνες, την εμφάνιση και τη γεύση τους.

Η λειτουργία Εντατική κατάψυξη ❄ πρέπει να ενεργοποιηθεί περ. **6 ώρες πριν από την τοποθέτηση** των τροφίμων που πρόκειται να καταψυχθούν (βλ. κεφάλαιο «Χειρισμός», ενότητα «Ενεργοποίηση εντατικής κατάψυξης ❄»). Για να αξιοποιηθεί η **μέγιστη απόδοση κατάψυξης**, η λειτουργία «Εντατική κατάψυξη» ❄ πρέπει να ενεργοποιηθεί **24 ώρες νωρίτερα**.

Η λειτουργία «Εντατική κατάψυξη» ❄ απενεργοποιείται αυτόματα μετά το πολύ από 72 ώρες. Η διάρκεια μέχρι την απενεργοποίηση της λειτουργίας εξαρτάται από την ποσότητα των νωπών τροφίμων που έχουν τοποθετηθεί.

Εσωτερική διαρρύθμιση

Μέγιστα βάρη φόρτωσης

- Πάνω αριστερή και δεξιά πόρτα συσκευής: 12 kg
- Κάτω αριστερή και δεξιά πόρτα συσκευής: 1 kg
- Επάνω και κεντρικό συρτάρι κατάψυξης: 15 kg
- Κάτω συρτάρι κατάψυξης: 10 kg

Αφαίρεση και μετακίνηση εσωτερικού ραφίου πόρτας/ραφίου για μπουκαλίες

Τα εσωτερικά ράφια πόρτας/τα ράφια μπουκαλιών στην πόρτα της συσκευής πρέπει να μετακινούνται μόνο όταν είναι άδεια.

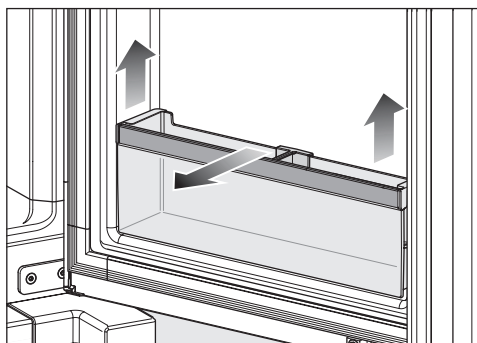

Γνωριμία με τη συσκευή

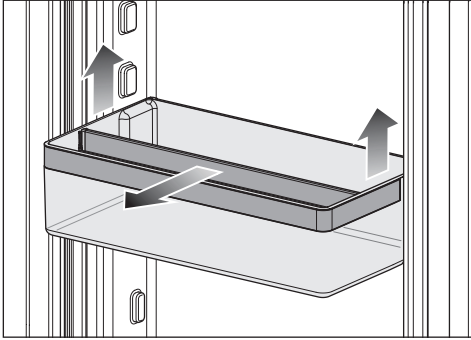

- Σπρώξτε τα εσωτερικά ράφια πόρτας/ράφια μπουκαλιών προς τα πάνω και βγάλτε τα τραβώντας προς τα εμπρός.

Ρύθμιση του στηρίγματος στο εσωτερικό ράφι πόρτας/ράφι για μπουκάλια

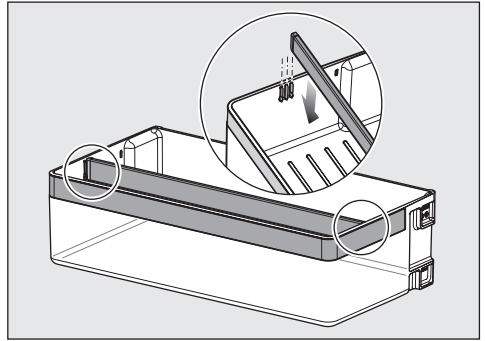

- Τραβήξτε το Divider προς τα πάνω και ρυθμίστε το Divider στην επιθυμητή θέση.

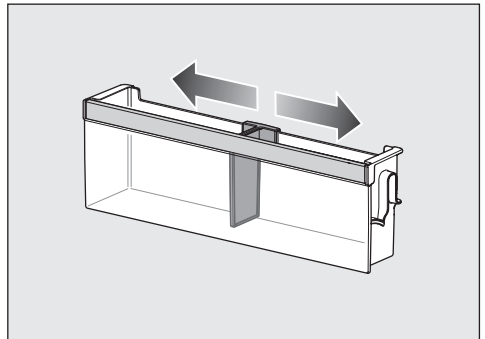

- Μετακινήστε το στηρίγμα προς τα δεξιά ή προς τα αριστερά.

Γνωριμία με τη συσκευή

Αφαίρεση ή μετακίνηση των ραφιών

Τα στοιχεία ασφάλισης των ραφιών μπορεί να γρατσουνίσουν το πίσω τοίχωμα της συντήρησης, όταν αναρτώνται λοξά. Προσέχετε, ώστε τα ράφια να τοποθετούνται οριζόντια και τα στοιχεία ασφάλισης να αναρτώνται πλήρως.

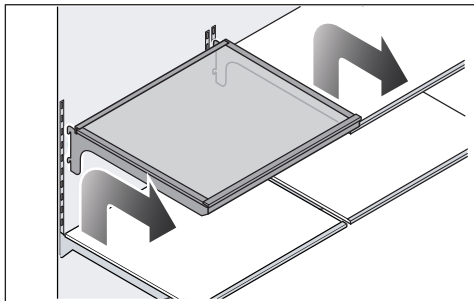

- Σηκώστε λίγο το ράφι, έτσι ώστε το ράφι πίσω να ανυψώνεται και στις δύο πλευρές με τα στοιχεία ασφάλισης πάνω από τον οδηγό.
- Αφαιρέστε το ράφι προς τα εμπρός.
- Αφαιρέστε το ράφι συντήρησης ή τοποθετήστε το στην επιθυμητή θέση με τα στοιχεία ασφάλισης και πάλι στον οδηγό.

Αφαίρεση συρταριών της συντήρησης

- Τραβήξτε το συρτάρι προς τα έξω μέχρι το τέρμα.

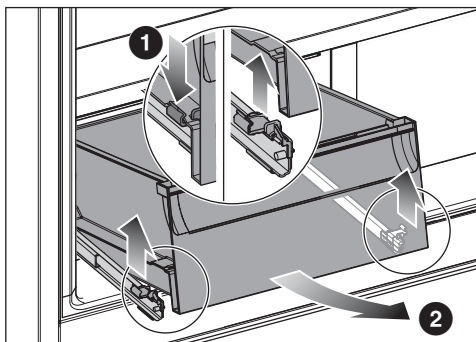

Το συρτάρι είναι ασφαλισμένο στο μπροστινό μέρος με στοιχεία ασφάλισης. Αυτά τα στοιχεία ασφάλισης πρέπει να λυθούν πριν από την αφαίρεση.

- Πιέστε ταυτόχρονα αριστερά και δεξιά τα στοιχεία ασφάλισης ❶ ελαφρώς προς τα έξω.

Το συρτάρι αποσπάται από τις τηλεσκοπικές ράγες.

- Ανασηκώστε το συρτάρι στο μπροστινό μέρος ❷ και αφαιρέστε το συρτάρι προς τα εμπρός.

Σπρώξτε στη συνέχεια τις τηλεσκοπικές ράγες πάλι προς τα μέσα, για να αποφύγετε την πρόκληση ζημιών.

Τοποθέτηση συρταριών της συντήρησης

- Τραβήξτε τις τηλεσκοπικές ράγες εντελώς προς τα έξω.

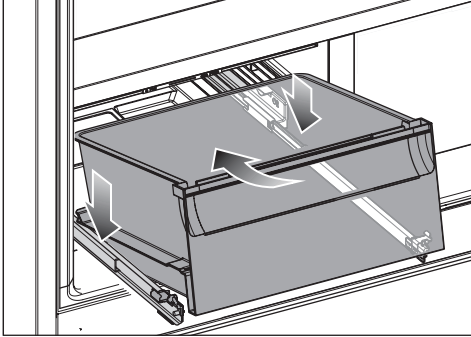

- Τοποθετήστε το συρτάρι στις τηλεσκοπικές ράγες υπό γωνία από επάνω στο πίσω μέρος και κατεβάστε το συρτάρι στο μπροστινό μέρος.

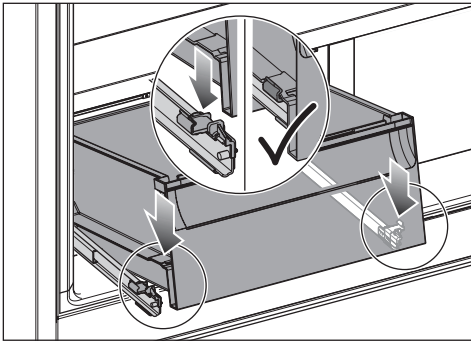

- Πιάστε κάθε φορά μία τηλεσκοπική ράγα από κάτω και σπρώξτε την προς τα εμπρός μέχρι να την ακούσετε να κουμπώνει στη θέση της.
- Ωθήστε μέσα το συρτάρι.

Αφαίρεση συρταριού κατάψυξης/συρταριού Freeze&Cool

Εάν ο αερισμός είναι ανεπαρκής, τότε η απόδοση ψύξης μειώνεται και η κατανάλωση ηλεκτρικού ρεύματος αυξάνεται.

Μην αφαιρείτε το χαμηλότερο συρτάρι από το ψυγείο.

Μην καλύπτετε τις γρίλιες εξαερισμού στο πίσω τοίχωμα.

Χρήσιμη συμβουλή: Αν αφαιρέσετε το συρτάρι, μπορείτε να χρησιμοποιήσετε τη γυάλινη πλάκα από κάτω ως επιφάνεια απόθεσης.

- Τραβήξτε το συρτάρι προς τα έξω μέχρι το τέρμα.
- Ανασηκώστε ελαφρώς το συρτάρι στο μπροστινό μέρος και έπειτα τραβήξτε το προς τα έξω.

Τοποθέτηση συρταριού κατάψυξης/συρταριού Freeze&Cool

- Εισαγάγετε το συρτάρι λοξά στο ψυγείο.
- Σύρετε το συρτάρι προς τα μέσα χαμηλώνοντάς το.

Γνωριμία με τη συσκευή

Αφαίρεση γυάλινου ραφιού

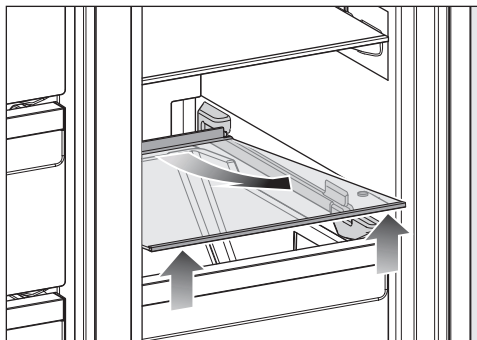

- Ανασηκώστε τη γυάλινη πλάκα στο μπροστινό μέρος.
- Αφαιρέστε τη γυάλινη πλάκα προς τα εμπρός.

Τοποθέτηση γυάλινης πλάκας

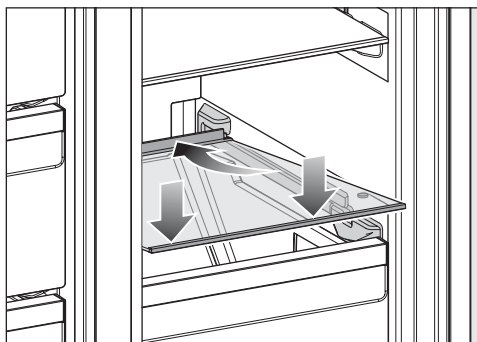

- Τοποθετήστε τη γυάλινη πλάκα διαγώνια πίσω από τους αναστολείς.
- Χαμηλώστε τη γυάλινη πλάκα.
- Σύρετε τη γυάλινη πλάκα προς τα πίσω.

Συνοδευτικά εξαρτήματα



Παγοθήκη

Φις συσκευής

Φίλτρα οσμών (σύστημα Longlife AirClean)

Τα φίλτρα οσμών εξουδετερώνουν τις δυσάρεστες οσμές στη συντήρηση και προστατεύουν τα τρόφιμα από πιθανή μετάδοση των οσμών.

Χρήσιμη συμβουλή: Αν αποθηκεύετε τρόφιμα με έντονες οσμές στη συντήρηση, συνιστάται να επιλέγετε προσωρινά και τη λειτουργία

SuperCool&AirClean . Η δράση των φίλτρων οσμών ενισχύεται με τη συμπληρωματική ενεργοποίηση της λειτουργίας SuperCool&AirClean , έτσι ώστε να μειώνονται πιο αποτελεσματικά οι οσμές στη συντήρηση.

Τα φίλτρα οσμών μπορούν να αναγεννώνονται βιώσιμα στον φούρνο ή σε μια παρόμοια οικιακή συσκευή με λειτουργία φούρνου και στη συνέχεια να χρησιμοποιούνται ξανά (μια προτροπή για την αναγέννηση πραγματοποιείται περίπου κάθε 6 μήνες στην οθόνη).

Τα φίλτρα οσμών μπορούν να αναγεννώνονται περίπου 5 φορές, ενώ μετά από περίπου 3 χρόνια τα φίλτρα οσμών πρέπει να αντικαθίστανται με καινούργια. Μια προτροπή για αυτό εμφανίζεται στην οθόνη.

Τα μεταχειρισμένα φίλτρα οσμών μπορούν να απορρίπτονται στα οικιακά απορρίμματα.

Μπορείτε να προμηθευθείτε καινούργια φίλτρα οσμών από το Miele Service, από τον εμπορικό αντιπρόσωπο της Miele ή στο διαδίκτυο (βλ. κεφάλαιο «Γνωριμία», ενότητα «Πρόσθετα εξαρτήματα»).

Πρόσθετα εξαρτήματα

Εναρμονισμένα με τη συσκευή σας υπάρχουν διαθέσιμα στην γκάμα της Miele βοηθητικά εξαρτήματα και προϊόντα καθαρισμού και περιποίησης.

Στο ηλεκτρονικό κατάστημα της Miele, από το Miele Service ή από τον εμπορικό αντιπρόσωπο της Miele, μπορείτε να προμηθευτείτε προϊόντα ειδικά σχεδιασμένα για το ψυγείο σας, όπως προϊόντα φροντίδας για τη συσκευή και εξαρτήματα.

Μπορείτε να αποκτήσετε πρόσβαση στο ηλεκτρονικό κατάστημα της Miele μέσω του ακόλουθου κωδικού QR:



Θέση σε λειτουργία

Πριν από την πρώτη χρήση

- Απομακρύνετε όλα τα υλικά συσκευασίας και τις προστατευτικές μεμβράνες.
- Αφαιρέστε όλα τα διαφημιστικά υλικά και τα αυτοκόλλητα από το εσωτερικό του ψυγείου.
- Καθαρίζετε το εσωτερικό της συσκευής και τα εξαρτήματα.

Σύνδεση του ψυγείου

- Συνδέστε το ψυγείο στο δίκτυο ρεύματος, όπως περιγράφεται στο κεφάλαιο «Εγκατάσταση», ενότητα «Ηλεκτρική σύνδεση».

Στην οθόνη εμφανίζεται αρχικά η ένδειξη Miele, και στη συνέχεια το σύμβολο ⏻.

Τοποθέτηση φίλτρου οσμών (σύστημα AirClean) στη συντήρηση

⚠ Κίνδυνος δημιουργίας μούχλας.

Τα φίλτρα οσμών δεν πρέπει να παραμείνουν για περισσότερο από 6 μήνες στη συντήρηση, για λόγους υγιεινής, αν στο μεταξύ δεν αναγεννηθούν ή δεν αντικατασταθούν.

Τοποθετήστε τα φίλτρα οσμών στη συντήρηση λίγο πριν από τη θέση σε λειτουργία του ψυγείου.

Για να βελτιώσετε την ποιότητα των φίλτρων οσμών, αναγεννήστε τα φίλτρα οσμών πριν τα τοποθετήσετε για πρώτη φορά στη συντήρηση.

Ακολουθήστε τις οδηγίες στο κεφάλαιο «Καθαρισμός και φροντίδα», ενότητα «Αναγέννηση του φίλτρου οσμών (σύστημα AirClean) στον φούρνο».

Το ψυγείο σας διαθέτει 2 φίλτρα οσμών στη συντήρηση.

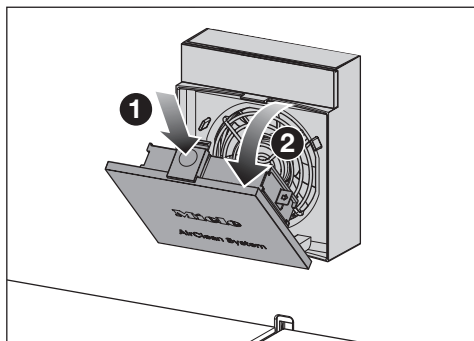

- Πιέστε μέσα στην εσοχή επάνω στο κίτρινο γλωσσίδι ανοίγματος ❶ πάνω από το κάλυμμα του βεντιλατέρ και ανοίξτε το κάλυμμα ❷.

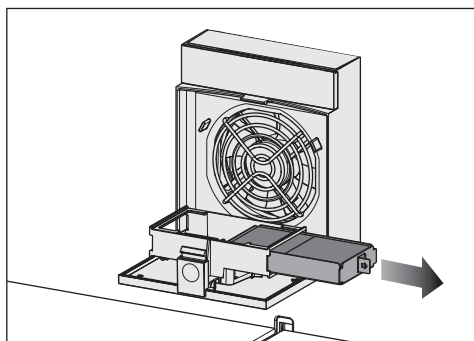

- Αφαιρέστε το στήριγμα φίλτρου για το φίλτρο οσμών από την υποδοχή.
- Αν θέλετε να **αντικαταστήσετε** τα φίλτρα οσμών: Αφαιρέστε τα μεταχειρισμένα φίλτρα οσμών από το στήριγμα φίλτρων και απορρίψτε τα φίλτρα οσμών στα οικιακά απορρίμματα.

Σημείωση: Μην πετάτε το στήριγμα φίλτρων. Το στήριγμα φίλτρων επαναχρησιμοποιείται.

- Καθαρίστε το στήριγμα φίλτρων κάτω από τρεχούμενο νερό και στεγνώστε στη συνέχεια το στήριγμα φίλτρων με ένα πανί καθαρισμού.

Τα φίλτρα οσμών περιέχουν το ενεργό συστατικό του ενεργού άνθρακα. Ο ενεργός άνθρακας έχει την ιδιότητα να αποχρωματίζεται έντονα.

Ελέγξτε τα φίλτρα οσμών πριν από τη χρήση για ορατές ζημιές. Μη χρησιμοποιείτε ποτέ ένα καλασμένο φίλτρο οσμών.

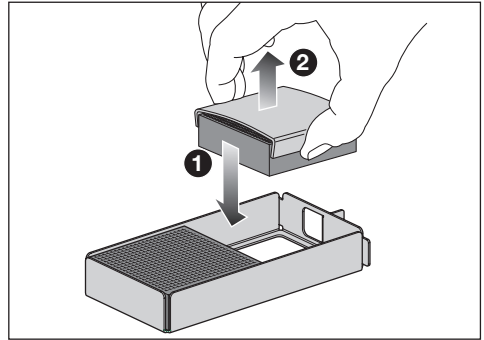
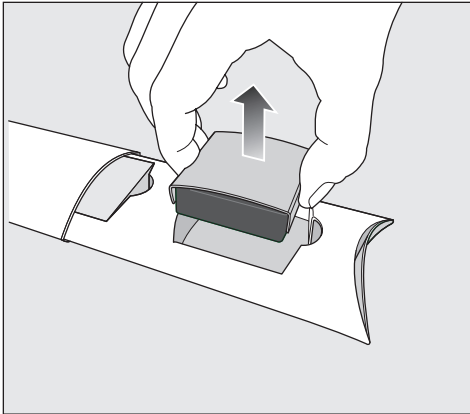

- Αφαιρέστε τα φίλτρα οσμών μαζί με την προστασία φίλτρου από τη συσκευασία.



⚠ Κίνδυνος ζημιάς λόγω λανθασμένου χειρισμού.

Τα φίλτρα οσμών είναι εύθραυστα. Προσέχετε κατά τον χειρισμό των φίλτρων οσμών, να μην πέσουν κάτω. Μην πιέζετε την κυψελωτή δομή των φίλτρων οσμών.

- Τοποθετήστε τα νέα φίλτρα οσμών **1** διαδοχικά στο στήριγμα φίλτρων.
- Αφαιρέστε το προστατευτικό φίλτρου **2**.
- Τοποθετήστε το στήριγμα φίλτρων με τα φίλτρα οσμών στη θέση.
- Κλείστε το κάλυμμα του βεντιλατέρ.
- Καθαρίστε τα χέρια σας μετά από την τοποθέτηση των φίλτρων οσμών με νερό και σαπούνι.

Τα φίλτρα οσμών πρέπει να αναγεννώνται ή να αντικαθίστανται μετά από 6 μήνες (βλέπε κεφάλαιο «Καθαρισμός και φροντίδα», ενότητα «Αναγέννηση των φίλτρων οσμών (σύστημα AirClean) στον φούρνο»).

Μια προτροπή για αυτό εμφανίζεται στην οθόνη.



Χρήσιμη συμβουλή: Ενεργοποιήστε συμπληρωματικά τη λειτουργία SuperCool&AirClean  προσωρινά, όταν αποθηκεύετε τρόφιμα με έντονες οσμές στη συντήρηση. Η απόδοση των φίλτρων οσμών αυξάνεται με τη συμπληρωματική ενεργοποίηση της λειτουργίας SuperCool&AirClean , έτσι ώστε να μειώνονται πιο αποτελεσματικά οι οσμές στη συντήρηση.



Θέση σε λειτουργία

Ενεργοποίηση ψυγείου

- Ανοίξτε την πόρτα της συσκευής.
- Πατήστε το σύμβολο  στην οθόνη.

Ξεκινά η ψύξη του ψυγείου και ο εσωτερικός φωτισμός ανάβει.

Μόλις επιτευχθεί η ρυθμισμένη θερμοκρασία κατάψυξης σβήνει το σύμβολο  , η ένδειξη θερμοκρασίας της κατάψυξης ανάβει συνεχώς και ο προειδοποιητικός ήχος σταματά να ηχεί.

- Εάν ο προειδοποιητικός ήχος σας ενοχλεί, πατήστε το σύμβολο  .

Ο προειδοποιητικός ήχος σταματά να ηχεί.

Το ψυγείο ρυθμίζεται με βάση τις προεπιλεγμένες θερμοκρασίες.

Για να αποκτήσει η συσκευή το κατάλληλο επίπεδο ψύξης, αφήστε πρώτα να περάσουν λίγες ώρες πριν τοποθετήσετε για πρώτη φορά τρόφιμα. Τοποθετήστε τα τρόφιμα στο ψυγείο μόνο όταν η θερμοκρασία φτάσει στη ρυθμισμένη τιμή.

Τοποθετήστε τα τρόφιμα στην κατάψυξη, μόνο όταν η θερμοκρασία στην κατάψυξη πέσει αρκετά (-18°C τουλάχιστον).

Σύνδεση σε δίκτυο

Το ψυγείο είναι εξοπλισμένο με ενσωματωμένη μονάδα WiFi. Η μονάδα WiFi σας επιτρέπει να συνδεθείτε στο οικιακό σας δίκτυο και να χρησιμοποιήσετε την εφαρμογή Miele σε μια κινητή συσκευή.

Μόλις το ψυγείο σας συνδεθεί μέσω WiFi, η σύνδεση αποκαθίσταται αυτόματα κάθε φορά που την ενεργοποιείτε ξανά.

Εξασφαλίστε ότι στον χώρο τοποθέτησης του ψυγείου σας το σήμα του δικτύου WiFi σας είναι αρκετά ισχυρό.

Με τη σύνδεση του ψυγείου στο δίκτυο WiFi σας αυξάνεται η κατανάλωση ηλεκτρικού ρεύματος, ακόμη και αν το ψυγείο είναι εκτός λειτουργίας.

Έξυπνες πρόσθετες λειτουργίες μέσω της εφαρμογής Miele*

Η δικτύωση μέσω της εφαρμογής Miele σας δίνει πρόσβαση σε πολλές έξυπνες λειτουργίες, όπως:

- Προβολή πληροφοριών κατάστασης
- Χρήση πρόσθετων χρήσιμων λειτουργιών
- Ενημέρωση του ψυγείου σας σύμφωνα με το τελευταίο επίπεδο εξέλιξης της Miele μέσω ενημερώσεων λογισμικού

Μπορείτε να βρείτε περισσότερες λεπτομέρειες σχετικά με τις έξυπνες πρόσθετες λειτουργίες στην ιστοσελίδα της Miele, στο Apple App Store® ή στο Google Play Store™.

* Πρόσθετη ψηφιακή προσφορά από την Miele & Cie. KG. Το εύρος των λειτουργιών μπορεί να διαφέρει ανάλογα με το μοντέλο και τη χώρα. Απαιτείται να συμφωνήσετε με τους Γενικούς Όρους και Προϋποθέσεις και την Πολιτική Απορρήτου για τα ψηφιακά προϊόντα και τις υπηρεσίες της Miele στην εφαρμογή Miele. Η Miele διατηρεί το δικαίωμα να αλλάξει ή να διακόψει τις ψηφιακές προσφορές ανά πάσα στιγμή.

Απαιτήσεις για τη δικτύωση

Λάβετε υπόψη τις ακόλουθες απαιτήσεις για τη δικτύωση:

1. Στο χώρο εγκατάστασης υπάρχει οικιακό δίκτυο.
Έχετε διαθέσιμο τον κωδικό πρόσβασης WiFi.
2. Η εφαρμογή Miele είναι διαθέσιμη σε μια κινητή συσκευή.
3. Έχετε λογαριασμό χρήστη στην εφαρμογή Miele.

Εφαρμογή Miele

Μπορείτε να κατεβάσετε δωρεάν την εφαρμογή Miele από το Apple App Store® ή από το Google Play Store™.



Εκτέλεση Scan & Connect

- Σαρώστε τον κωδικό QR.

Αν έχετε εγκαταστήσει την εφαρμογή Miele και έχετε λογαριασμό χρήστη, θα μεταφερθείτε απευθείας στη σύνδεση δικτύου.

Αν δεν έχετε εγκαταστήσει ακόμα την εφαρμογή Miele, θα μεταφερθείτε στο Apple App Store® ή στο Google Play Store™.

- Εγκαταστήστε την εφαρμογή Miele και δημιουργήστε έναν λογαριασμό χρήστη.
- Σαρώστε ξανά τον κωδικό QR.

Η εφαρμογή Miele σας καθοδηγεί στα βήματα ρύθμισης.



Απενεργοποίηση του ψυγείου

Μπορείτε να απενεργοποιήσετε ολόκληρο το ψυγείο στη λειτουργία ρυθμίσεων ⚙️.

- Πατήστε το σύμβολο ⚙️.
- Σαρώστε με το δάχτυλο προς τα αριστερά ή προς τα δεξιά, μέχρι να εμφανιστεί στο κέντρο το σύμβολο ⏻.
- Πατήστε το σύμβολο ⏻.

Η ψύξη και ο εσωτερικός φωτισμός απενεργοποιούνται.

Στην οθόνη εμφανίζεται το σύμβολο ⏻.

Σημείωση: Το ψυγείο δεν αποσυνδέεται από το δίκτυο ρεύματος, όταν το ψυγείο απενεργοποιείται.

Ξεχωριστή απενεργοποίηση της ζώνης συντήρησης, της ζώνης κατάψυξης ή της ζώνης Freeze&Cool

- Πατήστε την ένδειξη θερμοκρασίας της ζώνης θερμοκρασίας που θέλετε να απενεργοποιήσετε.
- Σαρώστε με το δάχτυλο προς τα δεξιά, μέχρι να εμφανιστεί στο κέντρο το σύμβολο ⏻.
- Πατήστε το σύμβολο ⏻.

Η ένδειξη θερμοκρασίας για την επιλεγμένη ζώνη θερμοκρασίας σβήνει. Στην οθόνη εμφανίζεται το σύμβολο ⏻.

Η επιλεγμένη ζώνη θερμοκρασίας είναι απενεργοποιημένη.

Θέση σε λειτουργία

Ξεχωριστή επανενεργοποίηση της ζώνης συντήρησης, της ζώνης κατάψυξης ή της ζώνης Freeze&Cool

- Πατήστε την ένδειξη θερμοκρασίας της ζώνης θερμοκρασίας που θέλετε να ενεργοποιήσετε.
- Πατήστε το σύμβολο .

Η επιθυμητή ζώνη θερμοκρασίας επανενεργοποιείται.

Σε περίπτωση παρατεταμένης απουσίας

Σε περίπτωση που, λόγω απουσίας διακόψετε τη λειτουργία του ψυγείου και δεν το καθαρίσετε, υπάρχει κίνδυνος, αν αφήσετε κλειστή την πόρτα του, να σχηματιστεί μούχλα στο εσωτερικό του.

Καθαρίστε οπωσδήποτε το ψυγείο πριν από παρατεταμένη απουσία.

Αν πρόκειται να μην χρησιμοποιήσετε τη συσκευή για μεγαλύτερο χρονικό διάστημα, τότε κάντε τα εξής:

- Απενεργοποιήστε το ψυγείο.
- Αποσυνδέστε το βύσμα παροχής ή κατεβάστε την ασφάλεια στον ηλεκτρικό πίνακα.
- Για τον επαρκή αερισμό του ψυγείου και για την αποφυγή δημιουργίας οσμών, καθαρίστε το ψυγείο και αφήστε το ανοικτό.

Λάβετε επίσης υπόψη την τελευταία υπόδειξη, εάν απενεργοποιείτε μόνο μία ζώνη ξεχωριστά για μεγαλύτερο χρονικό διάστημα.

Ένδειξη θερμοκρασίας

Στην κανονική λειτουργία εμφανίζεται στην οθόνη η **μέση, πραγματική θερμοκρασία συντήρησης** και η **μέγιστη θερμοκρασία κατάψυξης** που επικρατεί τη συγκεκριμένη στιγμή στο ψυγείο.

Ανάλογα με τη θερμοκρασία περιβάλλοντος και τη ρύθμιση, ίσως χρειαστούν μερικές ώρες μέχρι να επιτευχθούν και να εμφανίζονται σταθερά οι επιθυμητές θερμοκρασίες.

Η θερμοκρασία στο ψυγείο **αυξάνεται** πάντα :

- όσο συχνότερα και όσο μεγαλύτερο διάστημα ανοίγει η πόρτα της συσκευής.
- όσο περισσότερα τρόφιμα αποθηκεύονται.
- όσο πιο ζεστά είναι τα τρόφιμα την ώρα που τοποθετούνται μέσα.
- όσο πιο υψηλή είναι η θερμοκρασία περιβάλλοντος στον χώρο τοποθέτησης του ψυγείου. Το ψυγείο είναι κατασκευασμένο για μια συγκεκριμένη κλιματική κλάση (εύρος θερμοκρασίας περιβάλλοντος), της οποίας τα όρια πρέπει να τηρούνται.

Πιθανές τιμές ρύθμισης της θερμοκρασίας στη συντήρηση

Η συνιστώμενη θερμοκρασία για τη συντήρηση είναι **4°C**.

Η ρύθμιση της θερμοκρασίας στους 4°C και η κατάλληλη υγιεινή καθυστερούν τον πολλαπλασιασμό των βακτηρίων, π.χ. της σαλμονέλας και των λιστερίων, που μπορεί να οδηγήσουν σε σοβαρή τροφική δηλητηρίαση.

Η **θερμοκρασία στη συντήρηση** μπορεί να ρυθμιστεί από **3°C έως 9°C**.

Πιθανές τιμές ρύθμισης της θερμοκρασίας στην κατάψυξη

 Κίνδυνος για την υγεία από την κατανάλωση αλλοιωμένων τροφίμων. Για να καταψύξετε νωπά τρόφιμα, απαιτείται θερμοκρασία **-18°C**. Λάβετε υπόψη σας ότι σε υψηλότερες θερμοκρασίες η διάρκεια ζωής των τροφίμων μειώνεται.

Ορίστε ελάχιστη θερμοκρασία **-18°C** για την κατάψυξη και τη μακροπρόθεσμη αποθήκευση τροφίμων.

Χρήσιμη συμβουλή: Με σταθερή θερμοκρασία κατάψυξης στους -18°C και κατάλληλη υγιεινή μπορεί να αξιοποιηθεί ο μέγιστος χρόνος αποθήκευσης των τροφίμων, ενώ ταυτόχρονα μειώνεται και ο όγκος των απορριμμάτων τροφίμων.

Η **θερμοκρασία στην κατάψυξη** μπορεί να ρυθμιστεί από **-15°C έως -24°C**.

Χειρισμός

Πιθανές τιμές ρύθμισης της θερμοκρασίας στη ζώνη Freeze&Cool

 Κίνδυνος για την υγεία από την κατανάλωση αλλοιωμένων τροφίμων. Για να καταψύξετε νωπά τρόφιμα, απαιτείται θερμοκρασία **-18°C**. Λάβετε υπόψη σας ότι σε υψηλότερες θερμοκρασίες η διάρκεια ζωής των τροφίμων μειώνεται.

Ορίστε ελάχιστη θερμοκρασία **-18°C** για την κατάψυξη και τη μακροπρόθεσμη αποθήκευση τροφίμων.

Χρήσιμη συμβουλή: Με σταθερή θερμοκρασία κατάψυξης στους **-18°C** και κατάλληλη υγιεινή μπορεί να αξιοποιηθεί ο μέγιστος χρόνος αποθήκευσης των τροφίμων, ενώ ταυτόχρονα διασφαλίζεται το να μην χαλάνε τρόφιμα και να μην πετιούνται άσκοπα.

Η **θερμοκρασία στη ζώνη Freeze&Cool** μπορεί να ρυθμιστεί από **-18°C έως +5°C**.

Ρύθμιση θερμοκρασιών στις ζώνες ψύξης

- Αγγίξτε στην οθόνη την ένδειξη θερμοκρασίας της ζώνης ψύξης που επιθυμείτε να ρυθμίσετε.
- Σαρώστε με το δάχτυλό σας προς τα αριστερά ή προς τα δεξιά, έως ότου εμφανιστεί στο κέντρο η επιθυμητή θερμοκρασία.
- Πατήστε στην επιθυμητή θερμοκρασία για να την επιβεβαιώσετε.

Η ένδειξη θερμοκρασίας μεταβαίνει στην πραγματική θερμοκρασία ψύξης και κατάψυξης, η οποία επικρατεί εκείνη τη στιγμή στο ψυγείο.

Ενεργοποίηση SuperCool&AirClean

Η λειτουργία SuperCool&AirClean  θα πρέπει να ενεργοποιείται **πριν από την τοποθέτηση** μεγαλύτερων ποσοτήτων τροφίμων ή ροφημάτων.

Σε περίπτωση ενεργοποιημένης λειτουργίας μπορεί να ακούγονται συχνά θόρυβοι.

- Πατήστε το σύμβολο SuperCool&AirClean  στην ένδειξη θερμοκρασίας για τη συντήρηση.

Το σύμβολο  ανάβει πορτοκαλί.

- Για έξοδο από αυτό το επίπεδο ρυθμίσεων, πατήστε την ένδειξη θερμοκρασίας.

Απενεργοποίηση SuperCool&AirClean

Η λειτουργία «Εντατική ψύξη»  απενεργοποιείται αυτόματα μετά από περίπου 18 ώρες. Το ψυγείο λειτουργεί πάλι με κανονική απόδοση ψύξης.

Χρήσιμη συμβουλή: Για λόγους οικονομίας ηλεκτρικού ρεύματος, μπορείτε να διακόψετε εσείς νωρίτερα τη λειτουργία.

- Πατήστε το σύμβολο SuperCool&AirClean  στην ένδειξη θερμοκρασίας για τη συντήρηση.

Το σύμβολο  δεν ανάβει πλέον πορτοκαλί.

- Για έξοδο από αυτό το επίπεδο ρυθμίσεων, πατήστε την ένδειξη θερμοκρασίας.

Ενεργοποίηση της λειτουργίας SuperFrost ❄️

Η λειτουργία SuperFrost ❄️ πρέπει να ενεργοποιηθεί περ. **6 ώρες πριν από την τοποθέτηση** των τροφίμων που πρόκειται να καταψυχθούν. Για να αξιολογηθεί η **μέγιστη απόδοση κατάψυξης**, η λειτουργία SuperFrost ❄️ πρέπει να ενεργοποιηθεί **24 ώρες νωρίτερα**.

Δε χρειάζεται να ενεργοποιήσετε τη λειτουργία SuperFrost ❄️,

- όταν τοποθετείτε τρόφιμα ήδη κατεψυγμένα
- όταν τοποθετείτε καθημερινά μόνο έως και 2 kg τρόφιμα

■ Πατήστε το σύμβολο SuperFrost ❄️ στην ένδειξη θερμοκρασίας για τη ζώνη κατάψυξης.

Το σύμβολο ❄️ ανάβει πορτοκαλί.

■ Για έξοδο από το επίπεδο ρυθμίσεων, πατήστε την ένδειξη θερμοκρασίας.

Απενεργοποίηση της λειτουργίας SuperFrost ❄️

Η λειτουργία SuperFrost ❄️ απενεργοποιείται αυτόματα μετά από 72 ώρες το μέγιστο.

Χρήσιμη συμβουλή: Για λόγους οικονομίας ηλεκτρικού ρεύματος, μπορείτε να διακόψετε εσείς νωρίτερα τη λειτουργία.

■ Πατήστε το σύμβολο SuperFrost ❄️ στην ένδειξη θερμοκρασίας για τη ζώνη κατάψυξης.

Το σύμβολο ❄️ δεν ανάβει πλέον πορτοκαλί.

■ Για έξοδο από το επίπεδο ρυθμίσεων, πατήστε την ένδειξη θερμοκρασίας.

Τοποθέτηση τροφίμων στη ζώνη συντήρησης

Διάφορα επίπεδα ψύξης

Λόγω της φυσικής κυκλοφορίας αέρα ρυθμίζονται στη συντήρηση διαφορετικά επίπεδα θερμοκρασίας.

Ο ψυχρός, βαρύς αέρας κατεβαίνει στην κάτω περιοχή της συντήρησης. Χρησιμοποιείτε τα διάφορα διαθέσιμα επίπεδα ψύξης κατά την τοποθέτηση των τροφίμων.

Πρόκειται για ένα ψυγείο με αυτόματη κατανομή θερμοκρασίας (DynaCool). Μόλις ενεργοποιηθεί η ψύξη συντήρησης, το ψυγείο ενεργοποιεί αυτόματα τον ανεμιστήρα. Αυτό σημαίνει ότι το κρύο κατανέμεται ομοιόμορφα στη συντήρηση και οι διαφορετικές ζώνες ψύξης είναι λιγότερο έντονες. Συνεπώς, όλα τα τοποθετημένα τρόφιμα ψύχονται περίπου στην ίδια θερμοκρασία.

Θερμότερη περιοχή

Η θερμότερη περιοχή είναι επάνω ψηλά στο μπροστινό τμήμα και στην πόρτα της συσκευής. Εκεί μπορείτε να τοποθετήσετε το βούτυρο, για να διατηρείται μαλακό, όταν θέλετε να το αλείψετε σε ψωμί, καθώς επίσης και το τυρί, για να διατηρήσει τη γεύση του.

Ψυχρότερη περιοχή

Η ψυχρότερη περιοχή της συντήρησης βρίσκεται ακριβώς πάνω από το συρτάρι DailyFresh και στο πίσω τοίχωμα.

Στις περιοχές αυτές μπορείτε επομένως να τοποθετήσετε όλα τα ευαίσθητα και ευπαθή τρόφιμα, όπως π.χ.:

- ψάρι, κρέας, πουλερικά
- αλλαντικά, έτοιμα γεύματα

Χειρισμός

- τρόφιμα ή αρτοσκευάσματα με αυγά ή κρέμα γάλακτος
- νωπή ζύμη, ζύμη για κέικ, πίτσα, κικς λορέν
- φρέσκο τυρί και άλλα προϊόντα από νωπό γάλα
- χούμους, αλείμματα λαχανικών, υποκατάστατα τυριού κρέμας φυτικής προέλευσης
- συσκευασμένα λαχανικά έτοιμα προς κατανάλωση
- γενικώς, όλα τα νωπά τρόφιμα (με απαιτούμενη θερμοκρασία τουλάχιστον 4°C για τον ελάχιστο χρόνο διατήρησής τους)

Αποθήκευση των τροφίμων συσκευασμένων ή μη συσκευασμένων;

Διατηρείτε πάντα τα τρόφιμα στη συντήρηση συσκευασμένα ή καλά σκεπασμένα (στο συρτάρι DailyFresh υπάρχουν εξαιρέσεις).

Έτσι αποφεύγεται ο κίνδυνος μετάδοσης οσμών, το στέγνωμα των τροφίμων και η μεταφορά τυχόν βακτηριδίων. Αυτό πρέπει να λαμβάνεται ιδιαίτερα υπόψη κατά την αποθήκευση τροφίμων ζωικής προέλευσης. Εξασφαλίστε, ότι ιδίως το ωμό κρέας και το ψάρι δεν έρχονται σε επαφή με άλλα τρόφιμα.

Με τη σωστή ρύθμιση της θερμοκρασίας και την κατάλληλη υγιεινή, η διάρκεια ζωής των τροφίμων μπορεί να αυξηθεί κατά πολύ. Έτσι αποφεύγεται η άσκοπη σπατάλη τροφίμων.

Τρόφιμα πλούσια σε πρωτεΐνες

Λάβετε υπόψη σας ότι τρόφιμα πλούσια σε πρωτεΐνες αλλοιώνονται γρηγορότερα. Αυτό σημαίνει ότι τα μαλακόστρακα και τα οστρακοειδή π.χ. αλλοιώνονται γρηγορότερα από το ψάρι και το ψάρι γρηγορότερα από το κρέας.

Αποθήκευση τροφίμων στο συρτάρι DailyFresh

Συρτάρι DailyFresh

Στο συρτάρι DailyFresh επικρατούν συνθήκες αποθήκευσης κατάλληλες για φρούτα και λαχανικά.

Στο συρτάρι DailyFresh, η υγρασία μπορεί να ρυθμιστεί κατά τέτοιο τρόπο ώστε να αντιστοιχεί περίπου στα αποθηκευμένα τρόφιμα. Η αυξημένη υγρασία «αναγκάζει» τα τρόφιμα να διατηρούν την υγρασία τους, και έτσι δεν ξεραίνονται τόσο γρήγορα. Η θερμοκρασία αντιστοιχεί σχεδόν σε αυτή της συμβατικής συντήρησης.

Λάβετε υπόψη ότι η καλή αρχική κατάσταση των τροφίμων είναι σημαντική για την καλύτερη συντήρησή τους.

Μεταβολή της υγρασίας στο συρτάρι DailyFresh για φρούτα και λαχανικά

Το ύψος της υγρασίας αέρα εξαρτάται βασικά από το είδος και την ποσότητα των αποθηκευμένων τροφίμων, αν αυτά δεν είναι συσκευασμένα.

Σε περίπτωση μικρού φορτίου, η υγρασία αέρα μπορεί να είναι πολύ χαμηλή.

Χρήσιμη συμβουλή: Σε περίπτωση μικρού φορτίου συσκευάστε τα τρόφιμα σε αεροστεγείς συσκευασίες.

Επιλογή χαμηλής υγρασίας αέρα δ

Στην κατάσταση παράδοσης, η υγρασία είναι αυξημένη και το καπάκι είναι σπρωγμένο προς τα πίσω δδδ.

Αλλάξτε την κατάσταση παράδοσης μόνο όταν έχετε πολύ υψηλή υγρασία αέρα μέσα στο συρτάρι DailyFresh:

- Ανοίξτε το συρτάρι DailyFresh.

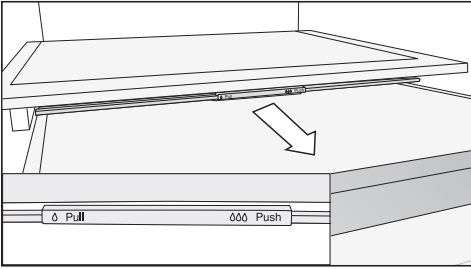

- Τραβήξτε το καπάκι προς τα μπροστά μέχρι το τέρμα.

Το καπάκι είναι ανοιχτό και η υγρασία μειώνεται δ.

Επιλογή αυξημένης υγρασίας αέρα δδδ

- Ανοίξτε το συρτάρι DailyFresh.

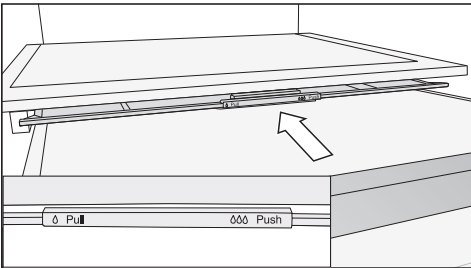

- Σπρώξτε το καπάκι προς τα πίσω μέχρι το τέρμα.

Το καπάκι είναι κλειστό και η υγρασία παραμένει μέσα στο συρτάρι δδδ.

Διατήρηση τροφίμων στη ζώνη Freeze&Cool

Επιλογή της σωστής ρύθμισης

Διατηρείτε γενικά τα τρόφιμα στη ζώνη Freeze&Cool **συσκευασμένα**.

- Απομακρύνετε όλα τα τρόφιμα που είναι ακατάλληλα για την επιλεγμένη ρύθμιση θερμοκρασίας.
- Επιλέξτε την επιθυμητή ρύθμιση θερμοκρασίας.

Περιμένετε κάποιο χρονικό διάστημα μετά την αλλαγή της θερμοκρασίας για να φτάσει η ζώνη Freeze&Cool στη σωστή θερμοκρασία.

- Τοποθετήστε τα τρόφιμα στο συρτάρι όταν η θερμοκρασία για τα τρόφιμα δεν είναι πολύ ζεστή ή πολύ κρύα.

Σύσταση αποθήκευσης για τη ζώνη Freeze&Cool

-14°C έως -18°C

Αφαιρέστε κάθε τρόφιμο που **δεν** πρέπει να καταψυχθεί.

Σε αυτό το εύρος ρύθμισης, η ζώνη γίνεται ζώνη κατάψυξης.

Εάν έχει επιλεγεί η λειτουργία SuperFrost ❄ στην περιοχή κατάψυξης, τότε αυτή εφαρμόζεται στη ζώνη Freeze&Cool.

Βεβαιωθείτε ότι ο χρόνος αποθήκευσης των τοποθετημένων τροφίμων δεν έχει ξεπεραστεί.

-5°C

Χρησιμοποιήστε αυτή τη ρύθμιση, για παράδειγμα, για να προετοιμάσετε παγωτό για κατανάλωση. Αυτή η θερμοκρασία είναι επίσης κατάλληλη για ελαφρά κατάψυξη τροφίμων. Αυτό διευκολύνει την κοπή ψαριών και κρεάτων αργότερα για σουσί ή καρπάτσιο.

Αφαιρέστε όλα τα κατεψυγμένα τρόφιμα. Εκτός εάν τα τρόφιμα πρόκειται να αποψυχθούν για κατανάλωση ή περαιτέρω επεξεργασία.

Προσοχή: Απομακρύνετε όλα τα τρόφιμα που **δεν** είναι κατάλληλα για αποθήκευση στους -5°C.

Προσοχή: Αυτή η θερμοκρασία **δεν είναι κατάλληλη** για κατάψυξη ή μακροχρόνια αποθήκευση τροφίμων.

Χειρισμός

Προσοχή: Καταναλώστε τα τρόφιμα με-τά. **Μην** καταψύχετε ξανά τα τρόφιμα.

-2°C έως 0°C

Χρησιμοποιήστε αυτή τη ρύθμιση, για παράδειγμα, για την αποθήκευση ευπαθών τροφίμων όπως ψάρια, οστρακοειδή και καρκινοειδή.

Αφαιρέστε όλα τα κατεψυγμένα τρόφιμα προηγούμενως. Εκτός εάν τα τρόφιμα πρόκειται να ξεπαγώσουν.

0°C έως 3°C

Χρησιμοποιήστε αυτή τη ρύθμιση, για παράδειγμα, για την αποθήκευση ευπαθών τροφίμων όπως κρέας, λουκάνικα, γαλακτοκομικά προϊόντα, αυγά ή κρέμα γάλακτος.

Αφαιρέστε όλα τα κατεψυγμένα τρόφιμα. Εκτός εάν τα τρόφιμα πρόκειται να ξεπαγώσουν.

4°C

Αυτή η ρύθμιση μετατρέπει τη ζώνη σε ζώνη συντήρησης.

Κατάψυξη και αποθήκευση φρέσκων τροφίμων

Πριν από την τοποθέτηση

Χρησιμοποιείτε για την κατάψυξη μόνο τα φρέσκα τρόφιμα σε άψογη κατάσταση.

- Σε περίπτωση μεγαλύτερης ποσότητας από 2 kg φρέσκων τροφίμων, ενεργοποιήστε περίπου 6 ώρες πριν από την τοποθέτηση των τροφίμων τη λειτουργία «Εντατική κατάψυξη» ❄.
- Σε περίπτωση ακόμη μεγαλύτερης ποσότητας κατεψυγμένων τροφίμων, ενεργοποιήστε 24 ώρες πριν από την τοποθέτηση των τροφίμων τη λειτουργία «Εντατική κατάψυξη» ❄.

Έτσι, τα ήδη κατεψυγμένα τρόφιμα αποκτούν ένα απόθεμα ψύχους.

Τοποθέτηση κατεψυγμένων τροφίμων

 Κίνδυνος ζημιάς εξαιτίας υπερβολικού φορτίου.

Ένα πολύ βαρύ φορτίο μπορεί να προκαλέσει ζημιές στα συρτάρια της κατάψυξης.

Τηρείτε κάθε φορά τη μέγιστη ποσότητα φορτίου:

Επάνω και μεσαίο συρτάρι κατάψυξης = 15 kg

Κάτω συρτάρι κατάψυξης = 10 kg

Τα νωπά τρόφιμα δεν επιτρέπεται κατά την κατάψυξή τους να αγγίζουν τα κατεψυγμένα, ώστε να μην ξεπαγώσουν τα ήδη κατεψυγμένα.

- Για να μην κολλήσουν τα τρόφιμα μεταξύ τους ή για να μην παγώσουν επιφανειακά, αποθηκεύετε τις συσκευασίες στεγνές.

– μικρή ποσότητα κατεψυγμένων

Καταψύχετε τα τρόφιμα στο επάνω συρτάρι της κατάψυξης.

- Για να καταψυχθούν τα τρόφιμα μέχρι τον πυρήνα τους όσο το δυνατόν πιο γρήγορα, τοποθετήστε τα όσο το δυνατόν πιο πίσω στο συρτάρι κατάψυξης, κοντά στο πίσω τοίχωμα.

– τοποθέτηση μέγιστης ποσότητας κατεψυγμένων (βλ. πινακίδα τύπου)

Διανείμετε τα τρόφιμα στα επάνω συρτάρια του καταψύκτη. Στο κάτω συρτάρι τοποθετήστε μόνο τρόφιμα που έχουν ήδη καταψυχθεί.

- Για να καταψυχθούν τα τρόφιμα μέχρι τον πυρήνα τους όσο το δυνατόν πιο γρήγορα, τοποθετήστε τα όσο το δυνατόν πιο πίσω στο συρτάρι κατάψυξης, κοντά στο πίσω τοίχωμα.

Τι πρέπει να προσέξετε μετά την κατάψυξη

- Απενεργοποιήστε πρόωρα τη λειτουργία SuperFrost ❄️ μόλις τα τρόφιμα κρυσώσουν αρκετά.





















Ταχεία ψύξη ποτών και αναψυκτικών

Για γρήγορη ψύξη ποτών και αναψυκτικών στη συντήρηση, ενεργοποιήστε τη λειτουργία SuperCool&AirClean ❄️⁵.

Για να ψύξετε μεγαλύτερες ποσότητες ποτών ή επιπλέον μπουκάλια στη ζώνη κατάψυξης, επιλέξτε στη λειτουργία ρύθμισης ❄️ τη λειτουργία «Πάρτι» 🎉.

Τα μπουκάλια που τοποθετείτε στην κατάψυξη για ταχεία ψύξη πρέπει να τα βγάζετε **το αργότερο μετά από μία ώρα**. Οι φιάλες μπορεί να διαρραγούν.





Προσαρμογή ρυθμίσεων

	Λειτουργία ρυθμίσεων
	Ενεργοποίηση/απενεργοποίηση λειτουργίας «Πάρτι».
	Ενεργοποίηση/απενεργοποίηση λειτουργίας «Διακοπές».
	Ενεργοποιήστε τη λειτουργία κλειδώματος, απενεργοποιήστε τη για λίγο ή απενεργοποιήστε την εντελώς.
	Απενεργοποιήστε το ψυγείο.
	Ενεργοποίηση ή απενεργοποίηση λειτουργίας Σαββάτου.
	Εμφάνιση έκδοσης λειτουργίας Σαββάτου.
	Αλλαγή χρονικού διαστήματος μέχρι την τοποθέτηση του συναγερμού πόρτας.
	Σύνδεση στο δίκτυο
	APP / WPS Πραγματοποιήστε σύνδεση στο δίκτυο για 1η φορά.
	Ενεργοποίηση ή απενεργοποίηση σύνδεσης WiFi.
	Επαναφορά διαμόρφωσης δικτύου.
	Ενεργοποίηση ή απενεργοποίηση ήχου πλήκτρων.
	Αλλάξτε την ένταση των ήχων προειδοποίησης και σήματος ή απενεργοποιήστε εντελώς τους ήχους προειδοποίησης και σήματος.
	Αλλαγή της φωτεινότητας της οθόνης.
	Αλλαγή της μονάδας θερμοκρασίας.
	Απενεργοποιήστε την εκθεσιακή ρύθμιση (είναι ορατή μόνο όταν είναι ενεργοποιημένη).
	Επαναφορά εργοστασιακών ρυθμίσεων.
	Ζήτηση πληροφοριών για το ψυγείο.
	Ενεργοποιήστε την ένδειξη του συστήματος AirClean.
	Ενεργοποίηση ή απενεργοποίηση της λειτουργίας καθαρισμού.



Ενώ βρίσκεστε στη λειτουργία ρυθμίσεων  ο συναγερμός πόρτας και άλλοι προειδοποιητικοί ήχοι σταματούν αυτόματα.

Ενεργοποίηση της λειτουργίας «Πάρτι»

Η λειτουργία «Πάρτι»  πρέπει να ενεργοποιηθεί περίπου 4 ώρες πριν από την τοποθέτηση των τροφίμων.

- Πατήστε το σύμβολο .
 - Σαρώστε με το δάχτυλο προς τα αριστερά ή προς τα δεξιά, μέχρι να εμφανιστεί στο κέντρο το σύμβολο .
 - Πατήστε το σύμβολο .
- Όταν η λειτουργία «Πάρτι» είναι ενεργοποιημένη, ανάβει το σύμβολο  με πορτοκαλί χρώμα.
- Για έξοδο από αυτό το επίπεδο ρυθμίσεων, πατήστε το σύμβολο .



Με ενεργοποιημένη τη λειτουργία «Πάρτι»  ενεργοποιούνται αυτόματα:

- η λειτουργία SuperFrost 
- η λειτουργία SuperCool 

Απενεργοποίηση της λειτουργίας «Πάρτι»

Η λειτουργία «Πάρτι»  απενεργοποιείται αυτόματα μετά από περίπου 24 ώρες.

Για εξοικονόμηση ενέργειας, μπορείτε να απενεργοποιήσετε νωρίτερα τη λειτουργία «Πάρτι», μόλις διαπιστώσετε ότι τα τρόφιμα έχουν ψυχθεί επαρκώς ή ότι έχουν παραχθεί αρκετά παγάκια.



- Πατήστε το σύμβολο .
- Σαρώστε με το δάχτυλο προς τα αριστερά ή προς τα δεξιά, μέχρι να εμφανιστεί στο κέντρο το σύμβολο .

- Πατήστε το σύμβολο .

Όταν η λειτουργία Πάρτι είναι απενεργοποιημένη, το σύμβολο  ανάβει λευκό.

- Για έξοδο από αυτό το επίπεδο ρυθμίσεων, πατήστε το σύμβολο .

Ενεργοποίηση της λειτουργίας «Διακοπές»

- Πατήστε το σύμβολο .
- Σαρώστε με το δάχτυλο προς τα αριστερά ή προς τα δεξιά, μέχρι να εμφανιστεί στο κέντρο το σύμβολο .
- Πατήστε το σύμβολο .

Όταν η λειτουργία «Διακοπές» είναι ενεργοποιημένη, ανάβει το σύμβολο  με πορτοκαλί χρώμα.

- Για έξοδο από αυτό το επίπεδο ρυθμίσεων, πατήστε το σύμβολο .

 **Κίνδυνος για την υγεία από την κατανάλωση αλλοιωμένων τροφίμων.**
Σε περίπτωση παρατεταμένης θερμοκρασίας πάνω από 4°C στη ζώνη συντήρησης, μπορεί να επηρεαστεί ο χρόνος διατήρησης και η ποιότητα των τροφίμων.



Σε κάθε περίπτωση η λειτουργία «Διακοπές» μπορεί να ενεργοποιείται μόνο για περιορισμένο χρονικό διάστημα.

Στο διάστημα αυτό, μην αποθηκεύετε ευαίσθητα και ευπαθή τρόφιμα, όπως φρούτα, λαχανικά, ψάρι, κρέας και γαλακτοκομικά προϊόντα.

Αφού απενεργοποιήσετε τη λειτουργία, καθαρίστε τη ζώνη συντήρησης και αναγεννήστε τα φίλτρα οσμών.

Προσαρμογή ρυθμίσεων



Απενεργοποίηση της λειτουργίας «Διακοπές»

- Πατήστε το σύμβολο .
- Σαρώστε με το δάχτυλο προς τα αριστερά ή προς τα δεξιά, μέχρι να εμφανιστεί στο κέντρο το σύμβολο .
- Πατήστε το σύμβολο .



Όταν η λειτουργία «Διακοπές» είναι απενεργοποιημένη, το σύμβολο  ανάβει λευκό.

- Για έξοδο από αυτό το επίπεδο ρυθμίσεων, πατήστε το σύμβολο .

Ενεργοποίηση της λειτουργίας κλειδώματος /

- Πατήστε το σύμβολο .
- Σαρώστε με το δάχτυλο προς τα αριστερά ή προς τα δεξιά, μέχρι να εμφανιστεί στο κέντρο το σύμβολο .
- Πατήστε το σύμβολο .

Με ενεργοποιημένη τη λειτουργία κλειδώματος το σύμβολο  ανάβει πορτοκαλί.

- Για έξοδο από αυτό το επίπεδο ρυθμίσεων, πατήστε το σύμβολο .
- Κλείστε την πόρτα της συσκευής. Μόνο τότε ενεργοποιείται η λειτουργία κλειδώματος .

Σύντομη απενεργοποίηση της λειτουργίας κλειδώματος /





- Αγγίξτε στην οθόνη την ένδειξη θερμοκρασίας της ζώνης θερμοκρασίας που επιθυμείτε να αλλάξετε.
- Αγγίξτε το σύμβολο  για περίπου 6 δευτερόλεπτα.

Η ένδειξη μεταβαίνει στη ρύθμιση θερμοκρασίας.

- Προβείτε τώρα στις επιθυμητές ρυθμίσεις.

Μόλις κλείσετε την πόρτα της συσκευής, η λειτουργία κλειδώματος  ενεργοποιείται εκ νέου.

Μόνιμη απενεργοποίηση της λειτουργίας κλειδώματος /



- Πατήστε το σύμβολο .
- Αγγίξτε το σύμβολο  για περίπου 6 δευτερόλεπτα.
- Σαρώστε με το δάχτυλο προς τα αριστερά ή προς τα δεξιά, μέχρι να εμφανιστεί στο κέντρο το σύμβολο .
- Πατήστε το σύμβολο .

Με απενεργοποιημένη τη λειτουργία κλειδώματος ανάβει το σύμβολο  με λευκό χρώμα.

- Για έξοδο από αυτό το επίπεδο ρυθμίσεων, πατήστε το σύμβολο .

Ενεργοποίηση λειτουργίας Sabbath

Όσο είναι ενεργοποιημένη η λειτουργία Sabbath , δεν μπορείτε να πραγματοποιήσετε καμία αλλαγή στις ρυθμίσεις.

- Πατήστε το σύμβολο .
- Σαρώστε με το δάχτυλο προς τα αριστερά ή προς τα δεξιά, μέχρι να εμφανιστεί στο κέντρο το σύμβολο .

- Πατήστε το σύμβολο .

Το σύμβολο  ανάβει πορτοκαλί.

- Για έξοδο από αυτό το επίπεδο ρυθμίσεων, πατήστε το σύμβολο .

Η ενεργοποιημένη λειτουργία Sabbath  εμφανίζεται στην οθόνη για περίπου 3 δευτερόλεπτα.

Στη συνέχεια, η οθόνη σβήνει.

Προσέξτε η πόρτα της συσκευής να είναι καλά κλειστή, καθώς οι οπτικές και ακουστικές προειδοποιήσεις είναι απενεργοποιημένες.

Απενεργοποίηση λειτουργίας Σαββάτου

Η λειτουργία Sabbath  απενεργοποιείται αυτόματα μετά από περίπου 80 ώρες.

Μπορείτε να απενεργοποιήσετε και νωρίτερα τη λειτουργία Sabbath  οποιαδήποτε στιγμή.

- Αγγίξτε σε ένα σημείο τη μαύρη οθόνη.

Εμφανίζεται το σύμβολο .

- Πατήστε το σύμβολο .

Το σύμβολο  ανάβει πορτοκαλί.

- Πατήστε ξανά το σύμβολο .

Όταν η λειτουργία Sabbath είναι απενεργοποιημένη, το σύμβολο  ανάβει λευκό.

- Για έξοδο από αυτό το επίπεδο ρυθμίσεων, πατήστε το .

Αλλαγή χρονικού διαστήματος έως την ενεργοποίηση του συναγερμού πόρτας

- Πατήστε το σύμβολο .

- Σαρώστε με το δάχτυλο προς τα αριστερά ή προς τα δεξιά, μέχρι να εμφανιστεί στο κέντρο το σύμβολο .

- Πατήστε το σύμβολο .

- Σαρώστε με το δάχτυλο προς τα αριστερά ή προς τα δεξιά, μέχρι να εμφανιστεί στο κέντρο το επιθυμητό χρονικό διάστημα μεταξύ 30 δευτερολέπτων και 3 λεπτών.

- Πατήστε για επιβεβαίωση την επιθυμητή ρύθμιση.

- Για έξοδο από αυτό το επίπεδο ρυθμίσεων, πατήστε το σύμβολο .

Εκτέλεση σύνδεσης στο δίκτυο για 1η φορά

- Πατήστε το σύμβολο .

- Σαρώστε με το δάχτυλο προς τα αριστερά ή προς τα δεξιά, μέχρι να εμφανιστεί στο κέντρο το σύμβολο .

- Πατήστε το σύμβολο .

- Πατήστε την επιθυμητή μέθοδο σύνδεσης (APP ή WPS).





Μετά την επιτυχή σύνδεση εμφανίζεται στην οθόνη το σύμβολο .

Αν η σύνδεση δεν μπόρεσε να δημιουργηθεί, εμφανίζεται το σύμβολο .

- Σε αυτήν την περίπτωση ξεκινήστε ξανά τη διαδικασία.
- Για έξοδο από αυτό το επίπεδο ρυθμίσεων, πατήστε το σύμβολο .

Προσαρμογή ρυθμίσεων





Απενεργοποίηση σύνδεσης WLAN

- Πατήστε το σύμβολο .
- Σαρώστε με το δάχτυλο προς τα αριστερά ή προς τα δεξιά, μέχρι να εμφανιστεί στο κέντρο το σύμβολο .
- Πατήστε το σύμβολο .
- Για να απενεργοποιήσετε τη σύνδεση WiFi, πατήστε το σύμβολο .

Εμφανίζεται το σύμβολο .

- Για έξοδο από αυτό το επίπεδο ρυθμίσεων, πατήστε το σύμβολο .

Ενεργοποίηση σύνδεσης WLAN





- Πατήστε το σύμβολο .
- Σαρώστε με το δάχτυλο προς τα αριστερά ή προς τα δεξιά, μέχρι να εμφανιστεί στο κέντρο το σύμβολο .
- Πατήστε το σύμβολο .
- Για να ενεργοποιήσετε τη σύνδεση WiFi, πατήστε το σύμβολο .



Εμφανίζεται το σύμβολο .

- Για έξοδο από αυτό το επίπεδο ρυθμίσεων, πατήστε το σύμβολο .

Όταν η σύνδεση WiFi είναι ενεργή, ανάβει το σύμβολο  στην οθόνη.

Επαναφορά διαμόρφωσης δικτύου

- Πατήστε το σύμβολο .
- Σαρώστε με το δάχτυλο προς τα αριστερά ή προς τα δεξιά, μέχρι να εμφανιστεί στο κέντρο το σύμβολο .
- Πατήστε το σύμβολο .
- Σαρώστε με το δάχτυλο προς τα δεξιά, μέχρι να εμφανιστεί στο κέντρο το σύμβολο .
- Πατήστε το σύμβολο .



- Πατήστε το σύμβολο .
- Για έξοδο από αυτό το επίπεδο ρυθμίσεων, πατήστε το σύμβολο .

Εκτελείται επαναφορά όλων των ρυθμίσεων που έχουν προγραμματιστεί και των τιμών που έχουν εισαχθεί.

Η σύνδεση WiFi απενεργοποιείται και το σύμβολο  σβήνει στην αρχική οθόνη.

Επαναφέρετε τη διαμόρφωση δικτύου στην αρχική κατάσταση, όταν θέλετε να απορρίψετε το ψυγείο σας, να το πουλήσετε ή να θέσετε σε λειτουργία ένα μεταχειρισμένο ψυγείο. Όλα τα προσωπικά δεδομένα διαγράφονται από το ψυγείο. Εκτός από αυτό, ένας προκάτοχος της συσκευής δεν θα μπορεί πια να επέμβει σε αυτή.



Απενεργοποίηση ήχου πλήκτρων

- Πατήστε το σύμβολο .
- Σαρώστε με το δάχτυλο προς τα αριστερά ή προς τα δεξιά, μέχρι να εμφανιστεί στο κέντρο το σύμβολο .
- Πατήστε το σύμβολο .

Όταν ο ήχος πλήκτρων είναι απενεργοποιημένος, το σύμβολο  ανάβει λευκό.

- Για έξοδο από αυτό το επίπεδο ρυθμίσεων, πατήστε το σύμβολο .



Ενεργοποίηση ήχου πλήκτρων

- Πατήστε το σύμβολο .
- Σαρώστε με το δάχτυλο προς τα αριστερά ή προς τα δεξιά, μέχρι να εμφανιστεί στο κέντρο το σύμβολο .
- Πατήστε το σύμβολο .

Όταν ενεργοποιείται ο ήχος πλήκτρων, το σύμβολο  ανάβει πορτοκαλί.

- Για έξοδο από αυτό το επίπεδο ρυθμίσεων, πατήστε το σύμβολο .

Αλλαγή της έντασης των προειδοποιητικών ήχων και των ηχητικών σημάτων



- Πατήστε το σύμβολο .
- Σαρώστε με το δάχτυλο προς τα αριστερά ή προς τα δεξιά, μέχρι να εμφανιστεί στο κέντρο το σύμβολο .
- Πατήστε το σύμβολο .
- Επιλέξτε την επιθυμητή ένταση ήχου σαρώνοντας με το δάχτυλο προς τα αριστερά ή προς τα δεξιά την μπάρα τμημάτων (βαθμίδες 1-7).
- Αν θέλετε να απενεργοποιήσετε εντελώς τους προειδοποιητικούς ήχους και τους ήχους σήματος, σαρώστε με το δάχτυλο προς τα αριστερά, μέχρι να σβήσει εντελώς η μπάρα τμημάτων.
- Επιβεβαιώστε την επιθυμητή ρύθμιση, πατώντας την μπάρα τμημάτων.

Όταν είναι απενεργοποιημένοι οι προειδοποιητικοί ήχοι και τα ηχητικά σήματα, εμφανίζεται το σύμβολο  με λευκό χρώμα.

Όταν είναι ενεργοποιημένοι οι προειδοποιητικοί ήχοι και τα ηχητικά σήματα, εμφανίζεται το σύμβολο  με πορτοκαλί χρώμα.

- Για έξοδο από αυτό το επίπεδο ρυθμίσεων, πατήστε το σύμβολο .

Αλλαγή φωτεινότητας οθόνης

- Πατήστε το σύμβολο .
- Σαρώστε με το δάχτυλο προς τα αριστερά ή προς τα δεξιά, μέχρι να εμφανιστεί στο κέντρο το σύμβολο .
- Πατήστε το σύμβολο .
- Επιλέξτε την επιθυμητή βαθμίδα φωτεινότητας σαρώνοντας με το δάχτυλο προς τα αριστερά ή προς τα δεξιά την μπάρα τμημάτων (βαθμίδες 1-7).

Προσαρμογή ρυθμίσεων

- Επιβεβαιώστε την επιθυμητή ρύθμιση, πατώντας την μπάρα τμημάτων.
- Για έξοδο από αυτό το επίπεδο ρυθμίσεων, πατήστε το σύμβολο .





Αλλαγή της μονάδας θερμοκρασίας °C/°F

- Πατήστε το σύμβολο .
- Σαρώστε με το δάχτυλο προς τα αριστερά ή προς τα δεξιά, μέχρι να εμφανιστεί στο κέντρο η ένδειξη °C ή °F.
- Πατήστε °C ή °F για να αλλάξετε τη μονάδα θερμοκρασίας.

Εμφανίζεται η ένδειξη °C ή °F.



- Για έξοδο από αυτό το επίπεδο ρυθμίσεων, πατήστε το σύμβολο .



Απενεργοποίηση εκθεσιακής ρύθμισης

- Πατήστε το σύμβολο .
- Πατήστε το σύμβολο .
- Σαρώστε με το δάχτυλο προς τα αριστερά ή προς τα δεξιά, μέχρι να εμφανιστεί στο κέντρο το σύμβολο .
- Πατήστε το σύμβολο .

Μετά την απενεργοποίηση της εκθεσιακής ρύθμισης , η λειτουργία του ψυγείου τερματίζεται και πρέπει να ενεργοποιηθεί ξανά.

Επαναφορά των ρυθμίσεων στην κατάσταση παράδοσης



- Πατήστε το σύμβολο .
- Σαρώστε με το δάχτυλο προς τα αριστερά ή προς τα δεξιά, μέχρι να εμφανιστεί στο κέντρο το σύμβολο .

- Πατήστε το σύμβολο .
- Εμφανίζεται το σύμβολο .
- Πατήστε το σύμβολο .

Η λειτουργία του ψυγείου τερματίζεται και πρέπει να ενεργοποιηθεί ξανά.

Ενεργοποίηση ένδειξης φίλτρου



Active AirClean

- Πατήστε το σύμβολο .
- Σαρώστε με το δάχτυλο προς τα αριστερά ή προς τα δεξιά, μέχρι να εμφανιστεί στο κέντρο το σύμβολο .
- Πατήστε το σύμβολο .

Όταν η ένδειξη φίλτρου Active AirClean είναι ενεργοποιημένη, το σύμβολο  ανάβει πορτοκαλί.

- Για έξοδο από αυτό το επίπεδο ρυθμίσεων, πατήστε το σύμβολο .



Ενεργοποίηση της λειτουργίας καθαρισμού

- Πατήστε το σύμβολο .
- Σαρώστε με το δάχτυλο προς τα αριστερά ή προς τα δεξιά, μέχρι να εμφανιστεί στο κέντρο το σύμβολο .
- Πατήστε το σύμβολο .

Όταν οι λειτουργίες καθαρισμού είναι ενεργοποιημένες, το σύμβολο  ανάβει με πορτοκαλί χρώμα.

- Για έξοδο από αυτό το επίπεδο ρυθμίσεων, πατήστε το σύμβολο .

Απενεργοποίηση της λειτουργίας καθαρισμού

- Πατήστε το σύμβολο .
- Σαρώστε με το δάχτυλο προς τα αριστερά ή προς τα δεξιά, μέχρι να εμφανιστεί στο κέντρο το σύμβολο .
- Πατήστε το σύμβολο .

Όταν η λειτουργία καθαρισμού είναι απενεργοποιημένη, το σύμβολο  ανάβει με λευκό χρώμα.

- Για έξοδο από αυτό το επίπεδο ρυθμίσεων, πατήστε το σύμβολο .

Καθαρισμός και φροντίδα

Δεν επιτρέπεται να αφαιρέσετε την πινακίδα τύπου από το εσωτερικό του ψυγείου. Η πινακίδα τύπου είναι απαραίτητη σε περίπτωση βλάβης.

Προσέχετε να μην εισχωρήσει νερό στο ηλεκτρονικό σύστημα ή τον φωτισμό.

 Κίνδυνος ζημιάς λόγω διείσδυσης υγρασίας.
Ο ατμός ενός ατμοκαθαριστή μπορεί να προκαλέσει ζημιά σε πλαστικά και ηλεκτρικά εξαρτήματα.
Μη χρησιμοποιείτε ατμοκαθαριστή για να καθαρίσετε το ψυγείο.

Απόψυξη συσκευής

Η συντήρηση και το συρτάρι DailyFresh αποψύχονται αυτόματα.

Το ψυγείο διαθέτει σύστημα «NoFrost», μέσω του οποίου εκτελείται αυτόματα η απόψυξη της κατάψυξης.

Υποδείξεις για το καθαριστικό

Στο εσωτερικό του ψυγείου χρησιμοποιείτε μόνο μέσα καθαρισμού και περιποίησης που είναι ακίνδυνα για τα τρόφιμα.

Για να μην πάθουν ζημιά όλες οι επιφάνειες, **μην** χρησιμοποιείτε κατά τον καθαρισμό

- καθαριστικά που περιέχουν σόδα, αμμωνία, οξέα ή χλώριο
- καθαριστικά αφαίρεσης αλάτων
- δυνατά καθαριστικά (π.χ. σε μορφή σκόνης, γαλακτώματος, κόκκων),
- καθαριστικά που περιέχουν διαλύτες
- καθαριστικά ανοξειδωτων επιφανειών
- απορρυπαντικά πλυντηρίου πιάτων

- σπρέι φούρνου
- καθαριστικό για τζάμια
- σκληρά σφουγγάρια και βούρτσες, (π.χ. σφουγγάρια για κατσαρόλες)
- ειδικά σφουγγαράκια σε σχήμα γόμας που «σβήνουν» τη βρομιά χωρίς νερό και σαπούνι
- κοφτερές μεταλλικές ξύστρες

Για τον καθαρισμό συνιστάται ένα καθαρό σφουγγάρι, χλιαρό νερό με λίγο απορρυπαντικό.

Προετοιμασία του ψυγείου για καθαρισμό

Καθαρισμός της ζώνης συντήρησης μόνο:

Χρησιμοποιήστε τη λειτουργία καθαρισμού .

- Βγάλτε τα τρόφιμα από τη συντήρηση και, στη συνέχεια, τοποθετήστε τα σε δροσερό μέρος.
- Εάν είναι απαραίτητο, αφαιρέστε όλα τα αφαιρούμενα μέρη για καθαρισμό.

Καθαρισμός της κατάψυξης/όλου του ψυγείου:

- Απενεργοποιήστε το ψυγείο.

Στην οθόνη εμφανίζεται το σύμβολο  και η ψύξη είναι απενεργοποιημένη.

- Βγάλτε τα τρόφιμα από την κατάψυξη/το ψυγείο και, στη συνέχεια, τοποθετήστε τα τρόφιμα που βγάλατε σε δροσερό μέρος.
- Εάν είναι απαραίτητο, αφαιρέστε όλα τα αφαιρούμενα μέρη για καθαρισμό.

Καθαρισμός εσωτερικού χώρου

Καθαρίζετε το ψυγείο τακτικά, τουλάχιστον όμως μία φορά το μήνα.

Αν η βρομιά παραμείνει για αρκετό χρονικό διάστημα, ενδεχομένως να μην μπορεί πλέον να αφαιρεθεί. Το χρώμα των επιφανειών μπορεί να αλλοιωθεί. Καλύτερα να αφαιρείτε αμέσως τη βρομιά.

- Καθαρίστε τον **εσωτερικό χώρο** με ένα καθαρό απορροφητικό πανί, κλιτρό νερό και λίγο υγρό πιάτων για πλύσιμο στο χέρι.
- Μετά τον καθαρισμό ξεπλύνετε με καθαρό νερό και στεγνώστε τα όλα με ένα πανί καθαρισμού.
- Καθαρίστε το κανάλι νερού συμπύκνωσης και την οπή αποστράγγισης με ένα στικ ή κάτι παρόμοιο.
- Για να αεριστεί επαρκώς το ψυγείο και για να αποφύγετε τη δημιουργία οσμών, αφήστε το ψυγείο ανοικτό για λίγο ακόμα.

Καθαρισμός εξαρτημάτων με το χέρι ή στο πλυντήριο πιάτων

Τα ακόλουθα εξαρτήματα θα πρέπει να καθαρίζονται αποκλειστικά **στο χέρι**:

- το στήριγμα του φίλτρου οσμών (σύστημα AirClean)
- τους ανοξείδωτους πήχεις από το ράφι για μπουκάλια
- το ράφι με εκτύπωση
- όλα τα συρτάρια και τα καπάκια (περιέχονται ανάλογα με το μοντέλο)

Τα ακόλουθα εξαρτήματα **πλένονται στο πλυντήριο πιάτων**:

 Κίνδυνος ζημιάς εξαιτίας των πολύ υψηλών θερμοκρασιών που αναπτύσσονται στο πλυντήριο πιάτων. Μέρη του ψυγείου μπορεί λόγω του καθαρισμού στο πλυντήριο πιάτων σε θερμοκρασία μεγαλύτερη από 55°C να αχρηστευτούν π.χ. να παραμορφωθούν.

Για εξαρτήματα κατάλληλα για πλύσιμο στο πλυντήριο πιάτων επιλέγετε αποκλειστικά προγράμματα του πλυντηρίου πιάτων έως και 55°C.

Μέσω της επαφής με φυσικές χρωστικές ουσίες, π.χ. που υπάρχουν σε καρότα, ντομάτες και κέτσαπ μπορεί να αλλοιωθεί το χρώμα των πλαστικών μερών στο πλυντήριο πιάτων. Η αλλοίωση αυτή είναι επιφανειακή και δεν έχει καμία επίδραση στη σταθερότητα των μερών.

- το στήριγμα για μπουκάλια (Divider), η παγοθήκη
- τα ράφια και τα ράφια για μπουκάλια στην πόρτα της συσκευής (χωρίς ανοξείδωτη βέργα)
- τα ράφια της συντήρησης (χωρίς ράβδους και χωρίς εκτύπωση)

Αφαίρεση, αποσυναρμολόγηση και καθαρισμός εξαρτημάτων

Αποσυναρμολόγηση του ραφιού για μπουκάλια

Πριν από τον καθαρισμό του ραφιού για μπουκάλια στο πλυντήριο πιάτων, αφαιρέστε το στήριγμα για μπουκάλια (Divider) και τον ανοξείδωτο πήχη.

Καθαρισμός και φροντίδα

- Τοποθετήστε το ράφι για μπουκάλια επάνω στην επιφάνεια εργασίας.
- Τραβήξτε το στήριγμα για μπουκάλια (Divider) προς τα πάνω από το ράφι για μπουκάλια.

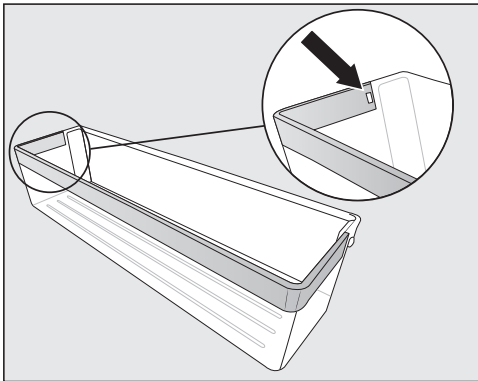

- Πιέστε το στοιχείο ασφάλισης έξω από την εσοχή. Ολόκληρη η ανοξείδωτη βέργα βγαίνει από το ράφι.
- Μετά τον καθαρισμό στερεώστε και πάλι την ανοξείδωτη βέργα στο ράφι με την αντίστροφη σειρά.

Αφαίρεση και τοποθέτηση του καπακιού συρταριού για καθαρισμό

Το ράφι που βρίσκεται από επάνω και τα συρτάρια της συντήρησης έχουν ήδη αφαιρεθεί.

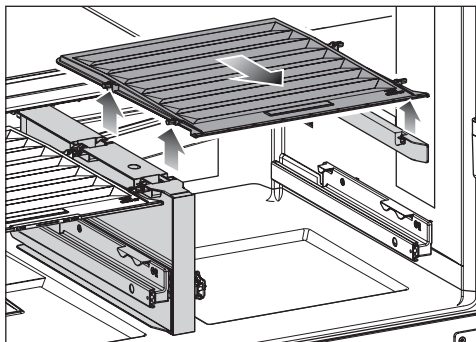

- Ανασηκώστε το καπάκι από μπροστά και αφαιρέστε το τραβώντας το προς τα έξω.

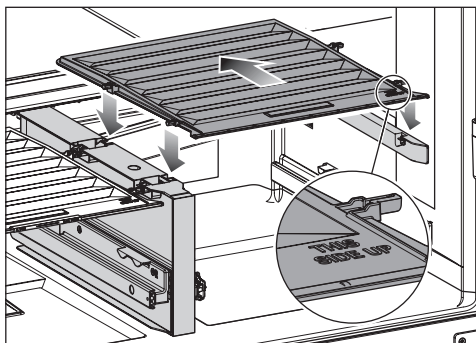

- Μετά τον καθαρισμό σπρώξτε ξανά το καπάκι στη θέση του.
- Ωθήστε πάλι μέσα το ράφι μέχρι το τέρμα και αποθέστε το.
- Τοποθετήστε πάλι τα συρτάρια.

Καθαρισμός πορτών συσκευής και πλαϊνών τοιχωμάτων

Αν η βρωμιά παραμείνει για αρκετό χρονικό διάστημα, ενδεχομένως να μην μπορεί να αφαιρεθεί.

Το χρώμα των επιφανειών μπορεί να αλλοιωθεί.

Αφαιρείτε τη βρωμιά της πρόσοψης συσκευής και των πλαϊνών τοιχωμάτων καλύτερα αμέσως.

Όλες οι επιφάνειες είναι ευαίσθητες στις γρατζουνιές και το χρώμα τους μπορεί να αλλοιωθεί, αν έρθουν σ' επαφή με ακατάλληλα καθαριστικά.

Διαβάστε τις πληροφορίες στην ενότητα «Υποδείξεις για το καθαριστικό» στην αρχή αυτού του κεφαλαίου.

- Καθαρίστε τις επιφάνειες με ένα καθαρό απορροφητικό πανί, υγρό πλύσης πιάτων στο χέρι και ζεστό νερό. Για τον καθαρισμό μπορείτε ακόμη να χρησιμοποιήσετε ένα καθαρό, υγρό πανί από μικροΐνες, χωρίς απορρυπαντικό.
- Μετά τον καθαρισμό ξεπλένετε με καθαρό νερό και στεγνώνετε με ένα μαλακό πανί.

CleanSteel (edt/cs) -Πρόσοψη συσκευής

 Κίνδυνος ζημιάς εξαιτίας λανθασμένου καθαρισμού.

Η επιστροφή καταστρέφεται.

Στην επιφάνεια αυτή **μη χρησιμοποιείτε προϊόντα καθαρισμού για ανοξείδωτα.**

Η πρόσοψη της συσκευής διαθέτει μια υψηλής ποιότητας επιστρωση. Η επιστρωση αυτή προστατεύει από τη βρωμιά και διευκολύνει τον καθαρισμό.

Καθαρισμός φλάντζας πόρτας

 Κίνδυνος ζημιάς εξαιτίας λανθασμένου καθαρισμού.

Η εφαρμογή λαδιού ή γράσου στο λάστιχο της πόρτας μπορεί να καταστήσει πορώδη την επιφάνειά της.

Μην χρησιμοποιείτε έλαια ή λίπη στη φλάντζα πόρτας.

- Καθαρίζετε τακτικά τη φλάντζα πόρτας με καθαρό νερό και σκουπίζετε την στο τέλος προσεκτικά με πανί.

Καθαρισμός εγκάρσιων τομών αερισμού και εξαερισμού

- Καθαρίζετε τακτικά τα ανοίγματα αερισμού και εξαερισμού με ένα ξεσκονιστήρι ή με ηλεκτρική σκούπα (χρησιμοποιείτε π.χ. τη βούρτσα σκαλιστών επιφανειών για τις ηλεκτρικές σκούπες Miele).

Μετά τον καθαρισμό

- Επανατοποθετήστε στο ψυγείο όλα τα εξαρτήματα.
- Αν χρειάζεται, ενεργοποιήστε πάλι το ψυγείο.
- Εάν είναι απαραίτητο, απενεργοποιήστε ξανά τη λειτουργία καθαρισμού  της συντήρησης.
- Ενεργοποιήστε για λίγο τη λειτουργία SuperFrost ❄️, ώστε να κρυώσει γρήγορα η κατάψυξη.
- Ενεργοποιήστε για λίγο τη λειτουργία SuperCool&AirClean ❄️, ώστε να κρυώσει γρήγορα η συντήρηση.

Καθαρισμός και φροντίδα

- Τοποθετήστε τα τρόφιμα στη συντήρηση.
- Τοποθετήστε τα συρτάρια κατάψυξης με τα κατεψυγμένα τρόφιμα στην κατάψυξη, μόλις η θερμοκρασία στην κατάψυξη είναι αρκετά χαμηλή.
- Απενεργοποιήστε τη λειτουργία SuperCool&AirClean ❄️ μόλις τα τρόφιμα ή τα ποτά κρυώσουν αρκετά.
- Απενεργοποιήστε τη λειτουργία SuperFrost ❄️ μόλις επιτευχθεί μια σταθερή θερμοκρασία κατάψυξης τουλάχιστον -18°C .
- Κλείστε τις πόρτες της συσκευής.

Τις περισσότερες βλάβες και τα σφάλματα μπορείτε να τα αντιμετωπίσετε μόνοι σας. Σε πολλές περιπτώσεις εξοικονομείτε χρόνο και χρήμα, καθώς δεν χρειάζεται να επικοινωνήσετε με το Miele Service.

Επισκεφθείτε τη διεύθυνση www.miele.gr/support/customer-assistance για περισσότερες πληροφορίες σχετικά με το πώς μπορείτε να αποκαταστήσετε τις βλάβες μόνοι σας.



Αποφεύγετε να ανοίγετε τη συσκευή, μέχρι να αποκατασταθεί η βλάβη, για να διατηρήσετε την απώλεια ψύξης σε χαμηλά επίπεδα.



Γενικά προβλήματα με τη συσκευή

Πρόβλημα	Αιτία και διόρθωση
Το ψυγείο δεν ψύχεται.	Το ψυγείο δεν έχει τεθεί σε λειτουργία. ■ Θέστε σε λειτουργία το ψυγείο.
	Το βύσμα παροχής δεν έχει τοποθετηθεί σωστά στην πρίζα ή το βύσμα της συσκευής δεν έχει τοποθετηθεί σωστά στην πρίζα της συσκευής. ■ Συνδέστε το βύσμα παροχής στην πρίζα και το βύσμα συσκευής στην πρίζα της συσκευής.
	Η ασφάλεια στον οικιακό ασφαλειοπίνακα έχει πέσει. Το ψυγείο, η τάση ηλεκτρικού ρεύματος του σπιτιού ή κάποια άλλη συσκευή μπορεί να παρουσιάζουν βλάβη. ■ Καλέστε έναν ηλεκτρολόγο ή το Miele Service.
Ο συμπιεστής λειτουργεί συνεχώς.	Δεν πρόκειται για σφάλμα. Για την εξοικονόμηση ενέργειας, ο συμπιεστής, όταν οι ανάγκες ψύξης είναι χαμηλές, μεταβαίνει σε λειτουργία χαμηλών στροφών. Με αυτόν τον τρόπο αυξάνεται ο χρόνος λειτουργίας του συμπιεστή.
Ο συμπιεστής ενεργοποιείται όλο και συχνότερα και για μεγαλύτερο χρονικό διάστημα, η θερμοκρασία στο ψυγείο είναι πολύ χαμηλή.	Οι πόρτες της συσκευής άνοιγαν συχνά. Ή τοποθετήθηκαν για ψύξη μεγάλες ποσότητες τροφίμων/κρασιών. ■ Ανοίγετε τις πόρτες της συσκευής μόνο όταν χρειάζεται και μόνο για το συντομότερο δυνατό χρονικό διάστημα.
	Οι πόρτες της συσκευής δεν κλείνουν εντελώς. Η θερμοκρασία στο ψυγείο πέφτει.

Αντιμετώπιση προβλημάτων

Πρόβλημα	Αιτία και διόρθωση
	<ul style="list-style-type: none"> ■ Ελέγξτε την εφαρμογή των θυρών της συσκευής και ρυθμίστε τις πόρτες της συσκευής χρησιμοποιώντας τις βίδες στους μεντεσέδες, εάν είναι απαραίτητο. <p>Οι πόρτες της συσκευής δεν έχουν κλείσει σωστά. Αν έχει ήδη σχηματιστεί παχύ στρώμα πάγου, μειώνεται η απόδοση ψύξης, με αποτέλεσμα να αυξάνεται η κατανάλωση ηλεκτρικού ρεύματος.</p> <ul style="list-style-type: none"> ■ Κλείνετε πάντα εντελώς τις πόρτες της συσκευής. ■ Κάνετε απόψυξη του ψυγείου, αν χρειαστεί, και καθαρίστε το. <p>Η θερμοκρασία περιβάλλοντος είναι πολύ υψηλή. Όσο υψηλότερη είναι η θερμοκρασία περιβάλλοντος, τόσο περισσότερο λειτουργεί ο συμπιεστής.</p> <ul style="list-style-type: none"> ■ Λάβετε υπόψη τις οδηγίες στο κεφάλαιο «Εγκατάσταση», ενότητα «Χώρος τοποθέτησης». <p>Τα ανοίγματα αερισμού και εξαερισμού είναι φραγμένα ή σκονισμένα.</p> <ul style="list-style-type: none"> ■ Μην καλύπτετε τα ανοίγματα αερισμού και εξαερισμού. ■ Καθαρίζετε τακτικά τα ανοίγματα αερισμού και εξαερισμού από τη σκόνη. <p>Σε εντοιχιζόμενες συσκευές: Η συσκευή δεν τοποθετήθηκε σωστά στην εσοχή εντοιχισμού.</p> <ul style="list-style-type: none"> ■ Εντοιχίστε το ψυγείο σύμφωνα με τις υποδείξεις που περιλαμβάνονται στις οδηγίες τοποθέτησης.
<p>Ο συμπιεστής ενεργοποιείται όλο και συχνότερα και για μεγαλύτερο χρονικό διάστημα, η θερμοκρασία στο ψυγείο είναι πολύ χαμηλή.</p>	<p>Τα ανοίγματα αερισμού και εξαερισμού είναι φραγμένα ή σκονισμένα.</p> <ul style="list-style-type: none"> ■ Μην καλύπτετε τα ανοίγματα αερισμού και εξαερισμού. ■ Καθαρίζετε τακτικά τα ανοίγματα αερισμού και εξαερισμού από τη σκόνη. <p>Ανοίξτε πολλές φορές τις πόρτες της συσκευής ή τοποθετήσατε μεγάλες ποσότητες φρέσκων τροφίμων στη συντήρηση ή στην κατάψυξη.</p> <ul style="list-style-type: none"> ■ Ανοίγετε τις πόρτες της συσκευής μόνο όταν χρειάζεται και μόνο για το συντομότερο δυνατό χρονικό διάστημα.

Αντιμετώπιση προβλημάτων

Πρόβλημα	Αιτία και διόρθωση
	<p>Η απαιτούμενη θερμοκρασία αποκαθίσταται αυτόματα μετά από λίγο.</p>
	<p>Οι πόρτες της συσκευής δεν έχουν κλείσει σωστά. Ενδεχομένως να έχει ήδη σχηματιστεί στην κατάψυξη παχύ στρώμα πάγου.</p> <ul style="list-style-type: none"> ■ Κλείστε τις πόρτες της συσκευής. <p>Η απαιτούμενη θερμοκρασία αποκαθίσταται αυτόματα μετά από λίγο.</p> <p>Αν έχει ήδη σχηματιστεί παχύ στρώμα πάγου, μειώνεται η απόδοση ψύξης, με αποτέλεσμα να αυξάνεται η κατανάλωση ηλεκτρικού ρεύματος.</p> <ul style="list-style-type: none"> ■ Κάντε απόψυξη και καθαρίστε το ψυγείο.
	<p>Η θερμοκρασία περιβάλλοντος είναι πολύ υψηλή. Όσο υψηλότερη είναι η θερμοκρασία περιβάλλοντος, τόσο περισσότερο λειτουργεί ο συμπιεστής.</p> <ul style="list-style-type: none"> ■ Λάβετε υπόψη τις οδηγίες στο κεφάλαιο «Εγκατάσταση», ενότητα «Χώρος τοποθέτησης».
	<p>Το ψυγείο δεν τοποθετήθηκε σωστά στην εσοχή εντοιχισμού.</p> <ul style="list-style-type: none"> ■ Εντοιχίστε το ψυγείο σύμφωνα με τις υποδείξεις που περιλαμβάνονται στις συνοδευτικές οδηγίες τοποθέτησης.
	<p>Η θερμοκρασία στο ψυγείο έχει ρυθμιστεί πολύ χαμηλά.</p> <ul style="list-style-type: none"> ■ Διορθώστε τη ρύθμιση της θερμοκρασίας.
	<p>Τοποθετήθηκαν πολλά νωπά τρόφιμα ταυτόχρονα στην κατάψυξη.</p> <ul style="list-style-type: none"> ■ Τηρείτε τις υποδείξεις στο κεφάλαιο «Χειρισμός», ενότητα «Κατάψυξη και αποθήκευση φρέσκων τροφίμων».
	<p>Η λειτουργία SuperCool&AirClean  είναι ακόμα ενεργοποιημένη.</p> <ul style="list-style-type: none"> ■ Για να εξοικονομήσετε ρεύμα, απενεργοποιήστε εσείς νωρίτερα τη λειτουργία SuperCool&AirClean .
	<p>Η λειτουργία SuperFrost  είναι ακόμα ενεργοποιημένη.</p>

Αντιμετώπιση προβλημάτων

















Πρόβλημα	Αιτία και διόρθωση
	<ul style="list-style-type: none"> ■ Για να εξοικονομήσετε ενέργεια, απενεργοποιήστε πρόωρα τη λειτουργία SuperFrost ❄️.
<p>Η θερμοκρασία στο ψυγείο είναι πολύ υψηλή. Τα κατεψυγμένα τρόφιμα (ανάλογα με το μοντέλο) μπορεί να αρχίσουν να ξεπαγώνουν.</p>	<p>Δεν πρόκειται για σφάλμα. Η ρυθμισμένη θερμοκρασία είναι πολύ υψηλή.</p> <ul style="list-style-type: none"> ■ Διορθώστε τη ρύθμιση της θερμοκρασίας. ■ Ελέγξτε τη θερμοκρασία ακόμα μία φορά μετά από 24 ώρες. <p>Η θερμοκρασία περιβάλλοντος, για την οποία είναι κατασκευασμένο το ψυγείο σας, έχει πέσει κάτω από τα όρια. Ο συμπιεστής ενεργοποιείται σπανιότερα όταν η θερμοκρασία περιβάλλοντος είναι πολύ χαμηλή. Η θερμοκρασία στο ψυγείο αυξάνεται.</p> <ul style="list-style-type: none"> ■ Λάβετε υπόψη τις οδηγίες στο κεφάλαιο «Εγκατάσταση», ενότητα «Χώρος τοποθέτησης». ■ Αυξήστε τη θερμοκρασία περιβάλλοντος.
<p>Το ψυγείο έχει πιάσει πάγο ή στο εσωτερικό του έχει συσσωρευθεί νερό συμπύκνωσης. Ενδεχομένως δεν κλείνει σωστά η πόρτα της συσκευής.</p>	<p>Η φλάντζα πόρτας έχει ξεγλιστρήσει από την εγκοπή.</p> <ul style="list-style-type: none"> ■ Ελέγξτε, αν η φλάντζα πόρτας είναι τοποθετημένη σωστά στην εγκοπή. <p>Η φλάντζα της πόρτας έχει υποστεί ζημιά.</p> <ul style="list-style-type: none"> ■ Ελέγξτε αν η φλάντζα της πόρτας έχει υποστεί ζημιά.
<p>Η στεγανοποίηση πόρτας έχει πάθει ζημιά ή πρέπει να αντικατασταθεί.</p>	<p>Η στεγανοποίηση πόρτας μπορεί να αντικατασταθεί εν μέρει χωρίς εργαλεία.</p> <ul style="list-style-type: none"> ■ Ειδοποιήστε το Miele Service.
<p>Ο μηχανισμός επαναφοράς κλεισίματος πόρτας έχει υποστεί ζημιά ή πρέπει να αντικατασταθεί.</p>	<p>Ο μηχανισμός επαναφοράς κλεισίματος πόρτας μπορεί να αντικατασταθεί χωρίς εργαλεία.</p> <ul style="list-style-type: none"> ■ Αντικαταστήστε τον μηχανισμό επαναφοράς κλεισίματος πόρτας. Ένας νέος μηχανισμός επαναφοράς κλεισίματος πόρτας είναι διαθέσιμος από τον εμπορικό αντιπρόσωπο ή το Miele Service.
<p>Τα κατεψυγμένα έχουν κολλήσει μεταξύ τους ή με τα τοιχώματα.</p>	<p>Η συσκευασία των τροφίμων δεν ήταν στεγνή κατά την τοποθέτηση.</p> <ul style="list-style-type: none"> ■ Διαχωρίζετε το κατεψυγμένα με ένα αμβλύ αντικείμενο, π.χ. με τη λαβή ενός κουταλιού.

Αντιμετώπιση προβλημάτων











Πρόβλημα	Αιτία και διόρθωση
Το φίλτρο οσμών έρχεται σε επαφή με υγρά.	<p>Το φίλτρο οσμών έρχεται σε επαφή με υγρά κατά τον χειρισμό τροφίμων στη συντήρηση.</p> <ul style="list-style-type: none">■ Αφαιρέστε το φίλτρο οσμών από τη συντήρηση και απορρίψτε το φίλτρο οσμών στα οικιακά απορρίμματα.■ Απορρίψτε μη συσκευασμένα τρόφιμα που αποθηκεύονται κάτω από το φίλτρο οσμών.■ Καθαρίστε το κάλυμμα του φίλτρου οσμών, το στήριγμα φίλτρου και την υποδοχή του φίλτρου οσμών στη συντήρηση με ένα καθαρό σφουγγαρόπανο και χλιαρό νερό.■ Ενδεχομένως καθαρίστε το ράφι κάτω από το φίλτρο οσμών.■ Αντικαταστήστε το φίλτρο οσμών με ένα καινούργιο.
Δεν ακούγεται προειδοποιητικός ήχος, παρόλο που η πόρτα συσκευής παραμένει ανοιχτή για παρατεταμένο διάστημα.	<p>Δεν πρόκειται για σφάλμα. Ο προειδοποιητικός ήχος έχει απενεργοποιηθεί στη λειτουργία ρυθμίσεων. Αν θέλετε να ενεργοποιήσετε ξανά τον ηχητικό συναγερμό:</p> <ul style="list-style-type: none">■ Πατήστε το σύμβολο ☒.■ Σαρώστε με το δάχτυλο προς τα αριστερά ή προς τα δεξιά, μέχρι να εμφανιστεί στο κέντρο το σύμβολο ☒.■ Πατήστε το σύμβολο ☒.■ Επιλέξτε την επιθυμητή ένταση ήχου σαρώνοντας με το δάχτυλο προς τα αριστερά ή προς τα δεξιά την μπάρα τμημάτων.■ Επιβεβαιώστε την επιθυμητή ρύθμιση, πατώντας την μπάρα τμημάτων. <p>Όταν είναι ενεργοποιημένοι οι προειδοποιητικοί ήχοι και τα ηχητικά σήματα, εμφανίζεται το σύμβολο ☒ με πορτοκαλί χρώμα.</p>
Τα εξωτερικά τοιχώματα της συσκευής είναι θερμά.	<p>Αυτό δεν είναι βλάβη! Η θερμότητα που δημιουργείται από την παραγωγή ψύξης χρησιμοποιείται για να αποφευχθεί η συμπύκνωση.</p>

Αντιμετώπιση προβλημάτων







Μηνύματα στην οθόνη



Μήνυμα	Αιτία και διόρθωση
Στην αρχική οθόνη ανάβει το σύμβολο , το ψυγείο δεν έχει απόδοση ψύξης, ωστόσο ο χειρισμός του ψυγείου καθώς και ο εσωτερικός φωτισμός λειτουργούν.	<p>Η εκθεσιακή ρύθμιση είναι ενεργοποιημένη.</p> <ul style="list-style-type: none">■ Πατήστε το σύμβολο .■ Πατήστε το σύμβολο .■ Σαρώστε με το δάχτυλο προς τα αριστερά ή προς τα δεξιά, μέχρι να εμφανιστεί στο κέντρο το σύμβολο .■ Πατήστε το σύμβολο . <p>Μετά την απενεργοποίηση της εκθεσιακής ρύθμισης , η λειτουργία του ψυγείου τερματίζεται και πρέπει να ενεργοποιηθεί ξανά.</p>
Στην οθόνη ανάβει το  και δεν μπορείτε να χειριστείτε το ψυγείο.	<p>Η λειτουργία καθαρισμού είναι ακόμα ενεργοποιημένη.</p> <ul style="list-style-type: none">■ Απενεργοποιήστε ξανά τη λειτουργία καθαρισμού πατώντας στην αρχική οθόνη το .■ Αγγίξτε ξανά το . <p>Όταν η λειτουργία καθαρισμού είναι απενεργοποιημένη, ανάβει το σύμβολο  λευκό.</p> <p>Το ψυγείο αρχίζει ξανά να ψύχεται.</p>
Στην οθόνη δεν εμφανίζεται τίποτα. Είναι μαύρη.	<p>Η λειτουργία Sabbath  είναι ενεργοποιημένη. Ο εσωτερικός φωτισμός παραμένει σβηστός και το ψυγείο ψύχεται.</p> <ul style="list-style-type: none">■ Αγγίξτε σε ένα σημείο τη μαύρη οθόνη. <p>Στην οθόνη εμφανίζεται το σύμβολο .</p> <ul style="list-style-type: none">■ Πατήστε το σύμβολο . <p>Το σύμβολο  ανάβει πορτοκαλί.</p> <ul style="list-style-type: none">■ Πατήστε ξανά το σύμβολο . <p>Όταν η λειτουργία Sabbath είναι απενεργοποιημένη, το σύμβολο  ανάβει λευκό.</p>
Στην οθόνη ανάβει το σύμβολο  και ο χειρισμός του ψυγείου δεν είναι εφικτός.	<p>Η λειτουργία κλειδώματος είναι ενεργοποιημένη.</p> <ul style="list-style-type: none">■ Ξεκλειδώστε για λίγο το ψυγείο ή απενεργοποιήστε εντελώς τη λειτουργία κλειδώματος.

Αντιμετώπιση προβλημάτων





Μήνυμα	Αιτία και διόρθωση
<p>Στην οθόνη ανάβει το σύμβολο  με κίτρινο χρώμα.</p>	<p>Η ένδειξη του φίλτρου οσμών  σας υπενθυμίζει ότι πρέπει να αναγεννάτε τα φίλτρα οσμών περίπου κάθε 6 μήνες.</p> <ul style="list-style-type: none"> ■ Αναγεννήστε τα φίλτρα οσμών και επιβεβαιώστε την αλλαγή του φίλτρου οσμών πατώντας το σύμβολο  στην οθόνη. <p>Το σύμβολο  σβήνει από την αρχική οθόνη.</p>
<p>Στην οθόνη ανάβει το σύμβολο  με κίτρινο χρώμα.</p>	<p>Η ένδειξη φίλτρου οσμών  σας υπενθυμίζει την αντικατάσταση των φίλτρων οσμών. Αυτή η ένδειξη εμφανίζεται όταν τα φίλτρα οσμών έχουν ήδη αναγεννηθεί 5 φορές.</p> <ul style="list-style-type: none"> ■ Αντικαταστήστε τα φίλτρα οσμών. ■ Επιβεβαιώστε την αλλαγή του φίλτρου οσμών πατώντας το σύμβολο  στην οθόνη. <p>Το σύμβολο  σβήνει από την αρχική οθόνη.</p>
<p>Στην εκάστοτε ένδειξη θερμοκρασίας της συντήρησης και/ή στην κατάψυξη ανάβει κίτρινο το σύμβολο , ακούγεται επίσης ένας προειδοποιητικός ήχος και ο εσωτερικός φωτισμός αναβοσβήνει.</p>	<p>Ο συναγερμός πόρτας ενεργοποιήθηκε.</p> <ul style="list-style-type: none"> ■ Αγγίξτε το σύμβολο  στην οθόνη για αρκετά δευτερόλεπτα. <p>Ο προειδοποιητικός ήχος σταματά, το σύμβολο  σβήνει και ο εσωτερικός φωτισμός είναι και πάλι συνεχώς αναμμένος.</p> <ul style="list-style-type: none"> ■ Κλείστε την αντίστοιχη πόρτα της συσκευής.

Αντιμετώπιση προβλημάτων

Μήνυμα	Αιτία και διόρθωση
<p>Στην ένδειξη θερμοκρασίας της κατάψυξης ανάβει κόκκινο το σύμβολο  , και επιπλέον ακούγεται ένας προειδοποιητικός ήχος.</p>	<p>Η ένδειξη θερμοκρασίας έχει ενεργοποιηθεί, η ζώνη κατάψυξης είναι πολύ ζεστή σε σχέση με τη ρυθμισμένη θερμοκρασία.</p> <p>Πιθανές αιτίες είναι π.χ. οι εξής:</p> <ul style="list-style-type: none">– Η πόρτα συσκευής άνοιξε συχνά.– Μια μεγάλη ποσότητα τροφίμων καταψύχθηκε χωρίς να ενεργοποιηθεί η λειτουργία SuperFrost.– Υπήρξε παρατεταμένη διακοπή ρεύματος.– Το ψυγείο παρουσιάζει βλάβη. <p>■ Πατήστε το σύμβολο  .</p> <p>Το μήνυμα προειδοποίησης επιβεβαιώθηκε: Το σύμβολο   σβήνει, και ο προειδοποιητικός ήχος σταματά να ηχεί.</p> <p>Στην οθόνη εμφανίζεται να αναβοσβήνει για περίπου 1 λεπτό η μέγιστη θερμοκρασία, η οποία επικρατούσε μέχρι τώρα στην κατάψυξη. Στη συνέχεια η ένδειξη θερμοκρασίας μεταβαίνει στην τρέχουσα θερμοκρασία της κατάψυξης.</p> <p>Μπορείτε να βγείτε νωρίτερα από την ένδειξη θερμοκρασίας που αναβοσβήνει:</p> <p>■ Αγγίξτε την ένδειξη θερμοκρασίας για την κατάψυξη.</p> <p>Η εμφανιζόμενη μέγιστη θερμοκρασία διαγράφεται. Μετά εμφανίζεται στην ένδειξη θερμοκρασίας και πάλι η πραγματική θερμοκρασία κατάψυξης, που επικρατεί τη δεδομένη στιγμή.</p> <p>■ Εξαλείψτε το αίτιο που προκάλεσε τον συναγερμό.</p> <p>■ Ανάλογα με τη θερμοκρασία, ελέγξτε μήπως τα τρόφιμα έχουν αποψυχθεί εν μέρει ή εντελώς. Αν συμβαίνει αυτό, επεξεργαστείτε περαιτέρω τα τρόφιμα το συντομότερο δυνατόν (μαγείρεμα ή ψήσιμο), πριν τα τοποθετήσετε και πάλι στην κατάψυξη.</p>

Μήνυμα	Αιτία και διόρθωση
<p>Στην οθόνη ανάβει κόκκινο το σύμβολο , και επιπλέον ακούγεται ένας προειδοποιητικός ήχος.</p>	<p>Εμφανίζεται ένδειξη διακοπής ρεύματος. Η θερμοκρασία στην κατάψυξη αυξήθηκε υπερβολικά τις τελευταίες ημέρες ή ώρες εξαιτίας διακοπής ρεύματος.</p> <ul style="list-style-type: none"> ■ Πατήστε το σύμβολο . <p>Το μήνυμα σφάλματος επιβεβαιώθηκε. Το σύμβολο  σβήνει, και ο προειδοποιητικός ήχος σταματά να ηχεί.</p> <p>Στην ένδειξη θερμοκρασίας της κατάψυξης εμφανίζεται να αναβοσβήνει για περίπου 1 λεπτό η μέγιστη θερμοκρασία, η οποία επικρατούσε μέχρι τη στιγμή εκκίνησης στην κατάψυξη. Στη συνέχεια η ένδειξη θερμοκρασίας μεταβαίνει στην τρέχουσα θερμοκρασία της κατάψυξης.</p> <p>Μπορείτε να βγείτε νωρίτερα από την ένδειξη θερμοκρασίας που αναβοσβήνει:</p> <ul style="list-style-type: none"> ■ Αγγίξτε την ένδειξη θερμοκρασίας για την κατάψυξη. <p>Η εμφανιζόμενη μέγιστη θερμοκρασία διαγράφεται. Μετά εμφανίζεται στην ένδειξη θερμοκρασίας και πάλι η πραγματική θερμοκρασία κατάψυξης, που επικρατεί τη δεδομένη στιγμή. Το ψυγείο συνεχίζει να λειτουργεί στην τελευταία θερμοκρασία που ρυθμίστηκε.</p> <ul style="list-style-type: none"> ■ Εξαλείψτε το αίτιο που προκάλεσε τον συναγερμό. ■ Ανάλογα με τη θερμοκρασία ελέγξτε αν τα τρόφιμα έχουν αποψυχθεί εν μέρει ή εντελώς. Αν συμβαίνει αυτό, επεξεργαστείτε περαιτέρω τα τρόφιμα το συντομότερο δυνατόν (μαγείρεμα ή ψήσιμο), πριν τα τοποθετήσετε και πάλι στην κατάψυξη.







Αντιμετώπιση προβλημάτων

Μήνυμα	Αιτία και διόρθωση
<p>Το σύμβολο  ανάβει με κόκκινο χρώμα στην οθόνη και εμφανίζεται ο κωδικός σφάλματος F με ψηφία. Επιπλέον ακούγεται ένας προειδοποιητικός ήχος.</p>	<p>Υπάρχει βλάβη.</p> <ul style="list-style-type: none">■ Απενεργοποιήστε τον προειδοποιητικό ήχο πατώντας στην οθόνη το σύμβολο .■ Ειδοποιήστε το Miele Service. <p>Για το μήνυμα της βλάβης θα χρειαστείτε, εκτός από τον εμφανιζόμενο κωδικό σφάλματος, την ονομασία μοντέλου και τον αριθμό κατασκευής του ψυγείου. Μπορείτε να εμφανίσετε τις πληροφορίες αυτές απευθείας στην οθόνη:</p> <ul style="list-style-type: none">■ Πατήστε για αυτό το σύμβολο  στην οθόνη. <p>Στην οθόνη εμφανίζονται τα απαραίτητα στοιχεία συσκευής.</p> <p>Με επιβεβαίωση του συμβόλου , κλείνει η προβολή πληροφοριών και εμφανίζεται εκ νέου ο κωδικός σφάλματος.</p> <p>Το ψυγείο μπορεί να τεθεί εκτός λειτουργίας απευθείας από την ένδειξη σφάλματος.</p>

Εσωτερικός φωτισμός

 Κίνδυνος ηλεκτροπληξίας λόγω ανοικτών, ηλεκτροφόρων εξαρτημάτων. Με την αφαίρεση του καλύμματος φωτός μπορεί να έρθετε σε επαφή με ηλεκτροφόρα εξαρτήματα. Μην αφαιρείτε το καπάκι φωτός. Ο φωτισμός LED επιτρέπεται να αντικατασταθεί και να επισκευαστεί αποκλειστικά από το Miele Service.

 Κίνδυνος τραυματισμού από τον φωτισμό LED. Αυτός ο φωτισμός αντιστοιχεί στην κλάση κινδύνου RG 2. Αν το κάλυμμα είναι ελαττωματικό, υπάρχει κίνδυνος τραυματισμού των ματιών. Σε περίπτωση χαλασμένου καλύμματος λαμπτήρα μην κοιτάτε απευθείας στον φωτισμό με οπτικά εργαλεία (έναν φακό ή παρεμφερές) από πολύ κοντά.

Πρόβλημα	Αιτία και διόρθωση
Ο εσωτερικός φωτισμός δεν λειτουργεί.	Το ψυγείο δεν έχει τεθεί σε λειτουργία. ■ Θέστε σε λειτουργία το ψυγείο.
	Η λειτουργία Sabbath  είναι ενεργοποιημένη: Η οθόνη μαυρίζει και το ψυγείο ψύχεται. ■ Αγγίξτε σε ένα σημείο τη μαύρη οθόνη. Στην οθόνη εμφανίζεται το σύμβολο  . ■ Πατήστε το σύμβολο  . Το σύμβολο  ανάβει πορτοκαλί. ■ Αγγίξτε στη λειτουργία ρυθμίσεων  το σύμβολο  . Όταν η λειτουργία Sabbath είναι απενεργοποιημένη, το σύμβολο  ανάβει λευκό.
	Ο εσωτερικός φωτισμός απενεργοποιείται αυτόματα μετά από περίπου 15 λεπτά λόγω υπερθέρμανσης, όταν η πόρτα μένει ανοικτή. Αν δεν είναι αυτή η αιτία, τότε υπάρχει βλάβη. ■ Ειδοποιήστε το Miele Service.
Ο εσωτερικός φωτισμός αναβοσβήνει.	Δεν πρόκειται για σφάλμα. Ο συναγερμός πόρτας ενεργοποιήθηκε.

Ανάλυση αιτίας θορύβων

Το ψυγείο κατά τη λειτουργία του παράγει διάφορους θορύβους. Σε χαμηλή απόδοση ψύξης το ψυγείο λειτουργεί μεν εξοικονομώντας ενέργεια, αλλά για μεγαλύτερο χρονικό διάστημα. Η ένταση ήχου είναι χαμηλότερη. Σε υψηλή απόδοση ψύξης τα τρόφιμα ψύχονται πιο γρήγορα. Η ένταση ήχου είναι υψηλότερη.

Αντιμετώπιση προβλημάτων

Φυσιολογικοί θόρυβοι	Τι προκαλεί τους θορύβους;
Συριγμός, σφύριγμα	Πραγματοποιείται έγχυση ψυκτικού μέσου στο κύκλωμα ψύξης.
Ήχος μπουρμπουλήθρας, κελάρυσμα, παφλασμός	Το ψυκτικό μέσο ρέει μέσω των σωλήνων.
Βουητό	Το ψυγείο ψύχει.
Κλικ	Ο θερμοστάτης ενεργοποιεί ή απενεργοποιεί τον συμπιεστή.
Συριγμός, θρόισμα	Το βεντιλατέρ λειτουργεί. Το αυτόματο άνοιγμα πόρτας (ανάλογα με το μοντέλο) ανοίγει ή κλείνει την πόρτα συσκευής.
Ήχος ραγίσματος	Το υλικό στο ψυγείο διαστέλλεται.
Κροτάλισμα	Υποδηλώνει την ενεργή κατάσταση βαλβίδων ή κλαπέτων.
Βόμβος (ψυγεία με δοχείο νερού)	Το νερό αντλείται από το δοχείο νερού.
Ήχος αναρρόφησης (ψυγεία με μηχανισμό επαναφοράς κλεισίματος πόρτας)	Η πόρτα της συσκευής με μηχανισμό επαναφοράς κλεισίματος ανοίγει ή κλείνει.
Λάβετε υπόψη ότι οι θόρυβοι που προέρχονται από τον συμπιεστή και από τη ροή υγρών στο κύκλωμα ψύξης είναι αναπόφευκτοι.	

Αντιμετώπιση προβλημάτων

Θόρυβοι	Αιτία και αντιμετώπιση
Δόνηση, τρίξιμο, κροτάλισμα	<p>Το ψυγείο δεν είναι τοποθετημένο ίσια. Ευθυγραμμίστε το ψυγείο με τη βοήθεια αλφαδιού. Χρησιμοποιήστε τα βιδωτά πόδια (ανάλογα με το μοντέλο) που υπάρχουν κάτω από το ψυγείο.</p> <p>Σε εντοιχιζόμενες συσκευές: Για εσοχή εντοιχισμού 140 cm και άνω: Ωθήστε τις συμπεριλαμβανόμενες ράγες σταθεροποίησης στην κάτω πλευρά του πάτου της συσκευής.</p>
	<p>Το ψυγείο ακουμπά άλλα έπιπλα ή συσκευές. Απομακρύνετε το ψυγείο από έπιπλα ή συσκευές.</p>
	<p>Τα συρτάρια, οι θήκες ή τα ράφια δεν είναι σταθερά τοποθετημένα ή σφηνώνουν. Ελέγξτε τα αφαιρούμενα μέρη και επανατοποθετήστε τα.</p>
	<p>Τα μπουκάλια ή τα δοχεία ακουμπούν μεταξύ τους. Τακτοποιήστε τα μέσα στη συσκευή πιο αραιά.</p>
	<p>Το δεματικό καλωδίων, που χρησιμοποιήθηκε κατά τη μεταφορά (ανάλογα με το μοντέλο) κρέμεται ακόμα στο πίσω τοίχωμα της συσκευής. Αφαιρέστε το δεματικό καλωδίων που χρησιμοποιήθηκε κατά τη μεταφορά.</p>

Δήλωση συμμόρφωσης

Δια της παρούσης η εταιρεία Miele δηλώνει ότι αυτός ο ψυγείοκαταψύκτης ανταποκρίνεται στην οδηγία 2014/53/EU.

Το πλήρες κείμενο της δήλωσης συμμόρφωσης της Ευρωπαϊκής Ένωσης είναι διαθέσιμο μέσω διαδικτύου στις διευθύνσεις που ακολουθούν:

- Προϊόντα, λήψη, στη διεύθυνση www.miele.gr
- Service, ζήτηση πληροφοριών, οδηγίες χρήσης, στη διεύθυνση <https://www.miele.gr/f/gr/manuals-125.aspx> με εισαγωγή της ονομασίας του προϊόντος ή του αριθμού κατασκευής

Ζώνη συχνοτήτων της μονάδας WLAN	2,4000-2,4835 GHz
----------------------------------	-------------------

Μέγιστη ισχύς εκπομπής της μονάδας WLAN	< 100 mW
---	----------

Πνευματικά δικαιώματα και άδειες χρήσης

Για τον χειρισμό και τον έλεγχο της μονάδας επικοινωνίας η Miele χρησιμοποιεί δικό της λογισμικό ή λογισμικό τρίτων που δεν υπόκειται στους όρους της εμπονομαζόμενης άδειας χρήσης λογισμικού ανοικτού κώδικα. Το συγκεκριμένο λογισμικό ή/και τα στοιχεία του προστατεύονται από πνευματικά δικαιώματα. Οφείλετε να σεβαστείτε τα πνευματικά δικαιώματα της Miele καθώς και των τρίτων παρόχων λογισμικού.

Επιπλέον, η ενσωματωμένη στη συσκευή μονάδα επικοινωνίας περιέχει στοιχεία λογισμικού που διατίθενται υπό τους όρους της άδειας χρήσης λογισμικού ανοικτού κώδικα. Από ένα πρόγραμμα περιήγησης στο Web ([http\[s\]://<διεύθυνση ip>/Licenses](http[s]://<διεύθυνση ip>/Licenses)) μπορείτε να αναζητήσετε και να προβάλετε τοπικά μέσω IP τα στοιχεία λογισμικού ανοικτού κώδικα, συμπεριλαμβανομένων των σχετικών σημειώσεων για τα πνευματικά δικαιώματα, καθώς και των αντιγράφων των εκάστοτε ισχυόντων όρων της άδειας χρήσης, καθώς και κατά περίπτωση τυχόν περαιτέρω πληροφορίες. Οι πολιτικές ευθύνης και εγγύησης στο πλαίσιο των όρων άδειας λογισμικού ανοικτού κώδικα, οι οποίες παρατίθενται στο συγκεκριμένο σημείο, ισχύουν αποκλειστικά σε σχέση με τους εκάστοτε κατόχους δικαιωμάτων.

ΟΙΚΙΑΚΕΣ ΣΥΣΚΕΥΕΣ

Πλυντήρια-στεγνωτήρια-σιδερωτήρια ρούχων, ηλεκτρικές σκούπες, πλυντήρια πιάτων, ψυγεία, οριζόντιοι καταψύκτες, συντηρητές κρασιών, κουζίνες, εστίες ηλεκτρικές ή αερίου, απορροφητήρες κουζίνας, φούρνοι μικροκυμάτων, φούρνοι ατμού, καφετιέρες.

ΕΠΙΠΛΑ ΚΟΥΖΙΝΑΣ

Συγκροτήματα επίπλων κουζίνας
και όλοι οι τύποι εντοιχιζόμενων ηλεκτρικών συσκευών.

ΕΠΑΓΓΕΛΜΑΤΙΚΕΣ ΣΥΣΚΕΥΕΣ

Επαγγελματική φροντίδα ιματισμού: πλυντήρια-στεγνωτήρια-σιδερωτήρια. Πλυντήρια πιάτων, πλυντήρια ποτηριών, ειδικά πλυντήρια για καθαρισμό και απολύμανση ιατροτεχνολογικών προϊόντων και σκευών εργαστηρίων.

ΑΘΗΝΑ
ΚΕΝΤΡΙΚΑ ΓΡΑΦΕΙΑ – ΕΚΘΕΣΗ
Λεωφόρος Κηφισίας 69
15124 Μαρούσι

801 222 4444 (αστική χρέωση πανελλαδικά)
210 679 4444 (από κινητό)

Fax: (+30) 210 679 4409
e-mail: miele@miele.gr
www.miele.gr

Υποκ/μα Κύπρου:
MIELE GALLERY
Λεωφ. Γρίβα Διγενή 46
1080 Λευκωσία

Τηλ.: (+357) 22 451 999
Service: 8000 2 999 (χωρίς χρέωση)

Fax: (+357) 22 451 909

Miele & Cie. KG
Carl-Miele-Straße 29
33332 Gütersloh
Germany

KFFD 6741 ...

eI-GR

M.-Nr. 13 042 120 / 00 / 002