

































Instruções de utilização Garrafeira



Antes da montagem, instalação e colocação em funcionamento, é **imprescindível** que leia as instruções de utilização e montagem. Desta forma, não só se protege, como também evita danos.

Índice

Indicações de segurança e avisos	5
Sustentabilidade e proteção do ambiente	14
O seu contributo para a proteção do ambiente	14
Como poupar energia.....	15
Conhecer melhor	16
Descrição do aparelho.....	16
Vista geral do aparelho.....	16
Visor.....	18
Modo de regulação 	19
Iluminação de apresentação 	19
Função de bloqueio  / 	19
Desligar a garrafeira (ambas as zonas de refrigeração de vinho) 	19
Modo Sabbath 	19
Informações sobre o modo Sabbath 	19
Período até soar o alarme da porta 	19
Miele@home 	20
Som das teclas  / 	21
Sinais sonoros e de aviso  / 	21
Luminosidade do visor 	21
Unidade de temperatura °C/°F	21
Modo de demonstração 	21
Regulações de fábrica 	21
Informações sobre a garrafeira 	22
Indicador do filtro Active AirClean 	22
Acessórios fornecidos em conjunto	22
Segurança.....	23
Alarme de temperatura	23
Alarme da porta	24
Arrumação interior.....	24
Retirar e voltar a colocar as prateleiras de madeira.....	24
Capacidade máxima	25
Carga das prateleiras de madeira	26
Escrever nas réguas de marcação (NoteBoards).....	26
Utilizar a PresenterFrame	27
Colocar em funcionamento	29
Antes da primeira utilização.....	29
Ligar a garrafeira	29
Ativar o filtro contra odores (filtro Active AirClean) 	29
Ligar a garrafeira	29
Desligar a garrafeira	29
No caso de ausência prolongada	29

Utilizar	30
Regular temperaturas nas zonas de refrigeração de vinho	30
Valores de regulação possíveis para a temperatura	30
Indicação de temperatura das zonas de refrigeração de vinho	30
Definir a humidade do ar (ActiveHumidity) na zona de refrigeração de vinho inferior $\delta-\Delta$	31
Valores de regulação possíveis para a humidade do ar.....	31
É bom saber	32
Armazenar vinho de um modo ideal	32
A temperatura correta.....	32
A humidade do ar.....	33
A qualidade do ar.....	33
Armazenamento com pouca vibração	33
Proteção contra os raios UV	33
Alterar as regulações	34
Explicações sobre as respetivas regulações	34
Ajustar a luminosidade da iluminação de apresentação 	34
Ligar a função de bloqueio  / 	34
Ligar o modo Sabbath 	35
Desligar o modo Sabbath 	35
Alterar o período de tempo até o alarme da porta  soar.....	35
Configurar a Miele@home pela primeira vez	36
Desativar a ligação Wi-Fi.....	36
Ativar a ligação Wi-Fi.....	36
Desligar o som das teclas 	37
Ligar o som das teclas 	37
Alterar o volume dos sinais sonoros e de alarme  / 	37
Alterar a luminosidade do visor 	37
Alterar unidade de temperatura °C/°F.....	37
Desativar o modo de demonstração 	37
Repor para as regulações de fábrica 	38
Ativar o indicador do filtro Active AirClean 	38
Limpeza e manutenção	39
Indicações sobre o produto de limpeza	39
Preparar a garrafeira para limpeza	40
Limpar o interior.....	40
Substituir o filtro Active AirClean (filtro contra odores)	41
Confirmar a substituição do filtro Active AirClean.....	42
Limpeza do aparelho e paredes laterais.....	42
Limpar a junta da porta.....	42
Limpar as zonas de arejamento e ventilação.....	42
Depois da limpeza.....	42

Índice

Descongelação automática	42
Resolver problemas	43
Causa dos ruídos	52
Serviço de assistência técnica	54
Contacto no caso de avarias	54
Base de dados EPREL	54
Garantia	54
Acessórios que podem ser adquiridos posteriormente	55
Instalar	56
Local de instalação	56
Classe climática	57
Requisitos de arejamento e ventilação	57
Instalação de várias garrafeiras/aparelhos de frio	58
Alterar o sentido de abertura da porta	58
Montar os distanciadores de parede fornecidos	59
Instalar a garrafeira	59
Alinhar a garrafeira	60
Integrar a garrafeira numa bancada de cozinha	60
Dimensões do aparelho	62
Ligação elétrica	65
Declaração de Conformidade	67
Direitos de autor e licenças	68

Indicações de segurança e avisos

Esta garrafeira cumpre as normas de segurança em vigor. A utilização inadequada pode, contudo, resultar em ferimentos para as pessoas e em danos materiais.

Leia as instruções de utilização e montagem atentamente antes de colocar a garrafeira em funcionamento. Estas contêm indicações importantes sobre a instalação, segurança, utilização e manutenção. Desta forma, não só se protege como evita danos na garrafeira.

Conforme a norma CEI 60335-1, a Miele chama expressamente a atenção para o facto de o capítulo para a instalação da garrafeira, assim como as indicações de segurança e os avisos deverem ser obrigatoriamente lidos e cumpridos.

A Miele não assume responsabilidade por danos ocorridos devido à inobservância destas indicações.

Guarde as instruções de utilização e de montagem e entregue a um eventual futuro proprietário.

 Risco de ferimentos devido a quebra de vidros.

A uma altitude superior a 1.500 m, o vidro da porta do aparelho pode partir devido a mudanças de pressão de ar.
As arestas afiadas podem causar ferimentos graves.

Uso adequado

► A garrafeira destina-se a uso doméstico e usos similares, por exemplo:

- em lojas, escritórios e locais de trabalho semelhantes;
 - em explorações agrícolas;
 - por clientes em hotéis, motéis, estabelecimentos hoteleiros com meia-pensão e outros ambientes residenciais típicos.
- Esta garrafeira não se destina a ser utilizada no exterior.

► Utilize a garrafeira somente a nível doméstico para armazenar vinhos.

Qualquer outra utilização não é permitida e poderá ser perigosa.

Indicações de segurança e avisos

▶ A garrafeira não é adequada para armazenamento e refrigeração de medicamentos, plasma sanguíneo, preparados laboratoriais ou de matérias e produtos semelhantes subjacentes à diretiva de dispositivos médicos. O uso inadequado da garrafeira pode ter como resultado danos ou a deterioração dos produtos armazenados. Além disso, a garrafeira não é adequada para funcionar em áreas onde exista risco de explosão.

A Miele não se responsabiliza por danos causados pelo uso inadvertido ou por utilização incorreta.

▶ As pessoas (incluindo as crianças) que, devido às suas capacidades físicas, sensoriais ou psíquicas ou ainda por inexperiência ou desconhecimento, não estejam em condições de utilizar a garrafeira com segurança, terão de estar sob vigilância durante a utilização. Estas pessoas só podem utilizar a garrafeira sem serem vigiadas se lhes foi explicado o seu funcionamento de forma que a possam utilizar com segurança e tenham capacidade para reconhecer os perigos daí resultantes.

Crianças em casa

▶ As crianças menores de 8 anos devem ser mantidas afastadas da garrafeira, a menos que sejam continuamente supervisionadas.

▶ As crianças a partir dos 8 anos de idade só podem utilizar a garrafeira sem vigilância, se o seu funcionamento lhes foi explicado de forma que a possam utilizar com segurança. As crianças devem ter capacidade para reconhecer e compreender os possíveis perigos de uma utilização incorreta.

▶ As crianças não devem efetuar trabalhos de limpeza ou manutenção na garrafeira sem serem vigiadas.

▶ Vigie as crianças que estejam perto da garrafeira. Não permita que as crianças brinquem com a garrafeira.

▶ Risco de asfixia! As crianças ao brincarem com o material da embalagem (p. ex., películas) podem correr risco de asfixia caso se envolvam ou tapem a cabeça com esse material. Mantenha o material da embalagem fora do alcance das crianças.

Segurança técnica

► O circuito de refrigeração foi testado quanto a fugas. A garrafeira cumpre as normas de segurança relevantes, bem como as diretivas da UE aplicáveis.



► Aviso: perigo de incêndio/materiais inflamáveis. Este símbolo encontra-se no compressor e indica materiais inflamáveis. Não retire este autocolante.

O refrigerante contido (informações na placa de características) é ecológico, mas inflamável.

A utilização deste refrigerante ecológico causa, em parte, um aumento do ruído operacional. Além do ruído de funcionamento do compressor, pode ocorrer ruído do fluxo em todo o circuito de refrigeração. Infelizmente, esses efeitos são inevitáveis, mas não afetam o desempenho da garrafeira.

Ao transportar e montar/instalar a garrafeira, certifique-se de que nenhuma peça do circuito de refrigeração é danificada. Um refrigerante projetado pode provocar lesões oculares e o refrigerante que escapa pode se incendiar.

No caso de danos:

- Evite chamas abertas ou fontes de ignição.
- Desligue a garrafeira da rede elétrica.
- Ventile o local onde a garrafeira está instalada durante alguns minutos.
- Contacte o serviço de assistência técnica.

► Quanto maior for a quantidade de refrigerante numa garrafeira, maior tem de ser o espaço em que a mesma é instalada. No caso de eventual fuga, em espaços demasiados pequenos pode formar-se uma mistura de ar/gás inflamável. Por cada 8 g de produto refrigerante tem de existir um espaço mínimo de 1 m³. A quantidade de refrigerante está indicada na placa de características na parte interna da garrafeira.

Indicações de segurança e avisos

► Os dados sobre a ligação elétrica (segurança, tensão e frequência) mencionados na placa de características da garrafeira devem corresponder com a tensão da rede elétrica, para que sejam evitadas avarias na garrafeira.

Compare estes dados antes de efetuar a ligação. Em caso de dúvida consulte, um eletricista qualificado.

► A segurança elétrica da garrafeira só está garantida se a ligação à corrente for efetuada por meio de um sistema de condutor de proteção. Este dispositivo de segurança fundamental deve estar presente. Em caso de dúvidas, solicite a verificação da instalação elétrica a um eletricista qualificado.

► É possível um funcionamento temporário ou permanente num sistema de alimentação energética autossuficiente ou não-síncrono de rede (por ex. microrredes, sistemas de reserva). O pré-requisito para o funcionamento é que o sistema de alimentação elétrica esteja em conformidade com as especificações da EN 50160 ou comparável. As medidas de proteção previstas na instalação doméstica e neste produto Miele devem também ser asseguradas na sua função e modo de funcionamento em funcionamento isolado ou em funcionamento não-síncrono ou ser substituídas por medidas equivalentes na instalação. Como descrito, por ex., na publicação atual do VDE-AR-E 2510-2.

► Se o cabo de alimentação fornecido estiver danificado, o mesmo deve ser substituído por uma peça de substituição original para evitar perigos para o utilizador. Só com peças de substituição originais é que a Miele garante o cumprimento das condições de segurança. Por motivos de segurança, a substituição apenas pode ser efetuada por um técnico qualificado ou pelo serviço de assistência técnica da Miele.

► As tomadas múltiplas ou um cabo de prolongamento não garantem a segurança necessária (risco de incêndio). Não utilize estes dispositivos para ligar a garrafeira à corrente elétrica.

► Se a humidade entrar em contacto com componentes elétricos ou com o cabo de alimentação poderá causar curto-circuito. Por este motivo, a garrafeira não deve funcionar em espaços húmidos (por exemplo, garagem, lavandarias, etc.).

Indicações de segurança e avisos

- ▶ Esta garrafeira não pode ser utilizada em locais móveis (por ex., navios/barcos).
- ▶ Os danos na garrafeira podem pôr em risco a sua segurança. Verifique se existe algum dano exterior visível. Nunca ponha uma garrafeira danificada em funcionamento.
- ▶ Esta garrafeira não se destina a ser utilizada como aparelho de encastrar.
- ▶ Ao instalar ou ao efetuar trabalhos de manutenção ou de reparação deverá desligar a garrafeira da corrente elétrica. O aparelho só está desligado da corrente elétrica quando:
 - os disjuntores do quadro elétrico estiverem desligados; ou
 - os fusíveis roscados da instalação elétrica estiverem completamente desparafusados; ou
 - o cabo de ligação à corrente estiver desligado da tomada. Não puxe pelo cabo de ligação mas sim pela ficha para o desligamento da corrente.
- ▶ A instalação inadequada ou trabalhos de reparações e manutenção executados indevidamente podem ter consequências graves para o utilizador.
Os trabalhos de instalação, manutenção ou de reparação só devem ser executados por técnicos autorizados Miele.
- ▶ Perde o direito à garantia se a garrafeira não for reparada pelo serviço de assistência técnica autorizado Miele.
- ▶ As peças com defeito só devem ser substituídas por peças de substituição originais da Miele. Só com estas peças é que a Miele garante plenamente o cumprimento das condições de segurança.
- ▶ Esta garrafeira está equipada com uma lâmpada especial devido a requisitos especiais (p. ex., relativas a temperatura, humidade, resistência química, resistência ao atrito e vibração). Esta lâmpada só pode ser utilizada para o fim previsto. A lâmpada não é adequada para iluminação ambiente. A substituição só pode ser efetuada por um técnico autorizado ou pelo serviço de assistência técnica da Miele. Esta garrafeira contém várias fontes de luz da classe de eficiência energética G, no mínimo.

Indicações de segurança e avisos

Instalação adequada

- ▶ Efetue a mudança do batente da porta (se necessário) de acordo com as instruções de instalação em anexo.
- ▶ Use sempre luvas de proteção ao transportar e instalar a garrafeira.
- ▶ Instale a garrafeira com a ajuda de uma 2.^a pessoa.

Utilização adequada

- ▶ A garrafeira foi concebida para uma determinada classe climática, (intervalo de temperatura ambiente), cujos limites devem ser cumpridos. A classe climática está indicada na placa de características situada no interior da garrafeira. Uma temperatura ambiente mais baixa provoca períodos de inatividade mais longos do compressor, fazendo com que a garrafeira possa não ser capaz de manter a temperatura necessária.
- ▶ As secções transversais de arejamento e ventilação não podem ser tapadas ou obstruídas. Não ficando garantida a circulação de ar adequada. O consumo de energia aumenta e algumas peças podem ficar danificadas.
- ▶ Se armazenar alimentos gordurosos ou oleaginosos na garrafeira, certifique-se de que a gordura ou o óleo que possam verter não entram em contacto com peças de plástico da garrafeira. Podem formar-se fissuras no plástico, de modo que o plástico quebre ou rompa.
- ▶ Perigo de incêndio e de explosão. Não guarde na garrafeira materiais explosivos ou qualquer outro produto que contenha gás propulsor inflamável (como, p. ex., latas de spray). As misturas de gases inflamáveis podem inflamar-se devido a componentes elétricos.
- ▶ Perigo de explosão. Não use aparelhos elétricos dentro da garrafeira. Pode ocorrer formação de faíscas.

Acessórios e peças de substituição

- ▶ Utilize exclusivamente acessórios originais da Miele. Se forem montadas ou ligadas outras peças, fica excluído o direito à garantia e/ou a responsabilidade pelo produto.
- ▶ A Miele oferece-lhe uma garantia de entrega de até 15 anos, mas não inferior a 10 anos, para peças de substituição funcionais após o final de produção da série da sua garrafeira.

Limpeza e manutenção

- ▶ Nunca deverá lubrificar a borracha de vedação da porta. Com o decorrer do tempo ficará porosa e terá de ser substituída.
- ▶ O vapor de aparelhos de limpeza a vapor pode atingir peças condutoras elétricas e provocar curto circuito. Para efetuar a limpeza da garrafeira nunca utilize um aparelho de limpeza a vapor.
- ▶ Aviso. Não utilize qualquer meio auxiliar mecânico ou outro que não tenha sido recomendado pelo fabricante para acelerar o processo de descongelação.
- ▶ Os objetos pontiagudos ou afiados danificam o gerador de frio e a garrafeira fica inoperável. Por isso, não utilize objetos pontiagudos ou afiados para:
 - remover camadas de gelo;
 - soltar resíduos como, p. ex., restos de etiquetas.

Indicações de segurança e avisos

Transporte

- ▶ Transporte a garrafeira sempre em posição vertical e na embalagem de transporte para evitar danos.
- ▶ Risco de lesões e de danos. Devido ao peso elevado da garrafeira, efetue o seu transporte com a ajuda de uma segunda pessoa.

Eliminação do seu aparelho antigo

- ▶ Crianças a brincar podem fechar-se e asfixiarem-se na garrafeira.
 - Desmonte a porta do aparelho.
 - Deixe as prateleiras de madeira/metal na garrafeira de forma que as crianças não possam entrar facilmente.
 - Nas garrafeiras com fecho da porta: evite que as crianças corram risco de vida e que, ao brincarem, fiquem presas dentro do aparelho.
- ▶ Perigo de choque elétrico!
 - Corte a ficha do cabo de alimentação.
 - Corte o cabo de alimentação do aparelho antigo.

Descarte a ficha e o cabo de alimentação separadamente do aparelho antigo.

▶ Durante e após o descarte, certifique-se de que a garrafeira não é colocada perto de gasolina ou outros gases e líquidos inflamáveis.

▶ Risco de incêndio devido a fugas de óleo ou refrigerante!
O refrigerante e o óleo contidos são inflamáveis. O refrigerante ou óleo que vaza pode inflamar-se se a concentração for suficientemente elevada e em contacto com uma fonte de calor externa.
Durante o descarte, certifique-se de que o circuito de refrigeração não é danificado, para evitar fugas descontroladas de refrigerante (informações na placa de características) e de óleo.

- ▶ As fugas de produto refrigerante podem provocar lesões oculares. Não danifique peças do sistema de refrigeração, por exemplo:
- perfurando os tubos de circulação do produto refrigerante;
 - dobrando os tubos;
 - raspando camadas protetoras de superfícies.

Indicações de segurança e avisos

Símbolo no compressor (conforme o modelo)

Esta indicação é relevante apenas para a reciclagem. Em funcionamento normal, não existe risco.



► O óleo no compressor pode ser fatal se ingerido ou se entrar nas vias respiratórias.

Sustentabilidade e proteção do ambiente

O seu contributo para a proteção do ambiente

Eliminação da embalagem

A embalagem é utilizada para o manuseamento e protege o aparelho contra danos que possam ocorrer durante o transporte. Os materiais da embalagem são selecionados do ponto de vista ecológico e de eliminação e são geralmente recicláveis.

A devolução da embalagem ao ciclo de reciclagem contribui para a economia de matérias-primas. Utilize pontos de recolha de resíduos com triagem de materiais e possibilidades de devolução das embalagens. O seu distribuidor Miele aceita de volta as embalagens de transporte.

Eliminação do aparelho em fim de vida útil

Os equipamentos elétricos e eletrónicos contêm diversos materiais valiosos. Também contêm determinadas substâncias, misturas e componentes necessários para o seu funcionamento e segurança. No lixo doméstico, bem como no caso de tratamento incorreto, estes podem causar danos na saúde das pessoas e no ambiente. Por isso, não coloque o seu equipamento em fim de vida útil, em nenhuma circunstância, no lixo doméstico.



Certifique-se de que o seu aparelho de frio não é danificado até que possa ser devidamente eliminado de uma forma ecológica.

Desse modo fica garantido que tanto o refrigerante existente no circuito de re-

frigeração como o óleo existente no compressor não escapam para o ambiente.

Em vez disso, utilize os pontos oficiais de recolha criados para a entrega e reciclagem gratuita de equipamentos elétricos e eletrónicos da sua junta de freguesia, de distribuidores Miele ou da Miele. A eliminação de eventuais dados pessoais do equipamento em fim de vida útil é um processo, do ponto de vista legal, da sua responsabilidade. Está legalmente obrigado a retirar de forma não destrutiva as pilhas e as baterias usadas não fechadas de forma fixa no aparelho, bem como as lâmpadas que possam ser retiradas de forma não destrutiva. Entregue-as num ponto de recolha adequado onde possam ser entregues de forma gratuita. Mantenha o seu equipamento em fim de vida útil fora do alcance de crianças, até ser transportado.

Sustentabilidade e proteção do ambiente

Como poupar energia...

- Local de instalação** A garrafeira tem de arrefecer mais frequentemente a temperaturas ambientes mais elevadas e consome mais energia no processo. Por isso:
- Instale a garrafeira num espaço bem arejado.
 - Não instale a garrafeira ao lado de uma fonte de calor (resistência, fogão).
 - Proteja a garrafeira da incidência direta de raios solares.
 - Assegure uma temperatura ambiente ideal próxima de 20 °C.
 - Mantenha livres as secções transversais de arejamento e ventilação e limpe-lhes regularmente o pó.
- Regulação da temperatura** Quanto mais baixa for a temperatura regulada, mais alto será o consumo energético. Recomendam-se as seguintes regulações:
- +12 até +14 °C.
- Utilização** O consumo de energia aumenta devido ao calor introduzido e à obstrução da circulação de ar. Por isso:
- Abra a porta do aparelho apenas durante o tempo necessário. Uma boa organização das garrafas de vinho ajuda na orientação.
 - Feche a porta do aparelho totalmente após a abertura.
 - Coloque as prateleiras de madeira na regulação de fábrica.
 - Não encha demasiado as prateleiras de madeira para que o ar possa circular.
 - Mantenha livre as ranhuras de ar do ventilador na garrafeira.
 - Utilize os distanciadores de parede. Os distanciadores de parede na parte traseira da sua garrafeira asseguram que o consumo de energia declarado é alcançado.

Conhecer melhor

Descrição do aparelho

Vista geral do aparelho

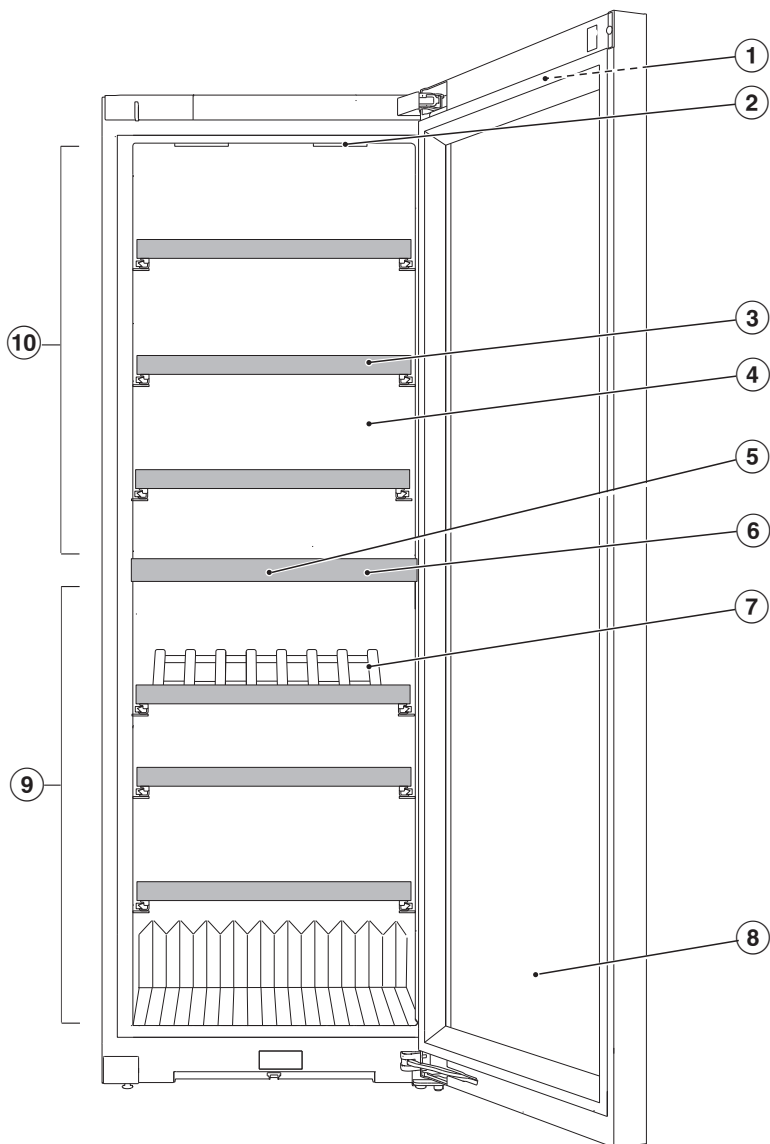

- ① Visor no exterior da porta do aparelho
- ② Iluminação interior e iluminação de apresentação (em ambas as zonas de refrigeração de vinho): através da utilização de LED pode-se evitar que o vinho seja influenciado por aquecimento ou luz UV.
- ③ Prateleiras de madeira com réguas de marcação (NoteBoards)
- ④ Parede posterior seca para evitar a condensação
- ⑤ Filtro contra odores (filtro Active AirClean)
- ⑥ Placa de isolamento entre as zonas de refrigeração de vinho: diferentes tipos de vinho podem ser armazenados a diferentes temperaturas ao mesmo tempo.
- ⑦ PresenterFrame
- ⑧ Porta de vidro: o vidro de segurança resistente aos raios UV protege o seu vinho dos raios UV nocivos.
- ⑨ Zona de refrigeração de vinho inferior com regulação da humidade do ar (ActiveHumidity) para armazenamento a longo prazo
- ⑩ Zona de refrigeração de vinho superior

Conhecer melhor

Visor

O visor pode ficar riscado se forem utilizados objetos pontiagudos e afiados como, p. ex. lápis ou caneta.

Toque no visor apenas com os dedos.

Se os seus dedos estiverem frios, o visor poderá não reagir.

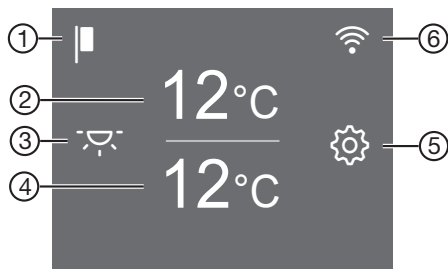



- ① Indicação do modo de demonstração
(apenas visível se a função modo de demonstração estiver ligada)
- ② Indicação de temperatura para a zona de refrigeração de vinho superior e tecla sensora para regulação da temperatura
- ③ Tecla sensora da iluminação de apresentação para ligar e desligar a iluminação interior com a porta do aparelho fechada
- ④ Indicação de temperatura para a zona de refrigeração de vinho inferior e tecla sensora para regulação da temperatura e humidade do ar (ActiveHumidity)
- ⑤ Tecla sensora do modo de regulação para seleccionar diferentes funções no modo de regulação
- ⑥ Indicação do estado de ligação Miele@home
(apenas visível se a função Miele@home estiver configurada)

Modo de regulação

Iluminação de apresentação

Caso queira mostrar as suas garrafas também quando a porta do aparelho está fechada, pode regular a iluminação interior de tal forma que esta permaneça ligada mesmo com a porta fechada.

A iluminação de apresentação é ligada e desligada através da tecla sensora  no visor. Quando a iluminação de apresentação está ligada, a tecla sensora  acende a cor de laranja.

A iluminação de apresentação pode ser definida ou desligada separadamente para cada zona de refrigeração de vinho individual (consulte o capítulo «Alterar as regulações»).

Função de bloqueio /

A função de bloqueio ligada protege contra um desligamento involuntário da garrafeira e contra ajustes indesejados por pessoas não autorizadas, p. ex. crianças.

Se quiser ajustar a temperatura apenas por breves instantes, pode desativar a função de bloqueio por um curto período de tempo (consulte o capítulo «Alterar as regulações»).

Desligar a garrafeira (ambas as zonas de refrigeração de vinho)

Consulte o capítulo «Colocação em funcionamento», secção «Desligar a garrafeira».

Modo Sabbat

A garrafeira dispõe do modo Sabbat para apoiar costumes religiosos (consulte o capítulo «Alterar as regulações»).

Quando o modo Sabbat está ligado, são temporariamente desativados:

- a iluminação interior com a porta do aparelho aberta;
- a iluminação de apresentação no caso de a porta do aparelho estar fechada;
- o visor;
- todos os sinais acústicos e óticos;
- uma ligação Wi-Fi ativa;
- lembretes (p. ex., indicador do filtro Active AirClean): o intervalo de tempo definido é parado.

Todas as outras funções anteriormente ligadas permanecem ativadas.

Enquanto o modo Sabbat está ligado não é possível efetuar regulações na sua garrafeira.

Informações sobre o modo Sabbat

Este produto é certificado pelo Star-K, um instituto internacional de certificação kosher. Aqui pode aceder à versão da certificação Star-K.

Período até soar o alarme da porta

Aqui pode definir o período até o alarme da porta soar após a abertura da porta do aparelho (consulte o capítulo «Alterar as regulações»).

Conhecer melhor

Miele@home @

A sua garrafeira está equipada com um módulo Wi-Fi integrado.

A ligação em rede está desativada de fábrica.

Aqui pode configurar a função Miele@home pela 1.ª vez, desativar e ativar a Wi-Fi ou repor a configuração da rede (consulte o capítulo «Alterar as regulações»).

Para a utilização necessita:

- de uma rede Wi-Fi;
- da app da Miele;
- de uma conta de utilizador da Miele. Pode criar a conta de utilizador através da app da Miele.

A app da Miele guia-o na ligação entre a garrafeira e a sua rede Wi-Fi doméstica.

Depois de ter integrado a garrafeira na sua rede Wi-Fi, pode executar, por exemplo, as seguintes ações com a app:

- aceder a informações sobre o estado de funcionamento da sua garrafeira;
- alterar as regulações da sua garrafeira.

Devido à integração da garrafeira na sua rede Wi-Fi é aumentado o consumo de energia mesmo quando a garrafeira está desligada.

Certifique-se de que o sinal da sua rede Wi-Fi tem uma intensidade de sinal suficiente no local de instalação da sua garrafeira.

Disponibilidade da ligação Wi-Fi

A ligação Wi-Fi partilha uma faixa de frequência com outros aparelhos (p. ex. micro-ondas, brinquedos telecomandados). Assim, podem ocorrer falhas de ligação temporárias ou permanentes. Não pode, por isso, ser garantida uma disponibilidade permanente das funções oferecidas.

Disponibilidade Miele@home

A utilização da app Miele depende da disponibilidade do serviço Miele@home no seu país.

O serviço da Miele@home não está disponível em todos os países.

Saiba mais sobre a disponibilidade no website www.miele.pt.

App Miele

Pode fazer o download da app Miele a partir da Apple App Store® ou do Google Play™.



Som das teclas

Aqui pode ligar ou desligar o som das teclas (consulte o capítulo «Alterar as regulações»).

Sinais sonoros e de aviso

Aqui pode alterar o volume dos sinais sonoros e de aviso (p. ex., num alarme da porta ou numa mensagem de erro). Caso se sinta incomodado, pode desligar completamente os sinais sonoros e de aviso (consulte o capítulo «Alterar as regulações»).

Luminosidade do visor

Aqui pode ajustar a luminosidade do visor para se adaptar às condições de luz do seu ambiente (consulte o capítulo «Alterar as regulações»).

Unidade de temperatura °C/°F

Aqui pode definir a unidade de temperatura pretendida (°Celsius ou °Fahrenheit) (consulte o capítulo «Alterar as regulações»).

Modo de demonstração

Se o modo de demonstração estiver ligado de fábrica, pode desligá-lo aqui ( é apresentado no visor) (consulte o capítulo «Alterar as regulações»).

O modo de demonstração permite aos distribuidores a demonstração do funcionamento da garrafeira sem que a refrigeração esteja ligada. Esta regulação não é necessária para utilização a nível particular.

Regulações de fábrica

Aqui pode redefinir as regulações da garrafeira para as regulações de fábrica (consulte o capítulo «Alterar as regulações»).

Dica: Redefina as regulações da garrafeira para as regulações de fábrica se a eliminar, a vender ou colocar uma garrafeira usada em funcionamento. Dessa forma, a configuração da rede também é reposta, para que os seus dados pessoais sejam removidos da garrafeira. Além disso, um proprietário anterior já não poderá aceder à garrafeira.

Conhecer melhor

Informações sobre a garrafeira **i**

Aqui pode consultar a designação do modelo e o número de série da sua garrafeira.

Tenha estes dados do aparelho à disposição:

- para integrar a garrafeira na sua rede Wi-Fi (consulte o capítulo «Alterar as regulações», secção «Configurar a Miele@home pela primeira vez»);
- para informar o serviço de assistência técnica sobre uma avaria (consulte o capítulo «Serviço de assistência técnica»);
- para a consulta de informações na base de dados EPREL (consulte o capítulo «Serviço de assistência técnica»).

Indicador do filtro Active AirClean

A filtragem do ar através do filtro Active AirClean garante que o ar permanece livre de pó e odores.

O indicador do filtro Active AirClean  no visor lembra-lhe que tem de substituir o filtro Active AirClean aprox. a cada 12 meses (consulte o capítulo «Limpeza e manutenção», secção «Substituir o filtro Active AirClean (filtro contra odores)»).

Aqui pode ativar o indicador do filtro Active AirClean  (consulte o capítulo «Alterar as regulações»).

Acessórios fornecidos em conjunto

Filtro Active AirClean

O filtro Active AirClean entre as zonas de refrigeração de vinho assegura uma excelente permuta de ar e, assim, uma elevada qualidade do ar.

Giz

Utilize o giz fornecido para escrever ou desenhar nas NoteBoards nas prateleiras de madeira. Graças à marcação das NoteBoards é possível obter uma boa panorâmica dos vinhos armazenados.

Segurança

Alarme de temperatura

A garrafeira está equipada com um alarme de temperatura, para que a temperatura não suba ou desça sem ser detetada, prejudicando assim o vinho.

Se a temperatura atingir um intervalo de temperatura demasiado quente ou fria,  acende a vermelho na respetiva indicação de temperatura.

Adicionalmente, soa um sinal de alarme até que a situação de alarme termine ou o sinal de alarme seja desligado atempadamente.

O momento em que um intervalo de temperatura é detetado como demasiado quente ou demasiado fria depende da temperatura regulada.

O sinal sonoro e ótico é eventualmente acionado nas seguintes situações:

- organiza e remove garrafas de vinho, deixando entrar demasiado ar ambiente quente;
- armazena uma grande quantidade de garrafas de vinho;
- Ocorreu uma falha na energia elétrica.
- a garrafeira está com defeito.

Desligar o alarme de temperatura antecipadamente

Antes de desligar o alarme de temperatura, a causa do alarme de temperatura deve ser determinada e corrigida.

Se o sinal de alarme o incomodar, pode desligá-lo antecipadamente.

■ Toque em .

 apaga-se e o sinal de alarme deixa de soar.

Na indicação de temperatura da zona de refrigeração de vinho em questão é apresentada de forma intermitente, durante aprox. 1 minuto, a temperatura mais quente que prevaleceu até agora na zona de refrigeração de vinho. Por fim, a temperatura atual na zona de refrigeração de vinho surge na indicação de temperatura.

Conhecer melhor

Alarme da porta

A garrafeira está equipada com um alarme da porta, para evitar uma perda de energia caso a porta do aparelho fique aberta e para proteger as garrafas de vinho armazenadas das flutuações de temperatura.

Se a porta do aparelho estiver aberta durante muito tempo, acende a amarelo no visor. Adicionalmente soa um sinal de alarme e a iluminação interior fica intermitente.

O período de tempo até ao início do alarme da porta pode ser alterado (consulte o capítulo «Alterar as regulações», secção «Alterar o período de tempo até o alarme da porta soar»).

O sinal acústico do alarme da porta também pode ser desligado (consulte o capítulo «Alterar as regulações», secção «Alterar o volume dos sinais sonoros e de aviso / »).

O sinal de alarme deixa de soar assim que a porta do aparelho for fechada e apaga-se no visor.

Desligar antecipadamente o alarme da porta

■ Toque em .

O sinal de alarme deixa de soar, apaga-se e a iluminação interior acende-se constantemente.

Se a porta do aparelho não for fechada, o alarme da porta repete-se após cerca de 1 minuto.

Arrumação interior

Retirar e voltar a colocar as prateleiras de madeira

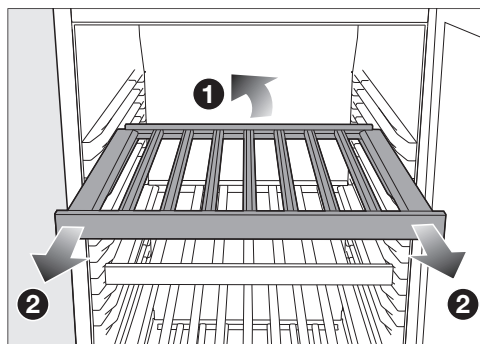

■ Levante ligeiramente a prateleira de madeira na parte de trás **1** e puxe-a para a frente **2**.

As prateleiras de madeira têm uma proteção que impede que sejam inadvertidamente e completamente puxadas para fora.

■ Coloque a prateleira de madeira de volta na posição pretendida.

Risco de ferimentos devido à queda de garrafas de vinho.

Em determinadas circunstâncias as garrafas de vinho podem ficar entaladas nas prateleiras de madeira por cima e cair da garrafeira/aparelho de frio ao puxar as prateleiras.

Puxe as prateleiras de madeira sempre lentamente e com cuidado.

 Perigo de danos e ferimentos devido a vidro partido.

As prateleiras de madeira e as garrafas de vinho salientes podem causar danos na porta de vidro se esta for fechada neste estado.

Certifique-se de que as prateleiras de madeira e as garrafas de vinho não ficam salientes.

Capacidade máxima

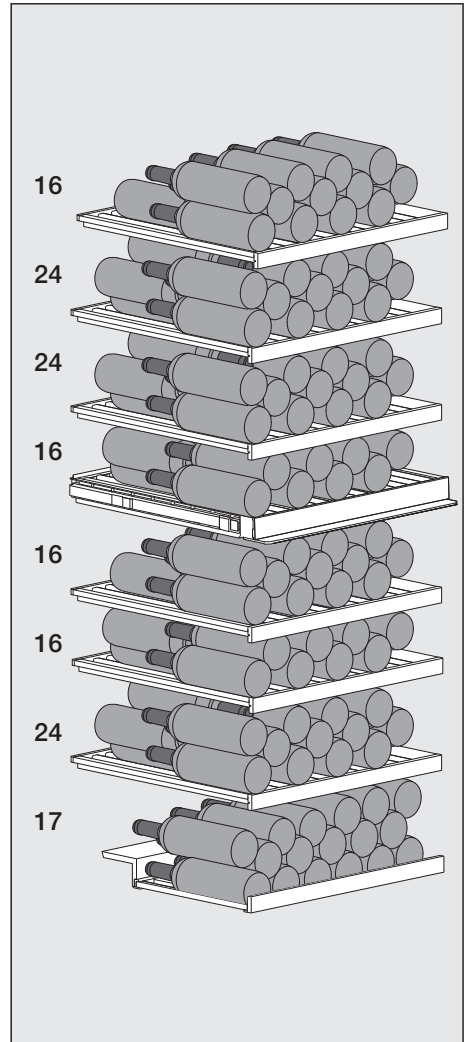

No máximo podem ser armazenadas 153 garrafas (0,75 l; formato da garrafa: tipo Bordeaux) na garrafeira:

- 80 garrafas na zona de refrigeração de vinho superior e
- 73 garrafas na zona de refrigeração de vinho inferior.

Conhecer melhor

Carga das prateleiras de madeira

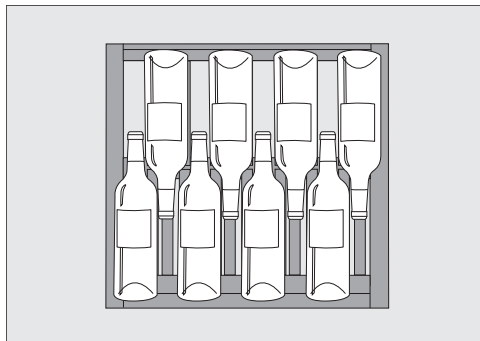

Disposição da fila inferior de garrafas nas prateleiras de madeira ou na PresenterFrame

⚠ Risco de danos devido à sobrecarga.

Exceder a recomendação de carga máxima pode provocar danos nas prateleiras de madeira.

Cada prateleira de madeira pode ser carregada, no máx., com 40 kg.

A PresenterFrame também pode ser carregada com 40 kg

Escrever nas régulas de marcação (NoteBoards)

Pode escrever nas NoteBoards nas prateleiras de madeira para conseguir ver bem quais vinhos tem guardados.

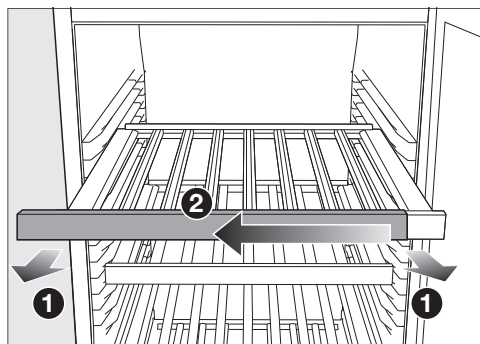

- Puxe a prateleira de madeira um pouco para fora ①.
- Puxe a NoteBoard da prateleira de madeira para um lado ②.
- Utilizando um pano húmido pode apagar as inscrições.

⚠ Risco de danos devido a produto de limpeza inadequado.

Efetuar a limpeza das régulas de marcação (NoteBoards) com um produto de limpeza pode danificar o seu revestimento.

Limpe as NoteBoards somente com água limpa.

- Escreva na NoteBoard com o giz fornecido.
Em alternativa, recomendamos os seguintes produtos para escrever ou desenhar:

- marcador de giz líquido, como p. ex., edding 4095;
- giz convencional para quadro negro.

 Perigo de danos devido à utilização de produtos inadequados para escrever ou desenhar.

Nunca escreva ou desenhe na NoteBoard com uma caneta esferográfica, lápis de cor, lápis de grafite, corretor, giz de cera, pastéis de óleo, caneta hidrográfica (como, p. ex., marcadores permanentes, sublinhadores, etc.). Os produtos são difíceis ou impossíveis de remover da NoteBoard. Utilize apenas produtos recomendados para escrever, pois apenas estes podem ser eliminados por completo da NoteBoard.

- Deslize a NoteBoard novamente para a prateleira de madeira a partir do lado.

Utilizar a PresenterFrame

Com a PresenterFrame, pode apresentar os vinhos seleccionados de forma que a etiqueta da garrafa de vinho seja legível mesmo com a porta do aparelho fechada.

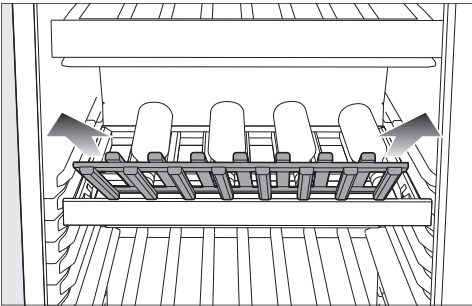

- Remova a PresenterFrame por cima.

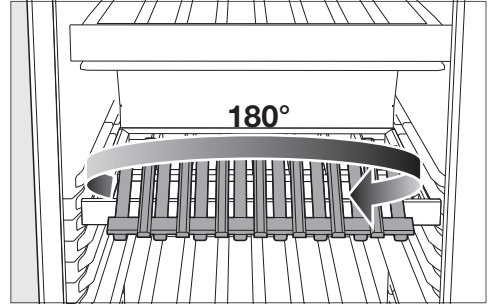

- Rode a PresenterFrame 180° em torno do seu próprio eixo.

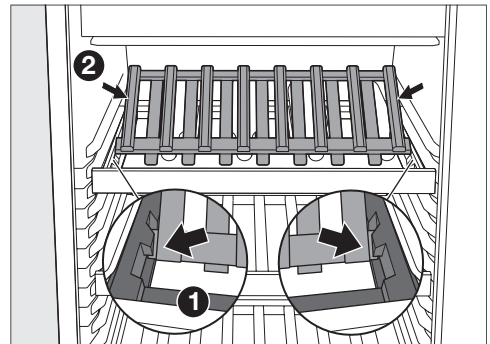

- Coloque a PresenterFrame para encaixar no encaixe da prateleira de madeira à esquerda e à direita **1**.

Dica: A PresenterFrame foi colocada corretamente quando os lados exteriores estiverem fechados com as réguas de madeira **2**.

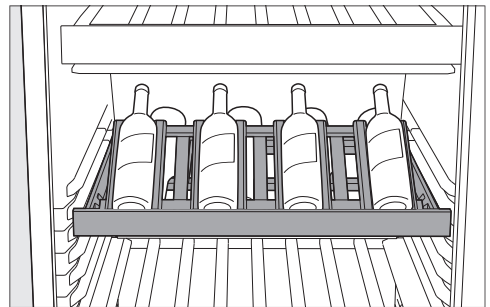

- Coloque as garrafas de vinho na PresenterFrame.

Conhecer melhor

As garrafas de vinho que já foram abertas, em particular, podem ser armazenadas de forma ideal na PresenterFrame.

- Se necessário, acenda a iluminação de apresentação (consulte o capítulo «Conhecer melhor», secção «Modo de regulação ⚙») para destacar as garrafas de vinho selecionadas.

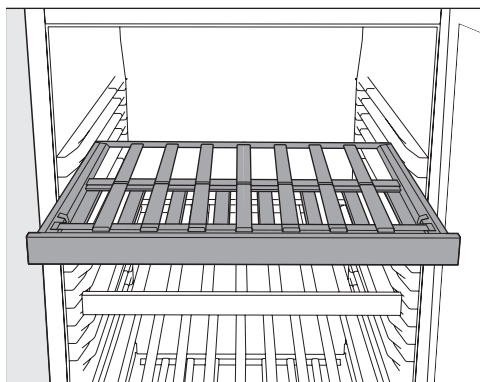

- Se não precisar da PresenterFrame, rode-a em 180° em torno do seu próprio eixo e volte a inseri-la na moldura da prateleira de madeira.

Antes da primeira utilização



- Retire todo o material da embalagem e películas de proteção.
- Limpe o interior do aparelho e os acessórios (consulte o capítulo «Limpeza e manutenção»).

Ligar a garrafeira

- Ligue a garrafeira à corrente elétrica, tal como descrito no capítulo «Instalar», secção «Ligação elétrica».

No visor, aparece primeiro Miele, em seguida .

Ativar o filtro contra odores (filtro Active AirClean)

- Ative o indicador do filtro Active AirClean  (consulte o capítulo «Alterar as regulações», secção «Ativar o indicador do filtro Active AirClean »).

Ligar a garrafeira



- No visor toque em .

Se o visor não for tocado durante algum tempo, o visor altera para o modo de poupança energética e escurece.

A garrafeira começa a refrigerar e a iluminação interior acende quando a porta do aparelho é aberta.

De acordo com a temperatura ambiente e regulação, pode demorar algumas horas até que a temperatura pretendida seja alcançada nas respetivas zonas de refrigeração de vinho e indicada permanentemente.

Desligar a garrafeira

- Toque em .
- Deslize para a esquerda ou direita até  ser apresentado no centro.
- Toque em .

A refrigeração e a iluminação interior estão desligadas.

No visor aparece .

Tenha em atenção: desligar a garrafeira não significa que esta esteja desligada da rede elétrica.

No caso de ausência prolongada

Se a garrafeira for desligada durante um longo período de tempo e não for limpa previamente, pode haver formação de bolor se a porta ficar fechada.
Efetue indispensavelmente a limpeza da garrafeira.

Se não utilizar a garrafeira durante um longo período de tempo, então tenha em atenção o seguinte:



- Desligue a garrafeira.
- Desligue a ficha da tomada ou desligue os fusíveis do quadro elétrico.
- Para arejar suficientemente a garrafeira e evitar a formação de odores, limpe a garrafeira e mantenha-a aberta.

Utilizar

Regular temperaturas nas zonas de refrigeração de vinho

As temperaturas podem ser reguladas de forma independente nas 2 zonas de refrigeração de vinhos.

Para o armazenamento a longo prazo dos seus vinhos, recomenda-se uma temperatura entre 12 e 14 °C.

- Toque na indicação de temperatura da zona de refrigeração de vinho cuja temperatura pretende regular.
- **Zona de refrigeração de vinho inferior:** toque em .
- Deslize para a esquerda ou direita até a temperatura desejada ser apresentada no centro.
- Para confirmar, prima a temperatura desejada.
- Para sair do nível de regulação, toque em .

A indicação de temperatura altera novamente para a temperatura real que prevalece no momento na zona de refrigeração de vinho.

Ao alterar o ajuste da temperatura:

- Verifique o indicador da temperatura após algumas horas. Só depois desse tempo é que a temperatura real está regulada.
- após aprox. 6 horas se o aparelho de frio estiver pouco cheio
- após aprox. 24 horas se o aparelho de frio estiver cheio

Se, após este tempo, a temperatura for muito elevada ou muito baixa:

- Regule novamente a temperatura.

Valores de regulação possíveis para a temperatura

A temperatura é regulável de 5 a 20 °C em todas as zonas de refrigeração de vinho.

Indicação de temperatura das zonas de refrigeração de vinho

No modo de funcionamento normal, é apresentada no visor a **temperatura média real** prevalecente na respetiva zona de refrigeração de vinho.

De acordo com a temperatura ambiente e regulação pode demorar algumas horas até que a temperatura pretendida seja alcançada e permaneça indicada continuamente.

Definir a humidade do ar (ActiveHumidity) na zona de refrigeração de vinho inferior δ ... Δ

Para que a regulação da humidade do ar funcione sem problemas, é necessária uma temperatura ambiente de 19 a 28 °C.

- Toque na indicação de temperatura da zona de refrigeração de vinho inferior.
- Deslize para a esquerda para que δ ... Δ seja apresentado no centro.
- Toque em δ ... Δ .
- Deslize para a esquerda ou direita até a humidade do ar desejada (δ ou $\Delta\Delta$) ser apresentada no centro.
- Para confirmar, prima a regulação desejada.
- Para sair do nível de regulação, toque em \leftarrow .

De acordo com a temperatura ambiente e a humidade do ar definida, pode demorar alguns dias até que a humidade do ar pretendida seja alcançada.

Valores de regulação possíveis para a humidade do ar

Pode regular a humidade do ar em 2 níveis e, assim, adaptá-la às suas necessidades.

- δ : humidade do ar baixa
- $\Delta\Delta$: humidade do ar elevada

Tenha em atenção que o consumo de energia aumenta ligeiramente com o nível de humidade do ar definido.

Se pretender utilizar a zona de refrigeração de vinho inferior para o armazenamento a longo prazo de garrafas de vinho com rolhas de cortiça, recomendamos que seleccione um nível de humidade do ar elevado $\Delta\Delta$.

É bom saber

Armazenar vinho de um modo ideal

O vinho continua a amadurecer dependendo das condições envolventes. Desse modo, tanto a temperatura como a qualidade do ar são essenciais para a durabilidade do vinho.

Uma temperatura constante e adaptada ao vinho, uma humidade do ar ideal bem como uma atmosfera envolvente isenta de odores criam, na garrafeira, as condições ideais de armazenamento para os seus vinhos.

Adicionalmente, a garrafeira garante um ambiente de baixa vibração (ao contrário do frigorífico) de modo que o processo de maturação do vinho não seja perturbado.

A temperatura correta

Pode armazenar vinhos a uma temperatura entre 6 e 18 °C. Se pretender armazenar vinhos tinto e branco em conjunto, selecione uma temperatura entre os 12 e os 14 °C. Esta temperatura é adequada tanto para os vinhos brancos como tintos. O vinho tinto deve ser retirado e aberto, pelo menos, 2 horas antes de ser servido, para que o vinho adquira oxigénio e possa desenvolver o seu aroma.

Uma temperatura de armazenamento excessivamente elevada (superior a 22 °C) contribui para o amadurecimento mais rápido, de forma que os aromas não se desenvolvem. No entanto, a uma temperatura de armazenamento mais baixa (inferior a 5 °C), o vinho não amadurece de forma otimizada.

Com calor o vinho expande, com o frio contrai-se: as flutuações de temperatura têm influência negativa no vinho e a

maturação é, assim, interrompida. Por isso é muito importante manter uma temperatura quase isenta de oscilações.

A temperatura depende dos seguintes fatores:

- com que frequência e durante quanto tempo a porta do aparelho foi aberta;
- quantas garrafas de vinho estão armazenadas;
- a temperatura das garrafas de vinho armazenadas;
- o quão alta ou baixa é a temperatura ambiente da garrafeira.

Temperaturas de consumo recomendadas

Tipo de vinho	Temperatura de servir recomendada*
Vinhos leves, tintos frutados:	14 °C a 16 °C
Tintos pesados:	18 °C
Vinho rosé:	8 °C a 10 °C
Vinhos brancos finos, aromáticos:	8 °C a 12 °C
Vinhos brancos pesados ou doces:	12 °C a 14 °C
Espumante, Prosecco:	7 °C a 9 °C
Champanhe:	5 °C a 7 °C

* Armazene o vinho 1 a 2 °C mais frio do que a temperatura de servir recomendada, porque ao servir, o vinho irá aquecer no copo.

Dica: Os vinhos tintos pesados devem ser abertos 2 a 3 horas antes de servir, para que absorvam o oxigênio e assim possam libertar os aromas.

A humidade do ar

É necessária uma humidade do ar elevada ao armazenar garrafas de vinho com rolhas de cortiça para que a rolha de cortiça seja mantida húmida do lado de fora. Se a humidade do ar for demasiado baixa, a rolha fica seca no exterior e deixa de poder fechar a garrafa de modo estanque. Se entrar oxigênio na garrafa, o vinho ficará inevitavelmente estragado.

Para assegurar que a rolha de cortiça nas garrafas de vinho é adicionalmente humedecida a partir do interior, recomendamos armazenar as garrafas de vinho na horizontal para que a rolha de cortiça permaneça estanque mesmo durante armazenamentos mais longos.

A qualidade do ar

O filtro Active AirClean nas zonas de refrigeração de vinho contribui para uma elevada qualidade do ar, eliminando os odores desagradáveis.

A filtragem do ar através do filtro Active AirClean garante que o ar permanece livre de pó e odores.

Desta forma, o seu vinho está adicionalmente protegido de uma possível transmissão de odores, porque os odores podem ser transmitidos ao vinho através das rolhas de cortiça.

Armazenamento com pouca vibração

Vibrações e movimentos têm um efeito negativo sobre a maturação do vinho, o que por sua vez pode afetar o sabor do vinho.

O compressor amortecedor de vibrações na sua garrafeira permite um armazenamento delicado das suas garrafas de vinho.

Tanto quanto possível, coloque os vinhos da mesma qualidade na mesma prateleira de madeira e lado a lado para evitar grandes mexidas ao retirar as garrafas. Além disso, deve evitar sobrepor garrafas de vinho na prateleira de madeira.

Proteção contra os raios UV

A luz ultravioleta tem um efeito negativo sobre o tempo de armazenamento do vinho. O vinho envelhece prematuramente. Além disso, podem ocorrer reações químicas e alterações de sabor no vinho.

A porta de vidro, feita de vidro de segurança resistente aos raios UV, protege o seu vinho dos raios UV nocivos.

Além disso, através da utilização de LED na iluminação interior pode-se evitar que o vinho seja influenciado por aquecimento ou luz UV.





Alterar as regulações

Explicações sobre as respetivas regulações



Enquanto estiver no modo de regulação , o alarme da porta e outras mensagens de alarme estão automaticamente desativados.

Ajustar a luminosidade da iluminação de apresentação



A iluminação de apresentação pode ser definida separadamente em diferentes níveis de luminosidade para cada zona de refrigeração de vinho ou completamente desligada.

- Toque em .
- Deslize para a esquerda ou direita até  ser apresentado no centro.
- Toque em .
- Deslize para a esquerda ou direita até a zona de refrigeração de vinho desejada ser apresentada no centro.
- Toque na zona de refrigeração de vinho pretendida.
- Selecione o nível de luminosidade desejado deslizando para a esquerda ou direita na barra de segmentos (níveis 1–7).
- Se pretender desligar completamente a iluminação de apresentação, deslize para a esquerda até a barra de segmentos se apagar completamente.
- Confirme a regulação pretendida tocando na barra de segmentos.
- Em alternativa: confirme a regulação desejada tocando em .
- Para sair do nível de regulação, toque em .

Ligar a função de bloqueio /

- Toque em .
- Deslize para a esquerda ou direita até  ser apresentado no centro.
- Toque em .

Quando a função de bloqueio está ligada acende  a cor de laranja.





- Para sair do nível de regulação, toque em .
- Abra e feche a porta do aparelho. Apenas então a função de bloqueio  está ativa.

Desativar a função de bloqueio / por um curto período de tempo

- Toque na indicação de temperatura da zona de refrigeração de vinho cuja temperatura pretende ajustar.
 - Toque durante aprox. 6 segundos .
- A indicação salta para a regulação de temperatura.
- Efetue então as regulações desejadas.

Ao abrir e fechar a porta do aparelho, a função de bloqueio  é novamente ativada.

Desligar totalmente a função de bloqueio /



- Toque em .
- Toque durante aprox. 6 segundos .
- Deslize para a esquerda ou direita até  ser apresentado no centro.
- Toque em .

Quando a função de bloqueio está desligada,  acende a branco.

- Para sair do nível de regulação, toque em .

Ligar o modo Sabbat

Enquanto o modo Sabbat  está ligado não é possível efetuar alterações nas regulações.

- Toque em .
- Deslize para a esquerda ou direita até  ser apresentado no centro.
- Toque em .

 acende a cor de laranja.

- Para sair do nível de regulação, toque em .

Quando o modo Sabbat está ligado,  é apresentado no visor durante aprox. 3 segundos.

De seguida, o visor apaga-se.

Certifique-se de que a porta do aparelho está bem fechada porque os avisos óticos e acústicos estão desligados.

Desligar o modo Sabbat

A função modo Sabbat  desliga-se automaticamente ao fim de aprox. 80 horas.

No entanto, pode também desligar previamente a função modo Sabbat .

- Toque no visor preto.

Aparece .

- Toque em .

 acende a cor de laranja.

- Toque novamente no símbolo .

Quando o modo Sabbat está desligado,  acende a branco.

- Para sair do nível de regulação, toque em .

Alterar o período de tempo até o alarme da porta soar

- Toque em .

■ Deslize para a esquerda ou direita até  ser apresentado no centro.

- Toque em .



■ Deslize para a esquerda ou direita até o período de tempo pretendido entre 30 segundos e 3 minutos: 30 segundos ser apresentado no centro.

- Para confirmar, prima a regulação desejada.

- Para sair do nível de regulação, toque em .

Alterar as regulações

Configurar a Miele@home pela primeira vez





- Toque em .
- Deslize para a esquerda ou direita até  ser apresentado no centro.
- Toque em .
- Toque no método de ligação desejado (APP ou WPS).

Após concluir o registo com sucesso,  surge no visor.

Se não foi possível estabelecer a ligação, aparece .

- Neste caso, inicie o processo novamente.
- Para sair do nível de regulação, toque em .





Desativar a ligação Wi-Fi

- Toque em .
- Deslize para a esquerda ou direita até  ser apresentado no centro.
- Toque em .
- Para desativar a ligação Wi-Fi, toque em .

Aparece .

- Para sair do nível de regulação, toque em .

Ativar a ligação Wi-Fi







- Toque em .
- Deslize para a esquerda ou direita até  ser apresentado no centro.
- Toque em .
- Para ativar a ligação Wi-Fi toque em .

Aparece .

- Para sair do nível de regulação, toque em .

Se a ligação Wi-Fi estiver ativa,  acende no visor.

Repor a configuração da rede



- Toque em .
- Deslize para a esquerda ou direita até  ser apresentado no centro.
- Toque em .
- Deslize para a direita até  ser apresentado no centro.
- Toque em .
- Toque em .
- Para sair do nível de regulação, toque em .

Todas as regulações efetuadas e os valores inseridos para Miele@home serão repostos.

A ligação Wi-Fi foi desativada,  desaparece no visor.

Reponha a configuração de rede se eliminar a sua garrafeira, se a vender ou se colocar em funcionamento uma garrafeira usada. Todos os dados pessoais serão removidos da garrafeira. Além disso, um proprietário anterior já não poderá aceder à garrafeira.



Desligar o som das teclas

- Toque em .
- Deslize para a esquerda ou direita até  ser apresentado no centro.
- Toque em .

Quando o som das teclas está desligado,  acende-se a branco.

- Para sair do nível de regulação, toque em .



Ligar o som das teclas

- Toque em .
- Deslize para a esquerda ou direita até  ser apresentado no centro.
- Toque em .

Com o som das teclas ligado,  acende a cor de laranja.

- Para sair do nível de regulação, toque em .

Alterar o volume dos sinais sonoros e de alarme /





- Toque em .
- Deslize para a esquerda ou direita até  ser apresentado no centro.
- Toque em .
- Selecione o volume pretendido deslizando para a esquerda ou direita na barra de segmentos (níveis 1–7).
- Se pretender desligar completamente os sinais sonoros e de aviso, deslize para a esquerda até a barra de segmentos se apagar completamente.
- Confirme a regulação pretendida tocando na barra de segmentos.

Se os sinais sonoros e de aviso estiverem desligados, surge  a branco.

Se os sinais sonoros e de aviso estiverem ligados, surge  a cor de laranja.

- Para sair do nível de regulação, toque em .

Alterar a luminosidade do visor

- Toque em .
- Deslize para a esquerda ou direita até  ser apresentado no centro.
- Toque em .
- Selecione o nível de luminosidade desejado deslizando para a esquerda ou direita na barra de segmentos (níveis 1–7).
- Confirme a regulação pretendida tocando na barra de segmentos.
- Para sair do nível de regulação, toque em .





Alterar unidade de temperatura °C/°F

- Toque em .
- Deslize para a esquerda ou direita até °C ou °F ser apresentado no centro.
- Cliquem em °C ou °F para alterar a unidade de temperatura.

Aparece °C ou °F.

- Para sair do nível de regulação, toque em .



Desativar o modo de demonstração

- Toque em .
- Toque em .
- Deslize para a esquerda ou direita até  ser apresentado no centro.
- Toque em .

Depois de o modo de demonstração  ser desligado, a garrafeira desliga-se e tem de ser ligada novamente.

Alterar as regulações

Repor para as regulações de fábrica



- Toque em .
- Deslize para a esquerda ou direita até  ser apresentado no centro.
- Toque em .

Aparece .

- Toque em .

A garrafeira desliga-se e tem de ser ligada novamente.

Ativar o indicador do filtro Active AirClean

- Toque em .
- Deslize para a esquerda ou direita até  ser apresentado no centro.
- Toque em .

Quando o indicador do filtro Active AirClean está ativado,  acende a cor de laranja.

- Para sair do nível de regulação, toque em .

A placa de características situada no interior da garrafeira não deve ser retirada. Esta é necessária em caso de avaria.

Certifique-se de que a água não entra em contacto com o sistema eletrónico nem com a iluminação.



Risco de danos devido a entrada de humidade.

O vapor de um aparelho de limpeza a vapor pode danificar plásticos e componentes elétricos.

Não utilize um aparelho de limpeza a vapor para limpar a garrafeira.



Perigo para a saúde devido a contaminação introduzida.

A contaminação introduzida a partir do exterior (p. ex., resíduos de alimentos ou bebidas) pode promover a formação de fungos na garrafeira se a temperatura e a humidade do ar forem elevadas.

Coloque apenas garrafas de vinho limpas e acessórios limpos na garrafeira.

- produtos de limpeza abrasivos (p. ex., pó para polimento, agente de polimento, esfregões);
- produtos de limpeza que contenham dissolventes;
- produtos de limpeza para aço inoxidável;
- produtos de limpeza para máquinas de lavar louça;
- sprays para limpeza de fornos;
- produtos de limpeza de placas de vitrocerâmica (exceção para a limpeza da frente em vidro);
- produtos limpa-vidros (exceção para a limpeza da frente em vidro: produto limpa-vidros com pouco conteúdo de álcool, mas que não contenha aditivos, como p. ex., citrinos ou semelhantes);
- esfregões ou escovas abrasivas e duras (p. ex., esponjas com esfregão);
- esponja mágica;
- raspadores metálicos afiados.

Recomendamos que a limpeza seja efetuada com água morna, um pano esponja limpo e um pouco de detergente para lavar a louça à mão.

Indicações sobre o produto de limpeza

Utilize apenas produtos de limpeza e de manutenção no interior da garrafeira que sejam compatíveis com alimentos.

Para evitar danos em todas as superfícies **não** utilize na limpeza

- produtos de limpeza que contenham sódio, amoníaco, ácidos ou cloro;
- produtos de limpeza anticalcários;

Limpeza e manutenção

Preparar a garrafeira para limpeza

- Desligue a garrafeira.

☾ aparece no visor e o arrefecimento está desligado.

- Retire as garrafas do interior da garrafeira e coloque-as num local fresco.
- Se necessário, retire todas as peças amovíveis para a limpeza (consulte o capítulo «Conhecer melhor», secção «Arrumação interior»).
- Antes da limpeza das prateleiras de madeira, retire as réguas de marcação (NoteBoards).

Limpar o interior

Efetue a limpeza da garrafeira com regularidade, no mínimo, uma vez por mês.

Se a sujidade ficar acumulada durante muito tempo, possivelmente não poderá ser eliminada.

As superfícies podem mudar de cor ou sofrer alterações.

É recomendável remover a sujidade de imediato.

- Efetue a limpeza do interior com um pano esponja limpo, água morna e um pouco de detergente para lavar a louça à mão.
- Lave todas as peças manualmente e não na máquina de lavar louça.
- Efetue a limpeza de todas as peças em **madeira** com um pano de limpeza humedecido por vapor, mas **não** as molhe.

 Risco de danos devido a produto de limpeza inadequado.

Efetuar a limpeza das réguas de marcação (NoteBoards) com um produto de limpeza pode danificar o seu revestimento.

Limpe as NoteBoards somente com água limpa.

- Após efetuar a limpeza passe com água limpa e seque de seguida com um pano.
- Para que a garrafeira seja suficientemente arejada e seja evitada a formação de odores, mantenha-a aberta ainda durante um curto espaço de tempo.

Substituir o filtro Active AirClean (filtro contra odores)

Pode adquirir novos filtros Active AirClean no serviço de assistência técnica da Miele, em distribuidores especializados ou no site da Miele.

O filtro Active AirClean está localizado atrás da régua de marcação (Noteboard) entre as zonas de refrigeração de vinho.

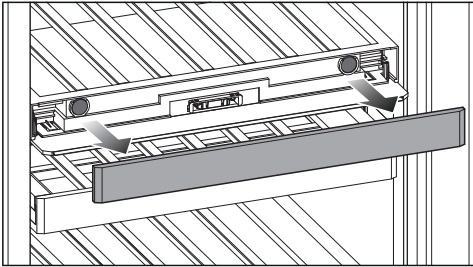

- Extraia a NoteBoard.

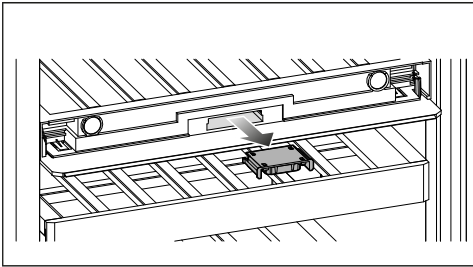

- Puxe o encaixe do filtro para fora.

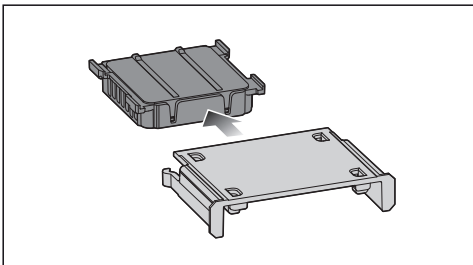

- Puxe o filtro Active AirClean usado para fora.
- Elimine o filtro Active AirClean usado no lixo doméstico.

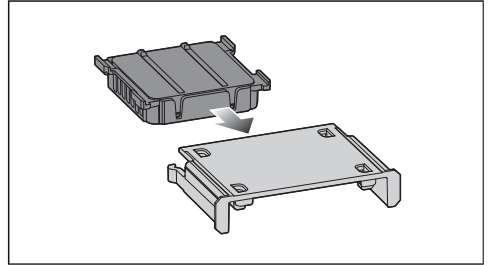

- Coloque o novo filtro Active AirClean no encaixe do filtro.

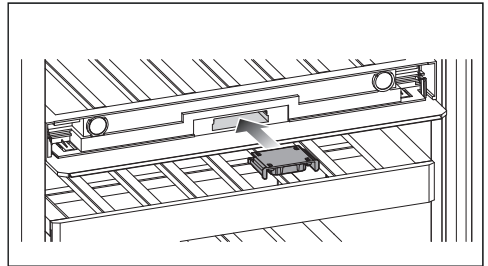

- Introduza o encaixe do filtro com o novo filtro Active AirClean.

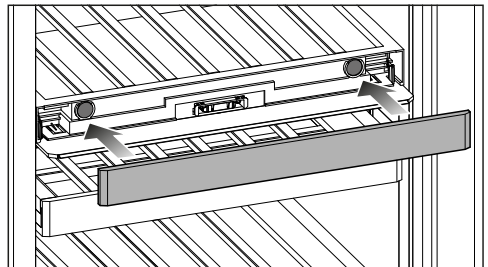

- Coloque a NoteBoard.

Limpeza e manutenção

Confirmar a substituição do filtro Active AirClean

- Toque no símbolo  no visor.
- apaga-se do visor e o contador de tempo é repostos.

Limpeza do aparelho e paredes laterais

Se a sujidade ficar acumulada durante muito tempo, possivelmente não poderá ser eliminada. As superfícies podem mudar de cor ou sofrer alterações.

Elimine a sujidade das portas e dos laterais de imediato.

Todas as superfícies são sensíveis a riscos e a cor das superfícies pode mudar se entrar em contacto com produtos de limpeza inadequados. Leia as informações na secção «Indicações sobre produtos de limpeza» no início deste capítulo.

- Efetue a limpeza com uma esponja, um pouco de detergente de lavar a louça manualmente e água quente. Mas também pode utilizar na limpeza um pano de microfibras limpo e húmido sem utilizar detergente.
- Após efetuar a limpeza, passe com água limpa e seque de seguida com um pano seco.
- Limpe a porta do aparelho com um produto de limpeza de vidros.

Limpar a junta da porta

 Risco de danos devido a uma limpeza incorreta.

No tratamento da junta da porta com óleo ou gordura, esta pode ficar porosa.

Nunca deverá aplicar óleos ou gorduras na junta da porta.

- Limpe regularmente a junta da porta com água limpa e, de seguida, seque-a minuciosamente com um pano.

Limpar as zonas de arejamento e ventilação

A acumulação de pó contribui para o aumento do consumo de energia.

- Efetue a limpeza regular das zonas de arejamento e ventilação utilizando um pincel ou o aspirador (com um aspirador Miele, utilize a escova para móveis).

Depois da limpeza

- Coloque todas as peças na garrafeira.
- Ligue a garrafeira.
- Coloque as garrafas de vinho na garrafeira e feche a porta do aparelho.

Descongelação automática



A garrafeira descongela automaticamente.

Consegue resolver por si próprio a maioria das avarias e erros que podem ocorrer durante o funcionamento diário. Em muitos casos, pode economizar tempo e custos, pois não necessita de recorrer ao serviço de assistência técnica.

Em miele.pt/service pode obter informações relativas à resolução autónoma de anomalias.

As tabelas apresentadas seguintes devem ajudá-lo a detetar as causas de uma avaria ou de um erro, apresentando as respetivas soluções.

Evite abrir a porta do aparelho até que a avaria seja solucionada para que a perda de frio seja mantida o mais baixo possível.

Problema	Causa e solução
A garrafeira não tem capacidade de arrefecimento e a iluminação interior não funciona com a porta do aparelho aberta.	A garrafeira não está ligada e  acende no visor. ■ Ligue a garrafeira.
	A ficha não está bem inserida na tomada. ■ Ligue a ficha à tomada. Quando a garrafeira está desligada, aparece no visor  .
	Os disjuntores do quadro elétrico da habitação dispararam. A garrafeira, a tensão da rede ou outro aparelho qualquer podem estar com alguma avaria. ■ Solicite a intervenção de um eletricista qualificado ou do serviço de assistência técnica.





Resolver problemas

Problema	Causa e solução
O compressor liga cada vez com maior frequência e durante mais tempo, a temperatura na garrafeira baixa.	As secções transversais de arejamento e ventilação estão tapadas ou obstruídas com pó. <ul style="list-style-type: none">■ Não tape as secções transversais de arejamento e ventilação.■ Limpe regularmente o pó nas secções transversais de arejamento e ventilação.
	A porta do aparelho foi aberta várias vezes. Ou foram colocadas muitas garrafas de vinho de uma só vez no aparelho. <ul style="list-style-type: none">■ Abra a porta do aparelho só quando for necessário e durante o mais curto período de tempo possível. A temperatura necessária fica automaticamente re-posta ao fim de um curto espaço de tempo.
	A porta do aparelho não está bem fechada. <ul style="list-style-type: none">■ Feche a porta do aparelho. A temperatura necessária fica automaticamente re-posta ao fim de um curto espaço de tempo.
	A temperatura ambiente está demasiado elevada. Quanto mais elevada for a temperatura ambiente, mais tempo o compressor fica a funcionar. <ul style="list-style-type: none">■ Siga as indicações do capítulo «Instalar», secção «Local de instalação».
	A temperatura regulada na garrafeira é muito baixa. <ul style="list-style-type: none">■ Corrija a regulação da temperatura.
O compressor liga raramente e cada vez durante menos tempo, a temperatura na garrafeira aumenta.	Não se trata de um erro. A temperatura regulada está muito elevada. <ul style="list-style-type: none">■ Corrija a regulação da temperatura.■ Volte a controlar a temperatura ao fim de 24 horas.
Forma-se água condensada no interior da garrafeira. Talvez a porta do aparelho não feche corretamente.	A junta da porta saiu da ranhura. <ul style="list-style-type: none">■ Verifique se a junta da porta está bem assente na ranhura.
	A junta da porta está danificada. <ul style="list-style-type: none">■ Verifique se a junta da porta está danificada.
A junta da porta está danificada e/ou tem de ser substituída.	A junta da porta pode ser desmontada sem utilização de ferramentas. <ul style="list-style-type: none">■ Trocar a junta da vedação da porta. Pode obtê-la nos serviços ou distribuidores Miele.







Problemas gerais com a garrafeira















Problema	Causa e solução
<p>A humidade do ar pretendida na zona de refrigeração de vinho inferior não se manifesta.</p>	<p>A temperatura ambiente está demasiado alta ou baixa.</p> <ul style="list-style-type: none"> ■ Assegure uma temperatura ambiente de 19 a 28 °C. <p>A temperatura na zona de refrigeração de vinho inferior está demasiado alta.</p> <ul style="list-style-type: none"> ■ Para o armazenamento a longo prazo dos seus vinhos, recomenda-se uma temperatura entre 12 e 14 °C. <p>A humidade do ar ambiente é demasiado baixa.</p> <ul style="list-style-type: none"> ■ Se a humidade do ar ambiente for muito baixa, pode não ser possível atingir um nível elevado de humidade do ar nas zonas de refrigeração de vinho. <p>A humidade do ar na garrafeira depende fundamentalmente da frequência e duração da abertura da porta, da temperatura ambiente e humidade do ar ambiente, da carga e da regulação do aparelho.</p>
<p>Os encaixes nas prateleiras de madeira estão a deformar-se.</p>	<p>A alteração de volume, devido à absorção de humidade ou à secagem, é uma característica típica da madeira. Uma humidade do ar elevada na garrafeira faz com que as peças de madeira «trabalhem». Desta forma, as peças de madeira podem deformar-se e podem surgir fissuras. Veios e nós na madeira fazem parte das suas características.</p>
<p>Nas etiquetas das garrafas existe formação de bolor.</p>	<p>Conforme a cola utilizada pode haver uma leve formação de bolor nas etiquetas.</p> <ul style="list-style-type: none"> ■ Elimine o bolor por completo. Lave as garrafas e retire a cola que possivelmente possa existir.
<p>Nas rolhas das garrafas há formação de uma película branca.</p>	<p>As rolhas oxidaram devido ao contacto com o ar.</p> <ul style="list-style-type: none"> ■ Limpe a película utilizando um pano seco. Essa película não tem qualquer influência na qualidade do vinho.

Resolver problemas



Problema	Causa e solução
Não soa qualquer sinal de alarme, apesar de a porta do aparelho estar aberta já há algum tempo.	<p>Não se trata de um erro. O sinal de alarme foi desligado no modo de regulação. Se quiser ligar novamente o alarme sonoro:</p> <ul style="list-style-type: none">■ Toque em .■ Deslize para a esquerda ou direita até  ser apresentado no centro.■ Toque em .■ Selecione o volume pretendido deslizando para a direita na barra de segmentos.■ Confirme a regulação pretendida tocando na barra de segmentos. <p>Se os sinais sonoros e de aviso estiverem ligados, surge  orange.</p>



Indicações no visor

Mensagem	Causa e solução
No visor acende , a garrafeira não possui a capacidade de arrefecimento. No entanto os comandos da garrafeira funcionam e a iluminação interior também.	<p>O modo de demonstração está ligado.</p> <ul style="list-style-type: none">■ Toque em .■ Toque em .■ Deslize para a esquerda ou direita até  ser apresentado no centro.■ Toque em . <p>Depois de o modo de demonstração  ser desligado, a garrafeira desliga-se e tem de ser ligada novamente.</p>





Mensagem	Causa e solução
<p>No visor não aparece qualquer indicação. O visor está preto.</p>	<p>O modo Sabbath  está ligado: a iluminação interior está desligada e a garrafeira a refrigerar.</p> <ul style="list-style-type: none"> ■ Toque no visor preto. <p>Aparece .</p> <ul style="list-style-type: none"> ■ Toque em . <p> acende a cor de laranja.</p> <ul style="list-style-type: none"> ■ Toque novamente no símbolo . <p>Quando o modo Sabbath está desligado, o símbolo  acende a branco.</p> <hr/> <p>O visor não está corretamente ligado à garrafeira.</p> <ul style="list-style-type: none"> ■ A substituição do batente da porta foi efetuada corretamente? Verifique mais tarde novamente a ligação de encaixe entre a garrafeira e o visor (consulte as instruções de montagem fornecidas). <hr/> <p>O modo de poupança energética está ativado: se o visor não for tocado durante algum tempo, o visor altera para o modo de poupança energética e escurece.</p>
<p>No visor acende , não é possível operar a garrafeira.</p>	<p>A função de bloqueio está ligada.</p> <ul style="list-style-type: none"> ■ Desbloqueie a garrafeira por um curto espaço de tempo ou desligue a função de bloqueio completamente (consulte o capítulo «Alterar as regulações»).
<p>No visor acende , e adicionalmente soa um sinal sonoro.</p>	<p>O indicador do filtro Active AirClean  lembra-o de que o filtro Active AirClean precisa de ser mudado.</p> <ul style="list-style-type: none"> ■ Substitua o filtro Active AirClean (consulte o capítulo «Limpeza e manutenção», secção «Substituir filtros Active AirClean»). Confirme a substituição do filtro Active AirClean tocando em  no visor. <p> apaga-se do visor.</p>
<p>No visor acende  a amarelo, adicionalmente soa um sinal de alarme e a iluminação interior fica intermitente.</p>	<p>O alarme da porta foi ativado.</p> <ul style="list-style-type: none"> ■ Toque em . <p>O sinal de alarme deixa de soar,  apaga-se e a iluminação interior acende-se constantemente de novo.</p>

Resolver problemas

Mensagem	Causa e solução
<p> acende a vermelho numa zona de refrigeração de vinho, adicionalmente soa um sinal de alarme.</p>	<p>O alarme de temperatura foi ativado, a zona de refrigeração de vinho relevante está demasiado quente ou demasiado fria dependendo da temperatura definida.</p> <ul style="list-style-type: none">■ Toque em . <p> apaga-se e o sinal de alarme deixa de soar.</p> <p>Na indicação de temperatura da zona de refrigeração de vinho em questão é apresentada de forma intermitente, durante aprox. 1 minuto, a temperatura mais quente que prevaleceu até agora na zona de refrigeração de vinho. Por fim, a temperatura atual na zona de refrigeração de vinho surge na indicação de temperatura.</p> <p>Pode desativar antecipadamente a indicação intermitente de temperatura:</p> <ul style="list-style-type: none">■ Toque na indicação de temperatura da zona de refrigeração de vinho. <p>A temperatura mais quente indicada é eliminada. Em seguida, na indicação de temperatura aparece novamente a temperatura real no momento na zona de refrigeração de vinho.</p> <ul style="list-style-type: none">■ Resolva a situação de alarme.

Mensagem	Causa e solução
<p>No visor, acende ^{-G}  a vermelho, e adicionalmente soa um sinal de alarme.</p>	<p>Aparece a indicação de falha de energia elétrica: a temperatura na garrafeira aumentou demasiado temporariamente devido a uma falha de energia elétrica ou interrupção de corrente elétrica nos últimos dias ou horas.</p> <ul style="list-style-type: none">■ Toque em ^{-G} . <p>^{-G}  apaga-se e o sinal de alarme deixa de soar.</p> <p>Na indicação de temperatura aparece durante aprox. 1 minuto, com luz intermitente, a temperatura mais quente que prevaleceu até agora na garrafeira. Por fim, a indicação de temperatura altera para a temperatura atual.</p> <p>Pode desativar antecipadamente a indicação intermitente de temperatura:</p> <ul style="list-style-type: none">■ Toque na indicação de temperatura. <p>A temperatura mais quente indicada é eliminada. Em seguida, na indicação de temperatura aparece novamente a temperatura real existente no momento. A garrafeira irá funcionar consoante a temperatura que estava regulada por último.</p> <ul style="list-style-type: none">■ Resolva a situação de alarme.









Resolver problemas

Mensagem	Causa e solução
<p>No visor acende  a vermelho, eventualmente surge um código de erro F com algarismos. Adicionalmente soa um sinal de alarme.</p>	<p>Existe uma anomalia.</p> <ul style="list-style-type: none">■ Desligue o sinal de alarme tocando em  no visor.■ Contacte o serviço de assistência técnica. <p>Para comunicar a anomalia, necessita também da designação do modelo e do número de série da sua garrafeira, para além do código de erro apresentado. É possível exibir estas informações diretamente:</p> <ul style="list-style-type: none">■ Toque, para tal, em  no visor. <p>No visor são exibidos os dados necessários do aparelho.</p> <p>Confirmando com  sai da indicação de informação e o código de erro é-lhe novamente apresentado.</p> <p>Também pode desligar a garrafeira diretamente a partir da mensagem de erro.</p> <hr/> <p>É exibido um erro do aparelho: esta indicação tem sempre prioridade e cancela de imediato qualquer regulação que esteja a efetuar.</p> <p>A indicação de erro no aparelho tem prioridade sobre a indicação de alarme da porta e/ou alarme de temperatura.</p>

Iluminação interior

 Perigo de choque elétrico devido a peças condutoras de corrente expostas. Ao remover a cobertura da lâmpada pode entrar em contacto com as peças condutoras de corrente. Não remova a cobertura da lâmpada. A iluminação LED só pode ser substituída e reparada exclusivamente pelo serviço de assistência técnica.

 Perigo de lesões através da iluminação LED. Esta iluminação corresponde ao grupo de risco RG 2. Se a cobertura estiver com defeito, os olhos podem ficar feridos. Se a cobertura da lâmpada estiver com defeito, não olhe diretamente para a iluminação de perto usando instrumentos óticos (uma lupa ou similar).

Problema	Causa e solução
A iluminação interior não funciona.	A garrafeira não está ligada. ■ Ligue a garrafeira.
	O modo Sabbath  está ligado: o visor está preto e a garrafeira a refrigerar. ■ Toque no visor preto. Aparece  . ■ Toque em  .  acende a cor de laranja. ■ Toque novamente no símbolo  . Quando o modo Sabbath está desligado,  acende a branco.
	A iluminação interior desliga-se automaticamente ao fim de aprox. 15 minutos se a porta do aparelho estiver aberta, para evitar sobreaquecimento. Se esse não for o caso, então existe uma anomalia. ■ Contacte o serviço de assistência técnica.
A iluminação interior também acende com a porta do aparelho fechada.	Não se trata de um erro. A iluminação de apresentação está ligada. ■ Para desligar a iluminação de apresentação, toque na tecla sensora de iluminação de apresentação  no visor. A tecla sensora  já não acende a cor de laranja.
A iluminação interior está intermitente.	Não se trata de um erro. O alarme da porta foi ativado e a iluminação interior fica intermitente com o sinal de alarme.

Resolver problemas

Causa dos ruídos

A garrafeira faz diferentes ruídos de funcionamento.
Com uma potência de arrefecimento menor, a garrafeira trabalha com economia de energia, mas durante mais tempo. O volume de som é mais baixo.
Com uma potência de arrefecimento superior, os alimentos arrefecem mais rapidamente.
O volume de som é mais alto.

Ruídos normais	O que os origina?
Chiar, assobiar	O refrigerante é injetado no circuito de refrigeração.
Borbulhar, gorgolejar, chapinhar	O refrigerante flui através dos tubos.
Zumbir	A garrafeira arrefece.
Cliques	O termóstato liga ou desliga o compressor.
Sibilar, sussurrar	O ventilador está em curso.
Crepitar	Ocorre na expansão do material na garrafeira.
Chocalhar	As válvulas ou abas estão ativas.
Sorver (garrafeiras com amortecedor do fecho da porta)	A porta do aparelho com amortecedor de fecho da porta é aberta ou fechada.
Lembre-se que o ruído do compressor e do fluxo no circuito de refrigeração não podem ser evitados.	

Resolver problemas

Ruídos	Causa e resolução
Vibrar, bater, tilintar	A garrafeira não está nivelada. Nivele a garrafeira com o auxílio de um nível de bolha de ar. Utilize, para o efeito, os pés ajustáveis por baixo da garrafeira.
	A garrafeira está encostada a outros móveis ou aparelhos. Afaste a garrafeira.
	As prateleiras de madeira ou de metal tremem ou emperram. Verifique as peças amovíveis e volte a encaixá-las.
	As garrafas ou os recipientes estão encostados uns aos outros. Separe ligeiramente as garrafas ou os recipientes uns dos outros.
	O fixador de cabos (dependendo do modelo) ainda está pendurado na parede traseira do aparelho. Remova o fixador de cabos.

Serviço de assistência técnica

Em miele.pt/service pode obter informações relativas à resolução autónoma de anomalias e às peças de substituição da Miele.

Contacto no caso de avarias

Contacte, p. ex., o seu distribuidor Miele ou serviço de assistência técnica Miele quando não conseguir solucionar a avaria.

Pode reservar o serviço de assistência técnica da Miele online em www.miele.pt/service.

Os dados de contacto do serviço de assistência técnica da Miele encontram-se no final do presente documento.

O serviço de assistência técnica precisa da designação do modelo e número de série (fabr./SN/N.º). Ambas as informações podem ser encontradas na placa de características dentro do aparelho de frio ou, dependendo do modelo, no modo de regulação em Informações **i**.

Base de dados EPREL

Desde 1 de março de 2021, as informações sobre a etiquetagem energética e os requisitos de conceção ecológica podem ser encontrados na base de dados sobre produtos europeia (EPREL). Clique na hiperligação <https://eprel.ec.europa.eu/> para aceder à base de dados sobre produtos. Ser-lhe-á aqui solicitado que insira a designação do modelo.

A designação do modelo pode ser encontrada na placa de características dentro do aparelho de frio ou, dependendo do modelo, no modo de regulação em Informações **i**.

Miele			
XXXXXX		Nr. XX/XXXXXXXXXX	
WEINTEMPERERSCHRANK/UNTERTISCHMODELL MULTI-TEMPERATURE WINE STORAGE CABINET/UNDERCOUNTER FRIGORIFERO A BOTTIGLIERE/TEMP. DES VIN/SIMOD. ENCASTRABLE SOUS PLAN #WINE/FRIGORIFICAZIONE/TEMP. VINO/SIMODULO E INCASSTRABILE EN CANTIERA ВИННЫЙ ТЕМПЕРАТУРНЫЙ ШКАФ			
Klasse/Class Classa/Classe SN-ST	Ap-Typ/AP-Type AP-Tipo/AP-Tipo	Bruttinhalt/Gross Capacity Volume Bruto/Capacidad Bruta XXXX l	Gefriervermögen/Freezing Capacity Pouvoir de Congelation/Capac. Congeladora
Nutzinhalt NetCapacity Volume Utile Capac. Util	Ges / K / G / WEIN / KALT Tot / R / F / WINE / CHILL To / R / C / WINE / CHILL	R600a: XXg	

Garantia

O presente produto está sujeito à garantia legalmente prevista pelo Decreto-lei nº 84/2021, de 18 de outubro, que regula os direitos do consumidor na compra e venda de bens, conteúdos e serviços digitais, ou por qualquer outra disposição legal que modifique ou substitua aquele diploma.

Acessórios que podem ser adquiridos posteriormente

Pano em microfibras

O pano em microfibras ajuda a eliminar dedadas e sujidade leve de frentes em aço inox, painéis de aparelhos, janelas, móveis, vidros de automóveis, etc.

Kit de MicroCloth

O kit MicroCloth é composto por um pano universal, um pano para vidro e um pano de alto brilho.

Os panos são extremamente resistentes e duradouros. Devido às suas microfibras muito finas, os panos alcançam um elevado desempenho de limpeza.

MicroCloth HyClean

O MicroCloth HyClean é um pano antibacteriano multiusos particularmente resistente e duradouro. Pode ser utilizado seco ou húmido, com ou sem detergente.

Filtro Active AirClean

O filtro Active AirClean entre as zonas de refrigeração de vinho assegura uma excelente permuta de ar e, assim, uma elevada qualidade do ar.

Conjunto de montagem Side-by-Side

Para uma instalação «side-by-side» da sua garrafeira com outro aparelho de frio/garrafeira, necessita do conjunto de montagem Side-by-Side.

Podem ser encomendados acessórios opcionais na loja online da Miele. Estes produtos também podem ser adquiridos através dos serviços de assistência técnica da Miele (consulte as páginas finais destas instruções de utilização) ou através do seu distribuidor especializado Miele.

Instalar

Local de instalação

 Risco de danos devido a elevada humidade do ar.

No caso de humidade do ar elevada, pode ficar depositado condensado nas paredes exteriores da garrafeira. Esta água condensada pode provocar corrosão nas paredes exteriores do aparelho.

Instale a garrafeira num espaço seco e/ou climatizado com ventilação suficiente.

Após a instalação, certifique-se de que a porta do aparelho fecha corretamente e que as secções transversais de arejamento e ventilação especificadas foram mantidas.

 Risco de incêndio e de danos causados por aparelhos que irradiam calor.

Os aparelhos que irradiam calor podem inflamar-se e fazer com que a garrafeira incendeie.

Não instale aparelhos que irradiam calor como, p. ex., minifornos, fogões portáteis de duas bocas ou torradeiras, por cima da garrafeira.

 Risco de incêndio e de danos devido a chamas abertas.

As chamas abertas podem fazer com que a garrafeira incendeie.

Mantenha chamas abertas como, p. ex., uma vela, longe da garrafeira.

É adequado um espaço seco e bem ventilado.

Quando escolher o local de instalação, pondere o facto de que o consumo de energia da garrafeira aumenta caso esta se encontre próxima de uma fonte de aquecimento, um fogão ou outra fonte de calor.

Evite a incidência direta da luz do sol. Quanto mais elevada for a temperatura ambiente, mais tempo o compressor fica a funcionar e maior é o consumo de energia.

Ao instalar a garrafeira, tenha atenção ao seguinte:

- A tomada deve estar localizada fora da parte posterior do aparelho e deve estar facilmente acessível em caso de emergência.
- Tanto a ficha como o cabo de alimentação não devem estar em contacto com a parte traseira da garrafeira, pois podem ser danificados pelas vibrações da mesma.
- Também não devem ser ligados outros aparelhos a tomadas na parte traseira do aparelho.
- Ao instalar a garrafeira, certifique-se de que o cabo de alimentação não fica preso ou danificado.
- Tomadas múltiplas ou tiras de distribuição, bem como outros dispositivos eletrónicos (p. ex., transformadores de halogéneo) não devem ser colocados ou operados na área traseira do aparelho.
- O piso no local de instalação deve ser horizontal e nivelado e deve ter a mesma altura que o piso circundante.

Classe climática

A garrafeira foi concebida para uma determinada classe climática, (intervalo de temperatura ambiente), cujos limites devem ser cumpridos. A classe climática está indicada na placa de características situada no interior da garrafeira.

Classe climática	Temperatura ambiente
SN	10 até 32 °C
N	16 até 32 °C
ST	16 até 38 °C
T	16 até 43 °C
SN-ST	10 até 38 °C
SN-T	10 até 43 °C

Uma temperatura ambiente mais baixa provoca períodos de inatividade mais longos do compressor, fazendo com que a garrafeira possa não ser capaz de manter a temperatura necessária.

Requisitos de arejamento e ventilação

 Risco de incêndio e de danos causados por uma ventilação insuficiente.

Se a garrafeira não tiver a ventilação suficiente, o compressor liga com mais frequência e funciona durante um período de tempo mais longo. Isso leva a um aumento do consumo de energia e a um aumento da temperatura de funcionamento do compressor, o que poderá ter como consequência danos no compressor.

Certifique-se de que existe um arejamento e uma ventilação suficientes da garrafeira.

Respeite rigorosamente as secções transversais de arejamento e ventilação indicadas.

As secções transversais de arejamento e ventilação não podem ser tapadas ou obstruídas.

Além disso, devem ser limpas com regularidade para eliminar o pó.

O ar no painel traseiro da garrafeira aquece. Portanto, deve ser assegurado um fluxo de ar adequado (ver secção «Dimensões do aparelho»).

Instalar

Instalação de várias garrafeiras/aparelhos de frio

 Perigo de danos devido a condensado nas paredes externas do aparelho.

No caso de uma humidade do ar elevada pode depositar-se condensado entre as paredes exteriores das garrafeiras e levar a corrosão.

Por norma, **não** instale uma garrafeira com outras garrafeiras/aparelhos de frio **diretamente** ao seu lado.

Deve ser mantida uma distância mínima de 70 mm entre as garrafeiras/aparelhos de frio.

No entanto, a sua garrafeira pode ser montada «side-by-side» com determinados modelos que tenham uma parede lateral com aquecimento integrado.

Dica: Contacte o seu distribuidor para saber que combinações são possíveis com a sua garrafeira.

Alterar o sentido de abertura da porta

A garrafeira é fornecida com um sentido de abertura da porta para a direita. Se for necessário um sentido de abertura da porta para a esquerda, o sentido de abertura da porta tem de ser mudado (consultar as instruções de montagem em anexo).

Dica: Para proteger a porta do aparelho e o seu pavimento durante a troca do batente da porta, coloque uma base adequada sobre o pavimento junto à garrafeira.

 Risco de lesões e de danos devido a peças condutoras de corrente.

Ao substituir o batente da porta, entra em contacto com peças condutoras de corrente.

Desligue a ficha da tomada antes de substituir o batente da porta.

 Risco de lesões e de danos devido ao elevado peso da porta.

Se a troca do batente da porta for efetuada por uma única pessoa, haverá um risco maior de lesões e danos.

O batente da porta deve ser impreteivelmente trocado com a ajuda de uma 2.^a pessoa.

Montar os distanciadores de parede fornecidos

Use os distanciadores de parede para que o consumo de energia indicado seja alcançado e para que seja evitada a formação de água condensada no caso de temperatura ambiente elevada. Com os distanciadores de parede montados, a profundidade da garrafeira aumenta em aprox. 15 mm.

Se os distanciadores de parede não forem utilizados, a sua ausência não tem qualquer efeito sobre a funcionalidade da garrafeira. No entanto, se a distância para a parede for inferior, o consumo de energia aumentará ligeiramente.

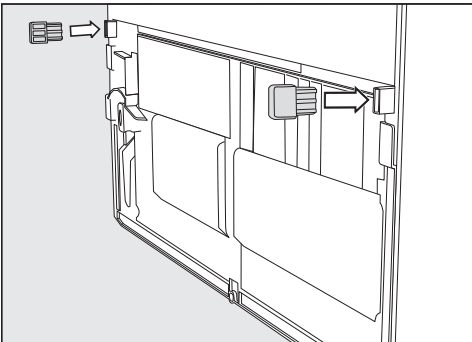

- Os distanciadores de parede devem ser montados na zona posterior da garrafeira em baixo, à direita e à esquerda.

Instalar a garrafeira

⚠ Pode haver risco de lesões e de danos devido ao tombamento da garrafeira.

Se a garrafeira for instalada por uma única pessoa, haverá um risco maior de lesões e danos.

Instale sempre a garrafeira com a ajuda de uma 2.ª pessoa.

⚠ Perigo de danos e de ferimentos por impacto da porta do aparelho.

A porta do aparelho pode bater na parede da divisão e ser danificada. No caso de uma porta de vidro, o vidro danificado pode causar ferimentos.

Proteja a porta do aparelho de impactos, p. ex., através de distanciadores de feltro na parede da divisão.

⚠ Risco de danos do piso.

Mover a garrafeira pode causar danos no piso.

Mova a garrafeira com cuidado sobre pavimentos sensíveis.

Para facilitar a instalação, existem peças de transporte na zona posterior e superior da garrafeira e rodas de transporte em baixo.

Dica: Instale a garrafeira apenas sem carga no interior.

- Coloque a garrafeira o mais perto possível do local previsto de instalação.
- Ligue a garrafeira à corrente elétrica, tal como descrito no capítulo «Instalar», secção «Ligação elétrica».
- Movimente a garrafeira com cuidado para o local de instalação previsto.

Instalar

- Coloque a garrafeira com os distanciadores de parede (se estiverem montados) ou com a parte traseira do aparelho diretamente contra a parede.

Alinhar a garrafeira

 Perigo de danos e ferimentos devido à queda da porta do aparelho ou ao tombamento da garrafeira.

Se o pé ajustável adicional no apoio inferior não assentar corretamente no chão, a porta do aparelho pode cair ou a garrafeira pode tombar.

Desenrosque o pé ajustável com a chave de bocas fornecida até que este assente no chão.

Depois, desenrosque o pé ajustável mais um quarto de volta.

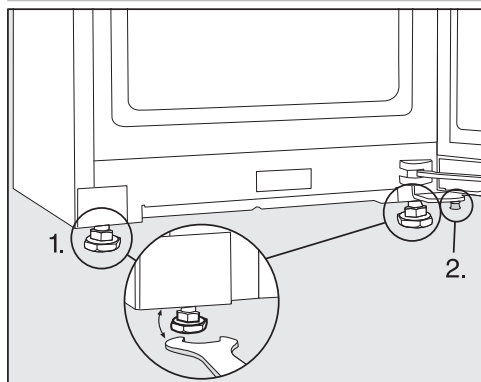

- Alinhe a garrafeira com recurso a um nível de bolha de ar e à chave de bocas fornecida e apoie a porta do aparelho.

1. Ajuste os pés ajustáveis frontais.
2. Desenrosque o pé ajustável adicional de modo que o pé ajustável assente no chão. Depois, desenrosque o pé ajustável mais um quarto de volta.

Integrar a garrafeira numa bancada de cozinha

A garrafeira pode ser cercada por armários de cozinha.

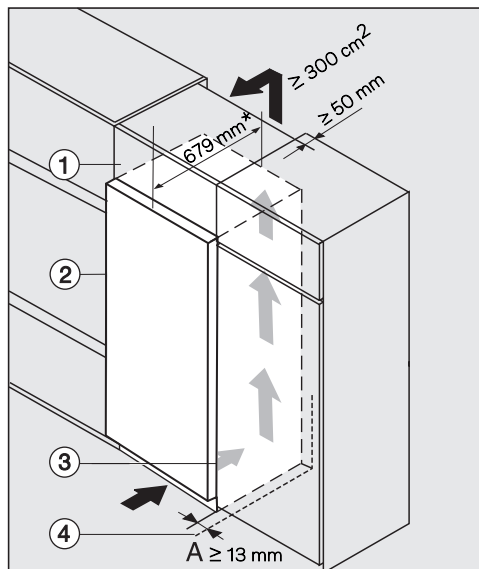

- ① Armário de remate
- ② Garrafeira, profundidade da porta = 75 mm
- ③ Armário de cozinha
- ④ Parede

* Nas garrafeiras com distanciadores de parede montados, a profundidade do aparelho aumenta aprox. 15 mm.

 Risco de incêndio e de danos causados por uma ventilação insuficiente.

Se a garrafeira não tiver a ventilação suficiente, o compressor liga com mais frequência e funciona durante um período de tempo mais longo. Isso leva a um aumento do consumo de energia e a um aumento da temperatura de funcionamento do compressor, o que poderá ter como consequência danos no compressor.

Certifique-se de que existe um arejamento e uma ventilação suficientes da garrafeira.

Respeite rigorosamente as secções transversais de arejamento e ventilação indicadas.

As secções transversais de arejamento e ventilação não podem ser tapadas ou obstruídas.

Além disso, devem ser limpas com regularidade para eliminar o pó.

Quanto maior for a secção transversal de ventilação, maior é a economia de energia no funcionamento do compressor.

- Instale a garrafeira junto ao armário de cozinha ③.
- A frente do aparelho deve sobressair pelo menos na medida da profundidade da porta relativamente à frente do armário de cozinha. Desse modo, é possível abrir e fechar a porta do aparelho sem quaisquer problemas.
- Se a garrafeira for instalada junto a uma parede ④, deve existir, do lado das dobradiças, entre a parede ④ e a garrafeira ②, uma distância (A).
- Para nivelar a garrafeira com a altura da bancada da cozinha é possível montar um armário de remate ① correspondente sobre a garrafeira.

Deve haver um canal de exaustão com 50 mm de profundidade em toda a largura do armário de remate.

A secção transversal de ventilação por baixo do teto da cozinha deve ter no mínimo 300 cm², para que o ar aquecido possa sair sem obstáculos.

Instalar

Dimensões do aparelho

Dimensões de instalação/Vista superior

Todas as medidas são indicadas em mm.

Um funcionamento correto da garrafeira é garantido se as secções transversais de arejamento e ventilação indicadas forem mantidas livres.

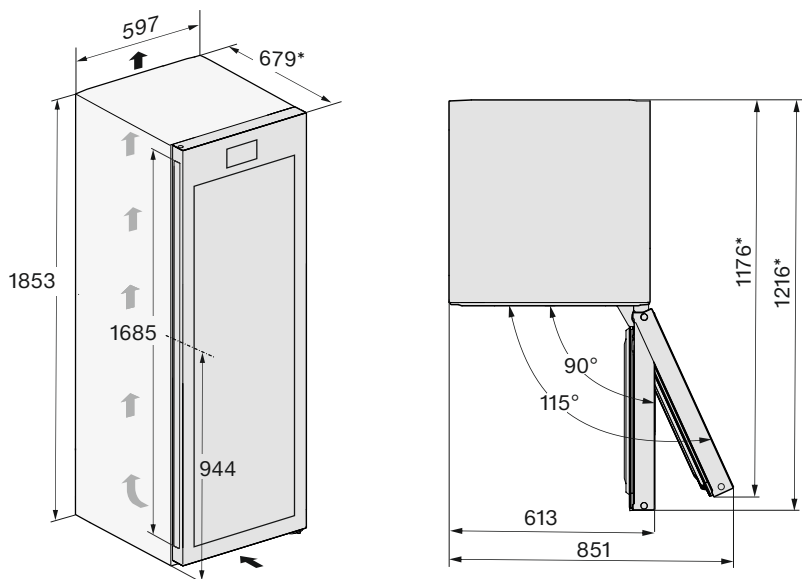

* Dimensões sem distanciadores de parede montados. Se os distanciadores de parede fornecidos forem utilizados, a profundidade do aparelho aumenta em 15 mm.

Dimensões de instalação/Vista superior Side-by-Side

Para mais informações, consulte a secção «Instalação de vários aparelhos de frio lado a lado» neste capítulo e as instruções de montagem do conjunto de montagem Side-by-Side.

Todas as medidas são indicadas em mm.

Um funcionamento correto dos aparelhos de frio/garrafeiras é garantido se as aberturas de ventilação indicadas forem mantidas livres.

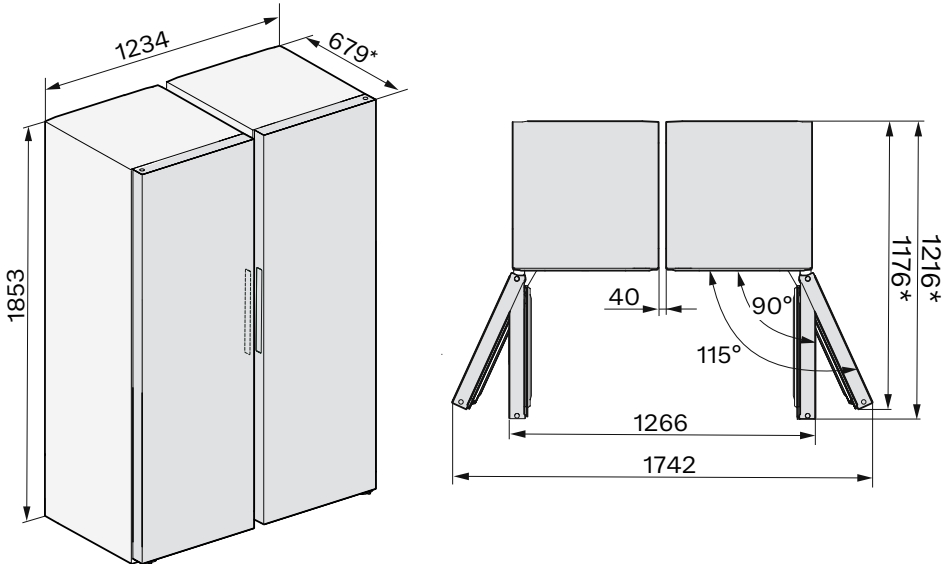

* Dimensões sem distanciadores de parede montados. Se os distanciadores de parede fornecidos forem utilizados, a profundidade do aparelho aumenta em 15 mm.

Instalar

Ligações

Todas as medidas são indicadas em mm.

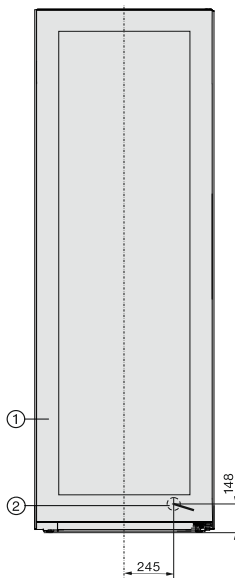

- ① Vista de frente
- ② Cabo de alimentação, comprimento = 2.000 mm
No serviço de assistência técnica da Miele pode obter um cabo de alimentação mais longo.

Ligação elétrica

A garrafeira só deve ser ligada através do cabo de alimentação fornecido a uma tomada com ligação à terra.

Instale a garrafeira de forma a que a tomada fique facilmente acessível. Se a tomada não estiver facilmente acessível, assegure que na instalação está disponível um dispositivo seccionador para cada polo.

 Perigo de incêndio devido a sobreaquecimento.

O funcionamento da garrafeira em tomadas múltiplas e cabos de extensão pode sobrecarregar os cabos.

Por motivos de segurança, não utilize tomadas múltiplas ou cabos de extensão.

A instalação elétrica deve ser concebida de acordo com a VDE 0100.

Por motivos de segurança, recomendamos a utilização de um disjuntor de corrente residual (RCD) do tipo  na instalação doméstica associada, para a ligação elétrica da garrafeira.

Um cabo de alimentação danificado apenas pode ser substituído por um cabo de alimentação especial do mesmo tipo (pode ser obtido no serviço de assistência técnica da Miele). Por motivos de segurança, a substituição apenas pode ser efetuada por um técnico qualificado ou pelo serviço de assistência técnica da Miele.

Consulte estas instruções de utilização ou a placa de características quanto aos fusíveis correspondentes e ao consumo nominal. Compare esses dados com os da ligação elétrica no local. Em caso de dúvida, contacte um electricista qualificado.

É possível um funcionamento temporário ou permanente numa instalação de alimentação de energia autossuficiente ou não-síncrona com a rede (p. ex., redes separadas, sistemas de reserva). O pré-requisito para o funcionamento é que o sistema de alimentação elétrica esteja em conformidade com as especificações da EN 50160 ou comparável. As medidas de proteção previstas na instalação doméstica e neste produto da Miele também devem estar asseguradas na sua função e modo de funcionamento em funcionamento isolado ou em funcionamento não-síncrono ou ser substituídas por medidas equivalentes na instalação. Tal como descrito, p. ex., na publicação atual da VDE-AR-E 2510-2.

Instalar

Dimensões de ligação

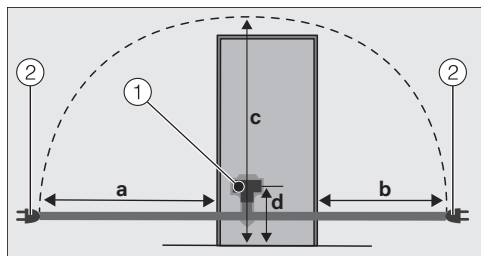

Parte traseira do aparelho de frio/garrafeira

① Ficha do aparelho

② Ficha

a	b	c	d
1.800 mm	1.400 mm	2.100 mm	200 mm

Ligar a garrafeira

- Encaixe a ficha do aparelho.

Certifique-se de que a ficha do aparelho encaixa corretamente.

- Ligue a ficha da garrafeira à tomada.

A garrafeira encontra-se, agora, ligada à corrente.

Declaração de Conformidade

A Miele declara que esta garrafeira cumpre a Directiva 2014/53/UE.

O texto integral da Declaração de Conformidade UE está disponível num dos seguintes URLs:

- Produtos, Download, em www.miele.pt
- Assistência técnica, pedidos de informações, manuais de utilização, em <https://miele.pt/instrucoes-utilizacao-125> através do nome do produto ou do número de fabrico

Banda de frequência	2,4000 GHz – 2,4835 GHz
---------------------	----------------------------

Potência máxima de transmissão	< 100 mW
--------------------------------	----------

Direitos de autor e licenças

Para operar e controlar o módulo de comunicação, a Miele utiliza softwares próprios ou de terceiros, que não estão sujeitos à chamada condição de licença Open Source. Estes softwares/componentes de software estão protegidos por direitos de autor. Os direitos de autor da Miele e de terceiros devem ser respeitados.

Além disso, o módulo de comunicação integrado no aparelho contém componentes de software que são distribuídos sob condições de licença Open Source. Pode consultar os componentes Open Source incluídos, juntamente com as declarações de direitos de autor correspondentes, cópias das respetivas condições de licença aplicáveis, bem como, se necessário, outras informações localmente via IP, através de um navegador web ([http\[s\]://<endereço IP>/Licenses](http[s]://<endereço IP>/Licenses)). Os regulamentos referentes a responsabilidade e garantia aí indicados das condições de licença de Open Source aplicam-se apenas aos respetivos detentores de direitos.

Miele Portuguesa, Lda.

Av. do Forte, 5
2790-073 Carnaxide

Contactos:

Telf.: 214248100

Apoio ao cliente

info@miele.pt

Serviço técnico

miele.pt/service

Website

miele.pt

Miele Experience Center em Carnaxide

Av. do Forte, 5
2790-073 Carnaxide
Telf.: 214248400

Sede Alemanha:
Miele & Cie. KG
Carl-Miele-Straße 29
33332 Gütersloh
Alemanha

KWTS 4785 ...

pt-PT

M.-Nr. 12 546 750 / 00