

Kullanım Kılavuzu ve Kurulum Talimatları Çamaşır Makinesi



Makinenin yerleştirilmesi, kurulması ve ilk kez çalıştırılması öncesinde kullanım kılavuzunu **mutlaka** okuyunuz. Bu bilgiler sayesinde kendinizi korumuş olur ve oluşabilecek zararların önüne geçersiniz.

İçindekiler

Çevre Korumaya Katkınız.....	5	Programın iptal edilmesi.....	47
Güvenlik Talimatları ve Uyarılar.....	6	Elektrik kesintisinden sonra çamaşır makinesinin gücünün açılması	47
Çamaşır makinesinin kullanımı	12	Çamaşır ekleme/çıkarma	48
Kumanda paneli	12	Deterjan	49
Kumanda panelindeki semboller	13	Doğru deterjan.....	49
Ekrandaki semboller	14	1015/2010 (AB) sayılı direktif	
Sensörlü tuşlar ve sensörlü tuşlar		doğrultusunda deterjan önerileri	49
içeren dokunmatik ekran	15	Temizlik ve bakım	50
Ana menü.....	15	Makine gövdesinin ve panelin temizliği	50
Kullanım örnekleri	16	Deterjan çekmecesinin temizlenmesi.....	50
İlk çalıştırma	17	Kazan, yıkama suyu haznesi ve su tahliye sisteminin temizlenmesi.....	52
Çevre dostu yıkama	22	Körük lastiğinin temizlenmesi	52
1. Çamaşırların hazırlanması	23	Su girişindeki süzgecin temizlenmesi.....	53
2. Çamaşır makinesinin doldurulması.....	24	Ne yapmalı, eğer	54
3. Program seçimi	25	Hiçbir program başlatılamıyorsa?	54
4. Program ayarları seçimi	26	Program iptali ve hata bildirimi.....	55
5. Deterjan ekleme.....	28	Ekranda bir hata bildirimi görüntüleniyorsa? ¹	56
Yumuşatıcı, sentetik kola ve sıvı kolanın ayrı olarak uygulanması..	28	Yıkama sonucu memnun edici değilse?.....	57
Ayrı kolalama.....	29	Çamaşır makinesinde ortaya çıkan genel problemler	58
6. Programın başlatılması - Program sonu	32	Kapak açılmıyorsa?	60
Gecikmeli başlatma	33	Su çıkışı tıkanığında ve/veya elektrik kesintisinde kapağın açılması	61
Program tablosu	34	Yetkili servis	64
Özel programlar	35	Arızalarda iletişim	64
Program paketleri	37	EPREL Veritabanı	64
Ekstralar	45	Sonradan satın alınabilen aksesuarlar	64
Ön yıkama 	45	Bakım	64
Ön durulama 	45	Kurulum.....	65
Ön ütü 	45	Önden görünüm	65
Durulama + 	45	Arkadan görünüm	66
Program akışındaki özellikler	46	Kurulum durumları.....	67
Sıkma.....	46	Kurulumla ilişkin bilgiler.....	67
Kırışık önleme.....	46		
Program akışının değiştirilmesi.....	47		
Programın değiştirilmesi.....	47		

Çamaşır makinesinin kurulum yeri- ne taşınması	68	Boş kazan algılama.....	84
Kurulum zemini	68	Erken uyarı sayacı.....	85
Nakliye çubuklarının çıkarılması.....	69	Beyazlar/Renkli Su seviyesi.....	85
Nakliye çubuklarının montajı.....	71	Bakımı kolay Su seviyesi	85
Çamaşır makinesinin hizalanması ...	72	Byz/Rnkl. Ön yıkama sıcaklığı.....	85
Baza için tespit braketi	73	Ön yıkama süresi.....	85
Harici kumanda donanımları	74	Beyazlar/Renkli yıkama süresi.....	85
Ödeme sistemi.....	74	Bakımı kolay yıkama süresi	85
Su bağlantısı.....	75	Beyazlar/Renkli Ön durulama	86
Soğuk su bağlantısı	75	Bakımı kolay Ön durulama	86
Sıcak su bağlantısı*	76	Byz/Rnkl./Bakımı Kolay Ön yıkama..	86
Su tahliyesi	77	Beyazlar/Renkli yıkama aşamala- rı	86
Tahliye valfi.....	77	Bakımı kolay yıkama aşamaları.....	86
Su tahliye pompası	77	Dezenfeksiyon durulama	86
Elektrik bağlantısı.....	78	Program paketleri	86
Teknik veriler	79	Dezenfeksiyon programı kodu	87
Uygunluk Beyanı	79	Sıcaklık düşürme	87
İşletmeci seviyesi.....	80	Miktar otomatığı.....	87
Kodla giriş	80	CapDosing.....	87
Kodun değiştirilmesi.....	80	Ön ütü	87
İşletmeci seviyesinin açılması	80	Hijyen	87
İşletmeci seviyesinden çıkış	80	Otomatik dozaj	87
Lisan	81	Dozaj 1–6 ayar değeri	88
Parlaklık.....	81	KOM modülü seçimi.....	88
Güncel saat	81	Uygulama ortamı.....	88
Son sinyali seviyesi.....	81	Dijital Miele ürünlerinin kullanılabi- lirliği	88
Tuş sesi seviyesi	81	Wi-Fi/LAN	88
Karşılama tonu seviyesi	81	Ağ saati	89
Hata sinyali	81	Azami yük sinyali	90
Hafıza	81	Azami yükü engelle	90
Kırışık önleme.....	82	Remote	90
Yıkama suyu soğutma	82	RemoteUpdate	90
"Gösterge" kapanış tarzı.....	82	SmartGrid.....	91
Gecikmeli başlatma.....	83	Yıkama Suyu Pompası Temizliği	91
Program adı	83	Yasal Bilgiler.....	91
Parametre görünürlüğü	83	Kullanım ve kumanda yazılımı için telif hakları ve lisanslar.....	91
Ön yıkama suyu	83		
Ana yıkama suyu	84		
İlk durulama suyu.....	84		
Son durulama suyu.....	84		
Düşük su basıncı.....	84		

İçindekiler

Ödeme ünitesi	92
Ödeme ünitelerine yönelik ayarlar	92
Ödeme ünitesine geri bildirim sinyali	92
Ödeme ünitesi kilidi	93
Ücretsiz programlar	93
Ödendi sinyalini sil	93
Sıçrama önleme süresi	93

Nakliye ambalajının bertaraf edilmesi

Ambalaj cihazı nakliye hasarlarına karşı korur. Ambalaj malzemeleri tasfiyeye yönelik olarak çevre dostu malzemelerden seçilmiştir ve bu sebeple geri dönüştürülmesi mümkündür.

Ambalajın malzeme döngüsüne geri kazandırılması hammadde tasarrufu sağlar ve atık oluşumunu azaltır. Bayiniz ambalajı geri alabilir.

Eski Cihazın Bertaraf Edilmesi

Elektrikli ve elektronik cihazlar birçok değerli materyal içerir. Bu tür cihazlar aynı zamanda işleyişleri ve güvenlikleri için gerekli belirli maddeler, karışımlar ve bileşenler de içerir. Bunlar evsel atıklar içinde ve uygunsuz işlem görmeleri halinde insan sağlığına ve çevreye zarar verebilirler. Eski cihazınızı bu sebeple hiçbir suretle evsel atıklarla birlikte atmayınız.



Bunun yerine varsa belediyeler, bayiler veya Miele'de bulunan elektrikli ve elektronik cihazların teslimi ve değerlendirilmesine yönelik resmi toplama ve geri alma merkezlerinden yararlanınız. Elden çıkarılacak eski cihaz üzerindeki olası kişisel verilerin silinmesinden yasalar uyarınca siz sorumlusunuz. Lütfen eski cihazın evden çıkarılıncaya kadar çocukların erişemeyeceği güvenli bir yerde muhafaza edilmesini sağlayınız.

Güvenlik Talimatları ve Uyarılar

Bu çamaşır makinesi öngörülen güvenlik şartlarına uygundur. Bununla birlikte uygunsuz bir kullanım bedensel yaralanmalara ve mal zararına sebep olabilir.

Çamaşır makinesini ilk kez çalıştırmadan önce kullanım kılavuzunu dikkatli bir şekilde sonuna kadar okuyunuz. Bu kılavuz montaj, güvenlik, kullanım ve bakıma yönelik önemli bilgiler içermektedir. Bu şekilde, kendinizi korumuş olur ve çamaşır makinesine gelecek zararların önüne geçersiniz.

IEC 60335-1 standardı uyarınca Miele, çamaşır makinesinin kurulumuna yönelik bölümün ve güvenlik talimatları ve uyarılarının mutlaka okunması ve bunlara uyulması gerektiğine dikkat çeker.

Miele bu talimatlara uyulmamasından kaynaklanan zararlardan sorumlu tutulamaz.

Bu kullanım kılavuzunu saklayınız ve cihazın sizden sonraki sahibine veriniz.

Çamaşır makinesinin kullanımı hakkında başka kişiler de eğitilecekse, bu kişilerin bu güvenlik talimatlarına erişebilmesi sağlanmalı veya güvenlik talimatları bu kişilere açıklanmalıdır.

Amacına uygun kullanım

- ▶ Çamaşır makinesi sadece bakım etiketlerinde üreticisi tarafından yıkanabilir olduğu belirtilen tekstil ürünlerinin yıkanmasına yöneliktir. Başka kullanım amaçlarının tehlikeli olması mümkündür. Üretici, amacına aykırı veya hatalı kullanım sonucu ortaya çıkan zararların sorumluluğunu üstlenmez.
- ▶ Çamaşır makinesi kullanım kılavuzuna uygun olarak işletilmeli, düzenli olarak bakımdan geçirilmeli ve işleyişi kontrol edilmelidir.
- ▶ Bu çamaşır makinesi dış mekanlarda kullanılmak üzere tasarlanmamıştır.
- ▶ Bu çamaşır makinesi umuma açık yerlerde de kullanılabilir.
- ▶ Fiziksel, algısal veya ruhsal kapasiteleri ya da tecrübesizlikleri veya bilgisizlikleri dolayısıyla çamaşır makinesini güvenli bir şekilde kullanamayacak kişiler, bir sorumlunun gözetimi veya talimatları olmaksızın çamaşır makinesini kullanmamalıdır.
- ▶ 8 yaşından küçük çocuklar, sürekli gözetim altında olmadıkları müddetçe çamaşır makinesinden uzak tutulmalıdır.

- ▶ Çocuklar 8 yaşından itibaren, sadece çamaşır makinesinin güvenli kullanımı hakkında bilgilendirilmeleri halinde çamaşır makinesini gözetimsiz olarak kullanabilirler. Çocukların hatalı bir kullanımın olası tehlikelerini tanımaları ve anlayabilmeleri gerekir.
- ▶ Çocukların gözetimsiz olarak çamaşır makinesinin bakımı ve temizliğini gerçekleştirmelerine izin verilmemelidir.
- ▶ Çamaşır makinesinin yakınlarındaki çocuklara göz kulak olunuz. Çocukların çamaşır makinesi ile oynamasına asla izin vermeyiniz.
- ▶ Dezenfeksiyon programları durdurulmamalıdır, aksi takdirde dezenfeksiyon sonucu kısıtlanabilir. Termal ve kemotermal işlemlerin dezenfeksiyon standardı işletmeci tarafından uygun testler vasıtasıyla sağlanmalıdır.

Teknik güvenlik

▶ Çamaşır makinesini kurmadan önce görülebilir bir hasarı olup olmadığını kontrol ediniz. Hasarlı bir çamaşır makinesini asla kurmayınız ve çalıştırmayınız.

▶ Çamaşır makinesinin elektrik güvenliği sadece usulüne uygun olarak tesis edilmiş bir koruyucu iletken sistemine bağlanması halinde sağlanır.

Bu temel güvenlik koşulunun kontrol edilmesi ve şüphe durumunda elektrik tesisatının bir elektrik teknisyeni tarafından kontrol edilmesi çok önemlidir.

Miele, kurulum yerinde koruyucu iletken bulunmaması veya bulunan koruyucu iletkenin kopması sonucu oluşan zararlardan (ör. elektrik çarpması) sorumlu tutulamaz.

▶ Hatalı onarımlar sonucu kullanıcı için öngörülemeyen tehlikeler ortaya çıkabilir ve üretici bu tehlikelere ilişkin hiçbir sorumluluk üstlenmez. Onarımlar sadece Miele yetkili teknisyenleri tarafından gerçekleştirilmelidir, aksi takdirde takip eden hasarlar için garanti hakkı ortadan kalkar.

▶ Çamaşır makinesinde Miele tarafından açık bir şekilde onaylanmamış değişiklikler gerçekleştirmeyiniz.

▶ Bir arıza durumunda veya temizlik ve bakım işlemleri sırasında makinenin elektrik şebekesi ile bağlantısı şu şekilde kesilebilir:

- çamaşır makinesinin elektrik fişi prizden çekilir veya
- elektrik sigortası kapatılır veya
- telli elektrik sigortası yuvasından tamamen çıkartılır.

Güvenlik Talimatları ve Uyarılar

“Kurulum” bölümüne de bakınız.

- ▶ Güç kablosu hasar gördüyse, kullanıcı için oluşabilecek tehlikelerin önüne geçmek üzere, kablonun mutlaka Miele yetkili teknisyenleri tarafından değiştirilmesi gerekir.
- ▶ Çamaşır makinesi sadece yeni bir hortum takımı kullanılarak su şebekesine bağlanmalıdır. Eski hortum takımları yeniden kullanılmamalıdır. Hortum takımlarını düzenli aralıklarla kontrol ediniz. Böylece hortumları vakitli bir şekilde değiştirebilir ve su hasarlarının önüne geçebilirsiniz.
- ▶ Arızalı bileşenler sadece orijinal Miele yedek parçaları ile değiştirilmelidir. Miele sadece bu parçaların güvenlik gerekliliklerini tam olarak sağladığını garanti eder.
- ▶ Güvenlik sebebiyle uzatma kablosu, çoklu priz vb. kullanmayınız (aşırı ısınma nedeniyle yangın tehlikesi).
- ▶ Çamaşır makinesinin ticari kullanımı durumunda Yasal Kaza Sigortası yönetmelikleri ve kuralları geçerlidir. Yasal Kaza Sigortası yönetmelikleri ve kurallarının gerektirdiği kontrollerin gerçekleştirilmesi tavsiye olunur. Test dokümantasyonu için gerekli test kitapçığı Miele yetkili servisinden edinilebilir.
- ▶ Bu çamaşır makinesi hareketli kurulum yerlerinde (örneğin: teknelerde) çalıştırılmamalıdır.
- ▶ “Kurulum” ve “Teknik veriler” bölümündeki talimatları dikkate alınız.
- ▶ Çamaşır makinesi bir elektrik fişi ile donatılmışsa, çamaşır makinesinin elektrik şebekesinden ayrılabilmesi için fişe erişim her daim mümkün olmalıdır.
- ▶ Sabit bir bağlantı öngörüldüyse, çamaşır makinesinin elektrik şebekesinden ayrılabilmesi için kurulum yerindeki çok kutuplu yalıtım tertibatına erişim her daim mümkün olmalıdır.
- ▶ Bu çamaşır makinesi, özel gereklilikler (örneğin sıcaklık, nem, kimyasal dayanıklılık, aşınma dayanıklılığı ve titreşim) nedeniyle özel bir ışık kaynağı ile donatılmıştır. Bu ışık kaynağı, sadece öngörülen uygulama için kullanılabilir. Işık kaynağı mekan aydınlatması için uygun değildir. Değiştirme işlemi sadece yetkilendirilmiş uzman teknisyen veya Miele yetkili servisi tarafından gerçekleştirilmelidir. Bu çamaşır makinesi, G enerji verimliliği sınıfı ile sınıflandırılmış 1 ışık kaynağı içermektedir.

► Bağımsız veya şebeke senkronizasyonu olmayan bir enerji besleme sisteminde (örneğin mikro şebekeler, yedekleme sistemleri) kesintili veya kesintisiz işletim mümkündür. Bu türden bir işletim için enerji besleme sisteminin, EN 50160 standardı gerekliliklerini veya benzeri gereklilikleri karşılaması zorunludur.

Bina tesisatında ve bu Miele ürününde öngörülen koruyucu tedbirler, fonksiyon ve çalışma şekli bakımından mikro şebeke işletiminde veya şebeke senkronizasyonu olmayan işletimde de sağlanmalı veya tesisatta eşdeğer tedbirler uygulanmalıdır. Bunlar, örneğin güncel VDE-AR-E 2510-2 yayınında açıklanmıştır.

► Çamaşır makinesinin onarımı Miele yetkili servisi tarafından yapılmadığında garanti hakkı ortadan kalkar.

Doğru kullanım

► Doldurulabilecek azami çamaşır miktarı 7,0 kg kuru çamaşırdır. Bazı programlardaki kısmen daha düşük doldurma miktarları için “Program tablosu” bölümüne bakınız.

► Çamaşır makinenizi don tehlikesi olan yerlere kurmayınız. Donan hortumlar yırtılabilir veya patlayabilir, sıfırın altındaki sıcaklıklar sonucu cihaz elektroniğinin güvenilirliği azalabilir.

► Makineyi ilk kez çalıştırmadan önce makinenin arkasındaki nakliye çubuklarını çıkarınız (bkz. “Kurulum” “Nakliye çubuklarının çıkarılması”). Çıkarılmayan nakliye çubukları sıkma işlemi sırasında çamaşır makinesine ve yanındaki mobilyalara/cihazlara zarar verebilir.

► Cihaz uzun bir süre kullanılmayacaksa (örneğin tatile çıkılırken) ve özellikle de zeminde bir gider yoksa, su musluğunu kapatınız.

► Taşma tehlikesi! Su tahliye hortumunu bir lavaboya asmadan önce, suyun yeterince hızlı akıp akmadığını kontrol ediniz. Su tahliye hortumunu kaymaya karşı emniyet altına alınız. Akan suyun geri tepme kuvveti sabitlenmemiş hortumu lavabodan dışarı itebilir.

► Çamaşırlarla birlikte yabancı maddelerin (ör. iğne, ataş, bozuk para, çivi) yıkanmamasına dikkat ediniz. Yabancı maddeler cihaz bileşenlerine (ör. yıkama suyu haznesine ve kazana) zarar verebilir. Hasarlı bileşenler de çamaşırlara zarar verebilir.

Güvenlik Talimatları ve Uyarılar

- ▶ Deterjan dozajının doğru olması halinde çamaşır makinesinde kireç çözme işlemi gerçekleştirilmesine gerek yoktur. Çamaşır makineniz buna rağmen kireç çözme işlemi gerekli kılacak kadar çok kireçlenirse, korozyona karşı koruyucu özel kireç çözücü kullanınız. Bu özel kireç çözücüyü Miele bayiinizden veya Miele yetkili servisinden edinebilirsiniz. Kireç çözücünün kullanım talimatlarına mutlaka uyunuz.
- ▶ Çözücü içeren temizlik ürünleri ile işleme tabi tutulmuş tekstil ürünlerinde, bunların çamaşır makinesinde yıkanmalarının mümkün olup olmadığına dair bir kontrol gerçekleştirilmelidir. Kontrol kriterleri tehlike uyarıları, ürünlerin çevresel etkisi ve diğer bilgilerdir.
- ▶ Çamaşır makinesinin içinde asla çözücü (ör. benzin) içeren temizlik ürünleri kullanmayınız. Aksi takdirde cihaz bileşenleri zarar görebilir ve zehirli buharlar oluşabilir. Yangın ve patlama tehlikesi oluşur.
- ▶ Çamaşır makinesinin yakınında benzin, gaz veya başka kolay tutuşabilen maddeler bulundurmayınız ya da kullanmayınız. Yangın ve patlama tehlikesi
- ▶ Boyaların çamaşır makinesinde kullanıma uygun olması gerekir. Boya üreticisinin uygulama talimatlarına mutlaka uyunuz.
- ▶ Boya çıkarıcılar kükürt içeren bağları dolayısıyla korozyona sebep olabilirler. Çamaşır makinesinde boya çıkarıcı kullanılmamalıdır.
- ▶ Paslanmaz çelik yüzeylerin sıvı klor veya sodyum hipoklorit içeren yıkama ve dezenfeksiyon ürünleri ile temasını önleyiniz. Bu maddelerin etkisi paslanmaz çelik yüzeylerde korozyonu tetikleyebilir. Agresif klor buharları da korozyona sebep olabilir. Bu ürünlerin açılmış kaplarını makinenin yakınında muhafaza etmeyiniz.
- ▶ Çamaşır makinesinin temizliği için yüksek basınçlı temizlik makinesi veya su jeti kullanılmamalıdır.
- ▶ Yıkama yardımcılarının ve özel ürünlerin kullanımı ve kombinasyonunda ürün üreticisinin kullanım talimatlarını mutlaka dikkate alınız. Malzeme hasarlarının ve güçlü kimyasal reaksiyonların önüne geçmek üzere, ilgili maddeyi sadece üreticisi tarafından öngörülen uygulama için kullanınız.
- ▶ Gözünüze deterjan kaçması halinde, derhal bolca ılık suyla çalkalayınız. Deterjanın yanlışlıkla yutulması halinde derhal doktora başvurunuz. Cildi hasar görmüş veya duyarlı kişilerin deterjan ile temastan kaçınması gerekir.

► Ana yıkama sırasında çamaşır ekler veya çıkarırken, özellikle çamaşır deterjanı dozajı harici olarak yapıldığı takdirde çamaşır deterjanı ile temas edebilirsiniz. Kazana elinizi dikkatle sokunuz. Yıkama suyunun cilt ile temas etmesi halinde, temas yerini ılık suyla hemen yıkayarak yıkama suyunu temizleyiniz.

Aksesuarlar

► Sadece orijinal Miele aksesuarları kullanınız. Başka parçaların monte edilmesi veya takılması halinde garanti, performans ve/veya ürün sorumluluğu talepleri geçersiz olur.

► Miele çamaşır ve kurutma makineleri bir Yıkama-Kurutma sütunu olarak kurulabilir. Bunun için sonradan satın alınabilen aksesuar olarak edinilebilir bir Miele Yıkama-Kurutma Bağlantı Kiti gerekir. Yıkama-Kurutma bağlantı kitinin Miele kurutma makinesine ve Miele çamaşır makinesine uygun olmasına dikkat edilmelidir.

► Sonradan satın alınabilir aksesuar olarak edinilebilen Miele bazanın bu çamaşır makinesine uygun olmasına dikkat ediniz.

► Çamaşır makinenizin seri üretiminin sonlanmasının ardından Miele, işlevlerin sürdürülmesini sağlayan yedek parçalar için en az 10 yıl olmak üzere 15 yıla varan tedarik garantisi sunmaktadır.

Miele, güvenlik talimatları ve uyarılarının dikkate alınmaması durumunda ortaya çıkan zararlardan sorumlu tutulamaz.

Kumanda panelindeki semboller

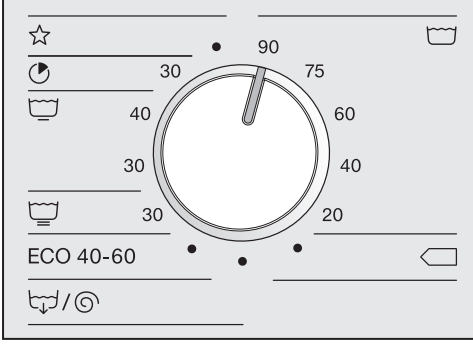

Beyazlar/Renkliiler



Pamuklu <40°C/<60°C



Özel programlar



Ekspres



Bakımı kolay



Narinler

ECO 40-60

Pamuklu ECO 40-60



Pompalama/Sıkma

Çamaşır makinesinin kullanımı

Ekrandaki semboller



Sıcaklık: *Sıcaklık* sensörlü tuşuyla yıkama programının sıcaklığını ayarlayabilirsiniz.



Devir sayısı: *Devir sayısı* sensörlü tuşuyla yıkama programının sıkma devrini ayarlayabilirsiniz.



Ekstralar: *Ekstralar* sensörlü tuşu yardımıyla yıkama programı için Ekstra fonksiyonlar seçebilirsiniz.



Ön yıkama: *Ön yıkama* sensörlü tuşuyla yıkama programına *Ön yıkama* ekstra fonksiyonunu ekleyebilirsiniz.



Ön ütü: *Ön ütü* sensörlü tuşuyla yıkama programına *Ön ütü* ekstra fonksiyonunu ekleyebilirsiniz.



Durulama +: *Durulama +* sensörlü tuşuyla bir yıkama programı için ek bir durulama işlemi seçebilirsiniz.



Diğer seçenekler: *Diğer seçenekler* sensörlü tuşuyla başka “Seçenekler” ayarlayabilirsiniz.



CapDosing: *CapDosing* sensörlü tuşuyla kapsül üzerinden deterjan dozajını seçebilirsiniz.



İşletmeci seviyesi: *İşletmeci seviyesi* sensörlü tuşuyla çamaşır makinesinin ayarlarını değiştirebilirsiniz.



Gecikmeli başlatma: *Gecikmeli başlatma* sensörlü tuşuyla bir programın başlama saatini ...



... veya bitiş saatini



... veya programın ne kadar süre sonra başlaması gerektiğini ayarlayabilirsiniz.

Sensörlü tuşlar ve sensörlü tuşlar içeren dokunmatik ekran

🔊, ↶ ve *Start/Stop* sensörlü tuşları ve ekrandaki sensörlü tuşlar parmak temasına tepki verir. Her bir dokunuş bir tuş sesi ile onaylanır. Tuş sesinin seviyesini değiştirebilir ya da tuş sesini kapatabilirsiniz (bkz. “İşletmeci seviyesi” bölümü).

Kalem gibi sivri veya keskin nesnelere sensörlü tuşlara sahip kumanda panelini ve dokunmatik ekranı çizebilir. Kumanda paneline sadece parmaklarınız ile dokununuz.

Ana menü

Bir programın ana menüsü programa bağlı olarak farklı değerler görüntüler. Sabit sıcaklık ayarına sahip programlarda:



- Ayarlanmış olan sıcaklıkla birlikte seçilen program
- Program süresi
- Ayarlanmış olan sıkma devri
- Seçilebilir Ekstralar
- Diğer seçenekler ve işletmeci seviyesi ayarları

Değişken sıcaklık ayarına sahip programlarda:

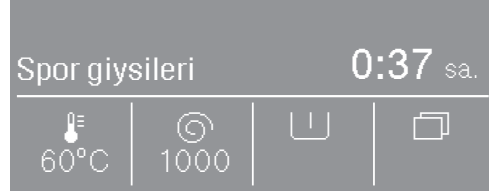

- Seçilen program
- Program süresi
- Ayarlanmış olan sıcaklık
- Ayarlanmış olan sıkma devri
- Seçilebilir Ekstralar
- Diğer seçenekler ve işletmeci seviyesi ayarları

Çamaşır makinesinin kullanımı

Kullanım örnekleri

Seçim listeleri

Ekranın sağında görüntülenen \wedge ve \vee ok işaretlerinden bir seçim listesinin mevcut olduğu anlaşılır.

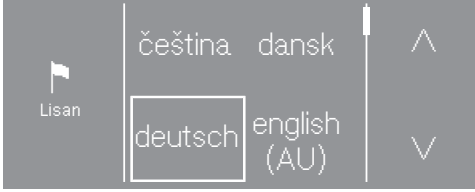

Sensörlü \vee tuşuna dokunulduğunda seçim listesi aşağıya doğru hareket eder. Sensörlü \wedge tuşuna dokunulduğunda seçim listesi yukarıya doğru hareket eder.

Kaydırma çubuğu başka seçim olanakları olduğunu gösterir.

Güncel seçili değer bir çerçeve içinde gösterilir.

Seçmek için istediğiniz değere dokununuz.

Kolay seçim

Ok işaretleri görülüyorsa, seçim gösterilen değerler ile sınırlıdır.

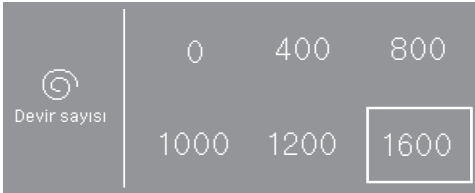

Güncel seçili değer bir çerçeve içinde gösterilir.

Seçmek için istediğiniz değere dokununuz.

Sayısal değerlerin ayarlanması

Bir sayısal değeri değiştirmek için değiştirilecek rakamın üstündeki veya altındaki \wedge ve \vee ok işaretlerini kullanınız.



\wedge ve \vee ok işaretlerine dokununuz ve sensörlü *OK* tuşu ile onaylayınız.

Alt menüden çıkış

Alt menüden sensörlü geri \leftarrow tuşuyla çıkarsınız.

Alt menüde bir değer seçildi ancak *OK* ile onaylanmadıysa, sensörlü \leftarrow tuşunun seçilmeliyse bu değer silinir.

⚠ Yanlış kurulum ve bağlantı sonucu hasar.

Çamaşır makinesinin kurulumu veya bağlantısının yanlış yapılması ciddi maddi zarara yol açar.

“Kurulum” bölümünü dikkate alınız.

Kazanın boşaltılması

Kazanda su boşaltma hortumu için bir dirsek parçası ve/veya montaj malzemeleri bulunabilir.

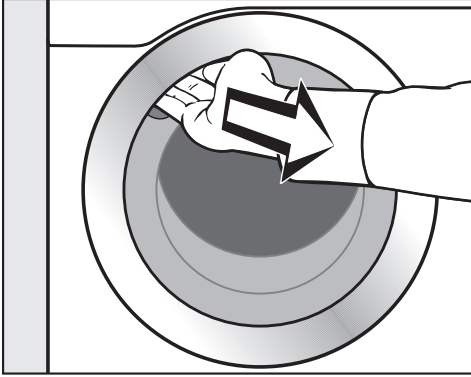

- Kapağı çekerek açınız.
- Dirsek parçasını ve montaj malzemelerini çıkarınız.
- Kapağı hafif bir hareketle kapatınız.

Çamaşır makinesinin gücünün açılması

- ① tuşuna basınız.

Hoş Geldiniz ekranı aydınlatılır.

İlk çalıştırma sırasında çamaşır makinesinin günlük işletimine yönelik ayarlar belirlenir. Bazı ayarlar sadece ilk çalıştırma sırasında değiştirilebilir. Sonrasında bu ayarlar sadece Miele yetkili servisi tarafından değiştirilebilir.

İlk çalıştırma işlemini sonuna kadar gerçekleştiriniz.

Ayarlar ayrıca “İşletmeci seviyesi” bölümünde de açıklanmıştır.

Faydalı bilgi: İlk çalıştırma işlemi sırasında, daha önce yaptığınız bir ayarı düzeltmek isterseniz bir önceki ekrana geri dönebilirsiniz.

- Bir önceki ekrana dönmek için ↶ sensörlü tuşuna dokununuz.

Ekran lisanının ayarlanması

Sizden ekran lisanını ayarlamanız istenir. Lisan istenildiği anda değiştirilebilir (bkz. “İşletmeci seviyesi - Lisan”).

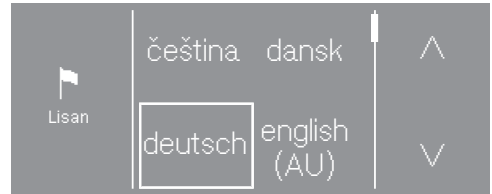

- İsteddiğiniz lisan ekranda görülünceye kadar sensörlü ^ veya v tuşuna dokununuz.
- İsteddiğiniz lisanın sensörlü tuşuna dokununuz.

Seçilen lisan bir çerçeve ile işaretlenir ve ekran bir sonraki ayara geçer.

İlk çalıştırma

Harici cihazlara ilişkin bilgiler

Harici donanıma ilişkin bir bilgi verilir.

- OK sensörlü tuşu ile onaylayınız.

Kurutma makinesini işletmeye almadan önce XCI Box'u veya adaptörü bağlayınız ya da kurutma makinesinin arka yüzündeki modül slotuna bir iletişim modülü takınız. Bunun için çamaşır makinesinin elektrik bağlantısı kesilmiş olmalıdır. İşletmeye alma işlemine ancak bundan sonra başlayınız.

Ekran parlaklık ayarı

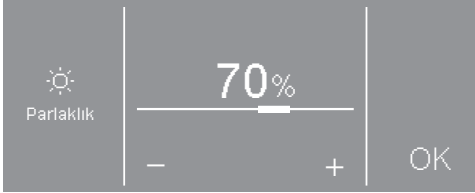

- Sensörlü - ve + tuşları ile istediğiniz parlaklık seviyesini ayarlayınız ve sensörlü OK tuşu ile onaylayınız.

Ekran bir sonraki ayara geçer.

Saat sorgusunun onayı

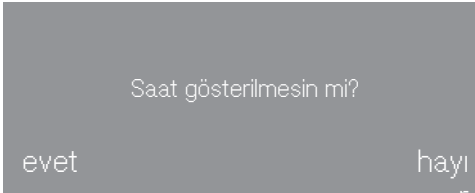

- Sensörlü Evet veya Hayır tuşuna dokununuz.

Evet seçimi yaptıysanız Güncel saat ayarı atlanır.

Hayır seçimi yaptıysanız, ekran Güncel saat ayarına geçer.

Güncel saat ayarı



- Sensörlü V ve ^ tuşları ile saati ayarlayınız ve bunu sensörlü OK tuşu ile onaylayınız.

Ekran bir sonraki ayara geçer.

Program paketi seçimi

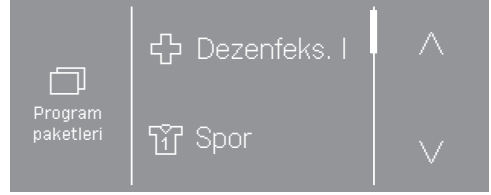

- İsteddiğiniz program paketi ekranda görülünceye kadar sensörlü ^ veya V tuşuna dokununuz.

- Program paketinin sensörlü tuşuna dokununuz.

Ekran da karşı gelen programlar görüntülenir.

Etkinleştirilmiş programlar bir çerçeve ile işaretlenir.

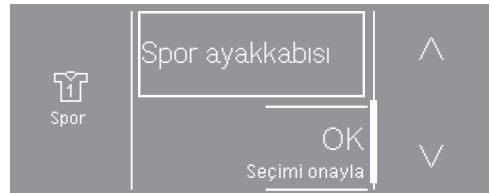

- Programların sensörlü tuşuna dokununuz.

Programlar etkinleştirilir (çerçeve) veya etkisiz kılınır (çerçeve yok).

- Sensörlü OK tuşu ile onaylayınız.

Ekran program paketleri görüntüsüne geri döner.



- Başka program paketleri seçiniz veya seçimi sensörlü devam tuşuyla onaylayınız.

Ekran bir sonraki ayara geçer.

Otomatik dozajın etkinleştirilmesi

Otomatik dozaj, XCI-Box veya KOM Modülü üzerinden kumanda edilebilir.



- İsteddiğiniz seçenek ekranda gösterilene kadar ^ veya v sensörlü tuşuna dokununuz.
- Seçeneğin sensörlü tuşuna dokununuz.
- Otomatik dozajı etkinleştirmek istemiyorsanız Kapalı sensörlü tuşuna dokununuz.

Ekran bir sonraki ayara geçer.

Ödeme ünitesi kurulumu

Bir ödeme ünitesi kurmak istiyorsanız, "İşletmeci seviyesi - Ödeme ünitesi" bölümünü okuyunuz.

Ödeme ünitesi kurmak istemiyorsanız, ödeme ünitesi kurulumunu atlayabilirsiniz.

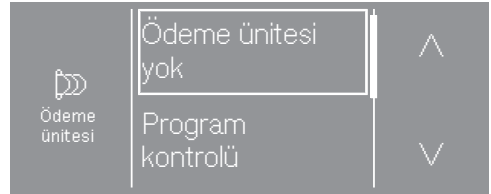

- Sensörlü Ödeme ünitesi yok tuşuna dokununuz.

Ekran bir sonraki ayara geçer.

İlk çalıştırma

İletişim modülünün seçilmesi

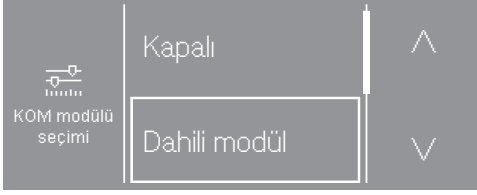

- İstediğiniz seçenek ekranda gösterilene kadar \wedge veya \vee sensörlü tuşuna dokununuz.
- Dahili iletişim modülünü kullanmak istiyorsanız Dahili modül sensörlü tuşuna dokununuz.
- Harici iletişim modülünü kullanmak istiyorsanız Harici modül sensörlü tuşuna dokununuz.

Ekran bir sonraki ayara geçer.

Kullanım ortamının seçilmesi

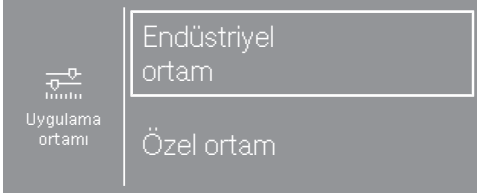

- Miele MOVE'a bağlanmak istiyorsanız Endüstriyel ortam sensörlü tuşuna dokununuz.
- Miele uygulamasına bağlanmak istiyorsanız Özel ortam sensörlü tuşuna dokununuz.

Ekran *Ayar* başarılı bir şekilde kaydedildi bildirimi görüntülenir

- Bildirimi OK sensörlü tuşu ile onaylayınız.

Ekran bir sonraki ayara geçer.

Ön yıkama suyu seçimi



- Çamaşır makinesi sadece soğuk suya bağlanacaksa, sensörlü Soğuk tuşuna ya da çamaşır makinesi soğuk ve sıcak suya bağlanacaksa, sensörlü Sıcak tuşuna dokununuz.

Ekran bir sonraki ayara geçer.

Ana yıkama suyu seçimi



- Çamaşır makinesi sadece soğuk suya bağlanacaksa, sensörlü Soğuk tuşuna ya da çamaşır makinesi soğuk ve sıcak suya bağlanacaksa, sensörlü Sıcak tuşuna dokununuz.

Ekran *ek bilgiler* görüntülenir.

Nakliye ubuklarının ıkarılması

Ekrannda nakliye ubuklarının ıkarılması gerektiđi hatırlatılır.

⚠ ıkarılmayan nakliye ubukları sonucu hasar.

ıkarılmamıř nakliye ubukları, amařır makinesine ve yanındaki mobilyalara/cihazlara zarar verebilir.

Nakliye ubuklarını "Kurulum" blmnde aıklandığı Őekilde ıkarınız.

- OK tuřuna basarak nakliye ubuklarının ıkarılmasını onaylayınız.

Ekrannda ilk alıřtırma iřlemine tamamlamak iin "İlk alıřtırma" programını amařırsız olarak bařlatın bildirimini grntlenir.

- Bildirimi OK sensrl tuřu ile onaylayınız.

İlk alıřtırma iřleminin tamamlanması

İlk alıřtırma iřlemine bitirmek iin ilk alıřtırma programı amařırsız ve deterjansız bir Őekilde bařlatılmalıdır.

Elektrik kesintisi (rneđin ① tuřuyla gcn kapatılması yoluyla) halinde, ilk alıřtırma bir kez daha gerekleřtirilebilir.

İlk alıřtırma programı tamamlandığında bu iřlemin yeniden gerekleřtirilmesi gerekmez.

- Su musluklarını aınız.
- Yanıp snen *Start/Stop* sensrl tuřuna dokununuz.
- Program sona erdikten sonra amařır makinesinin gc kapatılır ve kısa bir sre sonra tekrar aılır.

İlk alıřtırma iřlemi tamamlanmıřtır.

Çevre dostu yıkama

Enerji ve su tüketimi

- İlgili programın azami doldurma miktarından faydalanınız. Enerji ve su tüketimi, toplam doluluk miktarına istinaden en düşük seviyede olacaktır.
- Enerji ve su ihtiyacı bakımından verimli programlarda, normalden daha uzun program çalışma süresi söz konusudur. Program çalışma süresi uzatılarak, aynı yıkama sonucu elde edilerek gerçekte ulaşılan yıkama sıcaklığı düşürülebilir.

Örneğin *ECO 40–60* programının program çalışma süresi, *Beyazlar/Renkli*ler 40 °C veya 60 °C programının çalışma süresinden uzundur. Buna karşın *ECO 40–60* programı, enerji ve su tüketimi bakımından daha verimlidir.

- Az miktarda, hafif kirli çamaşırlar için *Ekspres* programını kullanınız.
- Modern deterjanlar düşük sıcaklıklarda (örneğin 20 °C) yıkama olanağı sunar. Enerjiden tasarruf etmek için ilgili sıcaklık ayarlarını kullanınız.
- Düşük sıcaklıklarda ve/veya sıvı deterjan ile yıkama durumunda çamaşır makinesinde bakteri ve koku oluşması tehlikesi söz konusudur. Çamaşır makinesinin içinde gerekli hijyeni sağlayabilmek için çamaşırları arada bir 60 °C'nin üstünde bir sıcaklıkta yıkanmanızı tavsiye ederiz.

Deterjan tüketimi

- En fazla, deterjan ambalajında belirtilen miktarda deterjan kullanınız.
- Deterjan dozajı ayarında çamaşırların kirlilik derecesini dikkate alınız.
- Düşük miktarda çamaşır doldurduğunuzda deterjan miktarını azaltınız (yarım dolu kazan için yaklaşık 1/3 oranında daha az deterjan).

Takip eden makine aracılığıyla kurutma işlemi ile ilgili bilgiler

Seçilen kurutma devri, çamaşırlarda kalan nem miktarına ve çamaşır makinesinin gürültü emisyonuna tesir eder.

Sıkma devrini ne kadar yüksek seçerseniz, çamaşırlarda kalan nem miktarı aynı orantıda az olur. Buna karşın çamaşır makinesinin gürültü emisyonu artar.

Kurutma işlemi sırasında enerjiden tasarruf edebilmek için uygulanmakta olan yıkama programı için mümkün olan en yüksek sıkma devrini seçiniz.

1. Çamaşırların hazırlanması

Ceplerin boşaltılması

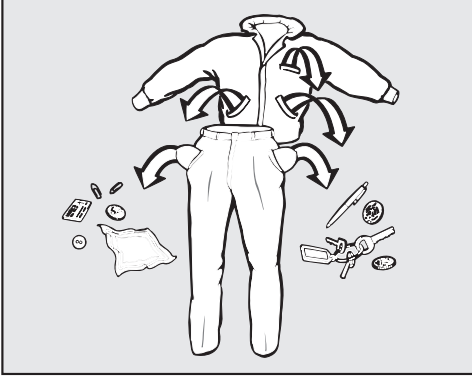

- Cepleri boşaltınız.

⚠ Yabancı maddeler sonucu hasar. Ataş, çivi, bozuk para vb. çamaşırlara ve makinenin bileşenlerine zarar verebilir.

Yıkamadan önce çamaşırları yabancı madde açısından kontrol ediniz ve varsa yabancı maddeleri çıkarınız.

Çamaşırların ayrılması

- Çamaşırları renklerine ve bakım etiketlerindeki sembollere göre ayırınız.

Lekelerin ön işlemden geçirilmesi

- Yıkamadan önce, tekstil ürünleri üzerindeki olası lekeleri, mümkünse lekeler henüz yeniyken çıkarınız. Lekeleri, renk vermeyen bir bez ile üzerine hafifçe bastırarak çıkarınız.

⚠ Çözücü içeren temizlik ürünleri sonucu hasar.

Benzin, leke çıkarıcı vb. plastik parçalara zarar verebilir.

Tekstil ürünlerini işleme tabi tutarken plastik parçaların temizlik ürünüyle temas etmemesine dikkat ediniz.

⚠ Çözücü içeren temizlik ürünleri sonucu patlama tehlikesi.

Çözücü içeren temizlik ürünlerinin kullanımı sırasında patlayıcı bir karışım oluşabilir.

Çamaşır makinesinin içinde çözücü içeren temizlik ürünleri kullanmayınız.

Genel bilgiler

- **Yıkamaması** gerektiği belirtilen (☒) tekstil ürünlerini yıkamayınız.
- Perdeler: ruletlerini ve eteklerdeki kurşun ağırlıkları çıkartınız veya bir torba içine koyup, torbanın ağzını bağlayınız.
- Sutyenlerde: sökülmüş olan balenleri dikişiniz veya çıkarınız.
- Üreticisi tarafından tavsiye ediliyorsa, çamaşırı ters yüz ediniz.
- Fermuarları, cırt-cırt bantları ve kopçaları yıkama işleminden önce kapatınız.
- Nevresim ve yastık kılıflarının ağzını, içine küçük çamaşırların girmemesi için kapatınız.
- Diğer faydalı bilgileri "Program tablosu" bölümünde bulabilirsiniz.

2. amařır makinesinin doldurulması

Kapađın aılması

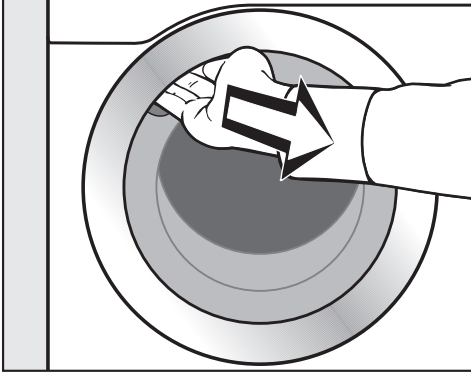

- Kapađı amak iin kulpundan kavrayıp ekiniz.

amařırları koymadan nce kazanın iinde hayvan veya yabancı madde olup olmadığını kontrol ediniz.

- amařırları katlanmamıř ve gevřek bir řekilde kazana koyunuz.

amařırların farklı boyutlarda olması yı-
kama etkisini arttırır ve sıkma iřlemi sı-
rasında amařırlar kazanın iinde daha
iyi dađılır.

Azami doldurma miktarında elektrik ve
su tüketime doldurulan toplam amařır
miktarına istinaden en dūřuk seviyede
olur. Ařırı doldurma yıkama sonucunu
ktleřtirir ve kırıřık oluřumunu arttırır.

Kapađın kapatılması



- Kapak ile krk lastik arasına amařır sıkıřmamasına dikkat ediniz.

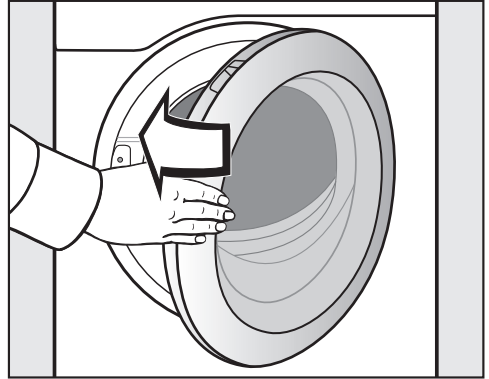

- Kapađı hafif bir hareketle kapatınız.

3. Program seçimi

Çamaşır makinesinin gücünün açılması

- ① tuşuna basınız.

Kazan aydınlatması açılır.

Kazan aydınlatması 5 dakika sonra veya program başladıktan sonra otomatik olarak kapanır.

Program seçimi

Program seçim düğmesiyle standart program seçimi

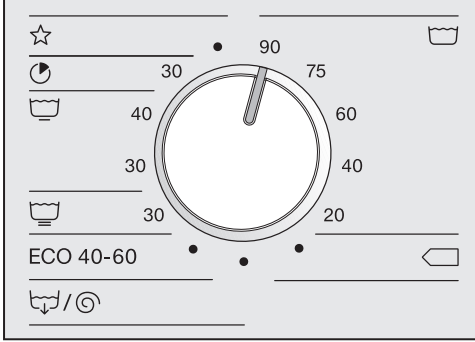

- Program seçim düğmesini istediğiniz program konumuna çeviriniz.

Ekranda seçilen program gösterilir. Ardından ekran seçilen programın ana menüsüne değişir.

Program seçim düğmesinin ☆ konumuyla özel programlar seçimi

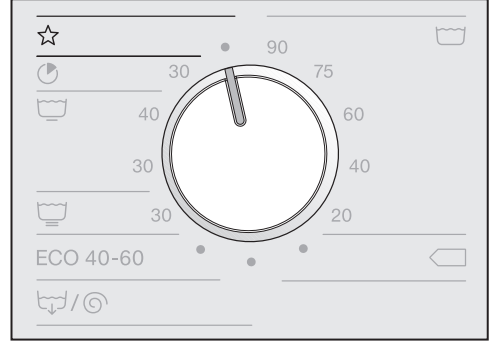

- Program seçim düğmesini ☆ konumuna çeviriniz.

Ekrandan istediğiniz programı seçebilirsiniz.

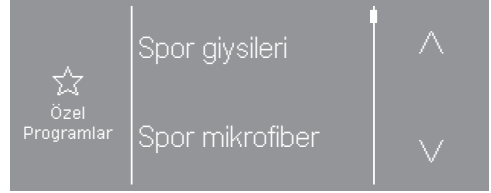

- ^ veya v sensörlü tuşlarına ekranda istediğiniz program görününceye dek dokununuz.

- Programın sensörlü tuşuna dokununuz.

Ekranda programın ana menüsü görünür.

4. Program ayarları seçimi

Sıcaklık seçimi

Bazı programlarda ön ayarlı sıcaklığı değiştirebilirsiniz.

- Sensörlü *Sıcaklık* 🌡️ tuşuna dokununuz.

Ekranda şu görüntülenir:



- İsteddiğiniz sıcaklığı seçiniz.

Seçilen sıcaklık bir çerçeve ile işaretlenir.

Sıkma devri seçimi

Ön ayarlı devir sayısını değiştirmeniz mümkündür.

- Sensörlü *Devir sayısı* 🌀 tuşuna dokununuz.

Ekranda şu görüntülenir:

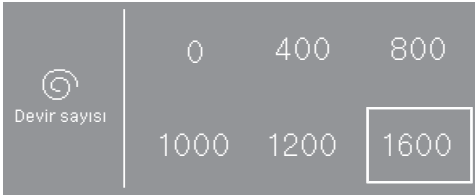

- İsteddiğiniz sıkma devir sayısını seçiniz.

Seçilen devir sayısı bir çerçeve ile işaretlenir.

Ekstralar seçimi

Yıkama programı için Ekstralar seçebilirsiniz.

Bazı programlarda bir Ekstra fonksiyon doğrudan ana menüde sunulur.

- İsteddiğiniz Ekstra fonksiyonun sensörlü tuşuna dokunduğunuzda, Ekstra fonksiyon etkinleşir.

Bazı programlarda Ekstra fonksiyonlar *Ekstralar* alt menüsünden seçilir.

- Sensörlü *Ekstralar* ⚡ tuşuna dokununuz.

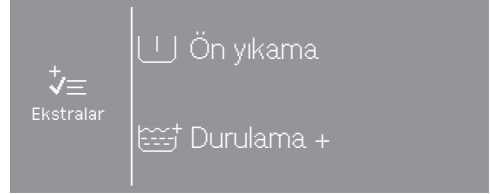

- Sunulan Ekstra fonksiyonlardan bir veya iki tanesini arka arkaya seçiniz.

Her ekstra fonksiyonun tüm programlarda seçilmesi mümkün değildir. İlgili program için izin verilmeyen ekstra fonksiyonlar seçilemez.

Diğer seçenekler

Kapsül dozajını etkinleştirebilir, bir gecikmeli başlatma süresi seçebilir ya da makinenin ayarlarını değiştirebilirsiniz.

- Sensörlü 📄 tuşuna dokununuz.

Ekranda şu görüntülenir:

4. Program ayarları seçimi

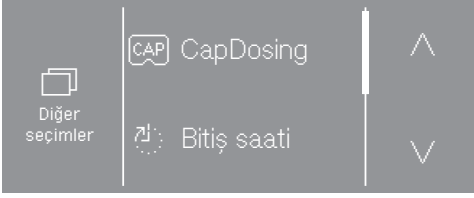

- İstedığınız seçeneği belirleyiniz.

Ekran seçilen seçeneğin alt menüsüne geçer.

Bazı programlarda *Gecikmeli başlatma* ve *CapDosing* mümkün değildir.

5. Deterjan ekleme

Çamaşır makinesi size deterjan eklemeye yönelik farklı olanaklar sunar.

Deterjan çekmecesini

Çamaşır makinesinde kullanıma uygun tüm deterjanları kullanabilirsiniz.

Deterjan dozajı

Deterjan üreticisinin dozaj önerilerini dikkate alınız.

Aşırı dozaj köpük oluşumunun artmasına yol açar.
Aşırı dozajdan kaçınınız.

Dozaj şunlara bağlıdır:

- çamaşır miktarı
- çamaşırın kirlilik derecesi
- su sertlik derecesi,

Sertlik derecesi aralığı	Toplam sertlik derecesi [mmol/l]	Alman sertlik derecesi °dH
yumuşak (I)	0-1,5	0-8,4
orta (II)	1,5-2,5	8,4-14
sert (III)	2,5 üstü	14 üstü

Suyun sertlik derecesini bilmiyorsanız, yerel su idaresinden bilgi alınız.

Deterjanın doldurulması

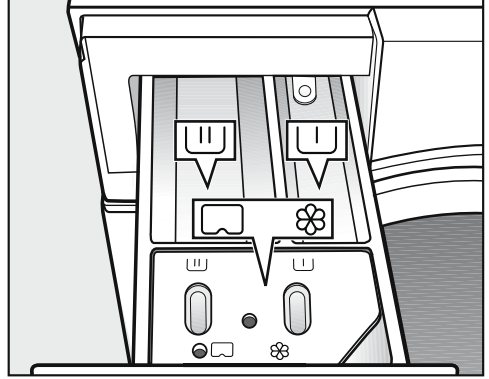

- Deterjan çekmecesini açınız ve deterjanı bölmelere doldurunuz.

U Ön yıkama için deterjan (önerilen toplam deterjan miktarının dağılımı: $\frac{1}{3}$ U bölmesine ve $\frac{2}{3}$ U bölmesine)

U Ana yıkama için deterjan

⊗/ Yumuşatıcı, sentetik kola, sıvı kola ve kapsül

Dezenfeksiyon programlarında, ön yıkama seçilmediyse U ve U bölmelerine ana yıkama deterjanı doldurulabilir.

Yumuşatıcı, sentetik kola ve sıvı kolanın ayrı olarak uygulanması

- Ekstra durulama programını seçiniz.
- Gerekliyse sıkma devrini düzeltiniz.

5. Deterjan ekleme

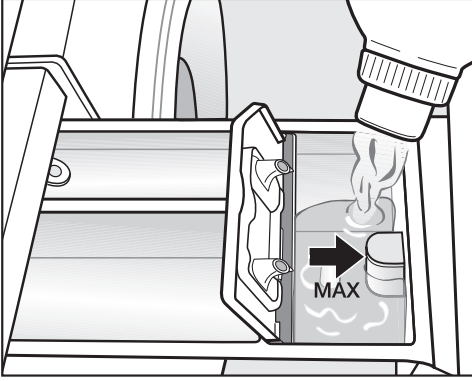

- Yumuşatıcı, sentetik kola ve sıvı kolayı  bölmesine doldurunuz. **Maksimum doldurma seviyesini dikkate alınız.**
- *Start/Stop* tuşuna dokununuz.

Doldurulan ürün son durulama işlemiyle alınıp yıkama kabinine verilir. Yıkama programının sonunda  bölmesinde bir miktar su kalır.

Ayrı kolalama

- Kolayı ambalajında belirtildiği şekilde hazırlayıp dozajlayınız.
- *Kolalama* programını seçiniz.
- Kolayı  bölmesine doldurunuz.
- *Start/Stop* tuşuna dokununuz.

Faydalı bilgi: Birden fazla manuel veya otomatik kolalama işleminin ardından deterjan çekmecesini, özellikle de sifonu temizleyiniz.

Boya çıkarıcılar ve boyalar

- ⚠ Boya çıkarıcı sonucunda hasar. Boya çıkarıcılar çamaşır makinesi içinde korozyona yol açabilir. Çamaşır makinesinde boya çıkarıcı kullanmayınız.

Kumaş boyalarının çamaşır makinesinde kullanıma uygun olması gerekir. Üreticinin uygulama talimatlarını mutlaka dikkate alınız.

5. Deterjan ekleme

Kapsül dozajı

Farklı içeriklere sahip 3 kapsül mevcuttur:

- ☼ = Tekstil bakım ürünleri (ör.: Yumuşatıcı, Emprenye maddesi)
- ⚗ = Katkı maddesi (örneğin: deterjan güçlendirici)
- 💧 = Deterjan (sadece ana yıkama için)

Bir yıkama programı için sadece bir kapsül seçilebilir.

Seçtiğiniz ayara bağlı olarak bu yıkama programı için deterjan, katkı maddesi veya tekstil bakım ürünü kapsül üzerinden dozajlanır.

Bir kapsülün içinde daima bir yıkama işlemi için gerekli, doğru miktar bulunur.

Kapsülleri Miele e-alışveriş sitesinden, Miele Servis Departmanından veya Miele bayiinizden satın alabilirsiniz.

- ⚠ Kapsüller sonucu sağlık riski. Kapsüllerin içerdiği maddeler ciltle temas veya yutulması sonucu sağlığı tehdit edebilir. Kapsülleri çocukların ulaşamayacağı bir yerde saklayınız.

Kapsül dozajı özelliğinin etkinleştirilmesi

- Sensörlü *Diğer seçenekler* ☐ tuşuna dokununuz.
- Sensörlü *CapDosing* ☐ tuşuna dokununuz.

Ekranda program için seçebileceğiniz kapsül türleri görüntülenir.

- İsteddiğiniz kapsül türünü seçiniz.

Ekrana ana menüye geçer ve seçilen kapsül türünü görüntüler.

Kapsülün yerleştirilmesi

- Deterjan çekmecesini açınız.

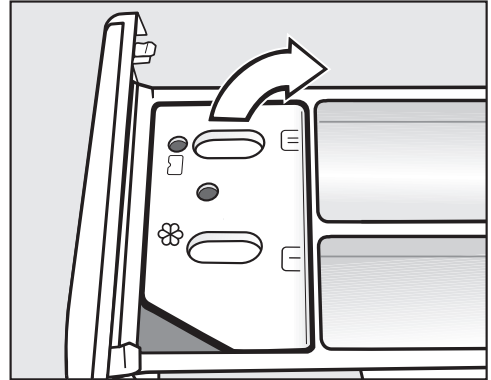

- ☼/☐ bölmesinin kapağını açınız.

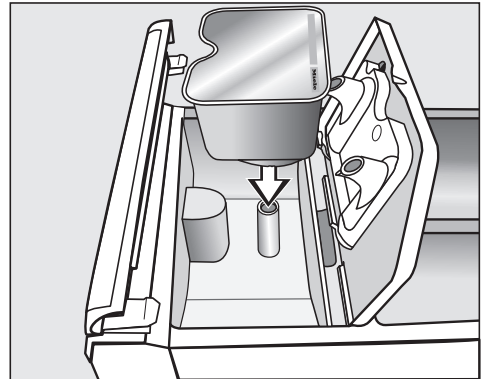

- Kapsülü sıkıca bastırınız.

5. Deterjan ekleme

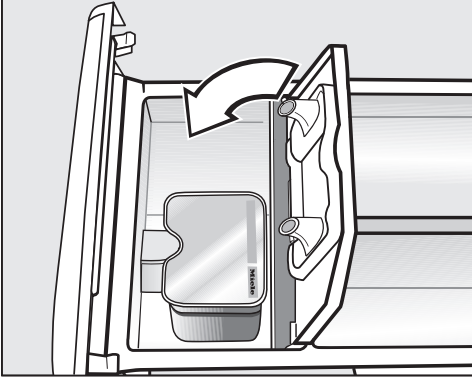



- Kapağı kapatınız ve sıkıca bastırınız.
- Deterjan çekmecesini kapatınız.

Deterjan çekmecesine yerleştirilme-
siyle birlikte kapsül açılır. Kapsülü kul-
lanılmadan deterjan çekmecesinden
çıkarmanız halinde, içeriği dışarı aka-
bilir.

Açılmış olan kapsülü atınız.

Söz konusu kapsül türünün içeriği yıka-
ma programına doğru zamanda dozajla-
nır.

Kapsül dozajında  bölmesine su gi-
rişi sadece kapsül üzerinden gerçek-
leşir.
Kapsül kullanırken  bölmesine yu-
muşatıcı koymayınız.

- Yıkama programının sonunda boş kap-
sülü çıkarınız.

Teknik sebeplerle kapsül içinde az mik-
tarda su kalır.

Kapsül dozajının etkisiz kılınması veya değiştirilmesi

Etkisiz kılma veya değiştirme sadece
program başlamadan önce mümkündür.

- Sensörlü  tuşuna dokununuz.
- Sensörlü CapDosing tuşuna dokunarak
seçilen kapsül türünü etkisiz kılınız.

Harici dozaj

Çamaşır makinesi harici deterjan dozaj
sistemlerine bağlantıya yönelik olarak
donatılmıştır. Harici dozaj için bir dönü-
ştürme kiti gereklidir. Bu kit Miele bayii
veya yetkili servisi tarafından takılmalıdır.

6. Programın başlatılması - Program sonu

Ödeme ünitesi

Makinede bir ödeme ünitesi varsa, ekrandaki ödeme talimatını dikkate alınız.

Başladıktan sonra programı iptal etmeyiniz. Aksi takdirde ayara bağlı olarak ödeme ünitesinde para kaybı mümkün olabilir.

Programın başlatılması

Sensörlü *Start/Stop* tuşu yanıp sönmeye başladığında, program başlatılabilir.

- Sensörlü *Start/Stop* tuşuna dokununuz.

Kapak kilitlenir (🔒 sembolü) ve yıkama programı başlar.

Bir gecikmeli başlatma süresi seçilmişse, bu süre ekranda görüntülenir.

Gecikmeli başlatma süresi sona erdiğinde veya program başladıktan hemen sonra ekranda program süresi görüntülenir. Ayrıca, program akışı ekranda anlaşılır bir şekilde gösterilir.

Faydalı bilgi: Sensörlü **i** tuşuna dokunursanız, ayarlanmış olan sıcaklığı, sıkma devrini ve Ekstra fonksiyonları görüntüleyebilirsiniz.

Program sonu

Kırışık önleme evresinde kapak kilitli kalır. Ancak kapak kilidi istenildiğinde *Start/Stop* tuşuyla kaldırılabilir.

Çamaşırların çıkarılması

- Kapağı çekerek açınız.
- Çamaşırları çıkarınız.

Kazandan çıkarılmayan çamaşırlar bir sonraki yıkamada çekebilir veya diğer çamaşırları boyayabilir. Çamaşırların hepsini kazandan çıkarınız.

- Kazan kapağındaki körük lastiğinin içinde yabancı bir madde olup olmadığını kontrol ediniz.

Faydalı bilgi: Kazanın kuruyabilmesi için kapağı bir miktar aralık bırakınız.





- Çamaşır makinesinin gücünü **⏸** tuşu ile kapatınız.

- Eğer kullanılmışsa, kapsülü deterjan çekmecesinden çıkarınız.

Faydalı bilgi: Deterjan çekmecesini kuruması için bir miktar aralık bırakınız.

Gecikmeli başlatma özelliği ile programın ne kadar süre sonra başlayacağını veya programın sona erme saatini seçebilirsiniz (bkz. "İşletmecisi seviyesi - Gecikmeli başlatma").

Gecikmeli başlatma seçimi

- *Diğer seçenekler*  sensörlü tuşuna dokununuz.
- Bitiş saati , Başlatma saati  veya Başlatma süresi:  seçeneğini seçiniz.
- \wedge ve \vee sensörlü tuşları ile saat ve dakika değerini ayarlayınız ve bunu *OK* sensörlü tuşu ile onaylayınız.

Dakika girişi bir sonraki tam çeyrek saate atlar ve 15 dakikalık adımlarla ayarlanabilir.

Gecikmeli başlatma süresinin başlatılması

- *Start/Stop* tuşuna dokununuz.

Kapak kilitlenir ve ekranda programın başlatılmasına kadar kalan süre görüntülenir.

Gecikmeli başlatma süresinin iptal edilmesi veya değiştirilmesi

- Sensörlü *Start/Stop* tuşuna dokununuz.

Ekranda şu görüntülenir:

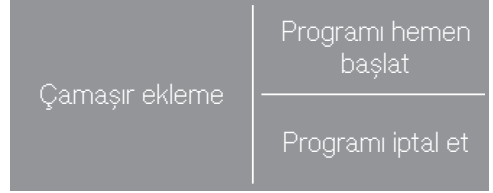

- Sensörlü *Programı hemen başlat* tuşuna dokununuz.













Yıkama programı hemen başlar.
ya da

- Sensörlü *Programı iptal et* tuşuna dokununuz.

Program iptal edilir, *Start/Stop* tuşu yanıp sönmeye başlar.

Program tablosu

Standart programlar



 Beyazlar/Renkliiler	20 °C ila 90 °C	maksimum 7,0 kg
Çamaşır	Pamuklu, keten veya karışık kumaştan tekstil ürünleri	
Faydalı bilgi	- Bakım etiketindeki bilgilere göre sıcaklığı, deterjanı, kir türünü ve hijyen gerekliliklerini seçiniz. - Hafif kirlilikte pamuklu çamaşırlar için 20 °C programı.	
1600 dev./dk.	Ekstralar: Ön yıkama 	Durulama sayısı: 1–5*
 Pamuklu	 / 	maksimum 7,0 kg
Çamaşır	Normal kirlilikte pamuklu çamaşırlar	
Faydalı bilgi	- Bu ayarlar, enerji ve su tüketimi bakımından pamuklu çamaşırlar için en verimli ayarlardır. -  durumunda ulaşılan yıkama suyu sıcaklığı 60 °C'den düşüktür.	
1600 dev./dk.	Ekstralar: Ön yıkama 	Durulama sayısı: 2
1061/2010 sayılı yönetmelik uyarınca enerji etiketi ve EN 60456 standardına uygun test programları.		
 Ekspres	30 °C	maksimum 3,5 kg
Çamaşır	Çok az giyilmiş veya çok az kirli pamuklu tekstil ürünleri	
1400 dev./dk.	Ekstralar: Durulama + 	Durulama sayısı: 1
 Bakımı kolay	30°C ila 40°C	maksimum 3,5 kg
Çamaşır	Sentetik veya karışık kumaştan ya da bakımı kolay pamuklu çamaşırlar	
Faydalı bilgi	- Kırışmaya yatkın çamaşırlarda son sıkma devrini düşürünüz.	
1200 dev./dk.	Ekstralar: Ön yıkama  , Ön ütü 	Durulama sayısı: 2-4*

* Durulama sayısı işletmeci seviyesinden değiştirilebilir.



Program tablosu

 Narinler		30 °C	maksimum 2,5 kg
Çamaşır	Sentetik kumaştan, karışık kumaştan veya viskozdan hassas tekstil ürünleri içindir		
Faydalı bilgi	- Kırışmaya yatkın çamaşırlarda son sıkma devri seçimini iptal ediniz.		
600 dev./dk.	Ekstralar: Ön yıkama  , Ön ütü 	Durulama sayısı: 2	
ECO 40–60		maksimum 7,0 kg	
Çamaşır	Normal kirlilikte pamuklu çamaşırlar		
Faydalı bilgi	- Bir yıkama döngüsünde, 40 °C ve 60 °C sıcaklıklarda yıkanabilir karışık yünlü çamaşırlar yıkanabilir. - Bu program, pamuklu çamaşırların yıkanması için enerji ve su tüketimi açısından en verimli programdır.		
1600 dev./dk.		Durulama sayısı: 2	
 Pompalama/Sıkma		maksimum 7,0 kg	
Faydalı bilgi	- Ayarlanan devir sayısına dikkat ediniz. - <i>Durulama</i> + Ekstra fonksiyonunu bir ön durulama işlemi için seçiniz. - Sadece pompalama: Devir sayısını 0 dev./dk. olarak ayarlayınız.		
1600 dev./dk.	Ekstralar: Durulama + 		



Özel programlar

Havlu dokumalar		40°C ila 60°C	maksimum 7,0 kg
Çamaşır	Havlu kumaştan havlular ve bornozlar		
Faydalı bilgi	- Koyu renk çamaşırlarda renkli çamaşır deterjanı kullanınız.		
1400 dev./dk.	Ekstralar: Ön yıkama 	Durulama sayısı: 2	
Gömlekler		20°C ila 60°C	maksimum 2,5 kg
Çamaşır	Gömlekler ve bluzlar		
Faydalı bilgi	- Yaka ve manşetleri kirlilik derecesine bağlı olarak ön işlemden geçiriniz. - İpekli gömlek ve bluzları <i>İpekli</i> programında yıkayınız. - <i>Ön ütü</i> Ekstra fonksiyonunu seçtiyseniz, doldurma miktarını yarıya indiriniz.		
800 dev./dk.	Ekstralar: Ön ütü 	Durulama sayısı: 2	

Program tablosu

Koyu renk çamaşırlar		30°C ila 60°C	maksimum 3,5 kg
Çamaşır	Pamuklu veya karışık kumaştan koyu renk çamaşırlar		
Faydalı bilgi	- Ters yüz ederek yıkayınız.		
1000 dev./dk.			Durulama sayısı: 3
Kotlar		30°C ila 60°C	maksimum 3,5 kg
Çamaşır	Kot kumaşından gömlekler, bluzlar, pantolonlar ve ceketler		
Faydalı bilgi	- Kot kumaşları ters yüz ederek yıkayınız. - Kot giysiler ilk yıkamada “renk verdiği” açık ve koyu renk çamaşırları ayrı yıkayınız.		
1000 dev./dk.			Durulama sayısı: 3
Yünlü		soğuk ila 30°C	maksimum 2,5 kg
Çamaşır	Yıkabilir yünlü ve yün karışımı tekstil ürünleri		
Faydalı bilgi	- Yün şampuanı kullanınız.		
1200 dev./dk.			Durulama sayısı: 2
İpekli		soğuk ila 30°C	maksimum 2,5 kg
Çamaşır	İpekli ve yün içermeyen, elde yıkanabilen çamaşırlar		
Faydalı bilgi	- Bakım etiketini dikkate alınız. - İnce külotlu çorapları ve sutyenleri bir çamaşır torbasının içinde yıkayınız.		
600 dev./dk.	Ekstralar: Durulama + 		Durulama sayısı: 2
Pamuklu PRO		60 °C	maksimum 7,0 kg
Çamaşır	Karışık kumaştan (%50 pamuklu ve %50 polyester) tekstil ürünleri		
Faydalı bilgi	- Normal kirlilikte pamuklu veya pamuklu/sentetik karışımı kumaştan profesyonel tekstil ürünleri, ör. iş kıyafetleri için bilhassa ekonomik yıkama programı.		
1400 dev./dk.	Ekstralar: Ön yıkama 		Durulama sayısı: 2
Ekstra durulama		maksimum 7,0 kg	
Çamaşır	Sadece durulanması ve sıkılması gereken çamaşırlar		
Faydalı bilgi	- Kırışmaya yatkın çamaşırlarda sıkma devrine dikkat ediniz.		
1400 dev./dk.	Ekstralar: Durulama + 		Durulama sayısı: 2

Program tablosu

Kolalama		soğuk ila 40°C	maksimum 3,5 kg
Çamaşır	Kolalanması gereken masa örtüleri, peçeteler, iş kıyafetleri		
Faydalı bilgi	<ul style="list-style-type: none">- Kolalanacak çamaşırların yeni yıkanmış olması ve durulanırken yumuşatıcı kullanılmamış olması gerekir.- Kırışmaya yatkın çamaşırlarda sıkma devrine dikkat ediniz.		
1400 dev./dk.			Durulama sayısı: 1
Makine temizliği 70 °C		Çamaşırsız	
	Yıkama suyu haznesinin ve su tahliye sisteminin temizliği için kullanılır. <ul style="list-style-type: none">-  bölmesine standart bir deterjan doldurunuz.- Dezenfeksiyon programlarının sık kullanılması halinde <i>Makine temizliği</i> programını düzenli olarak kullanınız.		
Makine Hijyeni		Çamaşırsız	
	Yıkama suyu haznesinin ve su tahliye sisteminin temizliği için kullanılır. <ul style="list-style-type: none">- 60 °C'den düşük bir sıcaklıkta bir program kullanıldığında, programın ardından ekranda Makine Hijyeni programının başlatılması talimatı görüntülenir. Bunun için Hijyen ayarının etkin olması gerekir (bkz. "İşletmecisi seviyesi").-  bölmesine standart bir deterjan doldurunuz.		



Program paketleri

Farklı program paketleri seçebilirsiniz. Program paketlerinden seçilen programlar *Özel programlar* listesinde gösterilir.



Spor

Spor giysileri		30°C ila 60°C	maksimum 3,0 kg
Çamaşır	Sentetik veya karışık kumaştan, triko ya da pantolon gibi spor ve fitness giysileri		
Faydalı bilgi	<ul style="list-style-type: none">- Yumuşatıcı kullanmayınız.- Üreticinin bakım sembollerini dikkate alınız.		
1000 dev./dk.	Ekstralar: Ön yıkama 		Durulama sayısı: 2



Program tablosu

Spor Mikrofiber		30°C ila 60°C	maksimum 3,0 kg
Çamaşır	Mikrofiber spor ve fitness giysileri, triko, pantolon ve işlevsel iç çamaşırıları gibi		
Faydalı bilgi	- Yumuşatıcı kullanmayınız. - Üreticinin bakım sembollerini dikkate alınız.		
800 dev./dk.	Ekstralar: Durulama + 	Durulama sayısı: 2	
Spor ayakkabıları		30°C ila 60°C	en fazla 2 çift
Çamaşır	Spor ayakkabıları (deri olmamalı), tekmelik ve çoraplar		
Faydalı bilgi	- Yumuşatıcı kullanmayınız. - Kaba kirleri bir fırça ile temizleyiniz. - Üreticinin bakım sembollerini dikkate alınız. - Kurutma makinesinde kurutmak için kurutma sepeti kullanınız. - Cırt-cırt bantları kapatınız.		
400 dev./dk.	Ekstralar: Ön yıkama  , Ön durulama 	Durulama sayısı: 3	

Dış giyim (Outdoor)



Kuş tüyü		30°C ila 60°C	En fazla 1 parça
Çamaşır	Kuş tüyü dolgulu mont, uyku tulumu, yastık ve diğer tekstil ürünleri		
Faydalı bilgi	- Yumuşatıcı kullanmayınız. - Yıkamadan önce ürünlerin havasını alınız. Bu amaçla, çamaşırıları ya dar bir çamaşır torbasına koyunuz ya da yıkanabilir bantla bağlayınız. - Üreticinin bakım sembollerini dikkate alınız. - Havanın alınması için ıslatmanın ardından sıkılır.		
1400 dev./dk.	Ekstralar: Ön durulama  , Durulama + 	Durulama sayısı: 2	

Program tablosu

Dış giyim (Outdoor)		soğuk ila 40°C	maksimum 3,0 kg
Çamaşır	Gore-Tex®, SYMPATEX®, WINDSTOPPER® vb. gibi bir membrana sahip mont veya pantolon gibi işlevsel giysiler		
Faydalı bilgi	<ul style="list-style-type: none">- Fermuarları ve cırt-cırt bantları kapatınız.- Yumuşatıcı kullanmayınız.- Ürün üzerindeki empenye etkisini korumak için bir empenyeleme işlemi gerekebilir. Bunun için <i>Emprenyeleme</i> programını seçiniz.- Kuş tüyü dolgulu çamaşırları <i>Kuş tüyü</i> programında yıkayınız.		
1000 dev./dk.	Ekstralar: Ön durulama  , Durulama + 	Durulama sayısı: 2	
Emprenyeleme		30°C ila 40°C	maksimum 3,0 kg
Çamaşır	Su itici giysilerin empenyesini tazelemeye yöneliktir, ör. yağmurluk, kayak giysileri ve diğer tekstil ürünleri.		
Faydalı bilgi	<ul style="list-style-type: none">- Emprenye maddesini  bölmesine doldurunuz.- Çamaşırların yeni yıkanmış ve sıkılmış ya da kurutulmuş olması gerekir.- İdeal bir etki elde etmek üzere, ürünü empenyeleme işleminin ardından kurutma makinesinde kurutarak veya ütüyerek ısıl işleme tabi tutunuz.		
800 dev./dk.		Durulama sayısı: 1	





Program tablosu

Sağlık merkezi / Kuaför

Havlular		40 °C	maksimum 5,5 kg
Çamaşır	Hafif kirli pamuklu havlu tekstil ürünleri		
Faydalı bilgi	- Koyu renk çamaşırlarda renkli çamaşır deterjanı kullanınız.		
1400 dev./dk.			Durulama sayısı: 2
Havlular +		40°C ila 80°C	maksimum 5,5 kg
Çamaşır	Çok kirli pamuklu havlu tekstil ürünleri		
Faydalı bilgi	- Koyu renk çamaşırlarda renkli çamaşır deterjanı kullanınız.		
1400 dev./dk.	Ekstralar: Ön yıkama 		Durulama sayısı: 2
Önlükler		soğuk ila 30°C	maksimum 2,0 kg
Çamaşır	Hafif kirli sentetik kuaför önlükleri		
Faydalı bilgi	- Bilhassa iyi bir durulama sonucu için <i>Durulama +</i> Ekstra fonksiyonunu seçiniz		
600 dev./dk.	Ekstralar: Durulama + 		Durulama sayısı: 2





Program tablosu

Otel

Yatak tekstili		40°C ila 90°C	maksimum 7,0 kg
Çamaşır	Pamuklu veya karışık kumaştan yatak tekstili		
Faydalı bilgi	- Program başladıktan sonra daima bir suya bastırma işlemi gerçekleştirilir. - Renkli çamaşırlar için renkli çamaşır deterjanı kullanınız.		
1200 dev./dk.	Ekstralar: Ön yıkama  , Ön ütü 	Durulama sayısı: 2	
Masa tekstili		40°C ila 75°C	maksimum 3,5 kg
Çamaşır	Pamuklu, keten veya karışık kumaştan masa örtüleri ve peçeteler		
Faydalı bilgi	- İnatçı kirlerde Ön yıkama seçimi yapınız. Enzim içeren bir ön yıkama deterjanı ekleyiniz. - Program başladıktan sonra daima bir suya bastırma işlemi gerçekleştirilir.		
1200 dev./dk.	Ekstralar: Ön yıkama  , Ön ütü 	Durulama sayısı: 2	
Mutfak tekstili		60°C ila 85°C	maksimum 7,0 kg
Çamaşır	Aşçı ceketleri, pantolonları, bulaşık ve temizlik bezleri gibi pamuklu veya keten mutfak tekstili		
Faydalı bilgi	- İnatçı kirlerde Ön yıkama seçimi yapınız. Enzim içeren bir ön yıkama deterjanı ekleyiniz. - Ön durulama ile kaba kirler uzaklaştırılır.		
1400 dev./dk.	Ekstralar: Ön yıkama 	Durulama sayısı: 3	

Program tablosu





Bakım evi tekstili

Narin perdeler		soğuk ila 40°C	maksimum 3,5 kg
Çamaşır	Üreticisi tarafından makinede yıkanabilir olduğu belirtilen perdeler		
Faydalı bilgi	- Kırışmaya yatkın perdelerde sıkma işlemini iptal ediniz.		
600 dev./dk.	Ekstralar: Ön yıkama  , Durulama + 	Durulama sayısı: 2	
Kuş tüyü yorgan/yastık		40°C ila 75°C	1 Yorgan veya 1-2 yastık*
Çamaşır	Kuş tüyü dolgulu yorgan ve yastık		
Faydalı bilgi	- Yıkamadan önce ürünlerin havasını alınız. Bu amaçla, çamaşırları ya dar bir çamaşır torbasına koyunuz ya da yıkanabilir bantla bağlayınız. - Bakım etiketini dikkate alınız. - Havanın alınması için ıslatmanın ardından sıkılır.		
1400 dev./dk.	Ekstralar: Durulama + 	Durulama sayısı: 2	
Sentetik yatak tekstili		40°C ila 75°C	maksimum 7,0 kg veya 1 yorgan veya 1-2 yastık
Çamaşır	Mikrofiber yatak tekstili, sentetik dolgulu yastık ve yorganlar		
Faydalı bilgi	- Bakım etiketini dikkate alınız. - Sıvı deterjan kullanınız.		
800 dev./dk.	Ekstralar: Ön yıkama  , Durulama + 	Durulama sayısı: 2	



1 Yastık (80 x 80 cm) veya 2 Yastık (40 x 80 cm)

Program tablosu







İş tekstilleri

Yağ Özel		60°C ila 90°C	maksimum 7,0 kg
Çamaşır	Pamuklu veya karışık kumaştan iş tulumu, önlüğü, bone, temizlik bezleri		
Faydalı bilgi	- Güçlü kirlerde ön yıkamayı etkinleştiriniz. - Sıvı deterjan kullanınız.		
1400 dev./dk.	Ekstralar: Ön yıkama 	Durulama sayısı: 3	
Toz/Un Özel		40°C ila 90°C	maksimum 7,0 kg
Çamaşır	Toz ve unla kirlenmiş, pamuklu veya karışık kumaştan iş kıyafetleri, örtü ve temizlik bezleri		
Faydalı bilgi	- Otomatik Ön durulama ile kaba kirler uzaklaştırılır. Çok kirli çamaşırlarda ikinci bir ön durulama seçilmelidir. - İnatçı kirlerde Ön yıkama seçimi yapınız.		
1400 dev./dk.	Ekstralar: Ön yıkama  , Ön durulama 	Durulama sayısı: 3	
Yoğun Yıkama		40°C ila 90°C	maksimum 7,0 kg
Çamaşır	Pamuklu, keten veya karışık kumaştan çok kirli iş kıyafetleri		
Faydalı bilgi	- Su seviyesi yükseltilerek bilhassa iyi bir yıkama ve durulama etkisi elde edilir.		
1400 dev./dk.	Ekstralar: Ön yıkama 	Durulama sayısı: 2	

Dezenfeksiyon I

Dezenfeksiyon		85 °C/15 dk.	maksimum 7,0 kg
Ürün	Pamuklu veya karma kumaştan tekstil ürünleri		
Faydalı bilgi	- 85 °C sıcaklıkta 15 dakikalık bir bekletme süresiyle termal dezenfeksiyon - İşletmeci seviyesinde, ikinci bir dezenfeksiyon durulaması etkinleştirilebilir. - Yumuşatıcı bölmesinden su girişi olmaz		
1.400 dev./dk.	Ekstralar: Ön yıkama  , Durulama 	Durulama sayısı: 2	

Program tablosu

 Dezenfeksiyon		60 °C / 20 dk.	maksimum 7,0 kg
Çamaşır	Dezenfeksiyona uygun, renklere göre ayrılmış iş kıyafetleri veya dezenfeksiyon çamaşırları.		
Faydalı bilgi	<ul style="list-style-type: none">- 60°C sıcaklıkta 20 dakikalık bir bekleme süresiyle Kemotermal Dezenfeksiyon- İşletmeci seviyesinde, ikinci bir dezenfeksiyon durulaması etkinleştirilebilir.- Yumuşatıcı bölmesinden su girişi olmaz.		
1400 dev./dk.	Ekstralar: Ön yıkama  , Durulama + 	Durulama sayısı: 2	
 Dezenfeksiyon		40 °C / 20 dk.	maksimum 7,0 kg
Çamaşır	Dezenfeksiyona uygun, renklere göre ayrılmış iş kıyafetleri veya dezenfeksiyon çamaşırları.		
Faydalı bilgi	<ul style="list-style-type: none">- 40°C sıcaklıkta 20 dakikalık bir bekleme süresiyle Kemotermal Dezenfeksiyon- Yumuşatıcı bölmesinden su girişi olmaz.- Bilhassa hassas bir yıkama işlemi sayesinde daha narin tekstil ürünleri de bu programda yıkanabilir.		
1400 dev./dk.	Ekstralar: Ön yıkama  , Durulama + 	Durulama sayısı: 2	

Yıkama programlarını Ekstra fonksiyonlar yardımıyla tamamlayabilirsiniz.



Her ekstra fonksiyonun her bir programda seçilmesi mümkün değildir. Program için izin verilmeyen ekstra fonksiyonlar sunulmaz.

Ekstralar seçimi

Bazı programlarda bir Ekstra fonksiyon doğrudan ana menüde sunulur.

- İstedığınız Ekstra fonksiyonun sensörlü tuşuna dokunduğunuzda, Ekstra etkinleşir

Bazı programlarda Ekstra fonksiyonlar *Ekstralar* alt menüsünden seçilir.

- Sensörlü *Ekstralar*   tuşuna dokununuz.
- Bir veya birden fazla Ekstra seçiniz.

Ön yıkama





Çok kirli çamaşırlar için ön yıkama eklenebilir. Kaba kirler çözülür ve ana yıkama öncesinde giderilir.

Ön durulama

Çamaşırlar ana yıkama öncesinde toz, kum gibi büyük miktarda kirin giderilmesi için durulanır.

Ön ütü

Kırıksık oluşumunu azaltmak üzere çamaşırlar program sonunda düzleştirilir. İdeal bir sonuç için azami doldurma miktarını %50 oranında azaltınız. Kazana az miktarda çamaşır doldurulması elde edilen sonucu iyileştirir.

Çamaşırların kurutma makinesinde kurutulmaya uygun   ve ütüye dayanıklı   olması gerekir.

Durulama +

Bilhassa iyi bir durulama sonucu için ek bir durulama işlemi etkinleştirilebilir.

Program akışındaki özellikler

Sıkma

Son sıkma devri

Program seçimi sırasında ekranda daima ilgili yıkama programı için azami sıkma devri görüntülenir.

Son sıkma devrinin düşürülmesi mümkündür.

Bununla birlikte, program tablosunda verilen azami devir sayısından daha yüksek bir devir sayısı seçilemez.

Ara sıkma

Çamaşırlar ana yıkamanın ardından ve durulama aralarında sıkılır. Son sıkma devri düşürüldüğünde ara sıkma devirleri de düşürülür.

Ara sıkma ve son sıkma işlemi seçimlerinin iptal edilmesi

■ *Sıkma devri 0* program ayarını seçiniz.

Son durulama işleminden sonra su dışarı pompalanır ve kırışik önleme fonksiyonu etkinleştirilir.

Kırışik önleme

Program sona erdikten sonra kazan, kırışik oluşumunu önlemek üzere 30 dakika kadar daha hareket eder. Çamaşır makinesinin kapağını istediğiniz anda açabilirsiniz.

Bazı programlarda, program sona erdikten sonra kırışik önleme gerçekleştirilmez.

Program akışının değiştirilmesi

Ödeme üniteli işletimde programın iptal edilmesi veya değiştirilmesi mümkün değildir.

Programın değiştirilmesi

Program başladıktan sonra programı değiştirmek mümkün değildir.

Başka bir program seçebilmek için başlatılmış olan programı iptal etmeniz gerekir.

Program seçim düğmesi döndürüldüğünde, ekranda Program değiştirme mümkün değil görüntülenir. Program seçim düğmesi eski konumuna getirildiğinde bu metin silinir.

Programın iptal edilmesi

Bir yıkama programını, program başladıktan sonra istediğiniz anda iptal edebilirsiniz.

Dezenfeksiyon programları sadece bir PIN kodu ile iptal edilebilir.

- *Start/Stop* tuşuna dokununuz.
- Programı iptal et öğesini seçiniz.

Çamaşır makinesi kazandaki suyu dışarı pompalar. Program iptal edilmiştir. Kapağı kilidi kaldırılır.

- Kapağı çekerek açınız.
- Çamaşırları çıkarınız.

Başka bir program seçmek isterseniz:

- Kapağı kapatınız.
- İsteddiğiniz programı seçiniz.
- Gerekirse deterjan çekmecesine deterjan doldurunuz.
- *Start/Stop* tuşuna dokununuz.

Yeni program başlatılır.

Elektrik kesintisinden sonra çamaşır makinesinin gücünün açılması

Çamaşır makinesinin gücü yıkama sırasında ① tuşu ile kapatılırsa, program durdurulur.

- Çamaşır makinesinin gücünü ① tuşu ile tekrar açınız.
- Ekrandaki bildirim dikkate alınır.
- *Start/Stop* tuşuna dokununuz.

Çamaşır makinesinin gücü elektrik kesintisi dolayısıyla kapandığında, program durdurulur.

- Elektrikler geri geldiğinde ekrandaki bildirim *OK* ile onaylayınız.
- *Start/Stop* tuşuna dokununuz.

Programa devam edilir.

Program akışının değiştirilmesi

Çamaşır ekleme/çıkarma

Program başladıktan sonraki ilk birkaç dakika içerisinde çamaşır eklenebilir veya çıkarılabilir.

- *Start/Stop* tuşuna dokununuz.

Ekranda şu görüntülenir:



- Sensörlü Çamaşır ekleme tuşuna dokununuz.

Yıkama programı durdurulur ve kapak kilidi kaldırılır.

- Kapağı çekerek açınız.
- Çamaşır ilave ediniz veya istediğiniz çamaşıruları çıkarınız.
- Kapağı kapatınız.
- *Start/Stop* tuşuna dokununuz.

Yıkama programına kaldığı yerden devam edilir.

Çamaşır makinesi program başladıktan sonra çamaşır miktarının değiştiğini algılayamaz.

Bu nedenle çamaşır makineniz, çamaşır eklenmesi veya çıkarılması sonucunda kazan tam kapasite doluymuş gibi yıkamayı sürdürür.

Şu durumlarda kapak açılmaz:

- yıkama suyu sıcaklığı 55°C'nin üzerinde ise.



Kazan içindeki sıcaklık 55 °C'den yüksek ise kapı kilitli kalır. Kapak kilidi ancak sıcaklık 55 °C'nin altına indiğinde kaldırılır.

Doğru deterjan

Çamaşır makinesinde kullanıma uygun tüm deterjanları kullanabilirsiniz. Uygulama ve dozaj bilgileri deterjan ambalajında verilir.

1015/2010 (AB) sayılı direktif doğrultusunda deterjan önerileri

Öneriler, “Program tablosu” bölümünde verilen sıcaklık aralıkları için geçerlidir.

	Genel Amaçlı	Renkli Çamaşır	Narin ve Yünlü	Özel
Deterjan(ı)				
Beyazlar/Renkli	✓	✓	–	–
Pamuklu 	✓	✓	–	–
Ekspres	–	✓ ¹	–	–
Bakımı kolay	–	✓	–	–
Narinler	–	–	✓	–
ECO 40–60	✓	✓	–	–
Havlü kumaşlar	✓	✓ ¹	–	–
Gömlekler	✓	✓	–	–
Koyu renk çamaşır	–	✓ ¹	–	–
Kotlar	–	✓ ¹	–	–
Yünlü 	–	–	✓	✓
İpekli 	–	–	–	✓

✓ Önerilir

– Önerilmez

¹ Sıvı deterjan

Temizlik ve bakım

⚠ Şebeke gerilimi sonucu elektrik çarpması tehlikesi.

Bakım ve temizlik çalışmaları sadece gerilimsiz cihazda gerçekleştirilmelidir.

Çamaşır makinesini elektrik şebekesinden ayırınız.

Makine gövdesinin ve panelin temizliği

⚠ Temizlik ürünleri sonucu hasar.

Çözücü içeren temizlik ürünleri, aşındırıcı ürünler, cam ve çok amaçlı temizlik ürünleri plastik yüzeylere ve diğer parçalara zarar verebilir.

Bu temizlik ürünlerinin hiçbirini kullanmayınız.

⚠ İçeri nüfuz eden su sonucu hasar.

Su jetinin basıncı sonucunda çamaşır makinesinin içine su girip bileşenlere zarar verebilir.

Çamaşır makinesine su püskürtmeyiniz.

- Makinenin gövdesini ve panelini hafif bir temizlik ürünü veya sabunlu suyla siliniz ve yumuşak bir bezle kurulayınız.
- Cihazın kazan gibi paslanmaz çelik parçalarını uygun bir paslanmaz çelik temizlik ürünü ile temizleyiniz.

Deterjan çekmecesinin temizlenmesi

Düşük sıcaklık ve sıvı deterjan kullanımı deterjan çekmecesinde bakteri üremesine sebep olabilir.

- Hijyen amacıyla deterjan çekmecesinin her tarafını düzenli olarak temizleyiniz.

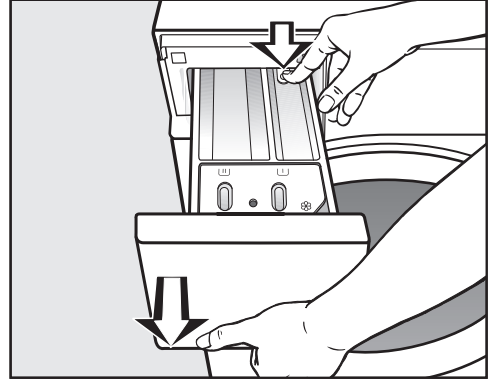

- Deterjan çekmecesini çekebildiğiniz kadar öne doğru çekiniz, serbest bırakma düğmesine bastırınız ve deterjan çekmecesini çıkartınız.
- Deterjan çekmecesini sıcak su ile temizleyiniz.

Sifon ve kanal temizliđi

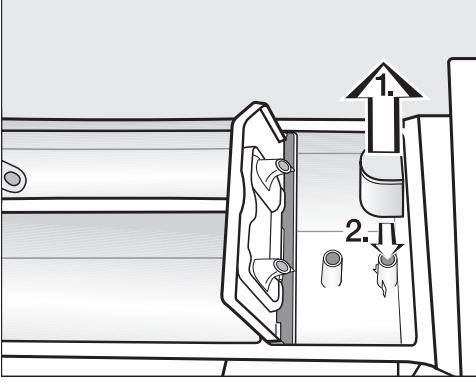

- Sifonu ⌘ bölmelerinden çekerek çıkartınız. Sifonu akan sıcak suyun altında yıkayınız. Sifonun takıldığı boruyu da temizleyiniz.
- Sifonu geri takınız.

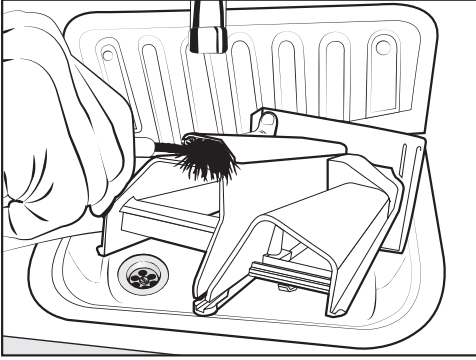

- Yumuşatıcı kanalını sıcak su ve bir fırça yardımı ile temizleyiniz.

Deterjan çekmecesinin yuvasının temizliđi

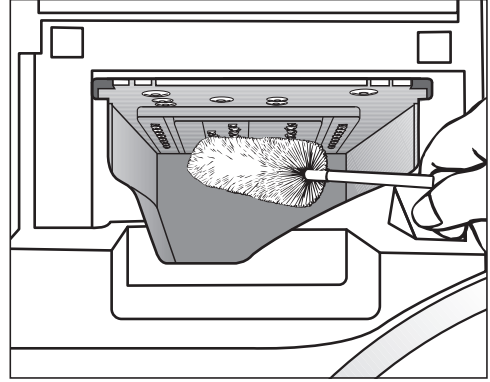

- Deterjan çekmecesinin yuvasındaki kanalların içinde biriken deterjan ve kireç artıklarını bir şişe fırçası yardımıyla temizleyiniz.
- Deterjan çekmecesini tekrar takınız.

Faydalı bilgi: Deterjan çekmecesini kuruması için bir miktar aralık bırakınız.

Temizlik ve bakım

Kazan, yıkama suyu haznesi ve su tahliye sisteminin temizlenmesi

Düzenli olarak 60 °C üzeri sıcaklığa sahip yıkama programları ve çok amaçlı çamaşır deterjanı kullanarak, çamaşır makinesinde olası mikrop oluşumunun önüne geçersiniz.

Özellikle de düşük sıcaklıklara sahip yıkama programlarını sıkça kullandığınızda, düzenli olarak *Makine temizliği* programını kullanınız.

Bir makine temizleyici kullanımı ile en uygun ve iyi sonucu elde edersiniz. Alternatif olarak çok amaçlı toz çamaşır deterjanı kullanılabilir.

- *Makine temizliği* programını başlatınız.
- Makine temizleyiciyi veya çamaşır deterjanını doğrudan kazana koyunuz.
- Çamaşır **doldurmayınız**. Temizlik işlemi boş kazan ile gerçekleştirilir.
- Programın sonunda kazanın içini kontrol ediniz ve kalan kaba kirleri alınız.

Dezenfeksiyon programlarının sık kullanılması halinde *Makine temizliği* programını düzenli olarak kullanınız.

Körük lastiğinin temizlenmesi

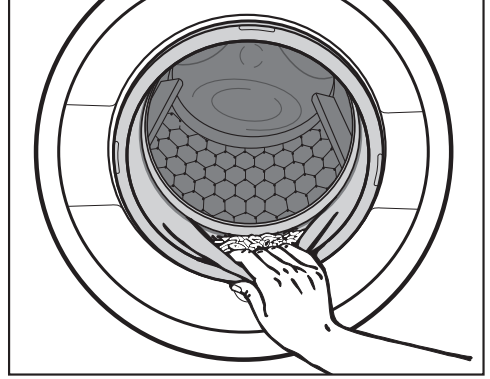

- Körük lastiğinin kıvrım boşluklarında yabancı cisim olup olmadığını kontrol ediniz
- Körük lastiği ve körük lastiğinin kıvrım boşluklarını nemli bir bezle temizleyiniz.

Faydalı bilgi: Kazanın kuruyabilmesi için kapağı bir miktar aralık bırakınız.

Su girişindeki süzgecin temizlenmesi

Su giriş valfinin korunması için çamaşır makinesinde bir süzgeç bulunur. Bu süzgeci yaklaşık olarak her 6 ayda bir kontrol ediniz. Suların sık sık kesilmesi durumunda bu süre daha kısa olabilir.

Su giriş hortumundaki süzgecin temizlenmesi

- Su musluğunu kapatınız.
- Su giriş hortumunu musluktan sökünüz.

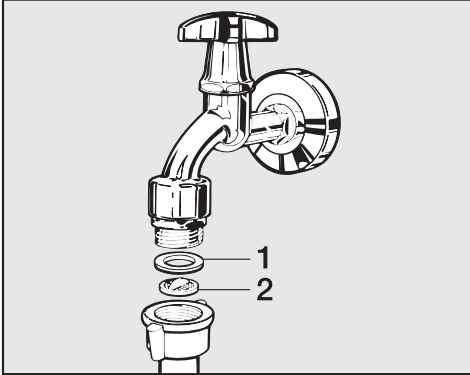

- Kauçuk contayı (1) yerinden çıkartınız.
- Plastik süzgecin kulağını (2) bir pense ile kavrayıp, çekip çıkarınız.
- Plastik süzgeci temizleyiniz.
- Süzgeci yerine tekrar takmak için işlemleri tersten uygulayınız.

Vidalı bağlantıdan su sızmasına dikkat ediniz.
Vidalı bağlantıyı sıkınız.

Su giriş valfinin giriş bağlantı parçasındaki süzgecin temizlenmesi.

- Plastik somunu bir pense yardımıyla dikkatle çevirerek giriş bağlantısından sökünüz.

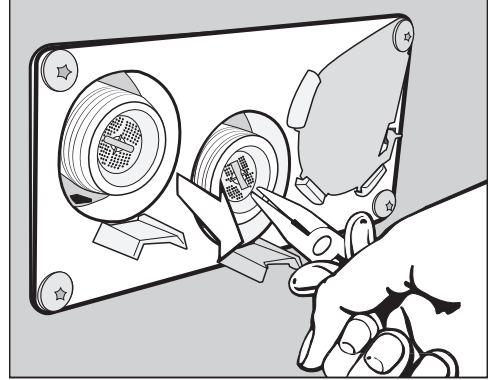

- Süzgeci bir pense veya kargaburun yardımıyla çıkarınız ve temizleyiniz. Süzgeci yerine tekrar takmak için işlemleri tersten uygulayınız.

Kir süzgecini temizliğin ardından tekrar yerine takınız.

Ne yapmalı, eğer ...





Günlük kullanım sırasında ortaya çıkabilecek arıza ve hataların çoğunu kendiniz giderebilirsiniz. Çoğu durumda yetkili servisi çağırmak zorunda kalmayacağınızdan zaman ve masraftan tasarruf edersiniz.

Aşağıdaki tablolar size arıza ve hataları bulmakta ve gidermekte yardımcı olacaktır.

Hiçbir program başlatılamıyorsa?

Problem	Sebebe ve Çözüm
Ekran karanlık ve sensörlü Start/Stop tuşu yanmıyor ya da yanıp sönmüyorsa?	<p>Çamaşır makinesine elektrik gelmiyordur.</p> <ul style="list-style-type: none">■ Çamaşır makinesinin gücünün açık olup olmadığını kontrol ediniz.■ Çamaşır makinesinin elektrik bağlantısını kontrol ediniz.■ Elektrik sigortasının atmış olup olmadığını kontrol ediniz. <p>Çamaşır makinesi enerji tasarrufu amacıyla otomatik olarak kapanmıştır.</p> <ul style="list-style-type: none">■ Çamaşır makinesinin gücünü  tuşu ile tekrar açınız.
Ekran da şu bildirim görüntüleniyorsa: i Kapak kilitlenmiyor. Yetkili servisi çağırın.?	<p>Kapak düzgün kapanmamıştır. Kapak kilidi kenetlenmemiştir.</p> <ul style="list-style-type: none">■ Kapağı tekrar kapatınız.■ Programı yeniden başlatınız. Hata bildirimi tekrar görüntülenirse yetkili servisi çağırınız.
Sıkma programı seçildiğinde program başlamıyorsa?	<p>İlk çalıştırma işlemi gerçekleştirilmemiştir.</p> <ul style="list-style-type: none">■ <i>İlk çalıştırma</i> işlemini, aynı isimli bölümde açıklandığı şekilde gerçekleştiriniz.
Ekran karanlık ve Start/Stop tuşu yavaş yavaş yanıp sönmüyorsa?	<p>Enerji tasarrufu için ekran otomatik olarak kapanır.</p> <ul style="list-style-type: none">■ Herhangi bir tuşa dokununuz. Ekran tekrar açılır.

Program iptali ve hata bildirimi

Problem	Sebebe ve Çözüm
 Su çıkışında hata. Yıkama suyu filtresi ve pompasını temizleyin. Su boşaltma hortumunu kontrol edin.	Su çıkışı engellenmiş veya kısıtlanmış olabilir. Su tahliye hortumu çok yüksekte olabilir. <ul style="list-style-type: none">■ Yıkama suyu filtresini ve pompasını temizleyiniz.■ Azami basma (pompalama) yüksekliği 1 metredir.
 Su girişinde hata. Su musluğunu açın.	Su girişi engellenmiş veya kısıtlanmış olabilir. <ul style="list-style-type: none">■ Musluğun yeterli miktarda açılmış olup olmadığını kontrol ediniz.■ Su giriş hortumunun bükülmüş olup olmadığını kontrol ediniz. Su basıncı çok düşüktür. <ul style="list-style-type: none">■ Düşük su basıncı ayarını etkinleştiriniz (bkz. “İşletmecisi seviyesi - Düşük su basıncı”). Su girişindeki süzgeç tıkanmıştır. <ul style="list-style-type: none">■ Süzgeci temizleyiniz (bkz. “Temizlik ve bakım - Su giriş süzgeci temizliği”).
 Waterproof Su Koruma Sistemi reaksiyonu	Su koruma sistemi tepki vermiştir. <ul style="list-style-type: none">■ Su musluğunu kapatınız.■ Yetkili servisi çağırınız.
 Dezenfeksiyon sıcaklığının altında kaldı	Dezenfeksiyon programı sırasında gerekli sıcaklığa ulaşılmamıştır. <ul style="list-style-type: none">■ Çamaşır makinesi dezenfeksiyonu düzgün bir şekilde gerçekleştirmemiştir.■ Programı yeniden başlatınız.
 Hata F. İlk çalıştırma başarısız olursa yetkili servisi arayın	Bir arıza söz konusudur. <ul style="list-style-type: none">■ Çamaşır makinesinin elektrik bağlantısını kesiniz.■ Çamaşır makinesinin elektrik bağlantısını tekrar yapmadan önce en az 2 dakika bekleyiniz.■ Çamaşır makinesinin gücünü tekrar açınız.■ Programı yeniden başlatınız. Hata bildirimi tekrar görüntülenirse yetkili servisi çağırınız.

Ne yapmalı, eğer ...

Ekranında bir hata bildirimini görüntüleniyorsa?¹

Problem	Sebebe ve Çözüm
i Doz kabı boş.	Harici dozaj deterjan kaplarından biri boştur. ■ Deterjan kabını doldurunuz.
i Dozaj kabı 1 boş	Harici dozaj deterjan kabı 1 boştur. Bildirim kap 1 ila kap 6'ya ilişkin olabilir. ■ Deterjan kabını doldurunuz. ■ Kabın erken uyarı sayacını sıfırlayınız (bkz. "İşletmeci seviyesi - Erken uyarı sayacı")
i Sıcak su girişini kontrol edin	Sıcak su girişi engellenmiş veya kısıtlanmıştır. ■ Sıcak su musluğunun yeterli miktarda açılmış olup olmadığını kontrol ediniz. ■ Su giriş hortumunun bükülmüş olup olmadığını kontrol ediniz.
i Çamaşırlar iyi sıkılmadı. Makinenin düzlük ayarını yapın.	Son sıkma işleminde çok yüksek bir dengesizlik dolayısıyla ayarlanmış olan sıkma devrine ulaşamamıştır. ■ Çamaşır makinesinin tam dik durup durmadığını kontrol ediniz. ■ Çamaşırları tekrar sıkınız.
i Makine sızdırıyor	Çamaşır makinesi veya tahliye vanası sızdırıyordur. ■ Su musluğunu kapatınız. ■ Yetkili servisi çağırınız.
i Makine artık ağa bağlanamıyor. Müşteri hizmetlerini arayınız.	Miele@home kullanılmıyor. ■ Çamaşır makinesinin gücünü kapatınız. ■ Çamaşır makinesini tekrar açınız. ■ Bildirim yeniden gösterilirse yetkili servisi arayınız. Çamaşır makinesi tekrar kullanılabilir. ■ OK sensörlü tuşuna dokununuz.

¹ Bildirimler program sonunda ve çamaşır makinesi açılırken gösterilir ve sensörlü OK tuşu ile onaylanmalıdır.

Yıkama sonucu memnun edici değilse?

Problem	Sebeup ve Çözüm
Çamaşırlar sıvı deterjan ile temizlenmiyorsa?	<p>Sıvı deterjanlarda ağartıcı bulunmaz. Meyve, kahve ve çay lekelerinin çıkarılması her zaman mümkün olmaz.</p> <ul style="list-style-type: none">■ Ağartıcı içeren toz deterjan kullanınız.■ Leke çıkarıcıyı  gözüne ve sıvı deterjanı da dozaj topuna doldurunuz.■ Sıvı deterjanı ve leke çıkarıcıyı çekmeceye asla bir arada koymayınız.
Yıkanmış koyu renk çamaşırların üzerinde beyaz renkte, deterjana benzer kalıntılar varsa?	<p>Deterjan suyun yumuşatılmasına yönelik suda çözülmeyen bazı maddeler (zeolit) içermektedir. Bu maddeler çamaşırların üzerinde kalmıştır.</p> <ul style="list-style-type: none">■ Çamaşırlar kurduktan sonra bu kalıntıları bir fırça yardımıyla temizlemeyi deneyiniz.■ Koyu renkli çamaşırları bundan böyle zeolit içermeyen bir çamaşır deterjanı ile yıkayınız. Sıvı deterjanlar genellikle zeolit içermez.
Bilhassa yağlı kirleri olan tekstil ürünleri düzgün temizlenmiyorsa?	<ul style="list-style-type: none">■ Ön yıkamalı bir program seçiniz. Ön yıkamayı sıvı deterjan ile gerçekleştiriniz.■ Ana yıkamada standart toz deterjan kullanmaya devam ediniz. <p>Çok kirli iş kıyafetleri için ana yıkamada özel ağır iş deterjanı kullanılması tavsiye edilir. Lütfen deterjan satıcısından bilgi alınız.</p>
Yıkanmış çamaşırların üzerine gri elastik kalıntılar (yağ parçacıkları) yapışıyor?	<p>Deterjan dozajı çok düşüktür. Yıkanan çamaşırlar çok yağlıdır (yağ, merhem vb.).</p> <ul style="list-style-type: none">■ Bu türden kirli çamaşırlarda ya daha fazla deterjan ya da sıvı deterjan kullanınız.■ Bir sonraki çamaşırdan önce makineyi bir 60°C programında sıvı deterjan kullanarak çamaşırsız olarak çalıştırınız.

Ne yapmalı, eğer ...

Çamaşır makinesinde ortaya çıkan genel problemler

Problem	Sebebi ve Çözüm
Sıkma işlemi sırasında çamaşır makinesi hareket ediyorsa?	Cihazın ayakları eşit ayarlanmamıştır ve kontra somunla sabitlenmemiştir. ■ Çamaşır makinesini sağlam duracak şekilde hizalayınız ve cihaz ayaklarının kontra somunlarını sıkınız.
Alışılmadık pompalama sesleri geliyorsa?	Bu bir hata değildir! Pompalama işleminin başında ve sonunda duyulan bu sesler normaldir.
Deterjan çekmecesinde çok miktarda deterjan artığı kalıyorsa?	Suyun akış basıncı yeterli değildir. ■ Su girişindeki süzgeci temizleyiniz. Toz deterjan yumuşatıcı ile karışırsa yapışkan bir hale gelebilir. ■ Deterjan çekmecesini temizleyiniz ve ardından önce deterjanı ve daha sonra yumuşatıcıyı doldurunuz.
Yumuşatıcı haznedeki su olarak alınmıyor veya  bölmesinde çok fazla su kalıyorsa?	Sifon yerine tam oturmamış veya tıkanmıştır. ■ Sifonu temizleyiniz, bkz. “Temizlik ve bakım - Deterjan çekmecesinin temizliği” bölümü.
Ekranda yabancı bir lisan görülüyorsa?	Lisan ayarları değişmiştir. ■ Çamaşır makinesinin gücünü kapatıp tekrar açınız. Ekranda ayarlanmış olan işletmeci lisanı görüntülenir. İşletmeci lisanı değişmiştir. ■ Her zamanki lisanı ayarlayınız (bkz. “İşletmeci seviyesi - Lisan”).
Çamaşır makinesi çamaşır her zamanki gibi sıkılmıyorsa? Çamaşır hala ıslaksa?	Son sıkma sırasında büyük bir dengesizlik ölçülmüş ve sıkma devir sayısı otomatik olarak düşürülmüştür. ■ Kazanda daha iyi bir dağılım elde etmek için küçük ve büyük çamaşır daima bir arada kazana doldurunuz.
Programın sonunda kapsül içinde sıvı kalıyorsa?	Deterjan çekmecesinde, kapsülün takıldığı küçük boru tıkanmıştır. ■ Bu boruyu temizleyiniz. Bu bir arıza değildir! Teknik sebeplerle kapsül içinde az miktarda su kalır.

Problem	Sebeup ve Çözüm
Yumuşatıcı bölmesinde kapsülün yanında su varsa?	<p>Sensörlü <i>CapDosing</i> tuşu etkinleştirilmemiştir veya son yıkama işleminden sonra boş kapsül çıkarılmamıştır.</p> <ul style="list-style-type: none">■ Bir sonraki kapsül kullanımında sensörlü <i>CapDosing</i> tuşunu etkinleştiriniz.■ Her yıkama işleminden sonra kapsülü çıkarınız ve atınız.
	<p>Deterjan çekmecesinde, kapsülün takıldığı küçük boru tıkanmıştır.</p> <ul style="list-style-type: none">■ Bu boruyu temizleyiniz.
Kazan duruyor; fakat program devam ediyorsa?	<ul style="list-style-type: none">■ ① tuşu ile çamaşır makinesinin gücünü kapatınız ve tekrar açınız.■ Ekrandaki bildirim dikkate alınız.■ <i>Start/Stop</i> tuşuna dokununuz. <p>Kazan dönmeye devam eder ve programa devam edilir.</p>

Ne yapmalı, eğer ...

Kapak açılmıyorsa?

Problem	Sebebi ve Çözümü
Yıkama işlemi sırasında kapağın açılması mümkün olmuyorsa?	<p>Yıkama işlemi sırasında kapak kilitlemiştir.</p> <ul style="list-style-type: none">■ Sensörlü <i>Start/Stop</i> tuşuna dokununuz.■ Programı iptal et veya Çamaşır ekle öğesini seçiniz. <p>Kapak kilidi kaldırılır ve artık kapağı çekerek açabilirsiniz.</p>
	<p>Kazanda su vardır ve makine suyu dışarıya pompalayamamaktadır.</p> <ul style="list-style-type: none">■ Su boşaltma sistemini “Su çıkışı tıkanıldığında ve/veya elektrik kesintisinde kapağın açılması” bölümünde açıklanan şekilde temizleyiniz.
Programın sonunda veya program iptal edildikten sonra ekranda ⏏️↓ Program iptal edildi bildirimi gösteriliyorsa?	<p>Haşlanmaları önlemek için yıkama suyu sıcaklığı 55 °C'nin üzerinde olduğu zaman kapak açılmaz.</p> <ul style="list-style-type: none">■ Kazandaki sıcaklık düşene ve ekrandaki göstergesi sönene kadar bekleyiniz.
Ekranda ⚠️ Kapak kilidi bloke. Yetkili servisi çağırın. bildirimi görüntüleniyorsa?	<p>Kapak kilidi bloke olmuştur.</p> <ul style="list-style-type: none">■ Yetkili servisi çağırınız.

Su çıkışı tıkanıldığında ve/veya elektrik kesintisinde kapağın açılması

⚠ Şebeke gerilimi sonucu elektrik çarpması tehlikesi.

Bakım ve temizlik çalışmaları sadece gerilimsiz cihazda gerçekleştirilmelidir.

Çamaşır makinesini elektrik şebekesinden ayırınız.

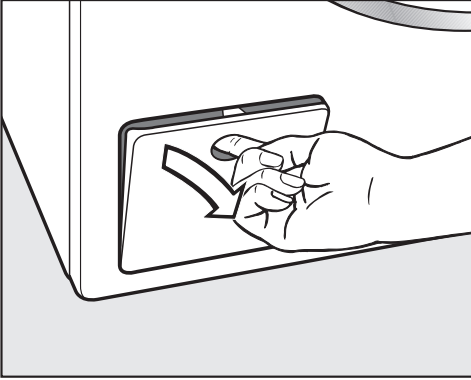

- Su tahliye sisteminin kapağını açınız.

Tıkalı su çıkışı

Su çıkışı tıkanırsa, makinenin içinde çok miktarda (en fazla 30 l) su bulunabilir.

⚠ Sıcak yıkama suyu sonucu yanma tehlikesi.

Kısa bir süre önce yüksek sıcaklıklarda çamaşır yıkandıysa çıkan yıkama suyu sıcak olacaktır.

Yıkama suyunu dikkatli bir şekilde boşaltınız.

Kazanın boşaltılması

... yıkama suyu filtreli modellerde

- Kapağın altına bir kap koyunuz.

Yıkama suyu filtresini tamamen sökmeyiniz.

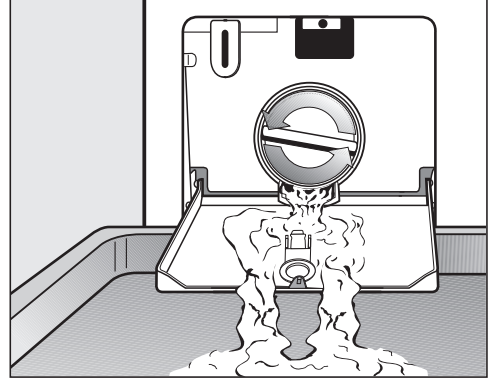

- Su akmaya başlayınca kadar yıkama suyu filtresini yavaş yavaş çevirerek açınız.
- Akan suyu durdurmak istediğinizde yıkama suyu filtresini tekrar çevirerek sıkınız.

Ne yapmalı, eğer ...

Yıkama suyu filtresinin temizliği

Suyun akması durduğunda:

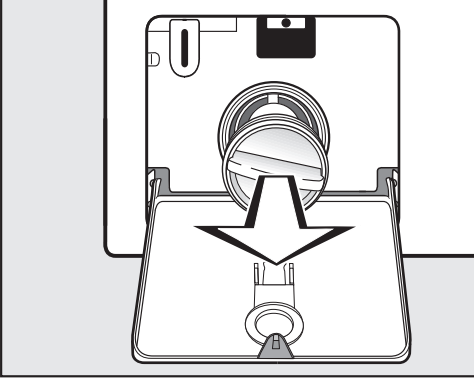

- Yıkama suyu filtresini tamamen çıkarınız.
- Yıkama suyu filtresini iyice temizleyiniz.

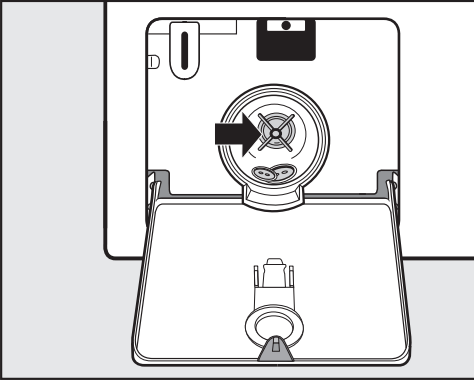

- Yıkama suyu pompasının kanatlarının kolayca döndürülebildiğini kontrol ediniz.
- Gerekirse yabancı maddeleri uzaklaştırınız (düğme, para vb.) ve makinenin içini temizleyiniz.
- Yıkama suyu filtresini tekrar yerine takınız ve iyice sıkınız.

⚠ Dışarı akan su sonucu hasar.
Eğer yıkama suyu filtresi yerine tekrar takılmazsa, çamaşır makinesinden dışarı su akar.
Yıkama suyu filtresini tekrar yerine takınız ve çevirerek iyice sıkınız.

Kapağın açılması

⚠ Dönen kazan sonucu yaralanma tehlikesi.
Halen daha dönmekte olan kazana el sokulması halinde ciddi yaralanma tehlikesi oluşur.
Çamaşırları çıkarmadan önce kazanın tamamen durduğundan emin olunuz.

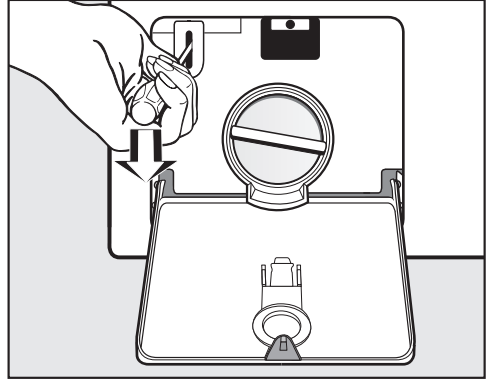

- Bir tornavida yardımıyla kapağın kilidini açınız.
- Kapağı çekerek açınız.

Kazanın boşaltılması

... Tahliye valfli modellerde

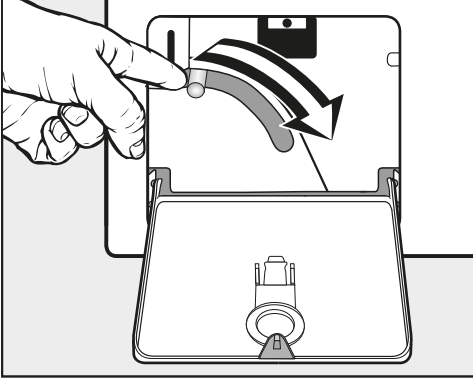

- Acil boşaltma mandalını aşağıya doğru bastırınız ve suyun akması duruncaya kadar bunu böyle tutunuz.

Kapağın açılması

⚠ Dönen kazan sonucu yaralanma tehlikesi.

Halen daha dönmekte olan kazana el sokulması halinde ciddi yaralanma tehlikesi oluşur.

Çamaşırları çıkarmadan önce kazanın tamamen durduğundan emin olunuz.

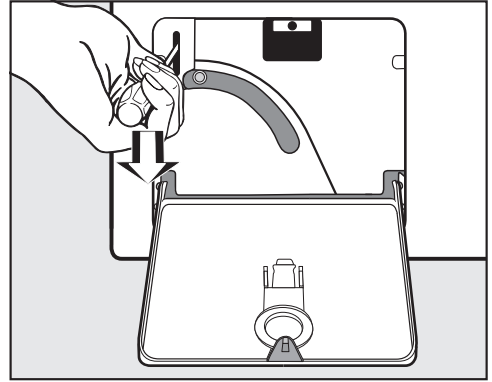

- Bir tornavida yardımıyla kapağın kilidini açınız.
- Kapağı çekerek açınız.

Yetkili servis

Arızalarda iletişim

Kendi başınıza gideremediğiniz arızaları lütfen Miele bayiiinize veya Miele yetkili servisine bildiriniz.

Miele yetkili servisinin telefon numarasını bu dokümanın sonunda bulabilirsiniz.

Yetkili servisin cihazın model ve seri numarasına ihtiyacı olacaktır. Her iki bilgiyi de tip etiketinde bulabilirsiniz.

Tip etiketi çamaşır makinesinin kapağı açıldığında kapak camının yukarısında görülür.

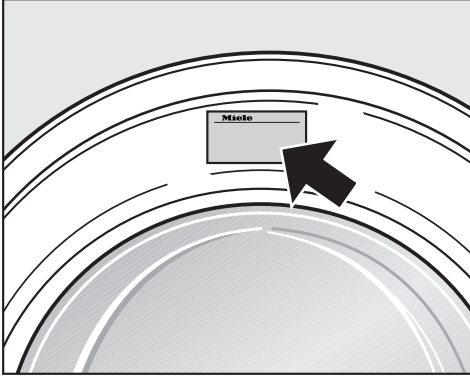

EPREL Veritabanı

1 Mart 2021 tarihinden itibaren, enerji tüketimi işaretine ve Eko-tasarım gerekliliklerine ilişkin bilgiler Avrupa Ürün Veritabanı'nda (EPREL) bulunabilir. Ürün veritabanına <https://eprel.ec.europa.eu/> bağlantısından erişebilirsiniz. Burada sizden model kodunu girmeniz istenir.

Model kodunu tip etiketinde bulabilirsiniz.

Miele

Made in xxx

Mod.: XXXxxx

M-Nr.: xxxxxxxx Type: XXxx-X

Nr.:/ xxxxxxxx

Sonradan satın alınabilen aksesuarlar

Bu çamaşır makinesine yönelik aksesuarları Miele bayiiinden veya Miele yetkili servisinden edinebilirsiniz.

Bakım

Önleyici bakım sorunsuz çalışmayı destekler ve gereksiz onarımları önler.

Miele, Miele Müşteri Hizmetleri tarafından düzenli bakım yapılmasını tavsiye eder.

Önden görünüm

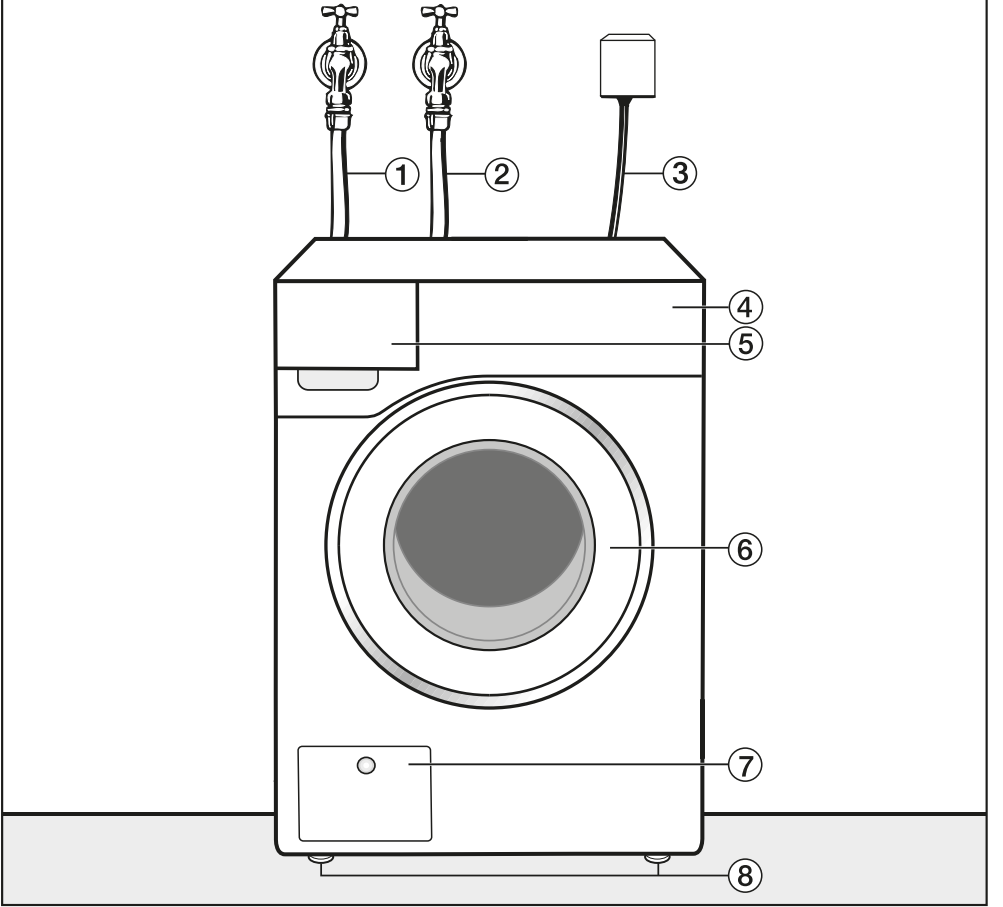

① Soğuk su giriş hortumu

② Sıcak su giriş hortumu

③ Elektrik bağlantısı

④ Kumanda paneli

⑤ Deterjan çekmecesini

⑥ Kapak

⑦ Yıkama suyu filtresi, yıkama suyu pompası ve acil kilit açma tertibatına erişim için kapak

⑧ Yüksekliği ayarlanabilir ayaklar

Kurulum

Arkadan görünüm

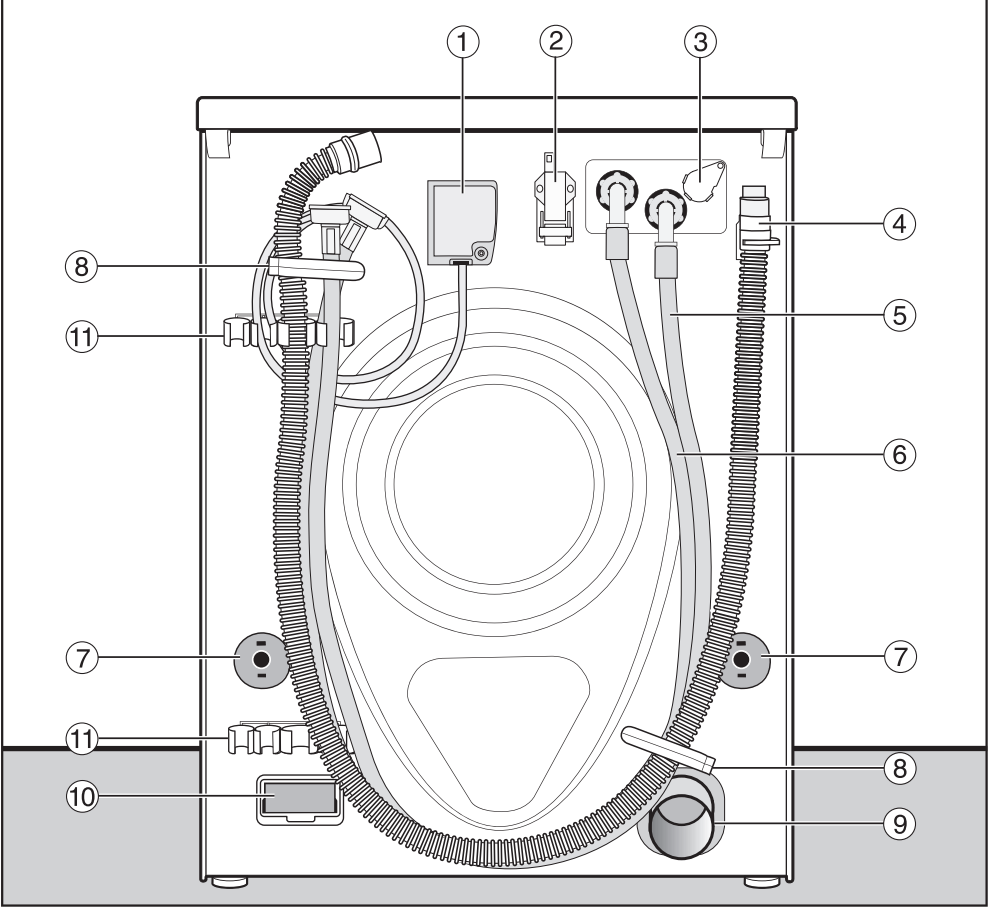

- | | |
|-------------------------------------------------|---------------------------------------------|
| ① Elektrik bağlantısı | ⑦ Nakliye çubukları ve emniyet kapakları |
| ② Harici cihazlar ile iletişime yönelik arayüz | ⑧ Hortumlar için nakliye askıları |
| ③ Harici dozaj bağlantı yeri | ⑨ Boşaltma borusu (AV model) |
| ④ Atık su hortumu (LP modelleri) | ⑩ Modül slotu (harici iletişim modülü için) |
| ⑤ Su giriş hortumu (soğuk su) | ⑪ Çıkarılan nakliye çubukları için askı |
| ⑥ Su giriş hortumu (sıcak su), monte edildiysse | |

Kurulum durumları

Yandan görünüm

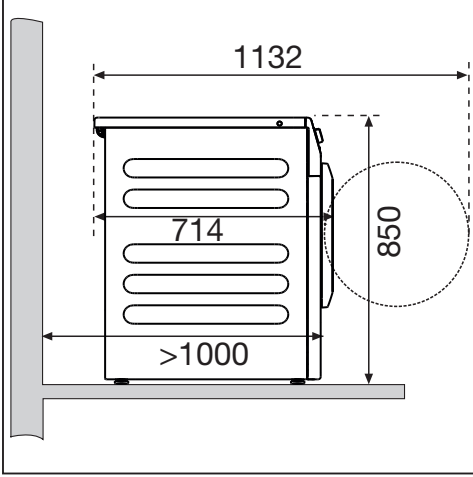

Yıkama-Kurutma Sütunu

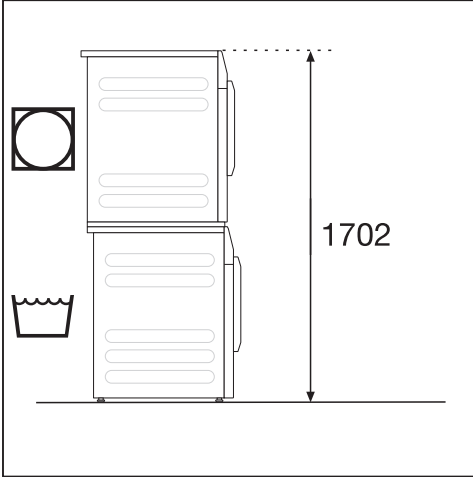

Çamaşır makinesi bir Miele kurutma makinesi ile üst üste yerleştirilerek Yıkama-Kurutma sütunu olarak kurulabilir. Bunun için bir bağlantı kiti (sonradan satın alınabilen aksesuar) gereklidir.

⚠ Bir yıkama-kurutma sütununun bir Miele baza üzerine yerleştirilmesine müsaade edilmez.

Baza üzerine yerleştirme

Çamaşır makinesi çelik bir baza (açık veya kapalı altlıklar, sonradan satın alınabilen Miele aksesuarı) veya beton bir baza üzerine kurulabilir.

⚠ Emniyet altına alınmamış çamaşır makinesi sonucu yaralanma tehlikesi. Bir baza üzerine kurulum durumunda, çamaşır makinesinin sıkma sırasında bazadan düşmesi tehlikesi söz konusudur.

Çamaşır makinesini cihazla birlikte verilen tespit braketini ile emniyet altına alınız.

Kurulumla ilişkin bilgiler

Duvar mesafeleri, servis çalışmalarının kolaylaştırılmasına yönelik tavsiyelerdir. Kısıtlı kurulum yeri koşullarında makine duvara kadar itilebilir.

Çamaşır makinesi tezgah altına yerleştirilemez.

⚠ Nüfuz eden nem sonucu hasar.

Nem nüfuz etmesi sonucu elektrikli bileşenler zarar görebilir.

Makineyi asla açık zemin giderleri veya açık atık su kanallarının hemen yanına veya doğrudan üstüne yerleştirmeyiniz.

Kurulum

Çamaşır makinesinin kurulum yerine taşınması

⚠ Hatalı taşıma sonucu yaralanma tehlikesi.

Çamaşır makinesinin devrilmesi halinde yaralanabilirsiniz ve mal zararı meydana gelebilir.

Çamaşır makinesinin taşınması sırasında sağlam durmasına dikkat ediniz.

Çamaşır makinesinin bir el arabası ile taşınması

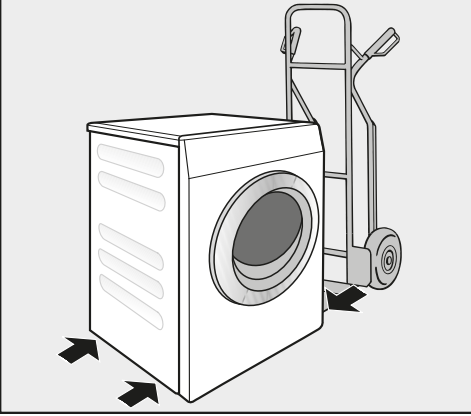

- Çamaşır makinesini bir el arabasıyla sadece sol veya sağ yan paneli üzerinde taşıyınız.

⚠ Hatalı nakliye sonucu hasar.

Çamaşır makinesinin arka ve ön paneli el arabasıyla taşınırken hasar görülebilir.

Çamaşır makinesinin bir el arabası üzerinde daima yan yatırarak taşıyınız.

Çamaşır makinesinin kurulum yerine taşınması

Üst panel taşıma için tutma olanağı sunan çıkıntılara sahiptir.

⚠ Sıkı oturmamış üst panel sonucu yaralanma tehlikesi.

Üst panelin arka bağlantısı harici etkiler sonucu gevşeyebilir. Üst panel taşıma sırasında ayrılabilir.

Taşıma öncesinde üst panel çıkıntısının sıkı bir şekilde oturup oturmadığını kontrol ediniz.

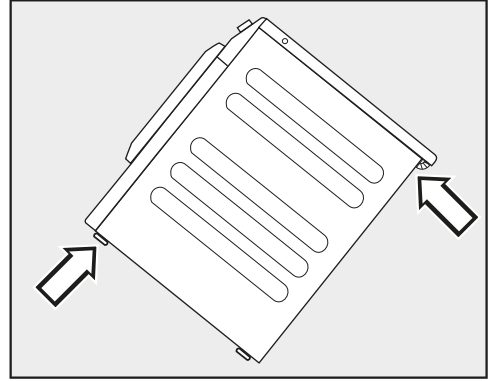

- Çamaşır makinesini ön ayaklardan ve üst panelin arka çıkıntısından tutarak taşıyınız.

Kurulum zemini

En uygun kurulum yüzeyi beton bir zemindir. Beton bir zemin, tahta döşemelerin veya "yumuşak" döşemelerin aksine sıkma işlemi sırasında ender olarak titreşime girer.

- Çamaşır makinesini tam olarak dik ve sağlam duracak şekilde yerleştiriniz.
- Sıkma işlemi sırasında sarsılmaması için çamaşır makinesini yumuşak bir zemin üzerine kurmayınız.

Tahta döşemeli bir zemin üzerine kurulum durumunda:

- Çamaşır makinesini bir kontrplak panel (asgari olarak 70 x 60 x 3 cm boyutlarında) üzerine yerleştiriniz. Bu paneli sadece döşeme tahtalarına değil mümkün olduğunca çok sayıda döşeme kirişine de vidalayınız.

Faydalı bilgi: Çamaşır makinesini odanın bir köşesine kurunuz. Köşelerde zemin stabilitesi en yüksek seviyededir.

Nakliye çubuklarının çıkarılması

Soldaki nakliye çubuğunun çıkarılması

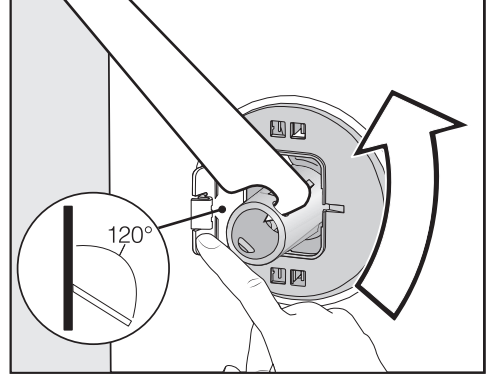

- Kapağı dışarı doğru bastırınız ve nakliye çubuğunu cihazla birlikte verilen açık ağızlı anahtar ile 90° çeviriniz.

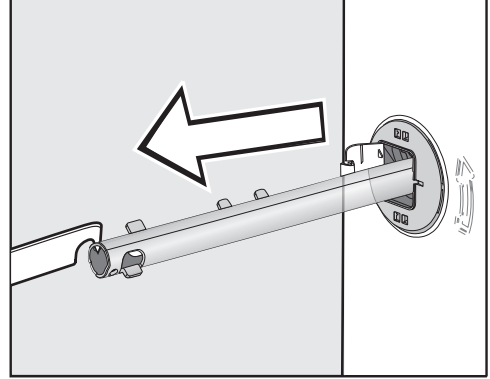

- Nakliye çubuğunu çekerek çıkarınız.

Kurulum

Sağdaki nakliye çubuğunun çıkarılması

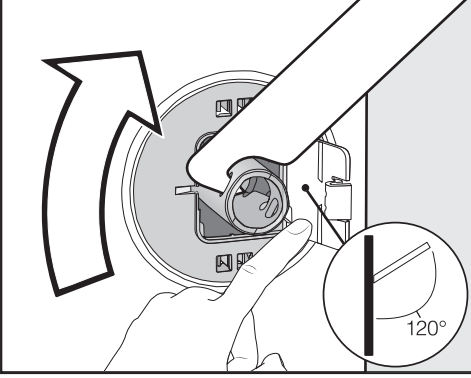

- Kapağı dışarı doğru bastırınız ve nakliye çubuğunu cihazla birlikte verilen açık ağızlı anahtar ile 90° çeviriniz.

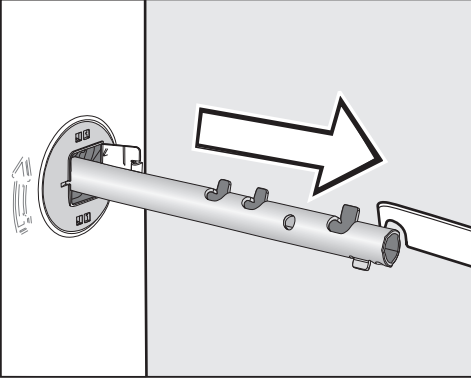

- Nakliye çubuğunu çekerek çıkarınız.

Deliklerin kapatılması

- ⚠ Keskin kenarlar sonucu yaralanma tehlikesi.
Kapatılmamış deliklerin içine el sokulması durumunda yaralanma tehlikesi oluşur.
Çıkarılan nakliye çubuklarının deliklerini kapatınız.

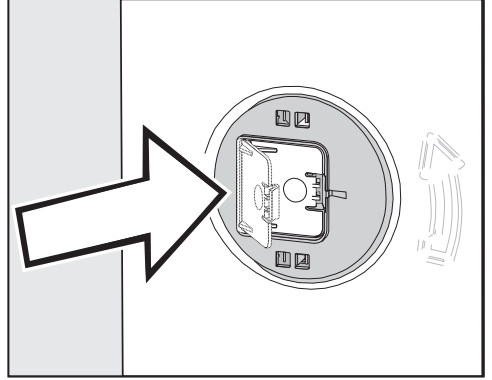

- Kapakları yerine oturana kadar sıkıca bastırınız.

Nakliye çubuklarının sabitleilmesi

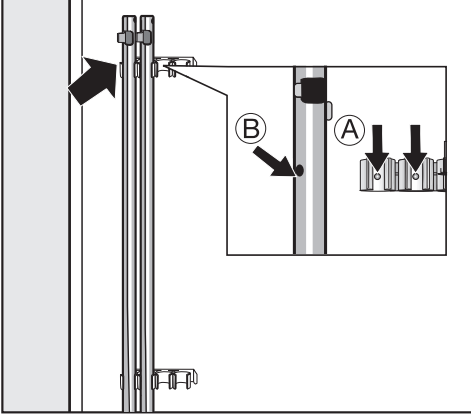

- Nakliye çubuklarını çamaşır makinesinin arka yüzüne sabitleyiniz.

Faydalı bilgi: Bunu yaparken deliklerin (B) pimlere (A) geçmesine dikkat ediniz.

⚠ Hatalı nakliye sonucu hasar.

Nakliye çubukları takılmadan taşınması çamaşır makinesine zarar verebilir.

Nakliye çubuklarını saklayınız. Çamaşır makinesini taşımadan önce (örneğin bir taşınma sırasında) nakliye çubuklarını tekrar takınız.

Nakliye çubuklarının montajı

Kapakların açılması

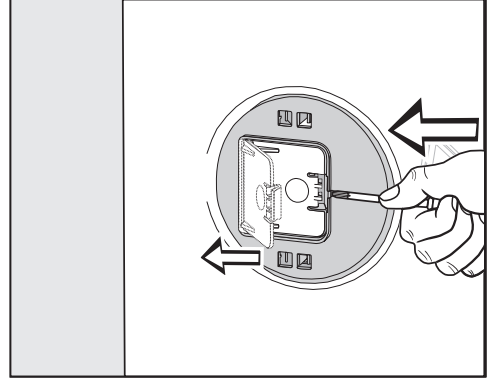

- Sivri bir nesneyle örneğin ince bir tornavida ile kenetleme kancasına bastırınız.

Kapak açılır.

Nakliye çubuklarının monte edilmesi

- Montajı sökme işlemlerini ters sıralamada uygulayarak gerçekleştiriniz.

Faydalı bilgi: Kazanı hafifçe kaldırırsanız nakliye çubukları daha rahat sokulur.

Kurulum

Çamaşır makinesinin hizalanması

Çamaşır makinesi, kusursuz çalışabilmesi için dik ve dört ayağı üzerinde sağlam bir şekilde yerleştirilmelidir.

Makine düzgün bir şekilde kurulmadığında, enerji ve su tüketimi artar ve makine gezinebilir.

Ayağın dışarı doğru çevrilmesi ve sabitlenmesi

Çamaşır makinesi 4 vidalı ayağı vasıtasıyla hizalanır. Teslimat anında tüm ayaklar içeri doğru çevrilmiştir.

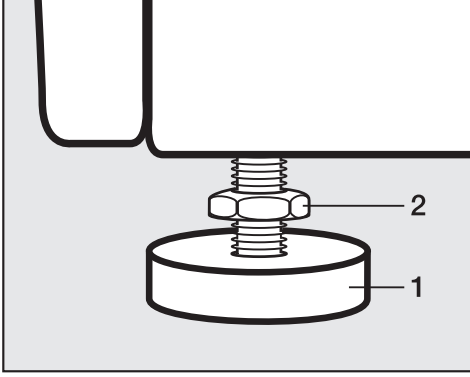

- Kontra somunu (2) bir somun anahtarı yardımıyla saat yönünde çevirerek gevşetiniz. Kontra somunu (2) ayakla (1) birlikte dışarı doğru çeviriniz.

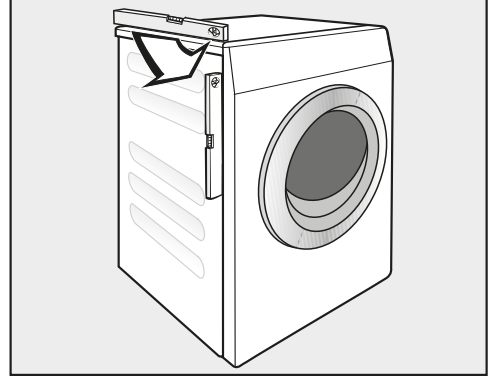

- Bir su terazisi ile çamaşır makinesinin dik durup durmadığını kontrol ediniz.
- Ayağı (1) bir boru anahtarı ile sıkıca tutunuz. Kontra somunu (2) somun anahtarıyla çevirerek gövdeye doğru iyice sıkınız.

⚠ Hatalı hizalanmış çamaşır makinesi sonucu hasar.

Ayakların sabitlenmemesi durumunda çamaşır makinesinin gezinme tehlikesi söz konusudur.

4 kontra somunu da cihaz gövdesine doğru sıkınız. Hizalama sırasında açılmamış olan ayakları da kontrol ediniz.

Baza için tespit braketini

Tespit braketini, çalışması sırasında çamaşır makinesinin bazadan düşmesini önler.

Tespit braketini yardımıyla sabitleme, sadece beton bazalar için öngörülmüştür. Bazanın düz ve yatay olması gerekir. Bazanın tabanı, oluşacak fiziksel yüklerle karşı dayanıklı olmalıdır.

Montaj işlemine başlamadan önce bazanın asgari ölçülerde olduğunu kontrol ediniz.

Yükseklik:	6 cm
Genişlik:	60 cm
Derinlik:	65 cm

Tespit braketinin konumlandırılması

⚠ Keskin kenarlar sonucu yaralanma tehlikesi.

Tespit braketini keskin kenarlıdır. Keskin kenarlar nedeniyle bir yeriniz kesilebilir.

Tespit braketini dikkatle tutunuz.

Tespit braketini monte ederken eldiven takınız.

Ön cihaz ayakları en az 3 mm dışarıda olmalıdır. Çamaşır makinesi önceden hizalanmış olmalıdır (bkz. "Kurulum" – "Çamaşır makinesinin hizalanması" bölümü).

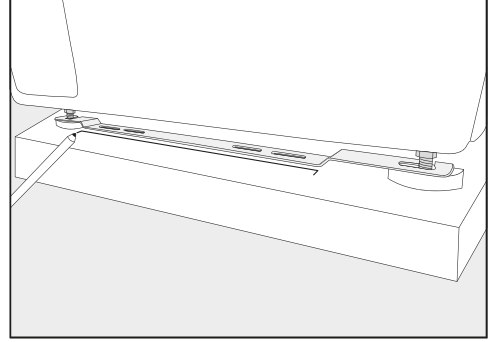

- Tespit braketini ön cihaz ayaklarına yerleştiriniz.
- Bir kalem ile tespit braketinin ön kenarının konumunu işaretleyiniz.
- Tespit braketini cihaz ayaklarından alınız.
- Çamaşır makinesini, tespit braketini monte etmek için yeterli yer oluşturulacak şekilde dikkatle kaydırınız.

Tespit braketinin monte edilmesi

- Tespit braketini, baza üzerindeki işaretlenen yere yerleştiriniz.
- Açılacak delikler için dışta kalan her iki uzun deliğin ortasını işaretleyiniz.
- Yaklaşık 55 mm derinliğinde 2 adet delik (8 mm) deliniz.
- Dübelleri deliklere takınız.

Kurulum

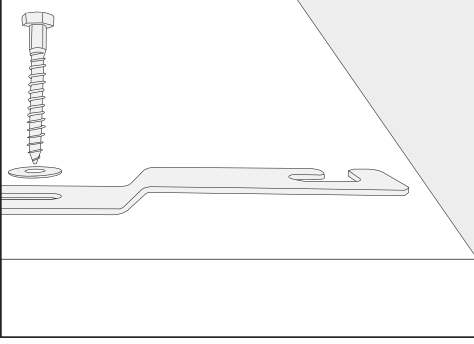

- Tespit braketini 6 köşeli vidalar ve rondelalar ile monte ediniz.

Tespit braketini yanlara doğru kaydırabilmek için vidaları henüz sıkmayınız.

Çamaşır makinesinin tespit braketini sabitlemesi

- Çamaşır makinesini geriye doğru, monte edilmiş olan tespit braketine kadar kaydırınız.

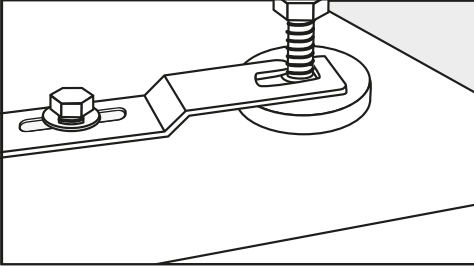

- Cihaz ayaklarını, ayak ile kontra somunlar arasından tespit braketinin açıklıklarına geçiriniz.
- Tespit braketini kaydırabildiğiniz kadar sağa tarafa doğru kaydırınız.
- Bir somun anahtarı ile 6 köşeli vidaları sıkınız.

Çamaşır makinesi tespit braketinde sabitlenmiştir.

Harici kumanda donanımları

Harici sistemler ile bağlantı kurmak için sonradan satın alınabilen aksesuar gereklidir:

- İletişim modülü XCI-Box (örneğin dozaj sistemi, tepe yük kumandası, ödeme sistemi için)
- İletişim adaptörü XCI-AD (ödeme sistemi için)

Ödeme sistemi

Çamaşır makinesi bir ödeme ünitesi (sonradan satın alınabilen aksesuar) ile donatılabilir.

Bunun için gerekli program değişikliği sadece yetkili servis veya Miele bayii tarafından gerçekleştirilmelidir.

Ödeme ünitesinde biriken bozuk paraları ve jetonları düzenli olarak alınız. Aksi takdirde ödeme ünitesi tıkanır.

Su bağlantısı

Soğuk su bağlantısı

Çamaşır makinesi geçerli DIN standartlarına uygun olarak üretildiğinden dolayı, geri akış önleyici bir tertibat olmaksızın şebeke suyu tesisatına bağlanabilir.

Su akış basıncı en az 100 kPa olmalı ve 1.000 kPa seviyesini aşmamalıdır. Basıncın 1.000 kPa'dan daha yüksek olması durumunda, bir basınç düşürücü valf takılmalıdır.

Bağlantı için 3/4" rakorlu bir su musluğuna gerek vardır. Bu türden bir musluğun bulunmaması halinde, çamaşır makinesi şebeke suyu hattına sadece yetkili bir tesisatçı tarafından bağlanmalıdır.

Vidalı bağlantı su basıncına tabidir.

Bu sebeple su musluğunu yavaşça açarak bağlantının sızdıran sızdırmadığını kontrol ediniz. Gerekirse contanın ve vidalı bağlantının düzgün oturmasını sağlayınız.

Soğuk su giriş hortumu sıcak su bağlantısına uygun değildir!

Su giriş valflerinin korunması için su giriş hortumunun serbest ucunda bir süzgeç ve makineye bağlantı ucunda da bir süzgeç bulunur.

Kir süzgeci çıkarılmamalıdır.

Aksesuar-Uzatma hortumu

Aksesuar olarak 2,5 veya 4,0 metre uzunluğunda uzatma hortumları Miele yetkili servislerinden satın alınabilir.

Soğuk suyla işleme geçiş

Çamaşır makinesi sıcak suya bağlanmadığında, *Ana yıkama suyu*, *Ön yıkama suyu* ve *Durulama suyu* ayarları için Soğuk öğesi seçilmelidir (bkz. "İşletme seviyesi").

- Sıcak su hortumunu sökünüz.
- Cihazla birlikte verilen kör tıpayı takınız.

Bakım

Hortumu sadece, 7.000 kPa basınca dayanıklı orijinal Miele hortum ile değiştiriniz.

Kurulum

Sıcak su bağlantısı*

Sıcak suyun sıcaklığı 70 °C'yi geçmemelidir.

Sıcak suyla işletim sırasında enerji tüketiminin mümkün olduğunca düşük olması için, çamaşır makinesini sıcak su sirkülasyon devresine bağlayınız. Sıcak su üreticisine giden münferit borular, sürekli kullanılmadıklarında boruda bulunan suyun soğumasına yol açarlar. Bu durumda yıkama suyunun ısıtılması için daha fazla enerji harcanması gerekir.

Sıcak su bağlantısı için soğuk su bağlantısıyla aynı koşullar geçerlidir.

Su giriş hortumu (sıcak - kırmızı çizgili) su musluğuna bağlanır.

Çamaşır makinesinin sadece bir sıcak su borusuna bağlanması mümkün değildir.

* bazı cihaz modellerinde sıcak su hortumu takılı değildir.

Sıcak suyla işleme geçiş

Çamaşır makinesinin sıcak suya bağlanması gerektiğinde, *Ana yıkama suyu*, *Ön yıkama suyu* ve *Durulama suyu* ayarları için Sıcak ögesi seçilmelidir (bkz. "İşletmecisi seviyesi").

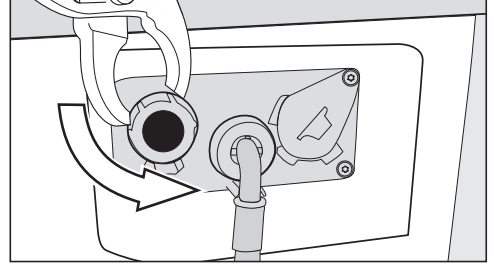

- Sıcak su vanasından kör tıpayı çıkarınız.
- Sıcak su hortumunu takınız.

Su tahliyesi

Tahliye valfi

Cihaz motorla çalışan bir tahliye valfi üzerinden boşaltılır. Piyasadan edinilebilir bir DN 70 bağlantı ucu üzerinden kurulum yerinde tesis edilmesi gereken bir zemin giderine (koku sifonlu oluk) bağlantı yapılabilir.

Su tahliye pompası

Yıkama suyu 1 m pompalama yüksekliğine sahip bir su tahliye pompası ile dışarı pompalanır. Su tahliyesinin engellenmemesi için hortumun bükülmemesi gerekir. Hortumun ucuna bir dirsek parçası (aksesuar) takılabilir.

Su boşaltma olanakları:

1. Kauçuk manşon ile plastik bir gider borusuna bağlantı (sifona gerek yoktur).
2. Plastik nipel ile bir lavaboya bağlantı.
3. Yerdeki su giderine tahliye.

Gerekirse, hortum 5 metreye kadar uzatılabilir. Aksesuarlar Miele bayiinden veya Miele yetkili servisinden satın alınabilir.

Su tahliyesi 1 metreden daha yüksek bir yere yapılacaksa (maksimum yükseklik 1,6 metredir), makinenin mevcut pompası Miele yetkili servisinden temin edilebilecek ikame bir su tahliye pompası ile değiştirilebilir.

Kurulum

Elektrik bağlantısı

Bu açıklama fişli ve fişsiz çamaşır makineleri için geçerlidir.

Fişli çamaşır makineleri için:

- Çamaşır makinesi bağlantıya hazırdır.
- Çamaşır makinesini elektrik şebekesinden ayırabilmek için priz için her daim erişilebilir olması sağlanmalıdır.

 Yanlış şebeke gerilimi sonucu hasar.

Anma gücü ve sigorta bilgileri tip etiketinde verilmiştir.

Tip etiketindeki bilgileri elektrik şebekesi verileri ile karşılaştırınız.

Bağlantı sadece geçerli yönetmeliklere veya ulusal ve yerel gerekliliklere uygun olarak gerçekleştirilmiş sabit bir elektrik tesisatına yapılmalıdır.

Güvenlik sebebiyle, bir tehlike (örneğin: aşırı ısınma sonucu yangın tehlikesi) yaratmaması için uzatma kablosu ve çoklu priz kullanılmamalıdır.

Sabit bir bağlantı öngörüldüyse, kurulum yerinde tüm kutuplar için bir yalıtım tertibatı mevcut olmalıdır. Yalıtım tertibatı olarak en az 3 mm'lik kontak açıklığı olan anahtarlar kullanılmalıdır. Buna kaçak akım devre kesiciler, sigortalar ve kontaktörler (IEC/EN 60947) dahildir. Bu bağlantı sadece bir elektrik teknisyeni tarafından gerçekleştirilmelidir.

Fişli bağlantıya veya yalıtım tertibatına erişim her daim mümkün olmalıdır.

 Şebeke gerilimi sonucu elektrik çarpması tehlikesi.

Çamaşır makinesi elektrik şebekesinden yalıtıldığında, yalıtım yeri yanlışlıkla tekrar devreye alınmaya karşı emniyet altına alınmalıdır.

Bunun için yalıtım donanımının kilitlenebilir olmasını ve yalıtım yerinin her daim gözetim altında olmasını sağlayınız.

Bağlantının tesis edilmesi, sistemde yapılacak değişiklikler ve koruyucu iletken kontrolü ile doğru sigortanın belirlenmesi sadece geçerli yönetmelikleri ve elektrik tedarik firmasının özel şartlarını bilen sertifikalı bir elektrik ustası ya da uzman bir elektrik teknisyeni tarafından gerçekleştirilmelidir.

Cihazın başka bir gerilim türüne dönüştürülmesi gerekiyorsa, devre şemasındaki dönüştürme bilgileri dikkate alınmalıdır. Dönüştürme işlemi sadece yetkili bayi veya Miele Servisi tarafından gerçekleştirilmelidir.

Yükseklik	850 mm
Genişlik	596 mm
Genişlik (paslanmaz çelik üst panelli cihazlar için)	605 mm
Derinlik	714 mm
Kapak açık durumdayken derinlik	1.132 mm
Ağırlık	Yaklaşık 100 kg
İşletim sırasında azami zemin yükü	3.000 Newton
Kapasite	7,0 kg kuru çamaşır
Bağlantı gerilimi	bkz. makinenin arka yüzündeki tip etiketi
Bağlantı değeri	bkz. makinenin arka yüzündeki tip etiketi
Sigorta	bkz. makinenin arka yüzündeki tip etiketi
EN ISO 11204/11203 uyarınca A değerlendirmeli Emisyon Ses Seviyesi L_{pA}	< 70 dB re 20 μ Pa
Asgari su akış basıncı	100 kPa (1 bar)
Azami su akış basıncı	1.000 kPa (10 bar)
Su giriş hortumu uzunluğu	1,55 m
Güç kablosu uzunluğu	1,80 m
Maksimum su tahliye yüksekliği (boşaltma pompası)	1,00 m
LED Işık Yayan Diyotlar	Sınıf 1
Ürün güvenliğine ilişkin uygulanan standartlar	EN 50571, EN 60335
Verilen test işaretleri	bkz. Tip etiketi
Kapalı durumda güç tüketimi	0,50 W
Ağ bağlantılı kullanıma hazır olma durumu	2,00 W
Wi-Fi modülünün frekans bandı	2,4000 GHz–2,4835 GHz
Wi-Fi modülünün azami iletim gücü	< 100 mW

Uygunluk Beyanı

Miele, bu çamaşır makinesinin 2014/53/AB Direktifine uygun olduğunu beyan eder. AB Uygunluk Beyanı'nın tam metni aşağıdaki internet adreslerinden birinden edinilebilir:

- www.miele.com.tr adresinde Ürünler/Karşıdan İndirmeler sayfasından
- www.miele.com.tr/domestic/bilgi-talebi-385.htm adresindeki Servis, Bilgi talebi sayfasından ürün adı veya seri numarası girilerek

İşletmeci seviyesi

İşletmeci seviyesindeki, ayarları içeren menü yetkisiz erişime karşı kilitlenmiştir. Menü bir kod girilerek açılır.

Kodla giriş

İşletmeci seviyesi bir kod ile açılmalıdır.

Kod fabrika ayarı **000**.

Kodun değiştirilmesi

İşletmeci seviyesine giriş kodunu çamaşır makinesini yetkisiz erişime karşı korumak için değiştirebilirsiniz.

Daha sonra kodun unutulması halinde, yetkili servis bilgilendirilmelidir. Yetkili servisin kodu sıfırlaması gerekir.

Yeni kodu not ediniz ve güvenli bir yerde muhafaza ediniz.

İşletmeci seviyesinin açılması

■ Sensörlü  tuşuna dokununuz.

Program seçim düğmesini örneğin *Pompalama/Sıkma* programına çevirdiğinizde, ekranda  sembolü görülür.

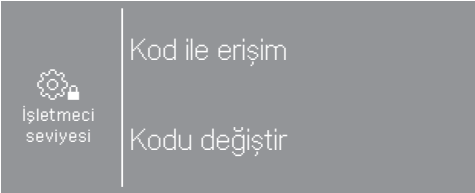

■ Kod ile erişim ögesini seçiniz.

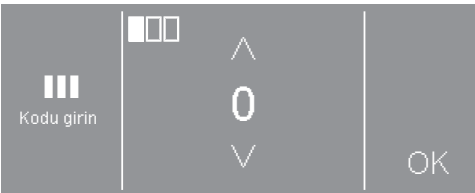

■ Rakamları teker teker giriniz ve her seferinde OK ile onaylayınız.

İşletmeci seviyesindeki ayarlar açılır.

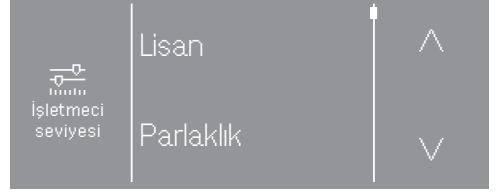

■ İsteddiğiniz ayarı seçiniz.

Bazı ayarlar sadece XCI-Box üzerinden harici cihazlar bağlandığında görülür.

İşletmeci seviyesinden çıkış

■ Sensörlü  tuşuna dokununuz veya çamaşır makinesinin gücünü kapatınız.

Lisan

Ekran bilgileri farklı lisanlarda görüntülenebilir. Lisan alt menüsü vasıtasıyla sabit ayarlı işletmeci lisanını değiştirebilirsiniz.

Devam etmekte olan bir program için işletmeci lisanı sensörlü  tuşuyla değiştirilebilir.

Parlaklık

Ekran parlaklığı onluk adımlarla %10 ile %100 arasında bir değere ayarlanabilir.

Fabrika ayarı: %70

Güncel saat

Saat formatının seçilmesinin ardından güncel saat ayarlanabilir.

Saat formatı

- 24 saat (fabrika ayarı)
- 12 saat
- Saat kapalı

Ayarla

- Güncel saat ayarlanabilir.

Son sinyali seviyesi

Program sonu sinyalinin ses seviyesi değiştirilebilir.

Ayar 7 kademedede gerçekleşir ve ayrıca sinyal sesinin kapatılması da mümkündür.

Fabrika ayarı: kapalı

Tuş sesi seviyesi

Sensörlü tuşlara dokunulduğunda duyulan sinyal sesinin seviyesi değiştirilebilir.

Ayar 7 kademedede gerçekleşir ve ayrıca sinyal sesinin kapatılması da mümkündür.

Fabrika ayarı: normal

Karşılama tonu seviyesi

Çamaşır makinesinin gücü açıldığında duyulan karşılama sinyalinin ses seviyesi değiştirilebilir.

Ayar 7 kademedede gerçekleşir ve ayrıca sinyal sesinin kapatılması da mümkündür.

Fabrika ayarı: normal

Hata sinyali

Arıza durumunda duyulan sinyal sesi açılabilir veya kapatılabilir.

Fabrika ayarı: kapalı

Hafıza

Çamaşır makinesi, program başladıktan sonra programın son seçilen ayarlarını (sıcaklık, devir sayısı ve bazı seçenekler) kaydeder.

Aynı program yeniden seçildiğinde kaydedilen ayarlar ekranda gösterilir.

Fabrika ayarı: kapalı

İşletmecisi seviyesi

Kırışik önleme

Kırışik önleme fonksiyonu program sonra erdikten sonra kırışik oluşumunu azaltır.

Program bittikten sonra kazan, en fazla 30 dakika daha dönmeye devam eder. Çamaşır makinesinin kapağını istediğiniz anda açabilirsiniz.

Fabrika ayarı: açık

Yıkama suyu soğutma

Yıkama suyunu soğutmak için ana yıkama işleminin sonunda kazana ilave su alınır.

Yıkama suyunun soğutulması 70°C üstü sıcaklık ayarında bir program seçildiğinde gerçekleştirilir.

Aşağıdaki durumlarda yıkama suyu soğutma fonksiyonu etkinleştirilmelidir:

- su boşaltma hortumu lavaboya veya gidere veriliyorsa, haşlanmaları önlemek için.
- gider boruları DIN 1986 standardına uygun olmayan binalarda.

Fabrika ayarı: açık

"Gösterge" kapanış tarzı

Enerji tasarrufu amacıyla ekran karartılır ve *Start/Stop* tuşu yavaş yavaş kapanıp söner.

Bu ayarın değiştirilmesi enerji tüketiminin artmasına yol açar.

- etkisiz
Ekran açık kalır.
- 10 dk. sonra etkin (çalışan program yoksa) (fabrika ayarı)
Ekran program çalışırken açık kalır, fakat program bittikten 10 dakika sonra kararır.
- 30 dk. sonra etkin (çalışan program yoksa) (fabrika ayarı)
Ekran program çalışırken açık kalır, fakat program bittikten 30 dakika sonra kararır.
- 10 dk. sonra etkin
Ekran 10 dakika sonra karartılır.
- 30 dk. sonra etkin
Ekran 30 dakika sonra karartılır.

Gecikmeli başlatma

Gecikmeli başlatma özelliği için süre girişi değiştirilebilir veya kapatılabilir.

- Kapalı
Gecikmeli başlatma özelliği seçilemez.
- Program sonu (Fabrika ayarı)
Gecikmeli başlatma ile programın ne zaman bitmesi gerektiğini ayarlayabilirsiniz.
- Program başı
Bir programın başlama saatini gecikmeli başlama ile belirleyebilirsiniz.
- Başlatma süresi
Gecikmeli başlatma özelliği ile bir programın kaç saat sonra başlatılacağını belirlersiniz.

SmartStart

◆ sensörlü tuşunun fonksiyonu, *SmartGrid* ayarı etkin ve *Gecikmeli başlatma* ayarında *Başlatma süresi* opsiyonu seçili olduğunda değişir. Ekranında, yıkama programının otomatik olarak başlatılacağı zaman aralığı gösterilir: *SmartStart*

Program harici bir sinyal ile başlatılır. En fazla 24 saatlik bir zaman aralığı tanımlanabilir. Bu zaman aralığında çamaşır makinesi harici yerden gelecek sinyali bekler. Belirlenen zaman aralığında sinyal gönderilmezse, çamaşır makinesi kurutma programını süre sona erdikten sonra başlatır.

Program adı

Standart programlar seçilirken programın adı ekranda görüntülenebilir.

- Açık (fabrika ayarı)
Program seçimi sırasında program adı ana menü görüntülenmeden önce birkaç saniye için görülür.
- Kapalı
Hemen ana menü görüntülenir.

Parametre görünürlüğü

Sıcaklık, devir sayısı, Ekstralar vb. gibi farklı parametreler program seçimi sırasında sunulur/görüntülenir. Hangi parametrelerin görüntülenmemesi gerektiğini siz belirlersiniz. Ardından bu parametreler program seçiminde bir daha değiştirilemez.

Fabrika ayarı: Tüm parametreler görüntülenir.

Ön yıkama suyu

Ön yıkama için su türü seçilebilir.

- Soğuk
Ön yıkama için sadece soğuk su alınır.
- Sıcak
Ön yıkama için ayrıca sıcak su da alınır. Sıcak su girişi sadece 30°C üzerindeki bir su sıcaklığı seçildiğinde mümkün olabilir.

İşletmecisi seviyesi

Ana yıkama suyu

Ana yıkama için su türü seçilebilir.

- Soğuk
Ana yıkama için sadece soğuk su alınır.
- Sıcak
Ana yıkama için ayrıca sıcak su da alınır.
Sıcak su girişi sadece 30°C üzerindeki bir su sıcaklığı seçildiğinde mümkün olabilir.

Çamaşır makinesi sıcak suya bağlanmadıysa, program süreleri uzar ve görüntülenen kalan süreden farklılık gösterir.

İlk durulama suyu

İlk durulama işlemi için su türü bazı programlarda seçilebilir.

- Soğuk (fabrika ayarı)
İlk durulama için sadece soğuk su alınır.
- Sıcak
İlk durulama için ek olarak sıcak su da alınır.

Son durulama suyu

Son durulama işlemi için su türü bazı programlarda seçilebilir.

- Soğuk (fabrika ayarı)
Son durulama için sadece soğuk su alınır.
- Sıcak
Son durulama için ek olarak sıcak su alınır (sadece en az 60 °C sıcaklık seçilen programlarda mümkündür).

Düşük su basıncı

Su basıncı 100 kPa (1 bar) altında ise çamaşır makinesi, Su girişini kontrol edin hata bildirimi ile programı iptal eder.

Su basıncının artırılması mümkün değilse, Düşük su basıncı ayarının etkinleştirilmesi programın iptal edilmesini engeller.
Fabrika ayarı: kapalı

Boş kazan algılama

Bir emiş borusu kontağı ile harici sıvı deterjan kabının boş olup olmadığı algılanabilir. Kaplar boşaldığında ekranda bir bildirim görüntülenir.

- Kapalı (fabrika ayarı)
Boş kap algılama kapalıdır.
- Açık kontak
Emiş borusu bir açık kontağa sahiptir.
- Kapalı kontak
Emiş borusu bir kapalı kontağa sahiptir.

Erken uyarı sayacı

Dahili bir sayaç, harici dozaj kabının yanında boşalacağını bildirir. İlgili sayaç ardından sıfırlanmalıdır.

Beyazlar/Renkli Su seviyesi

Beyazlar/Renkli programında ana yıkama için su seviyesi yükseltilebilir.

- + 0 mmWS (Fabrika ayarı)
- + 10 mmWS
- + 20 mmWS
- + 30 mmWS

Bakımı kolay Su seviyesi

Bakımı kolay programında ana yıkama için su seviyesi yükseltilebilir.

- + 0 mmWS (Fabrika ayarı)
- + 10 mmWS
- + 20 mmWS
- + 30 mmWS

Byz/Rnkl. Ön yıkama sıcaklığı

Beyazlar/Renkli programında ön yıkama sıcaklığı seçilebilir.

- 30°C (Fabrika ayarı)
- 35 °C
- 40 °C
- 45 °C

Ön yıkama süresi

Beyazlar/Renkli programında ön yıkama için yıkama süresi uzatılabilir.

- + 0 dk. (Fabrika ayarı)
- + 6 dk.
- + 9 dk.
- + 12 dk.

Beyazlar/Renkli yıkama süresi

Beyazlar/Renkli programında ana yıkama için yıkama süresi uzatılabilir.

- + 0 dk. (Fabrika ayarı)
- + 10 dk.
- + 20 dk.
- + 30 dk.
- + 40 dk.

Bakımı kolay yıkama süresi

Bakımı kolay programında ana yıkama için yıkama süresi uzatılabilir.

- + 0 dk. (Fabrika ayarı)
- + 5 dk.
- + 10 dk.
- + 15 dk.
- + 20 dk.

İşletmeci seviyesi

Beyazlar/Renkli Ö n durulama

Beyazlar/Renkli programında çamaşır için bir ön durulama etkinleştirilebilir.

Fabrika ayarı: kapalı

Bakımı kolay Ö n durulama

Bakımı kolay programında çamaşır için bir ön durulama etkinleştirilebilir.

Fabrika ayarı: kapalı

Byz/Rnkl./Bakımı Kolay Ö n yıkama

Beyazlar/Renkli ve *Bakımı kolay* programlarında ön yıkamanın kalıcı olarak mı kapatılacağını yoksa program seçimi sırasında seçilmesi mümkün olacak mı belirleyebilirsiniz.

Fabrika ayarı: Menü seçimi

Beyazlar/Renkli yıkama aşamaları

Beyazlar/Renkli programında durulama işlemi sayısı değiştirilebilir.

- 1 durulama işlemi
- 2°durulama işlemi (fabrika ayarı)
- 3 durulama işlemi
- 4 durulama işlemi
- 5 durulama işlemi

Bakımı kolay yıkama aşamaları

Bakımı kolay programında durulama işlemi sayısı değiştirilebilir.

- 2 durulama işlemi (Fabrika ayarı)
- 3 durulama işlemi
- 4 durulama işlemi

Dezenfeksiyon durulama

En az 60°C sıcaklık seçilmiş dezenfeksiyon programlarında ek durulama işlemleri etkinleştirilebilir.

Durulama sıcak suyla gerçekleştirilir. Program süresi uzar.

Çamaşır program sonunda sıcak olabilir.

Çamaşır boşa tırken dikkatli olunuz.

Fabrika ayarı: kapalı

Program paketleri

Program seçimi, hedef grup program paketlerinden programların etkinleştirilmesiyle genişletilebilir.

Program paketlerinden seçilen programlar *Özel programlar* ☆ kapsamında gösterilir.

- Spor
- Dış giyim (Outdoor)
- Sağlık merkezi / Kuaför
- Otel
- Ev tekstilleri
- İş tekstilleri
- Dezenfeksiyon

Program paketi seçiminin ardından listeden programlar etkinleştirilir. Etkinleştirilen programlar bir çerçeve ile işaretlenir. Ardından yapılan seçim onaylanmalıdır.

Dezenfeksiyon programı kodu

Bir dezenfeksiyon programını iptal etmek için bir kod girilmesi gerekir. Bu kod değiştirilebilir.

Kod = 0 0 0

Faydalı bilgi: Kodu değiştirirseniz, yeni kodu not alınız.

Sıcaklık düşürme

Yüksek rakımlarda yıkama suyunun erken kaynamasını önlemek üzere yıkama suyu sıcaklığı düşürülebilir.

Fabrika ayarı: Kapalı

Miktar otomatığı

Bu çamaşır makinesinin miktar otomatığına sahip tam elektronik bir kontrol birimi vardır. Bazı programlarda su seviyesi ve program süresi çamaşır miktarına göre uyarlanır. Miktar otomatığı kapalıyken program akışı daima tam dolu kazana yönelik olarak gerçekleşir.

Fabrika ayarı: açık

CapDosing

Diğer seçenekler listesinde CapDosing görüntülenecek mi belirleyebilirsiniz.

Fabrika ayarı: açık

Ön ütü

Ekstralar listesinde Ön ütü görüntülenecek mi belirleyebilirsiniz.

Fabrika ayarı: açık

Hijyen

Makine Hijyeni programı *Özel programlar* listesinde görüntülenir.

60 °C'den düşük bir sıcaklıkta bir program kullanıldığında, programın ardından ekranda Makine Hijyeni programının başlatılması talimatı görüntülenir.

Fabrika ayarı: Kapalı

Otomatik dozaj

Harici bir dozaj sistemi üzerinden otomatik dozajlama etkinleştirilebilir

Fabrika ayarı: kapalı

İşletmeci seviyesi

Dozaj 1–6 ayar değeri

Çalışma süresi sırasında pompa sisteminde meydana gelen toleranslara tepki verebilmek amacıyla, pompalar için dozaj miktarı (ml/dk.) düzeltilebilir.

Kalibrasyon değeri 3 kademe düşürülebilir veya 3 kademe yükseltilebilir.

Kalibrasyon değeri, seçilen kademeye uygun olarak 1 defa, 2 defa veya 3 defa ayar değeri kadar yükseltilir veya düşürülür.

Kalibrasyon değeri ve ayar değeri, müşteri hizmetleri tarafından dozaj pompaları verilerine girilmelidir.

KOM modülü seçimi

Çamaşır makineniz entegre bir Wi-Fi modülü ile donatılmıştır. Ancak çamaşır makinesi harici bir modül ile de donatılabilir.

- Kapalı (Fabrika ayarı)
- Dahili modül
Dahili Wi-Fi modülü kullanılır.
- Harici modül
Bir XKM modülü veya RS232 modülü modül slotuna takılır.

Uygulama ortamı

İletişim modülü seçildikten sonra kullanım ortamı seçilmelidir.

- Endüstriyel kullanım için
Miele MOVE ile bir bağlantı oluşturulur.
- Bireysel kullanım için
Miele uygulaması ile bir bağlantı oluşturulur.

Dijital Miele ürünlerinin kullanılabilirliği

Dijital Miele ürünlerinin kullanımı, hizmetlerin ülkenizdeki mevcudiyetine bağlıdır.

Çeşitli hizmetler her ülkede mevcut değildir.

Buna ilişkin bilgileri www.miele.com İnternet sayfasından edinebilirsiniz.

Wi-Fi/LAN

Çamaşır makinenizin ağ iletişimini kontrol edebilirsiniz.

- Kur
Bu bildirim sadece çamaşır makinesi henüz Wi-Fi ağına bağlanmadıysa görülmektedir.
- Devre dışı bırak (ağ etkinleştirildiyse görülür).
Ağ kurulu kalır, Wi-Fi fonksiyonu devre dışı bırakılır.
- Etkinleştir (ağ devre dışı olduğunda görülür).
Wi-Fi fonksiyonu tekrar etkinleştirilir.
- Bağlantı durumu (ağ etkinleştirildiyse görülür)
 - Wi-Fi sinyal kalitesi
 - Ağ adı
 - IP adresi
- Yeniden kur (kuruluysa görülür).
Wi-Fi ağında açılan oturumu, hemen yeni bir kurulum gerçekleştirmek üzere sıfırlar.
- Sıfırla (sadece kuruluysa görülür)
Ağ artık kurulu değildir. Ağın tekrar kullanılabilmesi için yeni bir bağlantı gerçekleştirilmelidir.
 - Wi-Fi kapatılır.

- Wi-Fi bağlantısı fabrika ayarlarına geri yüklenir.

Wi-Fi kurulumu

2 farklı bağlantı yöntemi mümkündür.

WPS

- 2 dakika içinde yönlendiricinizde “WPS” fonksiyonunu etkinleştiriniz.

Faydalı bilgi: Zaman aşımı süresi sona erdiğinde henüz bir bağlantı kurulmadıysa, bu işlemi tekrarlamalısınız.

Soft-AP

- 10 dakika içinde akıllı cihazınızdaki Miele uygulaması ile fonksiyonu etkinleştiriniz.

Faydalı bilgi: Uygulama takip eden adımlarda size rehberlik edecektir.

Ağ saati

Tarih ve saat ağ üzerinden senkronize edilebilir.

- Kapalı
 - Tarih ve saat ağ üzerinden senkronize edilmez.
- Ana Makine olarak
 - Makineler internet bağlantısı olmayan bir ağ içinde bulunmaktadır. Makinelerden biri Ana Makine ilan edilir ve verileri *ikincil* makinelere gönderir.
- İkincil Makine olarak
 - Makineler İnternet bağlantısı olan bir ağ içinde bulunmaktadır. Tüm makineler *İkincil* olarak ayarlanır. Veriler İnternet ile senkronize edilir.

İşletmecisi seviyesi

Azami yük sinyali

Azami yük kapatması, çamaşır makinesinin bir enerji yönetimi sistemine bağlanmasına olanak sağlar. Bir sinyal kaydedildiğinde, çamaşır makinesinin ısıtması kısa süreliğine kapatılır. Çamaşır makinesi sadece azami yük ünitesi Miele XCI-Box üzerinden çamaşır makinesine bağlandıysa, bir azami yük ünitesiyle çalıştırılabilir.

- Fonksiyon yok (Fabrika ayarı)
- 230 V ile azami yük
- 0 V ile azami yük

Azami yükü engelle

Azami yük kapatması Dezenfeksiyon programlarında engellenebilir. Bir sinyal kaydedildiğinde, çamaşır makinesinin ısıtması kapatılmaz.

Fabrika ayarı: kapalı

Remote

Yıkama makinesinin çalışma verileri ile tişimi (örneğin hata bildirimleri veya uyarılar) harici olarak gerçekleşir.

Fabrika ayarı: Açık

RemoteUpdate

RemoteUpdate özelliği ile çamaşır makinesinin yazılımı güncellenebilir.

Varsayılan fabrika ayarında RemoteUpdate etkin durumdadır.

RemoteUpdate özelliğini kurmasanız da çamaşır makinenizi normal bir şekilde kullanabilirsiniz. Bununla birlikte Miele, RemoteUpdate özelliğinin kurulmasını tavsiye eder.

RemoteUpdate'in işleyişi

Çamaşır makineniz için bir güncelleme (RemoteUpdate) mevcutsa, bu size işletmecisi seviyesi açıldığında otomatik olarak gösterilir.

Güncellemeyi hemen mi yoksa daha sonra mı başlatmak istediğinizi seçebilirsiniz. “Daha sonra başlat” öğesini seçerseniz çamaşır makinesinin gücü bir kez daha açıldığında soru tekrarlanır.

RemoteUpdate birkaç dakika sürebilir.

RemoteUpdate sırasında şunlara dikkat edilmelidir:

- Bildirim almadığınız müddetçe herhangi bir güncelleme yok demektir.
- Kurulan bir güncelleme geri alınamaz.
- RemoteUpdate sırasında çamaşır makinesinin gücünü kapatmayınız. Aksi takdirde RemoteUpdate iptal edilir ve kurulum gerçekleşmez.

SmartGrid

SmartGrid ayarı ile çamaşır makinenizi enerji yönetim sistemlerine entegre edebilirsiniz.

Fabrika ayarı: Kapalı

Yıkama Suyu Pompası Temizliği

Kullanıcıya yıkama suyu pompası filtresinin temizlenmesi gerektiğine dair bir bildirim görüntülenir.

Bu bildirim her 500 çalışma saatinde bir gösterilir.

Bildirim program sonunda görüntülenir.

Fabrika ayarı: kapalı

Yasal Bilgiler

[Açık Kaynak Lisansları](#)

Bilgileri buradan inceleyebilirsiniz.

Kullanım ve kumanda yazılımı için telif hakları ve lisanslar

Makinenin kullanımı ve kumandası için Miele, kendi yazılımlarını ya da Açık Kaynak lisans koşulları kapsamında olmayan üçüncü taraf yazılımlarını kullanmaktadır. Bu yazılımlar/yazılım bileşenleri telif hakları ile korunur. Miele ve üçüncü tarafların telif haklarına saygı gösterilmesi gerekmektedir.

Ayrıca bu makinede, Açık Kaynak lisans koşulları bağlamında aktarılabilir olan yazılım bileşenleri de mevcuttur. Ait olan telif hakkı bildirimleriyle birlikte mevcut Açık Kaynak bileşenlerine, geçerli lisans koşulları kopyalarına ve diğer bilgilere makinede, Ayarlar | Makine Parametreleri | Yasal Bilgiler | Açık Kaynak Lisansları menüsü üzerinden ulaşabilirsiniz. Orada ifade edilen Açık Kaynak lisans koşullarıyla ilgili yükümlülük ve garanti düzenlemeleri, sadece ilgili hak sahipleriyle ilgili olarak geçerlidir.

İşletmecisi seviyesi

Ödeme ünitesi

Daha sonra bir değişiklik istemeniz halinde Miele yetkili servisine başvurunuz.

Bir ödeme ünitesinin bağlanması için XCI-AD veya XCI-Box aksesuarı gereklidir.

Ödeme ünitelerine yönelik ayarlar

Bir ödeme ünitesi bağlanmalıdır.

- Ödeme ünitesi yok
Takip eden ayarlar atlanabilir ve ilk çalıştırma işlemi sonlandırılabilir.
- Programlı işletim
İşletim paralı ödeme ünitesi ile gerçekleşir. Kullanıcı bir program satın alır.
- Süreli işletim
İşletim paralı ödeme ünitesi ile gerçekleşir. Kullanıcı zaman kontrollü bir program alır.
- KOM modülü
İşletim, merkezi bir kumanda ile gerçekleşir.

Ödeme ünitesine geri bildirim sinyali

Paralı ödeme ünitelerinin geri bildirim sinyali ayarı.

- Fabrika ayarı: kapalı
- Program sonu
Geri bildirim sinyali program sonunda verilir.
- Start tuşunun bırakılmasıyla
Geri bildirim sinyali Start tuşu bırakıldıktan sonra verilir.
- Başlatma ve Program sonu
Geri bildirim sinyali program başlatıldığında ve program sonunda verilir.
- Program çalışırken
Geri bildirim sinyali program başından sonuna kadar sürekli olarak verilir.

Ödeme ünitesi kilidi

Manipülasyonların önüne geçmek üzere, programlı işletimde program kilidi ayarlanabilir. İlk kilitlemenin ardından, çamaşır makinesinin kapağının açılması halinde program iptal edilir ve yapılan ödeme kaybedilir.

Çamaşır ekleme olanağını sunmak için, kilitleme süresi değiştirilebilir.

- Kapalı
- Program başladıktan hemen sonra
- Program başladıktan 1 dakika sonra
- Program başladıktan 2 dakika sonra
- Program başladıktan 3 dakika sonra (Fabrika ayarı)
- Program başladıktan 4 dakika sonra
- Program başladıktan 5 dakika sonra

Ücretsiz programlar

Paralı işletimde Pompalama/Sıkma programının ücretsiz olarak kullanılmasına izin verilip verilmeyeceği belirlenebilir.

Fabrika ayarı: Kapalı

Ödendi sinyalini sil

Paralı işletimde “Ödendi sinyali” program sonuna kadar korunabilir ya da program başladıktan 5 dakika sonra silinebilir.

Fabrika ayarı: kapalı

Sıçrama önleme süresi

Paralı işletimde ödeme sinyalinin sıçrama zamanı ayarlanabilir.

- Fabrika ayarı: Kısa
Düşen paraların ödeme darbesi ürettiği ödeme üniteleri için.
- Uzun
230 V tabanlı merkezi kumanda için.

Satış ve Pazarlama Şirketinin Adresi:

Miele Elektrikli Aletler Dış Ticaret ve Pazarlama Ltd. Şti
Fatih Sultan Mehmet Mah. Poligon Cad. Buyaka 2 Sitesi
C Kule 2. Blok, No.8/B Kat 1
34771 Tepeüstü-Ümraniye / İstanbul
Türkiye

Müşteri Hizmetleri: 444 11 22

E-Mail: info@miele.com.tr

İnternet: www.miele.com.tr

EEE yönetmeliğine uygundur



Miele & Cie. KG

Carl-Miele-Straße 29, 33332 Gütersloh, Almanya

PWM 507

tr-TR

M.-Nr. 12 806 670 / 00 / 002