

















Navodila za uporabo Hladilnik



Pred postavitvijo – inštalacijo – zagonom **obvezno** preberite navodila za uporabo in montažo. Tako se boste zaščitili pred poškodbami in preprečili materialno škodo.

Vsebina

Varnostna navodila in opozorila	5
Vaš prispevek k varovanju okolja	14
Inštalacija	15
Mesto postavitve	15
Klimatski razred	16
Zahteve za pre- in odzračevanje	16
Postavitev več hladilnih aparatov	16
Postavitev side-by-side	16
Zamenjava strani odpiranja vrat	17
Namestitev priloženih stenskih distančnikov	17
Postavitev hladilnega aparata	17
Postavitev aparata v pravilen položaj	18
Vgradne mere	19
Električni priključek	22
Varčevanje z energijo	23
Opis aparata	24
Pregled aparata	24
Začetni zaslon	26
Razumevanje principa upravljanja	26
Nastavitveni način 	27
Urejanje notranjosti aparata	29
Premikanje police s fino nastavitvijo	29
Prestavljanje police s fino nastavitvijo	29
Prestavljanje police v vratih/police za steklenice	29
Pritrditev vložkov za jajca	29
Prestavljanje ali odstranjevanje nastavka za steklenice	29
Prestavljanje police/police z osvetlitvijo	30
Premikanje deljene police	30
Prestavljanje deljene police	30
Prestavljanje držala za steklenice	31
Prostor za pekač	31
Uporaba površine za steklenice v vmesni plošči	31
Odstranjevanje in ponovno vstavljanje sortirne škatle	31
Prestavljanje filtra z aktivnim ogljem	32
Priložena oprema	32
Dodatna oprema	32
Vklop in izklop hladilnega aparata	34
Pred prvo uporabo	34
Priključitev hladilnega aparata	34
Polnjenje in vstavljanje posode za vodo za vlažilnik	34
Vklop hladilnega aparata	34

Izklop hladilnega aparata.....	34
Ob daljši odsotnosti upoštevajte.....	34
Ustrezna temperatura	35
Prikaz temperature	35
Nastavitev temperature.....	35
Možne nastavitve.....	35
Uporaba pospešenega hlajenja.....	37
Izvajanje drugih nastavitvev	38
Pojasnila k posameznim nastavitvam.....	38
Način za zabavo 	38
Počitniški način 	38
Vklop funkcije fiksiranja nastavitvev  / 	38
Način Sabbath 	39
Informacije o načinu Sabbath 	39
Spreminjanje časa do vklopa alarma ob odprtih vratih 	40
Miele@home.....	40
Sprememba glasnosti opozorilnih in zvočnih signalov  / 	41
Sprememba svetlosti prikazovalnika 	41
Izklop sejemske nastavitve 	42
Ponastavitev vrednosti na stanje ob dobavi 	42
Informacije 	42
Prikaz potrebne zamenjave filtra z aktivnim ogljem 	42
Način za čiščenje 	42
Shranjevanje živil v hladilnem delu	44
Različna območja hlajenja	44
Živila, ki niso primerna za shranjevanje v hladilnem delu	45
Nasveti za nakup živil	45
Pravilno shranjevanje živil.....	45
Shranjevanje živil v območju PerfectFresh Active	46
Območje PerfectFresh Active	46
Vlažni predal	46
Vlažilnik (humidifier ).....	47
Suhi predal.....	49
Odtajevanje	51
Čiščenje in vzdrževanje	52
Napotki glede čistilnih sredstev	52
Priprava aparata za čiščenje	52
Čiščenje notranjosti aparata	52
Ročno čiščenje ali pomivanje delov opreme v pomivalnem stroju.....	53
Odstranjevanje in razstavljanje delov opreme pred čiščenjem.....	53

Vsebina

Čiščenje sprednje stranice in stranskih sten aparata.....	57
Čiščenje vratnega tesnila	58
Čiščenje rež za pre- in odzračevanje	58
Po končanem čiščenju	58
Kaj storiti, če	59
Razlogi za hrup	67
Servisna služba	69
Kontakt v primeru motenj.....	69
Zbirka podatkov EPREL	69
Garancijski list	70
Izjava o skladnosti	72
Avtorske pravice in licence	73

Varnostna navodila in opozorila

Ta hladilni aparat ustreza veljavnim varnostnim predpisom. Kljub temu pa lahko nepravilna uporaba privede do poškodb oseb in materialne škode.

Pred prvo uporabo hladilnega aparata pozorno preberite navodila za uporabo in montažo. V njih boste našli pomembne napotke za vgradnjo, varnost, uporabo in vzdrževanje aparata. Tako se boste zaščitili pred poškodbami in preprečili škodo na aparatu.

Skladno s standardom IEC 60335-1 Miele izrecno opozarja, da je treba obvezno prebrati in upoštevati vse razpoložljive informacije o inštalaciji hladilnega aparata ter varnostna navodila in opozorila.

Miele ne prevzema odgovornosti za škodo, ki je posledica neupoštevanja teh navodil.

Navodila za uporabo in montažo shranite in jih predajte morebitnemu naslednjemu lastniku.

Uporaba v skladu s predpisi

- ▶ Hladilni aparat je namenjen za uporabo v gospodinjstvu in podobnih okoljih, kot so
 - trgovine, pisarne in druga podobna delovna okolja,
 - kmetije,
 - hoteli, moteli, penzioni in drugi značilni nastanitveni objekti, kjer aparat uporabljajo gostje. Ta hladilni aparat ni namenjen za uporabo na prostem.
- ▶ Hladilnik uporabljajte izključno za hlajenje in shranjevanje živil v obsegu, običajnem za gospodinjstvo. Dovoljen ni noben drug namen uporabe.
- ▶ Hladilni aparat ni primeren za shranjevanje in hlajenje zdravil, krvne plazme, laboratorijskih preparatov ali podobnih snovi ali izdelkov, ki so predmet direktive o medicinskih pripomočkih. Napačna uporaba hladilnega aparata lahko privede do poškodb shranjenega blaga ali njegovega kvarjenja. Hladilni aparat tudi ni primeren za delovanje v prostorih, kjer obstaja nevarnost eksplozije. Miele ne prevzema odgovornosti za škodo, ki je posledica nepravilne uporabe ali napačnega upravljanja.

Varnostna navodila in opozorila

▶ Osebe (vključno z otroki), ki zaradi svojih fizičnih, zaznavnih ali duševnih zmožnosti oziroma svoje neizkušenosti ali neznanja niso sposobne varno upravljati hladilnega aparata, ga ne smejo uporabljati brez nadzora odgovorne osebe.

Navedene osebe smejo upravljati hladilni aparat brez nadzora samo, če so z njim seznanjene do te mere, da ga lahko povsem varno uporabljajo, ter znajo prepoznati možne nevarnosti napačnega upravljanja.

Če so pri hiši otroci

▶ Poskrbite, da se otroci, mlajši od osem let, ne zadržujejo v neposredni bližini hladilnega aparata, razen če so pod stalnim nadzorom.

▶ Otroci, starejši od osem let, lahko uporabljajo aparat brez nadzora samo, če so z njim seznanjeni do te mere, da ga lahko varno uporabljajo. Poznati in razumeti morajo morebitne nevarnosti, ki jim pretijo zaradi napačnega upravljanja.

▶ Otroci ne smejo čistiti ali vzdrževati aparata brez nadzora.

▶ Otroci, ki se zadržujejo v bližini hladilnega aparata, naj bodo vedno pod nadzorom. Nikoli ne pustite, da bi se otroci igrali z aparatom.

▶ Nevarnost zadušitve! Otroci se lahko med igro zavijejo v ovojni material (npr. folije) ali si ga povlečejo čez glavo. Embalažne materiale zato shranite zunaj dosega otrok.

Tehnična varnost

▶ Zatesnjenost krogotoka hladilnega sredstva je preverjena. Hladilni aparat ustreza zadevnim varnostnim predpisom in ustreznim direktivam EU.



▶ Opozorilo: Nevarnost požara/gorljivi materiali. Ta simbol je na kompresorju in opozarja na gorljive materiale. Te nalepke ne smete odstraniti.

Hladilno sredstvo, ki ga vsebuje (podatki so na napisni ploščici), je okolju prijazno, vendar vnetljivo.

Zaradi uporabe tega okolju prijaznega hladilnega sredstva je delovanje aparata nekoliko glasnejše. Poleg zvoka delovanja kompresorja se lahko pojavi zvok pretoka v celotnem hladilnem krogotoku. Tem učinkom se žal ni mogoče izogniti, nimajo pa nobenega vpliva na zmogljivost hladilnega aparata.

Med transportom in vgradnjo/postavitvijo hladilnega aparata pazite, da se ne poškoduje noben del hladilnega krogotoka. Hladilno sredstvo, ki brizgne iz sistema, lahko povzroči poškodbe oči, lahko pa se tudi vname.

Ob poškodbah:

- Izogibajte se odprtemu plamenu ali virom vžiga.
- Hladilni aparat ločite od električnega omrežja.
- Nekaj minut zračite prostor, v katerem stoji hladilni aparat.
- Pokličite servisno službo.

► Več kot je hladilnega sredstva v hladilnem aparatu, večji mora biti prostor, kjer stoji aparat. Pri morebitnem puščanju lahko namreč v premajhnem prostoru pride do tvorbe vnetljive mešanice plina in zraka. Na vsakih 8 g hladilnega sredstva mora biti velikost prostora najmanj 1 m³. Količina hladilnega sredstva je navedena na napisni ploščici v notranjosti aparata.

► Priključni podatki (zaščita, napetost in frekvenca), navedeni na napisni ploščici, se morajo obvezno ujemati s podatki vašega električnega omrežja, sicer bo prišlo do poškodbe aparata. Podatke obvezno preverite že pred priklopom hladilnega aparata.

Če ste v dvomih, se posvetujte z električarjem.

► Električna varnost hladilnega aparata je zagotovljena le v primeru, da je priključen na pravilno ozemljeno električno napeljavo. Ta osnovni varnostni pogoj mora biti izpolnjen. Če ste v dvomih, naj vašo hišno električno inštalacijo preveri strokovnjak.

Varnostna navodila in opozorila

▶ Možno je začasno ali trajno delovanje s priklopom na samostojno napravo za oskrbo z energijo ali tovrstno napravo, ki ni sinhronizirana z omrežjem (npr. avtonomno omrežje, rezervni sistemi). Pogoj za delovanje je, da naprava za oskrbo z energijo izpolnjuje pogoje EN 50160 ali primerljive.

Varnostni ukrepi, predvideni za hišno inštalacijo in ta izdelek Miele, morajo biti tako po funkciji kot načinu delovanja zagotovljeni tudi pri avtonomnem delovanju ali delovanju, ki ni sinhronizirano z omrežjem, ali morajo biti nadomeščeni z ustreznimi enakovrednimi ukrepi v inštalaciji. Kot je na primer opisano v aktualni objavi VDE-AR-E 2510-2.

▶ Če je priloženi priključni kabel poškodovan, ga lahko iz varnostnih razlogov zamenjate samo z originalnim nadomestnim delom. Miele samo pri originalnih nadomestnih delih jamči, da v celoti izpolnjujejo varnostne zahteve.

▶ Razdelilne doze ali električni podaljški ne zagotavljajo potrebne varnosti (nevarnost požara). Zato hladilnega aparata ne priključite na električno omrežje preko tovrstnih naprav.

▶ Če vlaga zaide do delov pod napetostjo ali priključnega kabla, lahko pride do kratkega stika. Zato hladilni aparat ne sme delovati v območju, kjer je vlažno ali obstaja nevarnost škropljenja (npr. v garaži, pralnici ipd.).

▶ Ta aparat ni primeren za uporabo na nestacionarnih mestih postavitve (npr. na plovilih).

▶ Če je aparat poškodovan, lahko ogroža vašo varnost. Preverite, da na njem ni opaznih poškodb. Poškodovanega hladilnega aparata v nobenem primeru ne smete uporabljati.

▶ Ta hladilni aparat ni namenjen za uporabo kot vgradni aparat.

▶ Ob inštalacijskih in vzdrževalnih posegih ter popravilih mora biti hladilni aparat ločen od električnega omrežja. V ta namen mora biti izpolnjen eden izmed naslednjih pogojev:

- varovalke električne napeljave so izklopljene ali
- taljive varovalke električne napeljave so povsem odvite ali
- priključni kabel je izključen iz električnega omrežja. Pri aparatih z omrežnim vtičem ne vlecite za kabel, temveč primite vtič in ga izvlecite.

▶ Zaradi nestrokovne inštalacije, vzdrževanja ali popravila je lahko resno ogrožena varnost uporabnika.

Inštalacijska in vzdrževalna dela ter popravila lahko izvajajo samo strokovnjaki, ki jih je pooblastilo podjetje Miele.

▶ Če hladilnega aparata ne popravi servisna služba, ki jo je pooblastilo podjetje Miele, prenehajo veljati pravice, ki izhajajo iz garancije.

▶ Pokvarjene sestavne dele lahko zamenjate samo z originalnimi nadomestnimi deli Miele. Miele namreč samo pri teh delih jamči, da v celoti izpolnjujejo varnostne zahteve.

▶ Ta hladilni aparat je zaradi posebnih zahtev (npr. glede temperature, vlažnosti, kemijske obstojnosti, odpornosti proti obrabi in vibracij) opremljen s specialno žarnico. Ta se lahko uporablja samo za predvideni namen. Žarnica ni primerna za osvetlitev prostora. Zamenja jo lahko samo pooblaščen strokovnjak ali osebje servisne službe Miele. Ta hladilni aparat je opremljen z več svetlobnimi viri, ki so uvrščeni vsaj v razred energijske učinkovitosti F.

Strokovna inštalacija

▶ Zamenjavo strani odpiranja vrat (če je potrebna) izvedite skladno s priloženimi navodili za montažo.

▶ Hladilne aparate, ki imajo v identifikacijski oznaki modela „S“, lahko namestite enega poleg drugega v postavitve side-by-side.

- Aparat postavite skladno s priloženimi navodili za montažo.

- Tečaja vrat ne smete prestaviti na drugo stran, saj je določena razporeditev hladilnih aparatov.

▶ Med transportom in postavitvijo hladilnega aparata vedno nosite zaščitne rokavice.

▶ Aparat postavite na predvideno mesto s pomočjo druge osebe.

Pravilna uporaba

▶ Hladilni aparat je predviden za uporabo v določenem klimatskem razredu (območje temperature okolice), katerega meje morate upoštevati. Klimatski razred je naveden na napisni ploščici v notranjosti aparata. Nižja temperatura okolice vodi v daljši čas mirovanja kompresorja, zato aparat ne more vzdrževati potrebne temperature.

Varnostna navodila in opozorila

▶ Pre- in odzračevalne odprtine aparata ne smejo biti na noben način prekrite. V nasprotnem primeru ne more biti več zagotovljen neoviran dovod zraka. Poraba električne energije zato naraste, lahko pa pride tudi do poškodb sestavnih delov aparata.

▶ Če v aparatu ali v vratih aparata shranjujete živila, ki vsebujejo maščobe oz. olja, pazite, da pri morebitnem iztekanju maščoba oz. olje ne pride v stik s plastičnimi deli aparata. V plastiki lahko nastanejo napetostne razpoke in plastika počni ali se prelomi.

▶ Nevarnost požara in eksplozije. V hladilnem aparatu ne shranjujte eksplozivnih snovi ali izdelkov z gorljivim potisnim plinom (npr. sprejev). Vnetljive mešanice plinov se lahko zaradi električnih sestavnih delov aparata vnamejo.

▶ Nevarnost eksplozije. V hladilnem aparatu ne sme delovati nobena električna naprava (npr. za izdelavo sladoleda). V nasprotnem primeru lahko pride do iskrenja.

▶ Nevarnost poškodbe in škode na aparatu. V zamrzovalniku ne shranjujte pločevink ali steklenic s pijačami, ki vsebujejo ogljikovo kislino, ali s tekočinami, ki lahko zamrznejo. Pločevinke ali steklenice lahko počijo.

▶ Nevarnost poškodbe in škode na aparatu. Če v zamrzovalnik vložite steklenice pijače, da bi se hitro ohladile, jih morate vzeti iz aparata najkasneje po eni uri. Steklenice lahko počijo.

▶ Nevarnost poškodbe. Zamrznjenih živil in kovinskih delov se nikoli ne dotikajte z mokrimi rokami. Roke lahko primrznejo na živilo oz. predmet.

▶ Nevarnost poškodbe. Ledenih kock in sladoleda na palčki, zlasti vodnega sladoleda, nikoli ne nesite iz zamrzovalnika neposredno v usta. Zaradi zelo nizkih temperatur lahko ustnice ali jezik primrznejo.

▶ Že odtajanih ali deloma odtajanih živil ne smete ponovno zamrzniti. Porabite jih kolikor mogoče hitro, saj takšna živila izgubljajo svojo hranilno vrednost in se hitro pokvarijo. Če odtajana živila skuhate ali spečete, pa jih lahko ponovno zamrznete.

▶ Če zaužijete živila, ki ste jih predolgo shranjevali, lahko pride do zastrupitve s hrano.

Trajanje shranjevanja je odvisno od številnih dejavnikov, npr. od svežine in kakovosti živila ter temperature shranjevanja. Upoštevajte rok uporabe in navodila za shranjevanje, ki jih navaja proizvajalec!

Za aparate iz plemenitega jekla velja:

- ▶ Lepila poškodujejo prevleko površin iz plemenitega jekla, tako da izgubijo svoj zaščitni učinek proti umazaniji. Na površine iz plemenitega jekla nikoli ne lepite lističev za sporočila, prozornih ali prekrivnih lepilnih trakov ter drugih lepilnih pripomočkov.
- ▶ Površina je občutljiva za razenje. Celo magneti lahko povzročijo raze.

Oprema in nadomestni deli

- ▶ Uporabljajte izključno originalno opremo Miele. V primeru namestitve ali vgradnje drugačne opreme prenehajo vse pravice, ki izhajajo iz garancije.
- ▶ Miele vam nudi jamstvo za dobavo nadomestnih delov, potrebnih za delovanje, še do 15 let, najmanj pa 10 let po koncu serijske proizvodnje vašega hladilnega aparata.

Čiščenje in vzdrževanje

- ▶ Na vratno tesnilo ne smete nanašati olja ali maščobe, sicer bo tesnilo sčasoma postalo porozno.
- ▶ Para iz parne čistilne naprave lahko zaide do delov pod napetostjo in povzroči kratki stik.
Za čiščenje in odtajevanje hladilnega aparata nikoli ne uporabljajte parne čistilne naprave.
- ▶ Opozorilo. Ne uporabljajte mehanskih ali drugih pripomočkov, ki jih ne priporoča proizvajalec, da bi pospešili postopek odtajevanja.
- ▶ Koničasti in ostri predmeti poškodujejo hladilni agregat in delovanje aparata ni več brezhibno. Zato ne uporabljajte koničastih ali ostrih predmetov za
 - odstranjevanje sreža in ledu,
 - sproščanje primrznjenih posodic s sladoledom in živil.
- ▶ Kadar želite aparat odtajati, vanj ne smete postaviti električnih grelnikov ali sveč, saj le-ti poškodujejo plastiko.
- ▶ Ne uporabljajte nobenih sprejev ali drugih sredstev za odstranjevanje ledu. Tovrstna sredstva lahko tvorijo eksplozivne pline, vsebujejo topila ali potisne pline, ki poškodujejo plastiko, ali pa škodljivo vplivajo na zdravje.

Varnostna navodila in opozorila

Transport

- ▶ Hladilni aparat vedno transportirajte v pokončnem položaju in v transportni embalaži, da ne bo prišlo do poškodb.
- ▶ Nevarnost poškodbe in škode na aparatu. Hladilni aparat transportirajte s pomočjo druge osebe, saj je zelo težak.

Odstranjevanje starega aparata

- ▶ Otroci, ki se igrajo v bližini, se lahko zaprejo v hladilni aparat in se v njem zadušijo.
 - Odmontirajte vrata aparata.
 - Odstranite predale.
 - Police pustite v aparatu, da otrokom otežite plezanje vanj.
 - Po potrebi onesposobite zapiralni mehanizem hladilnega aparata. S tem boste preprečili, da bi se vanj zaprli otroci, ki bi se igrali v bližini, in se tako znašli v življenjski nevarnosti.
- ▶ Nevarnost električnega udara!
 - Odrežite omrežni vtič od priključnega kabla.
 - Odrežite omrežni priključni kabel starega aparata.
- ▶ Vse dele odložite ločeno od starega aparata.
- ▶ Med odstranjevanjem in po njem se prepričajte, da hladilni aparat ni v bližini bencina ali drugih gorljivih plinov in tekočin.
- ▶ Nevarnost požara zaradi izhajajočega olja ali hladilnega sredstva! Hladilno sredstvo in olje, ki ju vsebuje aparat, sta gorljiva. Pri ustrezno visoki koncentraciji in v stiku z zunanjimi viri toplote se lahko izhajajoče hladilno sredstvo ali olje vnameta. Med odstranjevanjem pazite, da ne poškodujete hladilnega krogotoka, da preprečite nenadzorovano izhajanje hladilnega sredstva (podatki na napisni ploščici) in olja.
- ▶ Hladilno sredstvo, ki brizgne iz cevi, vam lahko poškoduje oči! Ne poškodujte nobenega dela hladilnega krogotoka, npr.
 - s prebadanjem kanalov s hladilnim sredstvom v uparjalniku,
 - s prepogibanjem cevovoda,
 - z razenjem površinskih prevlek.

Varnostna navodila in opozorila

Simbol na kompresorju (odvisno od modela)

To opozorilo je pomembno samo za recikliranje. Med normalnim delovanjem ni nobene nevarnosti.



► Olje v kompresorju je lahko ob zaužitju in v primeru, da zaide v dihalne poti, smrtno nevarno.

Vaš prispevek k varovanju okolja

Odstranjevanje embalaže

Embalaža je namenjena lažjemu rokovanju in ščiti aparat pred poškodbami med transportom. Embalažni materiali so skrbno izbrani glede na ekološko sprejemljivost in tehnike odstranjevanja in jih je na splošno mogoče reciklirati.

Z vračanjem embalaže v obtok materialov poskrbite za prihranek surovin. Uporabite ustrezna zbirališča in možnosti oddaje za specifične materiale. Transportno embalažo lahko vrnete prodajalcu, pri katerem ste kupili aparat.

Odstranjevanje starega aparata

Električna in elektronska oprema pogosto vsebuje še uporabne materiale. Vsebuje tudi določene snovi, zmesi in sestavne dele, ki so potrebni za njeno delovanje in varnost. Vse navedeno pa lahko v navadnih gospodinskih odpadkih ali ob nepravilnem ravnanju predstavlja nevarnost za zdravje ljudi in za okolje. Svojega starega aparata zato ne odvrzite med gospodinjske odpadke.





Pazite, da se hladilni aparat do strokovne, okolju prijazne odstranitve ne poškoduje.

S tem zagotovite, da hladilno sredstvo, ki je v aparatu, in olje iz kompresorja ne moreta zaiti v okolje.

Namesto tega poskrbite za odvoz v uradne lokalne centre za zbiranje in prevzem električne in elektronske opreme, kjer bodo brezplačno poskrbeli za morebitno reciklažo, ali pa aparat odpeljite k svojemu trgovcu oziroma na podjetje Miele. Za izbris morebitnih osebnih podatkov, shranjenih v aparatu, ki ga boste odstranili, ste po zakonu odgovorni sami. Po zakonu ste dolžni iz aparata brez poškodb odstraniti stare baterije in akumulatorje ter lučke, ki niso fiksno zaprti in jih lahko odstranite nepoškodovane. Odnosite jih na ustrezna zbirna mesta, kjer jih lahko brezplačno oddate. Prosimo vas, da do odvoza starega aparata poskrbite za varnost otrok.

Mesto postavitve

 Nevarnost poškodbe zaradi visoke zračne vlažnosti. Pri visoki zračni vlažnosti se lahko na zunanjih površinah hladilnega aparata nabere kondenzat. Ta kondenzat lahko vodi v korozijo zunanjih sten aparata. Hladilni aparat postavite v suh in/ali klimatiziran prostor, kjer je zagotovljeno zadostno zračenje. Po postavitvi aparata se prepričajte, da se njegova vrata pravilno zapirajo in da so upoštewane navedene odprtine za pre- in odzračevanje.

 Nevarnost požara in poškodb zaradi aparatov, ki oddajajo toploto. Aparati, ki oddajajo toploto, se lahko vnamejo in zanetijo požar na hladilnem aparatu. Aparatov, ki oddajajo toploto, kot so mini pečice, dvojni kuhalniki ali opekači kruha, ne smete postaviti na hladilni aparat.

 Nevarnost požara in poškodb zaradi odprtega plamena. Odprti plameni lahko povzročijo, da hladilni aparat zagori. Pazite, da so odprti plameni, npr. sveče, dovolj oddaljeni od hladilnega aparata.

Za postavitve je primeren suh prostor, ki je dobro prezračevan.

Pri izbiri mesta postavitve upoštevajte, da se poraba energije hladilnega aparata poveča, če stoji v neposredni bližini grelnega telesa, štedilnika ali drugega toplotnega vira. Preprečite izpostavljenost neposredni sončni svetlobi. Čim višja je temperatura okolice, tem daljši je čas delovanja kompresorja in tem večja je poraba energije.

Pri postavitvi hladilnega aparata poleg tega upoštevajte naslednje:

- Stenska vtičnica mora biti nameščena izven območja hrbtne strani aparata in v nujnem primeru zlahka dostopna.
- Omrežni vtič in priključni kabel se ne smeta dotikati hrbtne strani hladilnega aparata, ker se lahko poškodujeta zaradi vibracij aparata.
- Na vtičnice v območju hrbtne strani aparata prav tako ne smejo biti priključene druge naprave.
- Pri postavitvi hladilnega aparata pazite, da ne ukleščite ali poškodujete priključnega kabla.
- V območju hrbtne strani aparata ne smete namestiti ali uporabljati razdelilnikov ali podaljškov oziroma drugih elektronskih naprav (npr. transformatorjev za halogenske žarnice).
- Tla na mestu postavitve morajo biti vodoravna in ravna ter morajo biti na isti višini kot okoliška tla.

Inštalacija

Klimatski razred

Hladilni aparat je predviden za uporabo v določenem klimatskem razredu (območje temperature okolice), katerega meje morate upoštevati. Klimatski razred je naveden na napisni ploščici v notranjosti hladilnega aparata.

Klimatski razred	Temperatura okolice
SN	10 do 32 °C
N	16 do 32 °C
ST	16 do 38 °C
T	16 do 43 °C
SN-ST	10 do 38 °C
SN-T	10 do 43 °C

Nižja temperatura okolice vodi v daljši čas mirovanja kompresorja. Posledica tega je lahko višja temperatura v hladilnem aparatu, kar povzroči posledično škodo.

Zahteve za pre- in odzračevanje

 Nevarnost požara in poškodb zaradi nezadostnega zračenja.

Če se hladilni aparat ne zrači dovolj, se kompresor pogosteje vklaplja in deluje dlje časa. To vodi v večjo porabo energije in povišano delovno temperaturo kompresorja, kar lahko povzroči škodo na kompresorju.

Pazite na zadostno zračenje aparata. Obvezno se držite navedenih mer odprtih za pre- in odzračevanje.

Odprtine za pre- in odzračevanje ne smejo biti na noben način prekrte.

Poleg tega jih morate redno čistiti, da niso prašne.

Zrak ob hrbtne steni aparata se segreva. Zato mora biti zagotovljen neoviran dovod zraka (glejte poglavje „Mere aparata“).

Postavitev več hladilnih aparatov

 Nevarnost poškodbe zaradi kondenzata na zunanjih stenah aparata.

Pri visoki zračni vlažnosti se lahko med zunanjsima stenama hladilnih aparatov nabere kondenzat, ki lahko privede do korozije.

Načeloma **nobene**ga hladilnega aparata ne smete postaviti **neposredno** ob drug hladilni aparat. Razdalja med aparatoma mora biti vsaj 70 mm.

Postavitev side-by-side

Hladilnik je lahko postavljen desno poleg zamrzovalne omare, saj je v njegovi levi stranski steni vgrajeno gretje (glejte odstavek „Mere aparata“).

Zamrzovalna omara mora biti prav tako opremljena z vgrajenim gretjem, in to v desni stranski steni.

Odvisno od modela je ustreznemu hladilnemu aparatu priložen komplet za namestitve side-by-side. Priloženo navodilo za montažo opisuje, kako postavite hladilna aparata enega poleg drugega.

Nasvet: Pozanimajte se pri svojem specializiranem prodajalcu, s katerimi modeli lahko kombinirate svoj hladilni aparat.

Zamenjava strani odpiranja vrat

⚠ Nevarnost poškodbe in škode na aparatu zaradi velike teže vrat.
Če tečaje vrat prestavlja ena sama oseba, obstaja večja nevarnost poškodb in materialne škode.
Tečaje vrat obvezno prestavite s pomočjo druge osebe.

Aparat ima ob dobavi tečaje na desni strani vrat. Če je potrebno, da so tečaji na levi strani vrat, jih morate prestaviti (glejte priložena navodila za montažo).

Namestitev priloženih stenskih distančnikov

Uporabite stenska distančnika, da bo dosežena deklarirana poraba energije in da ne bo prišlo do tvorbe kondenzata pri višjih temperaturah okolice. Z nameščenima distančnikoma je globina aparata večja za pribl. 15 mm.

Če distančnikov ne uporabite, to nima nobenega vpliva na delovanje hladilnega aparata. Vendar pa se v primeru manjšega odmika od stene nekoliko poveča poraba energije.

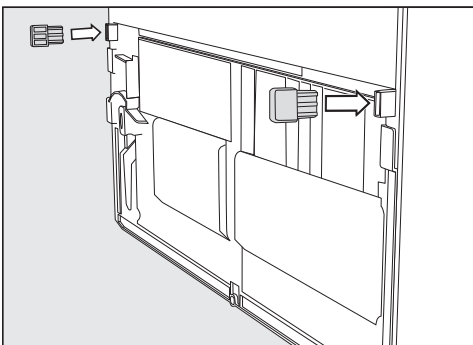

- Stenska distančnika namestite na hrbtno steno hladilnega aparata levo in desno spodaj.

Postavitev hladilnega aparata

⚠ Nevarnost poškodb in materialne škode zaradi prevrnitve hladilnega aparata.
Če hladilni aparat postavlja ena sama oseba, obstaja večja nevarnost poškodb in materialne škode.
Hladilni aparat postavite na predvideno mesto obvezno s pomočjo druge osebe.

⚠ Nevarnost poškodb zaradi udarjanja vrat aparata.
Vrata aparata lahko udarijo v steno in se pri tem poškodujejo.
Omejevalnik odpiranja vrat montirajte prej, preden hladilni aparat postavite na predvideno mesto.
Vrata aparata zaščitite pred udarci, npr. s klobučevinastim nastavkom na steni.

⚠ Nevarnost poškodbe tal.
Premikanje aparata lahko povzroči poškodbe na tleh.
Na občutljivih tleh aparat premikajte zelo previdno.

Za lažjo postavitve ima aparat na hrbtni strani zgoraj transportne ročaje in spodaj transportna kolesca.

Nasvet: Hladilni aparat lahko postavite samo, če je prazen.

- Hladilni aparat že zdaj postavite čim bližje predvidenega mesta postavitve.
- Hladilni aparat priključite na električno omrežje, kot je opisano v poglavju „Električni priključek“.
- Aparat previdno pomaknite na predvideno mesto.

Inštalacija

- Hladilni aparat postavite s stenskim distančnikom (če sta nameščena) ali s hrbtno stranico neposredno ob steno.

Postavitev aparata v pravilen položaj

⚠ Če vrata aparata padejo ven ali se aparat prevrne, lahko pride do poškodb oseb in materialne škode. Če dodatna nastavitvena nogica na spodnjem ležajnem podstavku ne nalega pravilno na tla, lahko vrata hladilnega aparata padejo ven ali pa se aparat prevrne.

Nastavitveno nogico odvijte s priloženim ključem, dokler se ne dotakne tal.

Nato jo odvijte še za dodatno četrtno obrata.

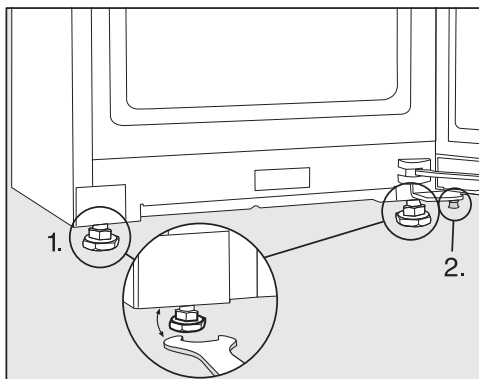

- Hladilni aparat poravnajte s pomočjo vodne tehtnice in priloženega viličastega ključa ter ga podprite.
1. Nastavite sprednje nogice.
 2. Dodatno nastavitveno nogico toliko odvijte, da se dotakne tal. Nato jo odvijte še za dodatno četrtno obrata.

Vgradne mere

Mere za postavitve/pogled od zgoraj

KS 4887 ... edt/cs

Vse mere so podane v mm.

Da je zagotovljeno pravilno delovanje hladilnega aparata, morate upoštevati navedene površine za pre- in odzračevanje.

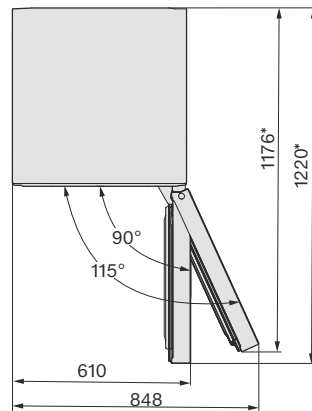
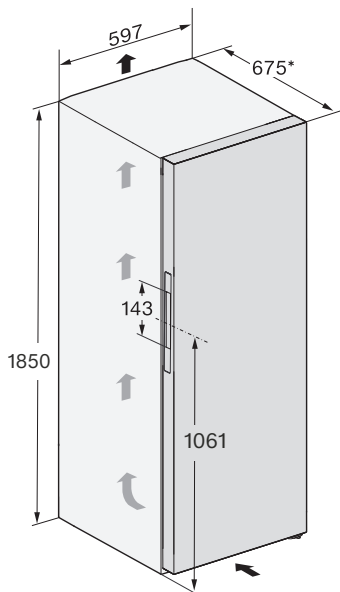

* Mera brez nameščenih stenskih distančnikov. Če uporabite priložena distančnika, se globina aparata poveča za 15 mm.

Inštalacija

Priključki

KS 4887 ... edt/cs

Vse mere so podane v mm.

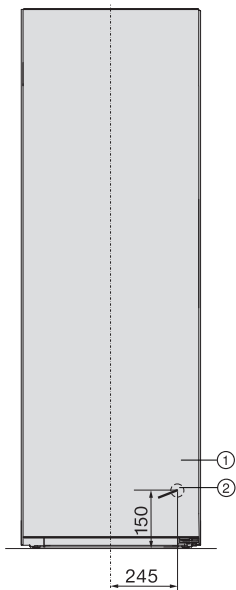

- ① Pogled od spredaj
- ② Omrežni priključni kabel, dolžina = 2.000 mm
Daljši priključni kabel lahko kupite na servisu Miele.

Mere za postavitve/pogled od zgoraj

FNS 4882 ... edt/cs + KS 4887 ... edt/cs

Podrobnejše informacije so v tem poglavju, v odstavku „Postavitve več hladilnih aparatov – Postavitve side-by-side“, in navodilih za montažo, ki so priložena kompletu za namestitve side-by-side.

Vse mere so podane v mm.

Da je zagotovljeno pravilno delovanje hladilnih aparatov, morate upoštevati navedene površine za pre- in odzračevanje.

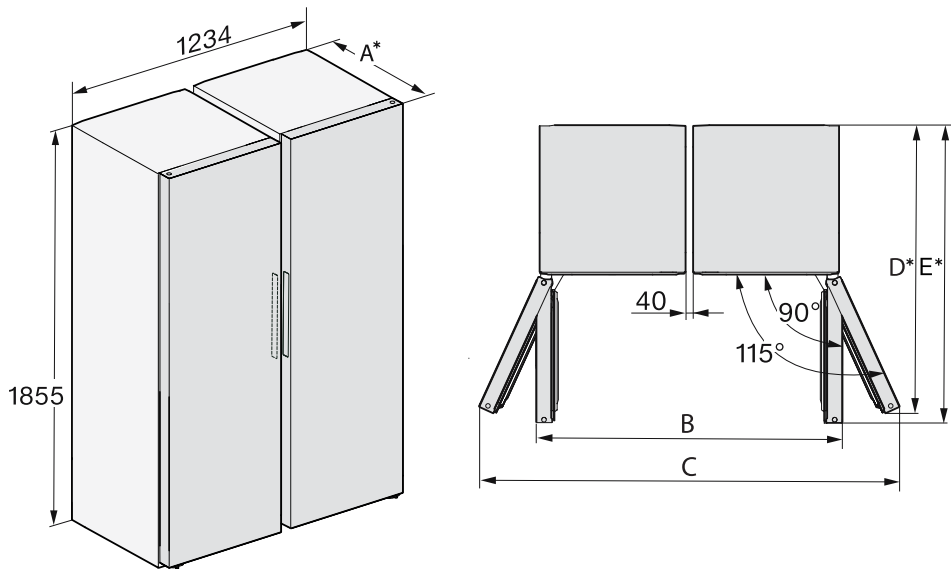

* Mera brez nameščenih stenskih distančnikov. Če uporabite priložena distančnika, se globina aparata poveča za 15 mm.

	A	B	C	D	E
FNS 4882 ... edt/cs + KS 4887 ... edt/cs	675	1260	1736	1176	1220

Inštalacija

Električni priključek

Hladilni aparat lahko priklopite na varnostno vtičnico izključno s priloženim priključnim kablom.

Hladilni aparat postavite tako, da je vtičnica prosto dostopna. Če vtičnica ni dostopna, poskrbite, da je na mestu inštalacije na voljo inštalacijski odklopnik za vsak pol.

⚠ Nevarnost požara zaradi pregretja.

Delovanje hladilnega aparata, priključenega na električni razdelilnik ali podaljšek, lahko vodi do pregrevanja kabla.

Iz varnostnih razlogov ne uporabljajte nobenih razdelilnikov in podaljškov.

Električna napeljava mora biti izvedena po VDE 0100.

Iz varnostnih razlogov priporočamo, da v hišno električno napeljavo, na katero je priključen hladilni aparat, namestite zaščitno stikalo na diferenčni tok (RCD) tipa .

Poškodovan omrežni priključni kabel lahko zamenjate samo s posebnim priključnim kablom istega tipa (kupite ga lahko na servisu Miele). Zaradi varnosti lahko kabel zamenja samo usposobljen strokovnjak ali osebje servisne službe Miele.

Podatki o nazivni moči in ustrezni zaščiti so navedeni v teh navodilih za uporabo ali na napisni ploščici. Te podatke primerjajte s podatki električnega priključka na mestu postavitve aparata. Če ste v dvomih, se posvetujte z električarjem.

Možno je začasno ali trajno delovanje s priklopom na samostojno napravo za oskrbo z energijo ali tovrstno napravo, ki

ni sinhronizirana z omrežjem (npr. avtonomno omrežje, rezervni sistemi). Pogoj za delovanje je, da naprava za oskrbo z energijo izpolnjuje pogoje EN 50160 ali primerljive.

Varnostni ukrepi, predvideni za hišno inštalacijo in ta izdelek Miele, morajo biti tako po funkciji kot načinu delovanja zagotovljeni tudi pri avtonomnem delovanju ali delovanju, ki ni sinhronizirano z omrežjem, ali morajo biti nadomeščeni z ustreznimi enakovrednimi ukrepi v inštalaciji. Kot je na primer opisano v aktualni objavi VDE-AR-E 2510-2.

Prikllop hladilnega aparata

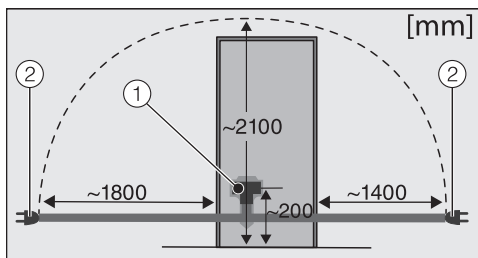

Hrbtna stran hladilnega aparata

- ① vtič aparata
- ② omrežni vtič

■ Vtič aparata vstavite v vtičnico.

Pazite, da se vtič pravilno zaskoči.

■ Omrežni vtič hladilnega aparata vstavite v omrežno vtičnico.

Aparat je tako priključen na električno omrežje.

Tako prihranite energijo:

Mesto postavitve

Hladilni aparat mora pri povišani temperaturi okolice pogosteje hladiti, zato porabi več energije. Zato:

- Aparat postavite v dobro prezračen prostor.
- Ne postavite ga poleg virov toplote (grelnih teles, pečice).
- Hladilni aparat zaščitite pred neposredno sončno svetlobo.
- Poskrbite za idealno temperaturo okolice okrog 20 °C.
- Pazite, da reže za pre- in odzračevanje niso prekrite in z njih redno odstranjajte prah.

Nastavitev temperature

Čim nižja je nastavljena temperatura, tem večja je poraba energije. Priporočamo naslednje nastavitve:

- Hladilni del 4–5 °C.
- Območje PerfectFresh Active okrog 0 °C.

Uporaba

Zaradi toplote, ki pride v aparat, in oviranega kroženja zraka se poveča poraba energije. Zato:

- Vrata aparata vedno odpirajte za čim krajši čas. Dobro razvrščanje živil pomaga pri boljši orientaciji.
- Vrata aparata po odpiranju do konca zaprite.
- Tople pijače in živila pustite, da se ohladijo, preden jih shranite v hladilnik.
- Živila vlagajte dobro zapakirana ali ovita.
- Predalov ne napolnite preveč, da ne bo ovirano kroženje zraka.
- Zamrznjena živila tajajte v hladilniku.
- Pri razporeditvi predalov in polic se držite stanja ob dobavi.
- Uporabite stenska distančnika. Stenska distančnika na hrbtni strani hladilnega aparata skrbite za to, da je dosežena navedena poraba energije.

Opis aparata

Pregled aparata

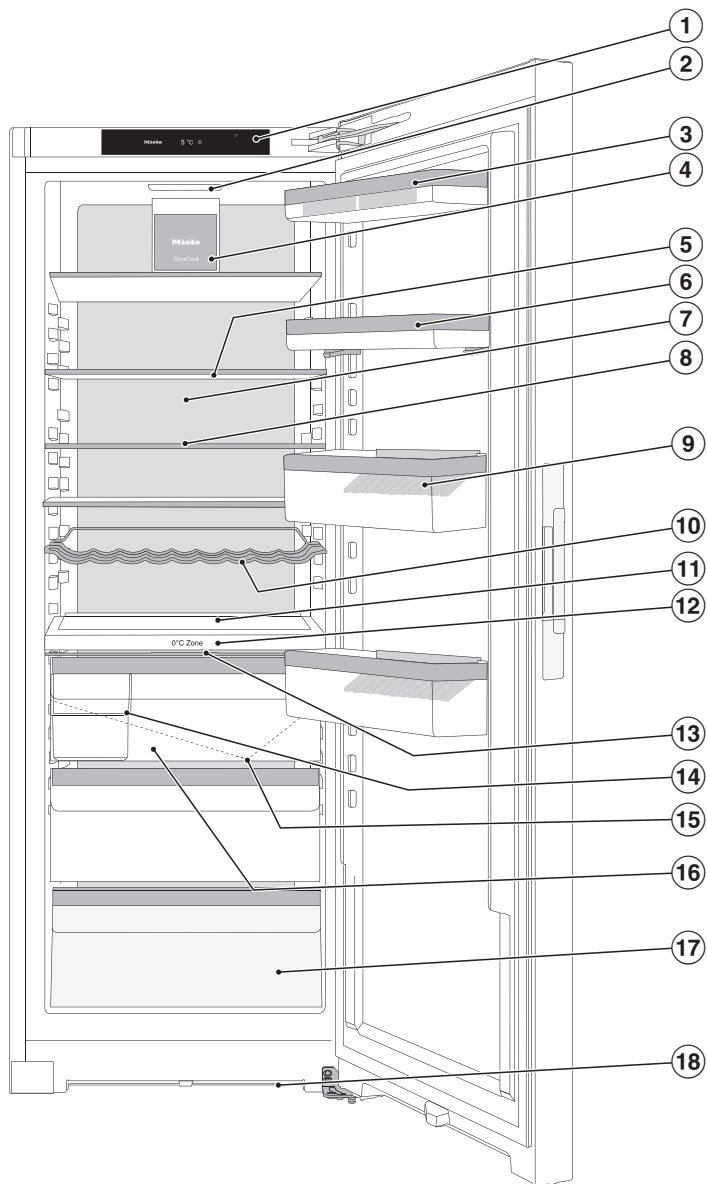

- ① Prikazovalnik
- ② Osvetlitev notranjosti
- ③ Polica v vratih s podstavkom za jajca
- ④ Ventilator z osvetlitvijo
- ⑤ Polica z osvetlitvijo (FlexiLight 2.0)
- ⑥ Polica s fino nastavitvijo
- ⑦ Suha hrbtna stena za preprečevanje kondenzata
- ⑧ Deljena polica (FlexiBoard)
- ⑨ Polica za steklenice z nastavkom
- ⑩ Nastavljivo držalo za steklenice
- ⑪ Prostor za pekač (notranjost XL)
- ⑫ Vmesna plošča s površino za steklenice, vlažilnikom in posodo za vodo za uravnavanje vlage v vlažnem predalu
- ⑬ Pokrov predala za nastavitev zračne vlažnosti v vlažnem predalu
- ⑭ Sortirna škatla
- ⑮ Žlebič in odtočna odprtina za odtajano vodo
- ⑯ Vlažni predal za sadje in zelenjavo (območje PerfectFresh Active)
- ⑰ Suhi predal z nižjo temperaturo za lahko pokvarljiva živila (območje PerfectFresh Active)
- ⑱ Prezračevalna reža

Opis aparata

Začetni zaslon

Koničasti ali ostri predmeti, npr. svinčniki, lahko povzročijo raze na prikazovalniku. Prikazovalnika se dotikajte samo s prsti. Če so vaši prsti hladni, se lahko zgodi, da se prikazovalnik ne odzove.

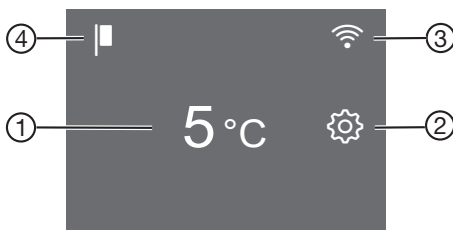













- ① Prikaz temperature za hladilni del
- ② Senzorska tipka nastavitvenega načina ⚙️ za izbiro različnih funkcij v nastavitvenem načinu
- ③ Prikaz statusa povezave sistema Miele@home (viden samo, kadar je funkcija Miele@home nameščena)
- ④ Prikaz sejemske nastavitve (viden samo, kadar je funkcija sejemske nastavitve vklopljena)

Razumevanje principa upravljanja





- Dotaknite se zelenega območja/simbola na začetnem zaslonu.
 - Povlecite po zaslonu v levo ali desno, dokler ni v sredini prikazana zelena vrednost/želeni simbol.
 - Za potrditev tapnite želeno izbiro na prikazovalniku.
- Izbrana vrednost/izbrani simbol sveti oranžno (razen nekaterih izjem).
- Če želite zapustiti nastavitveni nivo, tapnite ↩ ali OK.

Nastavitveni način

Naslednje funkcije lahko izberete v nastavitvenem načinu in deloma spremenite njihove nastavitve:

Simbol	Funkcija	Tovarniška nastavev
	Vklop ali izklop funkcije načina za zabave (glejte poglavje „Izvajanje drugih nastavitev“)	Izklop
	Vklop ali izklop funkcije počitniškega načina (glejte poglavje „Izvajanje drugih nastavitev“)	Izklop
	Vklop ali izklop funkcije fiksiranja nastavitev (glejte poglavje „Izvajanje drugih nastavitev“)	 (Izklop)
	Izklop hladilnega aparata	—
	Vklop ali izklop funkcije načina Sabbath (glejte poglavje „Izvajanje drugih nastavitev“)	Izklop
	Priklic informacij o funkciji načina Sabbath (glejte poglavje „Izvajanje drugih nastavitev“)	—
	Spreminjanje časa do vklopa alarma ob odprtih vratih (glejte poglavje „Izvajanje drugih nastavitev“)	1:00
	Spreminjanje temperaturne stopnje v območju PerfectFresh Active (glejte poglavje „Ustrezna temperatura“)	5
	Vklop ali izklop vlažilnika (humidifier) ali nastavitev njegove intenzivnosti (glejte poglavje „Shranjevanje živil v območju PerfectFresh Active“)	Izklop
	Prva nastavev funkcije Miele@home, aktivacija in deaktivacija WLAN-omrežja ali ponastavev konfiguracije omrežja (glejte poglavje „Izvajanje drugih nastavitev“)	Aplikacija
	Vklop ali izklop tona tipk	Vklop
	Spreminjanje glasnosti ali popoln izklop opozorilnih in zvočnih signalov (glejte poglavje „Izvajanje drugih nastavitev“)	Vklop /stopnja 5

Opis aparata

	Spreminjanje svetlosti prikazovalnika (glejte poglavje „Izvajanje drugih nastavitev“)	Stopnja 4
°C/°F	Spreminjanje enote za temperaturo (°Celzija ali °Fahrenheita)	°C
	Izklop funkcije sejemske nastavitve (vidno samo, če je funkcija vklopljena) (glejte poglavje „Izvajanje drugih nastavitev“)	Izklop
	Ponastavitev vrednosti na stanje ob dobavi (glejte poglavje „Izvajanje drugih nastavitev“)	—
i	Priklic informacij o hladilnem aparatu (identifikacijska oznaka modela in serijska številka) (glejte poglavje „Izvajanje drugih nastavitev“)	—
	Vklop opomnika za zamenjavo filtra z aktivnim ogljem (glejte poglavje „Dodatna oprema“) (glejte poglavje „Izvajanje drugih nastavitev“)	Izklop
	Vklop ali izklop načina za čiščenje (glejte poglavje „Čiščenje in vzdrževanje“)	Izklop

Urejanje notranjosti aparata

Premikanje police s fino nastavitvijo

Fino nastavitve uporabite, kadar v spodnji polici/polici za steklenice potrebujete več prostora v višino.

Polico lahko premaknete navzgor ali navzdol v napolnjenem stanju.

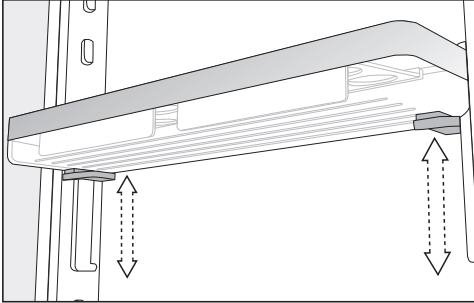

- Polico primite z obema rokama, na obeh straneh pritisnite sivi tipki pod polico in jo premaknite.

Prestavljanje police s fino nastavitvijo

Police v vratih/police za steklenice prestavljajte samo, če so prazne.

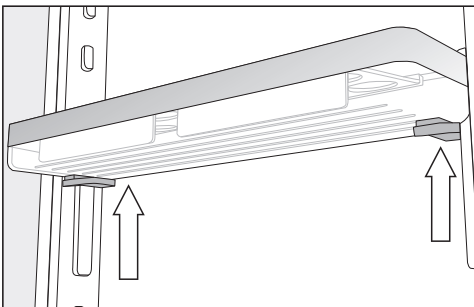

- Polico primite ob straneh z obema rokama, tako da se dotaknete sivih tipk pod polico.
- Hkrati pritisnite sivi tipki in potisnite polico navzgor iz vodil.

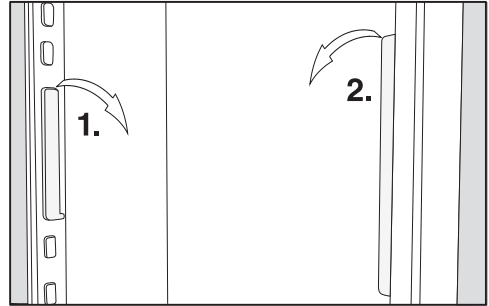

- Vodilo vzemite z nastavkov in ga prestavite na zeleni položaj.
- Prestavite še drugo vodilo, tako da je vzporedno s prvim.
- Polico vstavite od zgoraj na vodila.

Prestavljanje police v vratih/police za steklenice

Police v vratih/police za steklenice prestavljajte samo, če so prazne.

- Police v vratih/police za steklenice potisnite navzgor in jih izvlecite proti sebi.
- Police/police za steklenice vstavite nazaj na poljubno mesto.

Pritrditev vložkov za jajca

- Vložke za jajca pritrdite na zadnji rob police v vratih.

Prestavljanje ali odstranjevanje nastavka za steklenice

Lamele nastavka za steklenice dajejo steklenicam boljšo oporo pri odpiranju in zapiranju vrat aparata.

Opis aparata

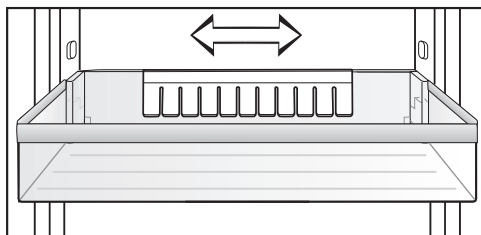

Nastavek za steklenice lahko potisnete v desno ali levo. Tako dobite več prostora za pijače v kartonasti embalaži.

Nastavek za steklenice pa lahko (npr. za čiščenje) tudi povsem odstranite:

- Nastavek potegnite navzgor in ga snemite.

Prestavljanje police/police z osvetlitvijo

Police lahko prestavljate glede na višino shranjenih živil.

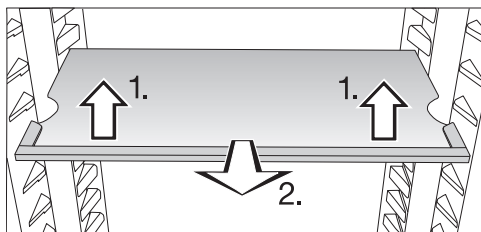

- Polico spredaj rahlo privzdignite in jo izvlecite nekoliko naprej.
- Nato jo z izrezoma dvignite čez oporna rebra in jo prestavite navzgor ali navzdol.
- Polico potisnite v aparat.

Pazite, da se polica z osvetlitvijo slišno zaskoči.

Police so opremljene s posebno blokado, ki ščiti pred nenamernim izvlekom police iz aparata.

Premikanje deljene police

Če želite v aparat postaviti visoke predmete, npr. visoke steklenice ali posode, lahko sprednji del deljene police potisnete pod zadnjega.

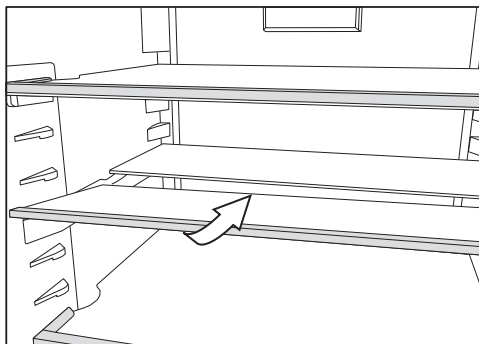

- Rahlo privzdignite sprednjo polovico steklene plošče in jo previdno potisnite pod zadnjo polovico.

Prestavljanje deljene police

Deljeno polico lahko prestavite.

- Obe polovici steklene plošče vzemite iz aparata.

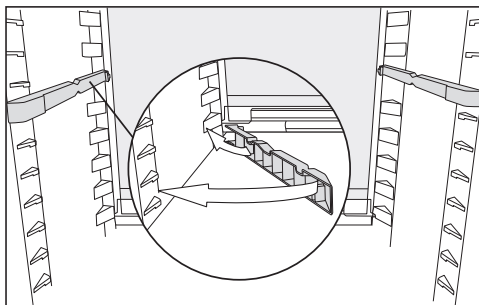

- Adapterja vstavite na želeno višino levo in desno na oporna rebra. Steklena plošča z robom mora biti zadaj.

Prestavljanje držala za steklenice

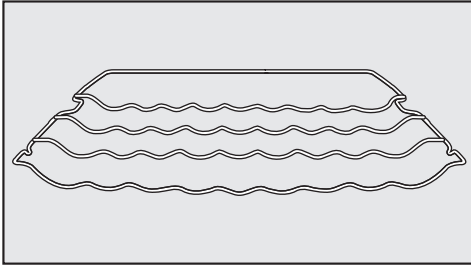

Držalo za steklenice lahko namestite na poljubno mesto v hladilnem aparatu.

- Držalo za steklenice spredaj rahlo privzdignite, ga povlecite nekoliko naprej, nato ga z izrezom dvignite preko opornih reber in prestavite navzgor ali navzdol.

Lok na zadnji strani mora biti obrnjen navzgor, da steklenice ne pridejo v stik s hrbtno steno.

Držalo je opremljeno s posebno blokado, ki ščiti pred nenamernim izvlekom iz aparata.

Prostor za pekač

Nad predali lahko v aparat vložite pekač. Maksimalne mere pekača so: širina 466 mm/globina 386 mm/višina 50 mm.

- Do konca odprite vrata aparata.

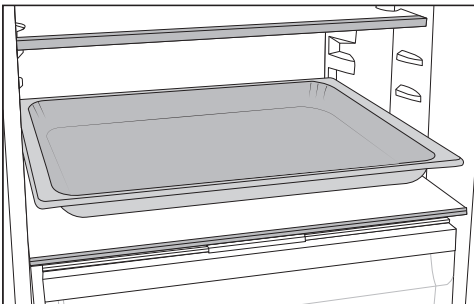

- Pekač položite na vmesno ploščo.

Nasvet: Pustite, da se pekač najprej ohladi pri sobni temperaturi in ga šele nato vstavite v hladilnik.

Uporaba površine za steklenice v vmesni plošči

V vmesni plošči lahko po želji uporabite površino za steklenice ali stekleno polico.

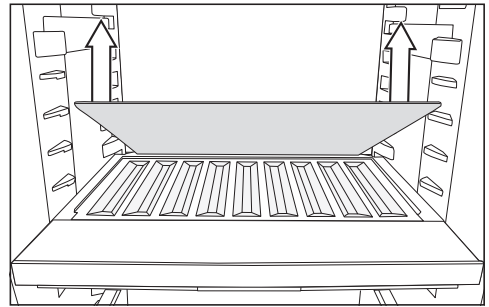

- Odstranite zadnjo stekleno polico v vmesni plošči in jo ločeno shranite.
- Steklenice položite z dnom do konca proti zadnji strani aparata.

Nasvet: Če steklenice gledajo čez površino za steklenice, prestavite spodnjo polico za steklenice v vratih navzgor.

Odstranjevanje in ponovno vstavljanje sortirne škatle

Dodatna sortirna škatla v območju PerfectFresh Active vam olajša razvrščanje živil.

- Če želite sortirno škatlo odstraniti, jo privzdignite najprej na zadnji strani.
- Za ponovno namestitev sortirno škatlo najprej vstavite v predal s sprednjim delom.

Opis aparata

Prestavljanje filtra z aktivnim ogljem

Filter z aktivnim ogljem z držalom KKF-FS (Active AirClean) je na voljo kot dodatna oprema (glejte odstavek „Dodatna oprema“).

Če v hladilniku hranite živila z zelo močnim vonjem (npr. zelo pikantne sire), pazite na naslednje:

- Držalo s filtrom z aktivnim ogljem namestite na polico, na kateri so ta živila.
- Po potrebi filter predčasno zamenjajte.
- V aparat namestite dodaten filter z aktivnim ogljem (z držalom) (glejte odstavek „Dodatna oprema“).

Držalo filtra z aktivnim ogljem je nameščeno na zadnji zaščitni letvi police.

- Če želite prestaviti filter, potegnite njegovo držalo navzgor in ga snemite z zaščitne letve.
- Odstranite še zaščitno letev police.
- Zaščitno letev namestite na želeno polico.

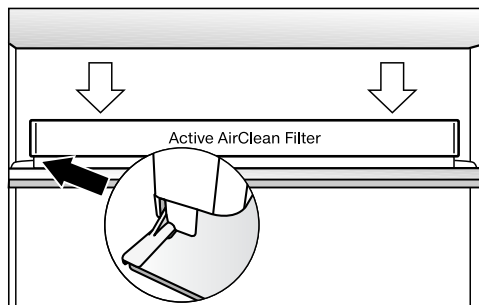

- Držalo namestite na zaščitno letev.

Priložena oprema

Podstavek za jajca

Nastavek za steklenice

Sortirna škatla

Nastavljivo držalo za steklenice

Omejevalnik odpiranja vrat

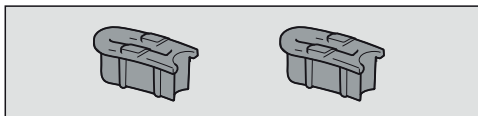

Tečaji vrat so tovarniško nastavljeni tako, da se lahko vrata aparata odpirajo do kota 115°. Če npr. vrata aparata, ko jih odprete, udarijo ob steno, lahko kot odpiranja vrat omejite na pribl. 90°.

Aparat namestite skladno s priloženimi navodili za montažo.

Dodatna oprema

V Mielejevi ponudbi lahko najdete koristno opremo ter čistilna in negovalna sredstva, ki so prilagojeni vašemu hladilnemu aparatu.

Dodatno opremo lahko naročite v spletni prodajalni Miele. Lahko pa te izdelke kupite tudi na servisu Miele (glejte zadnjo stran) ali pri svojem trgovcu z opremo Miele.

Večnamenska krpa iz mikrovlakn

Krpa iz mikrovlakn pomaga pri odstranjevanju prstnih odtisov in rahle umazanije s sprednjih stranic iz plemenitega jekla, upravljalnih plošč aparatov, oken, pohištva, avtomobilskih oken ipd.

Komplet MicroCloth

Komplet MicroCloth sestavljajo univerzalna krpa, krpa za steklo in krpa za poliranje.

Krpe so izjemno trpežne in vzdržljive. Zaradi zelo finih mikrovlaken te krpe zelo učinkovito čistijo.

MicroCloth HyClean

MicroCloth HyClean je protibakterijska univerzalna krpa, ki je posebej trpežna in vzdržljiva. Uporabljate jo lahko mokro ali suho, s čistilom ali brez njega.

Filter z aktivnim ogljem z držalom KKF-FS (Active AirClean)

Filter z aktivnim ogljem nevtralizira neprijetne vonje v hladilniku in tako skrbi za boljšo kakovost zraka.

Nadomestni filter z aktivnim ogljem KKF-RF (Active AirClean)

Na voljo so tudi ustrezni nadomestni filtri za držalo. Priporočamo zamenjavo filtra z aktivnim ogljem vsakih šest mesecev.

Držalo za steklenice

Opis je v poglavju „Opis aparata“, odstavek „Urejanje notranjosti aparata“.

Sortirna škatla

Opis je v poglavju „Opis aparata“, odstavek „Urejanje notranjosti aparata“.

Vklop in izklop hladilnega aparata

Pred prvo uporabo

- Odstranite vse embalažne materiale in zaščitne folije.
- Očistite notranjost aparata in vso opremo (glejte poglavje „Čiščenje in vzdrževanje“).

Priklop hladilnega aparata

- Hladilni aparat priklopite na električno omrežje, kot je opisano v poglavju „Električni priključek“.

Na prikazovalniku se najprej izpiše Miele, nato .

Polnjenje in vstavljanje posode za vodo za vlažilnik

- Posodo za vodo za vlažilnik napolnite s svežo pitno vodo (glejte poglavje „Shranjevanje živil v območju PerfectFresh Active“, odstavek „Vlažni predal“).
- Posodo za vodo vstavite v vmesno ploščo med hladilnim delom in območjem PerfectFresh Active (glejte poglavje „Shranjevanje živil v območju PerfectFresh Active“, odstavek „Vlažni predal“).

Vklop hladilnega aparata



- Odprite vrata aparata.
- Tapnite  na prikazovalniku.

Aparat začne hladiti in osvetlitev notranjosti se pri odprtih vratih prižge.

Hladilni aparat se ohladi na prednastavljeno temperaturo.

Da bo temperatura dovolj nizka, pustite, da se aparat nekaj ur ohlaja, preden vanj prvič vložite živila. V hladilnik vložite živila šele, ko temperatura doseže nastavljeno vrednost.

Izklop hladilnega aparata

- Dotaknite se prikaza temperature na prikazovalniku.
- Povlecite po zaslonu v desno, dokler se v sredini ne pojavi .
- Tapnite simbol .

Hlajenje in osvetlitev notranjosti se izklopita.

Na prikazovalniku se pojavi .

Prosimo, upoštevajte: Hladilni aparat ni ločen od električnega omrežja, če je zgolj izklopljen.

Ob daljši odsotnosti upoštevajte

Če boste hladilni aparat pred daljšo odsotnostjo izklopili, očistili pa ne, obstaja pri zaprtih vratih aparata nevarnost razvoja plesni. Pred daljšo odsotnostjo obvezno očistite hladilni aparat.

Če aparata dlje časa ne boste uporabljali, upoštevajte naslednje:

- Izklopite aparat.
- Izvlecite omrežni vtič ali izklopite varovalko hišne inštalacije.
- Izpraznite posodo za vodo za vlažilnik in jo shranite očiščeno in suho.
- Da se bo hladilni aparat lahko zadostno zračil in da ne bo prišlo do razvoja neprijetnega vonja, ga očistite in pustite njegova vrata odprta.

Za trajnost živil je odločilna ustrezna nastavitve temperature. Če je temperatura nižja, se procesi razvoja mikroorganizmov upočasnijo. Živila se zato ne kvarijo tako hitro.

Temperatura v aparatu se tem bolj zviša:

- čim pogosteje in za čim dlje časa odpirate vrata,
- čim več živil je shranjenih v njem,
- čim toplejša so živila, ki jih shranite vanj,
- čim višja je temperatura okolice aparata. Hladilni aparat je predviden za uporabo v določenem klimatskem razredu (območje temperature okolice), katerega meje morate upoštevati.

... v hladilnem delu in območju PerfectFresh Active

V hladilnem delu priporočamo temperaturo **4 °C**.

V območju PerfectFresh Active se temperatura avtomatsko uravnava med **0 in 3 °C**.

Avtomatska porazdelitev temperature (DynaCool)

Vsakič, kadar se vklopi hlajenje hladilnega območja, se avtomatsko vključi tudi ventilator. Tako se hlad enakomerno porazdeli po hladilnem območju in vsa vložena živila se hladijo na približno enako temperaturo.

Prikaz temperature

Med normalnim delovanjem je prikazana **srednja, dejanska temperatura v hladilnem delu**, ki je trenutno v aparatu.

Odvisno od temperature okolice in nastavitve lahko traja nekaj ur, preden je dosežena in trajno prikazana zelena temperatura.

Nastavitev temperature

- Dotaknite se prikaza temperature na prikazovalniku.
- Povlecite po zaslonu v levo ali desno, dokler ni v sredini prikazana zelena temperatura.
- Za potrditev tapnite zeleno temperaturo.

Prikaz temperature se ponovno preklopi na dejansko temperaturo, ki je trenutno v aparatu.



Možne nastavitve

- Hladilni del: od 3 °C do 9 °C

Spreminjanje temperaturene stopnje v območju PerfectFresh Active

Temperatura v območju PerfectFresh Active se avtomatsko uravnava med 0 °C in 3 °C.

Če želite, da bi bilo to območje toplejše ali hladnejše, ker boste npr. shranili ribe, lahko temperaturo stopenjsko nekoliko spremenite.

- Tapnite simbol .
- Povlecite po zaslonu v levo ali desno, dokler se v sredini ne pojavi .
- Tapnite simbol .
- Povlecite po zaslonu v levo ali desno, dokler ni v sredini prikazana zelena nastavitve (1: najnižja temperatura; 9: najvišja temperatura).
- Za potrditev tapnite zeleno nastavitve.

Ustrezna temperatura

Tovarniška nastavitve temperature stopnje je 5.

Pri nastavitvi stopnje od 1 do 4 se lahko zgodi, da temperatura pade pod 0 °C. Živila lahko zamrznejo.

Preverite nastavitve temperature.

Če ste spremenili nastavitve temperature:

- Čez nekaj ur preverite prikaz temperature. Šele po tem času se vzpostavi ustrezna temperatura.
- po šestih urah, če je aparat le malo napolnjen
- po 24 urah, če je aparat povsem napolnjen

Če je temperatura po tem času previsoka ali prenizka:

- Na novo nastavite temperaturo.

Pospešeno hlajenje ❄️

Pri vklopljeni funkciji pospešenega hlajenja ❄️ se **hladilni del** zelo hitro ohladi do najhladnejše vrednosti (odvisno od temperature okolice). Aparat deluje z najvišjo hladilno zmogljivostjo in temperatura pade. To funkcijo izberite, če želite hitro ohladiti velike količine živil ali pijače, ki ste jih vložili v hladilni del aparata.

Če je vklopljena funkcija pospešenega hlajenja ❄️, je lahko delovanje aparata glasnejše.

Funkcijo pospešenega hlajenja ❄️ morate vklopiti tik pred tem, ko vložite živilo ali pijačo.

Funkcija pospešenega hlajenja ❄️ se avtomatsko izklopi po približno 12 urah. Hladilni aparat deluje naprej z normalno hladilno zmogljivostjo.

Nasvet: Če želite varčevati z energijo, pa lahko funkcijo pospešenega hlajenja ❄️ izklopite sami, takoj ko se živila ali pijača dovolj ohladijo.

Vklop in izklop pospešenega hlajenja ❄️

- Dotaknite se prikaza temperature za hladilni del.
- Za vklop in ponovni izklop funkcije pospešenega hlajenja tapnite ❄️.

Če je funkcija pospešenega hlajenja **vklopljena**, ❄️ sveti oranžno.

- Zapustite ta nastavitveni nivo, tako da tapnete prikaz temperature.

Izvajanje drugih nastavitev

Pojasnila k posameznim nastavitvam



V nadaljevanju so opisane samo tiste nastavitve, ki potrebujejo dodatna pojasnila.

Medtem ko ste v nastavitvenem načinu , so alarm ob odprtih vratih in drugi opozorilni signali avtomatsko izklopljeni.



Način za zabavo

Funkcija načina za zabavo  je priporočljiva, če želite hitro ohladiti velike količine živil in pijače, ki ste jih pravkar vložili v hladilni del aparata.

Nasvet: Funkcijo načina za zabave  vklopite približno štiri ure prej, preden vložite živila in pijače.



Če je vklopljen način za zabave , je funkcija pospešenega hlajenja  avtomatsko vklopljena.

Načina za zabave  ni mogoče vklopiti, če je aktiven počitniški način .

Funkcija načina za zabave  se avtomatsko izklopi po 24 urah. Če želite, pa lahko funkcijo načina za zabave  kadar koli predčasno izklopite.

Počitniški način

Uporaba funkcije počitniškega načina  je priporočljiva, če npr. med dopustom ne želite popolnoma izklopiti hladilnega dela ali ne potrebujete velike hladilne zmogljivosti.

Vklopljen počitniški način  je prikazan na začetnem zaslonu. Izklopite ga lahko na začetnem zaslonu ali v nastavitvenem načinu .

Hladilni del se pri tem uravna na temperaturo 15 °C, temperatura v območju PerfectFresh Active pa je avtomatsko nastavljena na 9 do 12 °C. Hladilni del tako lahko še naprej deluje energetsko varčno.

Pri tej srednji temperaturi hladilnega dela lahko živila, ki niso hitro pokvarljiva, ostanejo še nekaj časa v hladilniku. Poraba energije je manjša kot med normalnim delovanjem.

Prav tako se ne pojavita neprijeten vonj ali plesen, kar se sicer zgodi, če je hladilni del izklopljen, njegova vrata pa zaprta.

 **Ogrožanje zdravja zaradi uživanja pokvarjenih živil.**



Če je temperatura v hladilnem delu dalj časa višja od 4 °C, se lahko skrajša trajnost živil in poslabša njihova kakovost.

Funkcijo počitniškega načina  vedno vklopite samo za omejen čas.

V tem času ne shranjujte nobenih občutljivih in lahko pokvarljivih živil, kot so sadje, zelenjava, ribe, meso in mlečni izdelki.

Vklop funkcije fiksiranja nastavitvev /

Vklopljena funkcija fiksiranja nastavitvev ščiti pred neželenim izklopom hladilnega aparata in spreminjanjem nastavitvev, če so npr. v bližini otroci.

- Tapnite simbol .
- Povlecite po zaslonu v levo ali desno, dokler se v sredini ne pojavi .
- Tapnite simbol .

Če je funkcija fiksiranja nastavitvev vklopljena,  sveti oranžno.

- Zaprite vrata aparata. Šele zdaj je funkcija fiksiranja nastavitvev  aktivna.

Začasna dezaktivacija funkcije fiksiranja nastavitev /

Če želite npr. spremeniti nastavev temperature, lahko funkcijo fiksiranja nastavitev začasno dezaktivirate:





- Dotaknite se prikaza temperature.
- Za pribl. šest sekund se dotaknite .

Prikaz se preklopi na spremembo temperature.

- Zdaj izvedite zelene nastavitve.

Ko zaprete vrata aparata, je funkcija fiksiranja nastavitev  ponovno vklopljena.

Popoln izklop funkcije fiksiranja nastavitev /

- Tapnite simbol .
- Za pribl. šest sekund se dotaknite .
- Povlecite po zaslonu v levo ali desno, dokler se v sredini ne pojavi .
- Tapnite simbol .

Pri izklopljeni funkciji fiksiranja nastavitev na prikazovalniku sveti .

Način Sabbath

Za pomoč pri uporabi hladilnega aparata v religiozne namene je na voljo način Sabbath.

Vklopljen način Sabbath  je najprej prikazan na začetnem zaslonu.

Čez tri sekunde se prikazovalnik izklopi.

Medtem ko je vklopljen način Sabbath , ne morete izvajati nobenih nastavitev svojega hladilnega aparata.

Pazite, da so vrata aparata trdno zaprta, saj so optični in zvočni opozorilni signali izklopljeni.

Funkcija načina Sabbath  se po pribl. 80 urah avtomatsko izklopi.

Če je vklopljen način Sabbath , se dezaktivirajo:

- osvetlitev notranjosti ob odprtih vratih aparata
- vsi zvočni in optični signali
- prikaz temperature
- aktivna povezava WLAN

Vse druge predhodno vklopljene funkcije ostanejo aktivirane.

 **Ogrožanje zdravja zaradi uživanja pokvarjenih živil.**

Ker v času, ko je aktiven način Sabbath , morebiten izpad električne energije ni prikazan, so lahko živila dlje časa izpostavljena povišanim temperaturam. Trajnost živil se zato skrajša.

Če med aktivnim načinom Sabbath  pride do izpada električnega toka, preverite kakovost živil, ki so shranjena v hladilniku.



Izklop načina Sabbath

- Tapnite temni zaslon.

Pojavi se .

- Tapnite simbol .

 sveti oranžno.

- V nastavitvenem načinu  tapnite simbol .

Ko je način Sabbath izklopljen, simbol  sveti belo.



Informacije o načinu Sabbath

Ta izdelek nosi certifikat mednarodnega inštituta za certificiranje košer Star-K. Tukaj si lahko ogledate verzijo certifikata Star-K.

Izvajanje drugih nastavitev

Spreminjanje časa do vklopa alarma ob odprtih vratih

Nastavite lahko, kako hitro po odprtju vrat aparata naj se oglasi alarm.

- Tapnite simbol .
- Povlecite po zaslonu v levo ali desno, dokler se v sredini ne pojavi .
- Tapnite simbol .
- Povlecite po zaslonu v levo ali desno, dokler ni v sredini prikazan čas med 30 sekund in 3 minute 30 sekund.
- Za potrditev tapnite želeno nastavitvev.

Miele@home

Vaš hladilni aparat je opremljen z integriranim WLAN-modulom.

Tovarniško je povezava v omrežje dezaktivirana.

Za njegovo uporabo potrebujete:

- WLAN-omrežje,
- aplikacijo Miele,
- Miele uporabniški račun. Uporabniški račun lahko ustvarite v aplikaciji Miele.

Aplikacija Miele vas vodi pri povezovanju hladilnega aparata z domačim WLAN-omrežjem.

Ko hladilni aparat povežete z WLAN-omrežjem, lahko z aplikacijo na primer izvajate naslednja dejanja:

- priklic informacij o stanju delovanja hladilnega aparata
- spreminjanje nastavitev hladilnega aparata

S povezavo hladilnega aparata v WLAN-omrežje se poveča poraba energije, tudi če je aparat izklopljen.

Prepričajte se, da je na mestu postavitve hladilnega aparata na voljo dovolj močan signal vašega WLAN-omrežja.

Razpoložljivost povezave WLAN

WLAN-povezava si deli frekvenčno območje z drugimi napravami (npr. mikrovalovnimi pečicami, igračami z daljinskim upravljanjem). Zato lahko pride do začasnih ali stalnih motenj povezave. Stalne razpoložljivosti ponujenih funkcij zato ni mogoče zagotoviti.

Razpoložljivost sistema Miele@home

Uporaba aplikacije Miele je odvisna od razpoložljivosti storitve Miele@home v vaši državi.

Storitev Miele@home ni na voljo v vseh državah.



Informacije o razpoložljivosti so objavljene na spletni strani www.miele.com.

Aplikacija Miele

Aplikacijo Miele si lahko brezplačno naložite v trgovini Apple App Store® ali Google Play™.



Prva nastavitvev sistema Miele@home





- Tapnite simbol .
- Povlecite po zaslonu v levo ali desno, dokler se v sredini ne pojavi .
- Tapnite simbol .
- Tapnite želeno metodo povezave (aplikacija ali WPS).

Po uspešni prijavi se v začetnem zaslonu pojavi simbol .



Če se povezava ni mogla vzpostaviti, se pojavi simbol .

- V tem primeru ponovno zaženite postopek.

Dezaktivacija ali aktivacija brezžične povezave





- Tapnite simbol .
- Povlecite po zaslonu v levo ali desno, dokler se v sredini ne pojavi .
- Tapnite simbol .
- Za dezaktivacijo WLAN-povezave tapnite .

Pojavi se .

- Za ponovno aktivacijo WLAN-povezave tapnite .
- Če želite zapustiti menijsko raven, tapnite .

Če je WLAN-povezava aktivna, v začetnem zaslonu sveti simbol .

Ponastavitev konfiguracije omrežja

- Tapnite simbol .
- Povlecite po zaslonu v levo ali desno, dokler se v sredini ne pojavi .
- Tapnite simbol .
- Povlecite po zaslonu v desno, dokler se v sredini ne pojavi .
- Tapnite simbol .
- Tapnite simbol OK.



Vse izvedene nastavitve in vnesene vrednosti za Miele@home se ponastavijo.

WLAN-povezava se dezaktivira,  na začetnem zaslonu ugasne.

Če hladilni aparat odstranite, prodate ali če zaženete rabljen aparat, ponastavite konfiguracijo omrežja. Vsi osebni podatki se tako odstranijo iz aparata. Poleg tega prejšnji lastnik ne more več dostopati do podatkov v aparatu.

Sprememba glasnosti opozorilnih in zvočnih signalov /



Glasnost opozorilnih in zvočnih signalov (npr. pri alarmu ob odprtih vratih ali sporočilu o napaki) lahko spremenite. Ali pa zvočne signale izklopite, če vas motijo.

- Tapnite simbol .
- Povlecite po zaslonu v levo ali desno, dokler se v sredini ne pojavi .
- Tapnite simbol .
- Izberite želeno glasnost, tako da povlečete segmentni prikaz v levo ali desno.
- Potrdite želeno glasnost, tako da tapnete segmentni prikaz.

Pri izklopljenih opozorilnih in zvočnih signalih je prikazan simbol .

Sprememba svetlosti prikazovalnika

Svetlost prikazovalnika lahko prilagodite svetlobnim razmeram v vašem okolju.





- Tapnite simbol .
- Povlecite po zaslonu v levo ali desno, dokler se v sredini ne pojavi .
- Tapnite simbol .
- Izberite želeno stopnjo svetlosti, tako da povlečete segmentni prikaz v levo ali desno.
- Potrdite želeno stopnjo svetlosti, tako da tapnete segmentni prikaz.

Izvajanje drugih nastavitvev

Izklop sejemske nastavitve

Sejemska nastavitve  omogoča zastopnikom, da predstavijo aparat, ne da bi bilo vključeno hlajenje. Za zasebno uporabo te nastavitve ne potrebujete.



Če je sejemska nastavitve tovarniško vklopljena, je na začetnem zaslonu prikazan simbol .

- Tapnite simbol .
- Tapnite simbol .
- Povlecite po zaslonu v levo ali desno, dokler se v sredini ne pojavi .
- Tapnite simbol .

Po izklopu sejemske nastavitve  se hladilni aparat izklopi in ga morate ponovno vklopiti.

Ponastavitev vrednosti na stanje ob dobavi

Vse nastavitve hladilnega aparata se ponastavijo na stanje ob dobavi (za nastavitve glejte poglavje „Opis aparata“).

- Tapnite simbol .
- Povlecite po zaslonu v levo ali desno, dokler se v sredini ne pojavi .
- Tapnite simbol .

Pojavi se .

- Tapnite OK.

Hladilni aparat se izklopi in ga morate ponovno vklopiti.



Informacije

Na prikazovalniku se izpišejo podatki o aparatu (identifikacijska oznaka modela in serijska številka).

Pripravite naslednje podatke o aparatu:



- za povezavo hladilnega aparata v WLAN-omrežje (glejte poglavje „Izvajanje drugih nastavitvev“, odstavek „Miele@home“) (odvisno od modela);
- za prijavo motnje na servisu Miele (glejte poglavje „Servisna služba“);
- za pridobitev informacij pri zbirki podatkov EPREL (glejte poglavje „Servisna služba“).



Prikaz potrebne zamenjave filtra z aktivnim ogljem

Po vstavitvi filtra z aktivnim ogljem (dodatna oprema) morate najprej aktivirati prikaz potrebne zamenjave filtra  v nastavitvenem načinu .

Prikaz potrebne zamenjave filtra z aktivnim ogljem  na začetnem zaslonu vas približno vsakih šest mesecev opomni, da morate zamenjati filter (glejte poglavje „Čiščenje in vzdrževanje“, odstavek „Zamenjava filtra z aktivnim ogljem“).

Način za čiščenje

Način za čiščenje  vam olajša čiščenje hladilnega dela (glejte poglavje „Čiščenje in vzdrževanje“). Osvetlitev notranjosti ostane vklopljena, čeprav je hladilni del izklopljen. Zvočni in optični signali so prav tako izklopljeni. Vkllopljen način za čiščenje  je prikazan na začetnem zaslonu.

Po končanem čiščenju morate način za čiščenje  izklopiti. Če so vrata aparata več kot 10 minut zaprta, se način za čiščenje  avtomatsko izklopi.

Hladilni aparat je opremljen z alarmom ob odprtih vratih, ki preprečuje izgubo energije v primeru odprtih vrat aparata in ščiti shranjena živila pred toploto.

Če so vrata aparata dlje časa odprta, v prikazu temperature rumeno sveti simbol . Zazveni tudi opozorilni zvočni signal in osvetlitev notranjosti aparata utripa.

Čas do vklopa alarma ob odprtih vratih lahko spremenite (glejte poglavje „Izvajanje drugih nastavitev“).

Opozorilni zvočni signal alarma ob odprtih vratih lahko tudi izklopite (glejte poglavje „Izvajanje drugih nastavitev“).

Takoj ko zaprete vrata aparata, opozorilni zvočni signal in simbol  na prikazovalniku ugasneta.

Predčasni izklop alarma ob odprtih vratih

■ Dotaknite se  na prikazovalniku.

Opozorilni zvočni signal in simbol  ugasneta, osvetlitev notranjosti aparata neprekinjeno sveti.

Če vrat aparata ne zaprete, se alarm ob odprtih vratih čez približno eno minuto ponovi.

Shranjevanje živil v hladilnem delu

 Nevarnost eksplozije zaradi vnetljive mešanice plinov.

Vnetljive mešanice plinov se lahko zaradi električnih sestavnih delov aparata vnamejo.

V hladilnem aparatu ne shranjujte eksplozivnih snovi ali izdelkov z gorljivim potisnim plinom (npr. sprejev). Tovrstne spreje prepoznate po natisnjeni navedbi vsebine ali simbolu plamena. Morebitni izhajajoči plini se lahko zaradi električnih sestavnih delov aparata vnamejo.

 Nevarnost poškodb aparata zaradi živil, ki vsebujejo maščobo ali olje.

Če v aparatu ali v vratih aparata shranjujete živila, ki vsebujejo maščobe ali olja, v plastiki lahko nastanejo napetostne razpoke in plastika počni ali se prelomi. Pazite, da iztekajoča maščoba ali olje ne pride v stik s plastičnimi deli aparata.

Če kroženje zraka ni zadostno, se zmanjša hladilna zmogljivost in poveča poraba energije. Živil ne shranjujte preveč blizu skupaj, da lahko zrak neovirano kroži. Pazite, da ne prekrijete ventilatorja na hrbtni steni.

Različna območja hlajenja

Zaradi naravnega kroženja zraka se v hladilnem delu ustvarijo različna temperaturna območja.

Hladen zrak, ki je težji, se zadržuje v spodnjem območju hladilnega dela. Različna hladilna območja lahko izkoristite pri shranjevanju živil.

Ta hladilni aparat je opremljen z avtomatskim dinamičnim hlajenjem – kadar ventilator deluje, se ustvarja enakomerna temperatura. Različna temperaturna območja v hladilniku so tako veliko manj izrazita.

Najtoplejše območje

Najtoplejše območje v hladilnem delu je povsem zgoraj v sprednjem območju in v vratih. V teh območjih shranjujte npr. maslo, da ostane dovolj mehko za mazanje, in sir, ki bo tako ohranil svojo aromo.

Najhladnejše območje

Najhladnejše mesto v hladilnem območju je neposredno nad vmesno ploščo do območja PerfectFresh Active in ob hrbtni steni. Še nižje temperature pa so seveda v predalih območja PerfectFresh Active.

Pri nastavitvi temperature 4 °C in ustrezni higieni se upočasnijo razmnoževanje bakterij, npr. salmonelle in listerije, ki lahko povzročita hude zastrupitve s hrano.

Ta del hladilnega območja in območje PerfectFresh Active zato uporabite za shranjevanje vseh občutljivih in lahko pokvarljivih živil, kot so:

- ribe, meso, perutnina;
- klobase, pripravljene jedi;
- jedi/peciva iz jajc ali smetane;
- sveže testo in testo za kolače, pice, quiche;
- siri in drugi izdelki iz surovega mleka;

Shranjevanje živil v hladilnem delu

- humus, zelenjavni namazi, rastlinski nadomestki za skuto;
- pripravljena zelenjava, pakirana v folijo;
- na splošno vsa sveža živila, katerih rok uporabe je odvisen od temperature shranjevanja, ki mora biti najmanj 4 °C.

pomembno pri shranjevanju živil živalskega izvora. Pazite, da živila, kot so surove ribe in meso, ne pridejo v stik z drugimi živili.

S pravilno nastavitvijo temperature in ustrezno higieno se lahko trajnost živila bistveno podaljša. Tako se izognete zavrženi hrani.

Živila, ki niso primerna za shranjevanje v hladilnem delu

Nekatera živila niso primerna za shranjevanje pri temperaturah pod 5 °C, ker so občutljiva za mraz.

Med živila, občutljiva za mraz, med drugimi sodijo:

- ananas, avokado, banane, granatna jabolka, mango, melone, papaja, marakuja, agrumi (kot so limone, pomaranče, mandarine, grenivke),
- sadje, ki mora še dozoreti,
- jajčevci, kumare, krompir, paprika, paradižniki, bučke,
- trdi siri (npr. parmezan).

Nasveti za nakup živil

Najpomembnejši pogoj za dolgo obstojnost živil je njihova svežina, ko jih shranite.

Upoštevajte tudi rok trajanja živil in ustrezno temperaturo shranjevanja.

Če je le mogoče, ne prekinjajte hladne verige, če npr. živila transportirate v toplem avtomobilu.

Pravilno shranjevanje živil

Živila shranjujte v hladilnem delu aparata zapakirana ali dobro pokrita (v območju PerfectFresh Active so izjeme). Tako boste preprečili, da bi se živilo navzelo vonja drugega živila, se izsušilo ali da bi prišlo do prenosa morebitnih mikroorganizmov. To je še posebej



Shranjevanje živil v območju PerfectFresh Active

Območje PerfectFresh Active

Območje PerfectFresh Active izpolnjuje zahteve DIN EN 62552:2020, ki veljajo za predele za hladno skladiščenje.

V območju PerfectFresh Active so optimalni pogoji za shranjevanje sadja, zelenjave, rib, mesa in mlečnih izdelkov. Živila ostanejo bistveno dlje sveža ter ohranijo okus in vitamine.

V območju PerfectFresh Active se temperatura avtomatsko uravnava med 0 in 3 °C. To so nižje temperature kot v običajnem hladilnem območju in so optimalne za shranjevanje neobčutljivih živil.



Poleg tega lahko v območju PerfectFresh Active uravnavate vlažnost zraka tako, da ustreza shranjenim živilom. Če je vklopljen vlažilnik , se vloženo sadje in zelenjava vlažita z vodno paro. Vlažilnik  se vklopi približno vsakih 90 minut in pri vsakem odpiranju vrat. Pri povišani zračni vlažnosti živila ohranijo svojo lastno vlažnost in se ne izsušijo tako hitro.

Ne pozabite, da je za dober rezultat shranjevanja odločilno dobro izhodiščno stanje živila.

Živila vzemite iz območja PerfectFresh Active pribl. 30–60 minut prej, preden jih zaužijete. Šele pri sobni temperaturi se namreč lahko razvijeta njihova aroma in okus.

Vlažni predal



V **vlažnem predalu** je temperatura 0–3 °C, vlažnost zraka pa je – odvisno od položaja pokrova predala – nepovišana  ali povišana .

Nepovišana zračna vlažnost

Pri nastavitvi  vlažni predal postane suhi predal (glejte odstavek „Suhi predal“).

Povišana zračna vlažnost

Pri tej nastavitvi je predal kot vlažni predal primeren za shranjevanje sadja in zelenjave.

Pri povišani zračni vlažnosti v vlažnem predalu lahko začne nastajati kondenzat.



Če se vam zdi, da se je ustvarilo preveč kondenzata in da to lahko negativno vpliva na živila, postopajte na naslednji način:

Kondenzat obrišite s krpo.



Odprite pokrov predala, tako da izberete položaj „nepovišana zračna vlažnost “.

Izklopite vlažilnik .

Izbira povišane zračne vlažnosti

Pri tej nastavitvi  mora biti vklopljen vlažilnik .

Če je vlažilnik  vklopljen, se nekoliko poveča poraba energije. Poleg tega je lahko delovanje aparata glasnejše.

- Tapnite simbol .
- Povlecite po zaslonu v levo ali desno, dokler se v sredini ne pojavi .
- Tapnite simbol .

Shranjevanje živil v območju PerfectFresh Active

- Povlecite po zaslonu v levo, dokler ni v sredini prikazana zelena intenzivnost vlažilnika (1: minimalno vlaženje; 3: maksimalno vlaženje).
- Za potrditev tapnite zeleno nastavitvev. Simbol ☹️ sveti oranžno.
- Odprite vlažni predal.

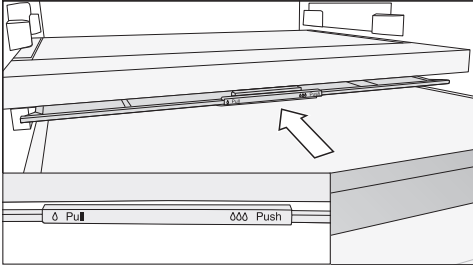

- Pokrov predala potisnite do konca nazaj.

Pokrov predala je zaprt in zračna vlažnost ostane v predalu ☹️☹️.

Izbira nepovišane zračne vlažnosti ☹️

Pri tej nastavitvi ☹️ mora biti vlažilnik ☹️ izklopljen.

- Tapnite simbol ⚙️.
 - Povlecite po zaslonu v levo ali desno, dokler se v sredini ne pojavi ☹️.
 - Tapnite simbol ☹️.
 - Povlecite po zaslonu v desno in tapnite ⏻.
- Simbol ☹️ sveti belo.
- Odprite vlažni predal.

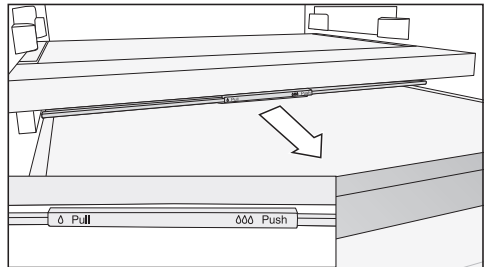

- Pokrov predala povlecite do konca naprej.

Pokrov predala je odprt in zračna vlažnost se zmanjša ☹️.

Če živilo sega čez rob predala, se lahko pri potiskanju predala spremeni položaj njegovega pokrova in pokrov se zapre.

Pri polnjenju predala pazite, da se živila ne dotikajo pokrova od spodaj.

Vlažilnik (humidifier ☹️)

Če je vlažilnik ☹️ vklopljen, se sadje in zelenjava, ki sta shranjena v vlažnem predalu, ob vsakem odpiranju vrat in približno vsakih 90 minut navlažita z vodo. Vodna para poskrbi za dodatno vlažnost v vlažnem predalu.

Shranjevanje živil v območju PerfectFresh Active

Vlažilnik in pripadajoča posoda za vodo sta nameščena v vmesni plošči med hladilnim delom in območjem PerfectFresh Active.

Preden vklopite vlažilnik (glejte poglavje „Izvajanje drugih nastavitev“), mora biti izpolnjeno naslednje:

- Posoda za vodo je očiščena, napolnjena z vodo in pravilno nameščena.
- Pokrov vlažnega predala je zaprt (nastavitev 000).

Količina vode v posodi za vodo zadostuje za pribl. štiri mesece.

Posodo za vodo morate ponovno napolniti šele, ko vlažilnik ne ustvarja več vodne pare.

⚠ Nevarnost škode na aparatu zaradi neustrezne tekočine.
Tekočine, ki vsebujejo sladkor, lahko uničijo vlažilnik.

Posodo za vodo polnite izključno s svežo pitno vodo.

⚠ Ogrožanje zdravja zaradi onesnažene vode.
Uporaba onesnažene vode lahko povzroči zastrupitve.
Posodo za vodo polnite izključno s svežo pitno vodo.

⚠ Ogrožanje zdravja zaradi oporečne vode.

Voda, ki dlje časa stoji v posodi za vodo, je lahko oporečna in ogroža vaše zdravje.

Posodo za vodo za vlažilnik očistite in napolnite s svežo vodo, če je bil hladilni aparat ali hladilni del aparata dlje časa (več kot dva dni) izklopljen ali če je bil dlje časa (več kot dva dni) izklopljen vlažilnik.

Posodo za vodo za vlažilnik očistite in jo napolnite s svežo pitno vodo, če je bil daljši čas (več kot dva tedna) vklopljen počitniški način ☀.

Polnjenje posode za vodo za vlažilnik

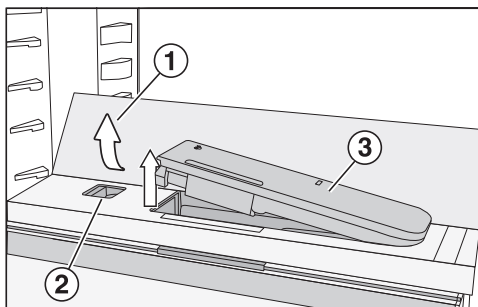

- Pritisnite na zadnji, zunanji vogal steklene police ①.

Steklena polica se spredaj dvigne.

- Stekleno polico dvignite proti zadnji strani.

Polica stoji navpično.

- Drsnik ② potisnite v levo.

Posoda za vodo ③ izskoči iz odprtine.

- Vzemite posodo za vodo iz aparata in jo napolnite s pitno vodo do oznake.
- Posodo za vodo vstavite nazaj v aparat.
- Spustite stekleno polico ① navzdol.

Suhi predal



V **suhem predalu** je temperatura 0–3 °C, vlažnost zraka pa ni povišana Δ .

Suhi predal je zelo primeren za shranjevanje lahko pokvarljivih živil, kot so:

- sveže ribe, lupinarji in raki;
- meso, perutnina, klobase;
- delikatesne solate;
- mlečni izdelki, kot so mleko, jogurt, sir, smetana, skuta ipd.;
- rastlinski izdelki, kot so tofu, ovseni napitki, humus, zelenjavni namazi, nadomestki mesa in sira ipd.;
- poleg tega lahko tu shranjujete živila vseh vrst, ki so zapakirana.

Živila, ki vsebujejo veliko beljakovin, se hitreje pokvarijo.

To pomeni, da se npr. lupinarji in raki hitreje pokvarijo kot ribe, te pa se pokvarijo hitreje kot meso.

Iz higienskih razlogov ta živila shranjujte samo **pokrita ali zapakirana**.

Shranjevanje živil v območju PerfectFresh Active

Če z rezultatom hlajenja shranjenih živil niste zadovoljni (npr. če živila že po kratkem času hranjenja v aparatu delujejo uvela), še enkrat preverite naslednje:

- Shranjujte samo sveža živila. Stanje živila ob vlaganju v hladilnik je odločilno za njegovo svežino.
- Preden živila vložite v območje PerfectFresh Active, očistite predale.
- Zelo mokra živila pred shranjevanjem odcedite.
- V območju PerfectFresh Active ne hranite živil, ki so občutljiva za nizke temperature (glejte poglavje „Shranjevanje živil v hladilnik“, odstavek „Živila, ki niso primerna za shranjevanje v hladilniku“).
- Za shranjevanje živil izberite ustrezni predal območja PerfectFresh Active ter pravi položaj pokrova predala (nepovišana zračna vlažnost δ ali povišana zračna vlažnost $\delta\delta$).
- Povišana zračna vlažnost $\delta\delta$ v vlažnem predalu je dosežena zgolj z vlago, ki jo vsebujejo shranjena živila, če ta hranite nepakirana. Čim več živil je shranjenih v predalu, tem višja je vlažnost.
- Predalov ne napolnite preveč.
- Če se vam pri nastavitvi $\delta\delta$ zdi, da se je ustvarilo preveč kondenzata in da to lahko negativno vpliva na živila:
 - Kondenzat obrišite s krpo.
 - V predal vložite rešetko ali podoben pripomoček, da živila niso v stiku z vlago.
 - Odprite pokrov predala, tako da izberete položaj „nepovišana zračna vlažnost δ “, in izklopite vlažilnik $\overline{\text{P}}$.
- Če pa je zračna vlažnost kljub nastavitvi $\delta\delta$ prenizka, živila zapakirajte v neprodušno embalažo.
- Če se vam zdi, da je temperatura v območju PerfectFresh Active previsoka ali prenizka, jo skušajte najprej uravnati prek hladilnega dela, tako da v njem spremenite temperaturo za 1 do 2 °C. Temperaturo morate zvišati najpozneje takrat, ko se na dnu predalov PerfectFresh Active začnejo nabirati kristali ledu, saj se lahko v nasprotnem primeru poslabša kakovost živil.
- Če sprememba temperature v hladilnem delu ne zadostuje, spremenite temperaturo v območju PerfectFresh Active (glejte poglavje „Ustrezna temperatura“).

Hladilni del in območje PerfectFresh Active

Odtajevanje hladilnega dela in območja PerfectFresh Active poteka avtomatsko.

Voda, ki nastane pri tajanju, odteče po žlebiču in skozi odtočno odprtino v izparilni sistem na hrbtni strani aparata. Zaradi toplote kompresorja odtajana voda samodejno izhlapi.

Žlebič in odtočna odprtina za odtajano vodo morata biti vedno čista. Voda mora ves čas neovirano odtekati.

Čiščenje in vzdrževanje

Napisne ploščice v notranjosti hladilnega aparata ne smete odstraniti. V primeru motnje delovanja jo boste še potrebovali!

Pazite, da voda ne zaide v elektronske dele ali lučko aparata.

 Nevarnost poškodb zaradi vlage. Vlaga iz parne čistilne naprave lahko poškoduje plastične in električne sestavne dele.

Za čiščenje hladilnega aparata ne uporabljajte parne čistilne naprave.

Pazite, da voda, s katero čistite, ne odteče skozi odtočno odprtino za odtajano vodo.

Napotki glede čistilnih sredstev

V notranjosti hladilnega aparata uporabljajte samo čistilna in negovalna sredstva, ki so neoporečna za živila.

Da se površine ne bodo poškodovale, pri čiščenju **ne uporabljajte**





- čistilnih sredstev, ki vsebujejo sodo, amonijak, kisline ali klor,
- čistilnih sredstev za odstranjevanje vodnega kamna,
- abrazivnih čistil, npr. praškov za drgnjenje ali abrazivnih emulzij,
- čistil z vsebnostjo topil,
- čistilnih sredstev za plemenito jeklo,
- sredstev za čiščenje pomivalnega stroja,
- sprejev za pečice,
- čistil za steklo,
- abrazivnih trdih gobic in ščetk (npr. gobic za čiščenje loncev),

- čistilnih radirk,
- ostrih kovinskih strgal.

Za čiščenje priporočamo čisto gobasto krpo, mlačno vodo in malo sredstva za ročno pomivanje posode.

Priprava aparata za čiščenje

Nasvet: Vključite način za čiščenje . Hlajenje v hladilnem delu se izklopi, osvetlitev notranjosti ostane vklopljena.

- Tapnite simbol .
- Povlecite po zaslonu v levo ali desno, dokler se v sredini ne pojavi .
- Tapnite simbol .
- Če želite zapustiti ta nastavitveni nivo, tapnite .

Vklapljen način za čiščenje  je prikazan na začetnem zaslonu.

- Iz aparata vzemite vsa živila in jih shranite na hladnem mestu.
- Iz aparata vzemite vse odstranljive dele opreme in jih očistite (glejte odstavek „Odstranjevanje, razstavljanje in čiščenje delov opreme“).

Čiščenje notranjosti aparata

Hladilni aparat morate redno čistiti – to morate storiti vsaj enkrat mesečno.

Če umazanija dlje časa deluje na površine, se lahko zgodi, da je ne morete več odstraniti.

Površine se lahko zabarvajo ali spremenijo.

Najbolje je, da umazanijo takoj odstranite.

- **Notranjost aparata** čistite s čisto gobasto krpo, mlačno vodo in malo sredstva za ročno pomivanje posode.
- Po čiščenju površine sperite še s čisto vodo ter jih obrišite s krpo do suhega.
- Žlebič in odtočno odprtino za odtajano vodo pogosto očistite s palčko ali podobnim pripomočkom, da lahko voda neovirano odteka.
- Hladilnik pustite še nekaj časa odprt, da se zadostno prezrači in da se v njem ne razvije neprijeten vonj.

Ročno čiščenje ali pomivanje delov opreme v pomivalnem stroju

Naslednje dele morate pomivati izključno **na roke**:

- plošče ali letve iz plemenitega jekla
- polico s fino nastavitvijo
- polico z natisnjeno oznako
- nastavljivo držalo za steklenice
- vmesno ploščo s površino za steklenice
- vse predale in pokrove (odvisno od modela)
- plastične dele police z vrtljivim dnom (na voljo kot dodatna oprema)
- sortirna škatla

Naslednji deli so **primerni za pomivanje v pomivalnem stroju**:

⚠ Nevarnost poškodb zaradi visokih temperatur v pomivalnem stroju. Deli hladilnega aparata se lahko zaradi temperature pomivanja, ki presega 55 °C, uničijo ali deformirajo. Za dele opreme, ki so primerni za pomivanje v pomivalnem stroju, izberite izključno programe pomivanja s temperaturo največ 55 °C.

Če plastični deli med pomivanjem v pomivalnem stroju pridejo v stik z naravnimi barvili, npr. iz korenja, paradiznika ali kečapa, se lahko obarvajo. To obarvanje pa ne vpliva na stabilnost samih delov.

- nastavek za steklenice, vložek za jajca
- police in police za steklenice v vratih (brez letev iz plemenitega jekla)
- vodila za polico s fino nastavitvijo
- adapterja za deljeno polico
- police (brez letev in natisnjenih oznak)
- oba dela posode za vodo za vlažilnik
- držalo filtra z aktivnim ogljem (na voljo kot dodatna oprema)

Odstranjevanje in razstavljanje delov opreme pred čiščenjem

Odstranjevanje police s fino nastavitvijo

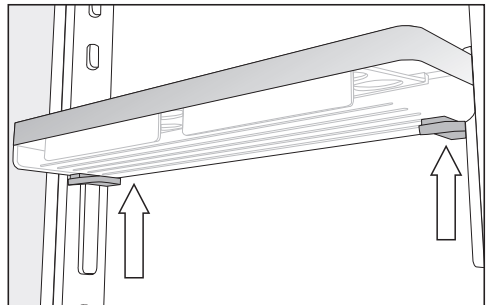

- Polico primite z obema rokama, na obeh straneh pritisnite sivi tipki pod polico in jo potisnite navzgor iz vodil.
- Vodilo vzemite z nastavkov.
- Vodilo po čiščenju namestite na zeleni položaj in na nasprotno stran vzporedno z njim namestite drugo vodilo.
- Polico vstavite od zgoraj nazaj na vodila.

Čiščenje in vzdrževanje

Razstavljanje police v vratih/police za steklenice

Preden polico/polico za steklenice vložite v pomivalni stroj, z nje odstranite letve iz plemenitega jekla.

Če želite odstraniti letev iz plemenitega jekla, ravnajte na naslednji način:

- Polico/polico za steklenice položite na delovno površino.

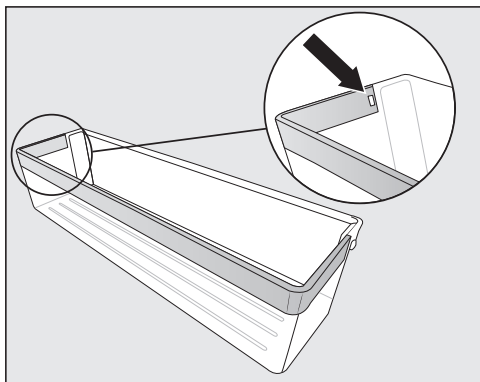

- Potisnite zatič iz poglobitve. Tako se s police sprosti celotna letev iz plemenitega jekla.
- Ko letev iz plemenitega jekla očistite, jo v obratnem vrstnem redu pritrдите nazaj na polico.

Razstavljanje police/police z osvetlitvijo

⚠ Nevarnost poškodbe zaradi nepravilnega čiščenja.

Letev iz plemenitega jekla z LED-osvetlitvijo se poškoduje, če jo med čiščenjem potopite v vodo.

Letev iz plemenitega jekla z LED-osvetlitvijo čistite z vlažno krpo.

Preden polico očistite, z nje odstranite letev iz plemenitega jekla ali letev iz plemenitega jekla z LED-osvetlitvijo.

- Polico položite z zgornjo stranjo navzdol na mehko podlago (npr. na kuhinjsko krpo) na delovni površini.

⚠ Nevarnost poškodbe zaradi nepravilnega rokovanja.

Pri odstranjevanju letve iz plemenitega jekla z LED-osvetlitvijo se lahko poškodujejo kovinski kontakti.

Ti kontakti v levem sprednjem vogalu oskrbujejo LED-osvetlitev z elektriko. Letev vedno najprej sprostite na strani, kjer ni kontaktov.

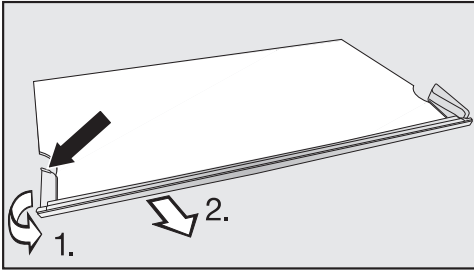

- Primite plastični rob na levi strani letve iz plemenitega jekla na najbolj zadnji točki.
1. Potegnite plastični rob s police in
 2. hkrati snemite letev. Zdaj se sprostijo tudi nasprotna stran letve.
- Po čiščenju letev iz plemenitega jekla pritrdite nazaj na polico v obratnem vrstnem redu.

Razstavljanje deljene police

Pred čiščenjem police z nje odstranite okrasno letev. Pri tem ravnajte na naslednji način:

- Polico položite na mehko podlago (npr. na kuhinjsko krpo) na delovni površini.
- Povlecite okrasno letev s police, tako da začnete na eni strani.
- Povlecite levi in desni adapter z opornih reber.
- Po čiščenju oba adapterja vstavite na željeno višino levo in desno na oporna rebra,
- Okrasno letev ponovno namestite na polico.

Odstranjevanje predalov v hladilniku

- Predal potegnite do konca iz aparata.

Predal je na zadnji strani blokiran s sponkami. Preden ga vzamete iz aparata, morate sprostiti blokado.

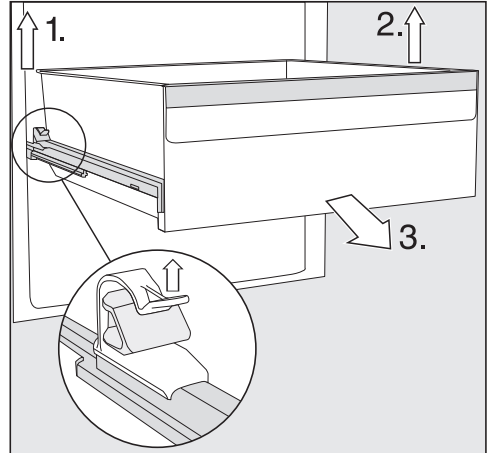

- 1. Privzdignite levo sponko in hkrati izvlecite predal naprej iz blokade.
 - 2. Na enak način predal sprostite še na drugi strani.
- Predal tako ni več blokiran.
- 3. Zdaj predal od spredaj močno izvlecite iz aparata.

Teleskopska vodila nato potisnite nazaj v aparat, da ne bo prišlo do poškodb.

⚠ Nevarnost poškodbe zaradi nepravilnega čiščenja.

Teleskopska vodila vsebujejo specialno mast, ki se lahko med čiščenjem izpere, kar poškoduje vodila.

Teleskopska vodila čistite z vlažno krpo.

Vstavljanje predalov

- Predal položite na povsem sklopljena vodila.
- Predal močno potisnite v aparat, tako da se slišno zaskoči.

Čiščenje in vzdrževanje

Odstranjevanje in razstavljanje posode za vodo za vlažilnik

⚠ Ogrožanje zdravja zaradi oporečne vode.

Voda, ki dlje časa stoji v posodi za vodo, je lahko oporečna in ogroža vaše zdravje.

Posodo za vodo za vlažilnik očistite in napolnite s svežo vodo, če je bil hladilni aparat ali hladilni del aparata dlje časa (več kot dva dni) izklopljen ali če je bil dlje časa (več kot dva dni) izklopljen vlažilnik.

Posodo za vodo za vlažilnik očistite in jo napolnite s svežo pitno vodo, če je bil daljši čas (več kot dva tedna) vklopljen počitniški način .

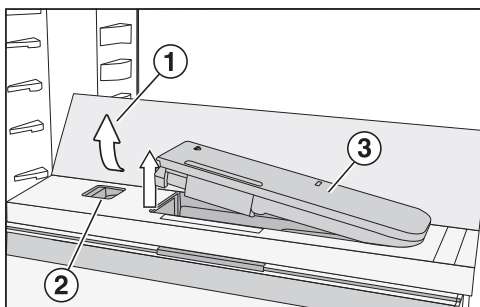

- Pritisnite na zadnji, zunanji vogal steklene police ①.

Steklena polica se spredaj dvigne.

- Stekleno polico dvignite proti zadnji strani.

Polica stoji navpično.

- Drsnik ② potisnite v levo.

Posoda za vodo ③ izskoči iz odprtine.

- Posodo za vodo vzemite iz aparata.

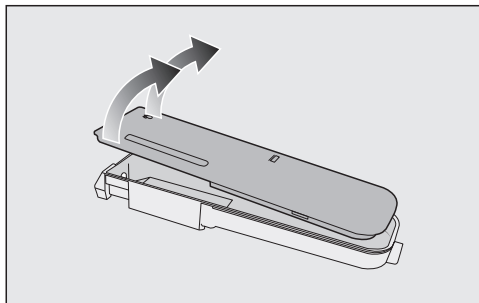

- Posodo za vodo razstavite na dva dela in ju pomijte ročno ali v pomivalnem stroju.
- Posodo za vodo vstavite nazaj v aparat.
- Spustite stekleno polico ① navzdol.

Odstranjevanje vmesne plošče s površino za steklenice

- Odstranite sprednjo in zadnjo stekleno polico z vmesne plošče.

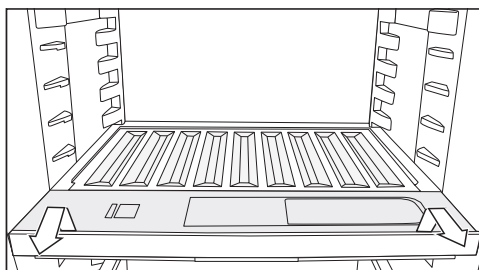

- Površino za steklenice spredaj rahlo privzdignite in jo izvlecite iz aparata.

- Po čiščenju površino za steklenice potisnite do konca v aparat in jo pritisnite navzdol.

- Stekleni polici položite nazaj na vmesno ploščo.

Odstranjevanje pokrova

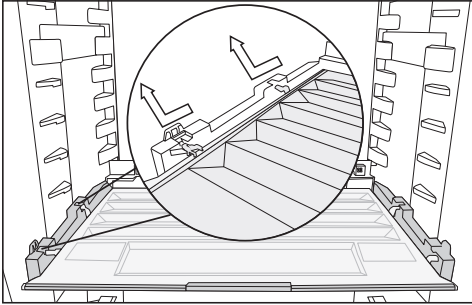

- Pokrov spredaj privzdignite in ga izvlecite iz aparata.
- Po čiščenju ga vstavite nazaj na njegovo mesto.

Zamenjava filtrov z aktivnim ogljem (dodatna oprema)

Filtra z aktivnim ogljem v držalu zamenjajte pribl. vsakih šest mesecev. Simbol  na začetnem zaslonu vas opomni, da morate zamenjati filtra z aktivnim ogljem.

Nadomestne filtre z aktivnim ogljem KKF-RF lahko kupite na servisu Miele, v specializirani trgovini ali na spletni strani Miele.

- Držalo za filter z aktivnim ogljem povlecite navzgor s police.

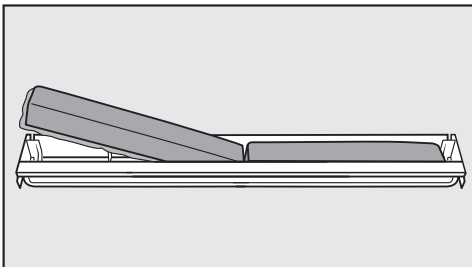

- Iz držala vzemite oba filtra in ju zamenjajte z novima. Pri tem mora biti obroba obrnjena navzdol.

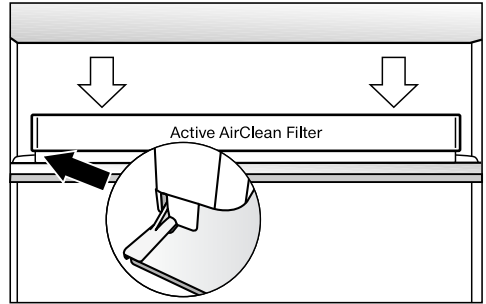

- Držalo nataknete na sredino zadnje zaščitne letve police, tako da se zaskoči.
- Potrdite zamenjavo filtra, tako da se dotaknete simbola  na prikazovalniku.

Prikaz potrebne zamenjave filtra z aktivnim ogljem ugasne in časovni števec se ponastavi.

Simbol  na začetnem zaslonu ugasne.

Čiščenje sprednje stranice in stranskih sten aparata

Če umazanija dlje časa deluje na površine, se lahko zgodi, da je ne morete več odstraniti. Površine se lahko zabarvajo ali spremenijo.

Najbolje je, da umazanijo s sprednje stranice in stranskih sten aparata očistite takoj.

Vse površine aparata so občutljive za razenje in se lahko zabarvajo ali spremenijo, če pridejo v stik z neprimernim čistilnim sredstvom.

Preberite informacije v odstavku „Napotki glede čistilnih sredstev“ na začetku tega poglavja.

- Površine aparata očistite s čisto gobasto krpo, sredstvom za ročno pomivanje posode in toplo vodo. Za

Čiščenje in vzdrževanje

čiščenje lahko uporabite tudi čisto, vlažno krpo iz mikrovlaknen, brez čistilnega sredstva.

- Po čiščenju površine sperite še s čisto vodo ter jih obrišite z mehko krpo do suhega.

CleanSteel (edt/cs) – sprednja stran aparata

 Nevarnost poškodbe zaradi nepravilnega čiščenja. Prevlaka površin se lahko poškoduje. Teh površin **ne čistite s sredstvom za plemenito jeklo**.

Sprednja stranica aparata je oplemenitena z visokokakovostno prevleko, ki ščiti pred umazanijo in olajša čiščenje.

Čiščenje vratnega tesnila

 Nevarnost poškodbe zaradi nepravilnega čiščenja. Če vratno tesnilo namažete z olji ali maščobami, lahko postane porozno. Na vratno tesnilo ne smete nanašati olja ali maščobe.



- Vratno tesnilo redno čistite samo s čisto vodo in ga na koncu temeljito obrišite s suho krpo.

Čiščenje rež za pre- in odzračevanje

Obloge prahu povečajo porabo energije.

- Reže za pre- in odzračevanje redno čistite s čopičem ali sesalnikom (v ta namen uporabite npr. sesalni čopič Mielejevega sesalnika).

Po končanem čiščenju

- Izklopite funkcijo čiščenja, tako da na začetnem zaslonu tapnete .
- Ponovno tapnite simbol .

Ko je način za čiščenje izklopljen, simbol  sveti belo.

Aparat začne spet hladiti.



- Vse dele namestite nazaj v aparat.
- Za nekaj časa aktivirajte funkcijo pospešenega hlajenja , da bo temperatura v hladilnem delu hitro padla.
- Živila vložite v aparat, takoj ko je temperatura dovolj nizka.
- Zaprite vrata aparata.

Večino motenj in napak, ki se pojavijo med vsakdanjo uporabo aparata, lahko odpravite sami. Tako lahko pogosto prihranite čas in denar, ker vam ni treba poklicati servisne službe.

Na spletni strani www.miele.com/service lahko poiščete informacije o samostojnem odpravljanju motenj.

Naslednje tabele naj vam bodo v pomoč pri iskanju in odpravljanju vzrokov motenj in napak.





Do odprave motnje po možnosti ne odpirajte aparata, da kar najbolj zmanjšate segrevanje njegove notranjosti.

Težava	Vzrok in rešitev
Aparat ne hladi in osvetlitev notranjosti pri odprtih vratih aparata ne deluje.	Aparat ni vklopljen in na prikazovalniku sveti  . <ul style="list-style-type: none"> ■ Vključite aparat.
	Omrežni vtič ni pravilno vstavljen v vtičnico. <ul style="list-style-type: none"> ■ Omrežni vtič vstavite v vtičnico. Pri izklopljenem aparatu na prikazovalniku sveti simbol .
	Sprožila se je varovalka hišne inštalacije. Lahko da gre za okvaro hladilnega aparata, hišne napeljave ali drugega aparata. <ul style="list-style-type: none"> ■ Pokličite električarja ali servisno službo.
Kompresor nenehno deluje.	Ne gre za napako. Da bi prihranil energijo, kompresor pri majhni potrebi po hlajenju deluje pri nizkem številu vrtljajev. S tem se podaljša trajanje njegovega delovanja.
Kompresor se vklaplja vedno bolj pogosto in za dlje časa, temperatura v aparatu je prenizka.	Pre- in odzračevalne reže so prekrite ali zaprašene. <ul style="list-style-type: none"> ■ Rež za pre- in odzračevanje ne smete prekriti. ■ Z rež redno odstranjujte prah.
	Pogosto ste odpirali vrata aparata. Ali pa ste shranili veliko količino svežih živil. <ul style="list-style-type: none"> ■ Vrata aparata odpirajte samo po potrebi in za čim krajši čas. <p>Čez nekaj časa se potrebna temperatura samodejno ponovno vzpostavi.</p>
	Vrata niso pravilno zaprta. <ul style="list-style-type: none"> ■ Zaprite vrata aparata.

Kaj storiti, če ...



















Težava	Vzrok in rešitev
	<p>Čez nekaj časa se potrebna temperatura samodejno ponovno vzpostavi.</p> <p>Temperatura okolice je previsoka. Čim višja je temperatura okolice, tem daljši je čas delovanja kompresorja.</p> <ul style="list-style-type: none"> ■ Upoštevajte napotke v poglavju „Inštalacija“, odstavek „Mesto postavitve“. <p>Hladilni aparat ni bil pravilno vgrajen v nišo.</p> <ul style="list-style-type: none"> ■ Hladilni aparat vgradite skladno z napotki v priloženih navodilih za montažo. <p>Nastavitev temperature je prenizka.</p> <ul style="list-style-type: none"> ■ Popravite nastavitev temperature. <p>Še vedno je vklopljena funkcija pospešenega hlajenja ❄️.</p> <ul style="list-style-type: none"> ■ Če želite prihraniti energijo, funkcijo pospešenega hlajenja ❄️ predčasno izklopite.
<p>Kompresor se vklaplja vedno bolj poredko in za krajši čas, temperatura v aparatu naraste.</p>	<p>Ne gre za napako. Temperatura je previsoka.</p> <ul style="list-style-type: none"> ■ Popravite nastavitev temperature. ■ Čez 24 ur ponovno preverite temperaturo.
<p>V hladilnem aparatu se je nabral led oziroma se v njegovi notranjosti ustvarja kondenzat. Vrata aparata se morda ne zapirajo pravilno.</p>	<p>Vratno tesnilo je zdrsnilo iz utora.</p> <ul style="list-style-type: none"> ■ Preverite, ali je vratno tesnilo pravilno nameščeno v utor. <p>Vratno tesnilo je poškodovano.</p> <ul style="list-style-type: none"> ■ Preverite, ali je vratno tesnilo poškodovano.
<p>Vratno tesnilo je poškodovano ali ga morate zamenjati.</p>	<p>Vratno tesnilo lahko zamenjate brez orodja.</p> <ul style="list-style-type: none"> ■ Zamenjajte vratno tesnilo. Na voljo je v trgovinah z opremo Miele ali na servisu.











Splošne težave s hladilnim aparatom

Težava	Vzrok in rešitev
<p>V vlažnem predalu z nastavitvijo $\Delta\Delta\Delta$ se je kakovost živil poslabšala.</p>	<p>V vlažnem predalu je veliko kondenzata.</p> <ul style="list-style-type: none"> ■ Kondenzat obrišite s krpo. ■ V predal vložite rešetko ali podoben pripomoček, da živila niso v stiku z vlago. ■ Odprite pokrov predala, tako da izberete položaj „nepovišana zračna vlažnost Δ“, in izklopite vlačilnik .
<p>Dno hladilnega dela je mokro.</p>	<p>Odtočna odprtina za odtajano vodo je zamašena.</p> <ul style="list-style-type: none"> ■ Očistite žlebič in odtočno odprtino za odtajano vodo.
<p>Opozorilni zvočni signal ne zazveni, čeprav so vrata aparata že dlje časa odprta.</p>	<p>Ne gre za napako. Opozorilni zvočni signal je bil izklopljen v nastavitvenem načinu. Če želite ponovno vklopiti zvočni alarm:</p> <ul style="list-style-type: none"> ■ Tapnite simbol . ■ Povlecite po zaslonu v levo ali desno, dokler se v sredini ne pojavi . ■ Tapnite simbol . ■ Izberite zeleno glasnost, tako da povlečete segmentni prikaz v levo ali desno. ■ Potrdite zeleno glasnost, tako da tapnete segmentni prikaz. <p>Pri vklopljenih opozorilnih in zvočnih signalih je prikazan simbol .</p>

Kaj storiti, če ...



Sporočila na prikazovalniku

Sporočilo	Vzrok in rešitev
Na začetnem zaslonu sveti , aparat ne hladi, upravljanje aparata in osvetlitev notranjosti pa delujeta.	Vklopljena je sejemaska nastavitvev. ■ Tapnite simbol  . ■ Tapnite simbol  . ■ Povlecite po zaslonu v levo ali desno, dokler se v sredini ne pojavi  . ■ Tapnite simbol  . Po izklopu sejemске nastavitve  se hladilni aparat izklopi in ga morate ponovno vklopiti.
Na prikazovalniku sveti , aparata ni mogoče upravljati.	Še vedno je vklopljena funkcija čiščenja. ■ Izklopite funkcijo čiščenja, tako da na začetnem zaslonu tapnete  . ■ Ponovno tapnite simbol  . Ko je način za čiščenje izklopljen, simbol  sveti belo. Aparat začne spet hladiti.
Na prikazovalniku ni nobenega izpisa. Prikazovalnik je temen.	Vklopljen je način Sabbath  : osvetlitev notranjosti je izklopljena in aparat hladi. ■ Tapnite temni zaslon. Pojavi se  . ■ Tapnite simbol  .  sveti oranžno. ■ Ponovno tapnite simbol  . Ko je način Sabbath izklopljen, simbol  sveti belo.
Na prikazovalniku sveti , aparata ni mogoče upravljati.	Vklopljena je funkcija fiksiranja nastavitvev. ■ Začasno sprostite upravljanje aparata ali povsem izklopite funkcijo fiksiranja nastavitvev (glejte poglavje „Izvajanje drugih nastavitvev“, odstavek „Začasna dezaktivacija/popoln izklop funkcije fiksiranja nastavitvev  /  “).

Sporočilo	Vzrok in rešitev
<p>Na začetnem zaslonu sveti simbol , zazveni tudi zvočni signal.</p>	<p>Prikaz potrebne zamenjave filtra z aktivnim ogljem  vas opomni, da morate zamenjati filtra z aktivnim ogljem.</p> <ul style="list-style-type: none"> ■ Zamenjajte filtra z aktivnim ogljem v držalu (glejte poglavje „Čiščenje in vzdrževanje“, odstavek „Zamenjava filtra z aktivnim ogljem (dodatna oprema)“) in potrdite zamenjavo filtrov, tako da se dotaknete simbola  na prikazovalniku. <p>Simbol  na začetnem zaslonu ugasne.</p>
<p>Na prikazovalniku rumeno sveti , zazveni tudi opozorilni zvočni signal.</p>	<p>Aktiviral se je alarm ob odprtih vratih.</p> <ul style="list-style-type: none"> ■ Nekaj časa se dotikajte simbola  na prikazovalniku. <p>Opozorilni zvočni signal in simbol  ugasneta.</p> <ul style="list-style-type: none"> ■ Zaprite vrata aparata.
<p>Na prikazovalniku rdeče sveti , lahko se pojavi tudi koda napake F s številko. Zazveni tudi opozorilni zvočni signal.</p>	<p>Prišlo je do motnje.</p> <ul style="list-style-type: none"> ■ Ugasnite opozorilni zvočni signal, tako da tapnete  na prikazovalniku. ■ Pokličite servisno službo. <p>Ko osebju servisa sporočite motnjo, potrebujete poleg prikazane številke napake tudi identifikacijsko oznako modela in serijsko številko hladilnega aparata. Te informacije lahko neposredno prikažete:</p> <ul style="list-style-type: none"> ■ Dotaknite se  na prikazovalniku. <p>Na prikazovalniku se izpišejo potrebni podatki o aparatu.</p> <p>Ko informacije potrdite z <i>OK</i>, zapustite prikaz informacij in ponovno se izpiše koda napake.</p> <p>Hladilni aparat lahko izklopite tudi neposredno iz sporočila o napaki.</p> <hr/> <p>Prikazana je napaka aparata: ta prikaz ima vedno prednost in takoj prekine vsako nastavitvev, ki ste jo pravkar izvedli.</p> <p>Napaka aparata je prednostno prikazana pred morebitnim alarmom ob odprtih vratih in/ali temperaturnim alarmom.</p>

Kaj storiti, če ...







Težave z vlažilnikom

Težava	Vzrok in rešitev
Vlažilnik ne vlaži živil v območju PerfectFresh Active	Vlažilnik ni vklopljen. ■ V nastavitvenem načinu  tapnite simbol  .
	Pokrov predala je potegnjen naprej in tako v položaju nastavitve „nepovišana zračna vlažnost δ“. ■ Pokrov potisnite nazaj, tako da je izbrana nastavev „povišana zračna vlažnost δδδ“.
	V posodi za vodo ni dovolj vode. ■ Napolnite posodo za vodo.
	Posoda za vodo ni pravilno nameščena. ■ Posodo za vodo vstavite tako, da se pravilno zaskoči.
	Pred vlažilnikom je umazanija. ■ Očistite vlažilnik in posodo za vodo.

Osvetlitev notranjosti

 Nevarnost električnega udara zaradi dostopnosti delov, ki so pod napetostjo. Če snamete pokrovček lučke, lahko pridete v stik z deli, ki so pod napetostjo. Nikoli ne odstranite pokrovčka lučke. Svetleče diode lahko popravi ali zamenja izključno osebje servisa.

 Nevarnost poškodbe zaradi LED-osvetlitve. Ta osvetlitev ustreza nevarnostni skupini RG 2. Če je pokrovček pokvarjen, lahko pride do poškodb oči. Če je pokrovček poškodovan, v lučko ne smete gledati z optičnimi instrumenti (lupo ali podobnim) iz neposredne bližine.

Težava	Vzrok in rešitev
<p>Lučka za osvetlitev notranjosti ne deluje.</p>	<p>Aparat ni vklopljen. ■ Vključite aparat.</p> <p>Vklopljen je način Sabbath : prikazovalnik je temen in aparat hladi. ■ Tapnite temni zaslon. Pojavi se . ■ Tapnite simbol .  sveti oranžno. ■ V nastavitvenem načinu  tapnite simbol . Ko je način Sabbath izklopljen, simbol  sveti belo.</p> <p>Če so vrata aparata odprta, se osvetlitev notranjosti po pribl. 15 minutah samodejno izklopi zaradi pregrevanja. Če to ni vzrok za težavo, gre za motnjo. ■ Pokličite servisno službo.</p>
<p>LED-osvetlitev na eni izmed polic ne deluje.</p>	<p>Polica ni pravilno nameščena na oporna rebra. ■ Preverite pravilen položaj police v opornih rebrih: police ima na levem sprednjem vogalu kovinske kontakte, ki napajajo svetleče diode z električnim tokom. ■ Polico potisnite v ležišče, tako da se slišno zaskoči.</p> <p>Okvara LED-osvetlitve na letvi iz plemenitega jekla. ■ Zamenjajte letev iz plemenitega jekla z LED-osvetlitvijo. Na voljo je na servisu.</p>

Kaj storiti, če ...

Težava	Vzrok in rešitev
LED-osvetlitev ne deluje na nobeni polici.	<p>Čez LED-lučko na polici ali v kovinske kontakte v levih opornih rebrih je zašla tekočina.</p> <p>LED-osvetlitev na vseh policah se je iz varnostnih razlogov izklopila.</p> <ul style="list-style-type: none">■ Letev iz plemenitega jekla z LED-osvetlitvijo obrišite z vlažno krpo, nato jo osušite ali pustite, da se posuši izven aparata.■ Pazite, da so kontakti čisti in suhi, preden polico z osvetlitvijo namestite nazaj v aparat.■ Polico potisnite v ležišče, tako da se slišno zaskoči.■ Zaprite vrata aparata. <p>Ko ponovno odprete vrata aparata, osvetlitev spet deluje.</p> <p>Če s temi ukrepi ne odpravite težave, gre za motnjo.</p> <ul style="list-style-type: none">■ Pokličite servisno službo.
Osvetlitev notranjosti utripa.	<p>Ne gre za napako. Aktiviral se je alarm ob odprtih vratih in z opozorilnim zvočnim signalom utripa tudi osvetlitev notranjosti.</p>

Razlogi za hrup

Hladilni aparat med delovanjem povzroča različne zvoke.
Hladilni aparat pri manjši hladilni zmogljivosti deluje energetsko varčno, vendar dlje. Glasnost je manjša.
Pri močnejši hladilni zmogljivosti se živila hitreje ohladijo.
Glasnost je večja.

Običajni zvoki	Kako nastanejo?
Sikanje	Hladilno sredstvo se vbrizga v hladilni krogotok.
Klokotanje, pljuskanje	Hladilno sredstvo teče skozi cevi.
Šumenje	Hladilni aparat hladi.
Klikanje	Termostat vklopi ali izklopi kompresor.
Brenčanje	Ventilator deluje. Avtomatsko odpiranje vrat odpira ali zapira vrata aparata.
Pokanje	Prihaja do raztezanja materiala v hladilnem aparatu.
Ropotanje	Ventili ali lopute so aktivni.
Brnenje (hladilni aparati s posodo za vodo)	Voda se črpa iz posode za vodo.
Srebanje (hladilni aparati z blažilnikom zapiranja vrat)	Vrata aparata z blažilnikom zapiranja vrat se odpirajo ali zapirajo.
Ne pozabite, da se zvokom kompresorja in pretakanja v hladilnem krogotoku ni mogoče izogniti.	

Razlogi za hrup

Zvoki med delovanjem	Vzrok in rešitev
Vibriranje, klopotanje, žvenketanje	Hladilni aparat ni v vodoravnem položaju. S pomočjo vodne tehtnice izravnajte položaj hladilnega aparata. V ta namen uporabite navojne nogice pod hladilnim aparatom.
	Hladilni aparat se dotika kosa pohištva ali drugega aparata. Odmaknite hladilni aparat.
	Predali, košare ali police se tresejo ali so zatakneni. Preverite odstranljive dele in jih na novo namestite.
	Steklenice ali posode se dotikajo. Steklenice ali posode nekoliko razmaknite.
	Na hrbtni stranici aparata je še vedno transportno držalo kabla (odvisno od modela). Odstranite transportno držalo kabla.

Na spletni strani www.miele.com/service lahko poiščete informacije o samostojnem odpravljanju motenj in nadomestnih delih Miele.

Kontakt v primeru motenj

Če motnje ne morete odpraviti sami, se obrnite npr. na svojega specializiranega prodajalca z opremo Miele ali na servis Miele.

Servisno službo Miele lahko naročite po spletu na www.miele.com/service. Kontaktni podatki servisne službe Miele so navedeni na koncu tega dokumenta.

Osebe servisa potrebuje identifikacijsko oznako modela in serijsko številko vašega aparata (Fabr./SN/Nr.). Oba podatka najdete na napisni ploščici v notranjosti hladilnega aparata, pri nekaterih modelih pa v nastavitvenem načinu pod točko Informacije **i**.

Zbirka podatkov EPREL

Od 1. marca 2021 so informacije o označevanju z energijskimi nalepkami in zahtevah za okoljsko primerno zasnovo na voljo v evropski zbirki podatkov o izdelkih (EPREL). Do zbirke podatkov o izdelkih lahko dostopate na povezavi <https://eprel.ec.europa.eu/>. Tam boste morali vnesti identifikacijsko oznako modela.

Identifikacijsko oznako modela najdete na napisni ploščici v notranjosti hladilnega aparata, pri nekaterih modelih pa v nastavitvenem načinu pod točko Informacije **i**.

Miele			
XXXXXX	Nr. XX/XXXXXXXXXX		
WEINTEMPERERSCHRANK/UNTERTISCHMODELL MULTI-TEMPERATURE WINE STORAGE CABINET-UNDERCOUNTER TOP ARMOIRE DE MISE EN TEMP. DES VINS/MOD. ENCASTRABLE SOUS PLAN #WINE/TEMPERAZIONE VINO, VINO/MOD.OTTORIBILE IN CANTIERA ВИННЫЙ ТЕМПЕРАТУРНЫЙ ШКАФ			
Klasse/Class Classa/Classe SN-ST	Ap-Typ/AP-Type AP-Type/AP-Type	Bruttinhalt/Gross Capacity Volume Brut/Capacità Bruta XXXX l	Gefriervermögen/Freezing Capacity Pouvoir de Congel/Capac. Congeladora
Nutzhalt NetCapacity Volume Utile Capac. Util	Ges / K / G / WEIN / KALT Tot / R / F / WINE / CHILL To / R / C / WINE / CHILL	R600a: XXg	

Garancija

Garancijska doba je 2 leti.

Podrobnejše informacije so navedene v priloženih garancijskih pogojih.

Garancijski list

Podjetje MIELE Trgovina in servis, d.o.o., Brnčičeva ulica 41G, Ljubljana (v nadaljevanju: „Miele Slovenija“) kupcu – poleg zakonsko določenih zahtevkov, do katerih je kupec upravičen pri prodajalcu in ki jih lahko uveljavlja brezplačno, in brez njihove omejitve – priznava pravice v skladu z naslednjo garancijsko obveznostjo za nove aparate:

I. Trajanje in začetek garancije

1. Garancija se odobri za naslednje obdobje:
 - a) 24 mesecev za gospodinjske aparate, kot so pečice (tudi kombinirane pečice z mikrovalovi), parne pečice (tudi kombinirane parne pečice in parne pečice z mikrovalovi), pečice Dialog, mikrovalovne pečice, podpultne pečice, predali za vakuumiranje in grelni predali, kuhalne plošče (indukcijske, električne in plinske, vključno z elementi SmartLine in ProLine), kuhinjske nape, kavni avtomati (vgradni in prostostoječi), hladilniki, zamrzovalniki, kombinirani hladilniki, vinske vitrine, pomivalni stroji, pralni stroji, sušilni stroji, pralno-sušilni stroji, likalni aparati, sesalniki (talni in brezžični sesalniki ter robotski sesalniki), vendar ne omejeno zgolj na navedene aparate, če se uporabljajo v skladu z navodili za uporabo in namenom uporabe.
 - b) 12 mesecev za profesionalne aparate, kot so „mali velikani“ in pomivalni stroji ProfilLine, vendar ne omejeno zgolj na navedene aparate, če se uporabljajo v skladu z navodili za uporabo in namenom uporabe.
2. Miele Slovenija jamči za lastnosti ali brezhibno delovanje blaga v garancijskem roku. Garancijski rok začne teči z dnem dobave blaga kupcu.
3. Garancijski servisi in dobave nadomestnega blaga iz garancijskih razlogov ne podaljšujejo prvotnega garancijskega roka. Za zamenjano blago ali zamenjan bistveni del blaga z novim se izda nov garancijski list.

II. Pogoji garancije

1. Garancija velja za aparate, ki so kupljeni pri pooblaščenem prodajalcu ali neposredno pri podjetju Miele v državi članici EU, Združenem kraljestvu Velike Britanije in Severne Irske, Švici ali na Norveškem in so tam tudi nameščeni.
2. Za uveljavljanje garancije je pristojen pooblaščen servis Miele ali služba za pomoč strankam pri podjetju Miele, ki sta dostopna po e-pošti na naslovu servis@miele.si ali po telefonu 01 29 26 333.
3. Na zahtevo serviserja je treba ob uveljavljanju garancije predložiti pravilno izpolnjen garancijski list ali drugo dokazilo, iz katerega so razvidni podatki o prodajalcu, datumu dobave blaga in podatki, ki identificirajo blago.

III. Vsebina in obseg garancije

1. Napake na aparatu bodo brezplačno odpravljene v skupnem roku 30 dni po tem, ko kupec zahteva njihovo odpravo, bodisi s popravilom bodisi z zamenjavo zadevnih delov. Ta rok se lahko podaljša na najkrajši čas, ki je potreben za dokončanje popravila ali zamenjave, vendar največ za 15 dni. O morebitnem podaljšanju roka in razlogih za to vas bo podjetje Miele Slovenija obvestilo pred potekom prvega, tj. 30-dnevnega roka.
2. Stroške, ki pri tem nastanejo, kot so potni stroški, stroški prevoza, dela in rezervnih delov, krije Miele Slovenija. Zamenjani deli ali aparati postanejo last podjetja Miele Slovenija.
3. Garancija ne izključuje pravic potrošnika, ki izhajajo iz obveznega jamstva prodajalca za skladnost blaga.
4. Podjetje Miele Slovenija bo po preteku garancijskega roka proti plačilu še 10 let zagotavljalo popravilo, vzdrževanje in nadomestne dele.
5. Garancija ne krije nadaljnjih odškodninskih zahtevkov do podjetja Miele Slovenija, razen če serviser, ki ga je pooblastilo podjetje Miele Slovenija, ravna namerno ali hudo malomarno.
6. Dobava potrošnega materiala in dodatkov (na primer pralnih sredstev Miele) ni vključena v obseg storitev.

IV. Omejitve garancije

Garancija ne krije napak ali okvar, ki jih je mogoče pripisati naslednjim dejavnikom:

1. Nepravilna nastavitev ali inštalacija, npr. neupoštevanje veljavnih varnostnih predpisov ali pisnih navodil za uporabo, inštalacijo in montažo.
2. Uporaba, ki ni v skladu s predpisi, oziroma nepravilno upravljanje ali obremenitev, npr. uporaba neprimernih pralnih/pomivalnih sredstev ali kemikalij.
3. Posebne tehnične specifikacije aparatov, kupljenih v drugi državi članici EU, Združenem kraljestvu Velike Britanije in Severne Irske, Švici ali na Norveškem, zaradi katerih teh aparatov ni mogoče uporabljati ali jih je mogoče uporabljati le z omejitvami.
4. Zunanji vplivi, kot so poškodbe med transportom, poškodbe zaradi udarcev ali sunkov, škoda zaradi vremenskih vplivov ali drugih naravnih pojavov.
5. Popravila in spremembe, ki jih ne izvede osebje servisa, ki ga je podjetje Miele Slovenija za ta servisna dela pooblastilo in posebej izšolalo.
6. Uporaba neoriginalnih nadomestnih delov in dodatkov, ki jih ni posebej odobrilo podjetje Miele Slovenija.
7. Razbito steklo in pregorele žarnice.
8. Nihanje električnega toka in napetosti, ki ni znotraj tolerančnih meja, ki jih je določil proizvajalec.
9. Neizvajanje vzdrževalnih del in čiščenja v skladu z navodili za uporabo.
10. Uporaba in naravna obraba, npr. zmanjševanje polnilne zmogljivosti akumulatorjev in sestavni deli, ki jih je treba med življenjsko dobo izdelka redno menjati skladno z navodili za uporabo.

V. Varstvo podatkov

Podjetje Miele Slovenija pri izvajanju aktivnosti v zvezi z zahtevki iz naslova garancije zbira in obdeluje določene osebne podatke.

Miele Slovenija ali pooblaščen Miele servis bo za namen obdelave garancijskega zahtevka ob uveljavljanju garancije od garancijskega upravičenca pridobil osebne podatke (ime, priimek, naslov, telefonska številka in elektronski naslov). Podatki se obdelujejo za izvajanje pogodbe na podlagi točke b) člena 6 (1) Splošne uredbe o varstvu osebnih podatkov. Ti podatki so nujno potrebni za izvrševanje obveznosti podjetja Miele Slovenija, ki izhajajo iz te garancije. Podatki se bodo hranili 5 let. Obdelovalci osebnih podatkov so pooblaščen Miele servisi in družba Miele & Cie. KG. Imetnik garancije ima pravico do dostopa do svojih osebnih podatkov, lahko pa vloži tudi pritožbo pri Informacijskem pooblaščenju. Vprašanja, povezana z obdelavo osebnih podatkov, se lahko naslovijo na privacy@miele.si.

Dodatne informacije o obdelavi podatkov so na voljo v izjavi o varstvu podatkov, dostopni na [miele.si/gospodinjski/varstvo-podatkov-46.htm](https://www.miele.si/gospodinjski/varstvo-podatkov-46.htm).

Izjava o skladnosti

Podjetje Miele potrjuje, da je ta hladilni aparat skladen z Direktivo 2014/53/EU.

Celotno besedilo ES-izjave o skladnosti je dostopno na spletnem naslovu:

- www.miele.si – Izdelki > poiščite zeleni izdelek > Datoteke za prenos ali
- <https://miele.si/navodila> (Servis > Iskanje informacij > Navodila za uporabo), nato vnesite ime izdelka ali tovarniško številko.

Frekvenčno območje	2,4000 GHz– 2,4835 GHz
--------------------	---------------------------

Maksimalna moč oddajanja	< 100 mW
--------------------------	----------

Miele za upravljanje in krmiljenje komunikacijskih modulov uporablja lastno ali tujo programsko opremo, za katero ne veljajo tako imenovani odprtokodni licenčni pogoji. Ti programi/komponente programov so avtorsko zaščiteni. Uporabnik mora spoštovati avtorske pravice podjetja Miele in tretjih oseb.

Komunikacijski modul, ki je vgrajen v stroj, vsebuje tudi komponente programske opreme, ki je posredovana pod odprtokodnimi licenčnimi pogoji. Vsebovane odprtokodne komponente lahko skupaj s pripadajočimi opombami o avtorskih pravicah, kopijami veljavnih licenčnih pogojev in morebitnimi dodatnimi informacijami priključete lokalno z IP-jem prek spletnega brskalnika ([http\[s\]://<IP-naslov>/Licenses](http[s]://<IP-naslov>/Licenses)). Tam navedena jamstvena in garancijska določila odprtokodnih licenčnih pogojev veljajo samo v razmerju s posameznimi imetniki pravic.

Miele d.o.o.
Trgovina in servis
Brnčičeva ulica 41 g
1231 Ljubljana - Črnuče
Telefon: 01 292 63 33
E-pošta: info@miele.si
www.miele.si

Nemčija
Miele & Cie. KG
Carl-Miele-Straße 29
33332 Gütersloh

KS 4887 ...

sl-SI

M.-Nr. 12 088 950 / 01