









Käyttöohje Pakastin



Lue **ehdottomasti** tämä käyttö- ja asennusohje ennen kylmälaitteiden paikalleen sijoittamista, asennusta ja käyttöönottoa. Näin vältät mahdolliset vahingot ja laitteiden rikkoutumisen.

Sisältö

Tärkeitä turvallisuusohjeita	5
Pidä huolta ympäristöstäsi	15
Asennus	16
Sijoituspaikka	16
Side-by-side-asennus	17
Huoneenlämpötilaluokka	17
Ilmankierto	18
Oven avautumissuunnan vaihtaminen	18
Kalusteovi	18
Vaaka- ja pystysuuntainen rako	18
Kalusteoven paino	19
Laitteen mitat	20
Sijoitus komerokaappiin / näkymä sivulta	20
Liitännät ja ilmankierto	21
Vesiliitäntä	22
Ohjeita vesiliitäntään	22
Vesijohtoverkkoon liittäminen	23
Sähköliitäntä	24
Energiansäästöä	25
Laitteen osat	26
Aloitussytytys	28
Näytön käyttö	28
Asetustila 	29
Automaattinen aukaisutoiminto (ActiveDoor)	31
...koputtamalla	31
...puheohjauksella	32
Sisätilan muuttaminen	32
Ice- & PizzaBox	32
Ylimmän laatikon kallistus	33
Pakastinosan joustava muuttaminen (VarioRoom)	33
Vakiovarusteet	33
Erikseen ostettavat lisävarusteet	33
Kytkeminen päälle ja pois päältä	34
Ennen ensimmäistä käyttökertaa	34
Liittäminen sähköverkkoon	34
Kylmälaitteen kytkeminen päälle	34
Kylmälaitteen kytkeminen pois päältä	34
Kun et aio käyttää laitetta pitkään aikaan	34
Oikea lämpötila	35
Lämpötilanosoitimet	35

Lämpötilan säätö	35
Lämpötilan säätöalueet	35
Pakastustoiminnon käyttö	36
Asetusten muuttaminen	37
Asetusten selitykset	37
Party-tila 	37
Turvalukituksen  /  kytkeminen päälle	37
Sapattitila 	37
Tietoa Sapattitilasta 	38
Automaattinen aukaisutoiminto (ActiveDoor) 	38
Ovihälytyksen  laukeamiseen kuluvan ajan muuttaminen	41
Miele@home	41
Hälytys- ja merkkiäänten  /  äänenvoimakkuuden muuttaminen	43
Näytön kirkkauden  muuttaminen	43
Esittelytilan  kytkeminen pois päältä	43
Asetusten palauttaminen tehdasasetuksiin 	44
Tiedot 	44
Lämpötila- ja ovihälytys	45
Pakastaminen ja pakasteiden säilyttäminen	47
Mitä tapahtuu tuoreiden elintarvikkeiden pakastuksessa?	47
Enimmäispakastuskyky	47
Valmiiden pakasteiden säilyttäminen	47
Kun pakastat elintarvikkeet itse	47
Pakasteiden säilyvyysaika	49
Jääpalojen valmistus	50
Jääpalakoneen  kytkeminen päälle/pois päältä	51
Sulatus	52
Puhdistus ja hoito	53
Tietoa puhdistusaineista	53
Kylmälaitteen valmistelu puhdistusta varten	53
Sisätilan puhdistus	53
Varusteiden puhdistus käsin vai astianpesukoneessa	53
Varusteiden irrotus ja purkaminen osiin puhdistusta varten	54
Ovitiivisteiden puhdistus	58
Tulo- ja poistoilma-aukkojen puhdistus	58
Puhdistuksen jälkeen	58
Vianetsintä	59
Syitä laitteesta kuuluviin ääniin	72

Sisältö

Huolto	74
Yhteydenotto häiriötilanteissa	74
EPREL-tuotetietokanta	74
Takuu	74
Vaatimustenmukaisuusvakuutus	75
Tekijänoikeudet ja lisenssit	76

Tämä kylmälaite täyttää vaaditut turvallisuusmääräykset. Sen asianton käyttö voi kuitenkin aiheuttaa henkilö- tai esinevahinkoja.

Lue laitteen mukana toimitettu käyttö- ja asennusohje tarkoin ennen kuin alat käyttää kylmälaitetta. Se sisältää laitteiden asennukseen, turvallisuuteen, käyttöön ja huoltoon liittyviä tärkeitä ohjeita. Perehtymällä käyttöohjeeseen vältät mahdolliset vahingot ja kylmälaitteen rikkoutumisen.

Standardin IEC 60335-1 vaatimusten mukaisesti Miele kehottaa sinua lukemaan kaikki kylmälaitteen asennusta koskevat tiedot sekä kappaleen Tärkeät turvallisuusohjeet ja noudattamaan niitä.

Miele ei vastaa vahingoista, jotka aiheutuvat näiden ohjeiden noudattamatta jättämisestä.

Säilytä tämä käyttöohje! Jos luovutat laitteen toiselle käyttäjälle, muista antaa käyttöohje sen mukana.

Määräystenmukainen käyttö

► Tämä kylmälaite on tarkoitettu käytettäväksi kotitalouksissa ja kotitalouksien kaltaisissa ympäristöissä, kuten

– myymälöissä, toimistoissa ja muissa työtiloissa

– maataloilla

– hotelleissa, motelleissa, aamiaismajoituspaikoissa yms. asuintiloissa, joissa se tarjotaan yksittäisten asiakkaiden käyttöön.

Tätä kylmälaitetta ei ole tarkoitettu käytettäväksi ulkotiloissa.

► Tätä kylmälaitetta saa käyttää ainoastaan kotitalouksien kaltaisissa ympäristöissä pakasteiden säilyttämiseen, elintarvikkeiden pakastamiseen ja jääpalojen/jäätelön valmistamiseen.

Kylmälaitteen kaikenlainen muu käyttö on kiellettyä.

► Tämä kylmälaite ei sovellu lääkkeiden, veriplasman, laboratorio-näytteiden tai vastaavien, lääkintälaitedirektiivin alaisten aineiden ja tuotteiden säilytykseen tai jäähdytykseen. Kylmälaitteen vääränlainen käyttö voi vahingoittaa säilytettäviä tuotteita tai johtaa niiden pilaantumiseen. Kylmälaitetta ei myöskään saa käyttää tilassa, jossa säilytetään herkästi räjähtäviä aineita.

Miele ei vastaa vahingoista, jotka johtuvat laitteen asiattomasta tai käyttöohjeiden vastaisesta käytöstä.

Tärkeitä turvallisuusohjeita

► Lapset tai aikuiset henkilöt, jotka eivät pysty käyttämään laitetta turvallisesti fyysisten, aistillisten tai henkisten kykyjensä puutteellisuuden vuoksi tai jotka ovat kokemattomia ja tietämättömiä sen toiminnasta, eivät saa käyttää tätä kylmälaitetta ilman vastuullisen henkilön valvontaa tai opastusta.

Tällaiset henkilöt saavat käyttää kylmälaitetta ilman valvontaa vain, kun heille on opetettu, miten sitä käytetään turvallisesti ja kun he ymmärtävät, mitä vaaratilanteita sen käyttöön saattaa liittyä.

Jos kotonasi on lapsia

- Pidä alle 8-vuotiaat lapset loitolla kylmälaitteesta, jollet valvo heidän toimiaan koko ajan.
- Yli 8-vuotiaat saavat käyttää kylmälaitetta ainoastaan, jos heille on kerrottu miten laitetta käytetään turvallisesti. Lasten on ymmärrettävää, millaisia vaaratilanteita laitteen väärä käyttö voi aiheuttaa.
- Lapset eivät saa puhdistaa kylmälaitetta ilman valvontaa.
- Valvo kylmälaitteen läheisyydessä oleskelevien lasten toimintaa. Älä koskaan anna lasten leikkiä kylmälaitteella.
- Tukehtumisen vaara! Jos lapset saavat leikkiä pakkausmateriaaleilla, he saattavat vetää esim. pakkausmuoveja pänsä yli ja tukehtua niihin. Pidä siksi pakkausmateriaalit pois lasten ulottuvilta.

Tekninen turvallisuus

- Kylmäainekierron tiiviys on testattu. Kylmälaite täyttää vaaditut turvallisuusmääräykset asianomaiset EU-direktiivit.



- Varoitus: Tulipalovaara/helposti syttyvä. Tämä varoitusmerkki sijaitsee kompressorissa merkiksi siitä, että se sisältää helposti syttyvää materiaalia. Älä poista tätä tarraa.

Laitteen kylmäaine (tiedot arvokilvessä) on ympäristöystävällistä, mutta syttyvää.

Tämän ympäristöystävällisen kylmäaineen vuoksi laitteen käyntiään on toisinaan tavallista kovempi. Kompressorin käyntiään lisäksi koko kylmäaineen kiertojärjestelmästä voi kuulua nestevirtauksen ääniä. Näitä ääniä ei valitettavasti voi välttää, mutta ne eivät kuitenkaan vaikuta kylmälaitteen suorituskykyyn.

Varo, ettei kylmälaitteen kylmäainekierto vahingoitu laitteen kuljetuksen tai kalusteisiin sijoittamisen/asennuksen aikana. Jäähdytysputkistosta ulospursuava kylmäaine saattaa vahingoittaa silmiä ja vuotamaan päässyt kylmäaine saattaa syttyä palamaan.

Jos kylmäainetta pääsee ulos:

- Vältä avotulta ja sytytyslähteitä.
- Irrota kylmälaite sähköverkosta.
- Tuuleta muutaman minuutin ajan tilaa, jossa kylmälaite sijaitsee.
- Ota yhteys huoltoon.

► Mitä enemmän laitteessa on kylmäainetta, sitä suurempaan tilaan laite on sijoitettava. Jos kylmäainetta pääsee vuotamaan ilmaan, liian pienissä tiloissa voi syntyä syttyvä kaasu-ilma-seos. Kutakin 8 grammaa kylmäainetta kohti on oltava vähintään 1 m³ huonetilaa. Kylmälaitteesi kylmäaineen määrä on mainittu laitteen sisäpuolella olevassa arvokilvessä.

► Varmista että sähköverkon liitännätiedot (sulake, jännite ja taajuus) vastaavat kylmälaitteen arvokilvessä ilmoitettuja tietoja, ennen kuin liität pistotulpan pistorasiaan. Näiden tietojen on ehdottomasti vastattava toisiaan, muuten kylmälaite saattaa vahingoittua. Ota epäselvissä tapauksissa yhteyttä sähköasentajaan.

► Kylmälaitteen sähköturvallisuus on taattu ainoastaan silloin, kun se on liitetty asianmukaisesti asennettuun, maadoitettuun sukopistorasiaan. Asennuksen maadoituksen toimivuus on ehdottomasti testattava. Myös sijoituspaikan sähköjärjestelmä on epäselvissä tapauksissa testattava.

Tärkeitä turvallisuusohjeita

- ▶ Ajoittainen tai jatkuva käyttö itsenäisten tai verkon kanssa synkronoimattomien energiajärjestelmien (kuten erillisten verkkojen, vara-voimajärjestelmien) kanssa on mahdollista. Edellytyksenä on, että käytettävä energiajärjestelmä on standardin EN 50160 tai muun vastaavan standardin mukainen.
Asennus täytyy myös saarekekäytössä ja ei synkronoidussa käytössä varustaa suojalaitteilla, joita edellytetään tavanomaisen sähköasennuksen ja tämän Miele-tuotteen käytön yhteydessä, ja niiden asianmukainen toiminta on varmistettava, tai vaihtoehtoisesti asennus on varustettava muunlaisilla vastaavan suojaustason takaavilla suojalaitteilla. Tämä voidaan tehdä esimerkiksi VDE-AR-E 2510-2:n nykyisissä soveltamissäännöissä kuvatulla tavalla.
- ▶ Jos laitteen mukana toimitettu verkkoliitäntäjohto vahingoittuu, vain Mielen valtuuttama huoltoliike saa vaihtaa sen uuteen alkuperäiseen Mielen liitäntäjohtoon. Muuten Miele ei voi taata, että laite täyttää asetetut turvallisuusmääräykset.
- ▶ Älä liitä kylmälaitetta sähköverkkoon jatkojohdon tai haaroituspistorasian avulla, jottei laitteen sähköturvallisuus vaarannu (ylikuumenemisvaara).
- ▶ Jos kylmälaitteen jännitteisiin osiin tai verkkoliitäntäjohtoon pääsee kosteutta, seurauksena voi olla oikosulku. Älä siksi sijoita kylmälaitetta tiloihin, missä se on alttiina kosteudelle tai roiskevedelle (esim. auttotalli, pesutilat).
- ▶ Tätä kylmälaitetta ei saa käyttää muualla kuin kiinteästi paikallaan pysyvissä sijoituspaikoissa (esim. asennus laivoihin on kielletty).
- ▶ Vahingoittunut kylmälaitte voi vaarantaa turvallisuutesi. Tarkista kylmälaitte näkyvien vaurioiden varalta. Älä koskaan ota käyttöön vahingoittunutta kylmälaitetta.
- ▶ Kylmälaitetta saa käyttää vain paikalleen asennettuna. Vain tällöin laitteen turvallinen toiminta on taattu.
- ▶ Kylmälaitte täytyy irrottaa sähköverkosta aina asennus-, huolto- ja korjaustöiden ajaksi sekä silloin, kun kylmälaitte liitetään vesijohtoverkkoon. Kylmälaitte on kytketty pois sähköverkosta vasta, kun:
 - laitteen automaattisulake on kytketty pois päältä,
 - laitteen keraaminen sulake on kierretty irti sulaketaulusta tai
 - laitteen pistotulppa on irrotettu pistorasiasta. Kun irrotat laitteen sähköverkosta, älä vedä liitäntäjohtosta, vaan tartu aina pistotulppaan.

- ▶ Asiattomista asennus-, huolto- ja korjaustöistä tai väärin tehdystä vesiliitännästä voi aiheutua vaaratilanteita laitteen käyttäjälle. Asennus- ja huoltotyöt, korjaukset, laitteen liittäminen vesijohtoverkkoon sekä kaikki kylmän veden/jääpalojen annostimeen tehtävät korjaukset on jätettävä valtuutetun Miele-huoltoliikkeen tehtäviksi.
- ▶ Jääpalakoneen saa liittää vain kylmävesiliitäntään.
- ▶ Valmistaja ei vastaa vahingoista, jotka johtuvat väärin tehdystä vesiliitännästä.
- ▶ Takuuajana tehtävät korjaukset on jätettävä ainoastaan Mielen valtuuttaman huoltoliikkeen tehtäviksi, muuten takuu ei ole enää voimassa.
- ▶ Rikkinäiset koneen osat saa vaihtaa vain alkuperäisiin Miele-varaosiin. Vain näin laitteen turvallinen toiminta on taattu.
- ▶ Tämä kylmälaite on varustettu erityisvaatimukset (esim. lämmön-, kosteuden-, kemikaalien-, kulutuksen- ja tärinänkestävyys) täyttävällä erikoisvalonlähteellä. Tätä valonlähdettä saa käyttää vain tähän nimenomaiseen tarkoitukseen. Tämä valonlähde ei sovellu huonetilan valaisuun. Valonlähteen saa vaihtaa ainoastaan Mielen valtuuttama huoltoliike. Tässä kylmälaiteessa on useampia, vähintään energiatehokkuusluokkaan G kuuluvia valonlähteitä.

Asianmukainen asennus

- ▶ Noudata kylmälaitetta asentaessasi ehdottomasti myös mukana toimitettua asennusohjetta.
- ▶ Käytä kylmälaitetta kuljettaessasi ja asentaessasi aina suojakäsineitä.
- ▶ Laitteen asentamiseen tarvitaan kaksi henkilöä.
- ▶ Suorita oven avautumissuunnan vaihto (jos tarpeen) mukana toimitetun asennusohjeen mukaisesti.
- ▶ Kylmälaitteen saa sijoittaa vain tukevaan, lujasti kiinnitettyyn suoraan sijoituskaappiin, joka seisoo vaakasuoralla ja tasaisella alustalla.

Tärkeitä turvallisuusohjeita

Asianmukainen käyttö

- ▶ Kylmälaitteen ympäristön lämpötila ei saa laskea alle laitteen huoneenlämpötilaluokassa ilmoitetun ala-arvon eikä nousta yli annetun yläarvon. Huoneenlämpötilaluokka on ilmoitettu laitteen arvokilvessä, joka sijaitsee kylmälaitteen sisällä. Liian matala ympäristön lämpötila pidentää kompressorin seisontajaksoja, jolloin kylmälaite ei pysy riittävän kylmänä.
- ▶ Laitteen ilmanotto- ja ilmanpoistoaukkoja ei saa peittää eikä tukkia. Muussa tapauksessa laitteen moitteeton ilmankierto ei ole enää taattu. Puutteellinen ilmankierto lisää sähkönkulutusta ja voi vahingoittaa laitetta.
- ▶ Jos säilytät kylmälaitteessa rasvaa tai öljyä sisältäviä tuotteita, varo, ettei tuotteista mahdollisesti valuva rasva tai öljy joudu kosketuksiin laitteen muovisten osien kanssa. Rasva saattaa haurastuttaa muovia, jolloin se voi haljeta tai rikkoutua.
- ▶ Palo- ja räjähdysvaara. Älä säilytä räjähtäviä aineita tai räjähtäviä ponnekaasuja käyttäviä suihkepulloja kylmälaitteessa. Laitteen sähköisten osien aiheuttamat kipinät voivat sytyttää helposti syttyviä kaasuseoksia.
- ▶ Räjähdyksivaara. Älä käytä sähkölaitteita (esim. jäätelökonetta) kylmälaitteen sisällä. Se voi aiheuttaa kipinöintiä.
- ▶ Loukkaantumisen ja vahingoittumisen vaara. Älä säilytä pakastimessa hiilihappopitoisia juomia tai muita jäätyviä nesteitä sisältäviä tölkkejä tai pulloja. Tölkit tai pullot voivat haljeta jäätyessään.
- ▶ Loukkaantumisen ja vahingoittumisen vaara. Jos pikajäähdytät juomapulloja pakastimessa, muista ottaa ne pois viimeistään tunnin kuluessa. Pullot voivat haljeta, jos ne ehtivät jäätyä.
- ▶ Loukkaantumisvaara. Älä koske pakasteisiin tai pakastimen sisätilan metalliosiin märin käsin. Kätesi voivat jäätyä kiinni.
- ▶ Loukkaantumisvaara. Älä koskaan laita jääpaloja tai jäätelöpuikkoa, varsinkaan mehujäätä, suuhusi heti pakastimesta ottamisen jälkeen. Ne ovat niin kylmiä, että ne voivat jäätyä kiinni huuliisi tai kieleesi.
- ▶ Älä koskaan pakasta sulaneita elintarvikkeita uudelleen. Käytä sulaneet elintarvikkeet mahdollisimman nopeasti, sillä niiden ravintoarvo heikkenee ja ne pilaantuvat nopeasti. Kypsennyksen jälkeen voit pakastaa elintarvikkeet uudelleen.

- ▶ Liian kauan säilytettyjen elintarvikkeiden nauttimisesta voit saada jopa ruokamyrkytyksen. Säilyvyyteen vaikuttavat monet tekijät, esim. elintarvikkeiden tuoreus, laatu ja säilytyslämpötila. Lue aina tarkoin elintarvikepakkauksessa olevat säilytysohjeet ja tarkista viimeinen käyttöpäivä!

Varusteet ja varaosat

- ▶ Käytä vain Mielen alkuperäisiä varusteita ja varaosia. Jos laitteeseen asennetaan tai siinä käytetään muita osia, sen takuu-aika, takuu ja/tai tuotevastuu päättyvät.
- ▶ Miele antaa toiminnallisille varaosille jopa 15 ja vähintään 10 vuoden toimitustakuun kyseisen kylmälaitemallin valmistuksen päättymisen jälkeen.

Tärkeitä turvallisuusohjeita

Puhdistus ja hoito

- ▶ Huuhtelee tulovesiliitintä ja jääpalakone säännöllisesti siten, että heität 3 peräkkäistä jääpala-annosta pois. Tee se:
 - ennen ensimmäistä käyttökertaa
 - kun jääpalakone on ollut pitkään käyttämättä
 - säännöllisesti (vähintään kerran kuukaudessa), kun käytät jääpala-konetta jatkuvasti, jottei järjestelmä tukkiudu jäämurusista (näin vältät tulovesiputken tukkeutumisen)
 - ennen kuin otat jääpalakoneen pois käytöstä pitemmäksi aikaa
- ▶ Älä öljyä ovitiivisteitä, koska öljy haurastuttaa tiivisteitä ajan kuluessa.
- ▶ Älä koskaan käytä höyrypuhdistimia kylmälaitteen puhdistukseen tai sulatukseen. Höyry voi päästä laitteen jännitteisiin osiin ja aiheuttaa oikosulun.
- ▶ Terävät tai teräväreunaiset esineet vahingoittavat höyrystimiä, mikä heikentää kylmälaitteen toimintaa. Älä siksi käytä teräviä tai teräväreunaisia esineitä
 - huurre- ja jääkerrosten poistamiseen,
 - kiinnijäätyneiden jääpala-astioiden ja pakasteiden irrottamiseen.
- ▶ Älä koskaan sulata kylmälaitetta laittamalla sen sisään kynttilöitä tai sähkölaitteita. Laitteen muovi vahingoittuu.
- ▶ Älä käytä sulatukseen sulatus- tai jäänpoistoaineita. Nämä voivat muodostaa räjähtäviä kaasuja, sisältää muovia vahingoittavia liuotintai ponneaineita sekä lisäksi olla terveydelle haitallisia.

Laitteen kuljetus

- ▶ Kuljeta kylmälaitetta aina pystyasennossa ja omassa kuljetuspakkauksessaan, jotta välttyisit kuljetusvaurioilta.
- ▶ Loukkaantumisen ja vahingoittumisen vaara. Kylmälaitteen kuljettamiseen tarvitaan kaksi henkilöä, koska se on erittäin painava.

Vanhan laitteen käytöstä poistaminen

- ▶ Leikkivät lapset voisivat vahingossa lukita itsensä kylmälaitteen sisään ja tukehtua.
 - Irrota laitteen ovi (ovet).
 - Ota laatikot ulos.
 - Jätä hyllyt kylmälaitteeseen, jotta lapset eivät pääse helposti sen sisään.
 - Riko tarvittaessa vanhassa kylmälaitteessasi mahdollisesti oleva oven salpalaite. Näin estät leikkiviä lapsia jäämästä vahingossa lukon taakse ja joutumasta hengenvaaraan. Näin estät leikkiviä lapsia jäämästä vahingossa lukon taakse ja joutumasta hengenvaaraan.
- ▶ Sähköiskun vaara!
 - Leikkaa liitântä johdon pistotulppa irti.
 - Leikkaa liitântäjohto irti vanhasta kylmälaitteesta.
- ▶ Hävitä johto ja pistotulppa erillään vanhasta kylmälaitteesta.
- ▶ Älä sijoita kylmälaitetta hävittämisen aikana tai sen jälkeen bensiniin tai muiden syttyvien kaasujen tai nesteiden läheisyyteen.
- ▶ Laitteesta valuvan öljyn tai kylmäaineen aiheuttama palovaara! Laitteen sisältämät kylmäaine ja öljy ovat syttyviä. Laitteesta vuotava kylmäaine tai öljy voi riittävän korkeina pitoisuuksina syttyä joutuesaan kosketuksiin äärimmäisten lämmönlähteiden kanssa. Kun poistat laitetta käytöstä, ole varovainen, jottei sen kylmäainejärjestelmään tule vaurioita, jotta vältetään hallitsemattomat kylmäaineen (ks. tarkemmat tiedot laitteen arvokilvestä) ja öljyn vuodot.
- ▶ Jäähdytysputkistosta ulospursuava kylmäaine saattaa vahingoittaa silmiä! Älä siksi vahingoita laitteen kylmäaineen kiertojärjestelmää esimerkiksi seuraavilla tavoilla:
 - höyrystimen jäähdytysputkiin tulee reikiä.
 - jäähdytysputki katkeaa.

Tärkeitä turvallisuusohjeita

- jäädytysputken pinta hankautuu rikki.

Kompressorissa oleva varoitusmerkki (ei kaikissa malleissa)

Tämä varoitusmerkki koskee vain laitteen kierrätystä. Normaalikäytössä mitään vaaraa ei ole.



- Kompressorin sisältämä öljy on vaarallista nieltynä tai hengitettynä.

Pakkauksen hävittäminen

Pakkaus helpottaa laitteen käsittelyä ja suojaa sitä vaurioilta kuljetuksen aikana. Pakkausmateriaalit on valmistettu luonnossa hajoavista ja useimmiten uusio-käyttöön soveltuvista materiaaleista.

Pakkausmateriaalin palauttaminen kiertoon säästää raaka-aineita. Lajittele pakkausmateriaalit asianmukaisesti keräysastioihin. Kuljetuspakkaukset voit palauttaa Miele-kauppiallesi.

Vanhan koneen käytöstä poistaminen

Sähkö- ja elektroniikkalaitteet sisältävät monenlaisia arvokkaita materiaaleja. Ne sisältävät kuitenkin myös aineita, seoksia ja osia, jotka ovat laitteiden toiminnan ja turvallisuuden kannalta välttämättömiä. Tavallisen kuiva- tai sekajätteen joukossa tai muuten asiattomasti käsiteltyinä tällaiset aineet voivat aiheuttaa haittaa terveydelle ja vahingoittaa ympäristöä. Älä siksi missään tapauksessa hävitä vanhaa laitettasi kuiva- tai sekajätteen mukana.



Huolehdi siitä, ettei kukaan pääse vaurioittamaan kylmälaitetta ennen sen viemistä asianmukaiseen keräyspisteeseen.

Tällä tavoin varmistat sen, etteivät jäähdytysputkistojen kylmäaineet tai kompressorin sisältämä öljy joudu luontoon.

Vie käytöstä poistettava laite kotikuntasi järjestämään ilmaiseen sähkö- ja elektroniikkaromun keräyspisteeseen tai kierrätyskeskukseen. Voit myös palauttaa sen kodinkoneliikkeeseen tai Mielelle.

Lain mukaan olet itse vastuussa mahdollisten laitteessa olevien henkilötietojesi poistamisesta. Laki velvoittaa sinua poistamaan ehjinä laitteesta kaikki vanhat paristot ja irrotettavat käytöstä poistettavat akut ja lamput, jotka voi poistaa rakenteita rikkomatta. Toimita ne asianmukaisesti ilmaisiin keräyspisteisiin.

Muista aina säilyttää vanha laite poissa lasten ulottuvilta, kunnes viet sen keräyspisteeseen.

Asennus

Sijoituspaikka

 Loukkaantumisvaara ja laitteen vahingoittumisen vaara, jos kylmälaite pääsee kaatumaan.

Kylmälaite on erittäin raskas ja se voi helposti kaatua eteenpäin oven ollessa auki.

Pidä kylmälaitteen ovi/ovet kiinni, kunnes laite on sijoitettu ja kiinnitetty paikalleen sijoitusaukkoonsa. Kylmälaite on kiinnitettävä sijoitusaukkoon käyttö- ja asennusohjeen mukaisesti.

 Lämpöä tuottavat laitteet aiheuttavat palo- ja vaurioitumisvaaran.

Lämpöä tuottavat laitteet voivat sytyä palamaan ja sytyttää myös kylmälaitteen.

Kylmälaitetta ei saa asentaa keittotason alapuolelle.

 Avoliekit aiheuttavat palo- ja vaurioitumisvaaran.

Avoliekit voivat sytyttää kylmälaitteen palamaan.

Pidä siksi avoliekit, kuten kynttilät etäällä kylmälaitteesta.

Paras sijoituspaikka on kuiva, tuuletettava huone.

 Suuren ilmankosteuden aiheuttama laitteen vahingoittumisen vaara.

Jos ilmankosteus on erittäin suuri, kylmälaitteen ulkoseiniin voi tiivistyä vettä.

Tällainen tiivistynyt vesi saattaa aiheuttaa korroosiota laitteen ulkoseiniin.

Jotta näin ei kävisi, sijoita kylmälaite riittävästi tuuletettuun kuivaan ja/tai ilmastoituun tilaan.

Varmista laitteen paikalleen sijoittamisen jälkeen, että sen ovi/ovet sulkeutuu/sulkeutuvat kunnolla ja että laite on sijoitettu paikalleen tämän käyttöohjeen mukaisesti. Ilmoitettuja ilmanotto- ja ilmanpoistaukkojen vähimmäismittoja on noudatettava.

Kun valitset sijoituspaikkaa, ota huomioon, että lämpö lisää energiankulutusta. Kylmälaitetta ei siksi kannata sijoittaa lämmityslaitteen, liedan tai muun lämmönlähteen viereen. Vältä myös laitteen sijoittamista paikkaan, jossa se on alltiina suoralle auringonpaisteelle. Mitä korkeampi ympäristön lämpötila on, sitä pitempiä aikoja kompressori käy, mikä puolestaan lisää energiankulutusta.

Kun sijoitat kylmälaitetta kalusteisiin, ota lisäksi huomioon seuraavat seikat:

- Jotta laite voidaan tarvittaessa irrottaa nopeasti sähköverkosta, pistorasiaan on päästävä helposti käsiksi eikä se saa sijaita suoraan laitteen takana.
- Laitteen pistotulppa ja verkkoliitäntäjohto eivät saa ottaa kiinni laitteen takaseinään, koska laitteen tärinä voi vahingoittaa niitä.
- Älä liitä minkään muunkaan sähkölaitteen pistotulppaa kylmälaitteen takana olevaan pistorasiaan.
- Kun sijoitat kylmälaitetta paikalleen, varmista, ettei liitäntäjohto jää puristuksiin tai vahingoitu.
- Älä sijoita haaroituspistorasioita tai jakokiskoja tai muita elektronisia laitteita (kuten halogeenimuuntajia) laitteiden taakse tai käytä niitä siellä.
- Sijoituspaikan lattian on oltava vaaka-suora ja samalla korkeudella ympäröivän lattian kanssa.

Side-by-side-asennus



Laitteen ulkoseiniin tiivistyvä vesi aiheuttaa vaurioiden vaaran.

Erittäin kostealla ilmalla ja jos ilmankierto laitteen ympärillä ei ole riittävä, laitteen ulkoseiniin voi tiivistyä vettä, mikä puolestaan voi aiheuttaa korroosiota.

Kylmälaitteita ei yleensä pidä sijoittaa tiiviisti vierekkäin tai päällekkäin.

Tämän kylmälaitteen voi asettaa vierekkäin toisen kylmälaitteen kanssa, sillä laitteen sivuseinät on varustettu integroidulla lämmityksellä. Molemmat kylmälaitteet on tällöin kuitenkin asennettava erillisiin sijoituskaappeihin.

Huoneenlämpötilaluokka

Kylmälaitteen ympäristön lämpötila ei saa laskea alle laitteen huoneenlämpötilaluokassa ilmoitetun ala-arvon eikä nousta yli annetun yläarvon.

Liian matala ympäristön lämpötila pidentää kompressorin seisontajaksoja. Tämä voi aiheuttaa kylmälaitteen sisälämpötilan nousua, mikä puolestaan voi vaikuttaa elintarvikkeiden säilyvyyteen.

Huoneenlämpötilaluokka on ilmoitettu laitteen arvokilvessä, joka sijaitsee kylmälaitteen sisällä.

Huoneenlämpötilaluokka	Ympäristön lämpötila
SN	10 °C ... 32 °C
N	16 °C ... 32 °C
ST	16 °C ... 38 °C
T	16 °C ... 43 °C
SN-ST	10 °C ... 38 °C
SN-T	10 °C ... 43 °C

Huoneenlämpötilaluokkaan SN kuuluva pakastin toimii moitteettomasti vielä +5 °C:n lämpötilassa.

Asennus

Ilmankierto

⚠ Riittämätön ilmankierto aiheuttaa tulipalo- ja vaurioitumisvaaran.

Jos ilmankierto kylmälaitteen ympärillä ei ole riittävä, kompressorin käy tiheämmin ja pitempään. Tämä lisää laitteen energiankulutusta ja nostaa kompressorin lämpötilaa, mikä voi puolestaan vahingoittaa kompressoria.

Huolehdi siitä, että ilma pääsee vapaasti kiertämään kylmälaitteen ympärillä.

Noudata siksi ehdottomasti ilmoitettuja ilmanotto- ja ilmanpoistoaukkojen mittoja.

Ilmanotto- ja ilmanpoistoaukkoja ei saa peittää eikä tukkia.

Puhdista ilmankiertoritiä myös säännöllisesti pölystä.

Kylmälaitteen takaseinän läheisyydessä oleva ilma lämpenee. Siksi laite täytyy sijoittaa kalusteisiin siten, että sen ilmanotto- ja ilmanpoistoaukot pysyvät aina vapaina (ks. kohta "Sijoitusmitat" ja mukana toimitettu asennusohje):

Oven avautumissuunnan vaihtaminen

Oven avautumissuuntaa **ei** voi vaihtaa, sillä kylmälaitteessa on automaattinen oven aukaisutoiminto.

Kalusteovi

Vaaka- ja pystysuuntainen rako

Käytettävän kalusteoven paksuus ja pyöristyssäde on otettava huomioon määritettäessä oven ympärille jätettävän vaaka- ja pystysuuntaisen raon leveyttä.

Ota ehdottomasti huomioon seuraava:

- Vaakasuuuntainen rako

Kalusteoven ja sen ylä- tai alapuolelle tulevan toisen kaapinoven väliin täytyy jättää vähintään 3 mm:n rako.

- Pystysuuuntainen rako

Jos kylmälaitteen kalusteoven sarana-puolen ja sen viereisen keittiökalu-teen etureunan tai sivuseinän välinen etäisyys on liian pieni, kylmälaitteen ovi voi avattaessa ottaa kiinni viereisen keittiökalu-teen etureunaan tai sivuseinään.

Laske kalusteoven viereen jätettävän raon leveys oven paksuuden ja pyöristyssäteen mukaan.

Ota tämä huomioon jo keittiösuunnitelussa tai kylmälaitteen hankinnan yhteydessä, jotta saat varmasti varattuun tilaan sopivan ratkaisun.

Kaluste-oven pak-suus A [mm]	Raon leveys X [mm] eri pyöristyssäteillä B			
	R0	R1,2	R2	R3
≥16–19	vähint. 3			
20	5	4	4	3,5
21	5,5	5	4,5	4
22	6,5	6	5,5	5

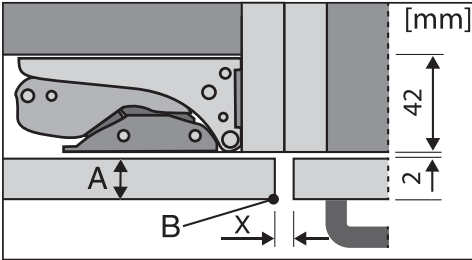

Viereisen keittiökaluksen etureuna

A = Kalusteoven paksuus

B = Pyöristyssäde

X = Rako

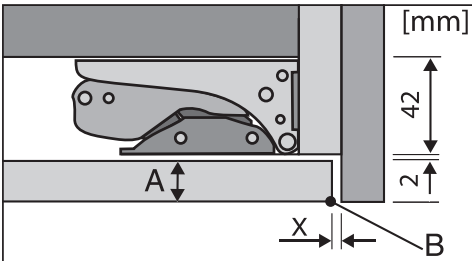

Kalusterivin sivuseinä

A = Kalusteoven paksuus

B = Pyöristyssäde

X = Rako

Vinkki: Asenna välikelista kalusteen rungon ja sivuseinän väliin. Näin saat jätettyä väliin sopivan raon.

Kalusteoven paino

⚠ Raskas kalusteovi aiheuttaa vaurioiden vaaran.

Jos asennat laitteeseen liian painavan kalusteoven, laitteen saranat voivat vahingoittua, mikä voi aiheuttaa mm. kylmälaitteen toimintahäiriöitä.

Kalusteoven suurin sallittu paino on:

Kylmälaite	kg
------------	----

FNS 7794 ...	26
--------------	----

Asennus

Laitteen mitat

Sijoitus komerokaappiin / näkymä sivulta

Kaikki ilmoitetut mitat ovat millimetrejä.

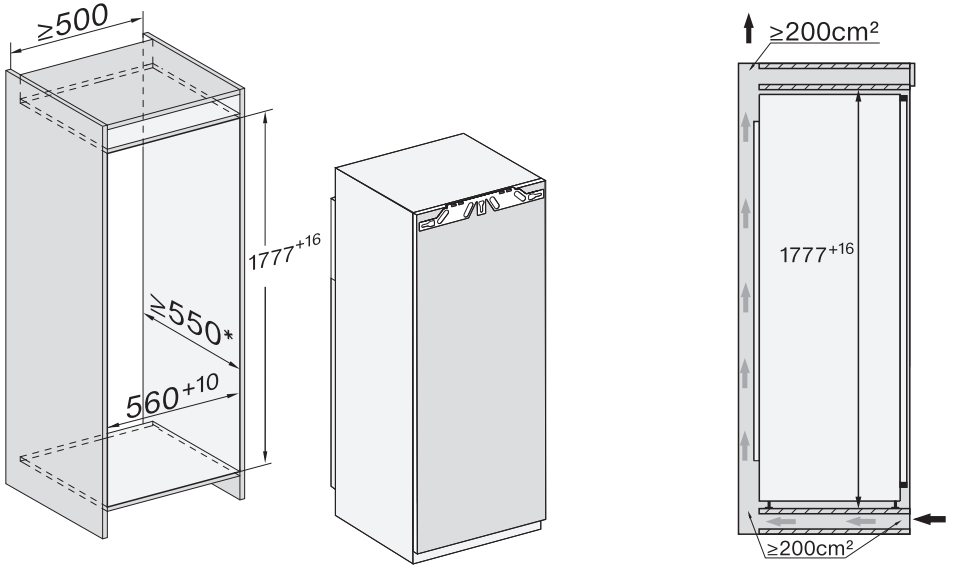

* Ilmoitettu energiankulutus koskee tilannetta, jossa sijoitusaukon syvyys on 560 mm. Jos sijoitusaukon syvyys on 550 mm, kylmälaite toimii edelleen moitteettomasti, mutta kuluttaa hieman enemmän energiaa.

Ennen kuin sijoitat laitteen kalusteisiin, tarkista, että kalustekaappi vastaa tarkasti ilmoitettuja sijoitusmittoja.

Liitännät ja ilmankierto

Kaikki ilmoitetut mitat ovat millimetrejä.

Ilmoitettuja ilmanotto- ja ilmanpoistoaukkojen vähimmäismittoja on noudatettava, jotta kylmälaite toimisi moitteettomasti.

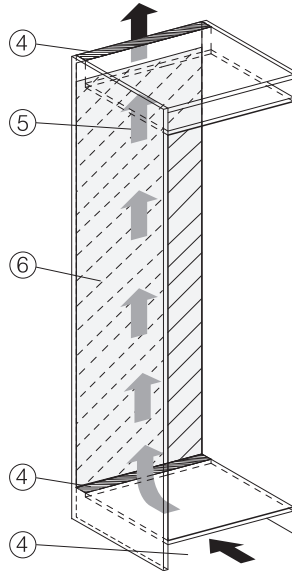
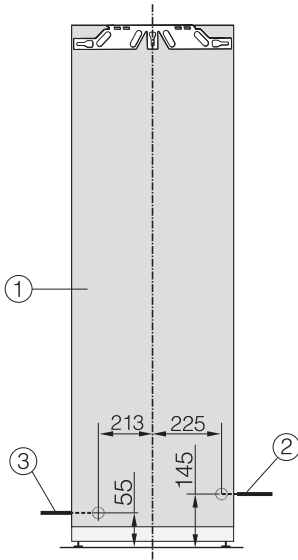

- ① Näkymä edestä
- ② Liitäntäjohton pituus = 2 200 mm
Pitempiä liitäntäjohtoja voi tilata Mielen asiakaspalvelusta.
- ③ Tulovesiletku, pituus = 2 000 mm
- ④ Ilmankiertoaukko vähint. 200 cm²
- ⑤ Ilmankierto
- ⑥ Ei liitäntöjä tälle alueelle

Asennus

Vesiliitäntä

Ohjeita vesiliitäntään

 Asiaton liitäntä aiheuttaa loukkaantumisen ja esinevahinkojen vaaran.

Asiaton liitäntä voi aiheuttaa henkilövahinkoja ja/tai esinevahinkoja.

Vesiliitännän saa suorittaa vain valtuutettu putkiasentaja.

 Irrota kylmälaite sähköverkosta ennen kuin alat liittää sitä vesijohtoverkkoon.

Katkaise vedentulo ennen kylmälaitteen tulovesiletkun liittämistä.

 Epäpuhdas vesi aiheuttaa terveysvaaran ja laitteen vaurioitumisen vaaran.

Kylmälaitteeseen johdettavan veden on oltava tavallista, juomakelpoista vesijohtovettä, joka täyttää käyttömaassa voimassaolevat normit.

Liitä kylmälaite juomavesiverkkoon.

Kylmälaite vastaa normien IEC 61770 ja EN 61770 vaatimuksia.

Vesiliitäntä on tehtävä käyttömaan voimassa olevien lakien ja määräysten mukaisesti. Kaikkien kylmälaitteen vesiliitännässä käytettävien venttiilien ja liitoskappaleiden on oltava käyttömaan lakien ja määräysten mukaisia.

Jotta taataan laitteen moitteeton toiminta (läpivirtausmäärä, jääpalojen koko, melutaso), tuloveden paineen on oltava 150–620 kPa (1,5–6,2 bar).

Jos vesijohtoveden paine on yli 620 kPa (6,2 bar), liitäntä on varustettava paineenalennusventtiilillä.

Kylmälaitteen tulovesiletku ja tulovesiventtiili kestävät enintään 1 000 kPa:n (10 bar) paineen.

Laadukkaiden jääpalojen valmistukseen tarvitaan raikasta vettä. Liitä tulovesiletku suoraan vesijohtoverkkoon ja vältä ratkaisuja, joissa vesi seisoo.

Käytä vain laitteen mukana toimitettua letkua. Letkua ei saa lyhentää, pidentää tai vaihtaa toisenlaiseen letkuun.

Jos letku vaurioituu, vaihda tilalle vastaava Mielen varaosa. Elintarvikekäyttöön soveltuvia letkuja voit hankkia Mielen verkkokaupasta, Mielen asiakaspalvelusta tai Mielen koneita myyvältä kodinkonekauppiaalta.

Letkun ja vesijohtoliitännän välillä on oltava sulkuventtiili (vesihana), jotta vedentulo voidaan tarvittaessa katkaista.

Varmista ennen kylmälaitteen asennusta, että sulkuventtiiliin pääsee käsiksi myös laitteen paikalleen sijoittamisen jälkeen.

Vesijohtoverkkoon liittäminen

Varmista, että teräsletkun liitosmutteri kiristyy kunnolla ja tiiviisti paikalleen.

⚠ Letkun vahingoittumisen vaara. Vedentulo vesihanasta jääpalakoneeseen voi katketa. Älä taita letkua jyrkästi tai muuten vaurioita sitä.

Vesiliitäntää varten tarvittavat vesihanat, jossa on metriset R3/4 kierteet.

Magneettiventtiili sijaitsee alhaalla oikealla kylmälaitteen takapuolella ja siinäkin on metriset R3/4 kierteet.

– Letkun liittäminen kylmälaitteeseen

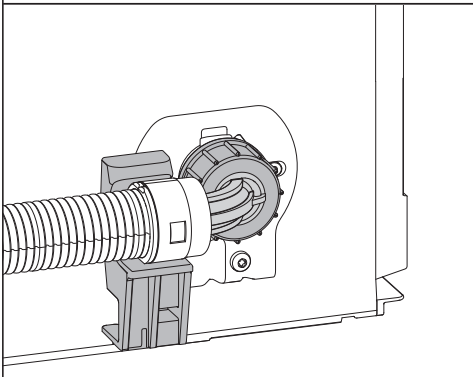
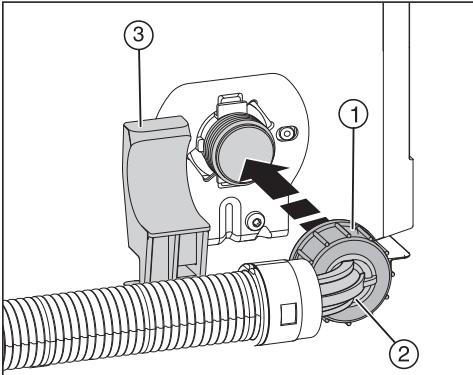

- Vedä peitelevy irti magneettiventtiilin liitäntän kierteistä.
- Aseta letkun taivutettu pää (2) vaakasentoon pidikkeeseen (3) ja pidä letkun päätä paikallaan.
- Kierrä mutteri (1) käsin kierteisiin perille asti.

– Letkun liittäminen vesihanaan

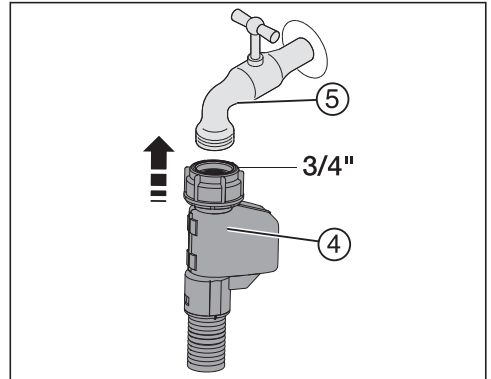

- Kierrä tämä mutteri (4) vesihanaan (5).

– Vesiliitännän tarkastus

Tarkasta vesiliitännän tiiviys ennen kuin työntät kylmälaitteen sijoitusaukkoonsa.

- Avaa vesihanaa (5) hitaasti ja tarkasta kierteet.

Asennus

Sähköliitäntä

Kylmälaitteen saa liittää vain maadoitettuun pistorasiaan laitteen mukana toimitetun liitäntäjohdon välityksellä.

Sijoita kylmälaite siten, että pistorasiaan on vapaa pääsy. Jos pistorasiaan ei pääse käsiksi asennuksen jälkeen, sähköliitäntä on varustettava erillisellä, kaikki koskettimet avaavalla erotuskytkimellä.

 Ylikuumentumisen aiheuttama tulipalovaara.

Kylmälaitteen käyttö haaroituspistorasian ja jatkojohtojen välityksellä voi aiheuttaa johtojen ylikuumentumisen. Älä siksi liitä sitä sähköverkkoon jatkojohtoon tai haaroituspistorasian välityksellä.

Sähköliitännät on tehtävä normin VDE 0100 mukaisesti.

Turvallisuussyistä suosittelemme tyyppin  vikavirtasuojakytkimen (RCD) asennusta virtapiiriin, johon kylmälaite liitetään.

Jos laitteen liitäntäjohto vaurioituu, sen saa vaihtaa vain alkuperäisen kaltaiseen liitäntäjohtoon (tilattavissa Miele-huollosta). Turvallisuuden vuoksi verkkoliitäntäjohtoon saa vaihtaa vain valtuutettu sähköasentaja tai Miele-huoltoliike.

Tiedot laitteen nimellisototehosta ja tarvittavista sulakkeista löytyvät tästä käyttöohjeesta sekä koneen arvokilvestä. Vertaa näitä tietoja asennuspaikan sähköliitännän tietoihin. Ota epäselvissä tapauksissa yhteyttä sähköasentajaan.

Ajoittainen tai jatkuva käyttö itsenäisten tai verkon kanssa synkronoimattomien energijärjestelmien (kuten erillisten verkkojen, varavoimajärjestelmien) kanssa on mahdollista. Edellytyksenä on, että käytettävä energijärjestelmä on

standardin EN 50160 tai muun vastaavan standardin mukainen.

Asennus täytyy myös saarekekäytössä ja ei synkronoidussa käytössä varustaa suojalaitteilla, joita edellytetään tavanomaisen sähköasennuksen ja tämän Miele-tuotteen käytön yhteydessä, ja niiden asianmukainen toiminta on varmistettava, tai vaihtoehtoisesti asennus on varustettava muunlaisilla vastaavan suojaustason takaavilla suojalaitteilla. Tämä voidaan tehdä esimerkiksi VDE-AR-E 2510-2:n nykyisissä soveltamis-säännöissä kuvatulla tavalla.

Liittäminen sähköverkkoon

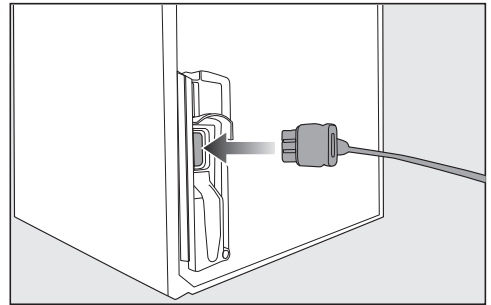

■ Työnnä liitäntäjohdon pistoke kylmälaitteen takaseinässä olevaan liitäntään.

Varmista, että pistoke napsahtaa kunnolla paikalleen.

■ Työnnä kylmälaitteen pistotulppa pistorasiaan.

Kylmälaite on nyt liitetty sähköverkkoon.

Näin säästät energiaa:

- Sijoituspaikka** Jos ympäristön lämpötila on tavallista korkeampi, kylmäkoneisto käy tavallista useammin ja energiankulutus kasvaa. Siksi:
- Sijoita kylmälaite tilaan, jossa on hyvä ilmanvaihto.
 - Älä sijoita kylmälaitetta lämmönlähteen (lämpöpatteri, liesi) viereen.
 - Älä sijoita kylmälaitetta paikkaan, jossa se on alttiina suoralle auringonpaisteelle.
 - Pidä ympäristön lämpötila noin 20 °C:ssa.
 - Pidä ilmankiertoaukot esteettöminä ja puhdista ne säännöllisesti pölystä.
- Lämpötilan säätö** Mitä kylmemmäksi säädät lämpötilan, sitä enemmän energiaa kuluu. Suosittelemme seuraavia lämpötiloja:
- Pakastin -18 °C.
- Käyttö** Kylmälaitteen energiankulutus kasvaa, kun sen sisään pääsee lämpöä tai ilma ei pääse kunnolla kiertämään sen sisällä. Siksi:
- Pidä kylmälaitteen ovea/ovia auki mahdollisimman lyhyen ajan. Kun pidät elintarvikkeet hyvässä järjestyksessä, löydät etsimäsi nopeasti.
 - Varmista, että suljet laitteen oven/ovet aina kokonaan.
 - Anna lämpimien ruokien ja juomien jäähtyä, ennen kuin laitat ne kylmälaitteeseen.
 - Säilytä elintarvikkeet pakattuina tai suljetuissa astioissa.
 - Älä täytä lokeroja liian täyteen, jotta ilma pääsee kiertämään.
 - Sijoita laatikot ja hyllytasot kuten kylmälaitteen tehdastoimistilassa.
 - Kun asetat elintarvikkeita kylmälaitteeseen, varmista, etteivät ne peitä ilmankiertoaukkoja.

Laitteen osat

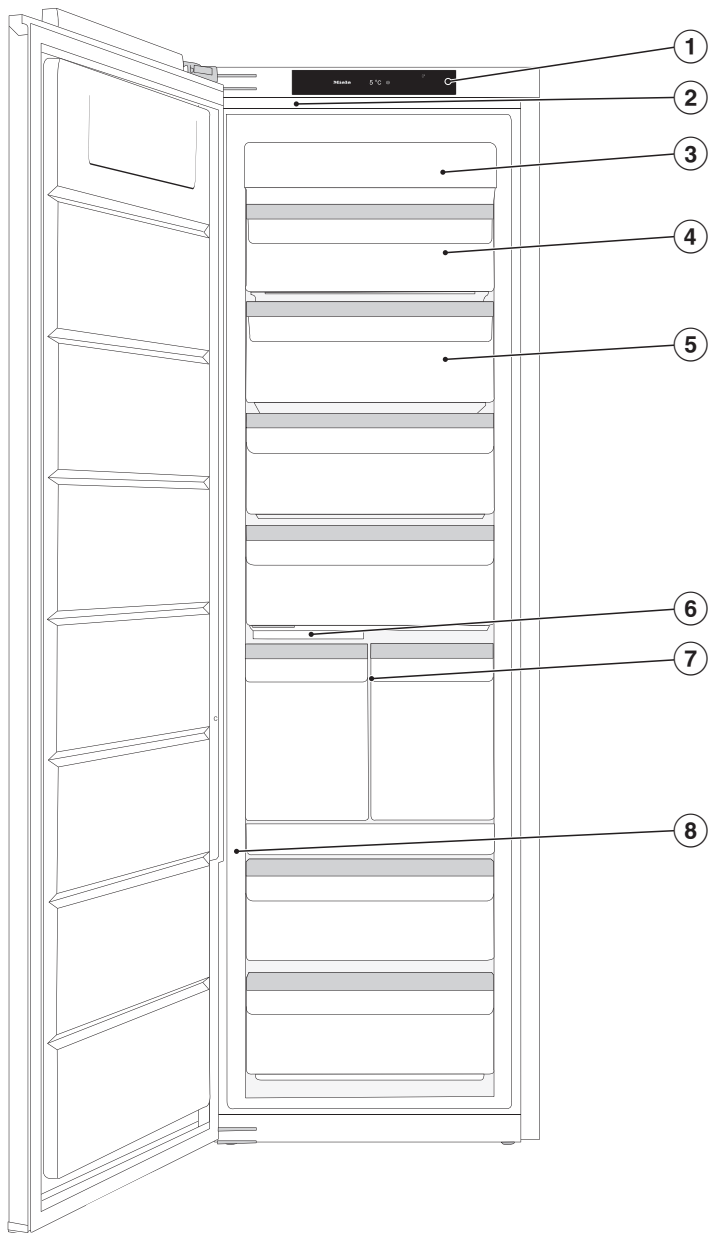

Kuva on viitteellinen esimerkki kylmälaitemallista, jonka ovi aukeaa vasemmalle.

- ① Näyttöruutu
- ② Sisävalo
- ③ NoFrost-yksikkö
- ④ kallistettava pakastuslaatikko
- ⑤ Pakastuslaatikot
- ⑥ Jääpalakone, jossa sisäänrakennettu jääpalalokero ja valaisin
- ⑦ Ice- & PizzaBox
- ⑧ Liukukytkin koputusanturin herkkyuden säätöön (ActiveDoor)

Laitteen osat

Aloitussäyttö

Älä käsittele kosketusnäyttöä terävillä välineillä, kuten kynillä, sillä ne naarmuttavat sitä.

Käytä kosketusnäyttöä vain sormin hipaisemalla.

Jos sormesi ovat kylmät, kosketusnäyttö ei välttämättä reagoi kosketukseesi.

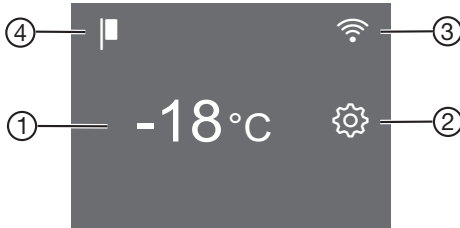













- ① Pakastimen lämpötilanosoitin
- ② Asetustilan hipaisupainike  toimintojen valintaan asetustilassa
- ③ Miele@home-yhteyden tilan näyttö (näkyvä vain, kun Miele@home-yhteys on muodostettu)
- ④ Esittelytilan näyttö (näkyvä vain, kun esittelytila on kytketty päälle)

Näytön käyttö







- Kosketa haluamaasi kenttää tai symbolia aloitusnäytössä.
 - Pyyhkäise näyttöä oikealle tai vasemmalle, kunnes haluamasi arvo/symboli näkyy näytön keskellä.
 - Vahvista valintasi napauttamalla sitä.
- Valitsemasi arvo/symboli palaa nyt oranssina (tästä on muutamia poikkeuksia).
- Poistu asetustilasta napauttamalla  tai OK.

Asetustila



Asetustilassa voit valita seuraavia toimintoja ja muuttaa tiettyjä asetuksia:

Symboli	Toiminto	Tehdas- asetus
	Party-tilan kytkeminen päälle tai pois päältä (ks. kappale Asetusten muuttaminen)	Pois
	Jääpalakoneen kytkeminen päälle tai pois päältä (ks. kappale Jääpalojen valmistus)	Pois
	Lukitustoiminnon kytkemiseen päälle tai pois päältä (ks. kappale Asetusten muuttaminen)	 (Pois)
	Kylmälaitteen kytkeminen pois päältä	—
	Sapattitilan kytkeminen päälle tai pois päältä (ks. kappale Asetusten muuttaminen)	Pois
	Sapattitilaan liittyvien tietojen haku (ks. kappale Asetusten muuttaminen)	—
	Automaattisen aukaisutoiminnon (ActiveDoor) asetusten tekeminen tai poistaminen käytöstä. (ks. kappale Asetusten muuttaminen)	
	ActiveDoor käytössä/pois käytöstä (näkyv vain, kun ActiveDoor on otettu käyttöön) (ks. kappale Asetusten muuttaminen)	
	Oven valitun avautumiskulman muuttaminen (näkyv vain, kun olet asettanut oven avautumiskulman) (ks. kappale Asetusten muuttaminen)	
	Ovihälytyksen laukeamiseen kuluvan ajan muuttaminen (ks. kappale Asetusten muuttaminen)	1:00
	Miele@home-yhteyden muodostaminen 1. kerran, WLAN-yhteyden ottaminen käyttöön ja pois käytöstä tai verkkoasetusten palautus (ks. kappale Asetusten muuttaminen)	APP
	Painikeään ottaminen käyttöön/pois käytöstä	Päällä

Laitteen osat

 / 	Hälytys- ja merkkiäänien muuttaminen tai ottaminen kokonaan pois käytöstä (ks. kappale Asetusten muuttaminen)	Päällä /Taso 5
	Näytön kirkkauden säätäminen (ks. kappale Asetusten muuttaminen)	Taso 4
°C / °F	Lämpötilayksikön muuttaminen (°Celsius tai °Fahrenheit)	°C
	Esittelytilan kytkeminen pois päältä (näkyvää vain, kun toiminto on päällä) (ks. kappale Asetusten muuttaminen)	Pois
	Kaikkien asetusten palauttaminen tehdastoimitustilaan (ks. kappale Muut asetukset)	—
	Kylmälaitteen tietojen (mallitunniste ja sarjanumero) haku esiin (ks. kappale Asetusten muuttaminen)	—
	Jääpalalokeron asettaminen puhdistusasentoon (näkyvissä vain, kun jääpalakone on kytketty päälle) (ks. kappale Puhdistus ja hoito).	—

Automaattinen aukaisutoiminto (ActiveDoor)

Toiminto täytyy ottaa käyttöön ja sen asetukset täytyy tehdä asetustilassa  (ks. kappale Asetusten muuttaminen – Automaattinen aukaisutoiminto (ActiveDoor) .

Oven automaattisen liikkeen aikana näytössä vilkkuu . Lisäksi laitteesta kuuluu merkkiäni.

Kun automaattinen aukaisutoiminto on otettu käyttöön, voit avata laitteen oven koputtamalla tai puheohjauksella (ei kaikissa malleissa).

Kun toiminto on otettu käyttöön, kylmälaite toimii suuremmalla teholla. Tästä johtuen kylmäaineen liikkumisesta aiheutuvat äänet saattavat olla tavallista kovempia. Energiankulutus kasvaa.

Laitteen oven voi avata tavalliseen tapaan käsin, ellet halua ottaa ActiveDoor-toimintoa käyttöön tai, jos poistat sen myöhemmin käytöstä.

 Loukkaantumisen vaara oven avautuessa ja sulkeutuessa automaattisesti
Sormia tai muita ruumiinosia voi jäädä puristuksiin oven saranapuolelle tai avautumispuolelle.
Pidä oven avautumisalue vapaana.
Älä laita kättäsi oven saranoiden väliin tai laitteen sisään oven sulkeutuessa.
Älä estä oven liikettä.

 Oven automaattisen sulkeutumisen aiheuttama vaurioiden vaara
Auki olevat laatikot tai teleskooppikiskot (vaihtelevat malleittain) voivat vaurioitua.

Sulje laatikot kokonaan.

Työnnä teleskooppikiskot kokonaan sisään, kun olet ottanut laatikon pois kiskoilta.

...koputtamalla

Avaa tai sulje ovi koputtamalla kahdesti oven sisä- tai ulkopintaa.

Voit muuttaa koputuksen tunnistusherkkyttä milloin vain.

Koputusanturin herkkyys

Koputusanturin herkkyyttä säädetään liukukytkimellä. Tämä liukukytkin sijaitsee oven alareunan sarananpuoleisella kolmanneksella (ks. kappale Laitteen osat).

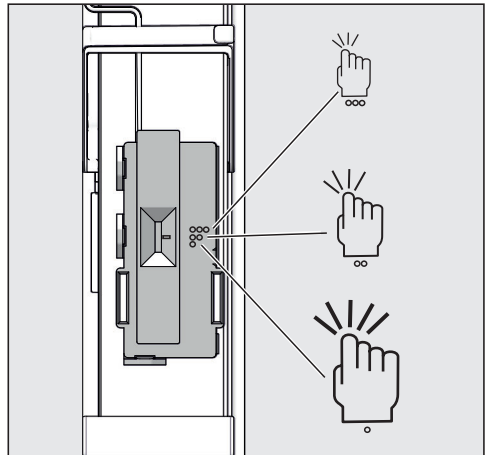

Laitteen osat

Asetusvaihtoehdot

Symboli	Herkkyys
3 pistettä	suuri
2 pistettä	keskimääräinen
1 piste	pieni

Tehdasasetuksena on keskimäinen vaihtoehto.

...puheohjauksella

ei kaikissa malleissa

Kokuttamisen lisäksi voit avata ja sulkea laitteen oven puheohjauksella. Asetukset tehdään Miele-sovelluksessa.

- Ota toiminto ActiveDoor käyttöön tai muokkaa sen asetuksia (ks. kappale Asetusten muuttaminen – 1. ActiveDoor-toiminnon ottaminen käyttöön ensimmäisen kerran ja asetusten muokkaaminen).

Tarkempia tietoja seuraavista asetuksista löydät kappaleesta Asetusten muuttaminen – Miele@home.

- Asenna Miele-sovellus älypuhelimellesi.
- Yhdistä kylmälaite WLAN-verkkoon.
- Rekisteröi kylmälaite Miele-sovelluksessa. Noudata sovelluksen ohjeita.
- Asenna jokin puheohjaussovellus.

Sisätilan muuttaminen

Ice- & PizzaBox

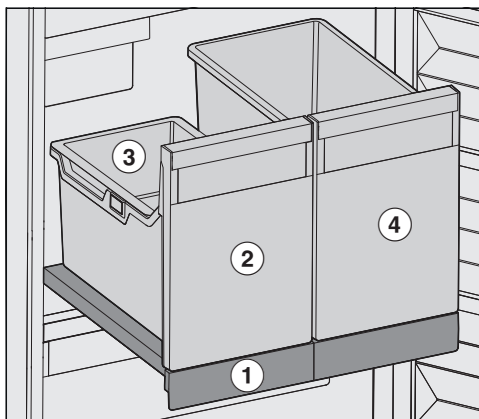

Ice- & PizzaBox on ulosvedettävällä hyllyllä ① ja sen voi vetää ulos vain kokonaisuena.

Jääpalalokerossa ② on erillinen ripustettava jääpala-astia ③. Ripustettavaan jääpala-astian mahtuu normaalisti tarvittava määrä jääpaloja. Ripustettavan jääpala-astian voi kokonaan ulos käyttää varten ja ripustaa taas takaisin paikkaan.

Jos jääpaloja tarvitaan kerralla enemmän, voit ottaa ripustettavan jääpala-astian kokonaan pois.

Viereisessä PizzaBoxissa ④ on tilaa pystyasennossa säilytettävälle pizzalaatikoille.

Pystyasennossa säilytettävät pizzalaatit on helppo ottaa pakastimesta ja laittaa sinne.

Lisäksi näet helposti, mitä pizzoja pakastimessa on.

Voit käyttää PizzaBoxia myös muiden korkeiden elintarvikkeiden säilytykseen.



Liikatäyttö aiheuttaa vaurioiden vaaran.

Jos laitat laatikoihin tai hyllyille liikaa painoa, ne voivat vaurioitua.

Noudata hyllyjen 20 kg:n enimmäis-täyttömäärää.

Ylimmän laatikon kallistus

Ylintä laatikkoa voi kallistaa. Näin siitä on helpompi ottaa pakasteita pois.

■ Veedä laatikko ulos.

Laatikko on varmistettu pysäyttimillä, joten se ei voi päästä putoamaan.

Pakastinosan joustava muuttaminen (VarioRoom)

Jos haluat säilyttää pakastimessa kookkaita tuotteita, esim. kokonaista joulu-kinkkua, voit ottaa ylemmät pakastus-laatikot ja pakastuslaatikoiden välissä olevat lasilevyt pois paikoiltaan. Näin saat tilaa isokokoisille ja korkeille pakas-teille.

Vakiovarusteet

Jääpalakauha

Erikseen ostettavat lisävarus-teet

Mielen valikoimissa on kylmälaitteeseen sopivia hyödyllisiä lisävarusteita sekä puhdistus- ja hoitoaineita.

Mikrokuituliina yleiskäyttöön

Sormenjälkien ja kevyiden tahrojen pyyhkimiseen teräspinoilta, ohjaustau-luista, ikkunoista, huonekaluista, auton-ikkunoista yms.

MicroCloth Kit

MicroCloth Kit sisältää yleisliinan, lasin-puhdistusliinan ja kiillotusliinan. Liinat ovat erityisen repäisy-lujia ja kestäviä. Erikoishienojen mikrokuitujensa ansiosta liinat puhdistavat pinnat erittäin tehokkaasti.

MicroCloth HyClean

MicroCloth HyClean on erittäin repäisy-luja ja kestävä antibakteerinen yleispuh-distusliina. Se soveltuu käytettäväksi kuivana tai kosteana, puhdistusaineen kanssa tai ilman puhdistusainetta.

Se on erikseen ostettava lisävaruste, jota voit tilata Mielen verkkokaupasta. Voit hankkia näitä tuotteita myös Miele-asiakaspalvelusta (katso tämän käyttöohjeen takakansi) tai Miele-kauppiaaltasi.

Kytkeminen päälle ja pois päältä

Ennen ensimmäistä käyttökertaa

- Poista kaikki pakkausmateriaali ja suojakalvot.
- Puhdista laitteen sisäosat ja varusteet (ks. kappale Puhdistus ja hoito).

Liittäminen sähköverkkoon



- Liitä kylmälaite sähköverkkoon kappaleessa Sähköliitäntä neuvotulla tavalla.



Näyttöön tulee ensin Miele, ja sitten .

Kylmälaitteen kytkeminen päälle

- Avaa laitteen ovi.
- Napauta näytön symbolia .

Kylmälaite alkaa kylmetä ja sisävalo palaa.

Kun asettamasi lämpötila on saavutettu, symboli   sammuu, lämpötilanosoitin alkaa palaa yhtäjaksoisesti ja hälytysääni vaikenee.



- Jos hälytysääni häiritsee, napauta symbolia  .

Hälytysääni vaikenee.

Kylmälaite jäähtyy hitaasti esiasetettuihin lämpötiloihin.

Aseta pakastimeen elintarvikkeita vasta, kun se on jäähtynyt tarpeeksi kylmäksi (vähintään -18 °C).

Kylmälaitteen kytkeminen pois päältä

- Kosketa näytön lämpötilanosoitinta.
- Pyyhkäise näyttöä oikealle, kunnes  näkyy näytön keskellä.
- Napauta symbolia .

Kylmäkoneisto pysähtyy ja sisävalo sammuu.

Näyttöön tulee .

Huomaa: Kylmälaitetta ei ole irrotettu sähköverkosta, vaikka kytketkin sen virran pois päältä.

Kun et aio käyttää laitetta pitkään aikaan

Kylmälaitteen sisään voi muodostua hometta, jos sitä pidetään pitkään pois päältä ilman, että sitä on puhdistettu ja varsinkin, jos laitetta ei jätetä auki.

Puhdista ehdottomasti koko kylmälaite.

Jollet aio käyttää laitetta pitkään aikaan, toimi seuraavasti:

- Kytke kylmälaite pois päältä.
- Irrota laitteen pistotulppa pistorasiasta tai kytke laitteen sulake pois päältä.
- Tyhjennä jääpalalokero.

 Jääpalakoneen vaurioitumisen vaara.

Jos laitteen vedentulo katkaistaan ja jääpalakone jatkaa toimintaansa, laitteen tulovesiputki voi jäätyä.

Kytke siksi jääpalakone pois käytöstä, jos suljet vesihanan (esim. lomien ajaksi).

- Sulje vesiliitäntän vesihana.
- Puhdista kylmälaite ja jätä se auki, jotta laite tuulettuu eikä sisään muodostu ummehtunutta hajua.

Kylmälaitteen oikea lämpötila on erittäin tärkeä elintarvikkeiden säilyvyyden kannalta. Mitä kylmempi lämpötila on, sitä hitaammin mikro-organismit lisääntyvät. Elintarvikkeet eivät tällöin pilaannu niin nopeasti.

Tuoreiden elintarvikkeiden pakastus edellyttää **-18 °C:n** lämpötilaa. Riittävän kylmä pakastuslämpötila pidentää elintarvikkeiden säilyvyysaikaa ja auttaa säilyttämään niiden laadun optimaalisena. Kun lämpötila nousee yli **-10 °C:n**, mikro-organismien aiheuttama hajottamisprosessi käynnistyy ja elintarvikkeen säilyvyys heikkenee. Tästä syystä sulaneita tai sulatettuja pakasteita ei saa pakastaa enää uudelleen paitsi silloin, kun ne valmistetaan ensin valmiiksi ruoaksi (keittämällä tai paistamalla). Kuumentaminen tuhoaa useimmat mikro-organismit.

Kylmälaitteen lämpötila nousee:

- mitä useammin ja pitemmäksi aikaa laitteen ovea avataan.
- mitä enemmän elintarvikkeita laitteeseen kerralla asetetaan.
- mitä lämpimämpiä elintarvikkeita laitteeseen asetetaan.
- mitä korkeampi laitteen ympäristön lämpötila on. Kylmälaitteen ympäristön lämpötila ei saa laskea alle laitteen huoneenlämpötilaluokassa ilmoitetun ala-arvon eikä nousta yli annetun yläarvon.

Lämpötilanosoitimet

Normaalikäytössä kylmälaitteen näytössä näkyy senhetkinen **pakastimen korkein lämpötila**.

Ympäristön lämpötilan ja valitsemasi lämpötilan mukaan voi kestää useita tunteja, ennen kuin laite on asettunut valitsemaasi lämpötilaan pysyvästi.

Lämpötilan säätö

- Kosketa näytön lämpötilanosoitinta.
- Pyyhkäise näyttöä vasemmalle tai oikealle, kunnes haluamasi lämpötila näkyy näytön keskellä.
- Vahvasta valintasi napauttamalla keskellä näkyvää lämpötilaa.

Tämän jälkeen lämpötilanosoitin alkaa taas osoittaa kylmälaitteessa sillä hetkellä vallitsevaa lämpötilaa.

Lämpötilan säätöalueet

- Pakastin: -15 ... -28 °C

Kun olet säätänyt lämpötilaa:

- Tarkista lämpötilanosoitimen lukema muutaman tunnin kuluttua. Vasta tämän ajan kuluttua elintarvikkeiden todellinen lämpötila on muuttunut asettamaasi lämpötilaan.
- n. 6 tunnin kuluttua, kun laitteessa on vain vähän elintarvikkeita
- n. 24 tunnin kuluttua, kun laite on täynnä

Jos lämpötila on vielä tämän ajan kuluttua liian korkea tai matala:

- Säädä lämpötilaa uudelleen.

Pakastustoiminnon käyttö

SuperFrost-pakastustoiminto ❄️

Kun SuperFrost-pakastustoiminto ❄️ on kytkettynä päälle, **pakastin** jäähtyy erittäin nopeasti kylmimpään mahdolliseen lämpötilaan (ympäristön lämpötilan mukaan). Laitteen kylmäkoneisto alkaa käydä jatkuvasti, jolloin laitteen sisälämpötila alkaa laskea. Valitse tämä toiminto ennen tuoreiden elintarvikkeiden pakastamista. Tuoreiden elintarvikkeiden tulisi jäätyä läpikotaisin mahdollisimman nopeasti, jolloin niiden ravintoarvo, vitamiinit, ulkonäkö ja maku säilyvät mahdollisimman hyvinä.

Kun SuperFrost-pakastustoiminto ❄️ on päällä, laite voi pitää tavallista kovempaa ääntä.

Kytke pakastustoiminto päälle n. **6 tuntia ennen** tuotteiden asettamista pakastimeen. Jos aiot pakastaa kerralla **enimmäismäärän elintarvikkeita**, SuperFrost-pakastustoiminto ❄️ täytyy kytkeä päälle **24 tuntia ennen** tuotteiden laittamista pakastimeen.

SuperFrost-pakastustoiminto ❄️ kytkeytyy automaattisesti pois päältä viimeistään 72 tunnin kuluttua. Kylmäkoneisto alkaa jälleen toimia normaalisti. Aika, joka kuluu ennen kuin pakastustoiminto kytkeytyy pois päältä, vaihtelee pakastimeen asettamiesi tuoreiden elintarvikkeiden määrän mukaan.

Vinkki: Säästät energiaa, kun kytket SuperFrost-pakastustoiminnon pois päältä itse, kun elintarvikkeet ovat kokonaan jäätyneet.

SuperFrost-pakastustoimintoa ei tarvitse kytkeä päälle,

- kun laitat pakastimeen valmiita pakasteita.
- kun pakastat kerrallaan enintään 2 kg elintarvikkeita.

SuperFrost-pakastustoiminnon ❄️ kytkeminen päälle ja pois päältä

- Kosketa näytössä näkyvää lämpötilaa.
- Kytke SuperFrost-pakastustoiminto päälle tai pois päältä napauttamalla symbolia ❄️.

Kun SuperFrost-pakastustoiminto **on päällä**, symboli ❄️ palaa oranssina.

- Poistu asetustilasta napauttamalla lämpötilanosoitinta.

Asetusten selitykset

Seuraavassa käsitellään vain niitä asetuksia, jotka vaativat lisäselvitystä.

Kun olet asetustilassa , ovihälytys ja muut hälytykset kytkeytyvät pois päältä automaattisesti.



Party-tila

Valitse Party-tila , kun haluat pakastaa nopeasti suuria määriä elintarvikkeita ja tarvitset paljon jääpaloja.

Vinkki: Kytke Party-tila  päälle noin neljä tuntia ennen kuin laitat jäähdytettäviä elintarvikkeita kylmälaitteeseen.

Kun Party-tila  on kytkettynä päälle, seuraavat toiminnot kytkeytyvät päälle automaattisesti:



- pakastustoiminto SuperFrost 
- jääpalakone (laite valmistaa jääpaloja)

Party-tila  kytkeytyy automaattisesti pois päältä n. 24 tunnin kuluttua. Halutessasi voit kytkeä Party-tilan  pois päältä jo tätä aiemmin.

Valittuna oleva Party-tila  ei kytkeydy takaisin päälle sähkökatkon jälkeen.

Turvalukituksen / kytkeminen päälle

Kun turvalukitus on kytketty päälle, esim. leikkivät lapset eivät voi vahingossa kytkeä kylmälaitetta pois päältä tai muuttaa sen säätöjä.

- Napauta symbolia .
- Pyyhkäise näyttöä vasemmalle tai oikealle, kunnes  näkyy näytön keskellä.
- Napauta symbolia .

Kun turvalukitus on kytketty päälle, symboli  palaa oranssina.

- Sulje laitteen luukku. Turvalukitus  kytkeytyy päälle vasta nyt.

Turvalukituksen / ottaminen pois päältä lyhyeksi ajaksi

Voit ottaa turvalukituksen pois päältä lyhyeksi ajaksi esim. lämpötilan säätämistä varten:





- Kosketa näytössä näkyvää lämpötilaa.
- Kosketa  6 sekunnin ajan.

Lämpötilan säätö tulee näyttöön.

- Säädä lämpötila haluamaksesi.

Kun suljet laitteen oven, turvalukitus  kytkeytyy uudelleen päälle.

Turvalukituksen / kytkeminen kokonaan pois päältä

- Napauta symbolia .
- Kosketa  6 sekunnin ajan.
- Pyyhkäise näyttöä vasemmalle tai oikealle, kunnes  näkyy näytön keskellä.
- Napauta symbolia .

Kun turvalukitus on pois päältä, näytössä näkyy symboli .

Sapattitila

Kylmälaitteessa on uskonnollisia tapoja kunnioittava sapattitila.

Päälle kytketty Sapattitila  näkyy aluksi aloitusnäytössä.

Näyttö pimenee kolmen sekunnin kuluessa.

Kun Sapattitila  on kytketty päälle, et voi muuttaa kylmälaitteen asetuksia.

Asetusten muuttaminen



Pidä huolta, että laitteen ovi on kunnolla kiinni, koska ovihälyttimen merkkivalo ja merkkiääni eivät toimi sapattitilan aikana.

Sapattitila  kytkeytyy automaattisesti pois päältä noin 80 tunnin kuluttua.

Kun sapattitila  on päällä, seuraavat toiminnot eivät ole käytössä:

- sisävalo oven ollessa auki
- kaikki merkkiäät ja -valot
- lämpötilanosoitin
- aktiivinen WLAN-yhteys

Kaikki muut aiemmin päälle kytketyt toiminnot pysyvät käytössä.

 Pilaantuneiden elintarvikkeiden nauttiminen aiheuttaa terveysvaaran. Koska laite ei sapattitilassa  ollessaan hälytä mahdollisen sähkökatkon jälkeen, elintarvikkeet voivat huomauttamattasi altistua tavallista korkeimmille lämpötiloille pitkäksi aikaa. Näin elintarvikkeiden säilyvyysaika lyhenee.

Jos huoneistossa on ollut sähkökatko sinä aikana, kun laite on sapattitilassa , tarkasta elintarvikkeiden kunto.

Sapattitilan kytkeminen pois päältä

- Napauta pimeää näyttöä.

Näyttöön tulee .

- Napauta symbolia .

 palaa oranssina.

- Napauta uudelleen symbolia .

Kun Sapattitila on kytketty pois päältä, symboli  palaa valkoisena.

Tietoa Sapattitilasta

Tällä tuotteella on kansainvälisen Kosher-sertifiointilaitoksen myöntämä Kosher-sertifikaatti (Star-K-merkintä). Tästä saat näkyviin Star-K-sertifioinnin version.

Automaattinen aukaisuautoiminto (ActiveDoor)



Voit tehdä seuraavia asetuksia:

1. Ottaa ActiveDoor-toiminnon käyttöön ja muokata sen asetuksia laitteen käyttöönoton yhteydessä tai myöhemmin
2. Ottaa ActiveDoor-toiminnon pois käytöstä
3. Ottaa ActiveDoor-toiminnon käyttöön, kun toiminnon asetukset on tehty jo aiemmin ja toiminto on ollut otettuna pois käytöstä
4. Muuttaa valittua oven avautumiskulmaa

1. ActiveDoor-toiminnon ottaminen käyttöön ensimmäisen kerran ja asetusten muokkaaminen

Toiminnon käyttöönotto ja asetukset koostuvat monesta vaiheesta:

ActiveDoor-toiminnon ottaminen käyttöön

- Napauta symbolia .
- Pyyhkäise näyttöä vasemmalle tai oikealle, kunnes  näkyy näytön keskellä.

- Napauta symbolia .

 palaa näytössä keltaisena.

- Napauta OK.

 palaa näytössä keltaisena. Nyt sinun täytyy valita oven avautumiskulma.

Oven avautumiskulman valinta

Pidä oven avautumisalue vapaana.

- Avaa ovi haluamaasi avautumiskulmaan (vähintään 70°).

Vinkki: Jotta voit vetää laatikot estettä ulos, avautumiskulmaksi on asetettava vähintään 90°.



- Napauta *OK*.

 palaa näytössä keltaisena.

- Napauta *OK*.

- Näytössä näkyy : Avautumiskulma **ei** tallentunut.

Kuittaa ilmoitus napauttamalla .

 palaa näytössä keltaisena. Aloita uudelleen vaiheesta “ Oven avautumiskulman valinta”.

- Näytössä näkyy : Avautumiskulma tallentui.

Kuittaa ilmoitus napauttamalla .

 palaa näytössä keltaisena. Nyt sinun täytyy vielä suorittaa koeajo.

Koeajon suorittaminen

 Loukkaantumisen vaara oven avautuessa ja sulkeutuessa automaattisesti

Sormia tai muita ruumiinosia voi jäädä puristuksiin oven saranapuolelle tai avautumispuolelle.

Pidä oven avautumisalue vapaana.

Älä laita kättäsi oven saranoiden väliin tai laitteen sisään oven sulkeutuessa.

Älä estä oven liikettä.

 Oven automaattisen sulkeutumisen aiheuttama vaurioiden vaara
Auki olevat laatikot tai teleskooppikiskot (vaihtelevat malleittain) voivat vaurioitua.

Sulje laatikot kokonaan.

Työnnä teleskooppikiskot kokonaan sisään, kun olet ottanut laatikon pois kiskoilta.



- Napauta *OK*.

Koeajo käynnistyy. Siinä ovi sulkeutuu ja avautuu kerran automaattisesti.

Samaan aikaan näytössä vilkkuu  ja laitteesta kuuluu merkkiäänä.

- Näytössä näkyy : Koeajo **ei** onnistunut.

Kuittaa ilmoitus napauttamalla .

Näytössä näkyy keltainen . Aloita uudelleen kohdasta “ ActiveDoor-toiminnon ottaminen käyttöön”.

- Näytössä näkyy : Koeajo onnistui.

Kuittaa ilmoitus napauttamalla .

 palaa näytössä keltaisena. Nyt sinun täytyy vielä tallentaa valittu avautumiskulma.

Valitun avautumiskulman tallentaminen

- Napauta *OK*.

Näytössä näkyy : Avautumiskulma tallentui.



- Kuittaa ilmoitus napauttamalla .

 palaa oranssina näytössä. ActiveDoor on käytössä.





2. ActiveDoor-toiminnon ottaminen pois käytöstä

- Napauta symbolia .







Asetusten muuttaminen

- Pyyhkäise näyttöä vasemmalle tai oikealle, kunnes  näkyy näytön keskellä.
- Napauta symbolia .
- ⌚ palaa oranssina näytössä.
- Napauta symbolia .
- ⌚ palaa valkoisena ja ActiveDoor on otettu pois käytöstä.

3. ActiveDoor-toiminnon ottaminen käyttöön

- Napauta symbolia .
- Pyyhkäise näyttöä vasemmalle tai oikealle, kunnes  näkyy näytön keskellä.
- Napauta symbolia .
- Näytössä näkyy .
- Napauta symbolia .
- ⌚ palaa oranssina ActiveDoor on käytössä.

4. Oven valitun avautumiskulman muuttaminen









- Napauta symbolia .
- Pyyhkäise näyttöä vasemmalle tai oikealle, kunnes  näkyy näytön keskellä.
- Napauta symbolia .
- ⌚ palaa oranssina näytössä.
- Pyyhkäise näyttöä vasemmalle tai oikealle, kunnes  näkyy näytön keskellä.
- Napauta symbolia .
-  palaa näytössä keltaisena. Nyt sinun täytyy valita oven avautumiskulma.

Oven avautumiskulman valinta

Pidä oven avautumisalue vapaana.

- Avaa ovi haluamaasi avautumiskulmaan (vähintään 70°).

Vinkki: Jotta voit vetää laatikot estettä ulos, avautumiskulmaksi on asetettava vähintään 90°.

- Napauta *OK*.
-  palaa näytössä keltaisena.
- Napauta *OK*.
- Näytössä näkyy : Avautumiskulma **ei** tallentunut.
Kuittaa ilmoitus napauttamalla .
-  palaa näytössä keltaisena. Aloita uudelleen vaiheesta " Oven avautumiskulman valinta".
- Näytössä näkyy : Avautumiskulma tallentui.
Kuittaa ilmoitus napauttamalla .
-  palaa näytössä keltaisena. Nyt sinun täytyy vielä suorittaa koeajo.

Koeajon suorittaminen

 Loukkaantumisen vaara oven avautuessa ja sulkeutuessa automaattisesti

Sormia tai muita ruumiinosia voi jäädä puristuksiin oven saranapuolelle tai avautumispuolelle.

Pidä oven avautumisalue vapaana.

Älä laita kättäsi oven saranoiden väliin tai laitteen sisään oven sulkeutuessa.

Älä estä oven liikettä.

 Oven automaattisen sulkeutumisen aiheuttama vaurioiden vaara Auki olevat laatikot tai teleskooppikiskot (vaihtelevat malleittain) voivat vaurioitua.

Sulje laatikot kokonaan.

Työnnä teleskooppikiskot kokonaan sisään, kun olet ottanut laatikon pois kiskoilta.



- Napauta OK.

Koeajo käynnistyy. Siinä ovi sulkeutuu ja avautuu kerran automaattisesti.

Samaan aikaan näytössä vilkkuu  ja laitteesta kuuluu merkkiääni.

- Näytössä näkyy : Koeajo ei onnistunut.

Kuittaa ilmoitus napauttamalla .

Näytössä näkyy keltainen . Aloita uudelleen kohdasta “ ActiveDoor-toiminnon ottaminen käyttöön”.

- Näytössä näkyy : Koeajo onnistui.

Kuittaa ilmoitus napauttamalla .

 palaa näytössä keltaisena. Nyt sinun täytyy vielä tallentaa valittu avautumiskulma.

Valitun avautumiskulman tallentaminen

- Napauta OK.

Näytössä näkyy : Avautumiskulma tallentui.

- Kuittaa ilmoitus napauttamalla .

 palaa oranssina näytössä. ActiveDoor on käytössä.

Ovihälytyksen laukeamiseen kulu- van ajan muuttaminen

Voit valita, kuinka nopeasti ovihälytys reagoi sen jälkeen, kun olet avannut kylmälaitteen oven käsin.

- Napauta symbolia .

- Pyyhkäise näyttöä vasemmalle tai oikealle, kunnes  näkyy näytön keskellä.

- Napauta symbolia .

- Pyyhkäise näyttöä vasemmalle tai oikealle, kunnes haluamasi aika väliltä 30 s ja 3 min 30 s näkyy näytön keskellä.

- Vahvista asetukset napauttamalla sitä.

Miele@home

Kylmälaiteessasi on sisäänrakennettu WLAN-moduuli.

Tehdasasetuksena verkotustoiminto on kytketty pois päältä.

Sen käyttöä varten tarvitset:

- WLAN-verkon
- Miele App -sovelluksen
- Miele-käyttäjätilin. Voit luoda käyttäjätilin Miele App -sovelluksella.

Miele App -sovellus opastaa sinua yhteyden muodostamisessa kylmälaitteesi ja kotisi WLAN-verkon välille.

Asetusten muuttaminen

Kun olet liittänyt kylmälaitteen WLAN-verkkoon, voit suorittaa sovelluksella mm. seuraavia toimintoja:

- Tarkistaa kylmälaitteen toimintatilaan liittyviä tietoja
- Muuttaa kylmälaitteen asetuksia

Kun kylmälaite on yhdistetty WLAN-verkkoon, sen energiankulutus kasvaa, myös silloin, kun se on kytkettynä pois päältä.

Varmista, että WLAN-verkon signaalinvoimakkuus on riittävä kylmälaitteen sijoituspaikassa.

WLAN-yhteyden käyttövarmuus

WLAN-yhteys toimii samalla taajuusalueella monien muiden laitteiden (kuten mikroaaltouunien ja kauko-ohjattavien lelujen) kanssa. Tämä voi aiheuttaa hetkellisiä yhteyshäiriöitä tai yhteyden katkeamisen kokonaan. Siksi emme voi taata, että järjestelmän tarjoamat toiminnot olisivat ehdottomasti jatkuvasti käytettävissä.

Miele@home:n käytettävyys

Käyttömaan Miele@home-palvelujen saatavuus vaikuttaa Miele-sovelluksen käyttöön.

Miele@home-palvelua ei ole saatavissa kaikissa maissa.

Lisätietoja palvelun käytettävyydestä löydät internetsivuiltamme www.miele.com.

Miele-sovellus

Voit ladata Miele-sovelluksen ilmaiseksi Apple App Storesta® tai Google Play Storesta™.



Miele@home-yhteyden muodostaminen 1. kerran

- Napauta symbolia ⚙️.
- Pyyhkäise näyttöä vasemmalle tai oikealle, kunnes @ näkyy näytön keskellä.
- Napauta symbolia @.
- Napauta haluamaasi yhteydenmuodostustapaa (APP tai WPS).

Kun yhteys on muodostettu, aloitusnäytössä näkyy 📶.

Jos yhteyden luonti epäonnistui, näytössä näkyy ⊗.

- Jos näin käy, yritä uudelleen.

WLAN-yhteyden ottaminen käyttöön tai pois käytöstä





- Napauta symbolia ⚙️.
- Pyyhkäise näyttöä vasemmalle tai oikealle, kunnes @ näkyy näytön keskellä.
- Napauta symbolia @.
- Jos haluat ottaa WLAN-yhteyden pois käytöstä, napauta symbolia 📶.

Näyttöön tulee 📶.

- Jos haluat ottaa WLAN-yhteyden takaisin käyttöön, napauta symbolia 📶.
- Poistu valikon tasolta napauttamalla ↵.

Kun WLAN-yhteys on käytössä, aloitusnäytössä näkyy 📶.

Verkkoasetusten palautus

- Napauta symbolia .
- Pyyhkäise näyttöä vasemmalle tai oikealle, kunnes  näkyy näytön keskellä.
- Napauta symbolia .
- Pyyhkäise näyttöä oikealle, kunnes  näkyy näytön keskellä.
- Napauta symbolia .
- Napauta symbolia OK.



Kaikki tekemäsi Miele@home-järjestelmän asetukset ja antamasi arvot palautuvat alkutilaan.

WLAN-yhteys on otettu pois käytöstä,  ei enää näy aloitusnäytössä.

Palauta verkkoasetusten tehdasasetukset ennen kuin viet kylmälaitteesi kierrätykseen, myyt sen tai otat käytöön käytetyn kylmälaitteen. Näin kaikki henkilötiedot poistuvat kylmälaitteen muistista. Tämän jälkeen aiempi omistaja ei voi enää ottaa yhteyttä kylmälaitteeseen.

Hälytys- ja merkkiäänten / äänenvoimakkuuden muuttaminen

Voit muuttaa hälytys- ja merkkiäänten (esim. ovihälytys ja virheilmoitukset) äänenvoimakkuutta. Voit myös kytkeä hälytys- ja merkkiäänet kokonaan pois päältä, jos ne häiritsevät.



- Napauta symbolia .
- Pyyhkäise näyttöä vasemmalle tai oikealle, kunnes  näkyy näytön keskellä.
- Napauta symbolia .
- Valitse haluamasi äänenvoimakkuus pyyhkäisemällä segmenttipalkkia vasemmalle tai oikealle.

- Vahvasta haluamasi äänenvoimakkuus napauttamalla segmenttipalkkia.

Kun hälytys- ja merkkiäänet on kytketty pois käytöstä, näytössä näkyy .

Näytön kirkkauden muuttaminen





Voit säätää näytön kirkkautta laitteen sijoitustilan valaistusolojen mukaan.

- Napauta symbolia .
- Pyyhkäise näyttöä vasemmalle tai oikealle, kunnes  näkyy näytön keskellä.
- Napauta symbolia .
- Valitse haluamasi kirkkaustaso pyyhkäisemällä segmenttipalkkia vasemmalle tai oikealle.
- Vahvasta haluamasi kirkkaustaso napauttamalla segmenttipalkkia.

Esittelytilan kytkeminen pois päältä

Kun esittelytila  on käytössä, laitteen toimintoja voidaan esitellä ilman, että laite kylmenee. Yksityiskäytössä tällä toiminnolla ei ole merkitystä.



Jos esittelytila on kytketty päälle tehdasasetuksena, aloitusnäytössä näkyy .

- Napauta symbolia .
 - Napauta symbolia .
 - Pyyhkäise näyttöä vasemmalle tai oikealle, kunnes  näkyy näytön keskellä.
 - Napauta symbolia .
- Kun esittelytila  on kytketty pois päältä, kylmälaite kytkeytyy pois päältä ja se on kytkettävä uudelleen päälle.

Asetusten muuttaminen

Asetusten palauttaminen tehdasasetuksiin

Voit palauttaa kaikki kylmälaitteen asetukset tehdasasetuksiin (Asetukset, ks. kappale Laitteen osat).

- Napauta symbolia .
- Pyyhkäise näyttöä vasemmalle tai oikealle, kunnes  näkyy näytön keskellä.
- Napauta symbolia .

Näyttöön tulee .

- Napauta OK.

Kylmälaite kytkeytyy pois päältä ja se on kytkettävä uudelleen päälle.

Tiedot

Näytössä näkyvät laitteen tiedot (mallitunniste ja sarjanumero).

Ota nämä tiedot valmiiksi esille:

- kun olet liittämässä kylmälaitetta kotisi WLAN-verkkoon (ks. kappale Muut asetukset – Miele@home) (vaihtelee malleittain).
- kun otat yhteyttä Miele-huoltoon vika-tapauksissa (ks. kappale Huolto).
- kun etsit tietoja EPREL-tuotetietokannasta (ks. kappale Huolto).

 Pilaantuneiden elintarvikkeiden nauttiminen aiheuttaa terveysvaaran. Jos pakastimen lämpötila on pitkään yli $-18\text{ }^{\circ}\text{C}$, pakasteet voivat alkaa sulaa. Näin pakasteiden säilyvyysaika lyhenee.

Tarkasta pakasteiden kunto. Jos pakasteet ovat päässeet sulamaan, käytä ne mahdollisimman nopeasti tai, jos haluat pakastaa ne uudelleen, kypsennä ne ensin.

Lämpötilahälytys

Kylmälaitteessa on lämpötilahälytys, jottei pakastimen lämpötila pääse nousemaan huomaamatta.

Jos lämpötila nousee liikaa, symboli  palaa punaisena.

Lisäksi laitteesta kuuluu hälytysääni, kunnes hälytyksen syy on poistunut tai kunnes kuittaa hälytyksen.

Säätämäsi lämpötila vaikuttaa siihen, miten paljon lämpötila saa muuttua ennen kuin hälytysjärjestelmä alkaa hälyttää.

Hälytysääni kuuluu ja hälytyksen symboli näkyy seuraavissa tilanteissa:

- Kun kylmälaitteen jonkin osan lämpötila poikkeaa liian paljon säättämästäsi lämpötila-arvosta kytkiesäsi laitteen päälle.
- Kun laitteeseen pääsee virtaamaan liikaa lämmintä huoneilmaa järjestäessäsi pakasteita tai ottaessasi niitä pakastimesta.
- Pakastat kerralla suuria määriä elintarvikkeita.
- Pakastat lämpimiä tuoreita elintarvikkeita.
- Huoneistossa on ollut sähkökatko.
- Kylmälaitteessa on tekninen vika.

Selvitä hälytyksen aiheuttanut syy ja poista se aina ennen kuin kytket hälytyksen pois päältä.

Voit halutessasi keskeyttää hälytysäänien aikojaan.

■ Napauta symbolia .

Tämä kuittaa hälytyksen: symboli  sammuu ja hälytysääni vaikenee.

Aloitusnäyttö tulee jälleen näkyviin: Lämpötilanosoitimessa vilkkuu noin minuutin ajan korkein kylmälaitteessa tänä aikana vallinnut lämpötila. Sen jälkeen lämpötilanosoitin alkaa jälleen näyttää kylmälaitteen senhetkistä lämpötilaa.

Lämpötila- ja ovihälytys

Ovihälytin

Ovihälytin avattaessa ovi käsin

Laitteen ovi on pitkään auki.

Kylmälaitteessa on ovihälytin, jotta vältetään oven auki unohtumisen aiheuttama lisääntyvä sähkönkulutus ja elintarvikkeille haitallinen lämpötilan nousu.

Jos laitteen ovi on auki liian kauan, lämpötilanosoittimeen syttyy keltainen symboli . Laitteesta kuuluu lisäksi hälytysääni ja sisävalo palaa sykkien.

Ovihälytyksen laukeamiseen kuluva aikaa voi muuttaa (ks. kappale Asetusten muuttaminen).

Voit myös kytkeä ovihälytyksen hälytysäänen kokonaan pois käytöstä (ks. kappale Asetusten muuttaminen).

Kun suljet laitteen oven, hälytysääni vaikeenee ja hälytyksen symboli  sammuu näytöstä.

Ovihälytyksen keskeyttäminen

■ Kosketa näytön symbolia .

Hälytysääni vaikeenee, symboli  sammuu ja sisävalo palaa jälleen tasaisesti.

Hälytysääni alkaa kuulua uudelleen noin minuutin kuluttua, jos et sitä ennen sulje kylmälaitteen ovea.

Ovihälytin, kun automaattinen aukaisu toiminto on käytössä

ActiveDoor sulkee oven pian.

Kylmälaitteessa on ovihälytin, jotta vältetään oven auki unohtumisen aiheuttama lisääntyvä sähkönkulutus ja elintarvikkeille haitallinen lämpötilan nousu.

Jos laitteen ovi on ollut liian pitkään auki,  palaa näytössä keltaisena. Laitteesta kuuluu lisäksi hälytysääni ja sisävalo palaa sykkien.

Voit myös kytkeä ovihälytyksen hälytysäänen kokonaan pois käytöstä (ks. kappale Asetusten muuttaminen).

Ovi sulkeutuu hetken kuluttua automaattisesti. Hälytysääni vaikeenee ja  sammuu näytöstä.

ActiveDoor-ovihälytyksen keskeyttäminen

■ Kosketa näytön symbolia .

Hälytysääni vaikeenee, symboli  sammuu ja sisävalo palaa jälleen tasaisesti.

Hälytysääni alkaa kuulua uudelleen noin minuutin kuluttua, jos et sitä ennen sulje kylmälaitteen ovea.

 palaa keltaisena lämpötilanosoittimeessa. Laitteesta kuuluu lisäksi hälytysääni ja sisävalo palaa sykkien (ks. kohta Ovihälytys: Laitteen ovi on pitkään auki).

Pakastaminen ja pakasteiden säilyttäminen

Mitä tapahtuu tuoreiden elintarvikkeiden pakastuksessa?



Pilaantuneiden elintarvikkeiden nauttiminen aiheuttaa terveysvaaran.

Jos pakastimen lämpötila on pitkään yli -18 °C , pakasteet voivat alkaa sulaa. Näin pakasteiden säilyvyysaika lyhenee.

Tarkasta pakasteiden kunto. Jos pakasteet ovat päässeet sulamaan, käytä ne mahdollisimman nopeasti tai, jos haluat pakastaa ne uudelleen, kypsennä ne ensin.

Tuoreiden elintarvikkeiden tulee jäätyä läpikotaisin mahdollisimman nopeasti, jotta niiden ravintoarvo, ulkonäkö ja maku säilyisivät mahdollisimman hyvinä.

Jos elintarvike on jäänyt nopeasti, solurakenteella on ollut vähemmän aikaa rikkoutua ja päästää solunestettä solujen väliin. Tällöin solut kutistuvat huomattavasti vähemmän. Sulamisen aikana solujen väliseen tilaan joutunut vähäinen nestemäärä pystyy imeytymään takaisin soluihin. Näin tuotteesta ei irtoa kovin paljoa nestettä ja tuote säilyttää rakenteensa sulatettaessa.

Enimmäispakastuskyky

Jotta elintarvikkeet jäätyisivät läpikotaisin mahdollisimman nopeasti, kylmälaitteen enimmäispakastuskykyä ei saa ylittää. Vuorokautinen enimmäispakastuskyky on ilmoitettu laitteen arvokilvessä "Pakastuskyky ... kg/24 h".

Valmiiden pakasteiden säilyttäminen

Kun haluat säilyttää kaupasta ostamiasi pakasteita, tarkista jo tuotetta ostaessasi:

- pakkauksen kunto

- tuotteen viimeinen käyttöpäivämäärä
- kaupan pakastealtaan lämpötila (-18 °C tai kylmempi)

■ Kuljeta pakasteet kotiin mieluiten kylmälaukussa ja siirrä ne kotona välittömästi kylmälaitteeseen.

Kun pakastat elintarvikkeet itse

Ennen pakastamista

■ Jos pakastat kerralla enemmän kuin 2 kg elintarvikkeita, kytke SuperFrost-pakastustoiminto ❄️ päälle 6 tuntia ennen kuin laitat elintarvikkeet pakastimeen.

■ Jos pakastat kerralla vielä enemmän elintarvikkeita, kytke SuperFrost-pakastustoiminto ❄️ päälle 24 tuntia ennen kuin laitat elintarvikkeet pakastimeen.

Näin aiemmin pakastetut pakasteet kylmenevät mahdollisimman kylmiksi.

■ Pakasta ainoastaan tuoreita ja ensiluokkaisia elintarvikkeita!

Kaikki elintarvikkeet eivät sovellu pakastettaviksi. Tällaisia ovat esim. vihannekset, jotka yleensä tarjoillaan raakoina, kuten erilaiset lehtisalaatit ja retiisit.

Vinkki: Jotta vihannesten ja hedelmien väri, maku ja C-vitamiinipitoisuus pysyisivät mahdollisimman hyvänä, ryöppää ne ennen pakastamista. Pidä niitä pieninä annoksina kiehuvaan vedessä 2–3 minuutin ajan. Jäähdytä ne sen jälkeen nopeasti kylmässä vedessä. Valuta.

Pakasteiden pakkaaminen

■ Pakkaa tuotteet sopiviin annoskokoihin.

Pakastaminen ja pakasteiden säilyttäminen

Vinkki: Käytä sopivia pakkausmateriaaleja (esim. pakasterasioita), niin pakasteisiin ei muodostu jääpoltetta.

- Painele pakkauksista ilma pois mahdollisimman tarkkaan ja sulje ne tiiviisti.
- Merkitse pakkaukseen sen sisältö ja pakastuspäivä.

Asettaminen pakastimeen

 Liikatäyttö aiheuttaa vaurioiden vaaran.

Pakastuslaatikot/Lasilevy voivat vaurioitua, jos niihin tulee liikaa painoa.

Noudata enimmäistäyttömääriä:

- Pakastuslaatikko = 12 kg
- Lasilevy = 35 kg

Huolehdi siitä, etteivät uudet pakastettavat elintarvikkeet joudu kosketuksiin jo jäätyneiden pakasteiden kanssa.

- Varmista, että pakkaukset ovat kuivia, jotta ne eivät jäädy kiinni toisiinsa tai laitteeseen.

Jotta elintarvikkeet jäätyisivät läpikotaisin mahdollisimman nopeasti, seuraavia pakkauskojoja ei saa ylittää:

- Vihannekset, marjat ja hedelmät enint. 1 kg
- Liha, enint. 2,5 kg

– Kun pakastat pieniä määriä

Pakasta elintarvikkeet ylimmissä pakastuslaatikoissa.

- Levitä pakastettavat tuotteet tasaisesti **ylimpien** pakastuslaatikoiden pohjalle, jotta tuotteet jäätyisivät mahdollisimman nopeasti.

– VarioRoom: kun pakastat kerralla enimmäismäärän (ks. arvokilpi)

Ilmankierron estyminen heikentää laitteen jäähdytystehoa ja lisää sähkökulutusta.

Katso, ettet aseta tuotteita pakastimeen niin, että ne peittävät ilmankiertoaukot.

Vinkki: Voit poistaa laatikot myös saadaksesi pakastimeen lisätilaa. Jos haluat säilyttää pakastimessa kookkaita tuotteita, esim. kokonaista joulukinkkua, voit irrottaa pakastuslaatikoiden välissä olevan lasilevyn.

- Ota ylimmät pakastuslaatikot pois pakastimesta.
- Levitä pakastettavat tuotteet tasaisesti ylimpien lasilevyjen päälle, jotta tuotteet jäätyisivät mahdollisimman nopeasti.

Kun tuotteet ovat pakastuneet:

- Kytke SuperFrost-pakastustoiminto ❄️ pois päältä.
- Aseta pakastetut elintarvikkeet pakastuslaatikoihin ja pakastuslaatikot takaisin pakastimeen.

Pakastaminen ja pakasteiden säilyttäminen

Pakasteiden säilyvyysaika

Elintarvike-ryhmä	Säilyvyys (kuukautta)
Jäätelö	2–6
Leipä, leivonnaiset	2–6
Juusto	2–4
Kala, rasvainen	1–2
Kala, vähärasvainen	1–5
Makkara, kinkku	1–3
Riista, possu	1–12
Linnut, naudanliha	2–10
Kasvikset, marjat, hedelmät	6–18
Yrtit	6–10

Ilmoitetut säilyvyysajat ovat ohjearvoja.

Kaupasta ostettavien pakasteiden säilyvyysaika: ks. pakkauksen parasta ennen -päiväys.

Pakastimen tasainen 18 °C lämpötila ja hyvä hygienia elintarvikkeiden käsittelyssä mahdollistavat elintarvikkeiden mahdollisimman pitkän säilytysajan, mikä vähentää ruoan menemistä hukkaan.

Juomien pikajäähdytys

Jos pikajäähdytät juomia pakastimessa, muista ottaa ne pois **viimeistään tunnin kuluttua**, etteivät ne halkea jäätyessään.

Jääpalojen valmistus

Varmista, että seuraavat edellytykset täyttyvät, ennen kuin kytket jääpalakoneen päälle:

- Jääpalakone on puhdistettu.
- Kylmälaite on kytketty päälle.
- Laite valmistaa jääpaloja vain, kun jääpalalokero on suljettu kunnolla.
- Jääpalalokeron yläosassa on ripustettava jääpala-astia. Jos jääpaloja tarvitaan kerralla enemmän, voit ottaa ripustettavan jääpala-astian kokonaan pois. Jääpalakone valmistaa tällöin automaattisesti jääpaloja, kunnes koko jääpalalokero täyttyy.



Veteen muodostuvat bakteerit aiheuttavat terveysvaaran.

Jos vesi seisoo vesiputkessa tai tulo-vesiletkussa pitkään, siihen voi alkaa muodostua bakteereja, mitkä voivat aiheuttaa haittaa terveydelle.

Kun otat jääpalakoneen käyttöön ensimmäistä kertaa, heitä pois ensimmäiset kolme astiallista jääpaloja, sillä vesi, josta ne on valmistettu, on huuhdellut laitteen putkistot.

Toimi näin myös silloin, kun jääpalakone on ollut pitkään (yli viisi päivää) pois päältä.

Ensimmäisellä käyttökerralla ensimmäisten jääpalojen valmistuminen saattaa kestää jopa 24 tuntia.



Kun jatkossa kytket jääpalakoneen pois päältä ja takaisin päälle, jääpalojen valmistus kestää enintään 6 tuntia.

Valmista jääpalakoneessa vain kotitalouksissa tarvittavia määriä jääpaloja.

Jääpalakone valmistaa n. 0,8 kg jääpaloja 24 tunnissa.

Jääpalojen valmistumisnopeus vaihtelee pakastimen lämpötilan mukaan: **mitä alhaisempi pakastimen lämpötila on, sitä enemmän jääpaloja tiettyssä ajassa valmistuu.**

Jääpalakoneen kytkeminen päälle/pois päältä

- Napauta symbolia .
- Pyyhkäise näyttöä vasemmalle tai oikealle, kunnes  näkyy näytön keskellä.
- Napauta symbolia .

Kun jääpalakone on kytketty päälle, symboli  palaa oranssina.

Jääpalakone täyttyy vedellä heti, kun pakastin on jäähtynyt.

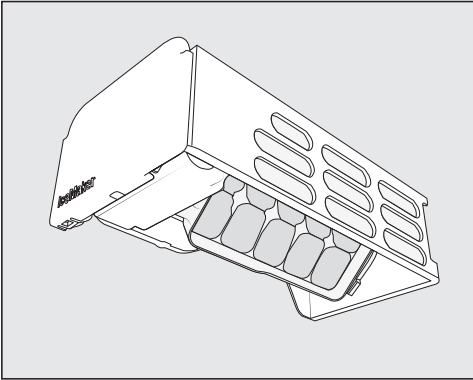

Kun vesi on jäähtynyt, jääpalat putoavat ripustettavasta jääpala-astiasta automaattisesti jääpalalokeroon. Tarvittaessa voit ottaa ripustettavan jääpalaastian kokonaan pois.

Jääpalojen tuotanto keskeytyy automaattisesti, kun ripustettava jääpalaastia tai jääpalalokero tulee täyteen. Lokero ei täyty aivan täyteen.

Vinkki: Lokeroon mahtuu enemmän jääpaloja, kun tasoitat niitä aika-ajoin.

Vinkki: Tyhjennä ripustettava jääpalaastia tai jääpalalokero säännöllisesti, viimeistään silloin, kun et ole ottanut jääpaloja yli viikkoon. Näin sinulla on aina tuoreita jääpaloja, eivätkä jääpalat pääse jäätymään kiinni toisiinsa.

Kun et halua valmistaa jääpaloja, voit kytkeä jääpalakoneen pois päältä pakastimen toiminnasta riippumatta. Kun jääpalakone ei ole käytössä, voit täyttää jääpalalokeron pakasteilla enintään 10 cm korkeudelle.

- Kun haluat jatkaa jääpalojen valmistusta, työnnä jääpalalokero taas paikalleen perille asti.

Sulatus

Pakastimessa on NoFrost-sulatus, jonka ansiosta pakastin sulattaa itsensä automaattisesti, eikä pakastimen sisälle kerry jäätä.

Pakastimeen kertyvä kosteus tiivistyy pakastimen höyrystimiin, joista pakastin sulattaa ja haihduttaa tiivistyneen kosteuden säännöllisesti.

Automaattisen sulatuksen ansiosta kylmälaitteen sisälle ei kerry koskaan jäätä. Pakasteiden lämpötilaan tällä sulatusmenetelmällä ei ole vaikutusta.

Älä koskaan irrota kylmälaitteen sisällä olevaa arvokilpeä. Arvokilpeä tarvitaan mahdollista huoltoa varten.

Varo, ettei laitteen elektronisiin osiin tai valaisimeen pääse vettä.



Kosteus aiheuttaa vaurioiden vaaran.

Höyrypuhdistimen höyry voi vahingoittaa laitteen muovisia osia ja elektroniikkaa.

Älä käytä kylmälaitteen puhdistukseen höyrypuhdistimia.

Tietoa puhdistusaineista

Käytä kylmälaitteen sisätilan puhdistukseen vain elintarvikkeille haitattomia puhdistus- ja hoitoaineita.

Välttääksesi pintojen vahingoittumiselta **älä käytä puhdistuksessa**

- sooda-, ammoniakki-, happo- tai kloridipitoisia puhdistusaineita
- kalkkia irrottavia puhdistusaineita
- hankaavia puhdistusaineita, esim. hankausjauhetta, nestemäistä hankausainetta, puhdistuskiviä
- liuotinaineita sisältäviä puhdistusaineita
- ruostumattoman teräksen puhdistusaineita
- astianpesukoneen pesuaineita
- uuninpuhdistusaineita
- lasinpuhdistusaineita
- hankaavia kovia sieniä tai harjoja, esim. kattiloiden puhdistukseen tarkoitettuja sieniä
- ihmesiäniä (taikasieniä)

- teräviä metallikaapimia

Suosittelomme puhdistusta puhtaalla sieniliinalla, haalealla vedellä ja tilkalla käsiastianpesuainetta.

Kylmälaitteen valmistelu puhdistusta varten

- Kytke kylmälaite pois päältä.

Näyttöön tulee  ja kompressori kytkeytyy pois päältä.

- Tyhjennä kylmälaite elintarvikkeista ja siirrä tuotteet viileään paikkaan.
- Irrota kaikki irti lähtevät osat puhdistusta varten (ks. kohta Varusteiden irrotus ja purkaminen osiin puhdistusta varten).

Sisätilan puhdistus

Puhdista kylmälaite säännöllisesti, mutta vähintään kerran kuussa.

Jos likaantumat pinttyvät kiinni, niiden poistaminen saattaa olla vaikeaa tai jopa mahdotonta.

Pinnat voivat värjäytyä tai muuttua.

Poista kaikki likaantumat mahdollisimman pian.

- Puhdista **laitteen sisätila** puhtaalla sieniliinalla ja lämpimällä vedellä, johon olet lisännyt hieman astianpesuainetta.
- Huuhtelevat pinnat huolellisesti puhtaalla vedellä ja kuivaa lopuksi pinnat kuivala liinalla.
- Jätä kylmälaite auki hetkeksi, jotta se ehtisi tuulettua eikä sisään muodostuisi hajuja.

Varusteiden puhdistus käsin vai astianpesukoneessa

Pese nämä osat **aina** käsin:

Puhdistus ja hoito

- kaikki laatikot
- Ulosvedettävä hylly ja Ice- & PizzaBox
- (lasihyllyjen) teleskooppikiskot ja suojalistat
- ripustettava jääpala-astia
- jääpalakauha

Seuraavat osat **voit pestä astianpesukoneessa:**

⚠ Liian korkea pesulämpötila aiheuttaa vaurioiden vaaran. Kylmälaitteen osat voivat mennä pilalle, esim. vääntyä, jos peset niitä astianpesukoneessa yli 55 °C:n lämpötiloissa.

Käytä konepesun kestävien osien pesuun vain pesuohjelmia, joiden lämpötila on enintään 55 °C.

Muoviosat voivat vääntyä astianpesukoneessa joutuessaan kosketuksiin luonnostaan värjäävien aineiden, esim. porkkanan, ketsupin tai paprikan kanssa. Värjäntymät eivät kuitenkaan vaikuta osien käyttöominaisuuksiin.

- lasilevyt

Varusteiden irrotus ja purkamisen osiin puhdistusta varten

Ylimmän laatikon ja lasilevyn ottaminen pois paikaltaan

- Vedä laatikkoa ulospäin vasteeseen saakka.
- Kallista laatikkoa vähän ylöspäin ja vedä se ylöspäin ulos.
- Vedä lasilevy kiskoineen ulos.
- Irrota kiskot lasilevystä vetämällä niitä sivulle päin.
- Kiinnitä kiskot puhdistuksen jälkeen takaisin lasilevyyn.

Ylimmän laatikon asettaminen paikalleen

- Työnnä lasilevy kiskoineen pakastiimeen.
- Aseta laatikko viistossa asennossa ylhäältä päin kiskoille ja työnnä se kokonaan sisään.

Teleskooppikiskoilla kulkevien laatikoiden ja lasilevyjen ottaminen pois paikaltaan

Laatikon magneetti on tärkeä jääpalakoneen toiminnan kannalta. Älä irrota magneettia.

- Vedä laatikko ulos vasteeseen saakka ja ota se ylöspäin ulos.

Työnnä teleskooppikiskot lopuksi takaisin sisään, niin vältät kiskojen vahingoittumisen.

- Vedä lasilevy ja teleskooppikiskot ulos.

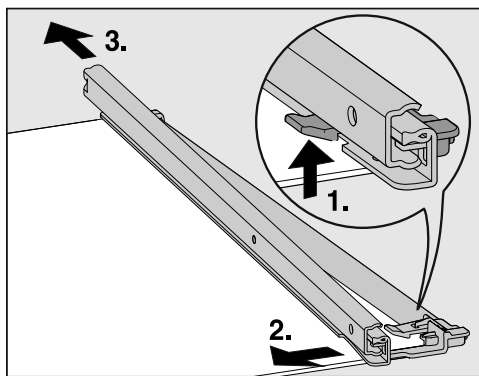

- Irrota teleskooppikiskot:
 1. Paina lukituskielekkäitä ylöspäin.
 2. Työnnä teleskooppikiskoja sivulle.
 3. Työnnä ne sitten taaksepäin irti.
- Vedä etu- ja takareunan suojalistat irti.

- Kiinnitä listat takaisin puhdistuksen jälkeen.

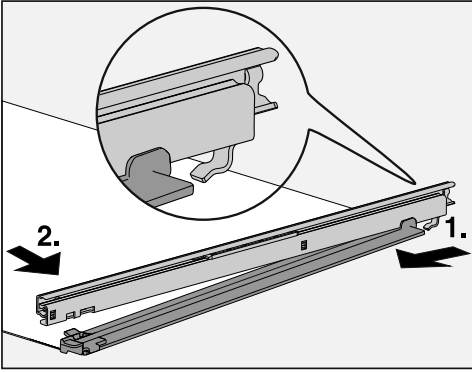

- Kiinnitä teleskooppikiskot lasilevyyn:
 1. Ripusta teleskooppikisko paikoilleen ensin takaa.
 2. Napsauta sitten edessä oleva lukituskieleke kiinni.

Laatikon asettaminen paikalleen

- Työnnä lasilevy teleskooppikiskoineen pakastimeen.
- Työnnä laatikko kokonaan sisääntyönnettujen teleskooppikiskojen päälle.

Ice- & PizzaBoxin ja ulosvedettävä hyllyn ottaminen pois paikaltaan

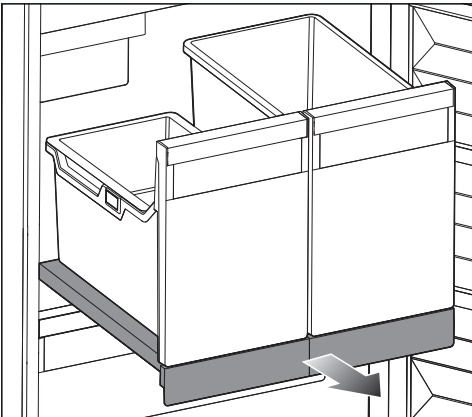

- Vedä ulosvedettävä hylly kokonaan ulos.
- Ota jääpalalokero ja ripustettava jääpala-astia sekä PizzaBox ulos nostamalla niitä kevyesti etureunasta.
- Tyhjännä ripustettava jääpala-astia, jääpalalokero ja PizzaBox.

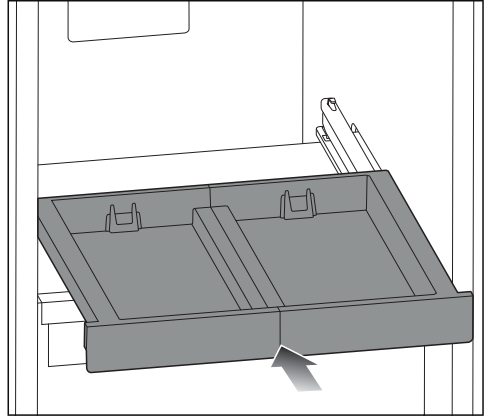

- Työnnä ulosvedettävä hylly sitten kokonaan takaisin sisään.

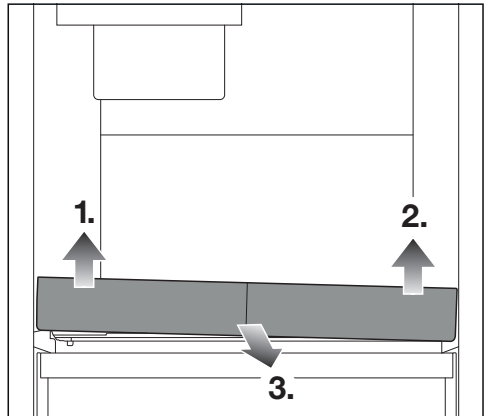

- Nosta ulosvedettävää hyllyä ensin vasemmasta etukulmasta 1.), sitten oikeasta etukulmasta 2.) niin, että se irtoaa kiinnikkeistään.

Nyt voit ottaa ulosvedettävän hyllyn pois eteenpäin vetämällä 3).

Puhdistus ja hoito

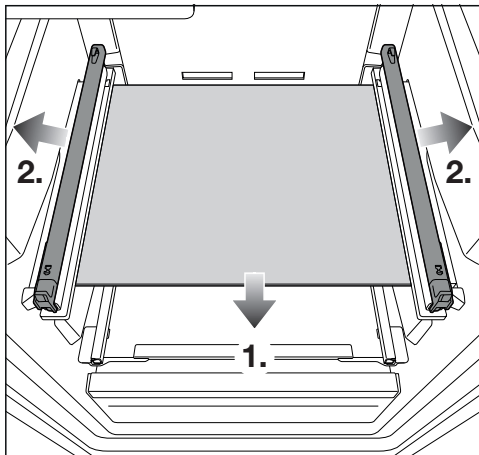

- Ota lasilevy ulos 1.) ja irrota lopuksi teleskooppikiskot vetämällä niitä sivulle 2.).

Ulosvedettävä hyllyn ja Ice- & Pizza-Boxin asettaminen takaisin paikalleen

- Kiinnitä teleskooppikiskot lasilevyn sivuille.
- Aseta lasilevy pakastimeen.

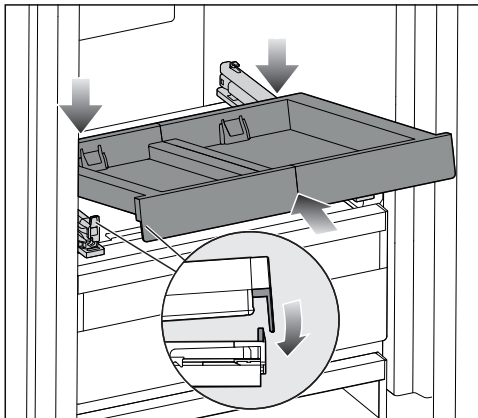

- Aseta ulosvedettävä hylly viistosti etumaisen kielekkeen taakse.
- Työnnä ulosvedettävä hylly ylhäältäpäin paikalleen.

Vasteen tulee molemmilla puolilla olla kielekkeen takana.

- Kiinnitä ulosvedettävä hylly etureunasta.

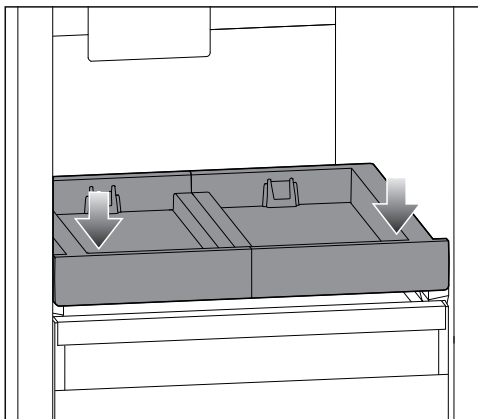

- Paina ulosvedettävää hyllyä etureunasta kevyesti alaspäin niin, että se napsahtaa kuuluvasti paikalleen.
- Vedä ulosvedettävä hylly ulos ja tue sitä vähän kädellä.
- Aseta jääpalalokero ja PizzaBox hyllylle.

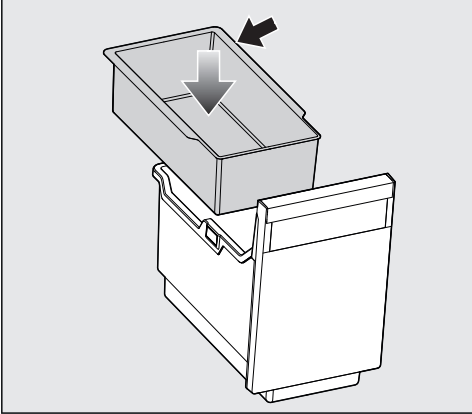

- Aseta ripustettava jääpalalokero vasentereuna taaksepäin jääpalalokeroon.
- Työnnä ulosvedettävä hylly taas kokonaan sisään.

Jääpalojen jäädytysastian puhdistus

Jääpalojen jäädytysastiaa **ei voi** irrottaa, vaan se on käännettävä puhdistusasentoon, jossa sen voi puhdistaa.

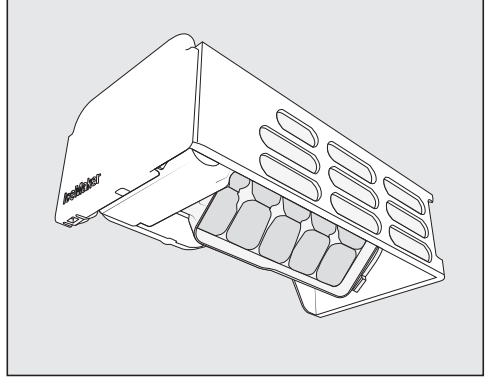

Puhdista jääpalojen jäädytysastia:

- Ennen kuin otat jääpalakoneen pois käytöstä pitemmäksi aikaa.
- Poista jää- ja vesijäämät säännöllisesti.

Jääpalojen jäädytysastian puhdistusasetuksen valinta Ⓞ

Varmista, että seuraavat edellytykset täyttyvät, ennen kuin asetat jääpalojen jäädytysastian puhdistusasentoon:

- Jääpalakone on kytketty päälle.
- Jääpalalokero on tyhjä ja kokonaan sisällä kylmälaitteessa.

■ Napauta symbolia ⚙️.

■ Pyyhkäise näyttöä vasemmalle tai oikealle, kunnes Ⓞ näkyy näytön keskellä.

■ Napauta symbolia Ⓞ.

Jääpalakoneen jäädytysastian kääntymisen puhdistusasentoon kestää jonkin aikaa.

Puhdistus ja hoito

Kun jääpalojen jäädytysastian kääntöliike on täysin pysähtynyt, näyttöön tulee ✓.

- Poistu asetustilasta napauttamalla ↵.
- Ota jääpalalokero ulos pakastimesta.
- Puhdista jääpalalokero ja jäädytysastia haalealla vedellä, johon olet lisännyt vähän käsiastianpesuainetta. Pyyhi pinnat huolellisesti puhtaalla vedellä ja kuivaa lopuksi kuivalla liinalla.
- Aseta jääpalalokero takaisin paikalleen.
- Napauta puhdistuksen jälkeen ilmoitusnäyttöä ✓.

Jääpalojen jäädytysastia siirtyy nyt kuuluvasti takaisin alkuasentoon.

Ovitiivisteiden puhdistus

⚠ Vääränlainen puhdistus aiheuttaa vaurioiden vaaran.
Öljyt ja rasvat voivat haurastuttaa oven tiivistettä.
Älä siksi öljyä tai rasvaa tiivisteitä.

- Puhdista ovitiivisteet säännöllisesti pelkällä vedellä ja kuivaa ne aina lopuksi pehmeällä liinalla.

Tulo- ja poistoilma-aukkojen puhdistus

Pölyn kerääntyminen lisää energiankulutusta.

- Puhdista laitteen tulo- ja poistoilma-aukot säännöllisesti harjalla tai pölynimurin pölysuuttimella (esim. Miele pölynimurin pölyharjalla).

Puhdistuksen jälkeen

- Aseta kaikki osat takaisin kylmälaitteeseen.

- Kytke kylmälaite tarvittaessa takaisin päälle.

Kylmälaite alkaa taas kylmetä.

- Kytke SuperFrost-pakastustoiminto ❄ päälle joksikin aikaa, niin pakastin jäähtyy nopeammin.
- Kun pakastin on kylmennyt tarpeeksi, laita pakasteet takaisin pakastuslaatikoihin ja aseta pakastuslaatikot pakastimeen.
- Kytke SuperFrost-pakastustoiminto ❄ pois päältä heti, kun pakastin on jäähtynyt vähintään -18 °C:seen.
- Sulje laitteen luukku.

Useimmat päivittäisessä käytössä syntyvät häiriöt ja ongelmat voit poistaa itse. Monissa tapauksissa säästät sekä aikaa että rahaa, kun sinun ei tarvitse kutsua huoltoliikettä paikalle.

Osoitteesta www.miele.com/service löydät tietoa siitä, miten poistat häiriöitä itse.

Seuraavien taulukoiden tarkoituksena on auttaa sinua löytämään häiriön tai vian mahdollinen syy.

Vältä kylmälaitteen ovien avaamista ennen häiriön korjausta, niin tuotteet pysyvät mahdollisimman kauan kylminä.

Ongelma	Syy ja toimenpide
Kylmälaite ei kylmene ja sisävalo ei pala, kun ovi on auki.	Laitetta ei ole kytketty päälle ja näytössä näkyy  . <ul style="list-style-type: none"> ■ Kytke kylmälaite päälle.
	Laitteen pistotulppa ei ole kunnolla kiinni pistorasiassa. <ul style="list-style-type: none"> ■ Työnnä pistotulppa pistorasiaan. Kun kylmälaite on kytketty pois päältä, näytössä näkyy .
	Sulake on lauennut. Vika voi olla kylmälaitteessa, jännitteessä tai jossakin muussa samaan sulakkeeseen liitettyssä laitteessa. <ul style="list-style-type: none"> ■ Kutsu sähkömies tai huolto paikalle.
Kompressorikäy koko ajan.	Kyseessä ei ole häiriö. Kun laitteessa ei ole paljon jäädytettävää tavaraa, laitteen kompressorikäy alhaiselle kierrosnopeudelle energian säästämiseksi. Tämän vuoksi kompressorikäy myös tavallista pitempään.
Kompressorikäy päälle yhä useammin ja käy pitkään, kylmälaitteen lämpötila laskee liian.	Kylmälaitteen ilmanotto- ja ilmanpoistoaukot ovat peitossa tai täynnä pölyä. <ul style="list-style-type: none"> ■ Älä peitä ilmankiertoaukkoja. ■ Puhdista ilmankiertoaukot säännöllisesti pölystä.
	Olet ehkä avannut laitteen ovea tavallista useammin tai pakastanut kerralla suuria määriä tuoreita elintarvikkeita. <ul style="list-style-type: none"> ■ Avaa ovi vain tarvittaessa ja mahdollisimman lyhyeksi ajaksi. Laite kylmenee takaisin asettamaasi lämpötilaan jonkin ajan kuluttua.
	Laitteen ovi ei ole kunnolla kiinni. Pakastimeen saattaa olla jo kertynyt paksuhko jääkerros. <ul style="list-style-type: none"> ■ Sulje laitteen luukku.





Vianetsintä

Ongelma	Syy ja toimenpide
	<p>Laite kylmenee takaisin asettamaasi lämpötilaan jonkin ajan kuluttua.</p> <p>Jos laitteeseen on jo kertynyt paksuhko jääkerros, kompressorin kylmäteho laskee ja energiankulutus kasvaa.</p> <ul style="list-style-type: none"> ■ Sulata kylmälaite ja puhdistu se. <p>Ympäristön lämpötila on liian korkea. Mitä korkeampi ympäristön lämpötila on, sitä pitempiä aikoja kompressori käy.</p> <ul style="list-style-type: none"> ■ Noudata kappaleessa Asennusohjeita – Sijoituspaikka annettuja ohjeita. <p>Kylmälaitetta ei ole sijoitettu kalusteisiin oikein.</p> <ul style="list-style-type: none"> ■ Sijoita kylmälaite kalusteisiin mukana toimitetun asennusohjeen mukaisesti. <p>Lämpötila on säädetty liian kylmäksi.</p> <ul style="list-style-type: none"> ■ Muuta lämpötila-asetusta. <p>Olet pakastanut kerralla suuren määrän elintarvikkeita.</p> <ul style="list-style-type: none"> ■ Noudata kappaleen Pakastaminen ja pakasteiden säilyttäminen ohjeita. <p>SuperFrost-pakastustoiminto ❄ on vielä päällä.</p> <ul style="list-style-type: none"> ■ Energian säästämiseksi voit kytkeä SuperFrost-pakastustoiminnon ❄ pois päältä enneaikaisesti.
<p>Kompressori kytkeytyy päälle yhä harvemmin ja käy lyhyesti, kylmälaitteen lämpötila nousee.</p>	<p>Kyseessä ei ole häiriö. Asetettu lämpötila on liian korkea.</p> <ul style="list-style-type: none"> ■ Muuta lämpötila-asetusta. ■ Tarkista laitteen sisälämpötila vielä 24 tunnin kuluttua. <p>Pakasteet alkavat sulaa.</p> <p>Ympäristön lämpötila saattaa olla kylmempi kuin kylmälaitteen huoneenlämpötilaluokassa on mainittu. Kompressori käy harvemmin, kun ympäristön lämpötila on liian alhainen. Siksi pakastin voi lämmetä liikaa.</p> <ul style="list-style-type: none"> ■ Noudata kappaleessa Asennusohjeita – Sijoituspaikka annettuja ohjeita. ■ Nosta ympäristön lämpötilaa.



















Ongelma	Syy ja toimenpide
Kylmälaitteessa on jäätä tai laitteen sisätilaan tiivistyy kosteutta. Laitteen ovi ei ehkä sulkeudu kunnolla.	Ovitiivisteet ovat irronneet urastaan. ■ Varmista että ovitiivisteet ovat tiiviisti paikoillaan.
	Ovitiivisteet ovat vahingoittuneet. ■ Tarkasta ovitiivisteiden kunto.
Ovitiiviste on vahingoittunut tai se on vaihdettava.	Voit vaihtaa ovitiivisteen ilman erillistä työkalua. ■ Vaihda ovitiiviste. Niitä saa Miele-huollosta tai alan liikkeistä.

Vianetsintä







Muita ongelmia







Ongelma	Syy ja toimenpide
Pakasteet ovat jäätyneet kiinni.	Elintarvikepakkaus ei ollut täysin kuiva, kun asetit sen pakastumaan. ■ Irrota pakasteet tylpän esineen, esim. lusikanvarren avulla.
Laitteesta ei kuulu hälytysääntä, vaikka ovi on auki pitkään.	Kyseessä ei ole häiriö. Hälytysäänet on kytketty pois päältä. Kun haluat ottaa hälytysäänet takaisin käyttöön: ■ Napauta symbolia  . ■ Pyyhkäise näyttöä vasemmalle tai oikealle, kunnes  näkyy näytön keskellä. ■ Napauta symbolia  . ■ Valitse haluamasi äänenvoimakkuus pyyhkäisemällä segmenttipalkkia vasemmalle tai oikealle. ■ Vahvista haluamasi äänenvoimakkuus napauttamalla segmenttipalkkia. Kun hälytys- ja merkkiäänet ovat käytössä, näytössä näkyy  .

Näyttöruudulla näkyvät ilmoitukset



Ilmoitus	Syy ja toimenpide
<p>Aloituspäätöksessä näkyy , kylmälaite ei kylmene, mutta sen näyttö ja ohjaus toimivat ja sisävalo palaa.</p>	<p>Esittelytila on kytketty päälle.</p> <ul style="list-style-type: none"> ■ Napauta symbolia . ■ Napauta symbolia . ■ Pyyhkäise näyttöä vasemmalle tai oikealle, kunnes  näkyy näytön keskellä. ■ Napauta symbolia . <p>Kun esittelytila  on kytketty pois päältä, kylmälaite kytkeytyy pois päältä ja se on kytkettävä uudelleen päälle.</p>
<p>Näytössä ei näy mitään. Se on täysin pimeä.</p>	<p>Sapattitila  on kytketty päälle: Sisävalo ei pala, mutta kylmäkoneisto toimii normaalisti.</p> <ul style="list-style-type: none"> ■ Napauta pimeää näyttöä. <p>Näyttöön tulee .</p> <ul style="list-style-type: none"> ■ Napauta symbolia . <p> palaa oranssina.</p> <ul style="list-style-type: none"> ■ Napauta uudelleen symbolia . <p>Kun Sapattitila on kytketty pois päältä, symboli  palaa valkoisena.</p>
<p>Näytössä näkyy  etkä voi tehdä mitään valintoja.</p>	<p>Turvalukitus on kytkettynä päälle.</p> <ul style="list-style-type: none"> ■ Kytke turvalukitus pois päältä hetkeksi tai kokonaan (ks. kappale Asetusten muuttaminen – Turvalukituksen /  ottaminen pois päältä lyhyeksi ajaksi / ottaminen kokonaan pois päältä).
<p>Automaattinen aukaisu-toiminto on otettu käyttöön. Punainen symboli   palaa näytössä ja laitteesta kuuluu hälytysääni.</p>	<p>Hälytys on lauennut, koska automaattisen ovenaukaisun moottori on ylikuumentunut.</p> <ul style="list-style-type: none"> ■ Odota hetki, jotta moottori ehtii jäähtyä. ■ Avaa tai sulje ovi käsin.
<p>Automaattinen aukaisu-toiminto on otettu käyttöön. Keltainen symboli   palaa näytössä ja laitteesta kuuluu hälytysääni.</p>	<p>Jokin esine estää avautumisen tai sulkeutumisen.</p> <ul style="list-style-type: none"> ■ Poista este. ■ Avaa tai sulje ovi käsin. <p>Oven saranat ovat jumissa.</p> <ul style="list-style-type: none"> ■ Älä yritä liikuttaa ovea moottorin synnyttämän liikkeen vastaisesti. Oven saranat voivat vaurioitua. ■ Ota yhteys huoltoon.









Vianetsintä

Ilmoitus	Syy ja toimenpide
<p>Näytössä palaa keltainen symboli  ja laitteesta kuuluu hälytysääni.</p>	<p>Jääpalalokero ei ole kylmälaitteessa. Laitteesta kuuluu merkkiääni, kun suljet sen oven.</p> <ul style="list-style-type: none"> ■ Napauta näytön symbolia . <p>Tämä kuittaa hälytyksen ja merkkiääni vaikenee. Näytössä näkyy jälleen laitteen senhetkinen sisälämpötila.</p> <ul style="list-style-type: none"> ■ Aseta lokero takaisin paikalleen kylmälaitteeseen tai kytke jääpalakone pois päältä. <p>Laitetta ei ole liitetty vesijohtoverkkoon.</p> <ul style="list-style-type: none"> ■ Varmista, että vesiliitäntä on tehty oikein. <p>Vesihana on kiinni.</p> <ul style="list-style-type: none"> ■ Avaa vesihana. <p>Vesiletku on taitoksissa.</p> <ul style="list-style-type: none"> ■ Tarkasta letku ja, jos se on vaurioitunut, vaihda tilalle vastaava Mielen varaosa. <p>Vesijohtoveden paine on liian matala.</p> <ul style="list-style-type: none"> ■ Varmista, että vesijohtoveden paine on 150–620 kPa (1,5–6,2 bar).
<p>Näytössä palaa keltainen symboli  ja laitteesta kuuluu merkkiääni.</p>	<p>Jääpalakoneen jääpalalokero on täynnä.</p> <ul style="list-style-type: none"> ■ Ota jääpalalokero ulos pakastimesta ja tyhjennä se.
<p>Keltainen symboli  palaa näytössä, laitteesta kuuluu hälytysääni ja sisävalo palaa sykkien.</p>	<p>Ovihälytyn on reagoinut. ActiveDoor-toimintoa ei ole otettu käyttöön.</p> <ul style="list-style-type: none"> ■ Kosketa näytön symbolia . <p>Hälytysääni vaikenee, symboli  sammuu ja sisävalo palaa jälleen tasaisesti.</p> <ul style="list-style-type: none"> ■ Sulje laitteen ovi.

Ilmoitus	Syy ja toimenpide
<p>Lämpötilanosoitimen symboli   palaa punaisena ja laitteesta kuuluu merkkiäni.</p>	<p>Lämpötilahälytys on kytkeytynyt päälle. Pakastimen lämpötila on noussut tai laskenut liikaa säätämäsi lämpötilaan nähden.</p> <p>Tämä voi johtua esimerkiksi seuraavista syistä:</p> <ul style="list-style-type: none"> – Laitteen ovea on avattu monta kertaa peräkkäin. – Olet pakastanut kerralla paljon tuoreita elintarvikkeita, mutta et ole kytkenyt päälle pakastustoimintoa. – Huoneistossa on ollut pitkä sähkökatko. – Kylmälaitteessa on tekninen vika. <p>■ Napauta symbolia  .</p> <p>Tämä kuittaa hälytyksen: symboli   sammuu ja hälytysääni vaikenee.</p> <p>Lämpötilanosoitin näyttää vilkkuvana noin minuutin ajan korkeinta lämpötilaa, joka kylmälaitteessa on tähän mennessä ollut. Sen jälkeen lämpötilanosoitin alkaa jälleen näyttää senhetkistä lämpötilaa.</p> <p>Voit siirtyä pois vilkkuvasta lämpötilan näytöstä myös ennenaikaisesti:</p> <ul style="list-style-type: none"> ■ Kosketa näytössä näkyvää lämpötilaa. <p>Näytössä näkyvä lämpimimmän lämpötilan näyttö häviää. Tämän jälkeen lämpötilanosoitin alkaa jälleen osoittaa pakastimen todellista lämpötilaa.</p> <ul style="list-style-type: none"> ■ Poista hälytyksen aiheuttanut syy. ■ Jos lämpötila on kovin korkea, varmista etteivät pakasteet ole sulaneet osittain tai kokonaan. Muista ettei sulaneita pakasteita saa pakastaa uudelleen, vaan ne on ensin kypsennettävä (keitettävä tai paistettava).



Vianetsintä

Ilmoitus	Syy ja toimenpide
<p>Näytössä palaa punainen symboli  ja laitteesta kuuluu hälytysääni.</p>	<p>Huoneistossa on ollut sähkökatko: kylmälaitteen lämpötila on noussut liikaa viime päivien tai tuntien aikana sähkökatkon vuoksi.</p> <ul style="list-style-type: none">■ Napauta symbolia . <p>Tämä kuittaa hälytyksen: Symboli  sammuu ja hälytysääni vaikenee.</p> <p>Lämpötilanosoittimessa vilkkuu noin minuutin ajan korkein kylmälaitteessa tänä aikana vallinnut lämpötila. Sen jälkeen lämpötilanosoitin alkaa jälleen näyttää senhetkistä lämpötilaa.</p> <p>Voit siirtyä pois vilkkuvasta lämpötilan näytöstä myös ennenaikaisesti:</p> <ul style="list-style-type: none">■ Kosketa näytössä näkyvää lämpötilaa. <p>Näytössä näkyvä lämpimimmän lämpötilan näyttö häviää. Tämän jälkeen lämpötilanosoitin alkaa jälleen osoittaa senhetkistä lämpötilaa. Kylmälaite on jatkanut sen jälkeen toimintaansa entiseen tapaan.</p> <ul style="list-style-type: none">■ Poista hälytyksen aiheuttanut syy.■ Jos elintarvikkeet ovat sulaneet osittain tai kokonaan, tarkista niiden kunto. Muista ettei sulaneita pakasteita saa pakastaa uudelleen, vaan ne on ensin kypsennettävä (keitettävä tai paistettava).

Ilmoitus	Syy ja toimenpide
<p>Näytössä palaa punainen symboli , näkyviin tulee mahdollisesti virhekoodi F ja jokin numero. Lisäksi laitteesta kuuluu hälytysääni.</p>	<p>Laitteessa on tekninen vika.</p> <ul style="list-style-type: none"> ■ Vaienna hälytysääni napauttamalla näytön symbolia . ■ Ota yhteys huoltoon. <p>Kun otat yhteyttä huoltoon, ilmoita häiriöilmoituksen virhekoodi sekä kylmälaitteen mallitunniste ja sarjanumero. Voit hakea nämä tiedot laitteen näyttöön:</p> <ul style="list-style-type: none"> ■ Kosketa näytön symbolia . <p>Kaikki tarvittavat tiedot tulevat näkyviin.</p> <p>Poistu tietojen näytöstä koskettamalla <i>OK</i>, niin virhekoodi tulee näkyviin uudelleen.</p> <p>Voit kytkeä kylmälaitteen pois päältä myös suoraan virheilmoituksesta.</p> <hr/> <p>Kyseessä on häiriöilmoitus: Tämä ilmoitus on aina ensisijainen, eli se keskeyttää kaikki muut asetukset, mitä olet ehkä parhaillaan tekemässä.</p> <p>Häiriöilmoitus menee aina muiden ilmoitusten, kuten ovi- tai lämpötilahälytyksen edelle.</p>
<p>Näytössä palaa punainen symboli   ja laitteesta kuuluu hälytysääni.</p>	<p>Jääpalakoneessa on toimintahäiriö.</p> <ul style="list-style-type: none"> ■ Vaienna hälytysääni napauttamalla näytön symbolia  . ■ Ota yhteys huoltoon. <p>Voit myös kytkeä jääpalakoneen pois päältä asetustilassa .</p>

Vianetsintä

Ongelmia automaattisessa ovenaukaisussa

Ongelma	Syy ja toimenpide
Oven avautumisnopeus on muuttunut.	Kyseessä ei ole häiriö! Ovihyllyjen täyttömäärä voi vaikuttaa avautumisnopeuteen.
Näytössä näkyy ⊗. Oven avautumiskulman tallennus ei onnistu.	Valittu avautumiskulma on liian pieni. ■ Valitse avautumiskulmaksi vähintään 70°. Jotta laatikot saa vedettyä estettä ulos, avautumiskulman on oltava vähintään 90°.
Ovi ei reagoi koputukseen.	Koputat liian hiljaa. ■ Nosta koputustunnistimen herkkyyttä (ks. kappale Laitteen osat – Automaattinen aukaisutoiminto (ActiveDoor)).
	Koputustoimintoa ei ole otettu käyttöön. ■ Ota Automaattinen aukaisutoiminto käyttöön (ks. kappale Asetusten muuttaminen – Automaattinen aukaisutoiminto (ActiveDoor)  .
Ovi ei reagoi puhekommentoon (ei kaikissa malleissa).	Et ole tehnyt puheohjauksen asetuksia. ■ Tee asetukset Miele-sovelluksessa.
	Automaattista aukaisutoimintoa ei ole otettu käyttöön. ■ Ota Automaattinen aukaisutoiminto käyttöön (ks. kappale Asetusten muuttaminen – Automaattinen aukaisutoiminto (ActiveDoor)  .

Ongelmat jääpalakoneen kanssa

Ongelma	Syy ja toimenpide
Jääpalakone ei kytkeydy päälle.	<p>Kylmälaitetta ei ole liitetty sähköverkkoon eikä kytketty päälle.</p> <ul style="list-style-type: none"> ■ Liitä kylmälaite sähköverkkoon ja kytke laite päälle.
Jääpalakone ei valmista jääpaloja.	<p>Kylmälaitetta tai jääpalakonetta ei ole kytketty päälle.</p> <ul style="list-style-type: none"> ■ Kytke kylmälaite ja jääpalakone päälle.
	<p>Vesihanaa ei ole avattu tai ilmattu.</p> <ul style="list-style-type: none"> ■ Avaa vesihana. ■ Varmista, että tulo-vesijohto on ilmattu.
	<p>Jääpalakoneen jääpalalokero ei ole kunnolla paikallaan.</p> <ul style="list-style-type: none"> ■ Työnnä lokero kunnolla paikalleen.
	<p>Olet avannut laitteen ovea niin usein, että kompressori on käynyt tavallista useammin ja jääpalakoneeseen on muodostunut jäätä.</p> <ul style="list-style-type: none"> ■ Avaa ovi vain tarvittaessa ja mahdollisimman lyhyeksi ajaksi.
	<p>Pakastin on liian lämmin.</p> <ul style="list-style-type: none"> ■ Valitse matalampi lämpötila.
	<p>Vesijohtoveden paine on liian matala.</p> <ul style="list-style-type: none"> ■ Varmista, että vesijohtoveden paine on 150–620 kPa (1,5–6,2 bar). <p>Huomaa myös, että ensimmäisten jääpalojen valmistuminen voi kestää jopa 24 tuntia.</p>

Vianetsintä

Ongelma	Syy ja toimenpide
Jääpalat haisevat tai maistuvat pahalta.	<p>Kun jääpalakone on jatkuvassa käytössä, se pitäisi puhdistaa säännöllisesti.</p> <ul style="list-style-type: none">■ Huuhtele jääpalakone ja tulovesiliitäntä säännöllisesti siten, että heität kolme peräkkäistä jääpala-annosta pois.
	<p>Käytät jääpalakonetta erittäin harvoin. Jäähän voi pitkän säilytyksen aikana tarttua hajuja ja makuja muista pakasteista.</p> <ul style="list-style-type: none">■ Tyhjennä jääpalalokero, jollet käytä jääpalakonetta pitkiin aikoihin.■ Huuhtele jääpalakone ja tulovesiliitäntä säännöllisesti siten, että heität kolme peräkkäistä jääpala-annosta pois.
	<p>Olet säilyttänyt pakastimessa pakkaamattomia elintarvikkeita. Pakkaamattomien elintarvikkeiden maku ja haju voi tarttua jäähän.</p> <ul style="list-style-type: none">■ Säilytä kaikki elintarvikkeet pakastimessa hyvin pakattuina.
	<p>Jääpalalokero on likainen.</p> <ul style="list-style-type: none">■ Puhdista jääpalalokero tarvittaessa.

Sisävalo



Näkyvillä olevat sähköä johtavat osat aiheuttavat sähköiskuvaaran.

Lampun suojuksen takana on sähköä johtavia osia, joihin voi vahingossa koskea, jos suojus irrotetaan.

Älä irrota lampun suojusta. LED-valaisimen korjaaminen ja vaihtaminen on ehdottomasti jätettävä huoltoliikkeen tehtäväksi.



Kirkas LED-valo aiheuttaa loukkaantumisvaaran.

Tämä valaisin kuuluu laserluokkaan 2/2M. Jos lampun suojus on rikki, valo voi aiheuttaa silmävaurioita.

Jos lampun suojus on vahingoittunut, älä katso valaisimeen millään optisilla instrumenteilla (suurennuslasilla tms.).

Ongelma	Syy ja toimenpide
Sisävalo ei pala.	Laitetta ei ole kytketty päälle. ■ Kytke kylmälaite päälle.
	Sapattitila on kytketty päälle: näyttö pysyy pimeänä, mutta kylmäkomeisto toimii normaalisti. ■ Napauta pimeää näyttöä. Näyttöön tulee . ■ Napauta symbolia . palaa oranssina. ■ Napauta asetustilassa symbolia . Kun Sapattitila on kytketty pois päältä, symboli palaa valkoisena.
	Ylikuumenemisen välttämiseksi sisävalo sammuu automaattisesti noin 15 minuutin kuluttua, kun kylmälaitteen ovea pidetään auki. Jos syy ei ole tässä, kyseessä on tekninen häiriö. ■ Ota yhteys huoltoon.
Sisävalo palaa sykkien.	Kyseessä ei ole häiriö. Ovihälytyn on aktivoitunut, laitteesta kuuluu hälytysääni ja sisävalo palaa sykkien.

Sytä laitteesta kuuluviin ääniin

Kylmälaitteesta kuuluu erilaisia ääniä.

Pienellä jäähdytysteholla kylmäkoneisto toimii energiaa säästäen, mutta käyntijaksot ovat pitempiä. Äänenvoimakkuus on pienempi.

Suurella jäähdytysteholla elintarvikkeet kylmenevät nopeammin.

Äänenvoimakkuus on suurempi.

Normaalit äänet	Mistä ne johtuvat?
Sihinä, sähinä	Kylmäaine suihkuu kylmäainepiiriin.
Pulputus, loriina, loiske	Kylmäaine virtaa putkia pitkin.
Hurina	Kylmälaitteen kylmäkoneisto käy.
Napsahtelu	Termostaatti kytkee kompressorin päälle tai pois päältä.
Surina, suhina	Jäähdytyspuhallin käy. Automaattinen aukaisutoiminto avaa tai sulkee laitteen oven.
Naksunta	Kylmälaitteen materiaalien laajeneminen aiheuttaa naksuvia ääniä.
Kolina	Venttiilit tai läpät toimivat.
Hurina (kylmälaitteet, joissa on vesisäiliö)	Pumppu hurisee, kun laite ottaa vettä vesisäilöstä.
Laahaava ääni (kylmälaitteet, joissa on ovihidastin)	Ovihidastimella varustettua laitteen ovea avataan tai suljetaan.

Kompressorin käyntiääniä ja kylmäaineen virtausääniä ei voi välttää.

Syitä laitteesta kuuluviin ääniin

Muut äänet	Syy ja korjaustoimenpide
Tärinä, värinä, kilinä	Kylmälaite ei ole suorassa ja tukevasti paikallaan. Suorista kylmälaite vesivaa'an avulla. Ruuvaa tarvittaessa laitteen säätöjalkoja (ei kaikissa malleissa). Kun sijoitusaukon korkeus on vähintään 140 cm, työnnä laitteen mukana toimitetut kiskot laitteen pohjan alle.
	Laitteen laatikot, korit tai hyllyt heiluvat tai ovat jumiutuneet. Tarkista kaikki laitteen irrotettavat osat ja aseta ne tarvittaessa uudestaan paikoilleen.
	Pullot tai astiat ottavat kiinni toisiinsa. Vedä niitä hieman irti toisistaan.
	Verkkoliitäntäjohdon pidike (ei kaikissa malleissa) on jäänyt paikalleen laitteen takapuolelle. Irrota verkkoliitäntäjohdon pidike.

Huolto

Osoitteesta www.miele.com/service löydät tietoa Miele varaosista ja siitä, miten poistat häiriöitä itse.

Yhteydenotto häiriötilanteissa

Ellet saa itse poistetuksi toimintahäiriötä, ota yhteys Miele-jälleenmyyjään tai Mielen asiakaspalveluun.

Mielen huollon voit varata verkossa osoitteesta www.miele.fi/huolto.
Mielen asiakaspalvelun yhteystiedot löydät tämän vihkosen takakannesta.

Asiakaspalvelu tarvitsee laitteen mallitunnisteen ja sarjanumeron (Fabr./SN/Nr.). Nämä tiedot löydät kylmälaitteen sisätilassa olevasta arvokilvestä ja joissakin malleissa myös laitteen astetusten kohdasta Tiedot **i**.

EPREL-tuotetietokanta

1.3.2021 alkaen energiamerkintään ja ekologista suunnittelua koskeviin vaatimuksiin liittyvät tiedot löytyvät eurooppalaisesta tuotetietokannasta (EPREL). Tuotetietokantaan pääsee linkistä <https://eprel.ec.europa.eu/>. Sieltä etsitään tietoa mallitunnisteen perusteella. Mallitunnisteen löydät kylmälaitteen sisätilassa olevasta arvokilvestä ja joissakin malleissa myös laitteen astetusten kohdasta Tiedot **i**.

Miele

XXXXXX ← Nr. XX/XXXXXXXXXX.

WEINTEMPERATURKABINETTTECHNIKE
MULTITEMPERATURE WINE STORAGE CABINET-UNDERCOUNTERTOP
FRIGORIFER A MISE EN TEMP. DES VINS/MOD. ENCASTRABLE SOUS PLAN
FRIGORIF. A CONDIGLIAMENTO, VINOCHILDER POTREBAJO ENCIMERA
BIRNIGUTEMPERATURKABINETT

Klasse/Class Classa/Clase SN-ST	Ap-Typ/AP-Type AP-Tipo/AP-Tipo	Bruttetraft/Gross Capacity Volume Bruto/Capacità Bruta	Gefriervermögen/Freezing Capacity Pouvoir de Congel./Capac. Congeladora
		XXX l	

Nutzraft Net Capacity Volume Ut Capac. Util	Ge Tot	/K /R	/G /F	/WEIN /WINE	/KALT /CHILL	R600a: XXg

Takuu

Tälle laitteelle on myönnetty kahden (2) vuoden takuu.

Lisätietoja takuuehdoista löydät laitteen mukana toimitetusta erillisestä takuu-vihkosesta.

Vaativuuden mukaisuusvakuutus

Miele vakuuttaa, että tämä pakastin täyttää direktiivin 2014/53/EU vaatimukset.

Täydellinen vaatimusten mukaisuusvakuutus on tilattavissa verkosta osoitteesta:

- <https://miele.fi/kayttoohjehaku>
- Tarvitset tätä varten tuotteen nimen ja valmistusnumeron.

Taajuuskaista	2,4000 GHz – 2,4835 GHz
---------------	----------------------------

Enimmäislähetysteho	< 100 mW
---------------------	----------

Tekijänoikeudet ja lisenssit

Miele hyödyntää tietoliikennemuodulin käyttöön ja ohjaukseen omia tai muiden ohjelmistotoimittajien ohjelmistoja, jotka eivät ole ns. avoimen lähdekoodin lisenssien alaisia. Nämä ohjelmistot/ohjelmistokomponentit on suojattu tekijänoikeuslailla. Mielen ja kolmansien osapuolten ohjelmistotoimittajien tekijänoikeuksia on kunnioitettava.

Lisäksi laitteeseen integroitu tiedonsiirtomoduuli sisältää ohjelmistokomponentteja, jotka jaetaan avoimen lähdekoodin käyttöoikeusehtojen mukaan. Voit tarkastella mukana toimitettuja avoimen lähdekoodin komponentteja sekä niihin liittyviä tekijänoikeusilmoituksia, kopioita vastaavista voimassa olevista lisenssiehdoista ja tarvittaessa lisätiedoista paikallisesti Miele-laitteesi IP-osoitteen mukaan verkkoselaimella ([http\[s\]://<IP-osoite>/Licenses](http[s]://<IP-osoite>/Licenses)). Siinä mainittujen avoimen lähdekoodin käyttöehtojen vastuuta ja takuuta koskevat määräykset koskevat vain kulloistenkin tekijänoikeuksien haltijoita.

Miele Oy
Porttikaari 6
01200 Vantaa
Puhelin: (09) 875 970
Sähköposti: asiakaspalvelu@miele.fi
Internet: www.miele.fi

Saksa
Miele & Cie. KG
Carl-Miele-Straße 29
33332 Gütersloh

FNS 7794 ...

fi-FI

M.-Nr. 12 584 260 / 01