





## Інструкція з монтажу й експлуатації Винна шафа



**Обов'язково** прочитайте дану інструкцію з експлуатації перед установкою, підключенням та підготовкою до роботи. Тим самим Ви зможете захистити себе та запобігти пошкодженню.

# ЗМІСТ

---

<b>Заходи безпеки та застереження</b> .....	4
<b>Ваш внесок в охорону навколишнього середовища</b> .....	14
<b>Енергозбереження</b> .....	15
<b>Опис приладу</b> .....	16
Панель керування .....	16
Пояснення символів .....	17
Правильне відчинення дверцят дотиком .....	19
<b>Устаткування</b> .....	20
Супутнє устаткування .....	20
Устаткування, що можна придбати додатково .....	20
<b>Ввімкнення і вимкнення винного холодильника</b> .....	21
Перед першим використанням .....	21
Керування винною шафою .....	21
Увімкнення винної шафи .....	21
Вимкнення винного холодильника .....	22
У разі тривалої відсутності .....	22
<b>Програмування інших установок</b> .....	23
Блокування  .....	23
Акустичні сигнали  .....	24
Яскравість дисплея  .....	25
<b>Оптимальна температура і якість повітря</b> .....	26
Оптимальна температура .....	26
Встановлення температури .....	27
Можливі значення для установки температури .....	28
Індикатор температури .....	28
Якість і вологість повітря .....	28
Використання ДунаCool (постійне підтримання вологості)  .....	29
Фільтрація через фільтр AirClean Filter .....	30
<b>Сигнал про підвищення температури/відчинені дверцята</b> .....	31
<b>Освітлення презентації</b> .....	33
Увімкнення й вимкнення освітлення презентації .....	33
Налаштування яскравості освітлення презентації .....	33
Установка тривалості освітлення презентації .....	34
<b>Зберігання пляшок вина</b> .....	36
Максимальна висота пляшок .....	37

Дерев'яні решітки .....	37
Перестановка дерев'яних решіток.....	37
Налаштування дерев'яної решітки.....	38
Підпис дерев'яної решітки .....	39
Установка декоративної решітки.....	40
Максимальна ємність.....	40
<b>Автоматичне розморожування .....</b>	<b>41</b>
<b>Чищення та догляд .....</b>	<b>42</b>
Вказівки щодо вибору мийних засобів .....	42
Перед чищенням винної шафи .....	43
Внутрішня поверхня, устаткування, дверцята приладу .....	43
Очищення вентиляційних профілів .....	44
Очищення ущільнення дверцят .....	44
Після чищення.....	44
<b>Фільтр Active AirClean .....</b>	<b>45</b>
Заміна фільтра Active AirClean .....	45
<b>Що робити, якщо ...? .....</b>	<b>47</b>
<b>Причини звуків .....</b>	<b>52</b>
<b>Сервісна служба та гарантія.....</b>	<b>53</b>
Куди звертатись у разі виникнення несправностей .....	53
База даних EPREL .....	53
Гарантійний строк.....	53
<b>Установлення.....</b>	<b>54</b>
Місце встановлення.....	54
Кліматичний клас.....	55
Вентиляція.....	56
Види отворів для виходу повітря .....	57
Розміри вбудовування.....	58
Вбудовування винного холодильника.....	58
Підключення електроживлення.....	63
<b>Інформація для торгівлі.....</b>	<b>64</b>
Демо-режим ■ .....	64
<b>Гарантія якості товару.....</b>	<b>66</b>

## Заходи безпеки та застереження

---

Ця винна шафа відповідає нормам технічної безпеки. Неправильна експлуатація може призвести до травмування людей і пошкодження приладу.

Перш ніж розпочинати використовувати винну шафу, уважно прочитайте інструкцію з монтажу й експлуатації. Вона містить важливі вказівки щодо встановлення, безпеки, використання та обслуговування. Так можна запобігти травмуванню користувачів і пошкодженню винної шафи.

Відповідно до норми IEC 60335-1 компанія Miele наполегливо рекомендує прочитати та враховувати попередження, вказівки з безпеки та встановлення винної шафи.

Компанія Miele не може нести відповідальність за пошкодження, причиною яких стало ігнорування цих вказівок.

Дбайливо зберігайте цю інструкцію з монтажу й експлуатації та за можливості передайте її наступному власнику приладу.

 **Небезпека травмування битим склом.**

У місцевості понад 1 500 м над рівнем моря скло дверцят може тріснути внаслідок зміни тиску.

Гострі уламки можуть спричинити травми.

### Належне використання

▶ Винну шафу слід використовувати в побуті й за інших подібних умов, зокрема

- у магазинах, офісах та в інших робочих середовищах;
- у сільськогосподарській нерухомості
- у готелях, мотелях тощо.

Винна шафа не передбачена для зовнішнього використання.

▶ Використовуйте прилад виключно у домашньому господарстві для зберігання вина.

Використання приладу з іншою метою є неприпустимим.

▶ Прилад не призначений для зберігання і охолодження медикаментів, плазми крові, лабораторних препаратів або подібних медичних речовин і продуктів. Неправильне використання приладу може призвести до пошкодження продуктів, що зберігаються, або до їх псування. Загалом прилад не призначений для використання в вибухонебезпечних місцях.

Компанія Miele не несе відповідальності за можливі пошкодження, причиною яких є неналежне використання або неправильна експлуатація приладу.

▶ Особам (зокрема дітям), які за станом здоров'я або за браком досвіду чи відповідних знань не можуть впевнено користуватися шафою, не рекомендується експлуатувати винну шафу без нагляду з боку відповідальної особи.

Таким особам можна використовувати винну шафу без нагляду лише за умови, що вони отримали інструктаж щодо безпечної експлуатації та розуміють пов'язані з експлуатацією небезпеки.

## Заходи безпеки та застереження

---

### Якщо Ви маєте дітей

- ▶ Діти до 8 років повинні перебувати на безпечній відстані від приладу або під постійним наглядом.
- ▶ Діти старші 8 років можуть використовувати винну шафу без нагляду, якщо вони настільки опанували роботу з нею, що можуть робити це впевнено. Діти повинні розуміти можливу небезпеку, пов'язану з використанням приладу.
- ▶ Дітям не дозволяється очищувати прилад без нагляду.
- ▶ Не залишайте без нагляду дітей, якщо вони знаходяться поблизу приладу. Ніколи не дозволяйте дітям грати із приладом.
- ▶ Небезпека задухи! Діти під час гри можуть залізти в пакувальний матеріал (наприклад, пластикову плівку) або вдягти його на голову і затягнути. Тримайте пакувальний матеріал подалі від дітей.

## Техніка безпеки

► Система циркуляції холодоагенту перевірена на герметичність. Винна шафа відповідає нормам безпеки та чинним директивам ЄС.



► Ця винна шафа містить холодоагент ізобутан (R600a) – високо-екологічний природний газ, який є легкозаймистим. Цей холодоагент не пошкоджує озоновий шар і не посилює парниковий ефект.

Використання цього екологічного холодоагенту частково сприяє підвищенню рівня експлуатаційних шумів. Окрім шуму під час роботи компресора в загальному циркуляційному контурі холодоагенту можуть утворюватись аеродинамічні шуми. На жаль, цих ефектів уникнути неможливо, проте вони не впливають на продуктивність винної шафи.

Під час транспортування та вбудовування/встановлення винної шафи переконайтеся, що жодну частину циркуляційного контуру не пошкоджено. Викид холодоагенту може спричинити травми очей.

У разі пошкодження:

- Уникайте відкритого полум'я або джерел іскріння.
- Від'єднайте винну шафу від електромережі.
- Провітріть приміщення, у якому стоїть прилад, протягом кількох хвилин.
- Зверніться до сервісної служби.

## Заходи безпеки та застереження

---

- ▶ Чим більше холодоагенту у винній шафі, тим більшим має бути приміщення, у якому таку винну шафу встановлюватимуть. У разі витоку в надто малих приміщеннях можливе виникнення легкозаймистої газоповітряної суміші. Для 11 г холодоагенту слід використовувати приміщення не менше 1 м<sup>3</sup>. Кількість холодоагенту вказано на заводській табличці всередині винної шафи.
- ▶ Технічні характеристики (запобіжник, напруга і частота живлення), вказані на типовій табличці повинні відповідати даним електромережі, щоб запобігти пошкодженню приладу. Порівняйте їх перед підключенням або проконсультуйтеся з фахівцем-електриком.
- ▶ Електробезпека приладу гарантована тільки в тому випадку, якщо він підключений до системи захисного заземлення згідно інструкцій. Дуже важливо дотримуватись цієї основної умови забезпечення електробезпеки. У разі сумніву проконсультуйтеся із фахівцем-електриком.
- ▶ Надійну та бездоганну роботу винного холодильника буде забезпечено лише у випадку його підключення до громадської електромережі.
- ▶ У випадку ушкодження мережевого кабелю його заміна повинна виконуватися фахівцями, авторизованими фірмою Miele, щоб уникнути виникнення небезпеки для користувача.
- ▶ Багатомісні розетки не забезпечують належної безпеки (небезпека займання внаслідок перегріву). Не підключайте за їх допомогою прилад до електромережі.
- ▶ Якщо вода потрапить на струмопровідні деталі або на мережевий кабель, це може призвести до короткого замикання. Тому винну шафу не слід використовувати в приміщеннях із підвищеною вологістю чи приміщеннях, де трапляється розбризкування води (наприклад, у гаражах чи пральнях).
- ▶ Цей винний холодильник не можна використовувати в нестаціонарних умовах (наприклад, кораблях).



## Заходи безпеки та застереження

---

- ▶ Пошкодження приладу можуть становити загрозу Вашій безпеці. Перевірте відсутність зовнішніх пошкоджень. У випадку їх наявності не вмикайте прилад.
- ▶ Експлуатуйте прилад тільки у вмонтованому стані, щоб була гарантована його надійна та безпечна робота.
- ▶ Під час проведення робіт з монтажу та обслуговування, а також при здійсненні ремонтних робіт необхідно від'єднати прилад від мережі. Прилад вважається повністю відімкнутим від електромережі лише тоді, якщо виконана одна із наступних вимог:
  - вимкнено запобіжники на електрощитку або
  - повністю викручено нарізний запобіжник на електрощитку, або
  - мережевий кабель вийнятий з розетки. При від'єднанні від мережі не тягніть за провід, тримайтеся за вилку.
- ▶ Внаслідок неправильно виконаних робіт з монтажу, техобслуговування або ремонтних робіт може виникнути серйозна небезпека для користувача. Роботи з монтажу та обслуговування повинні виконувати лише авторизовані фахівці Miele.
- ▶ Гарантія втрачає силу, якщо ремонтні роботи винного холодильника були проведені не авторизованими фахівцями Miele.
- ▶ Пошкоджені деталі необхідно замінювати виключно оригінальними запчастинами Miele. Тільки за такої умови Miele гарантує, що деталі повністю відповідають вимогам безпеки.

## Заходи безпеки та застереження

---

► Цю винну шафу оснащено спеціальним освітлювальним засобом через особливі вимоги (наприклад, щодо температури, вологості, хімічної стійкості, зносостійкості та вібрації). Цей елемент освітлення можна використовувати лише за прямим призначенням. Елемент освітлення непридатний для освітлення приміщень. Сервісне обслуговування повинні виконувати лише вповноважені спеціалісти або фахівці сервісної служби Miele. Ця винна шафа містить декілька джерел освітлення, які, зазвичай, належать до класу енергоефективності G.

### Належне використання

► Прилад розраховано для певного кліматичного класу (кімнатна температура), який необхідно дотримуватися. Кліматичний клас зазначено на типовій табличці всередині приладу. Більш низька температура веде до збільшення часу простою компресора, у результаті прилад не зможе підтримувати необхідну температуру.

► Вентиляційні отвори не повинні бути закриті або заставлені. Необхідно забезпечити вільне відведення повітря. Внаслідок цього зростуть витрати електроенергії, крім того, не виключена ймовірність пошкодження окремих елементів конструкції.

► Якщо ви зберігаєте у винній шафі продукти з вмістом жиру або масла, стежте, щоб жир або масло випадково не пролилися на пластикові деталі приладу. Від такого контакту в пластику можливе утворення деформаційних тріщин, що призведе до його пошкодження та псування.

► Небезпека займання та вибуху. Заборонено зберігати в приладі вибухонебезпечні матеріали (наприклад, аерозолі). Займісті газу можуть зайнятися від електричних деталей.

► Вибухонебезпечно. Не використовуйте в приладі електричні пристрої. Це може спричинити утворення іскор.

## Заходи безпеки та застереження

---

**Для приладів з нержавіючої сталі актуальне наступне:**

- ▶ Покриття з нержавіючої сталі псується і втрачає захисні властивості перед забрудненнями. Не клейте записки, прозорі та інші клейкі стрічки та подібні речі на поверхні з високоякісної нержавіючої сталі.
- ▶ Поверхні схильні до подряпин. Навіть магніти можуть стати причиною подряпин.

### **Приладдя й запчастини**

- ▶ Використовуйте виключно оригінальне устаткування Miele. Під час встановлення або вбудування інших деталей право на гарантійне обслуговування буде втрачене, а також може відбутися втрата гарантованої якості приладу.
- ▶ Miele надає гарантію на постачання запчастин після завершення серійного виробництва вашої винної шафи на термін до 15 років (не менше 10 років).

## Заходи безпеки та застереження

---

### Чищення та догляд

- ▶ Забороняється обробляти ущільнення дверцят за допомогою масел і жирів.  
Внаслідок цього ущільнення стане згодом пористим.
- ▶ Пара за умови використання пароочищувачів може потрапити на електричні деталі і спричинити коротке замикання.  
Не використовуйте для чищення приладу пароочищувачі.
- ▶ Гострі предмети пошкоджують холодогенератор і прилад може вийти з ладу. Тому не використовуйте гострі предмети для
  - очищення шару інею/льоду,
  - знімання етикеток/наклейок.

## Транспортування

- ▶ Транспортуйте прилад у вертикальному положенні і в транспортувальній упаковці, щоб уникнути пошкоджень..
- ▶ Небезпека травмування та пошкодження приладу. Транспортуйте винну шафу з допомогою другої особи, оскільки вона дуже важка.

## Утилізація старого приладу

- ▶ Утилізуючи стару винну шафу, необхідно вивести з ладу замок приладу.  
Саме це дасть змогу запобігти ситуаціям, коли діти під час гри замикаються всередині та наражають своє життя на небезпеку.
- ▶ Викид холодоагенту може спричинити травми очей! Стежте за тим, щоб не пошкодити деталі морозильного контуру, наприклад,
  - проколюванням каналів холодоагенту у випарнику,
  - згинанням циркуляційних трубок,
  - нанесенням подряпин на покриття.

# Ваш внесок в охорону навколишнього середовища

## Утилізація транспортувальної упаковки

Упаковка захищає прилад від пошкоджень під час транспортування. Матеріали, з яких виготовлена упаковка, безпечні для навколишнього середовища і легко утилізуються, тому підлягають переробці.

Повернення упаковки для її вторинної переробки дозволяє економно витратити сировину та зменшувати кількість відходів. Ваш продавець забере упаковку.

## Утилізація відпрацьованого приладу

Електричні та електронні прилади містять цінні матеріали. Вони також містять певні речовини, суміші та деталі, які необхідні для функціонування та безпеки приладів. За умов неналежного використання відпрацьованого приладу або його потрапляння в побутове сміття такі речовини можуть завдати шкоди здоров'ю людини або довкіллю. Тому в жодному разі не утилізуйте відпрацьований прилад разом зі звичайним побутовим сміттям.



Натомість віднесіть прилад до офіційного пункту утилізації відпрацьованих електричних і електронних приладів у своєму місті, віддайте продавцю або компанії Miele. За видалення особис-

тих даних на відпрацьованому приладі користувач несе юридичну відповідальність.

Простежте за тим, щоб до відправлення винної шафи на відповідну екологічну утилізацію її трубки не було пошкоджено.

Так можна уникнути потрапляння в довкілля холодоагенту, що міститься в циркуляційному контурі, а також мастила з компресора.

Простежте, щоб до відправлення на утилізацію прилад зберігався в недоступному для дітей місці. Інформацію про це викладено в цій інструкції з монтажу й експлуатації в розділі «Заходи безпеки та застереження».

## Енергозбереження

	Звичайні енерговитрати	Підвищені енерговитрати
<b>Установлення та техобслуговування</b>	У провітрюваних приміщеннях.	У закритих, непровітрюваних приміщеннях.
	У місці без впливу прямих сонячних променів.	Під впливом прямих сонячних променів.
	Подалі від джерела тепла (радіатори, плита).	Поблизу джерела тепла (радіатори, плита).
	При оптимальній температурі в приміщенні близько 20 °С.	При підвищеній температурі в приміщенні понад 25 °С.
	З незакритими вентиляційними отворами, що регулярно очищуються від пилу.	Із закритими або брудними вентиляційними отворами.
<b>Установка температури</b>	від 10 до 12 °С	Чим нижча встановлена температура, тим вище енергоспоживання!
<b>Експлуатація</b>	Розташування дерев'яних решіток, як їх було розміщено на заводі.	
	Відкривати дверцята на короткий час і лише за потреби. Добре сортувати вино.	Часте і тривале відкривання дверцят призводить до втрати холоду і потрапляння в прилад теплого повітря. Прилад знову охолоджує повітря, за рахунок чого підвищується час роботи компресора.
	Не переповнюйте відділення, щоб повітря могло циркулювати.	Ускладнена циркуляція повітря призводить до зниження продуктивності приладу.

# Опис приладу









## Панель керування



- ① Увімкнення/вимкнення всієї винної шафи
- ② Оптичний інтерфейс (лише для сервісної служби)
- ③ Увімкнення/вимкнення функції DynaCool (режим підтримання рівня вологості)
- ④ Увімкнення/вимкнення освітлення презентації
- ⑤ Встановлення температури (∨ для зменшення)
- ⑥ Підтвердження вибору (кнопка ОК)
- ⑦ Встановлення температури (∧ для збільшення)
- ⑧ Вибір або відміна вибору режиму налаштувань
- ⑨ Вимкнення сигналу про відчинені дверцята або підвищення температури
- ⑩ Дисплей з індикатором температури і символами (символи відображаються лише в режимі налаштувань; деталізація символів у таблиці)



## Пояснення символів

Символ	Значення	Функція
	Блокування	Блокування ненавмисного вимкнення і зміни установок
	Акустичні сигнали	Можливості вибору тону кнопок і попереджувального сигналу про відкриті дверцята
	Miele@home	Відображається лише за умови встановленого та підключеного передавача або модуля Miele@home
	Демо-режим (світиться лише при ввімкненому демо-режимі)	Вимкнення демо-режиму
	Яскравість дисплея	Встановлення яскравості дисплея
	Фільтр Active AirClean	Світиться для потреби заміни
	Підключення до електромережі	Підтверджує, що прилад під'єднаний до електромережі; якщо він не ввімкнений; блимає при порушеннях електропостачання
	Сигнал (відображається лише в режимі сигналу про відчинені дверцята або змінення температури)	Світиться під час відчинення дверцят, блимає при підвищенні температури, порушенні електропостачання та інших повідомленнях про помилку

## Опис приладу

---

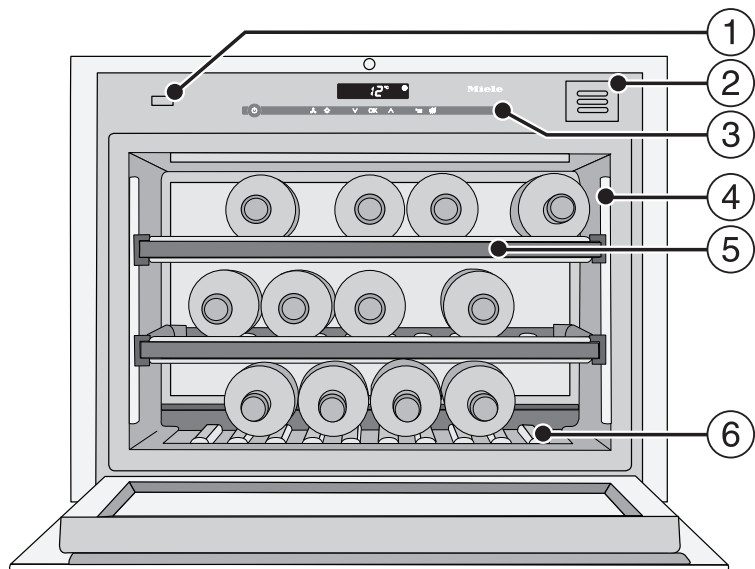

- ① Відчинення дверцят дотиком (Push2open)
- ② Фільтр Active AirClean
- ③ Панель керування
- ④ Планка освітлення
- ⑤ Дерев'яні решітки з планками для підпису (FlexiFrames з Noteboard)
- ⑥ Декоративна решітка  
(Решітку можна вийняти. Під нею розміщена типова табличка.)

## Правильне відчинення дверцят дотиком

Система Push2open полегшує відчинення дверцят винної шафи. Дверцята приладу чутливі до натискання.

На заводських налаштуваннях системи Push2open деактивовано. Цю функцію потрібно активувати лише після того, як шафу вмонтовано в нішу, доторкнувшись до кнопки «Увімк./Вимк.». (див. «Увімкнення/вимкнення винної шафи»).

## Відчинення дверцят приладу

**⚠** Небезпека пошкодження внаслідок неправильного використання доводчика для відчинення дверцят.

Блокування дверцят під час відчинення, натискання на доводчик для відчинення дверцят або його тримання під час закриття може пошкодити його.

Не чіпайте доводчик для відчинення дверцят.

У цьому випадку, щоб повернути доводчик для відчинення дверцят у вихідне положення, витягніть штепсельну вилку, а через 5 секунд вставте її знову.

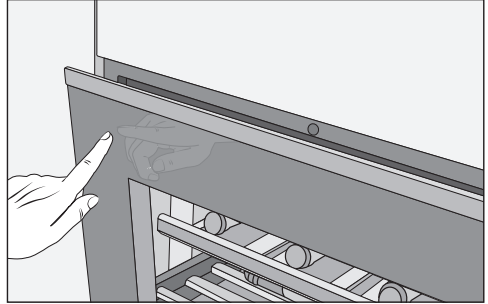

- Коротко натисніть на дверцята **напроти лівої верхньої зони**, а потім відпустіть їх. Дверцята трохи відкриваються.
- Потім відкрийте дверцята повністю.

**⚠** Небезпека пошкодження через неправильне відчинення дверцят приладу.

Якщо на відкритих дверцятах є певний вантаж, це може призвести до пошкодження.

Не ставте жодних предметів на відкриті дверцята.

Захист від випадкового відкривання: якщо ви не відкриєте дверцята повністю, вони автоматично зачиняться прибіл. через 3 секунди.

## Зачинення дверцят приладу

- Натисніть на дверцята приладу.

Зверніть увагу, що наближення магніту до дверцят винної шафи може призвести до їх випадкового відчинення. Такий ефект спричинений будовою механізму зачинення дверцят.

# Устаткування

---

## Супутнє устаткування

### Крейдовий олівець

Для підпису магнітних планок на дерев'яних решітках використовуйте крейдовий олівець, що додається. Так над сортом вина, що зберігається, добре буде видно напис.

### Фільтр Active AirClean

Фільтр Active AirClean забезпечує оптимальну фільтрацію повітря і відповідно високу якість повітря в приладі.

### Дерев'яні планки для зберігання впоперек

Завдяки установці дерев'яної планки у Вас є можливість зберігати довгі пляшки вина, напр., Магнум.

## Устаткування, що можна придбати додатково

Компанія Miele розробила допоміжне устаткування та засоби для очищення та догляду за Вашим приладом.

### Адаптер бездротової локальної мережі (Miele@Home)

За допомогою адаптера бездротової локальної мережі можна під'єднати вашу винну шафу до мережі, що дасть змогу в будь-який момент викликати параметри приладу.

Адаптер бездротової мережі встановлюється лише сервісною службою Miele.

### Універсальна серветка з мікрофібри

Серветка з мікрофібри допомагає видаляти відбитки пальців і незначні забруднення на фронтальній поверхні з нержавіючої сталі, панелі управління, вікнах, меблях, вікнах авто та інше.

### Набір серветок MicroCloth

До набору серветок MicroCloth входить універсальна серветка, серветка для скла та серветка для блискучих поверхонь.

Серветки дуже міцні на розрив і стійкі до зношування. Протирати серветкою з делікатною мікрофіброю забезпечує дуже високу ефективність очищення.

### Фільтр Active AirClean

Опис див. «Устаткування, що входить до комплекту».

Устаткування, що можна придбати додатково, Ви можете замовити в онлайн-магазині Miele. Також можна придбати ці продукти в сервісній службі Miele (див. кінець інструкції з експлуатації) та в спеціалізованому магазині Miele.

# Ввімкнення і вимкнення винного холодильника

## Перед першим використанням

### Пакувальний матеріал

- Вийміть непотрібну упаковку з середини приладу.

### Захисна плівка (залежно від моделі)

Поверхні з нержавіючої сталі вкриті захисною плівкою для уникнення пошкодження приладу при транспортуванні.

- Зніміть захисну плівку лише після вбудування приладу. Починайте з верхнього кута.

### Очищення винної шафи

Обов'язково візьміть до уваги інструкції з розділу «Чищення та догляд».

- Промийте внутрішню частину приладу й устаткування.

## Керування винною шафою

Для керування приладом досить торкнутися пальцем сенсорних кнопок.

Кожен дотик супроводжується звуковим сигналом кнопки. Ви можете вимкнути звуковий сигнал кнопок (див. «Програмування інших налаштувань – Акустичні сигнали 🎵»).

### Увімкнення винної шафи

Коли прилад буде підключено до мережі енергопостачання, через деякий час на дисплеї з'явиться символ підключення до електромережі –⌚.



- Доторкніться до кнопки «Ввімк./Вимк.».

Символ підключення до електромережі –⌚ згасає, і винна шафа починає охолоджуватись.

Під час першого введення в експлуатацію, символ сигналу ⚠️ блимає, доки не встановиться потрібна температура.

Внутрішнє освітлення працює, коли дверцята відчинені.

## Ввімкнення і вимкнення винного холодильника

### Вимкнення винного холодильника



- Доторкніться до кнопки Увімк./ Вимк.  
Якщо це неможливо, ввімкнено блокування !

На дисплеї згасне індикація температури, і з'явиться символ підключення до електромережі .

Внутрішнє освітлення та охолодження вимкнено.

### У разі тривалої відсутності

Якщо ви тривалий час не будете користуватися приладом:

- Вимкніть винну шафу.
- Витягніть мережеву вилку з розетки або вимкніть запобіжник на щитку.
- Очистьте винну шафу.
- Залиште прилад відкритим для провітрювання, щоб уникнути утворення запаху.

У залишеній на тривалий час із зачиненими дверцятами, вимкнутій, але не вимитій винній шафі може з'явитися цвіль.

Очистіть винну шафу.

## Програмування інших установок

Певні установки приладу можна налаштувати лише в режимі установок.

Доки Ви знаходитесь в режимі установок, сигнал про відчинені дверця-та не лунає.

### Блокування

За допомогою функції блокування Ви можете запобігти ненавмисному:

- вимкненню,
- зміні температури,
- небажаному вибору DynaCool,
- небажаному ввімкненню освітлення презентації

### Ввімкнення/вимкнення блокування



- Доторкніться до кнопки установок.

На дисплеї з'являються всі символи, що можна обрати, символ  блимає.



- Доторкніться до кнопки ОК, щоб підтвердити вибір.

На дисплеї блимає остання обрана установка, символ  світиться.



- Доторкаючись до кнопок  $\wedge$  або  $\vee$  Ви можете встановити, чи потрібно вимкнути або увімкнути блокування  
 $\wedge$ : блокування вимкнено  
 $\vee$ : блокування ввімкнено.



- Доторкніться до кнопки ОК, щоб підтвердити вибір.

Обрана установка активується, символ  блимає.



- Доторкніться до кнопки установок, щоб вийти з режиму установок. Інакше електроніка автоматично приб. через одну хвилину вийде з режиму установок.

Якщо блокування ввімкнено, на дисплеї світиться .

## Програмування інших установок

### Акустичні сигнали 🎵

Прилад оснащено акустичними сигналами для тону кнопок і для попереджувального сигналу про відчинені дверцята або зміну температури.

Ви можете ввімкнути або вимкнути тони кнопок і сигнал відчинених дверцят, сигнал зміни температури не можна вимкнути.

Ви можете обрати одну з чотирьох установок. Налаштування виробника **3**, тобто сигнал про відчинені дверцята і тони кнопок ввімкнені.

### Ввімкнення/вимкнення звукових сигналів



- Доторкніться до кнопки для налаштування.

На дисплеї з'являються всі доступні символи, а символ  блимає.



- Доторкайтеся до кнопки налаштування температури ( $\wedge$  або  $\vee$ ), доки на дисплеї не почне блимати символ 🎵.



- Доторкніться до кнопки ОК, щоб підтвердити вибір.

На дисплеї блимає останнє вибране налаштування, світиться символ 🎵.



- Натиснувши кнопку  $\wedge$  або  $\vee$ , можна вибрати:

$\emptyset$ : Тон кнопк вимк.; Сигнал про відчинені дверцята вимк.

$\text{!}$ : Тон кнопк вимк.; Сигнал про відчинені дверцята увімк. (через 4 хвилини)

$\text{2}$ : Тон кнопк вимк.; Сигнал про відчинені дверцята вимк. (через 2 хвилини)

$\text{3}$ : Тон кнопк вимк.; Сигнал про відчинені дверцята вимк. (через 2 хвилини).



- Доторкніться до кнопки ОК, щоб підтвердити вибір.

Обране налаштування активується, символ 🎵 блимає.



- Доторкніться до кнопки налаштувань, щоб вийти з поточного режиму.



Інакше приблизно через одну хвилину електроніка автоматично вийде з режиму налаштувань.

## Яскравість дисплея ☀

Ви можете налаштувати яскравість дисплея в залежності від освітлення приміщення.

Яскравість дисплея можна встановлювати на один з рівнів від 1 до 3. На виробництві було встановлено 3 (максимальна яскравість).

## Зміна яскравості дисплея



- Доторкніться до кнопки установок.

На дисплеї з'являються всі символи, що можна обрати, символ блимає.



- Доторкайтесь до кнопки встановлення температури (^ або v), доки на дисплеї блиматиме символ ☀.



- Доторкніться до кнопки ОК, щоб підтвердити вибір.

На дисплеї блимає остання обрана установка, символ ☀ світиться.



- Доторкаючись до кнопки ^ або v Ви можете змінювати яскравість дисплея:  
1: мінімальна яскравість  
2: середня яскравість  
3: максимальна яскравість.



- Доторкніться до кнопки ОК, щоб підтвердити вибір.

Обрана установка активується, символ ☀ блимає.



- Доторкніться до кнопки установок, щоб вийти з режиму установок. Інакше електроніка автоматично приб. через одну хвилину вийде з режиму установок.

## Оптимальна температура і якість повітря

Під час зберігання вин відбувається постійний процес їхнього дозрівання залежно від умов навколишнього середовища. Вирішальним для тривалого зберігання вина є не лише температура, але й якість повітря.

При постійній температурі, яка підходить для вина, підвищеній вологості повітря, а також відсутності запахів у цій винній шафі створюються оптимальні умови для зберігання Вашого вина.

Додатково винний холодильник (на відміну від звичайного холодильника) гарантує захист від вібрації, так що на процес дозрівання вина ніщо не впливає.

### Оптимальна температура

Вино можна зберігати при температурі від 6 до 18 °С. Якщо Ви хочете зберігати разом червоне і біле вино, оберіть температуру 12 - 14 °С. Така температура підійде для обох видів вина. Червоне вино потрібно вийняти і відкрити щонайменше за 2 години перед споживанням, щоб воно збагатилось киснем і розкрився його аромат.

При високій температурі зберігання (понад 22 °С) вино швидко дозріває, його аромат не може розкритися. При низькій температурі (нижче 5 °С) вино навпаки не може дозріти.

При підвищенні температури вино розправляється, при зниженні - стискається, тому температурні коливання означають стрес для вина, перешкоджаючи таким чином дозріванню. Тому дуже важливо, щоб коли-

вання практично були відсутні і температура підтримувалася на одному рівні.

Сорти вина	Рекомендована температура вживання*
Легке, фруктове червоне вино:	від +14 °С до +16 °С
Міцне червоне вино:	+18 °С
Рожеве вино:	від +8 °С до +10 °С
Вишукане ароматне біле вино:	від +8 °С до +12 °С
Міцне або солодке біле вино:	від +12 °С до +14 °С
Шампанське, ігристе вино, просекко:	від +6 °С до +10 °С

\* Зберігайте вино при температурі на 1–2 °С нижче, ніж рекомендована, оскільки під час розливу вина в келихи воно нагріється.

**Повідомлення:** Перед вживанням міцне червоне вино має постояти 2–3 години, щоб збагатитись киснем і щоб розкрився його аромат.

# Оптимальна температура і якість повітря

## Засоби безпеки при низьких температурах в приміщенні

Щоб на вино не впливали низькі температури, термостат забезпечить, щоб температура в приладі не могла сильно знизитись. Якщо температура в приміщенні знизиться, автоматично вмикається нагрівання приладу і підтримує сталу температуру в приладі. При подальшому зниженні температури прилад самостійно вимикається.

## Встановлення температури

- Встановіть температуру за допомогою обох кнопок під дисплеєм.

У цьому випадку під час доторкання до кнопки



- температура знижується



- температура підвищується.



- Доторкніться до кнопки ОК, щоб підтвердити вибір або

- зачекайте приблизно 5 секунд після останнього натискання кнопки.

Під час встановлення на індикаторі блимає значення температури.

На дисплеї можна стежити за такими змінами під час натискання кнопок:

- Перше натискання: **остання встановлена температура** блимає.

- Кожне наступне натискання: температура змінюється кроком в 1 °С.

- Утримання кнопки натиснутою: температура змінюється постійно.

Після досягнення найвищого або найнижчого можливого значення температури лунає низький звук кнопки (якщо його ввімкнено).

Приблизно через 5 секунд після останнього натискання кнопки індикатор температури автоматично покаже **фактичну** температуру, яка встановилась на даний момент у приладі.

Після встановлення температури пройде певний час, доки в приладі не встановиться бажана температура.

У нормальному режимі індикатор температури на дисплеї завжди показує **фактичну** температуру.

# Оптимальна температура і якість повітря

## Можливі значення для установки температури

Температуру можна встановлювати від 5 °С до 20 °С.

## Індикатор температури

В нормальному режимі індикація температури на дисплеї показує бажану температуру.

Якщо температура в обраній зоні знаходиться поза можливим діапазоном, на дисплеї блимають смужки.

Залежно від температури в приміщенні і налаштувань, може пройти кілька годин, перш ніж встановиться обрана температура і буде тривало відображатись.

## Якість і вологість повітря

У звичайному холодильнику вологість повітря занадто низька для зберігання вина, тому він не придатний для цього. Висока вологість повітря дуже важлива для зберігання вина, оскільки таким чином корок залишається вологим. При низькій вологості корок ззовні висихає, через що може знизитися герметичність закупорювання пляшки. З цієї причини пляшки з вином мають зберігатися в лежачому положенні, щоб із середини корок змочувався вином. Якщо повітря потрапить у пляшку, вино неодмінно зіпсується.

 **Небезпека пошкодження через додаткове зволоження.**

З підвищенням вологості на внутрішніх стінках утворюється конденсат. Він може спричинити пошкодження приладу, зокрема корозію.

**Не** підвищуйте вологість у холодильнику додатково, наприклад, ставлячи склянки з водою.

# Оптимальна температура і якість повітря

## Використання

### ДунаCool (постійне підтримання вологості)

За допомогою функції ДунаCool можна підвищити рівень відносної вологості в усій винній шафі. Одночасно вологість і температура розподіляються рівномірно, щоб знизити ваше вино зберігалось так само добре.

Так всередині приладу тривалий час пануватимуть умови, що відповідають клімату винного погребя.

## Ввімкнення ДунаCool

Якщо ви хочете використовувати шафу для тривалого зберігання вина, рекомендовано одразу ввімкнути функцію ДунаCool.



- Доторкніться до кнопки «Увімк./ Вимк.» функції ДунаCool, щоб вона світилася жовтим.

Якщо ви не ввімкнули ДунаCool, то під час увімкнення охолодження винна шафа завжди автоматично вмикатиме вентилятор. Це забезпечить підтримання оптимального клімату для вашого вина.

Якщо дверцята відчинено, вентилятори автоматично тимчасово вимикаються!

## Вимкнення ДунаCool

Оскільки під час увімкнення функції ДунаCool дещо збільшуються витрати енергії й винна шафа працює дещо голосніше, ви можете час від часу вимикати цю функцію.



- Доторкніться до кнопки «Увімк./ Вимк.» функції ДунаCool, щоб вона не світилася жовтим.

## Оптимальна температура і якість повітря

---

### Фільтрація через фільтр AirClean Filter

Фільтр AirClean Filter забезпечує оптимальну фільтрацію повітря і тим самим - високу якість повітря.

Через фільтр AirClean Filter чисте зовнішнє повітря потрапляє в прилад.

Потім воно рівномірно розподіляється в приладі завдяки вентиляторам (функції DynaCool). Завдяки фільтрації зовнішнього повітря через фільтр Active AirClean лише чисте повітря без пилу та сторонніх запахів потрапляє в прилад.

Так Ваше вино захищене від сторонніх запахів, які можуть впливати на вино через корок.

Фільтр Active AirClean потрібно регулярно замінювати, коли Вам про це нагадає індикація  на дисплеї (див. «Фільтр Active AirClean»).

# Сигнал про підвищення температури/відчинені дверцята

Прилад оснащено системою звукового оповіщення, завдяки якій незначний підйом або падіння температури не залишаться без уваги і не зашкодять зберіганню вина.

## Сигнал про зміну температури

Якщо температура в приладі підніметься або впаде до певного значення, на дисплеї блимає символ сигналу .

Додатково лунає попереджувальний сигнал.

Акустичний і оптичний сигнали лунають завжди, якщо, наприклад:

- Ви вмикаєте прилад і температура дуже відрізняється від встановленої,
- при сортуванні або вийманні пляшок вина в прилад потрапляє дуже багато теплого повітря приміщення,
- Ви розміщуєте на зберігання велику кількість пляшок вина,
- після порушення електропостачання,

Як тільки температуру відновлено, попереджувальний сигнал вимикається, і гасне попереджувальний символ .

## Передчасне вимкнення сигналу зміни температури

Якщо Вам заважає звуковий сигнал, Ви можете достроково його відключити.



- Доторкніться до кнопки для вимкнення попереджувального сигналу.

Сигнал припиниться.

Символ сигналу  блимає, доки не перестане надходити сигнал про несправність.

# Сигнал про підвищення температури/відчинені дверцята

---

## Сигнал про відчинені дверцята

Якщо дверцята приладу залишаються відчиненими понад 2 хв. лунає сигнал. На дисплеї світиться символ сигналу ⚠.

Щойно дверцята приладу зачиняються, звук сигналу припиняється. Символ ⚠ згасне.

## Передчасне вимкнення сигналу відчинених дверцят

Якщо Вам заважає звуковий сигнал, Ви можете достроково його відключити.



- Доторкніться до кнопки для вимкнення сигналу.

Сигнал припиниться.  
Символ сигналу ⚠ світиться далі, доки не зачиняться дверцята.

Якщо попереджувальний сигнал не лунає, незважаючи на відчинені дверцята, сигнал було вимкнено в режимі установок (див. «Програмування інших установок - Акустичні сигнали»).



Якщо Ви хочете презентувати пляшки при зачинених дверцятах приладу, Ви можете налаштувати освітлення таким чином, щоб воно залишалось вимкненим при зачинених дверцятах.

Завдяки використанню LED в освітленні, виключається вплив на вино внаслідок підвищення температури або ультрафіолетового випромінювання.

## Увімкнення й вимкнення освітлення презентації



- Натисніть кнопку увімкнення й вимкнення освітлення презентації, щоб вона засвітилась жовтим кольором.

Внутрішнє освітлення тепер увімкнено, також якщо дверцята зачинені.

## Щоб вимкнути освітлення презентації,

- доторкніться до кнопки «Увімк./Вимк.» освітлення презентації, щоб вона не підсвічувалася жовтим кольором.

Тепер внутрішнє освітлення вимкнено, якщо дверцята зачинені.

## Налаштування яскравості освітлення презентації

Яскравість освітлення презентації можна змінювати.



- Натисніть кнопку увімкнення й вимкнення освітлення презентації, щоб вона засвітилась жовтим кольором.
- Знову доторкніться до кнопки освітлення презентації (приблизно чотири секунди), доки на дисплеї не блиматиме  $l$  (через дві секунди блимає  $h$ ).
- Встановіть яскравість за допомогою кнопок для налаштування температури ( $\vee$  і  $\wedge$ ). Для цього натисніть кнопки й утримуйте їх. Встановлення здійснюється одразу та поетапно, а його результат не відображається на дисплеї.

Після натискання кнопки



- Освітлення буде темнішим



- Освітлення буде яскравішим.

## Освітлення презентації



- Для підтвердження вибраних налаштувань торкніться кнопки «OK».

Дані про яскравість збережено. На дисплеї знову з'являється індикатор температури.

Щойно дверцята буде зачинено, презентація освітлюватиметься із встановленою яскравістю. Щойно дверцята приладу буде відчинено, знову працюватиме нормальне внутрішнє освітлення.

### Установка тривалості освітлення презентації

На виробництві тривалість освітлення презентації встановлена на 30 хвилин.

Ви можете встановити тривалість на 30, 60, 90 хвилин до 00 (без обмеження часом). Освітлення презентації працює тоді із встановленою Вами яскравістю.

- Відкрийте дверцята приладу.



- Доторкніться до кнопки ввімкнення і вимкнення освітлення презентації, щоб вона засвітилась жовтим кольором.
- Доторкайтесь до кнопки освітлення презентації (прибл. 2 сек.), доки на дисплеї блиматиме  $h$ .

- Встановіть тривалість освітлення за допомогою кнопок установки температури ( $\vee$  і  $\wedge$ ).  
Час (у хвилинах) блимає на дисплеї.

При цьому при доторканні до кнопки



- тривалість освітлення зменшується на 30 хв.



- тривалість освітлення збільшується на 30 хв.



- Для підтвердження обраної установки доторкніться до кнопки OK.

Збережеться встановлена тривалість. На дисплеї знову з'явиться індикація температури.

Встановлена тривалість освітлення після відчинення і зачинення дверцят починає відлік знову.

 **Небезпека ураження світлодіодною підсвіткою.**

Це підсвічування відповідає групі ризику ГР 2. Якщо кришка пошкоджена, існує небезпека травмування очей.

Якщо плафон несправний, ніколи близько не дивіться на підсвічування через оптичні інструменти (наприклад, лупи тощо).

## Зберігання пляшок вина

Вібрації та переміщення негативно впливають на процес дозрівання вина, що може навіть вплинути на його смак.

Щоб під час виймання одних пляшок вина забезпечити спокійне зберігання інших, за можливості зберігайте вина одного сорту поруч на одній полиці. Крім того, не складайте пляшки одна на одну.

Краще зберігати пляшки в горизонтальному положенні, щоб корок завжди залишався вологим, і в пляшку не потрапляло повітря.

**Повідомлення:** Крім того, рекомендовано збільшити рівень вологості у винній шафі для пляшок вина з корком (див. розділ «Оптимальна температура та якість повітря», підрозділ «Використання DynaCool (постійне підтримання вологості)»).

 **Небезпека травмування** пляшками, що падають.

Пляшки можуть приклеїтися до дерев'яної решітки знизу й випасти з винної шафи під час витягання решітки.

Завжди витягайте дерев'яну решітку обережно.

 **Небезпека травмування та** пошкодження через бите скло.

Якщо закрити скляні дверцята тоді, коли дерев'яна решітка або пляшки вина виступають вперед, це може стати причиною пошкодження дверцят.

Стежте за тим, щоб дерев'яна решітка чи пляшки вина не виступали вперед!

Не закривайте вентиляційну решітку на задній стінці – це важливо для потужності охолодження!

# Зберігання пляшок вина

## Максимальна висота пляшок

У приладі можна зберігати лише винні пляшки, розміри яких не перевищують наведені нижче:

	макс. висота
зберігання пляшок по довжині (стандартно)	310 мм
зберігання пляшок упоперек (див. розділ «Зберігання пляшок упоперек»)	437 мм

## Дерев'яні решітки

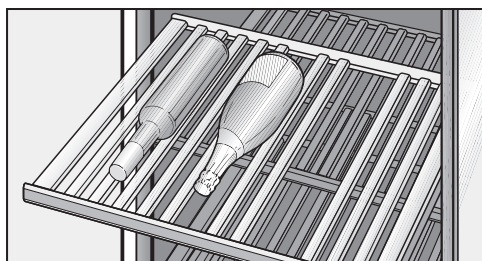

Напрявні дерев'яних решіток можна висувати далеко вперед, щоб було зручно ставити і виймати пляшки.

## Перестановка дерев'яних решіток

За бажанням ви можете вийняти решітки і знову їх встановити.

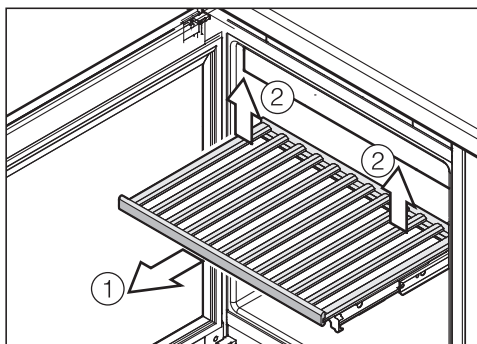

- Потягніть решітку вперед до упору ①.
- Від'єднайте задню частину решітки, підіймаючи її праву й ліву сторони ②.
- Вийміть решітку, потягнувши її вперед.

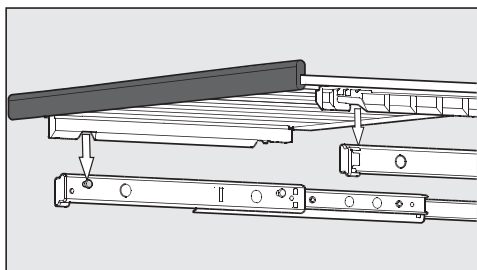

- Установіть решітку на вийняті напрямні. Болти на вийнятих напрямних вставляються у виїмки на дерев'яній решітці. При цьому магнітна планка напрямлена вперед.

## Зберігання пляшок вина

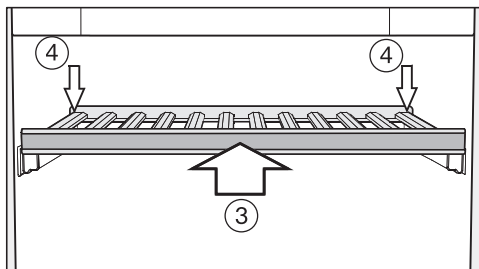

- Вставте решітку до упору у винну шафу ③.
- Повністю втисніть решітку, щоб вона зафіксувалася спереду.
- Втисніть решітку ззаду, щоб вона зафіксувалася в задній частині приладу ④.

### Налаштування дерев'яної решітки

Планки на дерев'яних решітках можна переставляти залежно від розміру пляшки. Так можна забезпечити надійне положення для зберігання кожної пляшки.

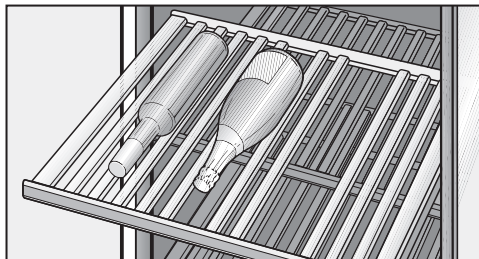

- Перемістіть або зніміть планку з дерев'яної решітки, просто піднявши її вгору. Таким чином дерев'яну решітку можна ідеально налаштувати під розмір пляшки.

Планки декоративної решітки (внизу приладу) не можна переставляти.

### Зберігання пляшок вина впоперек

Завдяки використанню дерев'яної планки з комплекту постачання є можливість зберігати довгі пляшки вина, наприклад Магнум.

Зверніть увагу, що максимальна висота пляшок не може перевищувати 437 мм.

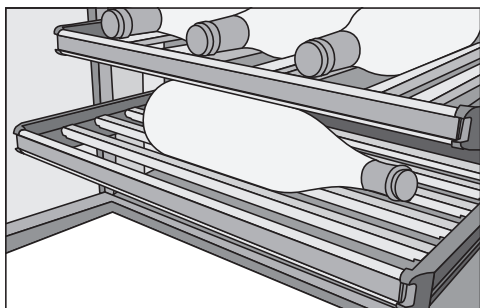

- Зніміть усі планки дерев'яної решітки та замініть їх на планки для зберігання впоперек, що входять у комплект постачання.

### Підпис дерев'яної решітки

Щоб забезпечити оптимальний огляд вин, що зберігаються, на дерев'яних решітках можна підписати вкриті спеціальним покриттям магнітні планки.

Використовуйте для цього крейдовий олівець, що додається. Планку можна підписати безпосередньо в приладі або зняти її з дерев'яної решітки:

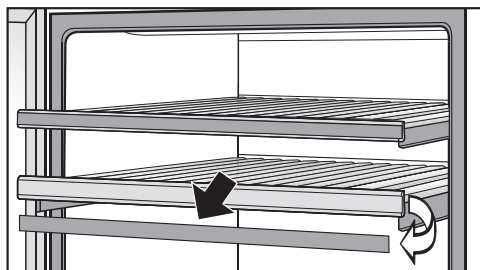

- Візьміться за магнітну планку з обох боків і зніміть її, потягнувши вперед. Магнітні планки кріпляться до дерев'яної решітки на магніти.
- Небажані написи на магнітній планці можна стерти вологою серветкою.

**⚠** Небезпека пошкодження через неправильні мийні засоби для очищення.

Очищення магнітних планок за допомогою мийного засобу може пошкодити їхнє спеціальне покриття.

Не очищуйте магнітні планки мийними засобами, а протирайте їх лише чистою водою.

## Зберігання пляшок вина

- Підпишіть магнітні планки за допомогою крейдового олівця, що додається, і знову зафіксуйте їх на дерев'яній решітці.

### Установка декоративної решітки

- Вставте декоративну решітку вниз в прилад (див. «Опис приладу»).

### Максимальна ємність

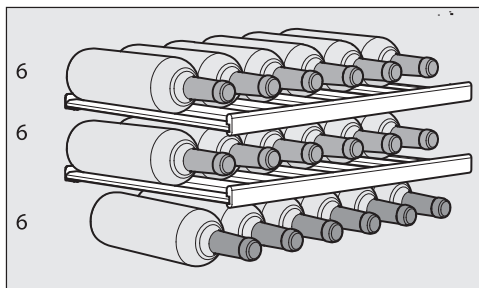

У приладі можна зберігати щонайбільше 18 пляшок (0,75 л; форма пляшки Бордо, макс. висота пляшки 310 мм).

Максимальної кількості можна досягти завдяки використанню всіх дерев'яних решіток (без планок для зберігання впоперек).

**⚠** Небезпека пошкодження через перенавантаження дерев'яних решіток.

Навантаження дерев'яної решітки вагою понад 25 кг може пошкодити її.

Уникайте зберігання винних пляшок одна на одній.



## Автоматичне розморожування

---

Винний холодильник розморожується автоматично.

## Чищення та догляд

Стежте за тим, щоб вода не потрапляла в електронний блок і систему освітлення.

 **Небезпека пошкодження через потрапляння вологи.**

Пара пароочищувача може пошкодити пластик і електричні деталі.

Не використовуйте пароочищувачі для чищення винної шафи.

Типову табличку всередині приладу не можна виймати. Вона знадобиться в разі виникнення несправності!

### Вказівки щодо вибору мийних засобів

Щоб не пошкодити зовнішні поверхні, **не застосовуйте для очищення**

- мийні засоби на основі соди, аміаку, кислоти чи хлориду
- мийні засоби для видалення накипу
- абразивні мийні засоби (наприклад, у вигляді порошку або паст, наждак)
- мийні засоби, що містять розчинники
- мийні засоби для очищення нержавіючої сталі
- засоби для чищення посудомийних машин
- спреї для чищення духових шаф
- засоби для чищення скла (виняток становить скло у дверцятах приладу)
- абразивні жорсткі губки та щітки (наприклад, губки для чищення кастрюль)
- губки з еластичного пінопласту
- гострі металеві скребки.

Для чищення внутрішнього простору приладу використовуйте лише прості побутові засоби для чищення й догляду.

Рекомендовано використовувати для чищення ледь теплу воду та трохи мийного засобу.

### Перед чищенням винної шафи

- Вимкніть винну шафу.
- Вийміть із приладу пляшки з вином та покладіть їх у прохолодне місце.
- Дістаньте всі знімні деталі для чищення.
- Перед очищенням дерев'яних решіток зніміть магнітні планки (див. «Підпис решітки»).

### Внутрішня поверхня, устаткування, дверцята приладу

Регулярно очищуйте винну шафу, щонайменше один раз на місяць. Не допускайте засихання забруднень, витирайте їх одразу.

- Очищуйте внутрішню поверхню ледь теплою водою й невеликою кількістю мийного засобу.
- Очищуйте всі частини з дерева ледь вологим рушником, він **не** повинен бути мокрим.

 **Небезпека пошкодження через неналежне чищення.**  
Покриття магнітних планок із плиткового парафіну може бути пошкоджене.  
**Не** очищуйте магнітні планки на передній частині дерев'яної решітки мийними засобами, а протирайте їх лише чистою водою.

- Після очищення промийте внутрішню поверхню та устаткування чистою водою, а потім протріть усе насухо серветкою. На короткий час залиште дверцята винної шафи відчиненими.
- Промийте скляні поверхні дверцят приладу за допомогою засобу для чищення скла.

### Для приладів з нержавіючої сталі актуальне наступне:

Дверцята приладу з нержавіючої сталі вкриті високоякісним покриттям (CleanSteel). Воно захищає прилад від забруднень і полегшує очищення.

 **Небезпека пошкодження через неправильне очищення.**  
Покриття поверхонь (CleanSteel) пошкоджується.  
Не очищуйте поверхні **засобом для нержавіючої сталі.**

Не очищуйте поверхні **засобом Miele для догляду за нержавіючою сталлю.** Інакше залишаються видимі розводи!

## Чищення та догляд

---

### Очищення вентиляційних профілів

Скупчення пилу збільшує витрати електроенергії.

- Регулярно очищайте профілі для вентиляції і видалення повітря щіткою або пилососом (використовуйте, наприклад, всмоктувальну щітку для пилососів Miele).

### Очищення ущільнення дверцят

 Небезпека пошкодження через неправильне очищення.

Внаслідок обробки маслами або жирами ущільнення дверцят може стати пористим.

Забороняється обробляти ущільнення дверцят за допомогою масел і жирів.

- Регулярно очищуйте ущільнення дверцят чистою водою й ретельно витирайте їх ганчіркою насухо.

### Після чищення

- Установіть усі деталі у винну шафу.
- Знову підключіть винну шафу до електромережі та увімкніть її.
- Поставте пляшки з вином у прилад і зачиніть дверцята.

## Фільтр Active AirClean

Через фільтр Active AirClean свіже зовнішнє повітря потраляє у винний холодильник. Фільтрація зовнішнього повітря через фільтр Active AirClean забезпечить потрапляння в прилад лише чистого повітря без пилу і сторонніх запахів.

Запит замінити фільтр Active AirClean з'являється найпізніше кожні 12 місяців.

Коли на дисплеї світиться індикатор заміни фільтра Active AirClean , фільтр потрібно замінити.

### Заміна фільтра Active AirClean

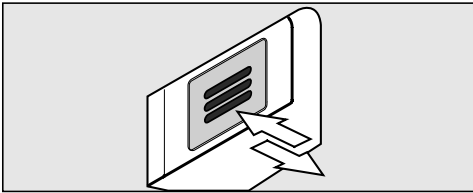

- Натисніть на фільтр всередину і відпустіть його.

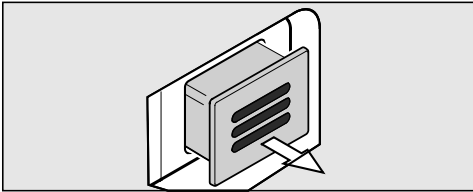

- Витягніть фільтр назовні.

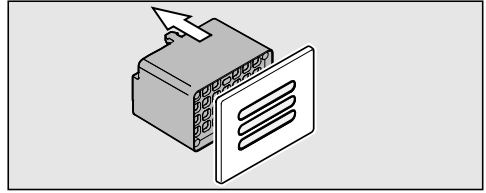

- Зніміть задню деталь фільтра з кришки.

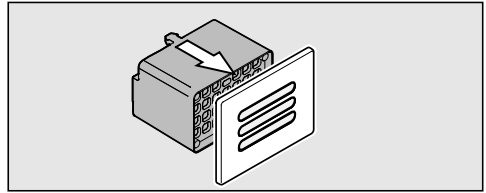

- Вставте новий фільтр в кришку.

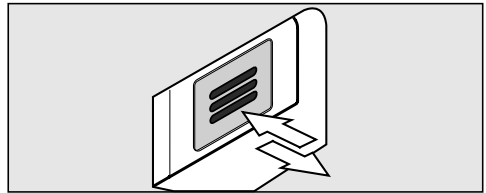

- Вставте фільтр.
- Натисніть на фільтр всередину і відпустіть його. Фільтр автоматично зафіксується, буде чути відповідний звук.

Фільтр Active AirClean Ви можете придбати в сервісній службі, спеціалізованому магазині або онлайн.

## Фільтр Active AirClean

Для підтвердження заміни фільтра



- Доторкніться до кнопки установок.

На дисплеї з'являються всі символи, що можна обрати, символ  блимає.



- Доторкайтесь до кнопки установки температури (∨ або ∧), доки на дисплеї блиматиме символ .



- Доторкніться до кнопки ОК, щоб підтвердити вибір.

На дисплеї блимає 1 (значення: фільтр Active AirClean вставлено в прилад), символ  світиться.



- Доторкайтесь до кнопки установки температури (∨ або ∧), доки на дисплеї з'явиться 2 (означає, що відлік часу обнулено).



- Доторкніться до кнопки ОК, щоб підтвердити вибір.

Обрана установка активується, символ  блимає.



- Доторкніться до кнопки установок, щоб вийти з режиму установок. Інакше електроніка автоматично приб. через одну хвилину вийде з режиму установок.

Індикатор  на дисплеї згасне.

Ви можете самостійно усунути більшість дефектів і несправностей, які можуть виникнути під час повсякденної експлуатації. У більшості випадків Ви таким чином заощадите час і гроші, тому що Вам не доведеться викликати майстра із сервісної служби.

Нижчеподані таблиці повинні Вам допомогти визначити причини дефектів або несправностей та усунути їх.

Ви можете самостійно усунути більшість дефектів і несправностей, які можуть виникнути під час повсякденної експлуатації. Наступний огляд повинен Вам допомогти.

Якщо Ви не зможете виявити або усунути причину несправності, зверніться в сервісну службу.

По можливості не відкривайте дверцята приладу до усунення несправності, щоб зменшити втрату холоду.



Некваліфікований монтаж та техобслуговування або ремонтні роботи можуть стати для споживача причиною непередбаченої загрози.

Роботи з монтажу та обслуговування повинні виконувати лише авторизовані фахівці Miele.

Проблема	Причина і усунення
<b>Прилад не охолоджує, не функціонує внутрішнє освітлення при відчинених дверцятах, і не світиться дисплей.</b>	Прилад не ввімкнено, і на дисплеї світиться символ підключення до електромережі -⏏-. ■ Ввімкніть винний холодильник.
	Штекер неправильно вставлений у мережну розетку. ■ Вставте мережну вилку у розетку. На дисплеї вимкненого приладу з'явиться символ підключення до мережі -⏏-.
	Перевірте, можливо спрацював запобіжник на електрощитку. Холодильник, мережа чи інший прилад може бути пошкоджено. ■ Зателефонуйте кваліфікованим електрикам або до сервісної служби.
<b>На дисплеї світиться символ ■, прилад не охолоджує, приладом можна керувати, ввімкнено внутрішнє освітлення.</b>	Увімкнено демо-режим, на дисплеї світиться символ ■. ■ Вимкніть демо-режим (див. «Інформація для торгівлі», пункт «Демо-режим ■»).

## Що робити, якщо ...?

Проблема	Причина і усунення
<b>Компресор вмикається частіше і на довше, температура в приладі занижка.</b>	Встановлена занижка температура в приладі. ■ Змініть установку температури.
	Не щільно зачинені дверцята. ■ Перевірте, чи щільно зачиняються дверцята приладу.
	Часто відкриваються дверцята приладу. ■ Відчиняйте дверцята лише за потреби і по можливості швидко закривайте.
	Заставлені або запилилися вентиляційні отвори. ■ Не закривайте вентиляційні отвори і регулярно очищуйте їх.
	Температура в приміщенні зависока. ■ Потрібно знизити температуру в приміщенні.





### Повідомлення на дисплеї

Помилка	Причина і усунення
<p><b>На дисплеї світиться символ сигналу . Додатково лунає сигнал.</b></p>	<p>Активовано сигнал про відчинені дверцята.</p> <ul style="list-style-type: none"> <li>■ Закрийте дверцята приладу. Символ сигналу  згасне, звучання сигналу припиниться.</li> </ul>
<p><b>На дисплеї блимає символ попередження . Також лунає попереджувальний сигнал.</b></p>	<p>Температура в приладі значно вище або нижче встановленої.</p> <p>Причини можуть бути такі:</p> <ul style="list-style-type: none"> <li>– Дверцята приладу часто відкриваються.</li> <li>– Заставлені вентиляційні отвори.</li> <li>– Протягом тривалого часу було відсутнє електропостачання (збій електромережі).</li> </ul> <ul style="list-style-type: none"> <li>■ Усуньте причину. Символ попередження  згасне, звучання сигналу припиниться.</li> </ul>
<p><b>Світиться індикатор заміни фільтра Active AirClean .</b></p>	<p>Потрібно замінити фільтр Active AirClean.</p> <ul style="list-style-type: none"> <li>■ Замініть фільтр Active AirClean і підтвердіть заміну в режимі установок (див. «Фільтр Active AirClean»).</li> </ul>
<p><b>На індикаторі температури блимає/світиться смужка.</b></p>	<p>Температура відобразиться лише у тому випадку, якщо вона буде відповідати температурному діапазону приладу.</p>
<p><b>На дисплеї з'являється значення від «F0» до «F3» або від «51» до «53».</b></p>	<p>Виникла несправність.</p> <ul style="list-style-type: none"> <li>■ Зверніться в сервісну службу.</li> </ul>

## Що робити, якщо ...?

### Не вмикається внутрішнє освітлення

Проблема	Причина і усунення
<b>Не вмикається внутрішнє світлодіодне освітлення.</b>	<p>Винна шафа не ввімкнена.</p> <ul style="list-style-type: none"><li>■ Ввімкніть винну шафу.</li></ul> <p>При відчинених дверцятах світлодіодна підсвітка вимикається при бл. через 15 хвилин для уникнення перегрівання.</p> <p>Якщо це не є причиною, виникла несправність.</p> <div data-bbox="404 464 1038 687" style="border: 1px solid gray; padding: 5px;"><p> <b>Небезпека травмування внаслідок ураження електрострумом!</b></p><p>Під плафоном знаходяться струмопровідні деталі.</p><p>Заміну ламп і ремонт світлодіодної підсвітки має здійснювати виключно сервісна служба.</p></div> <div data-bbox="404 703 1038 991" style="border: 1px solid gray; padding: 5px;"><p> <b>Небезпека ураження світлодіодною підсвіткою.</b></p><p>Це підсвічування відповідає групі ризику ГР 2. Якщо кришка пошкоджена, існує небезпека травмування очей.</p><p>Якщо плафон несправний, ніколи близько не дивіться на підсвічування через оптичні інструменти (наприклад, лупи тощо).</p></div> <ul style="list-style-type: none"><li>■ Зверніться в сервісну службу!</li></ul>
<b>Тепер внутрішнє LED-освітлення працює навіть при зачинених дверцятах.</b>	<p>Ввімкнено освітлення презентації.</p> <ul style="list-style-type: none"><li>■ Вимкніть освітлення презентації (див. «Освітлення презентації»).</li></ul>

### Загальні проблеми з винним холодильником

Проблема	Причина і усунення
<b>Попереджувальний сигнал не лунає, хоча дверцята приладу залишалися відчиненими тривалий час.</b>	Це не помилка. Попереджувальний сигнал вимикається в режимі налаштування (див. розділ «Програмування інших налаштувань», підрозділ «Акустичні сигнали 🎵»). ■ Вимкніть блокування (див. розділ «Програмування інших налаштувань», підрозділ «Ввімкнення/вимкнення блокування 🔒»).
<b>Винна шафа не вимикається.</b>	Зміна об'єму внаслідок нестачі вологи, тобто висихання, є типовою характеристикою дерева. Підвищена вологість повітря в приладі забезпечить тривалу «роботу» дерев'яних решіток. За певних обставин дерев'яні деталі можуть викривитися, можуть виникнути тріщини. Викривлення і нерівна поверхня відносяться до характеристик дерева.
<b>На етикетках винних пляшок утворюється цвіль.</b>	Залежно від виду клею, який використовується для наклеювання етикеток, можливе незначне утворення цвілі на етикетках. ■ Видаліть всю цвіль. Вимийте пляшки і видаліть залишки клею, якщо вони є.
<b>На етикетках винних пляшок утворюється білий наліт.</b>	Пробки окисляються, контактуючи із повітрям. ■ Витріть наліт за допомогою сухої серветки. Наліт не вплине на якість вина.

## Причини звуків

Звичайний шум	Звідки він лунає?
<b>Брррррр ...</b>	Рокіт створює двигун (компресор). Рокіт може ставати гучнішим під час запуску двигуна.
<b>Буль, буль ...</b>	Булькання, бурління чи гудіння спричиняє холодоагент, який тече трубою.
<b>Клац ...</b>	Клацання зазвичай можна почути, коли термостат вмикає чи вимикає двигун.
<b>Шрррррр ...</b>	У винній шафі з кількома зонами можна почути тихий шиплячий звук, спричинений повітряним потоком у камері.
<b>Хруп ...</b>	Хрупання виникає в разі деформації матеріалу винної шафи.
Пам'ятайте, що шуму двигуна й потоку в холодильному контурі уникнути неможливо.	

Шум, який можна легко усунути	Причина	Усунення
<b>Клацання, стукіт, деренчання</b>	Винна шафа стоїть нерівно.	Вирівняйте винну шафу, використовуючи рівень. Для цього необхідно прикрутити ніжки або підставити щось під прилад.
	Полиці хитаються чи застрягають.	Перевірте положення знімних деталей і за потреби встановіть їх заново.
	Ємності або пляшки доторкаються одна до одної.	Дещо зсуньте пляшки чи банки.
	Тримач кабелю досі висить на задній стінці приладу.	Вийміть тримач кабелю.

## Куди звертатись у разі виникнення несправностей

У разі виникнення несправностей, які не вдається усунути самостійно, зверніться, наприклад, до постачальника Miele або в сервісну службу Miele.

Приєм у сервісній службі Miele можна узгодити за допомогою Інтернету за адресою [www.miele.com/service](http://www.miele.com/service).

Контактні дані сервісної служби Miele можна знайти в кінці цього документа.

Для обслуговування сервісній службі потрібні відомості про модель і серійний номер (модель/серійний номер). Ці дані ви знайдете на типовій табличці.

Типову табличку розміщено всередині винної шафи.

## База даних EPREL

Від 1 березня 2021 року відомості щодо маркування про використання енергії та вимоги щодо екологічного проектування можна буде знайти у європейській базі даних продукту (EPREL). Доступ до бази даних продукту можна отримати, перейшовши за посиланням <https://eprel.ec.europa.eu/>. Для доступу вам знадобиться вказати модель.

Відомості про модель можна знайти на типовій табличці.

<b>Miele</b>			
XXXXXX		Nr. XX/XXXXXXXXXX.	
WEINTEMPERSCHRANK-UNTERTISCHMODELL MULTITEMPERATURE WINE STORAGE CABINET-UNDERWORKTOP ARMOIRE DE LIÈGE EN TEMP. DES VINS-CD. ENCASTRABLE SOUS PLAN ARMARIO P. ACONDICIONAM.TO. VINGOS-MODEN.POTREBAJO ENCIMERA BİHNİŞLİ TEMPERATÜR AYARLI ŞİFAR			
Hisse/Class Classe/Clase SN-ST	Ap-Type/AP-Type AP-Type/AP-Tipo	Enthalte/Intr./Gross Capacity Volume Entri/Capacitàd Bruta XXXX l	Gefrieremögen/Freezing Capacity Pouvoir de Congel/Capac.Congeladora
Nutzinhalt Net.Capacity Volume U e Capac. Util	Ges / K / G / W/EN / KALT Tot / R / F / WINE / CHILL Tot / R / F / C Tot / F / C / WINE / CHILL		<b>R600a: XXg</b>

## Гарантійний строк

Гарантійний строк складає 2 роки.

Більш змістовну інформацію щодо гарантійних положень в Вашій країні Ви отримаєте в сервісній службі Miele.

# Установлення

## Місце встановлення

 **Небезпека травмування та пошкодження через нахилиння винної шафи.**

Винна шафа дуже важка й може нахилитися вперед під час відкриття дверей.

Дверцята винної шафи мають залишатися закритими, доки її не вбудовано та не закріплено відповідно до інструкції з експлуатації та монтажу.

 **Небезпека травмування та пошкодження через нахилиння винної шафи.**

Якщо встановлення винної шафи виконує одна особа, існує великий ризик травмування та пошкодження.

Винну шафу обов'язково мають вбудовувати дві особи.

 **Небезпека пошкодження та займання через прилади, які генерують тепло.**

Прилади, які генерують тепло, можуть зайнятися та призвести до займання винної шафи.

Винну шафу не можна вбудовувати під варильною панеллю.

 **Небезпека пошкодження та займання через прилади, які генерують тепло.**

Прилади, які генерують тепло, можуть зайнятися та призвести до займання винної шафи.

Винну шафу не можна вбудовувати під термостатичною шухлядою-підігрівачем.

Для встановлення найкраще підходить сухе приміщення з хорошою вентиляцією.

Під час вибору місця встановлення враховуйте той факт, що витрати енергії винної шафи підвищуються, якщо вона перебуває безпосередньо біля опалювального приладу, плити або інших джерел тепла. Також слід уникати потрапляння прямих сонячних променів.

Чим вища температура в приміщенні, тим довше працює компресор, що у свою чергу збільшує витрати енергії.

Під час встановлення приладу звертайте увагу на такі чинники:

- Розетка не повинна знаходитися позаду приладу, а має бути легкодоступною в аварійному випадку.
- Розетка та мережевий кабель не мають торкатися задньої стінки приладу, оскільки внаслідок вібрації вони можуть пошкодитись.
- Інші прилади також не можна підключати до розеток, якщо ті знаходяться позаду приладу.

 **Небезпека травми розбитим склом!**

Небезпека травми битим склом!  
В місцевості вище 1500 м над рівнем моря скло дверцят може тріснути внаслідок зміни тиску. Гострі осколки можуть стати причиною серйозної травми!

## Кліматичний клас

Прилад розраховано для певного кліматичного класу (кімнатна температура), меж якого необхідно дотримуватися. Кліматичний клас зазначено на типовій табличці всередині приладу.

Кліматичний клас	Кімнатна температура
SN	від +10°C до +32°C
N	від +16°C до +32°C
ST	від +16°C до +38°C
T	від +16°C до +43°C

Нижча температура в приміщенні призводить до збільшення часу простою компресора. Це може призвести до підвищення температури і до пошкоджень винного холодильника.

 Небезпека пошкодження через високу вологість повітря.

За високої вологості повітря на зовнішніх стінках винної шафи може збиратися конденсат і спричинити корозію.

Розмістіть винну шафу в сухому та/або добре провітрюваному приміщенні з достатнім рівнем вентиляції.

Після встановлення переконайтеся, що дверцята приладу правильно зачиняються, забезпечені достатні вентиляційні отвори та винну шафу встановлено так, як описано в цій інструкції з монтажу й експлуатації.

## Вентиляція

 Небезпека пошкодження приладу та займання через недостатню вентиляцію.

Якщо не дотриматися вказаних відстаней для вентиляції винної шафи, компресор вмикатиметься частіше та працюватиме довше. Це призведе до підвищення енергоспоживання та збільшення робочої температури компресора, у результаті чого він може пошкодитись.

Стежте, щоб вентиляція шафи була достатньою.

Обов'язково дотримуйтеся вказаних вентиляційних зазорів. Не закривайте вентиляційні отвори та не ставте перед ними предмети.



Повітря біля задньої стінки приладу нагрівається. Тому шафу потрібно встановити так, щоб забезпечити бездоганну вентиляцію (див. «Установлення – розміри вбудовування»):

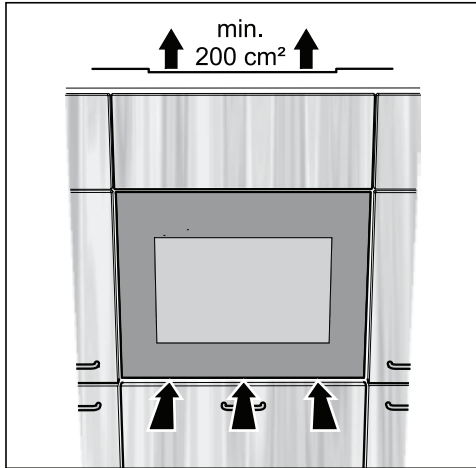

- Забір повітря здійснюється під дверцятами приладу.
- Відведення повітря відбувається через вентиляційний отвір над винною шафою. Для вільного відведення нагрітого повітря пропускна площа вентиляційного отвору має становити щонайменше  $200 \text{ cm}^2$ .
- Важливо! Чим більші вентиляційні отвори, тим енергоекономніше працює винна шафа.

Не закривайте вентиляційні отвори та не ставте перед ними предмети. Крім того, їх варто регулярно очищати від пилу.

## Види отворів для виходу повітря

Верхні вентиляційні отвори можуть бути різних видів:

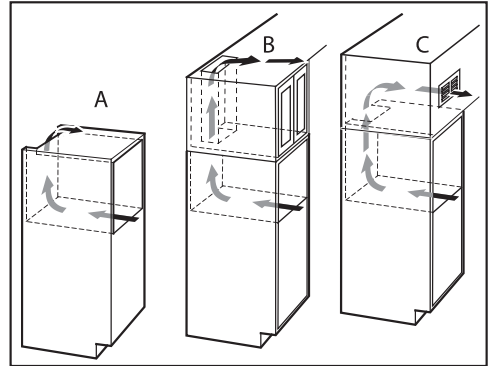

- A: безпосередньо над винною шафою
- B: над шафою для вбудовування
- C: на шафі для вбудовування з вентиляційною решіткою попереду

Якщо потрібно встановити решітку на вентиляційні отвори, площа ніші має перевищувати  $200 \text{ cm}^2$ . Пропускна площа ніші  $200 \text{ cm}^2$  вираховується із суми прохідних прорізів решітки.

# Установлення

## Розміри вбудовування

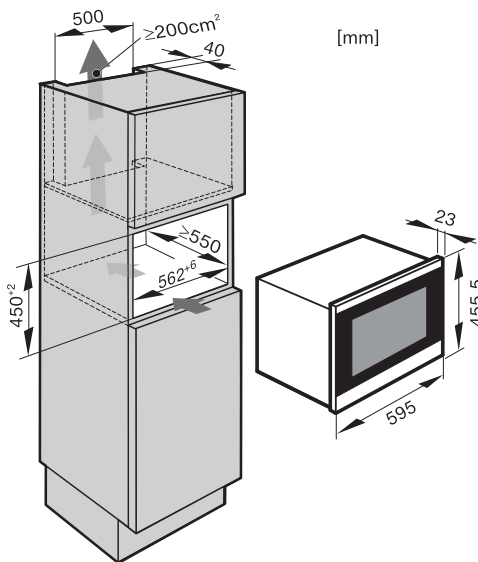

Довжина мережевого кабелю становить 2300 мм.

Розетка не повинна знаходитися позаду приладу, а має бути легкодоступною в аварійному випадку.

## Вбудовування винного холодильника

### Перед встановленням винної шафи

- Перед встановленням із винної шафи слід виняти всі деталі.

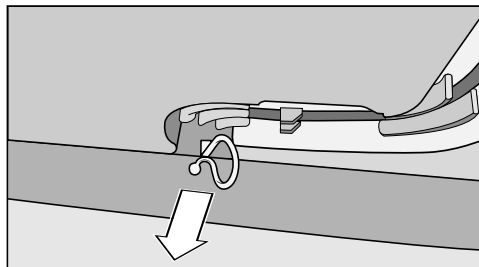

- Вийміть тримач кабелю на зворотній стороні приладу (залежно від моделі).

**⚠** Небезпека травмування та пошкодження через нахилання винної шафи.

Якщо встановлення винної шафи виконує одна особа, існує великий ризик травмування та пошкодження.

Винну шафу обов'язково мають вбудовувати дві особи.

- Вбудовуйте прилад у тверду, стійку шафу, яка стоїть на рівній горизонтальній поверхні.
- Нішу для вбудовування потрібно вирівняти горизонтально і вертикально.
- Обов'язково дотримуйтеся розмірів вентиляційних отворів (див. розділ «Встановлення», підрозділи «Вентиляція» та «Розміри для вбудовування»).

Для вбудовування приладу Вам потрібні наступні інструменти:

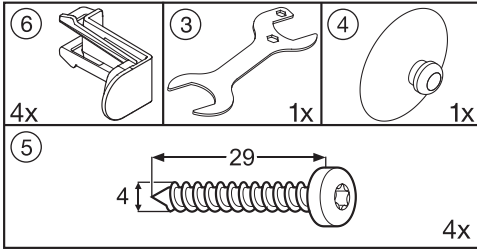

Крім того, Вам потрібен буде ватерпас і викрутка.

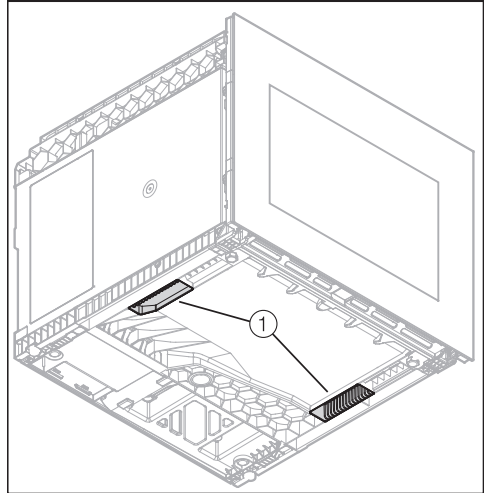

- Для перенесення приладу користуйтеся виїмками ① з нижньої сторони винної шафи.
- Прокладіть мережевий кабель на задній стінці приладу до області розташування розетки.

## Установлення

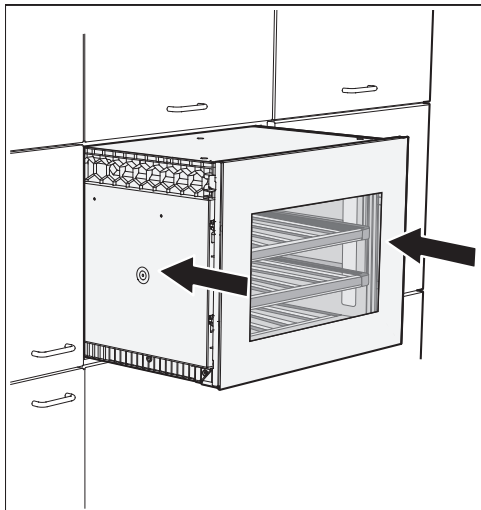

- Вставте прилад у кухонну шафу. Під час встановлення приладу стежте за тим, щоб не защемився мережевий кабель.
- Вирівняйте винну шафу відносно навколишніх фасадів меблів і за потреби витягніть її.

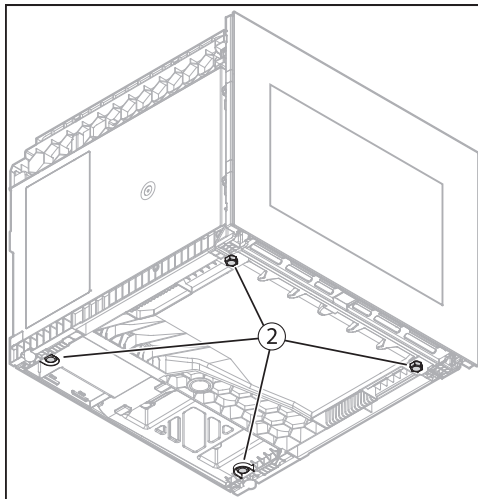

- Якщо винну шафу потрібно знову вирівняти, її потрібно вийняти з ніші, щоб мати змогу регулювати ніжки ② під приладом.
- Відрегулюйте потрібну висоту за допомогою ніжок ②.

Ніжки можна відрегулювати вручну або гайковим ключем із комплекту постачання.

- Вставте винну шафу в нішу та знову перевірте її положення відносно фасадів меблів. Під час встановлення приладу стежте за тим, щоб не защемився мережевий кабель.

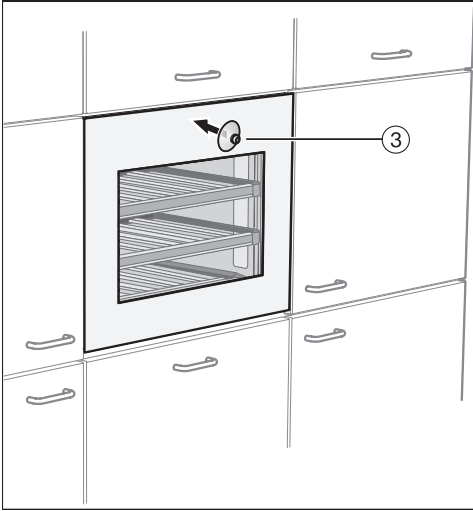

- Встановіть ручку на присосці ③ на скляний фасад і відкрийте дверцята.

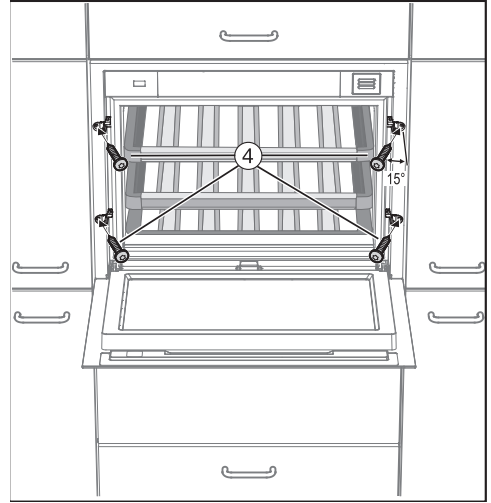

- Прикріпіть винну шафу до корпусу меблів чотирма шурупами (4 x 29) ④ з комплекту постачання. Вкрутіть їх під невеликим нахилом до стінки меблів (прибл. 15°).

## Установлення

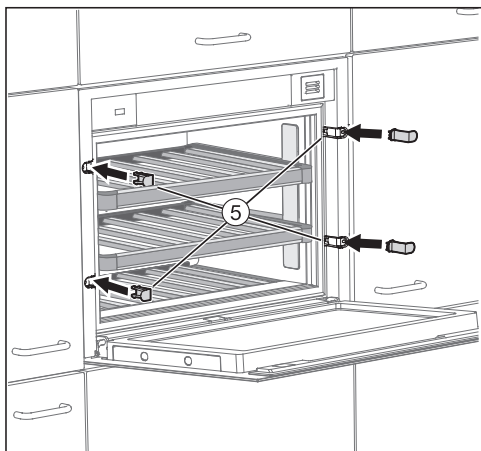

- Вставте заглушки ⑤ з комплекту постачання.
- Підключіть винну шафу до електромережі.

Коли прилад буде підключено до мережі енергопостачання, через деякий час на дисплеї з'явиться символ підключення до електромережі -⏻.



- Доторкніться до кнопки «Ввімк./Вимк.».

Символ підключення до електромережі -⏻ згасає, і винна шафа починає охолоджуватись.

Тепер механізм відкривання дверцят Push2open активовано (див. розділ «Опис приладу», підрозділ «Система відкривання дверцят»).

## Підключення електроживлення

Винну шафу серійно оснащено мережевим кабелем із вилкою для підключення до електромережі за допомогою розетки.

Розташуйте винну шафу таким чином, щоб мати доступ до розетки. Якщо ви не матимете доступу до розетки, переконайтеся, що на місці встановлення наявний пристрій відключення від мережі для кожного полюса.

 **Небезпека займання внаслідок перегрівання.**

Експлуатація холодильника, під'єданого через багатомісну розетку або подовжувач, може призвести до перевантаження кабелю.

З міркувань безпеки не використовуйте багатомісні розетки чи подовжувачі.

Електропідключення має здійснюватися лише до стаціонарної електропроводки із заземленням (VDE 0100).

З міркувань безпеки для електричного підключення винної шафи ми рекомендуємо використовувати у відповідній побутовій установці автоматичний пристрій захисного вимкнення (ПЗВ) типу .

Пошкоджений мережевий кабель можна замінити лише спеціальним кабелем такого ж типу (доступний у сервісній службі компанії Miele). Щоб гарантувати безпеку, ремонтні роботи можуть проводитися тільки сервісною службою або фахівцями, авторизованими компанією Miele.

Інформація про номінальне споживання й відповідний запобіжник зазначена на типовій табличці або в інструкції з використання. Порівняйте цю інформацію з даними про електричне підключення на місці.

У разі виникнення сумнівів проконсультуйтеся з кваліфікованим електриком.

Прилад не можна підключати до острівних інверторів, які застосовують для автономного електропостачання, наприклад у разі використання сонячної енергії. Під час ввімкнення винна шафа може автоматично вимкнутися через пікову напругу. Це може призвести до пошкодження електроніки.

# Інформація для торгівлі

## Демо-режим

Прилад з функцією «Демо-режим» можна демонструвати в магазинах або на виставках. Керування приладом та внутрішнє освітлення функціонують, але компресор виключений, так що прилад не охолоджує.

### Ввімкнення демо-режиму



- Вимкніть винний холодильник, доторкнувшись до кнопки Увімк/Вимк.

На дисплеї не світиться індикація температури і з'являється символ підключення до електромережі .







- Поставте палець на кнопку , і утримуйте палець на кнопці.



- Додатково доторкніться один раз кнопки Увімк/Вимк. (не відпускайте кнопку !).



- Тримайте палець на кнопці , доки на дисплеї з'явиться символ .
- Відпустіть кнопку .

Демо-режим активовано, на дисплеї світиться .

### Вимкнення демо-режиму



На дисплеї світиться символ .



- Доторкніться до кнопки установок.



На дисплеї з'являються всі символи, що можна обрати, символ  блимає.



- Доторкайтесь до кнопки встановлення температури ( або ) доки на дисплеї блиматиме символ .



- Доторкніться до кнопки ОК, щоб підтвердити вибір.

На дисплеї блимає  (активний демо-режим), світиться символ .





- Доторкніться до кнопки ✓ або ∧, щоб на дисплеї з'явився символ ⏏ (демо-режим вимкнено).



- Доторкніться до кнопки ОК, щоб підтвердити вибір.

Обрана установка активується, символ  блимає.



- Доторкніться до кнопки установок, щоб вийти з режиму установок. Інакше електроніка автоматично приб. через одну хвилину вийде з режиму установок.

Демо-режим вимкнено, символ  згасне.

# Гарантія якості товару

## **Шановний покупець!**

**Гарантійний термін експлуатації виробу становить 24 місяця з дати продажу, за умови використання виробу винятково в особистих, сімейних, домашніх та інших потребах, які не пов'язані зі здійсненням підприємницької діяльності.**

Протягом зазначеного терміну Ви можете реалізувати свої права на безкоштовне усунення недоліків у роботі виробу та задоволення інших установлених законодавством вимог споживача відносно якості виробу, за умови використання його за призначенням і дотримання вимог під час установлення, підключення і експлуатації виробу, які зазначено у даній інструкції.

Звертаємо Вашу увагу на те, що початок дії гарантійних зобов'язань залежить від правильного заповнення відомостей про продаж, а для виробів, що вимагають спеціального установлення та підключення, відомостей про установлення та підключення. Вимагайте заповнення!

Щоб уникнути непорозумінь, зберігайте, будь ласка, документи, які засвідчують факт купівлі товару та/або надання послуг, пов'язаних з його установкою та підключенням.

**Увага! На виробі має бути вказано унікальний заводський номер. Заводський номер дозволяє дізнатися точну дату виробництва виробу.**

У випадку усунення сервісною службою Miele несправностей устаткування під час дії гарантійного терміну шляхом заміни деталі зазначеного устаткування, клієнт зобов'язаний повернути представникові сервісної служби демонтовану деталь після закінчення ремонту (у момент усунення несправності устаткування).

Гарантійне обслуговування не здійснюється у випадках:

- неналежного зберігання та/або недбалого транспортування;
- недотримання правил установки і підключення;
- ремонту, розбирання та інших втручань особами, що не мають повноважень на надання даних послуг;
- виявлення механічних пошкоджень товару;
- виявлення слідів впливу хімічних речовин;

- неправильного застосування дозуючих мийних засобів та витратних матеріалів;
- включення в електричну мережу з нестандартними параметрами (що не відповідають ДСТУ);
- виявлення пошкоджень, спричинених екстремальними кліматичними умовами при транспортуванні, зберіганні та експлуатації;
- пошкоджень товару тваринами або комахами;
- протиправних дій третіх осіб;
- надзвичайних обставин (пожежі, zalivanja, стихійних лих і т.п.)
- порушення функціонування товару внаслідок попадання у внутрішні робочі блоки сторонніх предметів, тварин та комах.

Гарантійне обслуговування не поширюється на:

- зазначені у даній Інструкції з експлуатації роботи щодо регулювання, чищення та іншого догляду за виробом;
- заміну витратних матеріалів (фільтри, лампи освітлення, гумові ущільнювачі дверцят/люків, мішки-пилосбірники, слюдяні пластики і т.п.);
- зміну відтінку кольору, глянцевої частин устаткування під час експлуатації.

Недоліками товару не є шуми, пов'язані із принципами роботи окремих комплектуючих виробів, що входять до складу товару:

- вентиляторів,
- масляних/повітряних доводчиків дверей,
- водяних клапанів,
- електричних реле,
- електродвигунів,
- ременів,
- компресорів,

а також шуми, спричинені природним зношуванням (старінням) матеріалів:

- потріскування при нагріванні/охолодженні,
- скрипи,
- незначне стукотіння рухливих механізмів.

**З питань щодо технічного обслуговування або придбання додаткового устаткування та витратних матеріалів просимо звертатися до продавця, у якого Ви придбали цей виріб, або в один із сервісних центрів Miele.**

Форма N 2-гарант

ТОВ « Міле » 01033 м.Київ, вул.Жилянська, 48,50а

Виробник (продавець) (найменування підприємства, організації, юридична адреса)

Ідентифікаційний код згідно з ЄДРПОУ 3209997

Код згідно з ДКУД

Найменування товару згідно з нормативним документом, марка **KWT 7112 iG ed/cs, KWT 7112 iG grgr, KWT 7112 iG obsw**

## ГАРАНТІЙНИЙ ТАЛОН

Заводський номер \_\_\_\_\_ Дата виготовлення \_\_\_\_\_

\_\_\_\_\_  
прізвище, ім'я, по батькові відповідальної особи виробника (продавця)

\_\_\_\_\_  
(підпис)

М. П.

Продавець ТОВ "Міле" 01033 м.Київ, вул.Жилянська, 48,50а

Дата продажу \_\_\_\_\_ Ціна \_\_\_\_\_ (гривень)

\_\_\_\_\_  
прізвище, ім'я, по батькові відповідальної особи виробника (продавця)

\_\_\_\_\_  
(підпис)

М. П.

Товар прийнято на гарантійне обслуговування: ТОВ « Міле » 01033, м.Київ,  
вул.Жилянська,48,50а

Дата взяття товару на гарантійний облік \_\_\_\_\_  
(рік, місяць, число)

Номер, за яким товар взято на гарантійний облік \_\_\_\_\_

\_\_\_\_\_  
(прізвище, ім'я, по батькові відповідальної особи виконавця)

\_\_\_\_\_  
(підпис)

М. П.

## Облік робіт з технічного обслуговування та гарантійного ремонту

Дата	Опис недоліків	Зміст виконаної роботи, найменування і тип замієних комплектуючих виробів, складових частин	Підпис виконавця

**Примітка.** Додатково вноситься інформація про роботи, що виконані з метою запобігання виникненню пожежі.

Гарантійний термін експлуатації продовжено до \_\_\_\_\_ 20\_\_ р.

до \_\_\_\_\_ 20\_\_ р.

до \_\_\_\_\_ 20\_\_ р.

\_\_\_\_\_  
(прізвище, ім'я, по батькові відповідальної особи виконавця)

\_\_\_\_\_  
(підпис)

М. П.

Товар уцінено \_\_\_\_\_  
(дата і номер опису-акта уцінення товару)

Нова ціна \_\_\_\_\_ гривень  
(сума словами)

\_\_\_\_\_  
(прізвище, ім'я, по батькові відповідальної особи виконавця)

\_\_\_\_\_  
(підпис)

Корінець відривного талона на гарантійний ремонт протягом   2   років  
(місяців) гарантійного терміну експлуатації №                     

**Виконавець** \_\_\_\_\_  
(наменування підприємства, організації, юридична адреса)

\_\_\_\_\_ (рік, місяць, число)

**Вилучено** \_\_\_\_\_ (підпис)  
(прізвище, ім'я, по батькові відповідальної особи виконавця) М. П.

Виробник (продавець) : ТОВ "Міле", 01033, м.Київ,  
вул.Жиллянська,48,50а  
Ідентифікаційний код 32709997 Код згідно з ДКУД  
згідно з ЄДРПОУ

**ВІДРИВНИЙ ТАЛОН**  
експлуатації

Найменування товару згідно з нормативним документом, марка  
**KWT 7112 iG ed/cs, KWT 7112 iG grgr, KWT 7112 iG obsw**

Заводський номер \_\_\_\_\_ Дата виготовлення \_\_\_\_\_ (рік, місяць, число)

(прізвище, ім'я, по батькові відповідальної особи виробника (продавця)) \_\_\_\_\_ (підпис)  
М. П.

Заповнює продавець

**Продавець ТОВ "Міле", 01033, м.Київ, вул.Жиллянська,48,50а**  
(наменування підприємства, організації, юридична адреса)

Дата продажу \_\_\_\_\_ (рік, місяць, число)

\_\_\_\_\_ (прізвище, ім'я, по батькові відповідальної особи виконавця) \_\_\_\_\_ (підпис)

Корінець відривного талона на гарантійний ремонт протягом   2   років  
(місяців) гарантійного терміну експлуатації №                     

**Виконавець** \_\_\_\_\_  
(наменування підприємства, організації, юридична адреса)

\_\_\_\_\_ (рік, місяць, число)

**Вилучено** \_\_\_\_\_ (підпис)  
(прізвище, ім'я, по батькові відповідальної особи виконавця) М. П.

Виробник (продавець) : ТОВ "Міле", 01033, м.Київ,  
вул.Жиллянська,48,50а  
Ідентифікаційний код 32709997 Код згідно з ДКУД  
згідно з ЄДРПОУ

**ВІДРИВНИЙ ТАЛОН**  
експлуатації

Найменування товару згідно з нормативним документом, марка  
**KWT 7112 iG ed/cs, KWT 7112 iG grgr, KWT 7112 iG obsw**

Заводський номер \_\_\_\_\_ Дата виготовлення \_\_\_\_\_ (рік, місяць, число)

(прізвище, ім'я, по батькові відповідальної особи виробника (продавця)) \_\_\_\_\_ (підпис)  
М. П.

Заповнює продавець

**Продавець ТОВ "Міле", 01033, м.Київ, вул.Жиллянська,48,50а**  
(наменування підприємства, організації, юридична адреса)

Дата продажу \_\_\_\_\_ (рік, місяць, число)

\_\_\_\_\_ (прізвище, ім'я, по батькові відповідальної особи виконавця) \_\_\_\_\_ (підпис)

Звертний бік відправного талона

Заповнює виконавець

### Виконавець

(найменування підприємства, організації)

юридична адреса)

Номер, за яким товар взято на гарантійний облік:

Причина ремонту:

Назва заміненого комплектуючого виробу, складової частини:

Дата проведення ремонту (рік, місяць, число):

Підпис виконавця:

(прізвище, ім'я, по батькові відповідальної особи виконавця)

Підпис споживача, що підтверджує виконання  
робіт з гарантійного ремонту

М. П.

(підпис) (дата)

Звертний бік відправного талона

Заповнює виконавець

### Виконавець

(найменування підприємства, організації)

юридична адреса)

Номер, за яким товар взято на гарантійний облік:

Причина ремонту:

Назва заміненого комплектуючого виробу, складової частини:

Дата проведення ремонту (рік, місяць, число):

Підпис виконавця:

(прізвище, ім'я, по батькові відповідальної особи виконавця)

Підпис споживача, що підтверджує виконання  
робіт з гарантійного ремонту

М. П.

(підпис) (дата)

Виробник:

Міле & Ці. КГ, Карл-Міле-Штраسه, 29, 33332 Г'ютерсло, Німеччина  
Miele & Cie. KG, Carl-Miele-Straße 29, 33332 Gütersloh, Deutschland

Виготовлено на заводі:

Лібхерр-Лінц ГмбХ, Доктор-Ханс-Лібхерр-Штраسه, 1, 9900 Лінц, Австрія  
Liebherr-Werk Lienz Ges.m.b.H., Dr.-Hans-Liebherr-Str. 1, 9900 Lienz, Österreich

Уповноважений представник виробника в Україні:

ТОВ «Міле»

вул. Жилианська 48, 50А

01033 Київ, Україна

Телефон: + 38 (044) 496 0300

Телефакс: + 38 (044) 494 2285

Internet: [www.miele.ua](http://www.miele.ua)

E-mail: [info@miele.ua](mailto:info@miele.ua)



KWT 7112 iG ed/cs, KWT 7112 iG grgr, KWT 7112 iG obsw