

## Istruzioni d'uso Congelatore















Leggere **assolutamente** queste istruzioni d'uso e di montaggio prima del posizionamento, dell'installazione e del primo avvio. Si evitano così danni all'elettrodomestico e rischi per sé e altre persone.

# Indice

---

<b>Istruzioni per la sicurezza e avvertenze</b> .....	5
<b>Il Vostro contributo alla tutela dell'ambiente</b> .....	17
<b>Installazione</b> .....	18
Luogo di posizionamento .....	18
Combinazioni side-by-side .....	19
Classe climatica .....	19
Aerazione e sfiato dell'aria .....	20
Anta del mobile .....	20
Fessura orizzontale e verticale .....	20
– Peso sportello o anta del mobile .....	21
Misure d'incasso .....	22
Incasso in un mobile a colonna/vista laterale.....	22
Allacciamenti e aerazione e sfiato .....	23
Limitare l'angolo di apertura dello sportello dell'apparecchio .....	24
Allacciamento elettrico .....	25
<b>Risparmiare energia</b> .....	26
<b>Descrizione apparecchio</b> .....	27
Display di avvio .....	28
Uso .....	28
Modalità impostazioni  .....	29
Disposizione degli alimenti.....	31
Inclinare il cassetto più in alto .....	31
Accessori in dotazione .....	31
Accessori su richiesta .....	31
<b>Accendere e spegnere l'apparecchio</b> .....	32
Prima dell'uso.....	32
Collegare l'apparecchio.....	32
Accendere l'apparecchio.....	32
Spegnere l'elettrodomestico .....	32
In caso di assenza prolungata.....	33
<b>La giusta temperatura</b> .....	34
Spia della temperatura .....	34
Impostare la temperatura .....	34
Valori temperatura impostabili.....	34
<b>Utilizzo della funzione SuperFrost</b> .....	36

<b>Altre impostazioni</b> .....	37
Spiegazioni sulle rispettive impostazioni.....	37
Modalità Party  .....	37
Attivare la funzione di blocco  /  .....	37
Modalità Sabbath  .....	38
Informazioni sulla modalità Sabbath  .....	38
Modificare l'intervallo fino all'attivazione dell'allarme sportello  .....	39
Miele@home.....	39
Modificare il volume dei segnali acustici  /  .....	41
Modificare la luminosità del display  .....	41
Disattivare la modalità fiera  .....	42
Ripristinare le impostazioni di serie  .....	42
Informazioni  .....	42
<b>Allarmi temperatura e sportello</b> .....	43
<b>Congelamento e conservazione</b> .....	45
Cosa succede quando si congelano alimenti freschi?.....	45
Capacità massima di congelazione.....	45
Introdurre alimenti surgelati.....	45
Congelare alimenti freschi.....	46
Tempo di conservazione alimenti surgelati.....	47
Utilizzare gli accessori.....	48
Preparare cubetti di ghiaccio.....	48
<b>Sbrinamento</b> .....	49
<b>Pulizia e manutenzione</b> .....	50
Indicazioni sui prodotti per la pulizia.....	50
Operazioni preliminari per la pulizia.....	51
Pulire il vano interno.....	51
Pulire gli accessori a mano o in lavastoviglie.....	52
Togliere e smontare gli accessori per la pulizia.....	52
Pulire la guarnizione sportello.....	54
Pulire le fessure di aerazione e fuoriuscita dell'aria.....	54
Dopo la pulizia.....	55
<b>Cosa fare se</b> .....	56
<b>Possibili cause di rumori</b> .....	65
<b>Assistenza tecnica</b> .....	66
Contatti in caso di guasto.....	66
Banca dati EPREL.....	66
Garanzia.....	66

# Indice

---

<b>Dichiarazione di conformità .....</b>	<b>67</b>
<b>Diritti d'autore e licenze .....</b>	<b>68</b>

## Istruzioni per la sicurezza e avvertenze

Questo elettrodomestico è conforme alle vigenti norme in materia di sicurezza. Un uso improprio può comunque causare danni a persone e/o cose.

Leggere attentamente le istruzioni d'uso e di montaggio allegate prima di mettere in funzione l'elettrodomestico. Contengono informazioni importanti su incasso, sicurezza, uso e manutenzione. Si evitano così danni all'elettrodomestico e rischi per sé e altre persone.

Ai sensi della norma IEC 60335-1, Miele avvisa espressamente che è assolutamente necessario leggere e seguire tutte le informazioni disponibili per l'installazione dell'elettrodomestico del freddo nonché le indicazioni e le avvertenze di sicurezza.

Miele non risponde dei danni che derivano dall'inosservanza di queste avvertenze.

Conservare le presenti istruzioni d'uso e di montaggio e consegnarle anche a eventuali altri utenti.

### Uso corretto

► Il presente elettrodomestico è destinato esclusivamente all'uso domestico, o simile al domestico, qualora installato in ambienti lavorativi come ad esempio

- negozi, uffici o ambienti di lavoro analoghi,
- alberghi, pensioni o strutture ricettive similari,

solo per l'utilizzo da parte dei clienti. Questo apparecchio non è destinato all'impiego in ambienti esterni.

► Utilizzare questo apparecchio sempre nei limiti del normale uso domestico e non a uso professionale per conservare surgelati, congelare alimenti freschi e preparare ghiaccio.

Qualsiasi altro utilizzo non è consentito.

## Istruzioni per la sicurezza e avvertenze

---

► L'apparecchio per il freddo non è adatto per la conservazione e il raffreddamento di medicinali, plasma sanguigno, preparati per laboratorio o similari di sostanze o prodotti alla base della direttiva dei dispositivi medici. Un uso scorretto dell'apparecchio per il freddo può causare danni alla merce conservata o il suo deterioramento. Inoltre l'apparecchio per il freddo non è adatto al funzionamento in aree soggette a pericolo di esplosioni.

Miele non risponde per i danni causati da un uso diverso da quello previsto o errato.

► Le persone (bambini compresi) che per le loro capacità fisiche, sensoriali o psichiche o per la loro inesperienza o non conoscenza non siano in grado di utilizzare in sicurezza l'apparecchio, non devono farne uso senza la sorveglianza e la guida di una persona responsabile.

Queste persone possono eventualmente utilizzare l'apparecchio senza sorveglianza solo ed esclusivamente se è stato loro spiegato come funziona e se sono in grado di farlo funzionare in tutta sicurezza.

### Bambini

- ▶ Tenere lontano dall'apparecchio per il freddo i bambini al di sotto degli 8 anni, in alternativa sorvegliarli costantemente.
- ▶ I ragazzini più grandi e responsabili (in ogni caso non al di sotto degli otto anni) possono utilizzare l'elettrodomestico senza sorveglianza solo ed esclusivamente se è stato loro spiegato come farlo e se sono in grado di farlo in tutta sicurezza. È importante che sappiano riconoscere e comprendere quali pericoli possono derivare da un uso non corretto dell'elettrodomestico.
- ▶ Non permettere loro di pulire o effettuare lavori di manutenzione sull'elettrodomestico.
- ▶ Sorvegliare i bambini se sono vicini all'elettrodomestico. Evitare che i bambini giochino con l'elettrodomestico.
- ▶ Pericolo di soffocamento! I bambini giocando possono avvolgersi nel materiale d'imballaggio (p.es. pellicole) oppure infilarselo in testa e soffocare. Tenere lontano da bambini eventualmente presenti in casa il materiale d'imballaggio.

# Istruzioni per la sicurezza e avvertenze

---

## Sicurezza tecnica

► Il circuito di refrigerante è testato per essere ermetico. L'apparecchio per il freddo corrisponde alle normative sulla sicurezza e alle direttive europee.



► Questo elettrodomestico per il freddo contiene il refrigerante isobutano (R600a), un gas naturale con elevata ecocompatibilità ma infiammabile. Il refrigerante non danneggia lo strato di ozono e non aumenta l'effetto serra.

L'uso di questo refrigerante ecologico ha causato in parte un aumento della rumorosità durante il funzionamento. Oltre ai rumori di funzionamento del compressore si possono verificare dei rumori di flusso nell'intero circuito del refrigerante. Questi effetti non sono purtroppo evitabili, ma non influiscono sull'efficienza dell'elettrodomestico.

Quando si trasporta o si incassa/posiziona l'apparecchio fare attenzione a che non si danneggi nessun componente del circuito refrigerante. Se il refrigerante fuoriesce può causare gravi lesioni agli occhi. In caso di danneggiamenti:

- evitare fiamme vive o fonti d'accensione,
- staccare l'apparecchio dalla rete elettrica,
- aerare per alcuni minuti l'ambiente in cui è posizionato l'apparecchio,
- avvisare il servizio di assistenza tecnica.



## Istruzioni per la sicurezza e avvertenze

---

- ▶ Maggiore è la quantità di refrigerante nell'apparecchio, più grande deve essere l'ambiente in cui viene installato. In caso di perdite, in un ambiente troppo piccolo può formarsi una miscela infiammabile di gas e aria. In termini di dimensioni dell'ambiente, per ogni 8 g di refrigerante dovrebbe corrispondere almeno 1 m<sup>3</sup>. La quantità di refrigerante è indicata sulla targhetta dati apposta all'interno dell'apparecchio.
- ▶ I dati di allacciamento (protezione, frequenza, tensione) riportati sulla targhetta dati dell'elettrodomestico devono corrispondere assolutamente a quelli della rete elettrica affinché l'elettrodomestico non si danneggi. Confrontare questi dati prima dell'allacciamento. In caso di dubbi rivolgersi a un elettricista qualificato.
- ▶ La sicurezza elettrica dell'elettrodomestico è garantita solo se l'elettrodomestico è allacciato con un regolare conduttore di protezione (terra). Assicurarsi che questa condizione fondamentale per la sicurezza sia verificata. In caso di dubbi, far controllare l'impianto da un elettricista specializzato.
- ▶ È possibile il funzionamento temporaneo o permanente su un sistema di alimentazione di energia elettrica autosufficiente o non sincrono alla rete (come reti autonome, sistemi di backup). Requisito per il funzionamento è che il sistema di alimentazione di energia elettrica rispetti le normative EN 50160 o similari.  
Le misure di sicurezza previste nell'impianto domestico e per questo prodotto Miele devono essere garantite per funzionalità e procedure anche col funzionamento autonomo oppure non sincrono alla rete oppure sostituite da misure eguali nell'installazione. Come per esempio descritto nella pubblicazione attuale della VDE-AR-E 2510-2.
- ▶ Se il cavo di alimentazione fornito è danneggiato, sostituirlo con un cavo originale per evitare rischi per l'utente. Solo con i pezzi di ricambio originali, Miele dà la garanzia di soddisfare le richieste di sicurezza.

## Istruzioni per la sicurezza e avvertenze

---

- ▶ Prese multiple o prolunghe non garantiscono la necessaria sicurezza (pericolo di incendio). Non collegare quindi l'elettrodomestico alla rete elettrica con questo tipo di dispositivi.
- ▶ Se l'umidità giunge a parti dell'elettrodomestico sotto tensione, può causare un corto circuito. Non utilizzare l'elettrodomestico in ambienti umidi o soggetti a spruzzi d'acqua (ad es. garage, lavanderie ecc.).
- ▶ Non utilizzare questo elettrodomestico in luoghi non stazionari (ad es. sulle navi).
- ▶ Se l'elettrodomestico è danneggiato, la sicurezza dell'utente non è garantita. Verificare che non vi siano danni visibili. Non utilizzare un elettrodomestico danneggiato.
- ▶ Per questioni di sicurezza, l'elettrodomestico deve essere usato solo una volta incassato.
- ▶ Per eseguire lavori di installazione, manutenzione o riparazione staccare l'elettrodomestico dalla rete elettrica. Accertarsene compiendo le seguenti operazioni:
  - disinserire i fusibili dell'impianto elettrico, oppure
  - svitare del tutto i fusibili, oppure
  - staccare il cavo di alimentazione elettrica dalla rete. Nel caso di cavi dotati di spina, staccare il cavo afferrando la spina, senza tirare il cavo.
- ▶ A causa di lavori di installazione e manutenzione o riparazione eseguiti in modo non corretto possono insorgere gravi pericoli per l'utente.  
Far eseguire questo tipo di interventi solo da personale qualificato e autorizzato Miele.
- ▶ Il diritto alla garanzia decade se l'elettrodomestico non viene riparato dall'assistenza tecnica autorizzata Miele.

## Istruzioni per la sicurezza e avvertenze

---

- ▶ Eventuali pezzi difettosi possono essere sostituiti solo con ricambi originali Miele. Solo così Miele può garantire il pieno rispetto degli standard di qualità previsti.
- ▶ Questo apparecchio per il freddo è dotato di una lampadina speciale per soddisfare specifiche esigenze (p.es. temperatura, umidità, resistenza chimica e all'usura, vibrazione). Impiegare la lampadina speciale solo per l'uso previsto. Non è adatta per illuminare l'ambiente. La sostituzione può essere effettuata solo dal servizio di assistenza tecnica autorizzato Miele. Questo apparecchio contiene diverse sorgenti luminose almeno della classe di efficienza energetica G.

### **Installazione corretta**

- ▶ Per l'installazione di questo apparecchio osservare assolutamente anche le istruzioni di montaggio.
- ▶ Per le operazioni d'incasso farsi aiutare da un'altra persona.
- ▶ Eseguire il cambio dell'incernieratura dello sportello (se necessario) in base alle istruzioni di montaggio allegate.
- ▶ Incassare l'apparecchio solo in un mobile con nicchia stabile, ad angolo retto e orizzontale, che poggi su un pavimento orizzontale e piano.

# Istruzioni per la sicurezza e avvertenze

---

## Impiego corretto

- ▶ L'apparecchio è predisposto per una determinata classe climatica (area temperatura ambiente), i cui limiti devono essere rispettati. La classe climatica è riportata sulla targhetta dati all'interno dell'elettrodomestico. Una temperatura ambiente più bassa causa il fermo prolungato del compressore, cosicché l'apparecchio non riesce a mantenere la temperatura necessaria.
- ▶ Le fessure di aerazione e di fuoriuscita dell'aria non devono essere coperte o ostruite. In caso contrario non sarebbe garantita la circolazione dell'aria. Il consumo di corrente elettrica aumenta e non si escludono danni ai componenti dell'elettrodomestico.
- ▶ Se nell'elettrodomestico o nello sportello dell'elettrodomestico vengono conservati alimenti contenenti oli e grassi, accertarsi che il grasso che eventualmente fuoriesce non tocchi le parti dell'elettrodomestico in materiale plastico. Si possono formare delle crepe dovute a tensione e il materiale plastico potrebbe rompersi.
- ▶ Pericolo di incendio e di esplosione. Non conservare nell'apparecchio sostanze esplosive o prodotti con gas combustibili (p.es. bombolette spray). I composti gassosi infiammabili possono incendiarsi a causa di componenti elettrici.
- ▶ Pericolo di esplosione. Non azionare all'interno dell'apparecchio congegni elettrici (ad es. per la produzione di gelato). Possono generare scintille.
- ▶ Pericolo di ferirsi e di danneggiare l'elettrodomestico! Non conservare nel vano congelatore bevande gassate in lattine o bottiglie. Se il contenuto gela, lattine o bottiglie potrebbero scoppiare.
- ▶ Pericolo di ferirsi e di danneggiare l'elettrodomestico! Se si introducono nel vano congelatore bottiglie affinché si raffreddino rapidamente, ricordarsi di toglierle al più tardi dopo un'ora. Le bottiglie potrebbero scoppiare.

## Istruzioni per la sicurezza e avvertenze

---

- ▶ Pericolo di ferirsi! Non toccare gli alimenti congelati e le parti in metallo con le mani bagnate. Le mani possono attaccarsi all'alimento congelato.
- ▶ Pericolo di ferirsi! Non mettere mai in bocca i cubetti di ghiaccio e i gelati, specialmente i ghiaccioli, appena tolti dal vano congelatore. La temperatura estremamente bassa del prodotto congelato potrebbe farlo attaccare alle labbra o alla lingua.
- ▶ Non ricongelare alimenti già scongelati o parzialmente scongelati. I cibi, una volta scongelati, vanno consumati il più presto possibile, per evitare che perdano il loro valore nutritivo o addirittura si deteriorino. Gli alimenti scongelati si possono ricongelare solo dopo essere stati cotti.
- ▶ Non consumare prodotti alimentari rimasti troppo a lungo nell'elettrodomestico. Pericolo di intossicazione.  
La durata di conservazione delle vivande dipende da diversi fattori, tra l'altro dal grado di freschezza, dalla qualità degli alimenti e dalla temperatura di conservazione. Osservare la data di scadenza e le avvertenze per la conservazione dei prodotti alimentari!

### **Accessori e pezzi di ricambio**

- ▶ Utilizzare esclusivamente accessori originali Miele. Se si montano o utilizzano altri accessori, il diritto alla garanzia e a prestazioni in garanzia per vizi e/o difetti del prodotto decade.
- ▶ Miele garantisce la fornitura di pezzi di ricambio fino a 15 anni, minimo per 10, dopo l'uscita di gamma dell'apparecchio per il freddo.

## Istruzioni per la sicurezza e avvertenze

---

### Pulizia e manutenzione

- ▶ Non trattare la guarnizione dello sportello con oli o grassi. Con il passare del tempo, la guarnizione potrebbe diventare porosa.
- ▶ Il vapore di un elettrodomestico di pulizia a vapore può giungere alle parti sotto tensione e causare un corto circuito. Per pulire l'elettrodomestico non utilizzare mai un apparecchio a vapore.
- ▶ Oggetti appuntiti o affilati danneggiano i generatori di freddo e l'elettrodomestico può rimanere danneggiato. Non usare quindi oggetti appuntiti o affilati per
  - eliminare strati di brina o di ghiaccio,
  - staccare le vaschette dei cubetti di ghiaccio o alimenti gelati.
- ▶ Non introdurre nell'elettrodomestico dispositivi elettrici di riscaldamento oppure candele per sbrinarlo. Danneggerebbero i materiali plastici.
- ▶ Non utilizzare spray sbrinanti poiché questo tipo di prodotto può generare gas esplosivi, contenere solventi o propellenti oppure essere nocivo alla salute.

### Trasporto

- ▶ Trasportare l'elettrodomestico sempre in posizione eretta e nell'imballaggio di trasporto affinché non possa danneggiarsi.
- ▶ Pericolo di ferirsi e di danneggiare l'elettrodomestico! Trasportare l'apparecchio facendosi aiutare da un'altra persona, perché il peso è consistente.

## Smaltimento delle apparecchiature

- ▶ I bambini che giocano possono chiudersi dentro l'apparecchio e soffocare.
  - Smontare lo/gli sportello/i.
  - Estrarre i cassettei.
  - Lasciare i ripiani nell'apparecchio, cosicché i bambini non possano entrare facilmente.
  - Rendere inservibile la serratura sportello del vecchio elettrodomestico. In questo modo si evita che i bambini giocando vi si chiudano all'interno e si mettano in pericolo di vita.
- ▶ Pericolo di scossa elettrica.
  - Tagliare la spina dal cavo di alimentazione.
  - Staccare il cavo di alimentazione dal vecchio apparecchio.
- ▶ Smaltire tutto separatamente.
- ▶ Prima e dopo lo smaltimento accertarsi che l'apparecchio non si trovi nelle immediate vicinanze di benzina oppure altri gas e liquidi combustibili.
- ▶ Pericolo di incendio a causa di olio o refrigerante che fuoriesce. Il refrigerante e l'olio contenuti sono infiammabili. Il refrigerante e l'olio contenuti possono prendere fuoco in caso di elevata concentrazione e a contatto con una fonte di calore esterna. Nel corso dello smaltimento, accertarsi che il circuito del freddo non possa danneggiarsi per evitare una fuoriuscita non controllata di refrigerante (indicazioni sulla targhetta dati) e di olio.
- ▶ Il prodotto refrigerante può far male agli occhi! Fare attenzione a non danneggiare il circuito di refrigerazione:
  - bucando i canali refrigeranti dell'evaporatore;
  - piegando le condutture;
  - raschiando i rivestimenti della superficie.

# Istruzioni per la sicurezza e avvertenze

---

## Simboli sul compressore (a seconda del modello)

Questo avviso ha significato solo per il riciclaggio. Col funzionamento normale non sussiste alcun pericolo.



- ▶ L'olio del compressore in caso di ingerimento e di introduzione nelle vie aeree può essere letale.



## Smaltimento imballaggio

L'imballaggio ha lo scopo di proteggere la merce da eventuali danni che potrebbero verificarsi durante le operazioni di trasporto. I materiali utilizzati per l'imballaggio sono riciclabili, per cui selezionati secondo criteri di rispetto dell'ambiente e di facilità di smaltimento finalizzata alla reintegrazione nei cicli produttivi. Conservare l'imballaggio originale e le parti in polistirolo per poter trasportare l'elettrodomestico anche in un successivo momento. Inoltre è necessario conservare l'imballaggio anche per l'eventuale spedizione al servizio di assistenza tecnica autorizzato Miele in caso di guasti e/o danni.

Riciclare i materiali permette da un lato di ridurre il volume degli scarti mentre dall'altro rende possibile un utilizzo più razionale delle risorse non rinnovabili.

## Smaltimento delle apparecchiature

Le apparecchiature elettriche ed elettroniche contengono spesso materiali utili. Contengono altresì sostanze, composti e componenti che erano necessari per il funzionamento e la sicurezza dell'apparecchiatura stessa. Smaltirli in modo non adeguato o nei rifiuti domestici potrebbe nuocere alla salute e all'ambiente. In nessun caso quindi smaltire queste apparecchiature nei normali rifiuti domestici.



Accertarsi che l'apparecchio per il freddo non si danneggi fino al momento del corretto smaltimento.

In questo modo è garantito che il refrigerante contenuto nel circuito e l'olio del compressore non possano disperdersi nell'ambiente.

Il simbolo del cassonetto barrato indica che il prodotto deve essere conferito agli idonei centri di raccolta differenziata allestiti dai comuni o dalle società di igiene urbana oppure riconsegnato gratuitamente al rivenditore al momento dell'acquisto di una nuova apparecchiatura di tipo equivalente, in ragione di uno a uno. L'utente è tenuto a cancellare eventuali dati personali dall'apparecchiatura elettronica da smaltire. L'adeguata raccolta differenziata contribuisce a evitare possibili effetti negativi sull'ambiente e sulla salute e favorisce il riciclo dei materiali di cui è composta l'apparecchiatura. Per la gestione del recupero e dello smaltimento degli elettrodomestici, Miele Italia aderisce al consorzio Ecodom (Consortio Italiano Recupero e Riciclaggio Elettrodomestici). Smaltimento dei rifiuti di apparecchiature elettriche ed elettroniche (RAEE), ai sensi del Decr. legisl. 14 marzo 2014, n. 49 in attuazione della Direttiva 2012/19/UE e sui RAEE sullo smaltimento dei rifiuti di apparecchiature elettriche ed elettroniche. L'utente è tenuto per legge a rimuovere dalle apparecchiature batterie, accumulatori e lampade esausti e rimovibili, in modo non distruttivo. Conferirli agli idonei centri di raccolta differenziata dove vengono presi in consegna gratuitamente. Accertarsi che fino al momento dello smaltimento l'apparecchiatura sia tenuta lontana dai bambini.

# Installazione

## Luogo di posizionamento

 Pericolo di danneggiamento o di ferimento a causa dell'apparecchio che si ribalta.

L'apparecchio è pesante e tende a ribaltarsi in avanti a sportello aperto.

Tenere lo sportello/gli sportelli dell'apparecchio chiuso/i finché l'apparecchio è incassato. Fissare l'apparecchio per il freddo nella nicchia di incasso in base alle istruzioni d'uso e di montaggio.

 Pericolo di incendio e danneggiamento a causa di apparecchi che rilasciano calore.

Gli apparecchi che rilasciano calore possono incendiarsi e incendiare l'elettrodomestico.

L'elettrodomestico non deve essere installato sotto un piano di cottura.

 Pericolo di incendio e di danneggiamento a causa di fiamme libere.

Le fiamme libere possono incendiare l'apparecchio.

Tenere le fiamme libere, come p.es. una candela, lontane dall'apparecchio.

Un ambiente secco e con possibilità di aerazione è l'ideale.

Al momento di scegliere il luogo di posizionamento tenere conto che il consumo energetico dell'apparecchio aumenta se nelle immediate vicinanze si trovano il riscaldamento, una cucina elettrica o altre fonti di calore. Anche i raggi diretti del sole sono da evitare.

Più alta è la temperatura ambiente, più a lungo il compressore rimane in funzione e quindi aumenta il consumo di energia elettrica.

Al momento dell'incasso dell'apparecchio:

- la presa non deve trovarsi dietro l'apparecchio e in caso di necessità deve essere facilmente raggiungibile.
- Spina elettrica e cavo di alimentazione non devono toccare il retro dell'apparecchio poiché possono danneggiarsi a causa delle vibrazioni dell'apparecchio.
- Non collegare altri apparecchi alle prese poste dietro l'apparecchio.
- Non posizionare e mettere in funzione prese multiple o listelli di distribuzione così come altre apparecchiature elettroniche (come p.es. trasformatori per luce alogena) nella parte posteriore dell'apparecchio.

 Pericolo di danneggiamento a causa dell'umidità dell'aria.

In caso di umidità elevata la condensa può depositarsi sulle superfici esterne dell'apparecchio.

La condensa può corrodere le pareti esterne dell'elettrodomestico.

Per prevenire il fenomeno, posizionare l'apparecchio per il freddo in un ambiente asciutto e/o climatizzato dotato di sufficiente aerazione.

Dopo il posizionamento accertarsi che lo/gli sportello/i si chiuda/chiodano correttamente e che l'apparecchio sia stato incassato come descritto. Rispettare le sezioni di aerazione e di sfiato indicate.

## Combinazioni side-by-side

 Pericolo di danneggiamento a causa della condensa sulle pareti esterne dell'apparecchio.

In caso di umidità elevata e aerazione o sfiato assenti, la condensa può depositarsi sulle pareti esterne dell'apparecchio e causarne la corrosione.

Non montare nessun apparecchio per il freddo direttamente accanto o sopra altre apparecchiature dello stesso tipo.

Il tuo apparecchio può essere montato accanto a un altro apparecchio per il freddo poiché è dotato di riscaldamenti integrati nelle pareti laterali. Entrambi gli apparecchi devono tuttavia essere montati in mobili da incasso separati.

## Classe climatica

L'apparecchio è predisposto per una determinata classe climatica (area temperatura ambiente), i cui limiti devono essere rispettati.

Una temperatura ambiente più bassa causa il fermo prolungato del compressore. La temperatura all'interno dell'apparecchio può salire e provocare danni.

La classe climatica è riportata sulla targhetta dati all'interno dell'elettrodomestico.

Classe climatica	Temperatura ambiente
SN	da +10 a +32 °C
N	da +16 a +32 °C
PZ	da +16 a +38 °C
T	da +16 a +43 °C

Se un congelatore della classe climatica SN viene messo in funzione con temperature ambiente più fredde (fino a +5 °C), se ne garantisce un funzionamento ottimale.

# Installazione

## Aerazione e sfiato dell'aria

 Pericolo di incendio e danneggiamento a causa di aerazione insufficiente.

Se l'apparecchio non è sufficientemente aerato, il compressore si aziona più spesso e funziona per un periodo prolungato. Questo causa un eccessivo consumo di energia elettrica e anche la temperatura di funzionamento del compressore aumenta: due situazioni che potrebbero danneggiare il compressore.

Garantire un'aerazione e una fuoriuscita ottimali dell'aria dall'apparecchio.

Rispettare assolutamente le fessure di aerazione e fuoriuscita dell'aria indicate.

Non coprire o ostruire le fessure di aerazione e fuoriuscita dell'aria.

Inoltre occorre rimuovere regolarmente la polvere.

L'aria sulla parete posteriore dell'apparecchio si riscalda. Il mobile in cui l'elettrodomestico viene incassato deve essere realizzato in maniera tale da garantire un'aerazione e una fuoriuscita dell'aria perfette (v. par. "Misure d'incasso" e istruzioni di montaggio allegate).

## Anta del mobile

### Fessura orizzontale e verticale

A seconda del tipo di cucina vengono stabiliti lo spessore e il raggio dello spigolo dell'anta del mobile, così come la fessura perimetrale (orizzontale e verticale).

Pertanto osservare assolutamente:

#### - Fessura orizzontale

La fessura tra anta del mobile e anta situata sopra o sotto deve essere di almeno 3 mm.

#### - Fessura verticale

Se la fessura tra l'anta del mobile dell'elettrodomestico e il frontale del mobile adiacente, dal lato della cerniera, o la parete laterale fosse troppo esigua, quando lo si apre lo sportello dell'apparecchio potrebbe collidere con il frontale del mobile cucina/la parete laterale.

A seconda dello spessore e del raggio spigolo dello sportello del mobile è necessaria una fessura particolare.

Tenerne conto durante la progettazione della cucina o quando si sostituisce l'elettrodomestico, al fine di individuare una soluzione d'incasso.

Spessore sportello mobile A [mm]	Fessura X [mm] per diversi raggi spigolo B			
	R0	R1,2	R2	R3
≥16-19	min. 3			
20	5	4	4	3,5
21	5,5	5	4,5	4
22	6,5	6	5,5	5

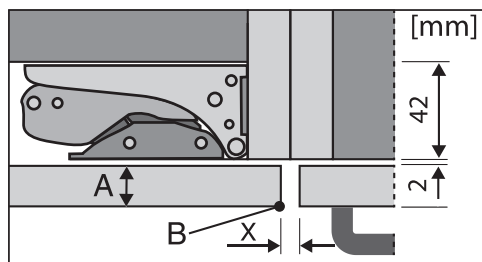

Frontale mobile cucina a fianco

A = spessore frontale mobile

B = raggio spigolo

X = fessura

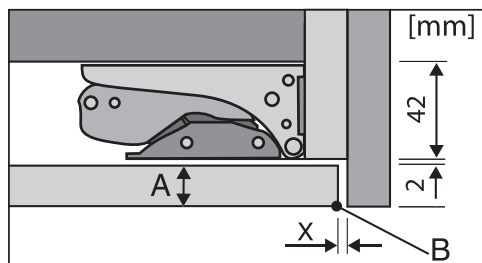

Parete laterale che chiude

A = spessore frontale mobile

B = raggio spigolo

X = fessura

**Suggerimento:** montare un distanziatore tra il corpo del mobile e la parete laterale. In questo modo si ottiene una fessura di una certa larghezza.

## - Peso sportello o anta del mobile

⚠ Pericolo di causare danni per via di uno sportello o di un'anta del mobile troppo pesante.

Uno sportello o un'anta del mobile che supera il peso consentito può danneggiare le cerniere dell'elettrodomestico e causare danni di funzionamento.

Il peso massimo consentito dell'anta del mobile è:

apparecchio del freddo	kg
FNS 7470 D	21
FNS 7770 E	26

# Installazione

## Misure d'incasso

### Incasso in un mobile a colonna/vista laterale

Tutte le misure sono indicate in mm.

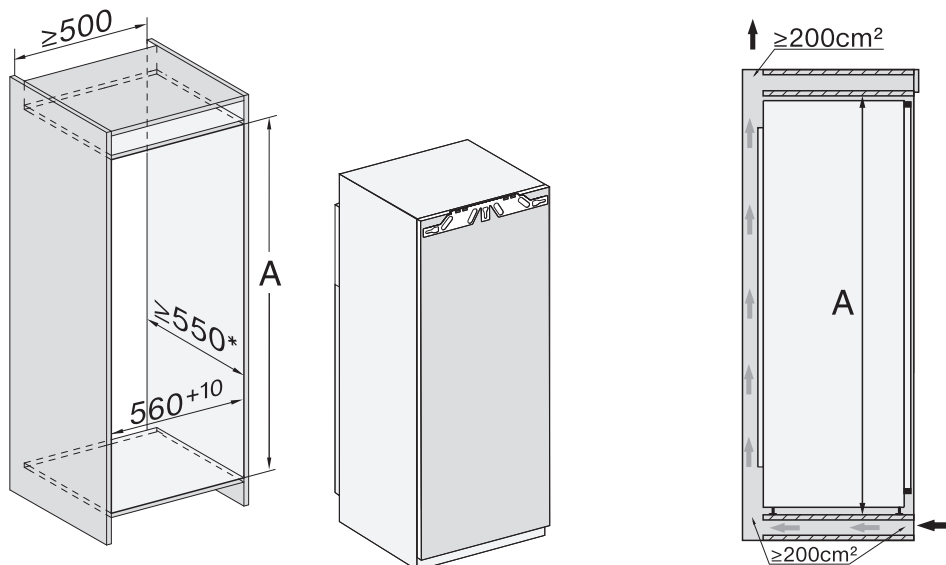

\* Il consumo energetico dichiarato è stato rilevato con una profondità della nicchia di 560 mm. L'elettrodomestico è funzionale con una profondità nicchia di 550 mm ma ha un consumo energetico leggermente superiore.

Prima dell'incasso accertarsi che il mobile d'incasso corrisponda esattamente alle misure indicate.

	<b>Altezza nicchia A</b>
FNS 7470 D	1.397 – 1.413
FNS 7770 E	1.772 – 1.788

## Allacciamenti e aerazione e sfiato

Tutte le misure sono indicate in mm.

Rispettare assolutamente le sezioni di aerazione e sfiato per garantire il corretto funzionamento dell'elettrodomestico.

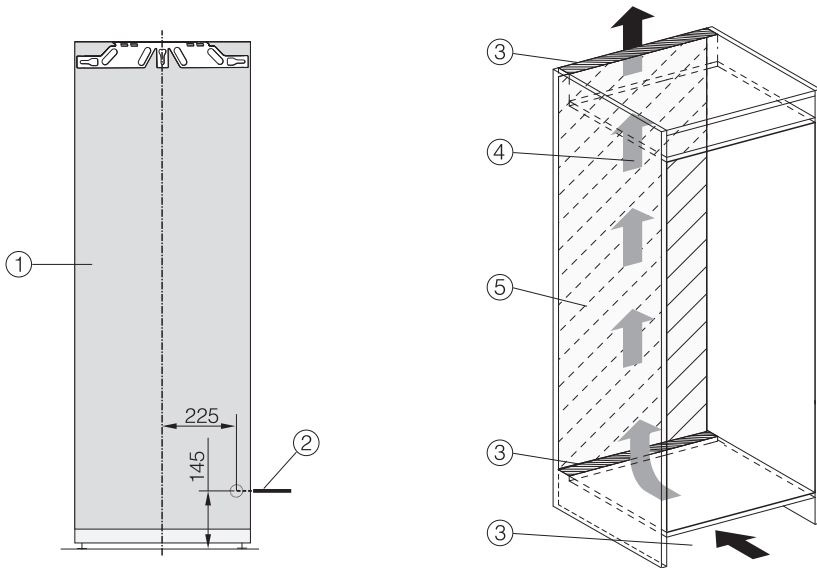

① Vista frontale

② Cavo di alimentazione elettrica, lunghezza = 2.200 mm

Presso l'assistenza tecnica Miele è disponibile un cavo di alimentazione più lungo.

③ Sezione di aerazione min. 200 cm<sup>2</sup>

④ Aerazione

⑤ Nessun allacciamento in questa area

# Installazione

---

## Limitare l'angolo di apertura dello sportello dell'apparecchio

Di serie le cerniere dello sportello sono registrate in modo tale da poter aprire completamente lo sportello.

Se l'angolo di apertura dello sportello dell'apparecchio dovesse essere limitato a circa  $90^\circ$ , occorre registrarlo sulla cerniera.

I perni per limitare l'angolo di apertura devono essere montati prima di incassare l'apparecchio.

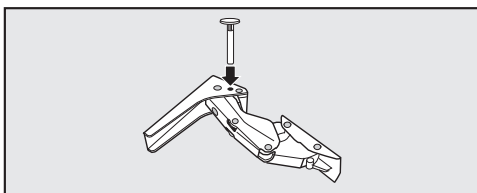

- Inserire i perni allegati per delimitare lo sportello dall'alto nella cerniera.

L'angolo di apertura dello sportello adesso è limitato a ca.  $90^\circ$ .



## Allacciamento elettrico

L'apparecchio deve essere collegato esclusivamente col cavo di alimentazione in dotazione a una presa di sicurezza.

Posizionare l'elettrodomestico in modo che la presa risulti accessibile. Se la presa non fosse accessibile, assicurarsi che al momento dell'installazione sia presente un dispositivo di separazione per ogni polo.

 Pericolo di incendio in caso di surriscaldamento.

Il collegamento dell'apparecchio a prese multiple e prolunghe può causare un sovraccarico dei cavi.

Per ragioni di sicurezza non utilizzare prese multiple e prolunghe.

L'impianto elettrico deve essere realizzato a regola d'arte VDE 0100.

Per motivi di sicurezza si consiglia l'uso di un interruttore automatico differenziale (RCD) del tipo  nell'impianto della casa per l'allacciamento elettrico dell'apparecchio.

Se il cavo di alimentazione elettrica è danneggiato, sostituirlo con un cavo speciale dello stesso tipo (disponibile presso il servizio di assistenza tecnica Miele). Per motivi di sicurezza è necessario che la sostituzione sia effettuata da personale specializzato o dal servizio di assistenza tecnica Miele.

Per l'assorbimento nominale e la protezione, vedere le istruzioni d'uso oppure la targhetta dati. Confrontare questi dati con i dati dell'allacciamento elettrico in loco. In caso di dubbi rivolgersi a un elettricista qualificato.

È possibile il funzionamento temporaneo o permanente con un sistema di alimentazione di energia elettrica auto-sufficiente o non sincrono alla rete (come reti autonome, sistemi di backup). Requisito per il funzionamento è che il sistema di alimentazione di energia elettrica rispetti le normative EN 50160 o similari.

Le misure di sicurezza previste nell'impianto domestico e per questo prodotto Miele devono essere garantite per funzionalità e procedure anche col funzionamento autonomo oppure non sincrono alla rete oppure sostituite da misure eguali nell'installazione. Come per esempio descritto nella pubblicazione attuale della VDE-AR-E 2510-2.

## Collegare l'apparecchio

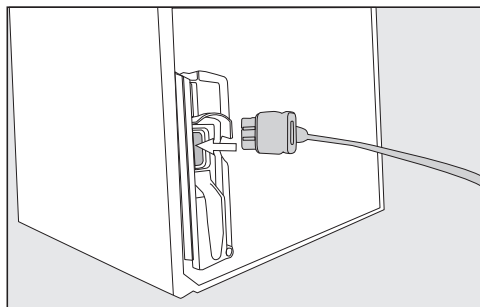

- Inserire la spina sul retro dell'apparecchio.

Accertarsi che la spina dell'apparecchio sia agganciata correttamente.

- Inserire la spina nella presa.

L'apparecchio è ora collegato alla rete elettrica.

# Risparmiare energia

---

## Risparmiare energia:

**Luogo di posizionamento** Con temperature ambiente aumentate, l'apparecchio deve raffreddare più spesso e consuma quindi più energia elettrica. Quindi:

- posizionare l'apparecchio in un ambiente ben aerato.
- Non posizionarlo accanto a una fonte di calore (termosifoni, cucina elettrica)
- Proteggere l'apparecchio da raggi di sole diretti.
- Garantire una temperatura ambiente ideale intorno ai 20 °C.
- Tenere le sezioni di aerazione e sfiato libere ed eliminare la polvere eventualmente presente con regolarità.

**Impostazione temperatura** Più bassa è la temperatura impostata, maggiore sarà il consumo energetico. Si consigliano le seguenti impostazioni:

- Vano congelatore -18 °C.

## Uso

A causa del calore immesso e una circolazione dell'aria ostacolata aumenta il consumo energetico. Quindi:

- aprire lo/gli sportello/i sempre brevemente. Una buona disposizione degli alimenti aiuta ad orientarsi.
- Dopo l'apertura, chiudere lo/gli sportello/i sempre completamente.
- Far raffreddare alimenti e bevande calde prima di introdurli nell'apparecchio.
- Conservare gli alimenti sempre ben confezionati o coperti.
- Non riempire eccessivamente gli scomparti per permettere all'aria di circolare.
- Disposizione di cassette e ripiani come da fornitura.
- Quando si conservano gli alimenti, fare attenzione a non coprire le fessure della ventola.

# Descrizione apparecchio

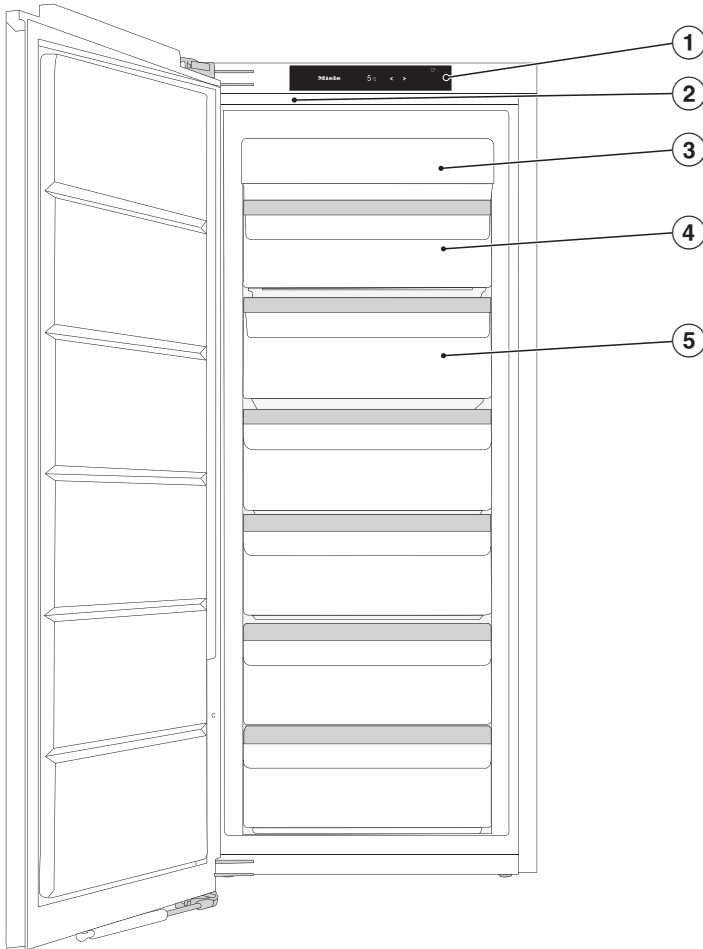

Questa immagine illustra a titolo esemplificativo un modello di elettrodomestico.

- ① Display
- ② Illuminazione interna
- ③ Modulo NoFrost
- ④ Cassetto di congelazione inclinabile
- ⑤ Cassetti congelatore

# Descrizione apparecchio

## Display di avvio

Il display touch può graffiarsi con oggetti appuntiti o affilati.  
Toccare il display touch solo con le dita.  
Se le dita sono fredde è possibile che il display touch non reagisca.

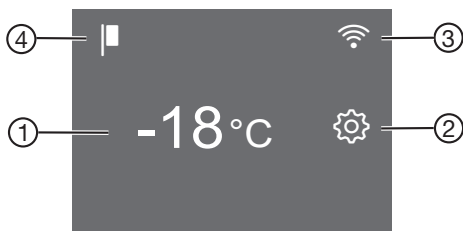

- ① Spia temperatura per il vano congelatore
- ② Tasto sensore modalità di impostazione  per selezionare diverse funzioni nella modalità di impostazione
- ③ Spia Miele@home stato di connessione (visibile solo se è stata configurata la funzione Miele@home)
- ④ Spia Modalità fiera (visibile solo se è stata attivata la funzione di Modalità fiera)

## Uso

- Toccare l'area desiderata/il simbolo desiderato sul display di avvio.
- Scorrere verso sinistra o verso destra sul display, finché al centro viene visualizzato il valore/il simbolo desiderato.
- Per confermare toccare la selezione a display.













Il valore/il simbolo selezionato si accende (a parte alcune eccezioni) di colore arancione.

- Per uscire da questo livello di impostazione, cliccare su  o OK.

## Descrizione apparecchio

### Modalità impostazioni

Possono essere selezionate le seguenti funzioni e in parte modificate le rispettive impostazioni:

Simbolo	Funzione	Impostazione di serie
	Attivare o disattivare la funzione Modalità Party (v. cap. "Altre impostazioni")	Off
	Attivare/disattivare il blocco accensione (v. cap. "Altre impostazioni")	 (Off)
	Attivare o disattivare la funzione Modalità Sabbath (v. cap. "Altre impostazioni")	Off
	Visualizzare le informazioni relative al funzionamento modalità Sabbath (v. cap. "Altre impostazioni")	—
	Modificare il periodo fino all'attivazione dell'allarme sportello (v. cap. "Altre impostazioni")	1.00
	Configurare la funzione Miele@home per la prima volta, attivare e disattivare la WLAN oppure resettare la configurazione di rete (v. cap. "Altre impostazioni")	APP
	Attivare/disattivare l'acustica tasti	On
	Modificare il volume dell'allarme e dei segnali acustici oppure spegnerli del tutto (v. cap. "Altre impostazioni")	On /livello 5
	Modificare la luminosità del display (v. cap. "Altre impostazioni")	Livello 4
	Modificare l'unità della temperatura (°Celsius oppure °Fahrenheit)	°C
	Disattivare la funzione modalità fiera (visibile solo quando attiva) (v. cap. "Altre impostazioni")	Off

## Descrizione apparecchio

---



Resettare le impostazioni allo stato di fornitura  
(v. cap. "Altre impostazioni")

—



Visualizzare le informazioni (denominazione modello e  
numero di fabbricazione) relative all'apparecchio  
(v. cap. "Altre informazioni")

—

## Disposizione degli alimenti

### Inclinare il cassetto più in alto

Il cassetto può essere inclinato. In questo modo è più semplice prelevare gli alimenti.

■ Estrarre il cassetto.

Il cassetto è dotato di fermi e quindi non può fuoriuscire completamente.

## Accessori in dotazione

### Vaschetta per i cubetti di ghiaccio

### Accessori su richiesta

La gamma Miele comprende inoltre una serie di utili accessori e prodotti per la cura e la pulizia dell'elettrodomestico.

### Panno in microfibra multiuso

Il panno in microfibra è un valido aiuto nella rimozione di impronte e sporco lieve su frontali in acciaio inossidabile, pannelli, finestre, mobili, finestrini di automobili, ecc.

### Kit MicroCloth

Il kit MicroCloth è composto da un panno universale, un panno per vetri e un panno per lucidare.

I panni sono estremamente robusti e resistenti agli strappi. Grazie alle sottili microfibre, i panni raggiungono un'elevata efficacia di pulizia.

### MicroCloth HyClean

Il MicroCloth HyClean è un panno universale antibatterico particolarmente robusto e resistente agli strappi. Può essere utilizzato asciutto o umido, con o senza detergente.

Gli accessori su richiesta possono essere ordinati nello shop online di Miele. In alternativa sono reperibili presso il servizio di assistenza tecnica autorizzato Miele (v. retro delle presenti istruzioni d'uso) o presso il proprio rivenditore Miele di fiducia.

# Accendere e spegnere l'apparecchio

## Prima dell'uso

- Rimuovere tutti i materiali d'imballaggio e le pellicole protettive.
- Pulire l'interno dell'elettrodomestico e gli accessori in dotazione (v. cap. "Pulizia e manutenzione").

## Collegare l'apparecchio

- Collegare l'apparecchio alla rete elettrica, come descritto nel capitolo "Allacciamento elettrico".

Sul display compare prima Miele, poi .

## Accendere l'apparecchio

- Aprire lo sportello.
- Toccare il display .

L'apparecchio inizia a raffreddare e la luce interna si accende.

Non appena la temperatura impostata è stata raggiunta, si spegne il simbolo , la spia della temperatura rimane accesa e il segnale di allarme non suona.



- Se il segnale di allarme disturba, premere .

Il segnale acustico non suona più.

L'apparecchio si imposta sulla temperatura preimpostata.

Sistemare gli alimenti nel vano congelatore solo quando la temperatura in questo vano è sufficientemente bassa (almeno -18 °C).

## Spegnere l'elettrodomestico

- Toccare a display l'indicazione della temperatura.
- Scorrere verso destra finché al centro è visualizzato .
- Toccare .

Il raffreddamento e la luce interna sono spenti.

A display compare .

Attenzione! L'apparecchio non è staccato dalla rete se viene spento con l'interruttore on/off.



# Accendere e spegnere l'apparecchio

---

## In caso di assenza prolungata

Se in caso di lunga assenza non si pulisce l'apparecchio e si lasciano chiusi gli sportelli, all'interno potrebbe formarsi della muffa.

Pulire sempre l'apparecchio.

Se l'apparecchio non viene usato per un periodo di tempo prolungato, attenersi a quanto segue:

- Spegnere l'elettrodomestico.
- Sfilare la spina dalla presa oppure disinserire l'interruttore principale dell'impianto elettrico.
- Per aerare a sufficienza l'elettrodomestico e per impedire che si generino cattivi odori, pulirlo e lasciarlo aperto.

# La giusta temperatura

---

Impostare la giusta temperatura è molto importante per la conservazione degli alimenti. Gli alimenti si deteriorano in fretta per via dei microrganismi, cosa che può essere impedita o rallentata con la giusta temperatura di conservazione. La temperatura influenza la velocità di sviluppo di tali microrganismi. Con temperature basse questi processi rallentano.

Per congelare alimenti freschi e conservarli a lungo è necessaria una temperatura di **-18 °C**. A questa temperatura la proliferazione di microorganismi è pressoché esclusa. Non appena la temperatura sale oltre i **-10 °C**, i microorganismi iniziano a proliferare e il periodo di conservazione dei prodotti alimentari si riduce. Per questo motivo si raccomanda espressamente di non ricongelare gli alimenti parzialmente o completamente scongelati, a meno che prima non vengano cotti. Le alte temperature consentono di eliminare i microrganismi.

La temperatura all'interno dell'apparecchio sale,

- se lo sportello viene aperto frequentemente e rimane aperto per un certo periodo,
- quanti più alimenti vi vengono conservati,
- quanto più caldi sono gli alimenti introdotti nell'apparecchio,
- quanto più calda è la temperatura ambiente in cui è installato l'elettrodomestico. L'apparecchio è predisposto per una determinata classe climatica (area temperatura ambiente), i cui limiti devono essere rispettati.

## Spia della temperatura

Col funzionamento standard, a display è visualizzata la **temperatura più alta del vano congelatore** che al momento si registra nell'elettrodomestico.

A seconda della temperatura ambiente e dell'impostazione, è possibile che trascorrono ore finché viene raggiunta la temperatura desiderata e che sia visualizzata in modo costante.

## Impostare la temperatura

- Toccare a display l'indicazione della temperatura.
- Scorrere verso sinistra o verso destra finché al centro è visualizzata la temperatura desiderata.
- Per confermare, toccare la temperatura desiderata.

L'indicazione della temperatura passa nuovamente sulla temperatura effettiva attualmente presente nel vano frigorifero.

## Valori temperatura impostabili

- Vano congelatore: da **-15 °C** a **-28 °C**

## Se è stata modificata l'impostazione della temperatura:

- controllare l'indicazione della temperatura dopo alcune ore. Solo a questo punto è impostata la temperatura reale nell'apparecchio.
- Dopo ca. 6 ore con apparecchio non completamente pieno
- Dopo ca. 24 ore con apparecchio completamente pieno

Se la temperatura dopo questo lasso di tempo è ancora troppo alta o troppo bassa:

- reimpostare la temperatura.

# Utilizzo della funzione SuperFrost

## SuperFrost ❄️

Con la funzione SuperFrost ❄️ accesa, il **vano congelatore** raggiunge rapidamente la temperatura più bassa (in base alla temperatura ambiente). Quando l'elettrodomestico funziona a pieno regime, la temperatura nell'apparecchio si abbassa. Scegliere questa funzione prima di congelare alimenti freschi. In questo modo gli alimenti si congelano rapidamente e valore nutritivo, vitamine, aspetto e sapore rimangono inalterati.

Con la funzione Superfrost ❄️ accesa è possibile che si sentano dei rumori.

SuperFrost deve essere attivato circa **6 ore prima di sistemare** gli alimenti freschi nel congelatore. Se si sfrutta la **quantità massima di congelamento**, SuperFrost **deve essere attivato 24 ore prima** di sistemare gli alimenti freschi nel congelatore.

La funzione SuperFrost ❄️ si disattiva automaticamente dopo max. 72 ore. L'elettrodomestico raffredda di nuovo normalmente. L'esatta durata fino alla disattivazione della funzione dipende dalla quantità di alimenti freschi conservati.

**Suggerimento:** Per risparmiare energia elettrica è possibile disattivare autonomamente la funzione SuperFrost, quando gli alimenti oppure le bevande raggiungono una temperatura sufficientemente bassa.

Non è necessario accendere la funzione SuperFrost

- se si introducono nel congelatore alimenti già congelati,
- se giornalmente si congelano solo fino a 2 kg di alimenti.

## Attivare o disattivare SuperFrost ❄️

- Toccare l'indicazione della temperatura.
- Per attivare e disattivare SuperFrost, toccare ❄️.

Con la funzione SuperFrost **attivata**, ❄️ si accende di arancione.

- Uscire dal livello di impostazione, toccando l'indicazione della temperatura.

### Spiegazioni sulle rispettive impostazioni

Di seguito vengono descritte le impostazioni che necessitano di altre spiegazioni.



Mentre è attiva la modalità impostazioni , l'allarme sportello o altre segnalazioni vengono disattivati automaticamente.

### Modalità Party

La funzione Modalità Party  è indicata soprattutto per congelare rapidamente grandi quantità di alimenti freschi o bevande.

**Suggerimento:** Accendere la funzione Modalità Party  ca. 4 ore prima di disporre gli alimenti nell'apparecchio.



Con modalità Party  attiva, si attiva in automatico la funzione SuperFrost .

La funzione Modalità Party  si spegne in automatico dopo ca. 24 ore. È possibile disattivare la funzione Modalità Party  anche in anticipo.

In caso di interruzione della corrente elettrica, la funzione modalità Party  si spegne.

### Attivare la funzione di blocco /

La funzione di blocco attiva protegge dallo spegnimento indesiderato dell'apparecchio e da eventuali regolazioni indesiderate da persone non autorizzate p.es. bambini.

- Toccare .
- Scorrere verso sinistra o verso destra finché al centro è visualizzato .
- Toccare .

Con la funzione di blocco attiva,  si accende di arancione.

- Chiudere lo sportello. Solo allora la funzione di blocco  è attiva.

### Disattivare brevemente la funzione di blocco /

Se p.es. si desidera modificare la temperatura, è possibile disattivare brevemente la funzione di blocco:



- Toccare l'indicazione della temperatura.
- Toccare per ca. 6 secondi .

L'indicazione passa alla regolazione della temperatura.

- Effettuare adesso le impostazioni desiderate.

Chiudendo lo sportello dell'apparecchio, si riattiva la funzione di blocco .

### Spegnere completamente la funzione di blocco /

- Toccare .
- Toccare per ca. 6 secondi .
- Scorrere verso sinistra o verso destra finché al centro è visualizzato .

## Altre impostazioni

- Toccare .

Con la funzione di blocco attiva si accende .

### Modalità Sabbath

Per rispettare le tradizioni religiose, l'apparecchio è dotato di modalità per il Sabbath.

La modalità Sabbath accesa  viene visualizzata dapprima sul display di avvio.

Dopo 3 secondi il display si spegne.

Mentre la modalità Sabbath  è attiva, non è possibile effettuare impostazioni sull'apparecchio.

Controllare che lo sportello sia ben chiuso, dato che i segnali di allarme acustici e ottici sono disattivati.

La modalità Sabbath  si disattiva automaticamente dopo ca. 120 ore.

Con la modalità Sabbath attiva , si disattivano:

- l'illuminazione interna a sportello aperto
- tutti i segnali acustici e visivi
- il display temperatura

Tutte le altre funzioni attivate precedentemente rimangono attive.

 Pericolo per la salute a causa del consumo di alimenti avariati.

Poiché una possibile interruzione di corrente non viene visualizzata mentre è attiva la modalità Sabbath , gli alimenti in determinate circostanze sono soggetti per un certo lasso di tempo a temperature aumentate. In questo modo si riduce la durata degli alimenti.

Se durante la modalità Sabbath  si verifica un'interruzione di corrente, verificare la qualità degli alimenti.

### Disattivare la modalità Sabbath

- Toccare il display nero.

Compare .

- Toccare .

 si illumina di arancione.

- Toccare di nuovo il simbolo .

Quando è disattivata la modalità Sabbath, il simbolo  diventa bianco.

### Informazioni sulla modalità Sabbath





Questo prodotto è certificato da Star-K, un istituto internazionale per la certificazione Koscher.

Qui si può visualizzare la versione della certificazione Star-K.

### Modificare l'intervallo fino all'attivazione dell'allarme sportello

È possibile impostare con quale velocità l'allarme sportello deve suonare dopo l'apertura dello sportello dell'apparecchio.

- Toccare .
- Scorrere verso sinistra o verso destra finché al centro è visualizzato .
- Toccare .
- Scorrere verso sinistra o verso destra finché l'intervallo desiderato tra 30 secondi e 3 minuti, al centro viene visualizzato 30 secondi.
- Per confermare, toccare l'impostazione desiderata.

### Miele@home

L'apparecchio è dotato di un modulo WLAN integrato.

Di serie la connessione in rete è disattivata.

Per l'utilizzo sono necessari:

- una rete WLAN
- l'app Miele
- un account Miele. L'account si può creare tramite la app Miele.

La app Miele guida l'utente nel collegamento tra l'apparecchio per il freddo e la rete domestica WLAN.

Dopo aver collegato l'apparecchio per il freddo alla rete WLAN, con la app è possibile p.es. eseguire le seguenti azioni:

- visualizzare informazioni sullo stato di funzionamento dell'apparecchio per il freddo
- modificare informazioni dell'apparecchio

Mediante la connessione dell'apparecchio alla rete WLAN, aumenta il consumo energetico anche se l'apparecchio è spento.

Accertarsi che sul luogo di posizionamento dell'elettrodomestico il segnale della rete WLAN sia sufficientemente forte.

## Altre impostazioni

### Disponibilità connessione WLAN

La connessione WLAN condivide un'area di frequenza con altri apparecchi (p.es. forni a microonde, giocattoli con telecomando). Per questo motivo si possono verificare errori di connessione temporanei o totali. Una costante disponibilità delle funzioni offerte non è quindi garantita.

### Disponibilità Miele@home

L'uso della app Miele dipende dalla disponibilità del servizio Miele@home del Vostro paese.

Il servizio Miele@home non è disponibile in tutti i paesi.



Informazioni relative alla disponibilità sono riportate sulla pagina internet [www.miele.com](http://www.miele.com).

### App Miele

È possibile scaricare la App Miele gratuitamente da Apple App Store® o da Google Play Store™.



### Configurare Miele@home per la prima volta







- Toccare .
- Scorrere verso sinistra o verso destra finché al centro è visualizzato .
- Toccare .
- Toccare il metodo di connessione desiderato (APP o WPS)

Dopo la connessione, a display compare .

Se non è stato possibile stabilire la connessione, compare .

- In questo caso riavviare il procedimento.





### Disattivare o attivare la connessione WLAN

- Toccare .
- Scorrere verso sinistra o verso destra finché al centro è visualizzato .
- Toccare .
- Per disattivare la connessione WLAN, toccare .
- Compare .
- Per riattivare la connessione WLAN, toccare .
- Per uscire dal livello menù, toccare .

Se la connessione WLAN è attiva, sul display si accende .



### Resettare la configurazione di rete

- Toccare .
- Scorrere verso sinistra o verso destra finché al centro è visualizzato .
- Toccare .
- Scorrere verso destra finché al centro è visualizzato .
- Toccare .
- Toccare OK.



È possibile resettare tutte le impostazioni effettuate e i valori immessi per Miele@home.

La connessione WLAN è stata disattivata,  si spegne sul display.

Resettare la configurazione di rete quando si smaltisce o si vende l'elettrodomestico oppure quando si mette in funzione un apparecchio usato. Tutti i dati personali vengono rimossi dall'apparecchio. Inoltre un proprietario precedente non può accedere all'apparecchio.

### Modificare il volume dei segnali acustici /



È possibile modificare il volume dei segnali acustici (p.es. con un allarme temperatura o una segnalazione di guasto). Oppure è possibile disattivare i segnali acustici se disturbano.

- Toccare .
- Scorrere verso sinistra o verso destra finché al centro è visualizzato .
- Toccare .
- Selezionare il volume desiderato, spostando la barra verso sinistra o destra.
- Confermare il volume desiderato toccando il grafico a barre.

Con i segnali acustici spenti compare .

### Modificare la luminosità del display

È possibile adeguare la luminosità del display alle condizioni di luminosità dell'ambiente.

- Toccare .
- Scorrere verso sinistra o verso destra finché al centro è visualizzato .
- Toccare .
- Selezionare il livello di luminosità desiderato, spostando la barra verso sinistra o destra.
- Confermare il livello di luminosità desiderato toccando il grafico a barre.





## Altre impostazioni

---

### Disattivare la modalità fiera

La modalità fiera  consente di presentare l'apparecchio senza attivare il raffreddamento. Per l'uso domestico, questa funzione non ha alcun utilizzo.

Qualora la modalità fiera fosse stata attivata di serie, a display appare .



- Toccare .
- Toccare .
- Scorrere verso sinistra o verso destra finché al centro è visualizzato .
- Toccare .

Dopo aver spento la modalità fiera , l'apparecchio si spegne e deve essere riaccessso.

### Ripristinare le impostazioni di serie



Tutte le impostazioni dell'apparecchio vengono ripristinate allo stato di fornitura (impostazioni v. cap. "Descrizione apparecchio").

- Toccare .
- Scorrere verso sinistra o verso destra finché al centro è visualizzato .
- Toccare .

Compare .

- Premere OK.

L'apparecchio si spegne e deve essere riaccessso.

### Informazioni

A display compaiono i dati dell'apparecchio (denominazione modello e numero di fabbricazione).

**Suggerimento:** Questi dati sono importanti per segnalare un guasto al servizio assistenza Miele (v. cap. "Assistenza tecnica").

# Allarmi temperatura e sportello



 Pericolo per la salute a causa del consumo di alimenti avariati.

Se per un periodo prolungato la temperatura è superiore a  $-18\text{ }^{\circ}\text{C}$ , gli alimenti possono scongelarsi leggermente o del tutto. In questo modo si riduce la durata degli alimenti.

Controllare se gli alimenti si sono scongelati leggermente o del tutto. In tal caso consumare questi alimenti il prima possibile oppure cuocerli, prima di ricongelarli.

## Allarme temperatura

Affinché la temperatura nel vano congelatore non aumenti inavvertitamente, l'apparecchio è dotato di un sistema di allarme.

Se la temperatura si alza troppo, sul display della temperatura   si visualizza di colore rosso.

Inoltre suona un segnale acustico finché cessa lo stato di allarme o se il segnale viene spento in anticipo.

Se all'interno dell'elettrodomestico la temperatura è troppo alta, questo dipende dalla temperatura impostata.



Il segnale acustico e visivo suona nelle seguenti situazioni:

- quando si accende l'elettrodomestico e la temperatura interna di una zona diverge troppo da quella impostata;
- quando si scelgono o si prelevano alimenti dal congelatore ed entra molta aria ambiente calda;
- quando vengono congelati grandi quantitativi di alimenti;
- quando si congelano alimenti ancora caldi.
- Si è verificata un'interruzione di corrente.
- L'elettrodomestico è difettoso.

Prima di disattivare l'allarme temperatura, occorre rilevare la causa dell'allarme ed eliminarla.

Qualora dovesse disturbare, il segnale acustico può essere spento in anticipo.

■ Toccare  .

È stata confermata la segnalazione di allarme:   scompare e si spegne il segnale acustico.

Sul display appare la schermata di avvio: nell'indicatore della temperatura lampeggia per ca. 1 minuto la gradazione più calda presente fino a quel momento nell'apparecchio. L'indicazione della temperatura passa poi alla temperatura effettiva presente.

# Allarmi temperatura e sportello

---

## Allarme sportello

L'apparecchio è dotato di un sistema d'allarme che si attiva per evitare inutili consumi di energia elettrica a sportello aperto e per evitare che il caldo dell'ambiente possa penetrare nel vano e deteriorare gli alimenti conservati.

Se lo sportello dell'elettrodomestico rimane aperto per più tempo, sul display temperatura si visualizza  con luce gialla. Inoltre suona un segnale di allarme.

L'intervallo fino all'attivazione dell'allarme sportello può essere modificato. L'allarme sportello può tuttavia anche essere spento (v. cap. "Altre impostazioni").

Appena si chiude lo sportello, il segnale acustico si spegne e  scompare dal display.

### Disattivare l'allarme sportello in anticipo

Qualora dovesse disturbare, il segnale acustico può essere spento in anticipo.

■ Toccare a display .

Il simbolo di allarme si spegne e il simbolo  cessa di suonare.

Se lo sportello non viene chiuso, l'allarme suona nuovamente dopo 3 minuti.

## Cosa succede quando si congelano alimenti freschi?

 Pericolo per la salute a causa del consumo di alimenti avariati.

Se per un periodo prolungato la temperatura è superiore a  $-18\text{ }^{\circ}\text{C}$ , gli alimenti possono scongelarsi leggermente o del tutto. In questo modo si riduce la durata degli alimenti.

Controllare se gli alimenti si sono scongelati leggermente o del tutto. In tal caso consumare questi alimenti il prima possibile oppure cuocerli, prima di ricongelarli.

Si consiglia di congelare gli alimenti freschi il più rapidamente possibile affinché valore nutritivo, vitamine, colore e sapore rimangano invariati.

Se l'alimento viene congelato rapidamente, il liquido delle cellule non ha il tempo di fuoriuscire e giungere agli interstizi. Il restringimento delle cellule è sensibilmente inferiore. Durante lo scongelamento, la piccola quantità di liquido giunta agli interstizi, può tornare alle cellule e la perdita di liquidi è molto ridotta. Si forma solo una modesta quantità di acqua.

## Capacità massima di congelazione

Affinché gli alimenti si congelino rapidamente fino al nucleo, si consiglia di non superare la capacità di congelazione. La capacità massima di congelazione entro le 24 ore è riportata sulla targhetta dati "Capacità di congelazione ...kg/24 h".

## Introdurre alimenti surgelati

Quando si conservano alimenti surgelati verificare già all'atto dell'acquisto:

- che la confezione sia integra,
  - la data di scadenza del prodotto e
  - che la temperatura di raffreddamento del congelatore del negozio deve essere di  $-18\text{ }^{\circ}\text{C}$  o più bassa.
- Trasportare i surgelati possibilmente in una borsa termica e conservare i surgelati rapidamente nell'apparecchio.

# Congelamento e conservazione

## Congelare alimenti freschi

### Prima di conservare gli alimenti

- Per una quantità superiore a 2 kg di alimenti freschi, attivare la funzione SuperFrost ❄️ 6 ore prima di introdurre gli alimenti.
- Per una quantità ancora maggiore di alimenti, attivare la funzione SuperFrost ❄️ 24 ore prima di introdurre gli alimenti.

Gli alimenti già presenti accumulano così una riserva di freddo.

- Congelare solo alimenti freschi e di buona qualità.

Tenere conto che determinati alimenti non sono adatti alla congelazione. Tra questi alcuni tipi di verdure che normalmente vengono consumate crude, come insalata o radicchio.

**Suggerimento:** Per mantenere invariati il colore, il sapore e la vitamina C, scottare la verdura prima di congelarla. Allo scopo immergere la verdura in porzioni per 2-3 minuti in acqua bollente. Scolarla e raffreddarla sotto l'acqua fredda. Infine sgocciolarla.

## Confezionare i surgelati

- Surgelare gli alimenti confezionati in porzioni.

**Suggerimento:** Per evitare che gli alimenti si "brucino" scegliere una confezione adatta (come p.es. dei contenitori).

- Eliminare l'aria dalla confezione e chiudere la confezione ermeticamente.
- Annotare contenuto e data di congelamento sull'involucro.

## Congelare alimenti

 Pericolo di danneggiamento a causa di un carico pesante. Un carico troppo pesante può danneggiare il cassetto del congelatore/il ripiano in vetro. Rispettare la quantità massima di carico:

- cassetto vano congelatore = 12 kg
- ripiano in vetro = 35 kg

Gli alimenti da congelare non devono toccare alimenti già congelati, altrimenti questi ultimi possono iniziare a scongelarsi.

- Le confezioni devono essere asciutte per evitare che congelando si attacchino.

Affinché gli alimenti si congelino rapidamente fino al nucleo, non superare le seguenti dimensioni delle confezioni:

- frutta e verdura max. 1 kg
- carne max. 2,5 kg

# Congelamento e conservazione

## - Piccole quantità di surgelati

Congelare gli alimenti nei cassetti di congelamento in alto.

- Disporre gli alimenti da congelare separatamente sul fondo dei cassetti **superiori**, affinché possano congelare rapidamente.

## - VarioRoom: - introdurre la quantità massima di alimenti da congelare (v. targhetta dati)

Se le fessure della ventola sono coperte, si riduce la potenza di raffreddamento e aumenta il consumo energetico.

Quando si introducono gli alimenti da surgelare fare attenzione a non coprire le fessure della ventola.

**Suggerimento:** È possibile aumentare in modo flessibile lo spazio del vano congelatore. Per congelare alimenti di grandi dimensioni, ad es. tacchino o selvaggina, estrarre i ripiani in vetro situati tra i cassetti.

- Estrarre i cassetti di congelamento superiori.
- Disporre gli alimenti da congelare separatamente sui ripiani in vetro in alto, affinché possano congelare rapidamente.

## Al termine del processo di congelamento:

- Disattivare la funzione Superfrost ❄️.
- Disporre gli alimenti surgelati nei cassetti di congelamento e reinserire i cassetti.

## Tempo di conservazione alimenti surgelati

Gruppo di alimenti	Tempo di conservazione (mesi)
Gelato	da 2 a 6
Pane, dolci	da 2 a 6
Formaggio	da 2 a 4
Pesce, grasso	da 1 a 2
Pesce, magro	da 1 a 5
Insaccati, prosciutto	da 1 a 3
Selvaggina, maiale	da 1 a 12
Pollame, manzo	da 2 a 10
Verdura, frutta	da 6 a 18
Erbette	da 6 a 10

I tempi di conservazione sono indicativi.

Per quanto riguarda i prodotti surgelati acquistati è necessario rispettare la data di scadenza indicata sulla confezione.

Con una temperatura costante del vano congelatore di 18 °C e una rispettiva igiene è possibile sfruttare la durata massima di conservazione degli alimenti e si evita che gli alimenti si deteriorino.

## Raffreddamento rapido di bevande

Se si introducono nel vano congelatore bottiglie affinché si raffreddino rapidamente, ricordarsi di **toglierle al più tardi dopo un'ora**. Se le bevande gelano, la bottiglia può scoppiare.

# Congelamento e conservazione

---

## Utilizzare gli accessori

### Preparare cubetti di ghiaccio

- Riempire la vaschetta del ghiaccio per 3/4 con acqua e posizionarla sul fondo di un cassetto.
- Per staccare la bacinella eventualmente attaccatasi sul fondo del vano congelatore usare un attrezzo non appuntito, ad esempio il manico di un cucchiaio.

**Suggerimento:** I cubetti possono essere facilmente estratti dalla vaschetta tenendola brevemente sotto acqua corrente.



L'elettrodomestico è dotato di sistema "NoFrost", grazie al quale si sbrina automaticamente.

L'umidità che ne deriva si deposita sull'evaporatore; di tanto in tanto si sbrina ed evapora automaticamente.

Grazie allo sbrinamento automatico, nel vano congelatore non si forma mai ghiaccio. Gli alimenti non iniziano a scongelarsi grazie a questo particolare sistema.

## Pulizia e manutenzione

---

Non rimuovere la targhetta dati all'interno dell'elettrodomestico. In caso di guasti è necessaria.

Fare attenzione che non giunga dell'acqua all'elettronica o all'illuminazione.

 Pericolo di danneggiamento a causa della penetrazione di umidità. Il vapore di un apparecchio a vapore può danneggiare le plastiche e i componenti elettrici.

Non utilizzare mai un apparecchio a vapore per pulire l'elettrodomestico.

### Indicazioni sui prodotti per la pulizia

All'interno del frigo/congelatore utilizzare solo prodotti per la pulizia che non compromettano gli alimenti.

Per non danneggiare le superfici, per la pulizia **evitare** di usare

- detersivi contenenti soda, ammoniaca, acidi o cloruri,
- prodotti anticalcare,
- detersivi abrasivi, ad es. polveri o latte abrasivi, pietre di pulizia (cleaning stone),
- detersivi contenenti solventi,
- detersivi per acciaio inossidabile,
- detersivi per lavastoviglie,
- spray per forno,
- detersivi per vetro,
- spugne dure abrasive e spazzole, ad es. pagliette o spugne per i piatti,
- gomme cancella-sporco,
- raschietti affilati in metallo.

Per la pulizia si consiglia un panno in spugna pulito, dell'acqua tiepida e un po' di detersivo per i piatti.

### Operazioni preliminari per la pulizia

- Spegnere l'elettrodomestico.

A display compare  e il raffreddamento è spento.

- Togliere gli alimenti dall'apparecchio e conservarli in un luogo fresco.
- Per la pulizia, estrarre gli accessori che si possono togliere (v. par. "Rimuovere, smontare e pulire gli accessori").

### Pulire il vano interno

Pulire l'apparecchio regolarmente, almeno una volta al mese.

Se lo sporco agisce a lungo, in determinate circostanze diventa impossibile eliminarlo.

Le superfici potrebbero decolorarsi o alterarsi.

Eliminare subito lo sporco.

- Pulire il **vano interno** dell'apparecchio con un panno pulito, acqua tiepida e un po' di detersivo per i piatti.
- Ultimate le operazioni di pulizia, risciacquare con acqua pulita e asciugare con un panno.
- Per aerare in modo sufficiente l'apparecchio ed evitare la formazione di cattivi odori, lasciare l'apparecchio aperto ancora per breve tempo.

## Pulizia e manutenzione

---

### Pulire gli accessori a mano o in lavastoviglie

I seguenti componenti devono essere lavati esclusivamente **a mano**:

- tutti i cassettei
- Guide telescopiche (su ripiani in vetro)

I seguenti componenti sono **adatti al lavaggio in lavastoviglie**:

 Pericolo di danneggiare l'apparecchio a causa delle temperature troppo elevate in lavastoviglie.

Alcune parti dell'apparecchio possono diventare inutilizzabili o addirittura deformarsi a causa del lavaggio in lavastoviglie a una temperatura superiore a 55 °C.

Per le parti lavabili in lavastoviglie, selezionare esclusivamente programmi con max. 55 °C.

Le parti in materiale plastico possono tingersi nella lavastoviglie se vengono a contatto con sostanze coloranti presenti nei residui di cibo, ad es. carote, pomodori e ketchup. Questa decolorazione non pregiudica la stabilità dei pezzi.

- la vaschetta per i cubetti del ghiaccio
- i ripiani in vetro

### Togliere e smontare gli accessori per la pulizia

**Estrarre il cassetto più in alto e il ripiano in vetro**

- Estrarre il cassetto fino alla battuta d'arresto.

- Inclinare leggermente il cassetto ed estrarlo obliquamente verso l'alto.
- Estrarre il ripiano in vetro insieme alle guide.
- Sfilare le guide a lato.
- Dopo la pulizia, fissare di nuovo le guide al ripiano in vetro.

**Inserire il cassetto più in alto**

- Posizionare il ripiano in vetro con le guide nel vano congelatore.
- Posizionare il cassetto obliquamente dall'alto sulle guide e inserirlo completamente.

### Togliere i cassetti e i ripiani in vetro del vano congelatore

#### Togliere il cassetto situato sulle guide telescopiche

- Estrarre il cassetto fino alla battuta d'arresto.
- Afferrare il cassetto di lato nella parte posteriore, sollevarlo prima verso l'alto e poi verso di sé.

Successivamente reinsertire le guide telescopiche. In questo modo si eviteranno danni.

#### Inserire il cassetto

- Appoggiare il cassetto sulle guide telescopiche completamente inserite.
- Inserire il cassetto nel vano congelatore fino alla battuta di arresto.

#### Estrarre il cassetto più in basso

- Estrarre il cassetto e sollevarlo nella parte anteriore.

#### Rimuovere il ripiano in vetro

- Estrarre il ripiano in vetro con le guide telescopiche

### Rimuovere le guide telescopiche dal ripiano in vetro

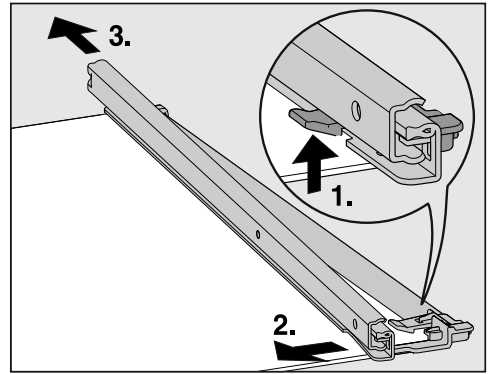

- Togliere la guida telescopica:

1. spingere il gancio di arresto verso l'alto.
  2. Spostare la guida telescopica di lato.
  3. Rimuoverla poi verso il retro.
- Rimuovere i listelli protettivi posteriore e anteriore dal ripiano.

## Pulizia e manutenzione

- Dopo la pulizia fissare nuovamente i listelli protettivi al ripiano.

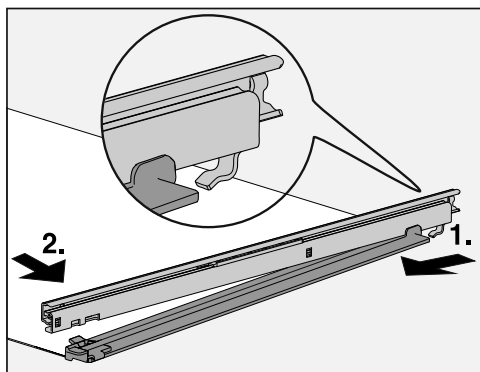

- Fissare le guide telescopiche al ripiano:

1. a tale scopo appoggiare la guida sul retro e agganciarla.
2. Poi fissare il gancio sul davanti.

### Pulire la guarnizione sportello

 Pericolo di danneggiamento a causa di una pulizia errata. La guarnizione dello sportello trattata con oli o grassi può diventare porosa. Non trattare la guarnizione dello sportello con oli o grassi.

- Pulire regolarmente la guarnizione dello sportello con acqua pulita e asciugarla infine accuratamente con un panno.

### Pulire le fessure di aerazione e fuoriuscita dell'aria

Eventuali depositi di polvere aumentano il consumo di energia elettrica.

- Pulire con regolarità le griglie di aerazione e sfiato servendosi di un pennello o dell'aspirapolvere (utilizzare ad es. il pennello per aspirapolvere Miele).

### Dopo la pulizia

- Sistemare tutte le parti nell'apparecchio.
- Riaccendere l'apparecchio.

L'elettrodomestico inizia di nuovo a raffreddare.

- Attivare la funzione SuperFrost ❄ per breve tempo affinché il congelatore raffreddi rapidamente.
- Introdurre i cassetti di congelamento con gli alimenti nel vano congelatore non appena la relativa temperatura è sufficientemente bassa.
- Disattivare la funzione SuperFrost ❄, non appena nel vano congelatore si raggiunge la temperatura di almeno -18 °C.
- Chiudere lo sportello.

## Cosa fare se...

La maggior parte dei guasti che si verificano durante l'uso quotidiano dell'apparecchio può essere eliminata personalmente, senza difficoltà. In molti casi è possibile risparmiare tempo e costi senza doversi necessariamente rivolgere all'assistenza tecnica.

Sotto [www.miele.it/c/service-10.htm](http://www.miele.it/c/service-10.htm) si possono leggere le informazioni relative alla risoluzione autonoma di guasti.

Le tabelle che seguono sono un aiuto per individuare e possibilmente eliminare le cause dei guasti.

Fino a che il guasto non sarà risolto, non aprire lo sportello dell'elettrodomestico per evitare perdite di freddo.

Problema	Causa e rimedio
<b>L'apparecchio non raffredda, la luce interna non funziona a sportello aperto.</b>	L'elettrodomestico non è acceso e a display è acceso ☺. ■ Accendere l'elettrodomestico.
	La spina non è inserita correttamente nella presa elettrica. ■ Inserire la spina nella presa. Con l'apparecchio spento, a display compare ☺.
	L'interruttore principale dell'impianto elettrico di casa è scattato. L'apparecchio, la tensione di rete o un altro elettrodomestico potrebbero essere difettosi. ■ Rivolgersi a un elettricista specializzato o all'assistenza tecnica autorizzata Miele.
<b>Il compressore funziona costantemente.</b>	Non è un guasto. Per risparmiare energia, il compressore funziona con un numero inferiore di giri se non deve raffreddare l'apparecchio. In questo modo aumenta il tempo di funzionamento del compressore.
<b>Il compressore si attiva più frequentemente e più a lungo; la temperatura interna è troppo bassa.</b>	Le fessure di aerazione e sfiato sono ostruite o impolverate. ■ Non coprire mai le fessure di aerazione e sfiato. ■ Eliminare la polvere eventualmente presente su queste fessure con regolarità.
	Lo sportello dell'apparecchio è stato aperto frequentemente oppure sono stati congelati grandi quantitativi di alimenti freschi.







Problema	Causa e rimedio
	<p>■ Aprire lo sportello solo quando necessario e per breve tempo.</p> <p>La temperatura necessaria si imposta dopo breve tempo di nuovo in automatico.</p>
	<p>Lo sportello non è chiuso correttamente. È possibile che nel vano congelatore si sia già formato uno spesso strato di ghiaccio.</p> <p>■ Chiudere lo sportello.</p> <p>La temperatura necessaria si imposta dopo breve tempo di nuovo in automatico.</p> <p>Qualora si fosse già formato uno spesso strato di ghiaccio, si riduce la potenza refrigerante e aumentano i consumi di energia elettrica.</p> <p>■ Sbrinare l'elettrodomestico e pulirlo.</p>
	<p>Temperatura ambiente troppo elevata. Più alta è la temperatura ambiente, più a lungo rimane in funzione il compressore.</p> <p>■ Seguire le indicazioni riportate al cap. "Installazione", par. "Luogo di posizionamento".</p>
	<p>L'apparecchio non è stato incassato correttamente nel vano.</p> <p>■ Montare l'apparecchio in base alle istruzioni di montaggio allegate.</p>
	<p>È stata impostata una temperatura troppo bassa.</p> <p>■ Correggere l'impostazione della temperatura.</p>
	<p>Una grande quantità di alimenti è stata congelata in una volta sola.</p> <p>■ Seguire le indicazioni riportate al capitolo "Congelamento e conservazione".</p>
	<p>La funzione SuperFrost ❄ è ancora accesa.</p> <p>■ Per risparmiare energia elettrica, spegnere la funzione SuperFrost ❄ in anticipo.</p>

## Cosa fare se...





















Problema	Causa e rimedio
<p><b>Il compressore si attiva meno di frequente e per periodi più brevi; la temperatura interna aumenta.</b></p>	<p>Non si tratta di un guasto. La temperatura impostata è troppo alta.</p> <ul style="list-style-type: none"> <li>■ Correggere l'impostazione della temperatura.</li> <li>■ Controllare di nuovo la temperatura dopo 24 ore.</li> </ul> <p>Gli alimenti congelati iniziano a scongelarsi. Non è stata raggiunta la temperatura ambiente in base alla quale è stato impostato l'elettrodomestico. Il compressore si attiva di rado, se la temperatura ambiente è troppo bassa. Per questo nel congelatore la temperatura diventa troppo alta.</p> <ul style="list-style-type: none"> <li>■ Seguire le indicazioni riportate al cap. "Installazione", par. "Luogo di posizionamento".</li> <li>■ Aumentare la temperatura ambiente.</li> </ul>
<p><b>L'elettrodomestico è ricoperto di brina/ghiaccio oppure all'interno si forma dell'acqua di condensa. Lo sportello non si chiude correttamente.</b></p>	<p>La guarnizione sportello è fuoriuscita dalla scanalatura.</p> <ul style="list-style-type: none"> <li>■ Verificare che la guarnizione sportello si trovi correttamente nella scanalatura.</li> </ul> <p>La guarnizione sportello è danneggiata.</p> <ul style="list-style-type: none"> <li>■ Controllare se la guarnizione dello sportello è danneggiata.</li> </ul>
<p><b>La guarnizione sportello è danneggiata o dovrebbe essere sostituita.</b></p>	<p>Si può sostituire la guarnizione sportello senza attrezzi.</p> <ul style="list-style-type: none"> <li>■ Sostituire la guarnizione sportello. È reperibile presso i rivenditori specializzati o il servizio di assistenza tecnica Miele.</li> </ul>







**Problemi generali con l'apparecchio**

Problema	Causa e rimedio
<p><b>I surgelati si sono attaccati sul fondo.</b></p>	<p>La confezione degli alimenti non era asciutta quando sono stati conservati.</p> <ul style="list-style-type: none"> <li>■ Staccare i surgelati con un attrezzo non appuntito, ad es. il manico di un cucchiaino.</li> </ul>
<p><b>Il segnale di allarme non suona, sebbene lo sportello sia aperto da un certo lasso di tempo.</b></p>	<p>Non si tratta di un guasto. Il segnale di allarme nella modalità di impostazione è stato spento. Se si desidera di nuovo attivare l'allarme acustico:</p> <ul style="list-style-type: none"> <li>■ premere .</li> <li>■ Scorrere verso sinistra o verso destra finché al centro è visualizzato .</li> <li>■ Toccare .</li> <li>■ Scorrere verso sinistra o verso destra finché al centro è visualizzato il volume.</li> <li>■ Confermare il volume desiderato toccando il grafico a barre.</li> </ul> <p>Con i segnali di allarme e acustici attivi, compare .</p>



## Cosa fare se...



### Segnalazioni a display

Segnalazione	Causa e rimedio
<b>A display si accende , il frigorifero non raffredda, tuttavia sia i comandi che la luce interna funzionano.</b>	La modalità fiera è attivata. <ul style="list-style-type: none"><li>■ Toccare .</li><li>■ Toccare .</li><li>■ Scorrere verso sinistra o verso destra finché al centro è visualizzato .</li><li>■ Toccare .</li></ul> Dopo aver spento la modalità fiera  , l'apparecchio si spegne e deve essere riacceso.
<b>A display non compare nulla. È nero.</b>	È attiva la modalità Sabbath  : l'illuminazione interna è spenta e l'apparecchio raffredda. <ul style="list-style-type: none"><li>■ Toccare il display nero.</li></ul> Compare  . <ul style="list-style-type: none"><li>■ Toccare .</li></ul>  si illumina di arancione. <ul style="list-style-type: none"><li>■ Toccare di nuovo il simbolo .</li></ul> Quando è disattivata la modalità Sabbath, il simbolo  diventa bianco.
<b>A display si accende  e i comandi dell'elettrodomestico non funzionano.</b>	La funzione di blocco è attiva. <ul style="list-style-type: none"><li>■ Sbloccare l'apparecchio brevemente oppure spegnere completamente la funzione di blocco (v. cap. "Altre impostazioni", par. "Disattivare brevemente/del tutto la funzione di blocco /).</li></ul>
<b>Sul display temperatura   si accende di giallo, inoltre suona un segnale acustico.</b>	È stato attivato l'allarme sportello. <ul style="list-style-type: none"><li>■ Toccare a display  .</li></ul> Il simbolo di allarme si spegne e il simbolo   cessa di suonare. <ul style="list-style-type: none"><li>■ Chiudere lo sportello.</li></ul>

Segnalazione	Causa e rimedio
<p><b>Sul display temperatura   si illumina di rosso, inoltre suona un segnale acustico.</b></p>	<p>È stato attivato l'allarme temperatura, il vano congelatore, a seconda della temperatura impostata, è troppo caldo o troppo freddo.</p> <p>I motivi possono essere:</p> <ul style="list-style-type: none"> <li>- lo sportello è stato aperto frequentemente.</li> <li>- È stata congelata una grande quantità di alimenti senza accendere la funzione SuperFrost.</li> <li>- Si è verificata un'interruzione prolungata della corrente.</li> <li>- L'elettrodomestico è difettoso.</li> </ul> <p>■ Toccare  .</p> <p>È stata confermata la segnalazione di allarme:   scompare e si spegne il segnale acustico.</p> <p>Sul display il valore più caldo presente fino a quel momento nell'apparecchio lampeggia per ca. 1 minuto. L'indicazione della temperatura passa poi alla temperatura effettiva presente.</p> <p>È possibile uscire anzitempo dalla visualizzazione lampeggiante della temperatura:</p> <p>■ Toccare l'indicazione della temperatura.</p> <p>Si cancella la temperatura più alta visualizzata. Successivamente sul display temperatura riappare la temperatura effettiva del vano congelatore rilevata al momento.</p> <p>■ Eliminare la condizione che ha causato l'allarme.</p> <p>■ A seconda della temperatura controllare che gli alimenti non abbiano iniziato a scongelarsi o si siano scongelati del tutto. In caso affermativo, consumare i prodotti o congelarli di nuovo solo dopo averli cotti.</p>

## Cosa fare se...

Segnalazione	Causa e rimedio
<p><b>A display si illumina di rosso  e suona un segnale acustico.</b></p>	<p>Compare un'interruzione di corrente: negli ultimi giorni o nelle ultime ore la temperatura nell'elettrodomestico è salita troppo a causa di un'interruzione o della mancanza di corrente.</p> <ul style="list-style-type: none"><li>■ Toccare .</li></ul> <p>È stata confermata la segnalazione di errore:  scompare e si spegne il segnale acustico.</p> <p>Sul display temperatura lampeggia per ca. 1 minuto il valore più alto presente fino a quel momento nell'apparecchio. L'indicazione della temperatura passa poi alla temperatura effettiva presente.</p> <p>È possibile uscire anzitempo dalla visualizzazione lampeggiante della temperatura:</p> <ul style="list-style-type: none"><li>■ Toccare l'indicazione della temperatura.</li></ul> <p>Si cancella la temperatura più alta visualizzata. Successivamente sul display temperatura si visualizza nuovamente la temperatura effettiva. L'apparecchio funziona poi con l'ultima temperatura impostata.</p> <ul style="list-style-type: none"><li>■ Eliminare la condizione che ha causato l'allarme.</li><li>■ A seconda della temperatura, controllare che gli alimenti non abbiano iniziato a scongelarsi o si siano scongelati del tutto. In caso affermativo, consumare i prodotti o congelarli di nuovo solo dopo averli cotti.</li></ul>

Segnalazione	Causa e rimedio
<p><b>A display  è di colore rosso, eventualmente compare un codice di guasto F con cifre. Inoltre suona un segnale di allarme.</b></p>	<p>Si è verificato un guasto.</p> <ul style="list-style-type: none"> <li>■ Disattivare l'allarme sportello, toccando a display .</li> <li>■ Contattare il servizio di assistenza tecnica Miele.</li> </ul> <p>Per segnalare un guasto oltre al codice di errore apparso a display occorrono anche la denominazione del modello e il numero di fabbricazione del proprio elettrodomestico. Questi dati si possono visualizzare direttamente:</p> <ul style="list-style-type: none"> <li>■ Per farlo toccare  a display.</li> </ul> <p>A display compaiono i dati necessari relativi all'elettrodomestico.</p> <p>Confermando con <i>OK</i> si esce dalle informazioni visualizzate e ricompare il codice guasto.</p> <p>È possibile spegnere l'apparecchio anche direttamente dalla spia guasto.</p> <hr/> <p>Compare un guasto dell'apparecchio: questa segnalazione ha sempre la precedenza e interrompe immediatamente qualsiasi impostazione, che si intende effettuare.</p> <p>La segnalazione di guasto ha la precedenza rispetto a un allarme sportello e/o temperatura.</p>

## Cosa fare se...

### L'illuminazione interna non funziona

 Pericolo di scossa elettrica per la presenza di cavi esposti.







Quando si rimuove la copertura della luce è possibile venire a contatto con parti che conducono corrente.

Non rimuovere la copertura della luce. L'illuminazione a LED può essere riparata e sostituita esclusivamente dall'assistenza tecnica autorizzata Miele.

 Pericolo di ferirsi con le luci a LED.

Questa illuminazione corrisponde al gruppo di rischio RG 2. Se la copertura è difettosa, si può compromettere la vista.

In caso di copertura della lampadina difettosa non osservare la luce con strumenti ottici da vicino (una lente di ingrandimento o simili).

Problema	Causa e rimedio
<b>L'illuminazione interna non funziona.</b>	L'elettrodomestico non è acceso. ■ Accendere l'elettrodomestico.
	È attiva la modalità Sabbath  : il display è scuro e l'elettrodomestico raffredda. ■ Toccare il display nero.
	Compare  . ■ Toccare  .  si illumina di arancione. ■ Nella modalità impostazioni  selezionare il simbolo  . Quando è disattivata la modalità Sabbath, il simbolo  si accende di bianco.
	La luce interna si spegne automaticamente per surriscaldamento se lo sportello rimane aperto per ca. 15 minuti. Qualora non fosse questo il motivo, si è verificato un guasto. ■ Contattare il servizio di assistenza tecnica Miele.



## Possibili cause di rumori

Nel corso del funzionamento l'apparecchio causa diversi rumori.  
 Con potenza di raffreddamento ridotta, l'apparecchio funziona a risparmio di energia, ma più a lungo. Il volume è più basso.  
 Con potenza di raffreddamento elevata, gli alimenti si raffreddano rapidamente. Il volume è più alto.

Rumori normali	Da cosa sono causati?
<b>Brrrrr ...</b>	Il brusio proviene dal compressore. Può essere più rumoroso per breve tempo quando si attiva il compressore.
<b>Blubb, blubb ...</b>	Il gorgoglio o rombo proviene dal refrigerante che scorre nei tubi.
<b>Click ...</b>	Un clic si sente sempre quando il termostato attiva o disattiva il compressore.
<b>Sssrrrrr ...</b>	Un leggero brusio può essere causato dal flusso d'aria nel vano interno.
<b>Scricchiolii ...</b>	Lo scricchiolio si sente sempre quando il materiale dell'apparecchio si espande.
Tenere conto che i rumori del compressore e del flusso nel circuito refrigerante non si possono evitare.	

Rumori	Causa e rimedio
<b>Strepitii, cigolii, tintinnii</b>	L'apparecchio non è in piano. Posizionarlo in piano, servendosi di una livella a bolla d'aria. A tale scopo utilizzare i piedini di regolazione sotto l'apparecchio. In una nicchia da incasso a partire da 140 cm: inserire le guide di stabilizzazione allegate sul lato inferiore della base dell'apparecchio.
	I cassetti, i cestelli oppure i ripiani traballano oppure sono incastrati. Controllare le parti mobili estraibili ed eventualmente reinserirle.
	Le bottiglie o i recipienti si toccano. Spostarli leggermente.

## Assistenza tecnica

Sotto [www.miele.it/c/service-10.htm](http://www.miele.it/c/service-10.htm) si possono leggere le informazioni relative alla risoluzione autonoma di guasti e ai pezzi di ricambio Miele.

### Contatti in caso di guasto

In caso di guasti che non si è in grado di risolvere da soli, contattare il negozio specializzato Miele o il servizio di assistenza tecnica Miele.

È possibile visualizzare i contenuti online dell'assistenza tecnica sotto [www.miele.it/elettrodomestico/service-21.htm](http://www.miele.it/elettrodomestico/service-21.htm).

I contatti dell'assistenza tecnica Miele si trovano in fondo alle presenti istruzioni.

L'assistenza tecnica necessita dell'identificativo del modello del fornitore e del numero di fabbricazione (fabbr./SN/n.). Questi dati possono essere rilevati dalla targhetta dati.

I dati sono riportati sulla targhetta nella parte interna dell'apparecchio.

### Visualizzare le informazioni apparecchio

Queste informazioni si trovano in modalità impostazioni alla voce Informazioni **i** (v. cap. "Altre impostazioni") o sulla targhetta dati nel vano interno dell'apparecchio.

## Banca dati EPREL

Dal 1° marzo 2021 le informazioni relative all'etichettatura energetica delle macchine per uso domestico e alle specifiche per la progettazione ecocompatibile delle macchine per uso domestico sono contenute nella banca dati dei prodotti (EPREL). Al seguente link <https://eprel.ec.europa.eu/> è visionabile la banca dati dei prodotti. Verrà richiesto di immettere l'identificativo del modello del fornitore

che si trova sulla targhetta dati.

<b>Miele</b>			
XXXXXX	Nr. XX/XXXXXXXXXX.		
WEINFRIEDERSCHRANK-UNTERTISCHMODELL MULTITEMPERATURE WINE STORAGE CABINET-UNDERWORKTOP ARMOIRE DE MISE EN TEMPS DES VINS/MOD. ENCASTRABLE SOUS PLAN ARMAZIORE P. ACIONCIONAMITO. VINGOSKODER/POTRBAUJ ENOMERA BPHHBYI TEMPEPATYTYHBYI WY94			
Klasse/Class Classe/Clase SN-ST	Ap-Type/AP-Type AP-Type/AP-Type	Enthalte/Net Gross Capacity Volume Brui/Capacitat Bruta XXXX l	Gefrieremogen/Freezing Capacity Pouvoir de Congel/Capac.Congeladora
Netzart/Net Capacity Volume U e Capac. Util	Ges Tot /R /R /F /F /C /C /F /F /C /C	/WEN /KALT /WINE /CHILL /WINE /CHILL /WINE /CHILL	<b>R600a: XXg</b>

## Garanzia

La durata della garanzia prevista dalla legislazione vigente è di 2 anni.

Per ulteriori informazioni sulle condizioni di garanzia rivolgersi all'assistenza tecnica Miele.

## Dichiarazione di conformità

---

Miele dichiara che questo congelatore è conforme alla direttiva 2014/53/UE.

Il testo completo della dichiarazione di conformità UE è disponibile ai seguenti indirizzi internet:

- Prodotti, download, [www.miele.it](http://www.miele.it)
- Service, richiedere informazioni, istruzioni d'uso, su [www.miele.it/elettrodomestico/brochure-e-libretti-d-uso-385.htm](http://www.miele.it/elettrodomestico/brochure-e-libretti-d-uso-385.htm) mediante indicazione del nome prodotto o del numero di fabbricazione

Banda di frequenza del modulo WLAN	2,4000 GHz – 2,4835 GHz
------------------------------------	----------------------------

Potenza massima di trasmissione del modulo WLAN < 100 mW

## Diritti d'autore e licenze

---

Per usare e gestire il modulo di comunicazione, Miele utilizza software propri o di terzi non soggetti ad una cosiddetta condizione di licenza Open Source. Questo software/questi componenti software sono protetti dal punto di vista dei diritti. I diritti d'autore di Miele e di terzi devono essere rispettati.

Inoltre, il modulo di comunicazione integrato nel dispositivo contiene componenti software che sono distribuiti sotto condizioni di licenza open source. È possibile consultare i componenti Open Source, i rispettivi avvisi di copyright, le copie delle condizioni di licenza di volta in volta in vigore nonché eventuali ulteriori informazioni localmente tramite IP mediante un web browser ([http\[s\]://<indirizzo ip>/Licenses](http[s]://<indirizzo ip>/Licenses)). Le disposizioni in materia di responsabilità e garanzia ivi contenute delle condizioni di licenza Open Source si intendono valide soltanto in rapporto ai titolari dei rispettivi diritti.





Il Contact Center è a disposizione per una consulenza personalizzata sui nostri prodotti per rispondere con competenza e professionalità a qualsiasi richiesta di informazione.

Il consumatore può inoltre essere messo automaticamente in contatto con il centro di assistenza tecnica autorizzato più vicino per richiedere un intervento.

Per gettare uno sguardo sul mondo Miele e lasciarsi coinvolgere dall'eleganza e dalla funzionalità dei nostri elettrodomestici, ma anche per conoscere gli accessori, i servizi e vantaggi esclusivi che Miele riserva ai suoi clienti.

Miele Italia S.r.l.

Strada di Circonvallazione, 27  
39057 S. Michele-Appiano (BZ)

Centri di assistenza tecnica autorizzati Miele in tutte le regioni italiane.

Produttore: Miele & Cie. KG, Carl-Miele-Straße 29, 33332 Gütersloh - Germania



**Servizio Clienti**

**0471 670505**



**[www.miele.it](http://www.miele.it)**

**[info@miele.it](mailto:info@miele.it)**

FNS 7470 D, FNS 7770 E

it-IT

M.-Nr. 11 747 250 / 01