

## Navodila za uporabo in montažo Indukcijske kuhalne plošče



Pred postavitvijo – inštalacijo – zagonom **obvezno** preberite navodila za uporabo in montažo.

Tako se boste zaščitili pred poškodbami in preprečili škodo.

# Vsebina

---

<b>Varnostna navodila in opozorila</b> .....	5
<b>Vaš prispevek k varovanju okolja</b> .....	16
<b>Pregled</b> .....	17
Kuhalna plošča .....	17
Podatki o kuhalnih območjih .....	18
Priložena oprema .....	19
<b>Upravljalni elementi</b> .....	20
Prikazovalnik na dotik .....	20
Simboli .....	22
<b>Prvi zagon</b> .....	23
Prvo čiščenje kuhalne plošče .....	23
Prva uporaba kuhalne plošče .....	23
Miele@home .....	24
Con@ctivity .....	27
<b>Način delovanja</b> .....	30
Zvoki med delovanjem .....	31
Power Management .....	32
<b>Posoda za kuhanje</b> .....	33
<b>Nasveti za varčevanje z energijo</b> .....	35
<b>Območja nastavitvev</b> .....	36
<b>Upravljanje</b> .....	37
Princip upravljanja .....	37
Izbira točke menija .....	38
Prikaz spustnega menija .....	38
Listanje .....	38
Izhod iz menijske ravni .....	38
Sprememba nastavitve na izbirnem seznamu .....	38
Prepoznavanje prisotnosti posode .....	38
Namestitev posode .....	39
Vklop kuhalne plošče .....	41
Nastavitev stopnje moči .....	41
Izklop kuhalnega polja/kuhalne plošče .....	41
Prikaz preostale toplote .....	42
TempControl  .....	43
Nastavitev stopnje moči – razširjeno območje nastavitvev .....	46
Kuhalno območje PowerFlex Plus .....	46

Booster .....	47
Pomočnik  .....	49
<b>Timer</b> .....	52
Nastavljiv zvočni signal .....	52
Avtomatski izklop .....	53
<b>Dodatne funkcije</b> .....	54
Stop & Go .....	54
Funkcija Recall .....	54
Zaščita med brisanjem .....	55
Demonstracijski način .....	55
Prikaz podatkov o kuhalni plošči .....	55
<b>Varnostne funkcije</b> .....	56
Zapora vklopa .....	56
Varnostni izklop .....	57
Zaščita pred pregretjem .....	57
<b>Nastavitve</b>  .....	58
<b>Podatki za inštitute za preizkušanje</b> .....	60
<b>Čiščenje in vzdrževanje</b> .....	61
<b>Kaj storiti, če ...</b> .....	63
Sporočila v prikazih/na prikazovalniku .....	63
Nepričakovano vedenje aparata .....	64
Nezadovoljivi rezultati .....	66
Splošne težave ali tehnične motnje .....	67
<b>Dodatna oprema</b> .....	68
<b>Servisna služba</b> .....	69
Kontakt v primeru motenj .....	69
<b>Inštalacija</b> .....	70
Varnostna navodila za vgradnjo .....	70
Varnostni odmiki .....	71
Napotki za vgradnjo – z naleganjem na pult .....	75
Vgradne mere – naleganje na pult .....	76
Vgradne mere – KM 7999 FR .....	76
Vgradne mere – KM 7999 FL .....	77
Vgradnja z naleganjem na pult .....	78
Napotki za vgradnjo – ploska vgradnja .....	79

# Vsebina

---

Vgradne mere – ploska vgradnja .....	80
Vgradne mere – KM 7999 FL.....	80
Ploska vgradnja .....	81
Električni priključek.....	82
<b>Garancijski list .....</b>	<b>84</b>
<b>Podatkovne kartice izdelkov .....</b>	<b>86</b>
<b>Izjava o skladnosti.....</b>	<b>87</b>

## Varnostna navodila in opozorila

Ta kuhalna plošča ustreza veljavnim varnostnim predpisom. Kljub temu pa lahko nepravilna uporaba privede do poškodb oseb in materialne škode.

Pred prvo uporabo kuhalne plošče pozorno preberite navodila za uporabo in montažo. V njih boste našli pomembne napotke za vgradnjo, varnost, uporabo in vzdrževanje. Tako se boste zaščitili pred poškodbami in preprečili škodo na kuhalni plošči.

Skladno s standardom IEC 60335-1 Miele izrecno opozarja, da je treba obvezno prebrati in upoštevati poglavje o inštalaciji kuhalne plošče ter varnostna navodila in opozorila.

Miele ne prevzema odgovornosti za škodo, ki je posledica neupoštevanja teh navodil.

Navodila za uporabo in montažo shranite in jih predajte morebitnemu naslednjemu lastniku!

## Varnostna navodila in opozorila

---

### Uporaba v skladu s predpisi

- ▶ Ta kuhalna plošča je namenjena uporabi v gospodinjstvu in podobnih okoljih.
- ▶ Ta kuhalna plošča ni primerna za uporabo na prostem.
- ▶ Kuhalno ploščo uporabljajte izključno v obsegu, običajnem za gospodinjstva, za pripravo in pogrevanje jedi. Dovoljen ni noben drug način uporabe.
- ▶ Osebe, ki zaradi svojih fizičnih, zaznavnih ali duševnih zmožnosti oziroma svoje neizkušenosti ali neznanja niso sposobne varno upravljati kuhalne plošče, je ne smejo uporabljati brez nadzora odgovorne osebe. Navedene osebe smejo upravljati kuhalno ploščo brez nadzora samo, če so z njo seznanjene do te mere, da jo lahko varno uporabljajo. Poznati in razumeti morajo možne nevarnosti, ki jim pretijo zaradi napačnega upravljanja.

## Če so pri hiši otroci

- ▶ Poskrbite, da se otroci, mlajši od osem let, ne zadržujejo v neposredni bližini kuhalne plošče, razen če so pod stalnim nadzorom.
- ▶ Otroci, starejši od osem let, lahko uporabljajo kuhavno ploščo brez nadzora samo, če so z njo seznanjeni do te mere, da jo lahko varno uporabljajo. Poznati in razumeti morajo morebitne nevarnosti, ki jim pretijo zaradi napačnega upravljanja.
- ▶ Otroci ne smejo čistiti kuhalne plošče brez nadzora.
- ▶ Otroci, ki se zadržujejo v bližini kuhalne plošče, naj bodo vedno pod nadzorom. Nikoli ne pustite, da bi se otroci igrali s kuhavno ploščo.
- ▶ Kuhalna plošča se med delovanjem zelo segreje in ostane vroča še nekaj časa po izklopu. Poskrbite, da bodo otroci dovolj oddaljeni od kuhalne plošče, dokler se toliko ne ohladi, da je izključena vsaka nevarnost opeklin.
- ▶ Nevarnost opeklin. V omarah in na poličkah nad ali za kuhavno ploščo ne shranjujte nobenih predmetov, ki bi utegnili pritegniti pozornost otrok. Otroke bo sicer zamikalo, da bi splezali na kuhavno ploščo.
- ▶ Nevarnost opeklin in oparin. Ročaje posod obrnite vstran nad delovni pult, da jih otroci ne bodo mogli potegniti nase in se pri tem opeči.
- ▶ Nevarnost zadušitve. Otroci se lahko med igro zavijejo v ovojni material (npr. folije) ali si ga povlečejo čez glavo. Embalažne materiale zato shranite zunaj dosega otrok.
- ▶ Uporabljajte zaporo vklopa, da otroci ne bodo mogli nenadzorovano vklopiti kuhalne plošče.

# Varnostna navodila in opozorila

---

## Tehnična varnost

▶ Zaradi nestrokovne inštalacije, vzdrževanja ali popravila je lahko resno ogrožena varnost uporabnika. Inštalacijska in vzdrževalna dela ali popravila lahko izvajajo samo strokovnjaki, ki jih je pooblastilo podjetje Miele.

▶ Če je kuhalna plošča poškodovana, lahko ogroža vašo varnost. Preverite, da na njej ni vidnih poškodb. Poškodovanega aparata v nobenem primeru ne smete uporabljati.

▶ Možno je začasno ali trajno delovanje s priklopom na samostojno napravo za oskrbo z energijo ali tovrstno napravo, ki ni sinhronizirana z omrežjem (npr. avtonomno omrežje, rezervni sistemi). Pogoji za delovanje je, da naprava za oskrbo z energijo izpolnjuje pogoje EN 50160 ali primerljive.

Varnostni ukrepi, predvideni za hišno inštalacijo in ta izdelek Miele, morajo biti tako po funkciji kot načinu delovanja zagotovljeni tudi pri avtonomnem delovanju ali delovanju, ki ni sinhronizirano z omrežjem, ali morajo biti nadomeščeni z ustreznimi enakovrednimi ukrepi v inštalaciji. Kot je na primer opisano v aktualni objavi VDE-AR-E 2510-2.

▶ Električna varnost kuhalne plošče je zagotovljena le v primeru, da je priključena na pravilno ozemljeno električno napeljavo. Ta osnovni varnostni pogoj mora biti izpolnjen. Če ste v dvomih, naj vašo hišno električno inštalacijo preveri strokovnjak.

▶ Priključni podatki (napetost in frekvenca), navedeni na napisni ploščici, se morajo obvezno ujemati s podatki vašega električnega omrežja, sicer bo prišlo do poškodbe kuhalne plošče. Podatke obvezno preverite že pred priklopom aparata. Če ste v dvomih, se posvetujte z električarjem.

▶ Razdelilne doze ali električni podaljški ne zagotavljajo potrebne varnosti (nevarnost požara). Zato kuhalne plošče ne priključite na električno omrežje preko tovrstnih naprav.



## Varnostna navodila in opozorila

---

- ▶ Kuhalno ploščo lahko uporabljate samo, če je pravilno vgrajena, saj je le tako zagotovljeno varno delovanje.
- ▶ Ta kuhalna plošča ni primerna za uporabo na nestacionarnih mestih postavitve (npr. na plovilih).
- ▶ Morebiten stik s priključki pod napetostjo ter spreminjanje električnih in mehanskih sestavnih delov ogroža vašo varnost in lahko vodi do motenj delovanja kuhalne plošče.  
V nobenem primeru ne smete odpreti ohišja kuhalne plošče.
- ▶ Če kuhalne plošče ne popravi servisna služba, ki jo je pooblastilo podjetje Miele, prenehajo veljati pravice, ki izhajajo iz garancije.
- ▶ Miele samo pri originalnih nadomestnih delih jamči, da v celoti izpolnjujejo varnostne zahteve. Pokvarjene sestavne dele aparata lahko zamenjate samo z originalnimi deli.
- ▶ Kuhalna plošča ni primerna za uporabo z zunanjo stikalno uro ali s sistemom daljinskega upravljanja.
- ▶ Kuhalno ploščo mora priklopiti na električno omrežje usposobljen električar (glejte poglavje „Inštalacija“, odstavek „Električni priključek“).
- ▶ Če je poškodovan priključni kabel, ga lahko zamenja samo usposobljen električar, ki mora uporabiti specialni priključni kabel (glejte poglavje „Inštalacija“, odstavek „Električni priključek“).

## Varnostna navodila in opozorila

---

- ▶ Ob inštalacijskih in vzdrževalnih posegih ter popravilih mora biti kuhalna plošča povsem ločena od električnega omrežja. To zagotovite na naslednji način:
  - izklopite varovalke električne napeljave ali
  - povsem odvijte taljive varovalke električne napeljave ali
  - izvlecite omrežni vtič (če je na voljo) iz vtičnice. Pri tem ne vlecite za kabel, temveč primite vtič in ga izvlecite.
- ▶ Nevarnost električnega udara. V primeru okvare ali preloma, razpoke ali raze v steklokeramični površini kuhalne plošče ne smete vključiti oziroma jo takoj izključite. Kuhalno ploščo ločite od električnega omrežja. Pokličite servis.
- ▶ Če je kuhalna plošča vgrajena za pohištvono sprednjo stranico (npr. vrata), te ne smete nikoli zapreti, medtem ko plošča deluje. Za zaprtimi vrati zastajata toplota in vlaga. To lahko vodi do poškodb kuhalne plošče, omare, v katero je vgrajena, in talne obloge. Sprednjo stranico zaprite šele, ko prikazi preostale toplote ugasnejo.

## Pravilna uporaba

- ▶ Kuhalna plošča se med delovanjem zelo segreje in ostane vroča še nekaj časa po izklopu. Šele ko prikazi preostale toplote ugasnejo, ni več nevarnosti, da bi se opekli.
- ▶ Olja in maščobe se lahko v primeru pregrevanja vnamejo. Kadar delate z olji in maščobami, kuhalne plošče ne smete pustiti brez nadzora.  
Če olje ali maščoba zagori, ognja nikoli ne gasite z vodo, temveč izklopite kuhavno ploščo in plamene previdno zadušite s pokrovom ali gasilno odejo.
- ▶ Ko kuhalna plošča deluje, je ne smete pustiti brez nadzora! Kratke postopke kuhanja in pečenja stalno nadzorujte.
- ▶ Plameni lahko zanetijo ogenj na maščobnih filtrih kuhinjske nape. Nikoli ne flambirajte jedi pod kuhinjsko napo.
- ▶ Če se razpršila, lahko vnetljive tekočine ali gorljivi materiali segrejejo, se lahko vnamejo. Zato vnetljivih predmetov nikoli ne hranite v predalu neposredno pod kuhavno ploščo. Morebitni zabojčki za jedilni pribor morajo biti izdelani iz toplotno odpornega materiala.
- ▶ Nikoli ne segrevajte prazne posode.
- ▶ V zaprtih pločevinkah ob vkuhavanju in pogrevanju nastane nadtlak, zaradi katerega lahko pločevinke počijo. Kuhalne plošče ne uporabljajte za vkuhavanje in pogrevanje pločevink.
- ▶ Če kuhavno ploščo prekrijete, ob nenamernem vklopu ali zaradi morebitne preostale toplote obstaja nevarnost, da se material, s katerim je pokrita plošča, vname, raztopi ali da razpoka. Kuhalne plošče nikoli ne pokrivajte, npr. s posebno ploščo, krpo ali zaščitno folijo.

## Varnostna navodila in opozorila

---

- ▶ Če je kuhalna plošča vklopljena, če jo ponevedoma vklopite ali če so kuhalna polja še vroča, obstaja nevarnost, da se kovinski predmeti, ki jih odložite na kuhavno ploščo, segrejejo. Drugi materiali se lahko stopijo ali vnamejo. Mokre pokrovke se lahko prisesajo. Kuhavne plošče ne uporabljajte kot odlagalno površino. Kuhavno ploščo po uporabi izklopite.
- ▶ Na vroči kuhavni plošči se lahko opečete. Pri vsakem delu z vročim aparatom si roke zaščitite s kuhinjskimi rokavicami ali krpami. Uporabite samo suhe rokavice ali krpe. Moko ali vlažno blago bolje prevaja toploto in lahko povzroči opekline zaradi pare.
- ▶ Če v bližini kuhavne plošče uporabljate električno napravo (npr. ročni mešalnik), pazite, da priključna vrvica ne pride v stik z vročo kuhavno ploščo, ker se lahko poškoduje njena izolacija.
- ▶ Sol, sladkor ali zrna peska, npr. od čiščenja zelenjave, lahko povzročijo raze, če pridejo pod dno posode. Pazite, da sta steklokeramična plošča in dno posode čista, preden namestite posodo.
- ▶ Predmeti (tudi lahki, npr. solnica), ki padejo z višine na kuhavno ploščo, lahko povzročijo razpoke ali prelome v steklokeramiki. Pazite, da na steklokeramično ploščo ne pade noben predmet.
- ▶ Vroči predmeti na prikazovalniku na dotik lahko poškodujejo elektroniko, ki je pod njim. Na območje prikazovalnika na dotik nikoli ne postavljajte vročih loncev in ponev.
- ▶ Če na vročo kuhavno ploščo zaide sladkor, sladke jedi, plastika ali aluminijasta folija in se stopi, pride do poškodbe steklokeramične plošče, ko se ta ohladi. Takoj izključite ploščo in nemudoma temeljito odstranite te snovi s strgalom za steklo. Pri tem si zaščitite roke s kuhinjskimi rokavicami. Takoj ko se steklokeramična plošča ohladi, jo še enkrat očistite s strgalom.
- ▶ Živila z vsebnostjo kislin, kot so kis, marmelade ali limonin sok, lahko povzročijo spremembo barve steklokeramične plošče. Živila, ki vsebujejo kisline, zato takoj odstranite.

## Varnostna navodila in opozorila

---

- ▶ Če je posoda na vroči kuhalni plošči prazna, lahko pride do poškodbe steklokeramike. Ko kuhalna plošča deluje, je ne smete pustiti brez nadzora!
- ▶ Hrapavo dno posode razi steklokeramično površino. Uporabljajte samo posode in ponve z gladkim dnom.
- ▶ Ko želite posodo prestaviti, jo dvignite. Tako se boste izognili progam zaradi drgnjenja in razam.
- ▶ Ker je segrevanje izjemno hitro, lahko v določenih okoliščinah temperatura na dnu posode v zelo kratkem času doseže temperaturo samovžiga olj ali maščob. Ko kuhalna plošča deluje, je ne smete pustiti brez nadzora!
- ▶ Funkcije Booster nikoli ne uporabljajte za segrevanje maščobe ali olja. Maščobe in olja segrevajte s funkcijo Ročno 1–9 največ eno minuto.
- ▶ Samo za osebe s srčnim spodbujevalnikom: V neposredni bližini vklopljene kuhalne plošče je elektromagnetno polje. Vpliv na srčni spodbujevalnik sicer ni verjeten, vendar pa se v primeru dvoma posvetujte s proizvajalcem srčnega spodbujevalnika ali s svojim zdravnikom.
- ▶ Elektromagnetno polje vklopljene kuhalne plošče lahko ovira delovanje predmetov, ki se lahko namagnetijo. Zato v neposredni bližini vklopljene kuhalne plošče ne sme biti kreditnih kartic, pomnilniških medijev, žepnih računalnikov ipd.
- ▶ Kovinski predmeti, ki jih hranite v predalu pod kuhalno ploščo, se lahko ob daljši, intenzivni uporabi aparata segrejejo.
- ▶ Kuhalna plošča je opremljena s hladilnim ventilatorjem. Če je pod vgrajeno kuhalno ploščo predal, morate paziti, da je med vsebino predala in spodnjo stranjo aparata zadostna razdalja, da je zagotovljen ustrezen dovod hladnega zraka do kuhalne plošče.

## Varnostna navodila in opozorila

---

- ▶ Če je pod vgrajeno kuhalno ploščo predal, v njem ne shranjujte koničastih ali drobnih predmetov, papirja, servietov ipd. Ti predmeti bi namreč lahko zašli ali se vsesali skozi prezračevalne reže v ohišje aparata in poškodovali hladilni ventilator ali ovirali hlajenje.
- ▶ Če za posodo za kuhanje uporabite indukcijski adapter, se lahko poškodujejo ali celo uničijo indukcijski generatorji. Ne uporabljajte indukcijskih adapterjev.

### Čiščenje in vzdrževanje

▶ Para iz parne čistilne naprave lahko zaide do delov pod napetostjo in povzroči kratki stik.

Za čiščenje kuhalne plošče nikoli ne uporabljajte parne čistilne naprave.

▶ Če je kuhalna plošča vgrajena nad pečico s funkcijo pirolize, je med postopkom pirolize ne uporabljajte, ker se lahko sproži zaščita pred pregretjem kuhalne plošče (glejte ustrezno poglavje).

# Vaš prispevek k varovanju okolja

---

## Odstranjevanje embalaže

Embalaža ščiti aparat pred poškodbami med transportom. Embalažni materiali so skrbno izbrani glede na ekološko sprejemljivost in tehnike odstranjevanja, zato jih je mogoče reciklirati.

Z vračanjem embalaže v obtok materialov poskrbite za prihranek surovin in zmanjšanje količine odpadkov.

## Odstranjevanje starega aparata

Električna in elektronska oprema pogosto vsebuje dragocene materiale. Vsebuje tudi določene snovi, zmesi in sestavne dele, ki so potrebni za njeno delovanje in varnost. Vse navedeno pa lahko v navadnih gospodinjskih odpadkih ali ob nepravilnem ravnanju predstavlja nevarnost za zdravje ljudi in za okolje. Svojega starega aparata zato ne odvrzite med gospodinjske odpadke.



Namesto tega poskrbite za odvoz v uradne lokalne centre za zbiranje in prevzem električne in elektronske opreme, kjer bodo poskrbeli za morebitno reciklažo, ali pa aparat odpeljite k svojemu trgovcu oziroma na podjetje Miele. Za izbris morebitnih osebnih podatkov, shranjenih v aparatu, ki ga boste odstranili, ste po zakonu odgovorni sami. Prosimo vas, da do odvoza starega aparata poskrbite tudi za varnost otrok, tako da ti nimajo dostopa do njega.



## Kuhalna plošča

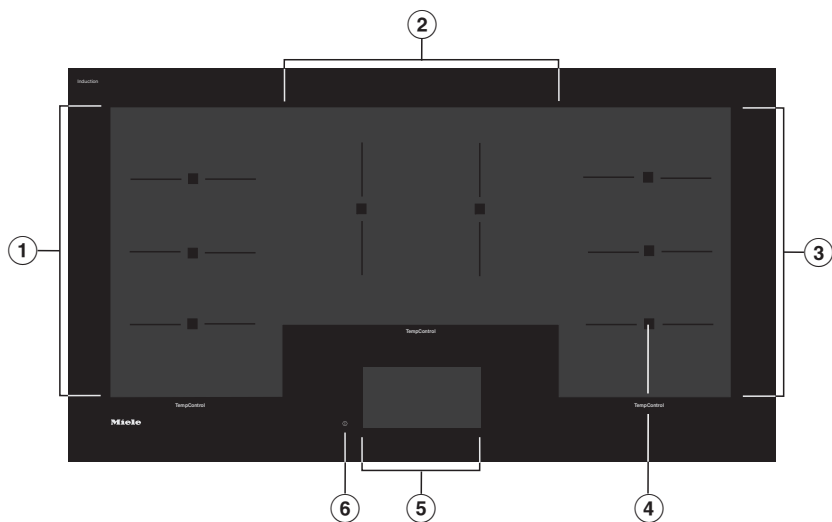

- ① Kuhalno območje PowerFlex Plus s funkcijo TempControl
- ② Kuhalno območje PowerFlex Plus s funkcijo TempControl
- ③ Kuhalno območje PowerFlex Plus s funkcijo TempControl
- ④ Senzorji za TempControl
- ⑤ Prikazovalnik na dotik
- ⑥ Vklop/izklop kuhalne plošče

# Pregled

---

## Podatki o kuhalnih območjih

Kuhalno območje	Velikost v mm <sup>1</sup>	Maks. moč v W pri 230 V <sup>2</sup>
①	382 x 226	normalna Booster 2.800 3.600
②	286 x 365	normalna Booster 2.800 3.600
③	382 x 226	normalna Booster 2.800 3.600
		Skupaj 10.800

<sup>1</sup> Navedeno območje ustreza maksimalni površini dna uporabljene posode.

<sup>2</sup> Navedena moč se lahko razlikuje glede na velikost in material posode.

## Priložena oprema

Vse dele priložene in dodatne opreme lahko po potrebi naknadno naročite (glejte poglavje „Dodatna oprema“).

### WLAN-ključ XKS 3170 W

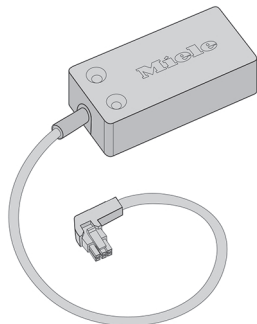

# Upravljalni elementi

---

## Prikazovalnik na dotik

⚠ Škoda zaradi koničastih ali ostrih predmetov ali vroče posode za kuhanje. Koničasti ali ostri predmeti, npr. svinčniki, lahko povzročijo raze na prikazovalniku na dotik. Vroča posoda za kuhanje na prikazovalniku na dotik lahko poškoduje elektroniko, ki je pod njim. Prikazovalnika se dotikajte samo s prsti. Na prikazovalnik na dotik ne odlagajte nobenih predmetov. Na prikazovalnik ne polagajte vroče posode za kuhanje.

Prikazovalnik na dotik je razdeljen na tri območja.

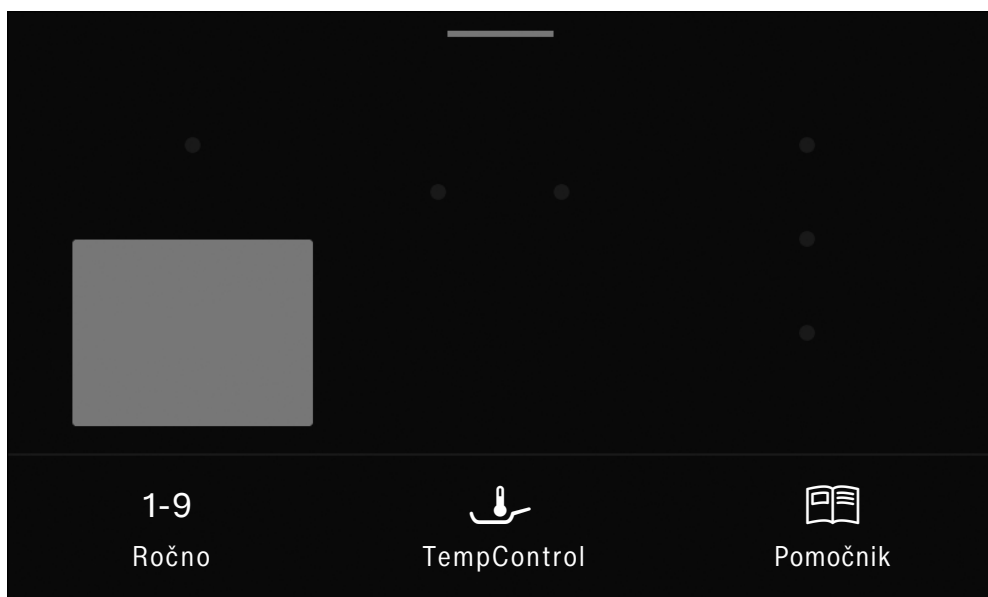

## Zgoraj

Na zgornjem robu prikazovalnika na dotik je oranžna črta, s katero lahko odprete spustni meni. V spustnem meniju lahko izvajate nastavitve med postopkom kuhanja.

V naslovni vrstici se na levi strani pojavi menijska pot. Posamezne točke menija so med seboj ločene z navpično črto.

Če se dotaknete imena menija v naslovni vrstici, se prikaz preklopi na izbrani meni.

## V sredini

V sredini so kahalna območja. Aktivna kahalna polja so označena s sivim ozadjem in prikazujejo trajanje od začetka kuhanja. Odvisno od vrste postopka je dodatno prikazana še nastavljena temperatura ali stopnja moči. Izbrano kahalno polje je označeno oranžno.



## Spodnja vrstica

V spodnji vrstici so simboli glavnega menija. V njej izberete vrsto kuhanja.





# Upravljalni elementi

## Simboli

### Glavni meni



Simbol	Pomen
1-9 Ročno	Ročno kuhanje – izbira stopnje moči
 TempControl	Senzorsko podprto praženje – izbira temperature
 Pomočnik	Funkcija pomočnika za pripravo izbranih živil in receptov

### Spustni meni

Simbol	Pomen
	Zaščita med brisanjem
<b>i</b>	Ta simbol označuje dodatne informacije in napotke za upravljanje.
▶	Stop & Go
	Nastavljiv zvočni signal
	Zapora vklopa
	Nastavitve

### Drugi simboli

Odvisno od izbrane funkcije se pojavijo še drugi simboli.

Simbol	Pomen
	Avtomatski izklop
	Vrnete se v nadrejeno raven ali v glavni meni.

## Prvo čiščenje kuhalne plošče

- Če so na aparatu zaščitne folije in nalepke, jih odstranite.
- Nalepke z varnostnimi opozorili in navodili za vgradnjo ter napisne ploščice ne smete odstraniti!

Tako bodo dela servisne službe in popravila lažja.

- Pred prvo uporabo kuhhalno ploščo obrišite najprej z vlažno krpo in nato še s suho.

## Prva uporaba kuhalne plošče

### Nastavitev jezika

- Izberite želeni jezik.
- Potrdite z OK.

### Prvo kuhanje

Kovinski sestavni deli so zaščiteni z negovalnim sredstvom. Ko kuhhalno ploščo prvič vklopate, se zato razvije neprijeten vonj, lahko izhaja tudi dim. V prvih urah delovanja nastaja neprijeten vonj tudi zaradi segrevanja indukcijskih tuljav. Ob vsaki naslednji uporabi kuhhalne plošče se nastajanje neprijetnega vonja postopoma zmanjšuje in na koncu povsem izgine.

Neprijeten vonj in morebitni hlapi niso znak napačnega priklopa ali okvare aparata in niso škodljivi za zdravje.

Upoštevajte, da je čas segrevanja pri indukcijskih kuhhalnih ploščah veliko krajši kot pri običajnih kuhhalnih ploščah.

# Prvi zagon

## Miele@home

Pogoji:

- domače omrežje WLAN
- Priloženi WLAN-ključ mora biti nameščen.

Ko je priloženi WLAN-ključ nameščen, lahko kuhalno ploščo povežete v domače omrežje WLAN.

Če je vaša kuhinjska napa Miele prav tako povezana v domače WLAN-omrežje, lahko uporabljate avtomatsko krmiljenje nape s funkcijo Con@ctivity. Podrobnejše informacije o tem najdete v navodilih za uporabo in montažo svoje kuhinjske nape.

Prepričajte se, da je na mestu postavitve kuhalne plošče na voljo dovolj močan signal vašega WLAN-omrežja.

Na voljo imate več možnosti, da kuhalno ploščo povežete v WLAN-omrežje.

V omrežnem stanju pripravljenosti kuhalna plošča potrebuje maks. 2 W.

### Razpoložljivost povezave WLAN

WLAN-povezava si deli frekvenčno območje z drugimi napravami (npr. mikrovalovnimi pečicami, igrači z daljinskim upravljanjem). Zato lahko pride do začasnih ali stalnih motenj povezave. Stalne razpoložljivosti ponujenih funkcij zato ni mogoče zagotoviti.

### Razpoložljivost sistema Miele@home

Uporaba aplikacije Miele je odvisna od razpoložljivosti storitve Miele@home v vaši državi.

Storitev Miele@home ni na voljo v vseh državah.

Informacije o razpoložljivosti so objavljene na spletni strani [www.miele.com](http://www.miele.com).

### Aplikacija Miele

Aplikacijo Miele si lahko brezplačno naložite v trgovini Apple App Store® ali Google Play™.



Potem ko aplikacijo Miele namestite na mobilno končno napravo, lahko izvajate naslednja dejanja:

- priklic informacij o stanju delovanja kuhalne plošče
- priklic opozoril o poteku programov kuhalne plošče
- vzpostavitev omrežja Miele@home z drugimi Mielejevimi aparati z možnostjo brezžične povezave



## Nastavitev funkcije Miele@home

### Povezava z aplikacijo

Povezavo lahko vzpostavite z aplikacijo Miele@mobile.

- Na svojo mobilno končno napravo namestite aplikacijo Miele@mobile.

Za prijavo potrebujete:

1. geslo svojega omrežja WLAN
2. geslo svoje kuhalne plošče

Geslo kuhalne plošče je zadnjih devet števil serijske številke. Tovarniško številko najdete v meniju Nastavitve  pod Verzija programske opreme (glejte poglavje „Dodatne funkcije“, odstavek „Prikaz podatkov o kuhalni plošči“).

- Vključite kuhalno ploščo.
- Mobilna končna naprava: Zaženite aplikacijo Miele@mobile.
- Kuhalna plošča: Prikličite meni Nastavitve .
- Kuhalna plošča: Dotaknite se Miele@home | Aktivacija | Prijava prek aplikacije.
- Mobilna končna naprava: Sledite navodilom v aplikaciji.

Prikazovalnik na dotik izpiše sporočilo Povezava je uspešno vzpostavljena..

## Povezava prek WPS

Pogoj: Imate usmerjevalnik z možnostjo WPS (WiFi Protected Setup).

- Vključite kuhalno ploščo.
- Kuhalna plošča: Dotaknite se Miele@home | Aktivacija | Prijava prek WPS.
- WLAN-usmerjevalnik: Aktivirajte funkcijo WPS na WLAN-usmerjevalniku.

Kuhalna plošča: Prikazovalnik na dotik izpiše sporočilo Povezava je uspešno vzpostavljena..

**Nasvet:** Če vaš usmerjevalnik WLAN ne omogoča povezave prek sistema WPS, uporabite povezavo prek aplikacije Miele@mobile.

- Mobilna končna naprava: Sledite navodilom v aplikaciji.

# Prvi zagon



---

## Prekinitev postopka

- Dotaknite se Deaktivacija.

## Povrnitev nastavitv na prvotne vrednosti

Pri zamenjavi ključa ali usmerjevalnika ponastavitev ni potrebna.

- Vključite kuhhalno ploščo.
- Priključite Nastavitve  (glejte poglavje „Nastavitve “).
- Dotaknite se Miele@home | Ponastavitev.

Prikazovalnik na dotik izpiše sporočilo Nastavitve omrežja so ponastavljene..

Če kuhhalno ploščo odstranite, prodate ali če zaženete rabljeno kuhhalno ploščo, ponastavite njene nastavitve. Samo tako boste zagotovili, da bodo vsi osebni podatki odstranjeni in da prejšnji lastnik ne bo mogel več dostopati do kuhhalne plošče.

## Con@ctivity

Con@ctivity je ime za neposredno komunikacijo med kuhalno ploščo in kuhinjsko napo Miele. Con@ctivity omogoča avtomatsko krmiljenje nape glede na stanje delovanja vaše kuhalne plošče.

Podrobnejše informacije o tem najdete v navodilih za uporabo in montažo svoje kuhinjske nape.

V omrežnem stanju pripravljenosti kuhalna plošča potrebuje maks. 2 W.

### Razpoložljivost povezave WLAN

WLAN-povezava si deli frekvenčno območje z drugimi napravami (npr. mikrovalovnimi pečicami, igračami z daljinskim upravljanjem). Zato lahko pride do začasnih ali stalnih motenj povezave. Stalne razpoložljivosti ponujenih funkcij zato ni mogoče zagotoviti.

## Aktiviranje funkcije Con@ctivity

Con@ctivity lahko namestite prek domačega WLAN-omrežja ali neposredne WLAN-povezave med kuhalno ploščo in kuhinjsko napo

### Con@ctivity prek domačega WLAN-omrežja (Con@ctivity 3.0)

Pogoj:

- domače omrežje WLAN,
- priloženi WLAN-ključ mora biti nameščen,
- kuhinjska napa Miele, ki omogoča povezavo z WLAN-omrežjem.

- Kuhalno ploščo in napo povežite v domače WLAN-omrežje (glejte poglavje „Prvi zagon“, odstavek „Miele@home“).

Funkcija Con@ctivity se avtomatsko aktivira.

Potrebne informacije za povezavo kuhinjske nape najdete v pripadajočih navodilih za uporabo in montažo.

# Prvi zagon



---

## Con@ctivity prek neposredne WLAN-povezave (Con@ctivity 3.0)

Pogoj:

- priloženi WLAN-ključ mora biti nameščen,
- kuhinjska napa Miele, ki omogoča povezavo z WLAN-omrežjem.

Potrebne informacije za povezavo kuhinjske nape najdete v pripadajočih navodilih za uporabo in montažo.

- Vklonite kuhalno ploščo.
- Prikličite Nastavitve  (glejte poglavje „Nastavitve “).
- Dotaknite se Miele@home | Aktivacija | Con@ctivity.

Prikazovalnik na dotik izpiše sporočilo Povezava je uspešno vzpostavljena..

Po uspešni povezavi na napi neprekinjeno svetila prikaza **2** in **3**.

- Pritisnite tipko za delovanje po končanem kuhanju <sup>5</sup>, da zapustite način za povezavo na napi.

Funkcija Con@ctivity je zdaj aktivirana.



Če je vzpostavljena neposredna WLAN-povezava, kuhalne plošče in nape ne morete povezati v domače omrežje. Če bi ju pozneje želeli vključiti v svoje domače omrežje, morate najprej prekiniti neposredno brezžično povezavo med kuhalno ploščo in napo (glejte poglavje „Povrnitev nastavitve na prvotne vrednosti“ in poglavje „Odjava WLAN“ v navodilih za uporabo in montažo kuhinjske nape).

## Prekinitev postopka

- Dotaknite se Deaktivacija.

## Povrnitev nastavitv na prvotne vrednosti

Pri zamenjavi ključa ali usmerjevalnika ponastavitev ni potrebna.

- Vklopite kuhalno ploščo.
- Priključite Nastavitve  (glejte poglavje „Nastavitve “).
- Dotaknite se Miele@home | Ponastavitev.

Prikazovalnik na dotik izpiše sporočilo  
Nastavitve omrežja so ponastavljene..

Če kuhalno ploščo odstranite, prodate ali če zaženete rabljeno kuhalno ploščo, ponastavite njene nastavitve. Samo tako boste zagotovili, da bodo vsi osebni podatki odstranjeni in da prejšnji lastnik ne bo mogel več dostopati do kuhalne plošče.

## Način delovanja

Pod steklokeramično ploščo so indukcijske tuljave. Te tuljave ustvarjajo magnetno polje, ki deluje neposredno na dno posode in ga segreva. Steklokeramična plošča se segreje samo posredno s toploto, ki jo oddaja dno posode.

Indukcija samodejno prepozna položaj, velikost in obliko posode.

Indukcija deluje samo pri posodi z dnom, ki se lahko namagnetni (glejte poglavje „Posoda za kuhanje“),

**⚠** Nevarnost opeklin zaradi vročih predmetov.

Če je kuhalna plošča vklopljena, če jo ponevedoma vklopite ali če so kuhalna polja še vroča, obstaja nevarnost, da se kovinski predmeti, ki jih odložite na kuhalno ploščo, segrejejo.

Kuhalne plošče ne uporabljajte kot odlagalno površino.

Kuhalno ploščo po uporabi izklopite s senzorsko tipko ①.

## Kuhalna območja

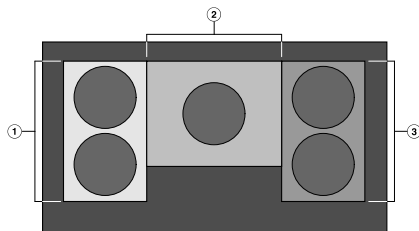

- ① Kuhalno območje PowerFlex Plus s funkcijo TempControl
- ② Kuhalno območje PowerFlex Plus s funkcijo TempControl
- ③ Kuhalno območje PowerFlex Plus s funkcijo TempControl

Kuhalna plošča ima tri kuhalna območja. Celotna kuhalna površina se lahko razdeli na posamezna kuhalna polja, ki lahko segajo preko posameznega kuhalnega območja.

Istočasno lahko uporabite največ pet posod za kuhanje: po dve na levem in desnem območju in eno na srednjem.

Če na levem ali desnem območju uporabite dve posodi za kuhanje, se na prikazovalniku na dotik pojavi prikaz za vsako posodo.

Če je potrebno, lahko posode za kuhanje pokrivajo več kuhalnih območij hkrati.

Več informacij o kuhalnih območjih in možnih kombinacijah najdete v poglavju „Upravljanje“, odstavek „Namestitve posode“.

### Zvoki med delovanjem

V posodi lahko, odvisno od materiala in obdelave njenega dna, nastajajo naslednji zvoki:

šumenje pri višji stopnji moči; zvok oslabi ali izgine, ko nastavitev moči zmanjšate,

prasketanje pri uporabi posode, katere dno je izdelano iz različnih materialov (npr. „sendvič“ dno),

klikanje pri elektronskem preklapljanju, zlasti pri nižjih stopnjah moči,

brenčanje, ko se vklopi ventilator; delovanje ventilatorja ščiti elektroniko, kadar kuhalno ploščo intenzivno uporabljate. Hladilni ventilator lahko deluje tudi po izklopu aparata.

# Način delovanja

## Power Management

Kuhalna plošča ima maksimalno skupno moč, ki je iz varnostnih razlogov ni mogoče preseči.

Če na levem ali desnem kahalnem območju kuhate z dvema posodama hkrati, se moč uravnava tako, da ni presežena skupna moč.

Primer:

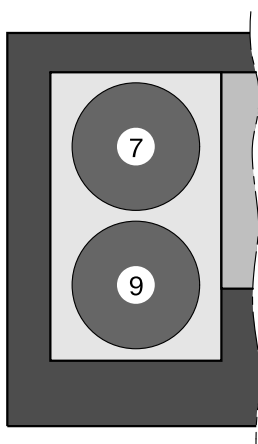

Če je za posodo za kuhanje, ki je nameščena spredaj levo, nastavljena stopnja moči 9, je za posodo, ki je nameščena zadaj levo, razpoložljiva maksimalna stopnja moči 7.

Tovarniško je nastavljena skupna moč 10.800 W. Skupno moč lahko zmanjšate na 7.200 W (glejte poglavje „Nastavitve“, odstavek „Pregled nastavitve“).

Če skupno moč zmanjšate na 7.200 W, so posledice naslednje:

- Pri zelo velikih posodah za kuhanje ni mogoče nastaviti visoke stopnje moči.
- Če na levem ali desnem kahalnem območju kuhate z dvema posodama hkrati, lahko uporabite samo funkcijo Ročno 1–9.



## Primerna je posoda za kuhanje iz

- plemenitega jekla z dnom, ki se lahko namagnetni
- emajliranega jekla
- litega železa

Lastnosti dna posode lahko vplivajo na enakomernost rezultata kuhanja (npr. pri porjavenju palačink). Dno posode mora enakomerno porazdeliti toploto. Zelo dobro je „sendvič“ dno iz nerjavnega jekla.

Material dna posode in položaj posode na kuhalni plošči vplivata na moč indukcijskih tuljav. To lahko vpliva na kuhanje.

## Neprimerna je posoda za kuhanje iz

- plemenitega jekla z dnom, ki se ne more namagnetiti
- aluminija ali bakra
- stekla, keramike ali lončevine

## Preizkus posode za kuhanje

Če niste prepričani, ali je posoda primerna za indukcijo, približajte dnu posode magnet. Če se magnet prime dna, je posoda načeloma primerna.

## Prikaz odsotnosti/ neprimernosti posode

Na prikazovalniku na dotik utripa - - -, če

- kuhalno polje vklopite, ko na njem ni posode oziroma ta ni primerna (posoda z dnom, ki se ne more namagnetiti),
- je premer dna posode, ki je nameščena na kuhalno polje, premajhen,
- posodo odstavite z vključenega kuhalnega polja,
- posoda ni pravilno nameščena.

Če v roku ene minute postavite na kuhalno območje primerno posodo ali posodo na novo namestite, - - - izgine in nadaljujete lahko kot običajno.

Če pa na polje ne postavite nobene posode ali uporabite neprimerno posodo, se kuhalno polje po eni minuti samodejno izklopi.

# Posoda za kuhanje

---

## Nasveti

- Uporabljajte samo posode in ponve z gladkim dnom. Hrapavo dno posode razi steklokeramično površino.
- Ko želite posodo prestaviti, jo dvignite. Tako se boste izognili progam zaradi drgnjenja in razam. Raze, ki nastanejo pri premikanju posode po površini, ne vplivajo na delovanje kuhalne plošče. Takšne raze so normalni sledovi uporabe in ne predstavljajo podlage za reklamacijo.
- Pri nakupu ponev in loncev upoštevajte, da je pogosto naveden maksimalni ali zgornji premer posode. Pomemben pa je premer dna, ki je praviloma manjši.

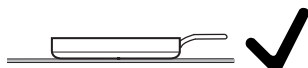

- Po možnosti uporabljajte ponve s pokončnim robom. Pri ponvah s poševnim robom indukcija deluje tudi v območju roba ponve. Zato lahko pride do spremembe barve roba ali do luščenja prevleke.

## Nasveti za varčevanje z energijo

---

- Če je le mogoče, kuhajte samo v pokritih posodah. Tako boste preprečili, da bi toplota po nepotrebnem uhajala.
- Za majhne količine živil izberite majhno posodo. Majhna posoda porabi manj energije kot velika posoda, ki je le malo napolnjena.
- Kuhajte z malo vode.
- Pravočasno znižajte stopnjo moči, ko jed zavre ali se popeče.
- Uporabite lonec na zvišan pritisk, da skrajšate čas kuhanja.

## Območja nastavitvev

Kuhalna plošča je tovarniško programirana na devet stopenj moči. Če želite natančneje določene nastavitve, lahko ta obseg razširite na 17 stopenj moči (glejte poglavje „Nastavitve“).

	Območje nastavitvev	
	tovarniško (9 stopenj)	razširjeno (17 stopenj)
Topljenje masla Topljenje čokolade Razpustitev želatine	1–2	1–2.
Pogrevanje majhnih količin tekočine Ohranjanje toplote jedi, ki se rade primejo Nabrekanje riža, kuhanje mlečnih jedi Odtajevanje zamrznjene zelenjave v kosu	2–4	2–3.
Pogrevanje tekočih ali poltrdnih jedi Dušenje sadja Nadaljnje kuhanje krompirja (posoda s pokrovom)	4–6	3.–5.
Priprava omlet in nezapečenih jajc na oko Nežno pečenje polpet Dušenje zelenjave in rib Nabrekanje testenin in stročnic Odtajevanje in pogrevanje zamrznjenih jedi Stepanje omak in krem, npr. vinske pene ali holandske omake	5–7	4.–7.
Nežno pečenje (brez pregrevanja maščobe) rib, zrezkov, klobas, jajc na oko, palačink ipd.	6–8	6–7.
Pečenje krompirjevih kroketov, blinov ipd.	7–8	7–8.
Kuhanje velike količine vode Začetno kuhanje Začetno pečenje velikih količin mesa	9	8.–9

Navedeni podatki so zgolj orientacijske vrednosti. Moč indukcijske tuljave se lahko razlikuje glede na velikost in material dna posode. Zato je možno, da pri vaši posodi stopnje moči rahlo odstopajo. Optimalne nastavitve za svojo posodo boste določili s praktično uporabo. Pri novi posodi, katere lastnosti še ne poznate, nastavite prvo nižjo stopnjo moči od navedene.

## Princip upravljanja

Steklokeramična kuhalna plošča je opremljena z elektronsko senzorsko tipko Vkllop/izklop ①, ki reagira na dotik prsta. Senzorsko tipko Vkllop/izklop ① morate ob vklopu iz varnostnih razlogov zadržati nekoliko dlje.

Pri izklopljeni kuhalni plošči je viden samo natisnjen simbol senzorske tipke za vklop/izklop ①. Ko kuhavno ploščo vklopite, prikazovalnik na dotik zasveti.

Kuhavno ploščo upravljate s prikazovalnikom na dotik, tako da se dotaknete zelene točke menija.

Vsako reakcijo prikazovalnika potrди zvočni signal.

Vsak dotik možne izbire obarva ustrezni znak (besedo in/ali simbol) **oranžno**.

Polja za potrditev koraka upravljanja so označena **zeleno** (npr. OK).

⚠ Nepravilno delovanje zaradi umazanega in/ali prekritega prikazovalnika na dotik.

Prikazovalnik na dotik se ne odziva ali pa pride do nenamerne preklapljanja, lahko celo do sporočila o napaki kuhalne plošče (glejte poglavje „Varnostne funkcije“, odstavek „Varnostni izklop“). Vroča posoda za kuhanje na prikazovalniku na dotik lahko poškoduje elektroniko, ki je pod njim.

Poskrbite, da je prikazovalnik na dotik vedno čist.

Na prikazovalnik na dotik ne odlagajte nobenih predmetov.

Na prikazovalnik ne polagajte vroče posode za kuhanje.

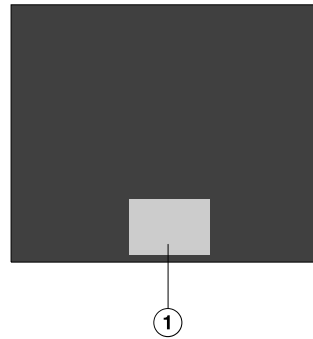

① Območje prikazovalnika na dotik

# Upravljanje

---

## Izbira točke menija

- Dotaknite se zelenega polja ali zelene vrednosti na prikazovalniku.

## Prikaz spustnega menija

- Dotaknite se oranžne črte na zgornjem robu prikazovalnika.
- Izberite zeleno funkcijo.
- Zaprite spustni meni, tako da ga potisnete spet navzgor ali pa se dotaknete prikazovalnika zunaj okna menija.

## Listanje

Listate lahko v levo ali desno stran.

- Povlecite preko prikazovalnika. To pomeni, da prst položite na prikazovalnik na dotik in potegnete z njim v zeleni smeri.

Črtice v spodnjem delu vam kažejo vaš položaj v trenutnem meniju.

## Izhod iz menijske ravni

- Dotaknite se simbola ↩ ali menijske poti pred zadnjim simbolom I.

Vnosi, ki ste jih opravili doslej in jih niste potrdili z OK, se ne shranijo.

## Sprememba nastavitve na izbirnem seznamu

Trenutna nastavitvev je označena oranžno.

- Dotaknite se zelene nastavitve.

Nastavitvev je tako shranjena. Vrnite se v nadrejeni meni.

## Prepoznavanje prisotnosti posode

Tovarniško je aktivirano stalno prepoznavanje posode (glejte poglavje „Nastavitve“). Če je kuhalna plošča vklopljena in nanjo postavite posodo za kuhanje, se na prikazovalniku na dotik avtomatsko pojavi pripadajoči prikaz.

Če je prepoznavanje posode dezaktivirano, morate vklopiti območje, tako da se na prikazovalniku dotaknete območja, ki ustreza položaju posode.

## Namestitev posode

- Posodo za kuhanje položite na kuhhalno ploščo, kot je prikazano na slikah za kuhhalna območja. Na ta način:
  - je zagotovljena enakomerna porazdelitev toplote;
  - senzor TempControl prepozna ustrezno posodo za kuhanje.

⚠ Nevarnost požara zaradi prejetja.  
 Če senzor ne deluje pravilno, lahko pride do prejetja.  
 Posodo za kuhanje položite na sredino območja na enega od senzorjev.

### Minimalna velikost posode

Ovisno od delovanja in kuhhalnega območja mora imeti vaša posoda za kuhanje naslednji minimalni premer dna:

Kuhhalno območje	Ročno	TempControl
Levo/desno	11 cm	13 cm
V sredini	11 cm	16 cm

### Levo in desno kuhhalno območje

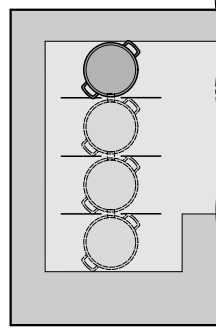

Posoda za kuhanje s premerom dna, manjšim od 13 cm.

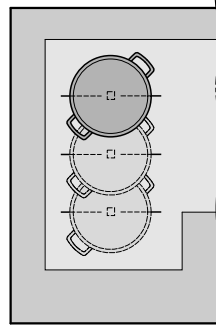

Posoda za kuhanje s premerom dna, večjim od 13 cm.

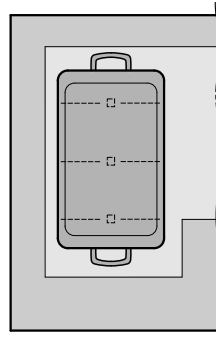

Večja posoda za kuhanje

# Upravljanje

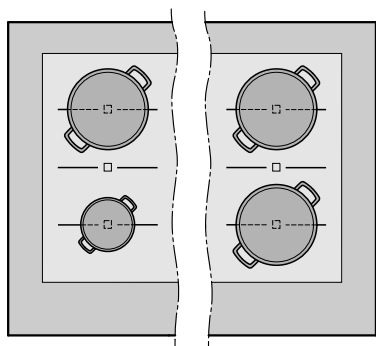

Dve posodi za kuhanje

## Srednje kuhhalno območje

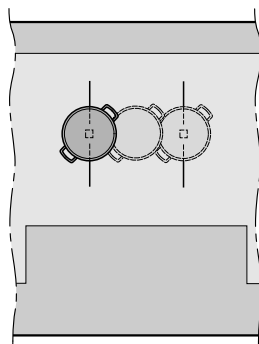

Posoda za kuhanje s premerom dna, manjšim od 16 cm.

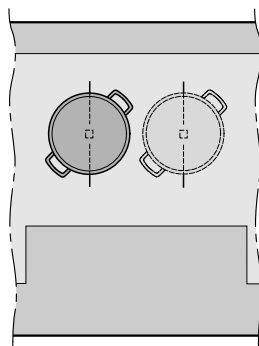

Posoda za kuhanje s premerom dna, večjim od 16 cm.

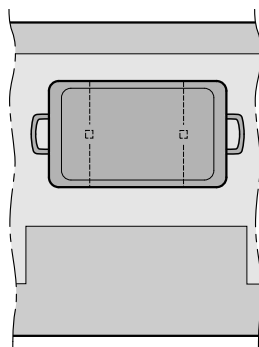

Posoda za kuhanje s premerom dna, večjim od 25 cm.



 Nevarnost požara zaradi pregrevanja živil.

Živila, ki jih med toplotno obdelavo ne nadzorujete, se lahko pregrejejo in vnamejo.

Ko kuhalna plošča deluje, je ne smete pustiti brez nadzora!

Upoštevajte, da je čas segrevanja pri indukcijskih kuhalnih ploščah veliko krajši kot pri običajnih kuhalnih ploščah.

## Vklop kuhalne plošče

- Dotaknite se senzorske tipke ①.

Prikazovalnik na dotik se vklopi.

Če v eni minuti ne izvedete nobenega vnosa, se kuhalna plošča iz varnostnih razlogov ponovno izklopi.

## Nastavitev stopnje moči

- Posodo za kuhanje postavite na želeno mesto.
- Izberite Ročno 1–9.
- Dotaknite se zelene stopnje moči ali potegnite prek črte.

V prikazu se izpiše nastavljena stopnja moči, območje nastavitve in trajanje.

Trajanje kaže, koliko časa kuhavno polje deluje.

Če povlečete prek prikaza trajanja, se prikaz ponastavi na 0.

## Sprememba stopnje moči

Če kuhate z več posodami hkrati in zeleni prikaz ni oranžen, morate najprej izbrati prikaz.

- Dotaknite se prikaza zelene posode za kuhanje.
- Nastavite stopnjo moči.

## Izklop kuhalnega polja/kuhalne plošče

### Izklop kuhalnega polja

- Dotaknite se prikaza kuhalnega polja na prikazovalniku na dotik in ga zadržite, dokler kuhavno polje ne ugasne.

ali

- Dotaknite se prikaza kuhalnega polja na prikazovalniku na dotik.

- Nastavite stopnjo moči 0.

ali

- Dotaknite se prikaza kuhalnega polja na prikazovalniku na dotik.

- Dotaknite se simbola ↶.

### Izklop kuhalne plošče

- Za izklop kuhalne plošče in s tem vseh kuhalnih polj se dotaknite senzorske tipke ①.

# Upravljanje

---

## Prikaz preostale toplote

Če je kuhalno polje vroče, po njegovem izklopu sveti prikaz preostale toplote .

Prikaz preostale toplote ugasne šele, ko se lahko kuhalnega polja brez skrbi dotaknete.

 Nevarnost opeklin zaradi vroče steklokeramične plošče.

Po koncu postopka kuhanja je steklokeramična plošča vroča.

Dokler svetijo prikazi preostale toplote, se ne dotikajte steklokeramične plošče.

## TempControl

TempControl nadzoruje in uravnava temperaturo med postopki praženja:

- Maščoba se ne more pregreти.
- Stopenj moči ni treba prilagajati ročno.
- Pogosto obračanje živila ni potrebno.

Posodo za kuhanje položite na sredino območja nad senzor.

Funkcija TempControl ni primerna za cvrenje in kuhanje.  
Uporabljajte jo izključno za praženje.

## Napotki za uporabo

- Nastavite lahko temperaturo 140–230 °C.
- Posodo za kuhanje namestite samo, če je njena zunanost suha.
- Ne uporabite vročega, rjavkastega ali kosmičastega olja ali olja z ostanki živil.
- Živilo dodajte šele, ko zazveni zvočni signal. Če plošča zazna nepravilnost, se lahko zgodi, da preneha greti.
- Ko se začne predhodno segrevanje, ne smete več dodati olja.
- Posode za kuhanje ne smete prestaviti v drug položaj, če se je predhodno segrevanje že začelo.

# Upravljanje

---

## Aktiviranje funkcije TempControl

- Posodo za kuhanje postavite na zeleno mesto.
- V posodo dodajte potrebno količino olja ali maščobe.
- Izberite TempControl .
- Nastavite temperaturo.

Ko je dosežena nastavljena temperatura, zazveni zvočni signal. Trajanje postopka se avtomatsko začne.

- V posodo za kuhanje položite živilo.
- Kuhalno polje po uporabi izklopite.

## Sprememba temperature

Če kuhate z več posodami hkrati in zeleni prikaz ni oranžen, morate najprej izbrati prikaz.

- Dotaknite se prikaza zelene posode za kuhanje.
- Nastavite temperaturo.

## Tabela priprave s funkcijo TempControl

Navedena so samo živila, za katera ni na voljo programa za pomoč. Za celoten seznam programov za pomoč glejte poglavje „Upravljanje“, odstavek „Pomočnik“.

Temperature v tabelah so orientacijske vrednosti. Priporočamo vam, da najprej izberete nižje temperature. Po potrebi lahko postopek še nekoliko podaljšate. Trajanje postopka se začne šele, ko je dosežena nastavljena temperatura.

Živilo	🌡️ [°C]
Zamrznjeno meso, npr. cordon bleu	150–170
Zamrznjeni spomladanski zvitki	
Zamrznjene ribje palčke	
Cela riba	
Nabodala	
Zelenjava na maslu (šampinjoni, česen)	
Svaljki na maslu	
Krompirjeve palačinke	180–200
Mesni sir	
Tortilja	
Langos (madžarska lepinja)	
Pokovka	
Zamrznjene pražene jedi	
Praženje semen brez maščobe	
Karamel	200–220
Mesni rezanci	
Kuhanje v voku	
Začetno pečenje mesa za dušene jedi (npr. golaž)	200–220
Začetno pečenje velikih količin mesa	

🌡️ temperatura

# Upravljanje

## Nastavitev stopnje moči – razširjeno območje nastavitvev

- Dotaknite se številčne lestvice med stopnjami moči.

V prikazu se izpiše nastavljena stopnja moči, območje nastavitve in trajanje.

Primer:

Če se dotaknete številčne lestvice med stopnjama moči 7 in 8, izberete stopnjo moči 7,5.

Trajanje kaže, koliko časa kahalno polje deluje.

## Kahalno območje PowerFlex Plus

V kahalnem območju PowerFlex Plus so vse indukcijske tuljave (glejte poglavje „Indukcija“, odstavek „Način delovanja“) trajno povezane. Če je aktivirano prepoznavanje posode (glejte poglavje „Nastavitve“), se kahalna polja avtomatsko nastavijo s pomočjo velikosti nameščene posode za kuhanje. Kuhalna polja lahko tudi ročno izberete in spremenite njihovo obliko in/ali velikost.

Posodo vedno položite na sredino območja PowerFlex Plus.

## Ročna nastavitev/sprememba kahalnih polj

- Dotaknite se kvadratne oznake na prikazovalniku na dotik kahalne plošče.

Izbrano območje je označeno oranžno.

- S prstom potegnite po prikazovalniku na dotik, da povečate ali zmanjšate izbrano območje.

Oblike ali velikosti aktiviranega kahalnega polja ne morete spremeniti.

## Booster

Funkcija Booster poveča moč, da se velike količine, npr. vode za kuhanje testenin, hitro segrejejo. To povečanje moči je aktivno največ 10 minut.

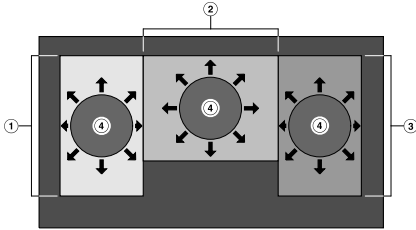

- ① Kuhalno območje PowerFlex Plus s funkcijo TempControl
- ② Kuhalno območje PowerFlex Plus s funkcijo TempControl
- ③ Kuhalno območje PowerFlex Plus s funkcijo TempControl
- ④ Posoda za kuhanje s funkcijo Booster

Funkcijo Booster lahko istočasno uporabljate za največ tri posode za kuhanje:

- enkrat na levi strani kuhalne plošče
- enkrat v sredini plošče
- enkrat na desni strani kuhalne plošče

Če aktivirate funkcijo Booster, se ob izteku časa funkcije kuhavno polje avtomatsko preklopi na stopnjo moči 9.

V času, ko je aktivna funkcija Booster, se odvzema del moči drugim indukcijskim tuljavam. Če na posamezni strani kuhalne plošče deluje še eno kuhavno polje, je posledica tega lahko, da:

- Stopnja moči se zmanjša.
- ni mogoče nastaviti visokih stopenj moči.

Funkcij Booster in TempControl ni mogoče skupaj vklopiti na isti strani kuhalne plošče.

Nastavitve v meniju Power Management (glejte poglavje „Indukcija“, odstavek „Power Managment“) vplivajo na funkcijo Booster.

# Upravljanje

---

## Aktivacija funkcije Booster

- Posodo za kuhanje postavite na zeleno mesto.
- Izberite Ročno 1–9.
- Dotaknite se simbola B.

V prikazu se izpiše B, območje nastavitve in trajanje.

Trajanje kaže, koliko časa kuhhalno polje deluje.

## Dezaktiviranje funkcije Booster

- Dotaknite se simbola ↵.

ali

- Nastavite drugo stopnjo moči.



## Pomočnik

Kuhalna plošča vam nudi več kot 20 programov za pomoč pri pripravi jedi in posameznih živil.

- Posodo za kuhanje postavite na zeleno kuhhalno območje.
- Izberite Pomočnik .
- Izberite zeleno jed/živilo.

Na prikazovalniku na dotik se izpiše informacija o izbrani jedi/živilu.

- Izberite Zagon.

Ko je dosežena nastavljena temperatura, zazveni zvočni signal. Trajanje postopka se avtomatsko začne. Signalov nato ni več.

V receptu so predlagani časi priprave.

**Nasvet:** Čas priprave lahko nastavite za kuhhalno polje kot zvočni signal ali kot avtomatski izklop (glejte poglavje „Timer“).

- Postopajte tako, kot je opisano v informacijah.
- Kuhhalno polje po uporabi izklopite.

## Prikaz informacij

Prikažete lahko informacije o postopku priprave, ki poteka.

- Dotaknite se simbola  v prikazu kuhalnega polja.
- Dotaknite se napisa Zagon, da zaprete prikaz.

# Upravljanje

## Pregled programov za pomoč

Časi v tabelah so orientacijske vrednosti. Priporočamo vam, da najprej izberete krajši čas kuhanja. Po potrebi lahko postopek še nekoliko podaljšate. Trajanje postopka se začne šele, ko je dosežena nastavljena temperatura.

Živilo	🌡️ [°C]	🕒 [min]
Priloge		
Pečen krompir	180–200	15–25 <sup>1</sup>
Popečene kruhove kocke	200	4–6
Ribe		
Naravni ribji file	180–200	5–15
Paniran ribji file	180–200	5–15
Kozice	180–200	2–4
Hitro kuhanje		
Fancoski opečenec	180–200	6–10
Kari	200–210	10–20 <sup>2</sup>
Topli sendvič	180–200	6–10
Jedi iz ponve	200	3–10
Jajčne jedi		
Omleta	160–180	3–6
Jajce na oko	160–180	5–10
Umešano jajce	160	2–6
Meso		
Bolonjska omaka	180–220	30–90 <sup>3</sup>
Mesne polpete	160–180	10–20
Praženje piščančjih prsi	180–220	10–20
Zrezki	180–200	5–10
Steak, angleško, <b>debelina 3 cm</b>	200	5–7
Steak, rožnato, <b>debelina 3 cm</b>	200	6–10
Steak, povsem pečeno, <b>debelina 3 cm</b>	160	15–25

Pečenica	180	5–15
Slanina	160–180	8–11
Jagnječji kotleti	180–220	5–10
Svinjski kotleti	180–200	6–10
Sladke jedi		
Ameriške palačinke	160–180	4–8
Palačinke	200	2–3

🌡 temperatura, ⌚ čas priprave/praženja

<sup>1</sup> Navedeni časi praženja se nanašajo na kuhan krompir.

Če je krompir surov in narezan na kocke ali rezine, znaša čas praženja 15–35 minut.

<sup>2</sup> Sestavinam po praženju dodajte osnovo in zavrite.

Čas priprave se nanaša na čas po tem, ko juha zavre.

<sup>3</sup> Sestavinam po praženju dodajte preostale sestavine in zavrite.

Čas priprave se nanaša na čas po tem, ko preostale sestavine zavrejo.

# Timer

---

Če želite uporabiti timer, mora biti kuhalna plošča vklopljena.

Timer lahko uporabite za dve funkciji:

- za nastavev zvočnega signala
- za avtomatski izklop gretja posode za kuhanje

Funkciji lahko uporabite istočasno.

Nastavite lahko čas od 1 minute (0:00:01) do 9 ur 59 minut in 59 sekund (9:59:59).

## Nastavljiv zvočni signal

### Nastavev zvočnega signala

- Odprite spustni meni.

- Izberite .

Na prikazovalniku na dotik se izpiše 0:00:00 (ure:minute:sekunde).

- Dotaknite se 0 (ure) ali 00 (minute ali sekunde).

- S tipko - ali + nastavite želeni čas.

- Potrdite z OK.

### Sprememba nastavitve zvočnega signala

- Izberite .

- Dotaknite se vrednosti, ki jo želite spremeniti.

- S tipko - ali + nastavite želeni čas.

- Potrdite z OK.

### Brisanje nastavitve

- Izberite .

- Izberite .

- Potrdite z OK.

## Avtomatski izklop

Nastavite lahko čas, po katerem se kuhhalno polje avtomatsko izklopi. Funkcijo lahko istočasno uporabljate za vsa kuhhalna polja.

Če je nastavljeni čas daljši od maksimalnega dovoljenega trajanja delovanja, bo kuhhalno polje izklopila funkcija varnostnega izklopa (glejte poglavje „Varnostne funkcije“, odstavek „Varnostni izklop“).

## Nastavitev časa izklopa

- Za želeno kuhhalno polje nastavite stopnjo moči ali temperaturo.
- Izberite ⌚.

Na prikazovalniku na dotik se izpiše 0:00:00 (ure:minute:sekunde).

- Dotaknite se 0 (ure) ali 00 (minute ali sekunde).
- S tipko - ali + nastavite želeni čas.
- Potrdite z OK.
- Če želite nastaviti čas izklopa še za katero drugo kuhhalno polje, postopajte na enak način.

## Sprememba časa izklopa

- Izberite ⌚.
- Dotaknite se vrednosti, ki jo želite spremeniti.
- S tipko - ali + nastavite želeni čas.
- Potrdite z OK.

## Brisanje časa izklopa

- Izberite ⌚.
- Izberite 🗑️.
- Potrdite z OK.

Če ste izbrisali čas, trajanje ni več prikazano.

## Dodatne funkcije

---

### Stop & Go

To funkcijo lahko uporabite samo, če za vse posode za kuhanje uporabljate funkcijo Ročno 1–9. Ob aktivaciji funkcije Stop & Go se vse stopnje moči zmanjšajo na 1.

Stopenj moči in nastavitve timerja ne morete spreminjati, kuhalno ploščo lahko samo izklopite. Nastavljiv zvočni signal, časi izklopa in časi funkcije Booster se ohranijo.

Ob dezaktivaciji funkcije se aparat preklopi nazaj na nazadnje nastavljeno stopnjo moči in časi tečejo naprej.

### Aktiviranje/dezaktiviranje

Če v roku 30 minut funkcije ne dezaktivirate, se kuhalna plošča izklopi.

- Odprite spustni meni.
- Dotaknite se simbola II/▶ za pribl. eno sekundo.

### Funkcija Recall



Če kuhalno ploščo med delovanjem pomotoma izklopite, lahko s to funkcijo znova priključete vse nastavitve. Kuhalno ploščo morate ponovno vklopiti v roku 10 sekund po izklopu.

- Ponovno vklopite kuhalno ploščo.
- Izberite Da.

### Zaščita med brisanjem

Prikazovalnik na dotik lahko za 20 sekund zaklenete, da ga npr. očistite. Senzorska tipka  se ne zaklene.

#### Aktiviranje

- Odprite spustni meni.
  - Dotaknite se simbola .
- Pod simbolom  se odšteva čas.



#### Dezaktiviranje

- Odprite spustni meni.
- Dotaknite se simbola .

### Demonstracijski način



Ta funkcija omogoča zastopnikom, da predstavijo kuhalno ploščo brez segrevanja.

#### Aktiviranje

- Prikličite Nastavitve  (glejte poglavje „Nastavitve “).
- Dotaknite se Demo način | Vklp.

V sredini prikazovalnika na dotik je izpisano DEMO.



#### Dezaktiviranje

- Prikličite Nastavitve  (glejte poglavje „Nastavitve “).
- Dotaknite se Demo način | Izklp.

Napis DEMO na prikazovalniku na dotik ugasne.

### Prikaz podatkov o kuhalni plošči

Na prikazovalniku lahko prikličete izpis oznake modela, tovarniške številke in verzije programske opreme vaše kuhalne plošče.

- Prikličite Nastavitve  (glejte poglavje „Nastavitve “).
- Dotaknite se Verzija programske opreme.

Na prikazovalniku na dotik se izpišejo podatki o kuhalni plošči.

# Varnostne funkcije

---

## Zapora vklopa

Kuhalna plošča je opremljena z zaporo vklopa, da je ni mogoče ponevedoma vklopiti. Zaporo vklopa lahko aktivirate samo, če ne deluje nobeno kuhhalno polje.

## Aktiviranje/dezaktiviranje zapore vklopa

- Vklomite kuhhalno ploščo.
- Odprite spustni meni.
- Za tri sekunde se dotaknite simbola .



## Varnostni izklop

### Prikazovalnik na dotik je prekrit

Kuhalna plošča se avtomatsko izklopi, če je prikazovalnik na dotik prekrit več kot pribl. 10 sekund, npr. zaradi stika s prstom, jedi, ki je prekipela, ali odloženega predmeta. Prikazovalnik na dotik kaže sporočilo o napaki F6716 in oglasi se zvočni signal.

Odstranite predmet in/ali umazanijo in pritisnite OK. Kuhalna plošča je spet pripravljena za uporabo.

### Trajanje delovanja je predolgo

Varnostni izklop se avtomatsko sproži, če eno izmed območij deluje nenavadno dolgo. Ta čas je odvisen od izbrane stopnje moči. Če je prekoračen, se gretje izklopi in pojavi se prikaz preostale toplote. Nastavite lahko stopnjo moči kot po navadi.

Stopnja moči*	Maksimalno trajanje delovanja [h]
1/1.	9
2/2.	8
3/3.	7
4/4.	6
5/5.	5
6/6.	4
7/7.	3
8/8.	2
9	1

\* Stopnje moči s pikami so na voljo samo pri razširjenem območju nastavitve (glejte poglavje „Območja nastavitve“).

## Zaščita pred pregretjem

Če se dno posode za kuhanje pregreje, se moč kuhalnega območja avtomatsko zmanjša. Prikaz se ne spremeni. Ko se posoda za kuhanje ohladi, se moč povrne na normalno vrednost.

# Nastavitve

---

V meniju Nastavitve  lahko kuhalno ploščo prilagodite svojim potrebam.

## Priklic menija Nastavitve

Nastavitve lahko spremenite samo, kadar ne poteka noben postopek priprave.

- Vklopite kuhalno ploščo.
- Odprite spustni meni.
- Izberite Nastavitve .

## Sprememba nastavitve v meniju Nastavitve

- Izberite zeleno točko menija.

Trenutna nastavitve je oranžna.

- Izberite zeleno možnost.
- Potrdite z OK.

Če želite zapustiti menijsko točko, ne da bi izvedli spremembo, se dotaknite Nastavitve.

## Pregled nastavitvev

Točka menija	Možne nastavitve
Svetlost prikazovalnika	1 – 5
Jezik 	.../deutsch/english/...
Stalno prepoznavanje posode	Vklop*
	Izklop
Funkcija Recall	Vklop*
	Izklop
Opozorilni toni	Vklop*
	Izklop
Power Management	10.800 W*
	7200 W
Stopnje moči	Brez vmesnih stopenj (1, 2, 3 itd.)*
	Z vmesnimi stopnjami (1, 1.5, 2, 2.5, 3 itd.)
Trajanje	Vklop*
	Izklop
Pomočnik	Vklop*
	Izklop
Tovarniške nastavitve	Da
	Ne
Verzija programske opreme	
Miele@home	glejte poglavje „Prvi zagon“, odstavka „Aktiviranje funkcije Miele@home“ in „Aktiviranje funkcije Con@ctivity“
Demo način	Vklop
	Izklop*

\* Tovarniška nastavitvev

## Podatki za inštitute za preizkušanje

---

### Preizkusne jedi po EN 60350-2

Tovarniško je programiranih devet stopenj moči.

Za preizkuse po normah nastavite razširjen obseg stopenj moči (glejte poglavje „Programiranje“).

 Nevarnost opeklin zaradi vročih površin.

Po koncu postopka kuhanja je steklokeramična plošča vroča.

Izklopite kuhhalno ploščo.

Steklokeramično ploščo očistite šele, ko se ohladi.

 Škoda zaradi vlage.

Para iz parne čistilne naprave lahko zaide do delov pod napetostjo in povzroči kratki stik.

Za čiščenje kuhhalne plošče nikoli ne uporabljajte parne čistilne naprave.

Če uporabite neprimerno čistilno sredstvo, se lahko vse površine zabarvajo ali spremenijo. Površine so občutljive za razenje.

Ostanke čistilnih sredstev takoj odstranite.

Ne uporabljajte abrazivnih sredstev ali sredstev za drgnjenje.

Pred čiščenjem počakajte, da se kuhhalna plošča ohladi.

- Kuhhalno ploščo očistite po vsaki uporabi.
- Kuhhalno ploščo po vsakem mokrem čiščenju obrišite do suhega, da se na njej ne bodo nabirali ostanki vodnega kamna.

## Neprimerna čistilna sredstva

Da se površine aparata ne bodo poškodovale, pri čiščenju ne uporabljajte:

- sredstva za ročno pomivanje posode,
- čistilnih sredstev, ki vsebujejo sodo, amoniak, kisline ali klor,
- čistilnih sredstev za odstranjevanje vodnega kamna,
- sredstev za odstranjevanje madežev in rje,
- abrazivnih čistil, npr. praškov za drgnjenje ali abrazivnih emulzij,
- čistil z vsebnostjo topil,
- sredstev za čiščenje pomivalnega stroja,
- sprejev za žar in pečice,
- čistil za steklo,
- abrazivnih trdih ščetk in gobic (npr. gobic za čiščenje loncev) ali rabljenih gobic, ki se jih še držijo ostanki abrazivnih sredstev,
- čistilnih radirk.

# Čiščenje in vzdrževanje

## Čiščenje steklokeramične plošče

⚠ Škoda zaradi koničastih predmetov.

Tesnilni trak med kuhalno ploščo in delovnim pultom se lahko poškoduje. Tesnilni trak med steklokeramiko in okvirjem se lahko poškoduje.

Za čiščenje ne uporabljajte nobenih koničastih predmetov.

Pri čiščenju s sredstvom za ročno pomivanje posode se ne odstranijo vse nečistoče in ostanki. Nastane neviden film, ki povzroči spremembo barve steklokeramike. Teh sprememb barve pozneje ni mogoče več odstraniti.

Steklokeramično površino redno čistite s specialnim čistilom za steklokeramiko.

■ Vso grobo umazanijo odstranite z vlažno krpo, umazanijo, ki se trdno drži površine, pa s strgalom za steklo.

■ Steklokeramično površino nato očistite z Miele čistilom za steklokeramiko in plemenito jeklo (glejte poglavje „Dodatna oprema“, odstavek „Sredstva za čiščenje in nego“) ali z običajnim čistilom za steklokeramiko ter na koncu obrišite s papirnato brisačo ali čisto krpo. Čistila ne nanašajte na vročo steklokeramično površino, ker lahko nastanejo madeži. Upoštevajte napotke proizvajalca čistilnega sredstva.

■ Ostanke čistila odstranite z vlažno krpo in nato površino obrišite do suhega.

Ostanki čistilnega sredstva se med naslednjim kuhanjem zažgejo in poškodujejo steklokeramiko. Pazite, da odstranite vse ostanke.

■ **Madeže** ostankov vodnega kamna, vode in aluminija (madeži s kovinskim sijajem) odstranite s čistilom za steklokeramiko in plemenito jeklo.

⚠ Nevarnost opeklin zaradi vročih površin.

Med kuhanjem je steklokeramična površina vroča.

Praden z vroče steklokeramične površine s strgalom za steklo odstranite ostanke sladkorja, plastike ali aluminijaste folije, si nadenite kuhinjske rokavice.

■ Če na vročo steklokeramično površino pridejo **sladkor, plastika ali aluminijasta folija**, izklopite kuhalno ploščo.

■ Ostanke teh snovi **takoj**, torej še v vročem stanju, temeljito odstranite s strgalom.

■ Ko se plošča ohladi, jo očistite po zgoraj opisanem postopku.

Večino motenj in napak, ki se pojavijo med vsakdanjo uporabo aparata, lahko odpravite sami. Tako lahko pogosto prihranite čas in denar, ker vam ni treba poklicati servisne službe.



Naslednje tabele naj vam bodo v pomoč pri iskanju in odpravljanju vzrokov motenj in napak.

### Sporočila v prikazih/na prikazovalniku

Težava	Vzrok in rešitev
<b>Na prikazovalniku na dotik je izpisano F6713 ali F6771 in kuhalna plošča se avtomatsko izklopi.</b>	<p>Segrevala se je prazna posoda za kuhanje.</p> <ul style="list-style-type: none"> <li>■ Dotaknite se OK.</li> <li>■ Počakajte, da prikaz preostale toplote  ugasne (glejte poglavje „Upravljanje“, odstavek „Prikaz preostale toplote“).</li> <li>■ Kuhajte z napolnjeno posodo.</li> </ul>
<b>Na prikazovalniku na dotik je izpisano F6734 in kuhalna plošča se avtomatsko izklopi.</b>	<p>Posoda za kuhanje ni pravilno nameščena.</p> <ul style="list-style-type: none"> <li>■ Pravilno namestite posodo za kuhanje (glejte poglavje „Upravljanje“, odstavek „Namestitve posode“).</li> <li>■ Dotaknite se OK.</li> </ul>
<b>Na prikazovalniku na dotik je izpisano F6716 in kuhalna plošča se avtomatsko izklopi.</b>	<p>Prikazovalnik na dotik je prekrit, npr. zaradi stika s prsti, jedi, ki je prekipela, ali odloženega predmeta.</p> <ul style="list-style-type: none"> <li>■ Odstranite umazanijo ali predmet (glejte poglavje „Varnostne funkcije“, odstavek „Varnostni izklop“).</li> <li>■ Dotaknite se OK.</li> </ul>
<b>Na prikazovalniku na dotik je izpisano F6704 in kuhalna plošča se avtomatsko izklopi.</b>	<p>Vhodne ali izstopne odprtine hlajenja so blokirane.</p> <ul style="list-style-type: none"> <li>■ Odstranite vse ovire pred vhodnimi ali izstopnimi odprtinami hlajenja.</li> <li>■ Dotaknite se OK.</li> </ul>
<b>Na prikazovalniku se pojavi sporočilo, ki ni navedeno v tej tabeli.</b>	<p>Prišlo je do napake v elektroniki.</p> <ul style="list-style-type: none"> <li>■ Za približno eno minuto prekinite električno napajanje kuhalne plošče.</li> <li>■ Če se po ponovni vzpostavitvi električnega napajanja težava ponovi, pokličite servis.</li> </ul>

## Kaj storiti, če ...

### Nepričakovano vedenje aparata

Težava	Vzrok in rešitev
<b>V prikazu utripa - - -.</b>	Na območju ni posode ali pa je nameščena posoda, ki ni primerna. ■ Uporabite primerno posodo (glejte poglavje „Indukcija“, odstavek „Posoda za kuhanje“).
	Posoda za kuhanje ni pravilno nameščena. ■ Posodo prestavite na drugo mesto.
	Na območju so kovinski predmeti, npr. pribor. ■ Odstranite morebitne predmete.
<b>Prikazovalnik na dotik se ne odziva.</b>	Vaše konice prstov so prekrite. ■ Prikazovalnika se dotikajte samo z golimi prsti.
	Aktivirana je zaščita med brisanjem  . ■ Dezaktivirajte zaščito med brisanjem (glejte poglavje „Dodatne funkcije“, odstavek „Zaščita med brisanjem  “).
	Prikazovalnika na dotik ste se dotaknili, medtem ko ste držali posodo za kuhanje. ■ Prikazovalnika se dotikajte samo, kadar imate proste roke.
	Prikazovalnik na dotik je umazan. ■ Odstranite umazanijo.
<b>Simboli reagirajo, če se dotaknete sosednjih območij.</b>	Na prikazovalniku na dotik je voda ali druga tekočina. ■ Obrišite prikazovalnik na dotik.
<b>Stopnja moči se avtomatsko zniža ali pa je ni mogoče zvišati.</b>	Na enem območju sta istočasno dve posodi za kuhanje (glejte poglavje „Indukcija“, odstavek „Powermanagement“).
<b>Območje se samodejno izklopi.</b>	Trajanje delovanja je bilo predolgo. ■ Ponovno nastavite stopnjo moči (glejte poglavje „Varnostne funkcije“, odstavek „Varnostni izklop“).
<b>Območje pri nastavljeni stopnji moči ne deluje kot po navadi.</b>	Sprožila se je zaščita pred pregretjem. ■ Če se dno posode za kuhanje pregreje, se moč kuhalnega območja avtomatsko zmanjša. Prikaz se ne spremeni. Ko se posoda za kuhanje ohladi, se moč povrne na normalno vrednost.



Težava	Vzrok in rešitev
<b>Območje ali celotna kuhalna plošča se samodejno izklopi.</b>	Sprožila se je zaščita pred pregretjem. ■ Glejte poglavje „Varnostne funkcije“, odstavek „Zaščita pred pregretjem“.

## Kaj storiti, če ...

---

### Nezadovoljivi rezultati

Težava	Vzrok in rešitev
<b>Čas segrevanja je neobičajno dolg.</b>	Posoda za kuhanje ni pravilno nameščena. ■ Na novo namestite posodo za kuhanje (glejte poglavje „Upravljanje“, odstavek „Namestitev posode“).
	Dno posode za kuhanje ali steklokeramična plošča sta umazana. ■ Odstranite umazanijo.
	Med časom segrevanja ste dodali vodo, olje ali živilo. ■ Med časom segrevanja ne smete ničesar dodati.
<b>Pri primerljivih postopkih kuhanja in pečenja se časi kuhanja in porjavenje nekoliko razlikujejo.</b>	Ne gre za napako. Material dna posode in položaj posode na kuhalni plošči vplivata na moč indukcijskih tuljav. To vpliva na kuhanje.

## Splošne težave ali tehnične motnje

Težava	Vzrok in rešitev
<p><b>Kuhalne plošče ni mogoče vklopiti.</b></p>	<p>Kuhalna plošča ni pod napetostjo.</p> <ul style="list-style-type: none"> <li>■ Preverite, če se je izklopila (oz. pregorela) varovalka. Pokličite električarja ali servisno službo Miele (za minimalno zaščito glejte napisno ploščico).</li> </ul> <p>Morda je prišlo do tehnične motnje.</p> <ul style="list-style-type: none"> <li>■ Kuhalno ploščo za pribl. 1 minuto ločite od električnega omrežja, tako da:           <ul style="list-style-type: none"> <li>– izklopite stikalo ustrezne varovalke oz. povsem odvijete taljivo varovalko ali</li> <li>– izklopite FI-zaščitno stikalo (zaščitno stikalo za okvarni tok).</li> </ul> </li> <li>■ Če tudi po ponovnem vklopu/privitju varovalke oz. FI-zaščitnega stikala kuhalne plošče ne morete vklopiti, pokličite električarja ali servisno službo.</li> </ul>
<p><b>Območje se ne segreje.</b></p>	<p>Območje je še vedno prevroče od predhodnega postopka priprave. Takoj ko se območje ohladi, se lahko ponovno segreje.</p>
<p><b>Med delovanjem nove kuhalne plošče se razvijata neprijeten vonj in dim.</b></p>	<p>Kovinski sestavni deli aparata so zaščiteni z negovalnim sredstvom. Ko kuhalno ploščo prvič vklopite, se zato razvije neprijeten vonj in lahko tudi para. V prvih urah delovanja neprijeten vonj oddaja tudi material indukcijske tuljave. Ob vsaki naslednji uporabi aparata se ta pojav zmanjša in na koncu povsem izgine. Neprijeten vonj in morebitni hlapi niso znak napačnega priklopa ali okvare aparata in niso škodljivi za zdravje.</p>
<p><b>Po izklopu se sliši delovanje kuhalne plošče.</b></p>	<p>Hladilni ventilator deluje toliko časa, dokler se kuhalna plošča ne ohladi; nato se avtomatsko izklopi.</p>

## Dodatna oprema

---

Miele ponuja širok izbor delov opreme ter izdelkov za čiščenje in nego, ki so prilagojeni vašemu aparatu.

Te izdelke lahko preprosto naročite preko spletne prodajalne Miele.

Lahko pa jih kupite tudi na servisu Miele (glejte zadnjo stran) ali pri svojem trgovcu z opremo Miele.

### Posoda za kuhanje/praženje

V ponudbi podjetja Miele vam je na voljo cela vrsta posod za kuhanje in praženje. Njihova funkcija in mere so optimalno prilagojene aparatom Miele. Podrobne informacije lahko poiščete na spletni strani podjetja Miele.

### Sredstva za čiščenje in nego

#### Čistilo za steklokeramiko in plemenito jeklo, 250 ml



Odstrani močnejšo umazanijo, madeže vodnega kamna in ostanke aluminija

#### Krpa iz mikrovlaknen

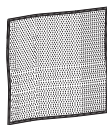

Za odstranjevanje prstnih odtisov in manjše umazanije

## Kontakt v primeru motenj

Če motnje ne morete odpraviti sami, se obrnite npr. na svojega trgovca z opremo Miele ali na servis Miele.

Servisno službo Miele lahko naročite po spletu na [www.miele.com/service](http://www.miele.com/service).

Kontaktne podatke servisne službe Miele so navedeni na koncu tega dokumenta.

Osebe servisa potrebuje oznako modela in tovarniško številko vašega aparata (Fabr./SN/Nr.). Oba podatka sta navedena na napisni ploščici.

## Garancija

Garancijska doba je 2 leti.

Podrobnejše informacije so navedene v priloženih garancijskih pogojih.

## Varnostna navodila za vgradnjo

 Škoda zaradi nestrokovne vgradnje.  
Zaradi nestrokovne vgradnje se lahko kuhalna plošča poškoduje.  
Kuhalno ploščo lahko vgradi samo usposobljen strokovnjak.

 Nevarnost električnega udara zaradi omrežne napetosti.  
Zaradi nestrokovnega priklopa na električno omrežje lahko pride do električnega udara.  
Kuhalno ploščo lahko priklopi na električno omrežje samo usposobljen električar.

 Škoda zaradi padajočih predmetov.  
Pri montaži zgornjih omaric ali kuhinjske nape se lahko kuhalna plošča poškoduje.  
Kuhalno ploščo vgradite šele, ko so zgornje omarice in napa že nameščene.

- ▶ Furnir delovnega pulta mora biti obdelan z lepilom, odpornim proti visokim temperaturam (100 °C), da se ne bo odlepil ali deformiral. Tudi stenske zaključne letve morajo biti toplotno odporne.
- ▶ Kuhalne plošče ne smete vgraditi nad hladilnik, pomivalni stroj ter pralni in sušilni stroj.
- ▶ Zagotoviti morate, da po vgradnji kuhalne plošče ni mogoče priti v stik s priključnim kablom.
- ▶ Omrežni priključni kabel se po vgradnji kuhalne plošče ne sme dotikati gibljivih delov kuhinjskih elementov (npr. predalov) in ne sme biti izpostavljen mehanskim obremenitvam.
- ▶ Upoštevajte varnostne odmike, ki so navedeni na naslednjih straneh.

## Varnostni odmiki

### Varnostni odmik nad kuhalno ploščo

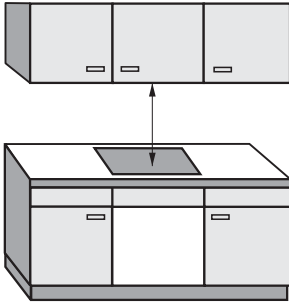

Med kuhalno ploščo in kuhinjsko napo, ki je nameščena nad njo, mora biti varnostni odmik, ki ga navaja proizvajalec nape.

Če so nad kuhalno ploščo nameščeni lahko vnetljivi materiali (npr. poličke), mora varnostni odmik znašati najmanj 500 mm.

Če je pod kuhinjsko napo vgrajenih več aparatov, za katere so podani različni varnostni odmiki, morate upoštevati največji zahtevani varnostni odmik.

### Minimalni odmik na spodnji strani kuhalne plošče

Pod kuhalno ploščo mora biti ustrezen minimalni odmik od pečice, vmesnega dna ali predala, da je zagotovljeno zadostno prezračevanje kuhalne plošče.

Minimalni odmik od spodnjega roba kuhalne plošče do

- zgornjega roba pečice: 25 mm
- zgornjega roba vmesnega dna: 25 mm
- zgornjega roba predala: 5 mm
- dna predala: 75 mm

# Inštalacija

## Vmesno dno

Namestitev vmesnega dna pod kuhhalno ploščo ni potrebna, je pa dovoljena.

## Pogled s strani

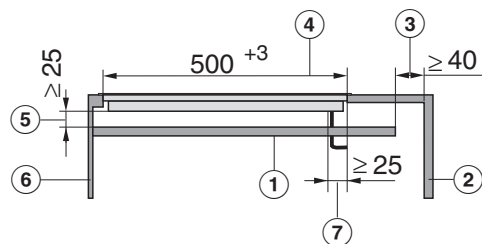

- ① Vmesno dno
- ② Hrbtina stena omare
- ③ Minimalna razdalja med zadnjim robom vmesnega dna in hrbtno steno omare za prezračevanje kuhhalne plošče
- ④ Izrez v delovnem pultu
- ⑤ Minimalna razdalja med spodnjim robom kuhhalne plošče in zgornjim robom vmesnega dna za prezračevanje kuhhalne plošče
- ⑥ Spredaj
- ⑦ Izrez za prehod priključnega kabla  
Minimalna razdalja od zadnjega roba izreza v delovnem pultu do roba izreza

## Pogled od zgoraj

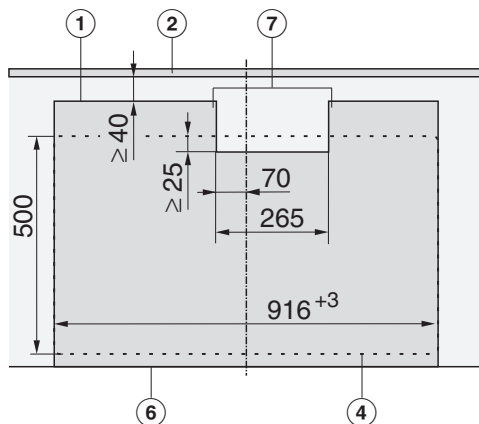

- ① Vmesno dno
- ② Hrbtina stena omare
- ④ Izrez v delovnem pultu
- ⑥ Spredaj
- ⑦ Izrez za prehod priključnega kabla  
Minimalna razdalja od zadnjega roba izreza v delovnem pultu do roba izreza



## Varnostni odmik zadaj/ob straneh

Najbolje je, če je kuhalna plošča vgrajena tako, da je desno in levo od nje veliko prostora.

Na zadnji strani kuhalne plošče mora biti do visoke omare ali stene vsaj spodaj navedeni minimalni odmik ①.

Na eni strani kuhalne plošče (desno ali levo) mora biti do visoke omare ali stene vsaj spodaj navedeni minimalni odmik ②, ③, na nasprotni strani pa minimalni odmik 300 mm.

① Minimalni odmik **zadaj** od izreza v delovnem pultu do zadnjega roba pulta: 50 mm

② Minimalni odmik **desno** od izreza v delovnem pultu do sosednjega pohištvenega elementa (npr. visoke omare) ali stene: 50 mm

③ Minimalni odmik **levo** od izreza v delovnem pultu do sosednjega pohištvenega elementa (npr. visoke omare) ali stene: 50 mm

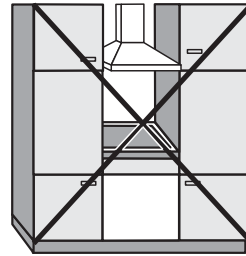

Ni dovoljeno

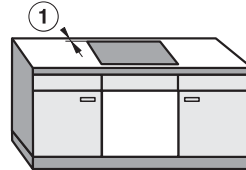
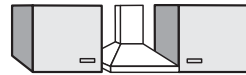

Zelo priporočljivo

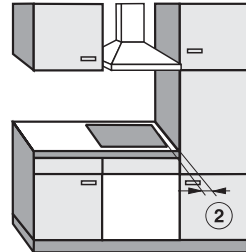

Ni priporočljivo

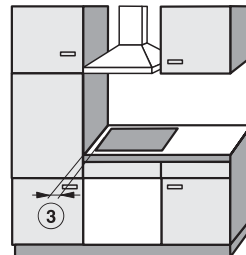

Ni priporočljivo

# Inštalacija

## Varnostni odmik od obloge niše

Če je nameščena obloga niše, morate obvezno upoštevati minimalni odmik med izrezom v delovnem pultu in oblogo, saj lahko visoke temperature spremenijo ali uničijo njene materiale.

Če je obloga iz gorljivega materiala (npr. lesa), mora biti minimalni odmik ⑤ med izrezom v delovnem pultu in oblogo niše 50 mm.

Če je obloga iz negorljivega materiala (npr. iz kovine, naravnega kamna, keramičnih ploščic), je minimalni odmik ⑤ med izrezom v delovnem pultu in oblogo niše 50 mm minus debelina obloge.

Primer: debelina obloge niše je 15 mm

50 mm – 15 mm = minimalni odmik 35 mm

## Kuhalne plošče za plosko vgradnjo

## Kuhalne plošče z okvirjem/ fasetiranim robom

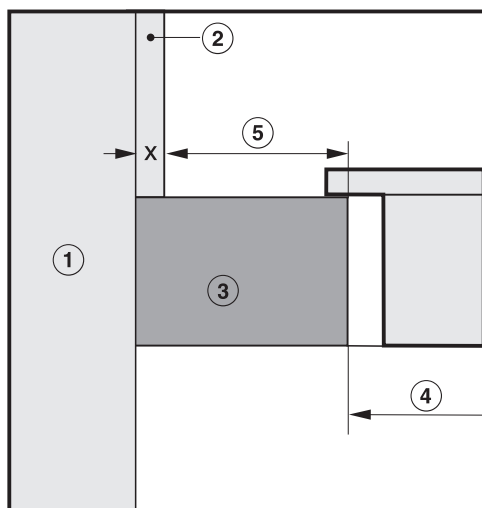
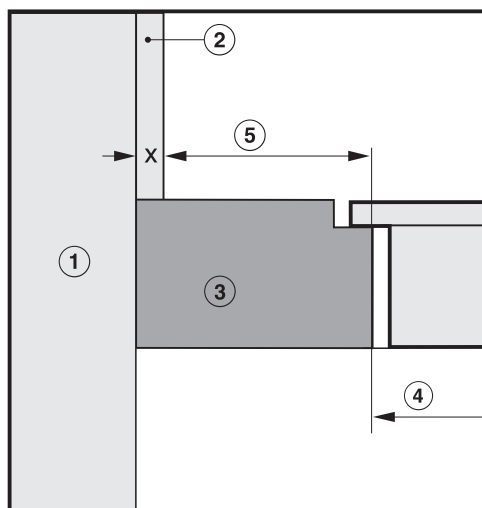

- ① Zid
- ② Obloga niše mera  $x$  = debelina obloge
- ③ Delovni pult
- ④ Izrez v delovnem pultu
- ⑤ Minimalni odmik pri  
**gorljivih** materialih 50 mm  
**negorljivih** materialih 50 mm – mera  $x$

## Napotki za vgradnjo – z naleganjem na pult

Tesnilo med kuhhalno ploščo in delovnim pultom

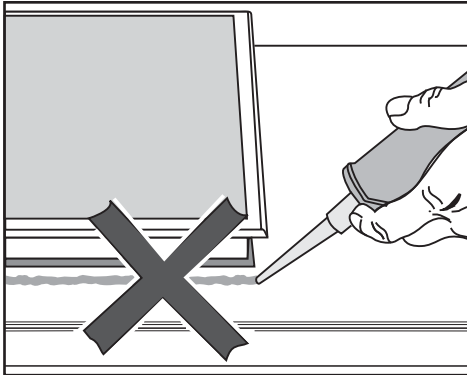

**⚠** Škoda zaradi napačne vgradnje. V primeru, da je potrebna demontaža kuhhalne plošče, se lahko tako kuhhalna plošča kot delovni pult poškodujeta, če je kuhhalna plošča zatesnjena s tesnilom. Med kuhhalno ploščo in delovnim pultom ne uporabite nobenega tesnila. Tesnilo pod robom kuhhalne plošče zagotavlja zadostno tesnjenje ob delovnem pultu.

Delovna površina, obložena s ploščicami

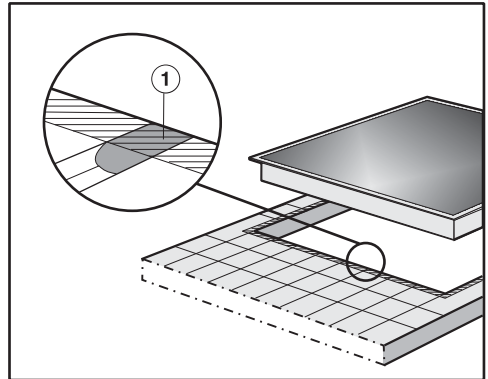

Fuge ① in osenčeno območje pod površino za postavitev kuhhalne plošče morajo biti gladke in ravne, da kuhhalna plošča enakomerno nalega in da tesnilo pod robom zgornjega dela aparata zagotavlja tesnjenje ob delovnem pultu.

### Tesnilni trak

Če je treba zaradi servisnega posega kuhhalno ploščo vzeti iz izreza delovnega pulta, se lahko tesnilni trak pod robom kuhhalne plošče poškoduje.

Pred ponovno vgradnjo plošče vedno zamenjajte tesnilni trak.

# Inštalacija

## Vgradne mere – naleganje na pult

Vse mere so podane v mm.

### Vgradne mere – KM 7999 FR

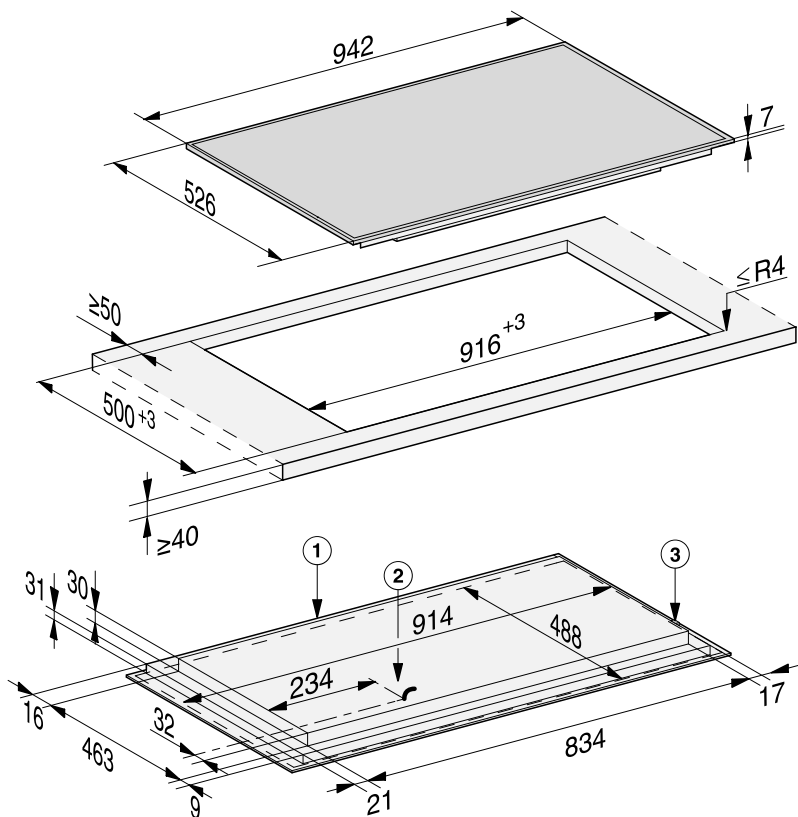

- ① Spredaj
- ② Omrežna priključna omarica s priključnim kablom, priključni kabel L = 1.280 mm
- ③ Priključek za WLAN-ključ

## Vgradne mere – KM 7999 FL

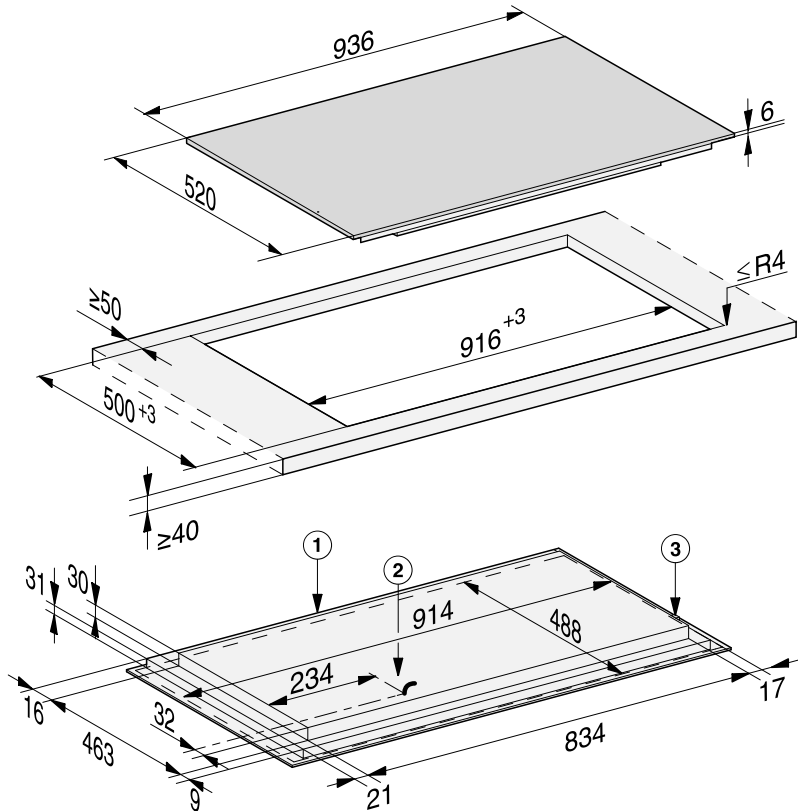

- ① Spredaj
- ② Omrežna priključna omarica s priključnim kablom, priključni kabel L = 1.280 mm
- ③ Priključek za WLAN-ključ

# Inštalacija

---

## Vgradnja z naleganjem na pult

- Izdelajte izrez v delovnem pultu. Upoštevajte varnostne odmike (glejte poglavje „Inštalacija“, odstavek „Varnostni odmiki“).
- Odrezane površine pri **lesenem delovnem pultu** zatesnite s posebnim lakom, silikonskim kavčukom ali smolo, da preprečite nabrekanje zaradi vlage. Tesnilni material mora biti temperaturno obstojen.

Pazite, da ti materiali ne pridejo na površino delovnega pulta.

- Priloženi tesnilni trak prilepite pod rob kuhalne plošče. Tesnilnega traku ne smete prilepiti tako, da ga pri tem vlečete.
- Priključni kabel kuhalne plošče položite skozi izrez delovnega pulta navzdol.
- Kuhalno ploščo položite v sredino izreza. Pazite, da tesnilo nalega na delovni pult, s čimer je zagotovljeno tesnjenje ob delovnem pultu.

V nobenem primeru ne smete kuhalne plošče dodatno zatesniti s sredstvi za tesnjenje fug (npr. silikonom).

Če tesnilo na vogalih ne nalega pravilno na delovni pult, lahko radij kotov ( $\leq R4$ ) previdno dodatno izdelate s pomočjo vbodne žage.

- Kuhalno ploščo priklopite na električno omrežje.
- Preverite delovanje kuhalne plošče.

## Napotki za vgradnjo – ploska vgradnja

Kuhalna plošča za plosko vgradnjo je primerna samo za vgradnjo v naravni kamen (granit, marmor), masivni les in delovni pult, obložen s ploščicami. Kuhalne plošče, ki so v poglavju „Inštalacija“, odstavek „Vgradne mere – ploska vgradnja“, označene z ustrezno opombo, so primerne tudi za vgradnjo v steklene delovne pulte. Če imate delovni pult iz drugih materialov, se pozanimajte pri njegovem proizvajalcu, če je primeren za plosko vgradnjo kuhalne plošče.

Svetla širina omarice pod kuhhalno ploščo mora znašati najmanj toliko kot notranji izrez delovnega pulta (glejte poglavje „Inštalacija“, odstavek „Vgradne mere – ploska vgradnja“), da je kuhhalna plošča tudi po vgradnji prosto dostopna od spodaj in da je za vzdrževalne namene mogoče odstraniti spodnji del ohišja. Če kuhhalna plošča po vgradnji od spodaj ni več dostopna, je treba v primeru, da morate kuhhalno ploščo demontirati, odstraniti tesnilo za fuge.

## Delovni pulti iz naravnega kamna

Kuhhalno ploščo vstavite neposredno v izrez.

## Delovni pulti iz masivnega lesa, stekla ali obloženi s ploščicami

Kuhhalno ploščo pritrdite v izrez z lesenimi letvami. Letve niso priložene in jih morate zagotoviti na licu mesta.

## Tesnilni trak

Če je treba zaradi servisnega posega kuhhalno ploščo vzeti iz izreza delovnega pulta, se lahko tesnilni trak pod robom kuhhalne plošče poškoduje.

Pred ponovno vgradnjo plošče vedno zamenjajte tesnilni trak.





## Ploska vgradnja

- Izdelajte izrez v delovnem pultu. Upoštevajte varnostne odmike (glejte poglavje „Varnostni odmiki“).
- Delovni pulti iz masivnega lesa/ obloženi s ploščicami/iz stekla: Lesene letvice pritrdite 6 mm pod zgornji rob delovnega pulta (glejte sliko v poglavju „Vgradne mere – ploska vgradnja“).
- Priloženi tesnilni trak prilepite pod rob kuhalne plošče. Tesnilnega traku ne smete prilepiti tako, da ga pri tem vlečete.
- Priključni kabel kuhalne plošče položite skozi izrez delovnega pulta navzdol.
- Kuhalno ploščo položite v izrez in jo centrirajte.

Reža med steklokeramično ploščo in delovnim pultom mora biti široka najmanj 2 mm. Reža je potrebna za zatesnitev kuhalne plošče.

- Kuhalno ploščo priklopite na električno omrežje.
- Preverite delovanje kuhalne plošče.
- V režo med kuhalno ploščo in delovnim pultom nabrizgajte temperaturno obstojno (min. 160 °C) silikonsko tesnilo.



Škoda zaradi neprimerne tesnilnega sredstva.

Neprimerno tesnilo lahko poškoduje naravni kamen.

Če je pult iz naravnega kamna ali obložen s ploščicami iz naravnega kamna, lahko uporabite izključno silikonsko tesnilo, primerno za naravni kamen. Upoštevajte navodila proizvajalca.

# Inštalacija

---

## Električni priključek

 Škoda zaradi nestrokovnega priklopa.

Zaradi nestrokovne inštalacije, vzdrževanja ali popravila je lahko resno ogrožena varnost uporabnika.

Miele ne odgovarja za škodo, ki je posledica nestrokovne inštalacije, vzdrževanja ali popravila oziroma manjkajočega ali prekinjenega zaščitnega vodnika na mestu priklopa (npr. električni udar).

Kuhalno ploščo naj priklopi na električno omrežje usposobljen električar.

Električar mora dobro poznati in dosledno upoštevati veljavne državne predpise in dodatne predpise krajevnega podjetja za oskrbo z električno energijo.

Po montaži mora biti zagotovljena zaščita pred stikom s tovarniško izoliranimi deli!

## Skupna moč

glejte napisno ploščico

## Priključni podatki

Potrebni priključni podatki so navedeni na napisni ploščici. Ti podatki se morajo obvezno ujemati s podatki vašega omrežja.

Možnosti priklopa so prikazane v priključni shemi.

## Zaščitno stikalo za okvarni tok

VDE (Avstrija: ÖVE) za povečanje varnosti priporoča predvkllop FI-zaščitnega stikala z nazivnim tokom 30 mA.

## Ločilne naprave

Kuhalna plošča mora imeti možnost odklopa vseh polov iz električnega omrežja s pomočjo ločilnih naprav. V odklopljenem stanju mora biti razdalja med kontaktnimi deli najmanj 3 mm. Ločilne naprave so varovalke in zaščitna stikala.

## Ločitev od omrežja

Priključek kuhalne plošče mora biti kadar koli dostopen za poseg servisne službe in za morebitna popravila.

Na mestu inštalacije niso dovoljene vse možnosti priklopa.

Upoštevajte veljavne državne predpise in dodatne predpise krajevnega podjetja za oskrbo z električno energijo.

## Wiring diagram

### 220-240 V ~

Yellow/Green —   
Gelb/Grün, Jaune/Vert

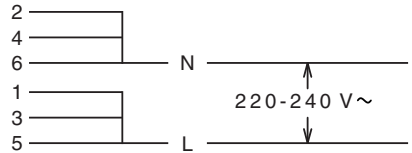

### 380-415 V 3N~

Yellow/Green —   
Gelb/Grün, Jaune/Vert

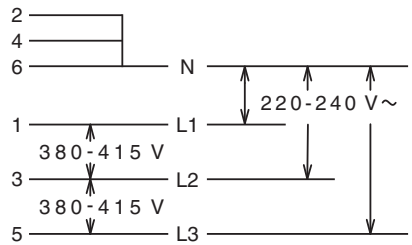

# Garancijski list

---

MIELE Trgovina in servis d.o.o., Brnčičeva ulica 41G, Ljubljana (v nadaljevanju: »Miele Slovenija«) kupcu priznava – poleg garancijskih pravic, ki so za prodajalca po zakonu obvezne, in brez omejitve le-teh – pravice v skladu z naslednjo garancijsko obveznostjo:

## I. Trajanje in začetek garancije

1. Miele Slovenija za blago zagotavlja garancijo v naslednjem garancijskem roku:
  - a) 24 mesecev za gospodinjne aparate ob uporabi v skladu z navodili za uporabo,
  - b) 12 mesecev za profesionalne stroje ob uporabi v skladu z navodili za uporabo.
2. Miele Slovenija jamči za lastnosti ali brezhibno delovanje blaga v garancijskem roku. Garancijski rok začne teči z datumom, ki je naveden na dobavnici in/ali računu blaga in se šteje kot datum izročitve blaga.

## II. Pogoji garancije

1. Garancija velja za blago, kupljeno pri pooblaščenem trgovcu ali neposredno pri podjetju Miele v državi članici EU, Švici ali Norveški.
2. Garancija velja na področju Republike Slovenije, drugih držav članic EU, Švice in Norveške.
3. Poleg garancijskega lista je treba predložiti tudi dobavnico in/ali račun blaga, iz katere izhaja podatek o datumu izročitve blaga in podatki, ki identificirajo blago.

## III. Vsebina in obseg garancije

1. Napake na blagu bodo brezplačno odpravljene v skupnem roku 45 dni po tem, ko uporabnik zahteva njihovo odpravo, bodisi s popravilom bodisi z zamenjavo pokvarjenih delov. Stroške, ki pri tem nastanejo, npr. za transport blaga, potne stroške, stroške dela in nadomestnih delov, bo krilo podjetje Miele Slovenija. Zamenjani deli ali blago preidejo v last podjetja Miele Slovenija.
2. V garancijskem roku lahko izdelek popravlja samo servisna služba Miele Slovenija ali pooblaščen Miele servis.
3. Garancija ne izključuje pravic potrošnika, ki izhajajo iz odgovornosti prodajalca za napake na blagu.
4. Podjetje Miele Slovenija bo po preteku garancijskega roka proti plačilu še 3 leta zagotavljalo popravilo, vzdrževanje in nadomestne dele.
5. Garancija ne zajema nobenih drugih odškodninskih zahtevkov zoper podjetje Miele Slovenija, razen če servis, ki ga je pooblastilo podjetje Miele Slovenija, ravna namerno ali hudo malomarno.
6. Dobava potrošnega materiala in pribora ni zajeta v garanciji.

## IV. Omejitve garancije

Garancija ne pokriva napak ali motenj, ki so posledica:

1. napačne postavitve ali inštalacije, npr. neupoštevanja veljavnih varnostnih predpisov ali pisnih navodil za uporabo, inštalacijo in montažo;
2. uporabe, ki ni skladna s predpisi, oziroma nepravilnega upravljanja ali obremenitve, kot je npr. uporaba neprimernih pralnih/pomivalnih sredstev ali kemikalij;
3. nakupa blaga v drugi državi članici EU, Švici ali na Norveškem, ki je zaradi posebnih tehničnih specifikacij neuporabno ali je uporabno le z omejitvami;
4. zunanjih vplivov, kot so poškodbe med transportom, poškodbe zaradi sunkov ali udarcev, škoda zaradi vremenskih vplivov ali drugih naravnih pojavov;
5. popravil in sprememb, ki jih ne izvede osebje servisa, ki ga je podjetje Miele za ta dela pooblastilo in posebej izšolalo;

6. uporabe neoriginalnih nadomestnih delov in opreme, ki je ni posebej odobrilo podjetje Miele Slovenija;
7. loma stekla in pregorelih žarnic;
8. nihanj električnega toka in napetosti, ki niso znotraj tolerančnih meja, ki jih navaja proizvajalec;
9. neupoštevanja napotkov glede vzdrževalnih del in čiščenja, navedenih v navodilih za uporabo;
10. obrabe zaradi uporabe in naravne obrabe, npr. slabša zmogljivost polnjenja baterij in komponente, ki jih je treba tekom življenjske dobe izdelka redno menjati skladno z navodili za uporabo.

## **V. Varstvo podatkov**

Za namene obdelave garancijskega zahtevka bo Miele Slovenija ali pooblaščen Miele servis ob uveljavljanju garancije od imetnika garancije pridobil osebne podatke (ime, priimek, naslov, telefonska številka in elektronski naslov). Podatke se obdeluje za izvajanje pogodbe na podlagi točke b) člena 6 (1) Splošne uredbe o varstvu osebnih podatkov. Ti podatki so nujno potrebni za izvrševanje obveznosti podjetja Miele Slovenija, ki izhajajo iz te garancije. Podatki se bodo hranili 5 let. Obdelovalci osebnih podatkov so pooblaščen Miele servisi in družba Miele & Cie. KG. Imetnik garancije ima pravico do dostopa do svojih osebnih podatkov, njihovega popravka ali izbrisa, pravico do omejitve obdelave in pravico do prenosljivosti podatkov, lahko pa vloži tudi pritožbo pri Informacijskem pooblaščenču. Vprašanja v zvezi z obdelavo podatkov se lahko naslovijo na [privacy@miele.si](mailto:privacy@miele.si).

## Podatkovne kartice izdelkov

---

V nadaljevanju so priložene podatkovne kartice modelov, ki so opisani v teh navodilih za uporabo in montažo.

### Podatki za električne gospodinjske kuhalne plošče

po uredbi komisije (EU) št. 66/2014

MIELE	
Oznaka modela	KM 7999
Število kuhalnih mest in/ali območij	
Za okrogla kuhalna mesta: premer koristne površine/kuhalno mesto	1. =
Za kuhalna mesta ali območja, ki niso okrogla: dolžina/širina koristne površine/kuhalno mesto ali območje L/W	2. = 3. = 4. = 5. = 6. =
Poraba energije za vsako kuhalno mesto ali območje, izračunana na kg (EC <sub>kuhanje na elektriko</sub> )	1. = 189,0 Wh/kg 2. = 191,7 Wh/kg 3. = 191,9 Wh/kg
Poraba energije za kuhalno ploščo, izračunana na kg (EC <sub>električna plošča</sub> )	190,9 Wh/kg

Podjetje Miele potrjuje, da je ta steklokeramična kuhalna plošča z indukcijo skladna z Direktivo 2014/53/EU.

Celotno besedilo ES-izjave o skladnosti je dostopno na spletnem naslovu:

- [www.miele.si](http://www.miele.si) – Izdelki > poiščite želeni izdelek > Datoteke za prenos ali
- [www.miele.si/gospodinjski/iskanje-informacij-385.htm#p510](http://www.miele.si/gospodinjski/iskanje-informacij-385.htm#p510) (Servis > Iskanje informacij > Navodila za uporabo), nato vnesite ime izdelka ali tovarniško številko.

Frekvenčno območje	2,4000 GHz– 2,4835 GHz
--------------------	---------------------------

Maksimalna moč oddajanja < 100 mW









Miele d.o.o.  
Trgovina in servis  
Brnčičeva ulica 41 g  
1231 Ljubljana - Črnuče  
Telefon: 01 292 63 33  
E-pošta: info@miele.si  
www.miele.si

Nemčija  
Miele & Cie. KG  
Carl-Miele-Straße 29  
33332 Gütersloh

KM 7999 FR, KM 7999 FL

sl-SI

M.-Nr. 11 327 370 / 02